

PHILIPS

Soundbar

Серия 8000

TAB8505

Руководство пользователя

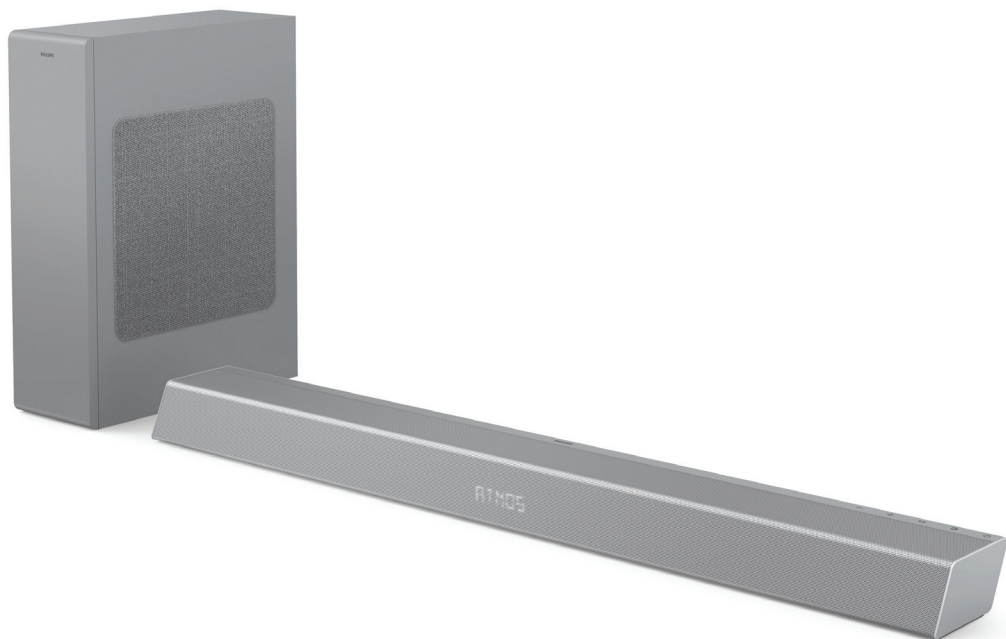

Для регистрации изделия и получения поддержки посетите веб-сайт
www.philips.com/support

Содержание

1 Важно	3
Безопасность	3
Уход за изделием	4
Забота об окружающей среде	4
Соответствие нормативным требованиям	4
Помощь и поддержка	5
Предупреждение Федеральной комиссии связи США (FCC) и заявление Министерства промышленности Канады (IC) (только для США и Канады)	5

2 Ваша звуковая панель	6
Комплект поставки	6
Основное устройство	6
Разъемы	7
Беспроводной сабвуфер	7
Пульт дистанционного управления	8
Подготовка к работе пульта дистанционного управления	8
Размещение	9
Настенный монтаж	10

3 Подключение	11
Dolby Atmos®	11
Подключение к разъему HDMI	11
Подключение к оптическому разъему	12
Подключение к разъему AUX	12
Подключение к электросети	13
Сопряжение с сабвуфером	13
Подключение к Wi-Fi (Беспроводная работа)	14

4 Использование звуковой панели	16
Включение и выключение	16
Автоматический переход в режим ожидания	16
Выбор режимов	16
Регулировка громкости	16
Режим звука Dolby	16
Сброс до заводских настроек	17
Меню настроек	17
Режим Bluetooth	18
Режим AUX / ОПТИЧЕСКИЙ / HDMI ARC	19
Режим USB	19
Прослушивание Spotify	20
Обновление аппаратного обеспечения	20

5 Технические характеристики изделия	21
---	----

6 Устранение неполадок	22
Товарные знаки	24

1 Важно

Прочитайте и усвойте все инструкции перед использованием изделия. Гарантия на изделие не распространяется на повреждения, вызванные несоблюдением инструкций.

Безопасность

Риск поражения электрическим током или возникновения пожара!

- Перед подключением или изменением подключений убедитесь в том, что все устройства отключены от электрической розетки.
- Берегите устройство и его принадлежности от дождя или влаги. Не ставьте емкости с жидкостью, например вазы, рядом с изделием. В случае попадания жидкости на изделие или в него немедленно отключите его от электрической розетки. Обратитесь в отдел обслуживания покупателей, чтобы проверить изделие перед использованием.
- Никогда не размещайте изделие и принадлежности вблизи открытого огня или других источников тепла, а также под прямые солнечные лучи.
- Не вставляйте посторонние предметы в вентиляционные или другие отверстия в корпусе изделия.
- Если для отключения устройства используется сетевая вилка шнура питания или приборный штепсель, доступ к ним должен оставаться свободным.
- Элементы питания (аккумулятор или батарея) не должны подвергаться чрезмерному нагреву, например воздействию солнечных лучей, огня и т.п.
- Перед грозой отключите устройство от электрической розетки.
- При отключении шнура питания тяните только за вилку, а не за шнур кабеля.
- Используйте устройство в тропическом и/или умеренном климате.

Риск короткого замыкания или пожара!

- Идентификационные данные и номинальные характеристики указаны на заводской табличке на задней или нижней панели изделия.
- Перед подключением устройства к электрической розетке убедитесь в том, что напряжение в сети соответствует значению,

указанному на задней или нижней панели устройства. Если напряжение отличается, не подключайте изделие к розетке.

Риск травм или повреждения изделия!

- При настенном монтаже изделие должно быть надежно прикреплено к стене в соответствии с инструкциями по установке. Используйте только прилагаемый к изделию кронштейн для крепления на стену (при наличии). Неправильное крепление на стене может привести к несчастному случаю, травме или повреждению. По любым вопросам обращайтесь в отдел поддержки потребителей в вашей стране.
- Не ставьте изделие или другие предметы на шнуры питания или другое электрическое оборудование.
- Если изделие перевозится при температуре ниже 5 °C, распакуйте изделие и дождитесь, пока его температура не достигнет комнатной температуры, прежде чем подключать его к электрической розетке.
- Некоторые детали изделия могут быть изготовлены из стекла. Обращайтесь с ним аккуратно во избежание травм и повреждений.

Риск перегрева!

- Не устанавливайте изделие в замкнутом пространстве. Обязательно оставляйте не менее 10 см (4 дюймов) вокруг изделия для вентиляции. Убедитесь, что шторы или другие предметы не закрывают вентиляционные отверстия изделия.

Риск загрязнения!

- Не смешивайте элементы питания (старые и новые или угольные и щелочные и т. д.).
- ПРЕДОСТЕРЕЖЕНИЕ. В случае неправильной замены батарей существует риск взрыва. Используйте для замены только батареи такого же или аналогичного типа.
- Извлеките элементы питания при потере заряда или если пульт ДУ не будет использоваться в течение долгого времени.
- Элементы питания содержат химические вещества, и должны быть утилизированы должным образом.

Риск проглатывания батарей!

- Устройство/пульт дистанционного управления может включать батарею кнопочного/таблеточного типа, которую можно проглотить. Всегда держите батареи в недоступном для детей месте! В случае проглатывания батарея может привести к серьезным травмам или смерти. Через два часа после попадания внутрь организма они могут причинить сильные внутренние ожоги.

- При подозрении на попадание внутрь организма или внутрь отдельной части тела немедленно обратитесь к врачу.
- При замене элементов питания сохраняйте новые и использованные батареи в недоступном для детей месте. После замены батареи убедитесь, что отсек для батарей надежно закрыт.
- В случае если батарейный отсек закрывается неплотно, не включайте изделие. Держите его в недоступном для детей месте и обратитесь к производителю.



Данное изделие представляет собой прибор II класса с двойной изоляцией без защитного заземления.



Напряжение переменного тока



Используйте только указанные в руководстве пользователя источники питания.

Уход за изделием

Для очистки изделия используйте только салфетки из микрофибры.

Забота об окружающей среде

Утилизация отслужившего изделия и батарей



Изделие сконструировано и изготовлено с использованием высококачественных материалов и компонентов, которые можно переработать и использовать повторно.



Этот символ на изделии означает, что на изделие распространяется действие Директивы ЕС 2012/19/EU.



Этот символ означает, что изделие содержит элементы питания, на которые распространяется действие Директивы ЕС 2013/56/EU, и которые запрещается выбрасывать вместе с обычными бытовыми отходами.

Ознакомьтесь с местной системой раздельного сбора отходов в отношении утилизации электрических и электронных изделий и батарей. Следуйте местным правилам и не выбрасывайте изделие и батареи вместе с обычными бытовыми отходами. Правильная утилизация отслуживших изделий и батарей помогает предотвращать отрицательные последствия для окружающей среды и здоровья людей.

Извлечение одноразовых батарей

Информация об извлечении одноразовых батарей приведена в разделе об установке батарей.

Для устройств, поддерживающих 5G Wi-Fi

Устройство, работающее в диапазоне 5150–5350 МГц, предназначено только для использования внутри помещения в целях уменьшить вероятность создания вредоносных помех для спутниковых систем мобильной связи с совмещенными каналами.

AT	BE	BG	CZ	DK	EE	FR
DE	IS	IE	IT	EL	ES	CY
LV	LI	LT	LU	HU	MT	NL
NO	PL	PT	RO	SI	SK	TR
FI	SE	CH	UK	HR		

Соответствие нормативным требованиям

Изделие соответствует требованиям Европейского Сообщества к радиопомехам оборудования. Настоящим компания TP Vision Europe B.V. заявляет, что изделие соответствует основным требованиям и другим положениям Директивы 2014/53/EU. Декларацию о соответствии можно найти на сайте www.p4c.philips.com.

Помощь и поддержка

Для получения всесторонней поддержки через Интернет посетите сайт

www.philips.com/support, где можно:

- загрузить Руководство пользователя и Краткое руководство;
- просмотреть обучающее видео (доступны не для всех моделей);
- найти ответы на часто задаваемые вопросы (FAQ);
- отправить нам вопрос;
- начать чат с нашим представителем службы поддержки.

Выберите язык, следуя инструкциям на сайте, после чего введите номер модели своего изделия. Вы также можете обратиться в отдел поддержки потребителей в своей стране. Перед обращением запишите номер модели и заводской номер вашего устройства. Эти данные можно найти на задней или нижней панели вашего устройства.

Предупреждение Федеральной комиссии связи США (FCC) и заявление Министерства промышленности Канады (IC) (только для США и Канады)

ИНФОРМАЦИЯ FCC

ПРИМЕЧАНИЕ. Данное устройство прошло испытания и признано соответствующим ограничениям для цифровых устройств класса В в соответствии с частью 15 правил FCC. Эти ограничения предназначены для обеспечения рационального уровня защиты от недопустимых помех при установке в жилых помещениях. Данное устройство генерирует, использует и может излучать радиочастотную энергию и способно создавать недопустимые помехи радиосвязи при несоблюдении инструкций по установке и использованию.

Однако отсутствие помех в конкретном месте установки не гарантируется. Если это устройство создает вредные помехи при радио- и телеприеме, что можно определить

путем включения и выключения оборудования, пользователю рекомендуется исправить помехи приведенными ниже способами.

- Измените ориентацию или расположение приемной антенны.
- Увеличьте расстояние между оборудованием и приемником.
- Включите оборудование и приемник в разные розетки.
- Обратитесь за помощью к продавцу или опытному теле- или радиомастеру.

Министерство промышленности Канады (IC-Canada): CAN ICES-3(B)/ NMB-3(B)

Данное устройство содержит не подлежащие лицензированию передатчик(-и)/приемник(-и), соответствующие требованиям стандартов для не подлежащего лицензированию радиооборудования (Radio Standards Specifications, RSS) Министерства промышленности Канады. Эксплуатация устройства должна выполняться с соблюдением следующих двух условий:

1. Данное устройство не должно вызывать помех.
2. Данное устройство должно принимать любые помехи, включая помехи, способные исказить работу устройства.

Предупреждение Федеральной комиссии связи США (FCC) и заявление Министерства промышленности Канады (IC):

- Это изделие следует устанавливать и эксплуатировать на расстоянии не менее 20 см между радиатором и вашим телом.
- Изменения и модификации устройства, которые были осуществлены без согласия стороны, несущей ответственность за соблюдение стандартов, могут привести к лишению пользователя права на эксплуатацию оборудования.

2 Ваша звуковая панель

Поздравляем с покупкой, и добро пожаловать в Philips! Чтобы воспользоваться всеми преимуществами поддержки Philips, зарегистрируйте приобретенную звуковую панель на веб-сайте www.philips.com/support.

Комплект поставки

Проверьте и сверьте содержимое упаковки.

- Звуковая панель x 1
- Беспроводной сабвуфер x 1
- Пульт дистанционного управления x 1
- Шнур питания* x 4
- Комплект для настенного монтажа x 1
(Настенный кронштейн x 2, винт x 2, дюбель x 2)
- Краткое руководство / Гарантийный талон / Паспорт безопасности / Шаблон для настенного монтажа x 1



Звуковая панель



Пульт дистанционного управления

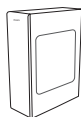

Беспроводной сабвуфер

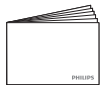

Краткое руководство



2 X Шнур питания *

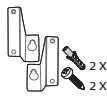

Настенный кронштейн Накладка Винты (для стены)

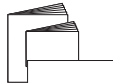

Гарантийный талон, листок безопасности, шаблон для настенного монтажа

- * Количество шнуров питания и тип вилки зависят от региона.
- Изображения, иллюстрации и рисунки в данном Руководстве пользователя приведены только в качестве примера, вид настоящего изделия может отличаться.

Основное устройство

Этот раздел содержит описание основного устройства.

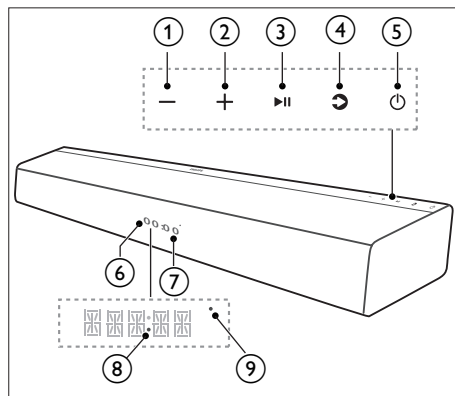

- ① **Кнопка - (Громкость)**
Уменьшение громкости.
- ② **Кнопка + (Громкость)**
Увеличение громкости.
- ③ **Кнопка ► || (Воспроизведение / пауза)**
Запуск, пауза или возобновление воспроизведения.
- ④ **Кнопка ↻ (Источник)/Bluetooth-сопряжение**
 - Выбор источника входного сигнала для звуковой панели.
 - Нажмите и удерживайте эту кнопку для активации функции сопряжения в режиме Bluetooth или отсоединения уже подключенного устройства Bluetooth.
- ⑤ **Кнопка ⏻ (Режим ожидания)**

Состояние	Действие	Функция
On (Вкл.)		<ul style="list-style-type: none"> • Соответствует состоянию источника сигнала
Semi Standby (Режим полужидания)	Нажмите кнопку ⏻ один раз	<ul style="list-style-type: none"> • Сеть Wi-Fi все еще включена. • Устройство все еще поддерживает Play-Fi и Airplay2.
Eco Standby (Экономный режим ожидания)	Нажмите и удерживайте кнопку ⏻ в течение 5 секунд	<ul style="list-style-type: none"> • Сеть Wi-Fi выключена. • Устройство переходит в режим сниженного потребления энергии. • Перезагрузка системы займет относительно больше время.

- ⑥ **Дисплейная панель**
- ⑦ **Датчик пульта дистанционного управления**
- ⑧ **Светодиодный индикатор питания**
- ⑨ **Светодиодный индикатор сети Wi-Fi (желтый)**

Состояние индикатора	Статус
Мигает	Режим точки доступа Wi-Fi
Двойное мигание	Режим безопасной настройки беспроводной сети (WPS)
Горит постоянно	Подключен / сопряжение успешно

- Нажмите и удерживайте кнопку в течение 8 секунд для активации режима точки доступа.
- ⑤ **HDMI OUT (eARC/ARC)**
Подключение ко входу HDMI на телевизоре.
- ⑥ **HDMI 1/ HDMI 2**
Подключение ко входу HDMI на телевизоре.
- ⑦ **Разъем AC~**
Подключение к электросети.
- ⑧ **Слот для настенного кронштейна**

Беспроводной сабвуфер

В данном разделе приведен обзор беспроводного сабвуфера.

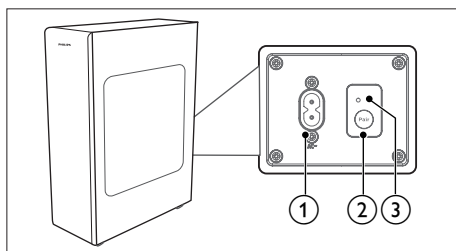

- ① **Разъем AC~**
Подключение к электросети.
- ② **Кнопка сопряжения**
Нажмите и удерживайте, чтобы войти в режим сопряжения для сабвуфера.
- ③ **Индикатор сабвуфера**
Определите состояние сабвуфера по индикатору.

Состояние индикатора	Статус
Быстрое мигание	Сабвуфер в режиме сопряжения
Горит постоянно	Подключен / сопряжение успешно
Слабое мигание	Идет подключение / сопряжение не выполнено

Разъемы

В данном разделе приведен обзор разъемов, расположенных на звуковой панели.

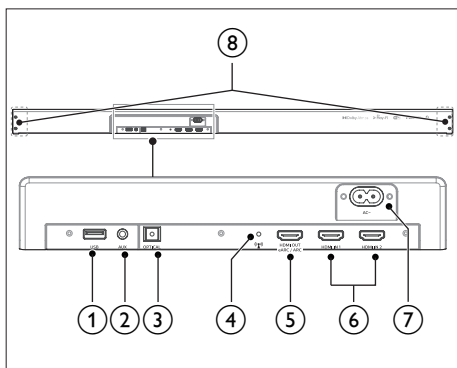

- ① **USB**
 - Вход аудиосигнала с USB-накопителя.
 - Обновление программного обеспечения изделия.
- ② **AUX**
Аудиовход для подключения, например, MP3-плеера (3,5-мм разъем).
- ③ **OPTICAL (Оптический вход)**
Разъем для подключения к оптическому аудиовыходу на телевизоре или цифровом устройстве.
- ④ **Кнопка (Wi-Fi) (Настройка Wi-Fi)**
 - Запускает настройку Wi-Fi для Play-Fi.
 - Нажмите и удерживайте кнопку в течение 3 секунд для активации режима WPS.

Пульт дистанционного управления

В этом разделе описывается пульт дистанционного управления.

1 (⏻) (Режим ожидания)

Состояние	Действие	Функция
Он (Вкл.)		<ul style="list-style-type: none"> Соответствует состоянию источника сигнала
Semi Standby (Режим полужидания)	Нажмите кнопку ⏻ один раз	<ul style="list-style-type: none"> Сеть Wi-Fi все еще включена. Устройство все еще поддерживает Play-Fi и Airplay2.
Eco Standby (Экономный режим ожидания)	Нажмите и удерживайте кнопку ⏻ в течение 5 секунд	<ul style="list-style-type: none"> Сеть Wi-Fi выключена. Устройство переходит в режим сниженного потребления энергии. Перезагрузка системы займет относительно больше время.

2 (⌂) (Источник)

- Выбор источника входного сигнала для звуковой панели.
- Нажмите и удерживайте эту кнопку для активации функции сопряжения в режиме Bluetooth или отсоединения уже подключенного устройства Bluetooth.

3 (Dolby) (Dolby)

Включение/выключение Dolby.

4 (🔊) (Без звука)

Отключение или включение звука.

5 (▶||) (Воспроизведение/пауза)

- Запуск, приостановка или возобновление воспроизведения в режиме USB / BT / PLAY-Fi.
- Подтверждение выбора.

6 (⬅️, ▶️, ▼, ▲) (Стрелки)

⬅️ / ▶️ (Назад/Вперед)

- Переход к предыдущей или следующей композиции в режиме USB/BT/PLAY-Fi.
- Переход влево/вправо в меню.

▼ / ▲

- Переход вверх/вниз в меню.

7 (⚙️) (МЕНЮ)

Вход в меню настроек

8 (⬅️) (Назад)

- Возврат в предыдущее меню. Выход из меню.

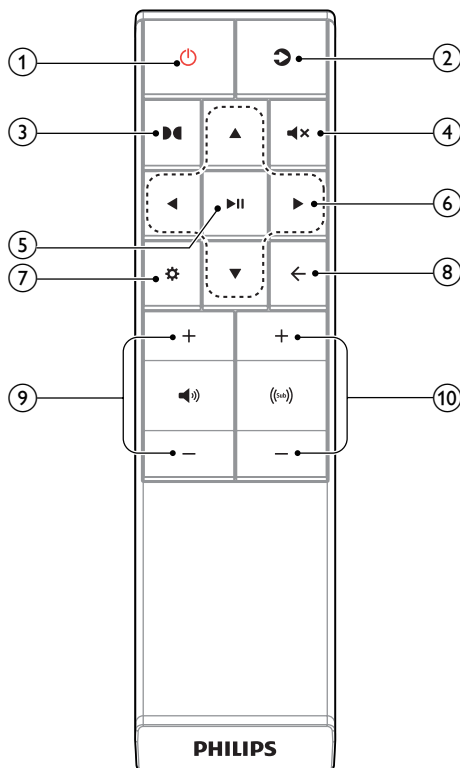

- Нажмите и удерживайте кнопку в течение 10 секунд, чтобы сбросить Wi-Fi-модуль звуковой панели до заводских настроек.

9 (🔊) +/- (Громкость звуковой панели)

Увеличение/уменьшение громкости звуковой панели.

10 (🔊) +/- (Громкость сабвуфера)

Увеличение/уменьшение громкости сабвуфера.

Подготовка к работе пульта дистанционного управления

- Прилагаемый пульт дистанционного управления позволяет управлять устройством на расстоянии.
- Даже в том случае, если пульт дистанционного управления находится в пределах эффективного диапазона 19,7 фута (6 м), работа пульта дистанционного

управления может быть затруднена, если между устройством и пультом дистанционного управления находятся какие-либо препятствия.

- Если пульт дистанционного управления находится рядом с другими устройствами, которые генерируют инфракрасные лучи, или если рядом с устройством используются другие устройства дистанционного управления, использующие инфракрасные лучи, он также может работать неправильно. Аналогично, другие устройства также могут работать некорректно.

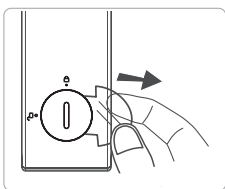

Первое использование:

Устройство поставляется с установленной литиевой батареей CR2025. Для активации батареи пульта дистанционного управления удалите защитную пленку.



Замена батареи пульта дистанционного управления

Для работы пульта дистанционного управления необходима литиевая батарея CR2025, 3 В.

- 1 Вставьте подходящий инструмент (батарею кнопочного/таблеточного типа) в паз на крышке батарейного отсека и поверните ее против часовой стрелки до значка  (открыть).
- 2 Извлеките из крышки старую батарею, установите новую батарею CR2025, обращая внимание на полярность (+/-).
- 3 Вставьте подходящий инструмент в паз на крышке батарейного отсека и поверните ее по часовой стрелке до значка  (закрыть), чтобы зафиксировать ее в корпусе пульта дистанционного управления

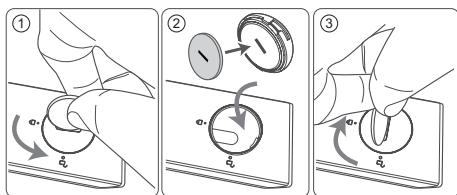

Меры предосторожности в отношении батарей

- Если пульт дистанционного управления не будет использоваться в течение длительного времени (более месяца), извлеките батарею из пульта дистанционного управления, чтобы защитить ее от протекания.
- Если батареи протекли, удалите следы протечки внутри батарейного отсека и замените батареи новыми.
- Используйте только разрешенные типы батарей.
- Не нагревайте и не разбирайте батареи.
- Не подвергайте их воздействию пламени или воды.
- Не оставляйте и не храните батареи вместе с другими металлическими предметами. Это может привести к короткому замыканию, протеканию или взрыву.
- На заряжайте батареи, если они не являются перезаряжаемыми.

Размещение

Установите сабвуфер на расстоянии не менее, чем 1 метр (3 фута) от звуковой панели и не менее чем 10 см от стены.

Оптимальное размещение сабвуфера показано на рисунке ниже.

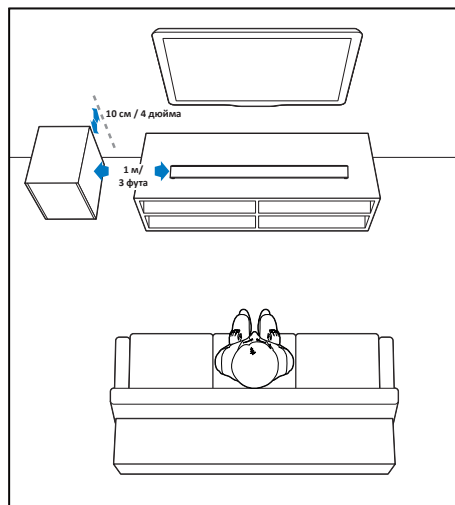

Настенный монтаж

Примечание

- Неправильное крепление на стене может привести к несчастному случаю, травме или повреждению. По любым вопросам обращайтесь в отдел поддержки потребителей в вашей стране.
- Перед началом настенного монтажа убедитесь в том, что стена может выдержать вес звуковой панели.
- Не снимайте резиновые ножки в нижней части звуковой панели перед креплением ее к стене, в противном случае их нельзя будет установить назад.
- Убедитесь, что вы используете винты подходящей длины и диаметра в зависимости от типа крепежа звуковой панели на стену.
- Убедитесь, что USB-порт с задней стороны звуковой панели подключен к USB-устройству. Если будет обнаружено, что подключаемое USB-устройство не позволяет выполнить настенный монтаж, используйте USB-устройство соответствующего размера.

Длина/диаметр винтов

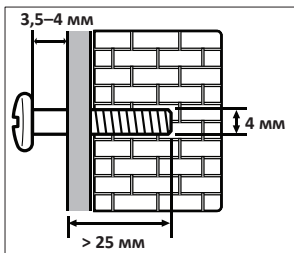

Рекомендуемая высота при настенном монтаже

Рекомендуется перед настенным монтажом звуковой панели сначала установить телевизор. После установки телевизора прикрепите звуковую панель на расстоянии 50 мм / 2,0 дюйма от нижней части телевизора.

- 1** Просверлите в стене 2 параллельных отверстия (\varnothing 3–8 мм каждое в соответствии с типом стены).
 - ↳ Расстояния между отверстиями составляют:
 - 856 мм / 33,7 дюйма (TAB8405 / TAB8505)
 - 1017 мм / 40 дюймов (TAB8805)
 - 1076 мм / 42 дюйма (TAB8905)

- ↳ Вы можете использовать прилагаемый шаблон для настенного монтажа, чтобы правильно просверлить отверстия в стене.
- ↳ Закрепите в отверстиях дюбели и винты.

- 2** Выверните из основного устройства винты (4 шт.).
 - ↳ Прикрепите настенные кронштейны (2 шт.) к основному устройству вывернутыми винтами.
- 3** Повесьте звуковую панель на крепежные винты.

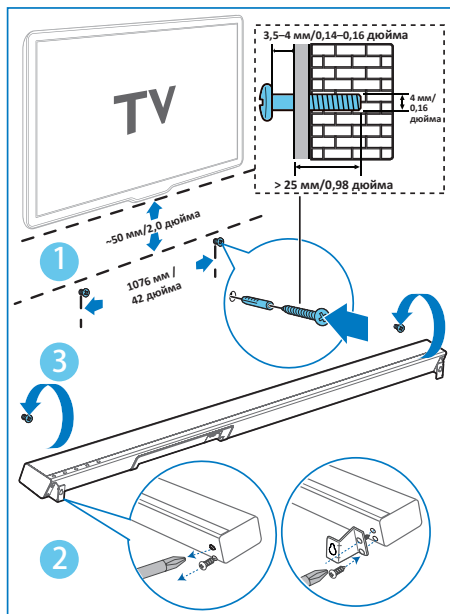

3 Подключение

Этот раздел поможет подключить звуковую панель к телевизору и другим устройствам, а также настроить ее. Информация об основных подключениях звуковой панели и принадлежностях приведена в кратком руководстве.

Примечание

- Идентификационные данные и номинальные характеристики указаны на заводской табличке на задней или нижней панели изделия.
- Перед подключением или изменением подключений убедитесь в том, что все устройства отключены от электрической розетки.

Dolby Atmos®

Dolby Atmos дарит эффект погружения: технология распределяет звук в трехмерном пространстве и обеспечивает все богатство, чистоту и мощь звука Dolby. Для получения подробной информации посетите веб-сайт dolby.com/technologies/dolby-atmos.

Для использования Dolby Atmos®

Dolby Atmos® доступно только в режиме HDMI ARC/eARC. Подробности подключения изложены в разделе «Подключение HDMI».

- Чтобы использовать Dolby Atmos® в режиме HDMI 1 / HDMI 2 / HDMI ARC, ваш телевизор должен поддерживать Dolby Atmos®.
- Убедитесь, что в настройках цифрового потока подключенного внешнего устройства (например, Blu-ray DVD плеер, телевизор и т.д.) выбрано «Нет кодирования».
- При применении формата Dolby Atmos / Dolby Digital / PCM на звуковой панели отобразится DOLBY ATMOS / DOLBY AUDIO / PCM AUDIO / DOLBY SURROUND.

Примечание

- Все возможности Dolby Atmos доступны только когда звуковая панель подключена к источнику с помощью кабеля HDMI 2.0.
- Звуковая панель работает и при подключении другими способами (такие как цифровой оптический кабель), но они не поддерживают все функции Dolby. Поэтому рекомендуется использовать кабель HDMI, чтобы гарантировать полную поддержку Dolby.

Подключение к разъему HDMI

Некоторые телевизоры 4K HDR требуют настройки входа HDMI или параметров изображения на восприятие контента HDR. Подробные сведения о настройке отображения контента HDR см. в руководстве пользователя вашего телевизора.

Вариант 1: eARC/ARC (Реверсивный звуковой канал)

Ваша звуковая панель поддерживает HDMI с технологией реверсивного звукового канала (eARC/ARC). Если ваш телевизор имеет разъем HDMI ARC, вы можете слушать звук из телевизора через звуковую панель, используя отдельный HDMI-кабель.

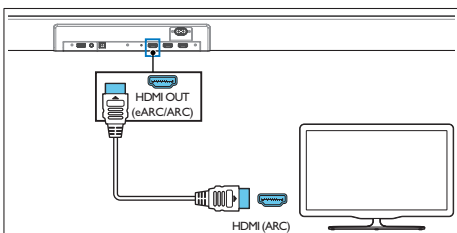

- На телевизоре включите функцию HDMI-CEC. Более подробную информацию см. в руководстве пользователя на телевизор.
 - Разъем **HDMI ARC** на телевизоре может иметь другое обозначение. Более подробную информацию см. в руководстве пользователя на телевизор.
- При помощи высокоскоростного кабеля **HDMI OUT (eARC/ARC)-TO TV** на звуковой панели к разъему **HDMI ARC** на телевизоре.



Примечание

- Ваш телевизор должен поддерживать функции HDMI-CEC и ARC. Функции HDMI-CEC и ARC должны быть включены.
- Метод настройки HDMI-CEC и ARC на разных телевизорах может быть разным. Дополнительная информация о функции ARC находится в Руководстве пользователя телевизора.
- Убедитесь, что используете HDMI-кабели с поддержкой функции ARC.

Вариант 2: стандартный HDMI

Если ваш телевизор не поддерживает функцию HDMI ARC, подключите звуковую панель к телевизору с помощью обычного кабеля HDMI.

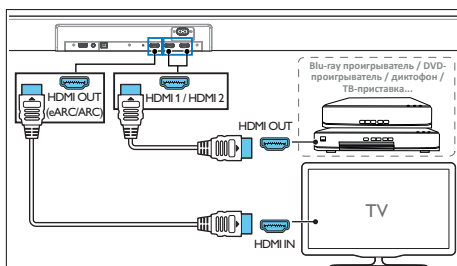

- 1 С помощью кабеля HDMI подсоедините разъем **HDMI IN (1 или 2)** на звуковой панели к разъему внешнего устройства (например, игровой консоли, DVD или Blu-ray плеера).
- 2 С помощью HDMI-кабеля подсоедините разъем **HDMI OUT (eARC/ARC)** на звуковой панели к разъему HDMI IN на телевизоре.

Подключение к оптическому разъему

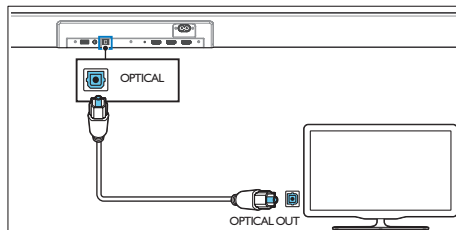

- 1 Используя оптический кабель, подключите разъем **OPTICAL** на вашей звуковой панели к разъему **OPTICAL OUT** на телевизоре или другом устройстве.
 - Цифровой оптический разъем может быть помечен как **SPDIF** или **SPDIF OUT**.

Подключение к разъему AUX

- а. **Используйте аудиокабель 3,5 мм на 3,5 мм**
 - С помощью аудиокабеля 3,5 мм на 3,5 мм (не входит в комплект поставки) подсоедините разъем для наушников телевизора к разъему AUX на устройстве.

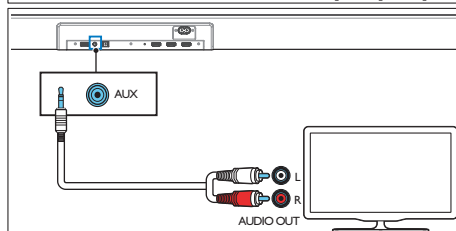
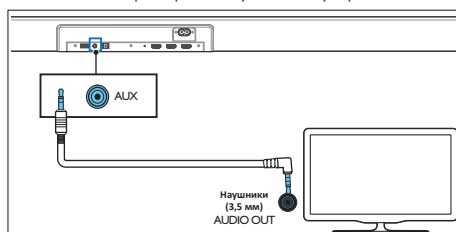

- б. **Используйте аудиокабель RCA на 3,5 мм**
 - При помощи аудиокабеля RCA на 3,5 мм (не входит в комплект поставки) подсоедините аудиовыходы телевизора к разъему AUX на устройстве.

Подключение к электросети

- Перед подключением шнура питания переменного тока к устройству убедитесь в том, что все остальные подключения выполнены.
- **Риск повреждения устройства!** Убедитесь, что напряжение в сети электропитания соответствует значениям, указанным на задней или нижней панели устройства.

- 1 Подключите кабель питания к разъему AC~(Вход переменного тока) устройства, а затем к розетке
- 2 Подключите один конец шнура питания к разъему AC~ на сабвуфере, а второй конец к розетке электрической сети.

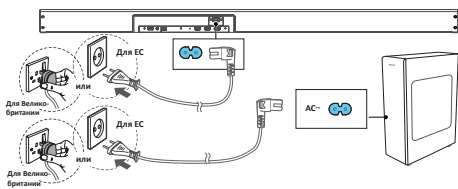

* Количество шнуров питания и тип вилки зависят от региона.

Сопряжение с сабвуфером

Автоматическое сопряжение

Вставьте вилки шнуров питания звуковой панели и сабвуфера в розетки, а затем включите устройство или пульт дистанционного управления, чтобы переключить устройство в режим **ON**. Сопряжение сабвуфера и звуковой панели выполнится автоматически.

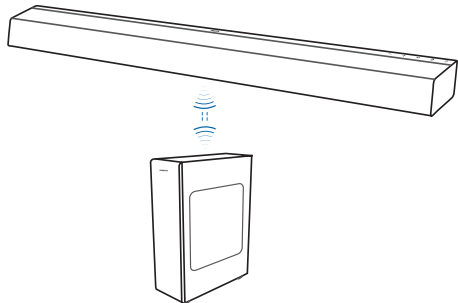

↳ Определите состояние сабвуфера по индикатору.

Состояние индикатора	Статус
Быстрое мигание	Сабвуфер в режиме сопряжения
Горит постоянно	Подключен / сопряжение успешно
Слабое мигание	Идет подключение / сопряжение не выполнено

Советы

- Не нажимайте кнопку Pair на задней панели сабвуфера, если только вы не хотите выполнить сопряжение вручную.

Выполнение сопряжения вручную

Если из беспроводного сабвуфера не слышен звук, подключите его вручную.

- 1 Отключите оба устройства от розеток электрической сети, а затем снова включите их через 3 минуты.
- 2 Нажмите и удерживайте кнопку **Pair** на задней панели сабвуфера в течение 5 секунд.
 - ↳ Индикатор кнопки Pair (Сопряжение) на сабвуфере начнет быстро мигать.
- 3 Нажмите и удерживайте кнопку **⏻** в течение 5 секунд на устройстве или пульте дистанционного управления, чтобы перевести устройство в режим ECO STANDBY
- 4 Затем нажмите **⏻** на устройстве или пульте дистанционного управления, чтобы включить устройство.
 - ↳ При успешном сопряжении индикатор **Pair** начнет гореть постоянно.
- 5 Если индикатор Pair все еще мигает, повторите шаги 1–3.

Советы

- Сабвуфер должен находиться в пределах 6 м от звуковой панели на открытой площадке (чем ближе, тем лучше).
- Удалите все предметы между сабвуфером и звуковой панелью.
- Если снова произойдет сбой беспроводного соединения, проверьте, нет ли вмешательства или сильных помех (например, от электронного устройства) в этой зоне. Устраните конфликты или сильные помехи и повторите описанные выше действия.

Подключение к Wi-Fi (Беспроводная работа)

(Для версий iOS и Android)

При подключении устройства и смартфонов, планшетов (iPad, iPhone, iPod touch смартфоны Android и т.д.) к одной сети Wi-Fi, вы можете использовать приложение Philips Sound с технологией DTS Play-Fi для управления звуковой панелью при прослушивании аудио.

- 1 Подключите ваш смартфон или планшет к той сети Wi-Fi, к которой вы хотите подключить звуковую панель.
- 2 Скачайте и установите приложение Philips Sound от разработчика DTS Play-Fi на смартфон или планшет.



- Убедитесь, что ваш маршрутизатор включен и работает нормально.

- 3 Нажмите и удерживайте кнопку (🔑) (Wi-Fi), расположенную на задней колонке, в течение 8 секунд, чтобы запустить подключение к Wi-Fi.
↳ Когда динамик повторно издаст сигнал, отпустите кнопку.

- 4 Дождитесь, пока индикатор Wi-Fi на передней колонке перейдет от быстрого мигания к медленному. Медленная пульсация означает, что колонка входит в режим настройки Wi-Fi.

- 5 Запустите приложение Philips Sound от DTS Play-Fi. Следуйте инструкциям в приложении, чтобы подключиться к вашей сети Wi-Fi.

Примечание

Только для версий iOS

Если ваш iPhone подключен к сети Wi-Fi, ее нужно временно сменить на беспроводную сеть от устройства, поддерживающего Play-Fi, и перезапустить приложение Philips Sound для завершения настройки Wi-Fi. Выполните шаги ниже:

- Откройте Settings (Настройки).
- Выберите настройку «Wi-Fi».
- Выберите устройство Play-Fi в настройках Wi-Fi.
- Вернитесь в приложение Philips Sound, чтобы продолжить настройку.



- 6 После успешного Wi-Fi-подключения индикатор Wi-Fi на передней колонке перестанет мигать и будет гореть непрерывно. После подключения устройства к вашей сети Wi-Fi вы сможете управлять им с любого смартфона или планшета, подключенного к этой сети.
↳ При использовании приложения для проигрывания музыки на дисплейной панели отображается PLAY-Fi.
- 7 После подключения вы можете сменить имя устройства. Вы можете выбрать из нескольких имен или ввести любое другое, выбрав «Настроить имя» в конце списка. Иначе отображается имя по умолчанию.

- 8** После подключения устройство может произвести обновление программного обеспечения. При первой настройке обновите систему до последней версии программного обеспечения. Обновление программного обеспечения может занять несколько минут. Не отключайте устройство от электросети, не выключайте его и не отключайтесь от Wi-Fi во время установки обновления.

Настройка AirPlay

С помощью AirPlay можно установить подключение Wi-Fi для устройств с iOS (iOS7 и выше) и звуковой панели.

- 1** Устройство iOS: Настройки > Wi-Fi > выберите домашнюю сеть [Play-Fi устройство (xxxxxx)]
- 2** Запустите приложение Philips Sound от DTS Play-Fi. Следуйте инструкциям в приложении, чтобы подключиться к вашей сети Wi-Fi.
 - ↳ После успешного Wi-Fi-подключения индикатор Wi-Fi на передней колонке перестанет мигать и будет гореть непрерывно. После подключения устройства к вашей сети Wi-Fi вы сможете управлять им с любого смартфона или планшета, подключенного к этой сети.
 - ↳ При использовании приложения для проигрывания музыки на дисплейной панели отображается PLAY-Fi.
- 3** После подключения вы можете сменить имя устройства. Вы можете выбрать из нескольких имен или ввести любое другое, выбрав «Настроить имя» в конце списка. Иначе отображается имя по умолчанию.
- 4** После подключения устройство может произвести обновление программного обеспечения. При первой настройке обновите систему до последней версии программного обеспечения. Обновление программного обеспечения может занять несколько минут. Не отключайте устройство от электросети, не выключайте его и не отключайтесь от Wi-Fi во время установки обновления.

Примечание

- После подключения устройство может произвести обновление программного обеспечения. После первой установки требуется обновление. Без обновления будут доступны не все возможности устройства.
- Если в первый раз не удалось произвести настройку, удерживайте кнопку Wi-Fi на звуковой панели в течение 8 секунд, пока звуковой сигнал не прозвучит повторно, и индикатор Wi-Fi не начнет медленно мигать. Перезапустите подключение Wi-Fi, откройте приложение заново и начните настройку снова.
- Если вы хотите сменить сеть, потребуется снова произвести подключение. Нажмите и удерживайте кнопку (📶) (Wi-Fi) на звуковой панели в течение 8 секунд, чтобы сбросить подключение по Wi-Fi.

Режим WPS

Если ваш маршрутизатор поддерживает Wi-Fi Protected Setup (WPS), вы можете установить подключение без ввода пароля.

- 1** Нажмите и удерживайте кнопку Wi-Fi в течение 4 секунд. Прозвучит звуковой сигнал, и индикатор Wi-Fi начнет мигать дважды.
- 2** Нажмите кнопку WPS на вашем маршрутизаторе. Как правило, кнопка обозначена значком WPS.
 
- 3** Следуйте инструкциям в приложении Phillips Sound от DTS Play-Fi, чтобы начать сопряжение.

Примечание

- WPS — это не стандартная функция всех маршрутизаторов. Если ваш маршрутизатор не поддерживает WPS, используйте стандартную настройку Wi-Fi.
- Нажмите кнопку (📶) (Wi-Fi) один раз, если вы хотите выйти из режима WPS, или устройство сделает это автоматически через 2 минуты.

4 Использование звуковой панели

Этот раздел поможет использовать звуковую панель для воспроизведения звука с подключенных устройств.

Перед началом

- Выполните необходимые подключения, описанные в кратком руководстве и руководстве пользователя.
- Переключите звуковую панель на правильный источник звука.

Включение и выключение

- При первом подключении устройства к розетке электрической сети устройство переключится в режим **STANDBY**. Индикатор режима ожидания загорится белым цветом.

Состояние	Действие	Функция
On (Вкл.)		<ul style="list-style-type: none">• Соответствует состоянию источника сигнала
Semi Standby (Режим полуожидания)	Нажмите кнопку  один раз	<ul style="list-style-type: none">• Сеть Wi-Fi все еще включена.• Устройство все еще поддерживает Play-Fi и Airplay2.
Eco Standby (Экономный режим ожидания)	Нажмите и удерживайте кнопку  в течение 5 секунд	<ul style="list-style-type: none">• Сеть Wi-Fi выключена.• Устройство переходит в режим сниженного потребления энергии.• Перезагрузка системы займет относительно больше время.

Автоматический переход в режим ожидания

Устройство автоматически переходит в режим ожидания через 15 минут, если телевизор или внешнее устройство отключено, выключено, либо воспроизведение с источника USB, BT или Play-Fi поставлено на паузу.

- Для полного отключения устройства необходимо извлечь вилку шнура питания из розетки электрической сети.
- Если устройство не используется, отключайте его полностью для сбережения электроэнергии.

Выбор режимов

- 1 Несколько раз нажмите кнопку  на устройстве или на пульте дистанционного управления, чтобы выбрать режим **AUX**, **OPTICAL**, **HDMI eARC/ARC**, **HDMI 1**, **HDMI 2**, **BT**, **USB**.
 - ↳ Выбранный режим отобразится на дисплее.
 - ↳ Play-Fi — это не дополнительный источник. Управлять Play-Fi нужно напрямую через приложение.

Регулировка громкости

Регулировка громкости звуковой панели

- 1 Нажмите  **+/-(Громкость)** для увеличения или уменьшения громкости.
 - Для отключения звука нажмите кнопку **Mute** (Без звука).
 - Для включения звука нажмите кнопку **Mute** (Без звука) еще раз или нажмите кнопку **«Vol+/Vol-» (Громкость)**.

Регулировка громкости сабвуфера

- 1 Нажмите  **+/-(Сабвуфер)**, чтобы увеличить или уменьшить громкость сабвуфера.

Режим звука Dolby

Ощутите эффект присутствия благодаря режимам звука Dolby.

- 1 Нажмите кнопку  на пульте дистанционного управления, чтобы включить или выключить режим Dolby.
 - **On (Вкл.)**: Создайте звуковое погружение Dolby
 - **Off (Выкл.)**: Двухканальный стереозвук. Идеально для прослушивания музыки.

Сброс до заводских настроек

Сброс настроек до установленных по умолчанию.

- Чтобы сбросить главное устройство до заводских настроек, в режиме ожидания по очереди нажмите на пульте управления кнопки [▶, ◀, vol-], на дисплее отобразится RESET.
- Во включенном состоянии нажмите и удерживайте кнопку ◀, пока на дисплее не отобразится RESET, чтобы сбросить Wi-Fi модуль до заводских настроек.

Меню настроек

Устройство позволяет устанавливать дополнительные настройки, чтобы обеспечить вам наилучший опыт использования.

- 1 Нажмите кнопку  (MENU) на пульте дистанционного управления, чтобы открыть меню.
- 2 Выберите нужный раздел с помощью кнопок ▼/▲ (Вверх/вниз) на пульте дистанционного управления.

Отображение 	Описание
EQ	Выбор эффекта эквалайзера
BASS	Регулировка уровня басов
TREBLE	Регулировка уровня высоких частот
AV SYNC	Установка задержки аудио
CENT	Регулировка громкости центрального канала (только для моделей TAB8805, TAB8905)
TOP	Регулировка громкости верхнего канала (только для модели TAB8905)
Brightness	Установка яркости дисплея
DISPLAY	Автоматическое выключение дисплея
KEY TONE	Включить/выключить звук клавиш

- 3 Нажмите ▶|| (Enter), чтобы подтвердить ваш выбор.
- 4 Изменяйте начальные значения каждого параметра с помощью стрелок ◀/▶ (Влево/вправо).

5 Нажмите ▶|| (Enter), чтобы подтвердить ваш выбор.

- Чтобы вернуться на предыдущий экран или выйти из настроек, нажмите ◀ (Назад).
- Если в течение 5 секунд ни одна кнопка не будет нажата, система автоматически закроет меню.

EQ

Выберите один из предустановленных звуковых режимов для видео или музыки. **MOVIE, MUSIC, VOICE, SPORT, CUSTOM.**

- **MOVIE:** Создайте эффект окружающего звучания. Идеально для просмотра фильмов.
- **MUSIC:** Выберите двухканальный или мультисканальный стереозвук. Идеально для прослушивания музыки.
- **VOICE:** Создайте звуковой эффект, который делает человеческий голос четче, более выдающимся для прослушивания.
- **SPORT:** Создайте атмосферу, будто вы смотрите спортивную игру на стадионе.
- **CUSTOM:** Настройте звук по своим предпочтениям. Для настройки необходимо приложение Fine Tune.
 - ↳ По умолчанию установлен режим эквалайзера MOVIE.

BASS/TREBLE

Регулировка уровня низких и высоких частот

- ↳ BAS-5 ~ BAS +5
- ↳ TRB-5 ~ TRB +5
- ↳ По умолчанию уровень Bass/Treble установлен на 0.

AV SYNC

Установка задержки аудио

- Обработка видеоизображения иногда занимает больше времени, чем обработка аудиосигнала. Это называется задержкой. Функция задержки аудио создана, чтобы компенсировать эту задержку.
- Установите задержку аудио, предоставляемую только для текущего режима воспроизведения. (Поскольку задержка аудио доступна в режиме HDMI ARC, режим задержки действителен только для HDMI ARC).

- ↳ AV00 ~ AV200
- ↳ По умолчанию поддержка аудио установлена на 00.

CENT (CENTER)

(только для моделей TAB8805, TAB8905)

Регулировка громкости центрального канала

- ↳ CTR-5 ~ CTR +5
- ↳ По умолчанию уровень громкости центрального канала установлен на 0.

TOP (только для модели TAB8905)

Регулировка громкости верхнего канала

- ↳ TOP +5 ~ TOP -5
- ↳ По умолчанию уровень громкости верхнего канала установлен на 0.

DIM

Установка яркости дисплея

- ↳ DIM 03, DIM 02, DIM 01
- ↳ По умолчанию яркость установлена на DIM 03.

DISPLAY

Установка автоматического выключения дисплея (кроме светодиодного индикатора Wi-Fi) через 3 секунды, если пользователь не производит никаких действий.

- ↳ ON (Вкл). Включить дисплей
- ↳ OFF (Выкл). Выключить дисплей
- ↳ По умолчанию дисплей установлен на Вкл.





KEY TONE

Включить/выключить звук клавиш

- ↳ ON (Вкл). Включить
- ↳ OFF (Выкл). Выключить
- ↳ По умолчанию звук клавиш выключен.

Режим Bluetooth

Подключите звуковую панель к устройству Bluetooth (например, iPad, iPhone, iPod touch, телефону с ОС Android или ноутбуку) с помощью Bluetooth. После этого можно прослушивать хранящиеся на устройстве аудиофайлы через динамики звуковой панели.

- 1 Для переключения звуковой панели в режим Bluetooth несколько раз нажмите кнопку  на устройстве или на пульте дистанционного управления.
 - ↳ **NO BT** отобразится на дисплейной панели.
- 2 На Bluetooth-устройстве включите функцию Bluetooth, выполните поиск и выберите **Philips TAB8505**, чтобы начать соединение (см. в Руководстве пользователя Bluetooth-устройства о том, как включить функцию Bluetooth).
- 3 Дождитесь голосового сообщения от звуковой панели.
 - ↳ При успешном подключении **BT** отобразится на дисплейной панели.
- 4 Выберите и запустите аудиофайлы или музыку на вашем Bluetooth-устройстве.
 - Если во время воспроизведения поступит входящий звонок, воспроизведение музыки приостановится. По завершении вызова воспроизведение возобновится.
 - Если ваше Bluetooth-устройство поддерживает профиль AVRCP, на пульте дистанционного управления можно нажать кнопки  / , чтобы перейти к следующему треку, или нажать , чтобы остановить или возобновить воспроизведение.
- 5 Для выхода из режима Bluetooth выберите другой источник сигнала.
 - При последующем переключении в режим Bluetooth соединение по Bluetooth останется активным.
 - Если вы хотите подключить звуковую панель к другому устройству Bluetooth, нажмите и удерживайте кнопку  на пульте дистанционного управления, чтобы отсоединить подключенное на данный момент устройство Bluetooth.



Примечание

- Устройство с функцией Bluetooth, поддерживающее Bluetooth-профиль A2DP, AVRCP и версию Bluetooth 4.2 + EDR.
- Максимальное рабочее расстояние между звуковой панелью и устройством Bluetooth составляет примерно 10 метров (30 футов).
- Совместимость со всеми Bluetooth-устройствами не гарантируется.
- Поточковая передача музыки может быть прервана из-за препятствий между устройством и звуковой панелью, таких как стена, металлический корпус, который закрывает устройство, или других устройств поблизости, которые работают на той же частоте.

Режим AUX / ОПТИЧЕСКИЙ / HDMI ARC

Убедитесь, что устройство подключено к телевизору или аудиоустройству.

- 1 Несколько раз нажмите кнопку  на устройстве или на пульте дистанционного управления, чтобы выбрать режим **AUX**, **OPTICAL**, **HDMI eARC/ARC**, **HDMI 1**, **HDMI 2**.
- 2 Используйте функции воспроизведения непосредственно на вашем аудиоустройстве.
- 3 Нажимайте кнопки **VOL +/-** (Громкость), чтобы отрегулировать громкость до желаемого уровня.



Совет

- Если в режиме OPTICAL (Оптический) или HDMI ARC из устройства не исходит звук и индикатор состояния мигает, возможно, необходимо активировать выход сигнала PCM или Dolby Digital на устройстве-источнике (например, телевизоре, проигрывателе DVD или Blu-ray).
- Устройство может быть неспособно дешифровать все цифровые аудиоформаты от источника входного сигнала. В этом случае устройство перейдет в беззвучный режим. Это НЕ является неисправностью. Убедитесь, что аудионастройки источника входного сигнала (например, телевизора, игровой консоли, DVD-проигрывателя) установлены на PCM или Dolby Digital (подробные сведения о настройке аудиопараметров см. в руководстве пользователя устройства-источника входного сигнала) и выход HDMI 1 / HDMI 2 / HDMI ARC / оптический.
- В режиме HDMI, когда применен формат DOLBY ATMOS, на дисплее звуковой панели отображается DOLBY ATMOS.
- При применении формата DOLBY DIGITAL, если объемный звук включен, на дисплее отобразится DOLBY SURROUND, если объемный звук выключен — отобразится DOLBY AUDIO.
- При применении формата PCM на дисплее звуковой панели отображается PCM AUDIO.
- При применении форматов non-PCM или DOLBY DIGITAL, если от устройства нет звука, на дисплее отображается ERROR (Ошибка).

Режим USB

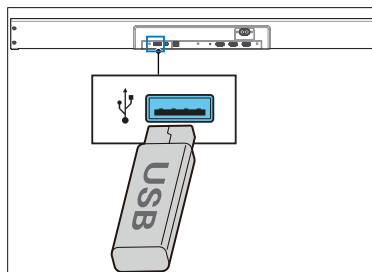

Воспроизводите звук с устройства USB, такого как MP3-плеер, USB-накопитель и т. п.

- 1 Вставьте USB-устройство.



2 Для переключения звуковой панели в режим **USB** несколько раз нажмите кнопку  на устройстве или на пульте дистанционного управления.

3 Во время воспроизведения:

Кнопка	Действие
	Запуск, пауза или возобновление воспроизведения.
	Переход к предыдущей или следующей композиции.

Советы

- Это устройство может быть не совместимо с некоторыми типами USB-накопителей.
- Если вы используете USB-удлинитель, разветвитель или многофункциональный USB-картридер, ваше USB-устройство может быть не распознано.
- Не извлекайте USB-устройство во время проигрывания файлов.
- Устройство поддерживает USB-устройства с объемом памяти до 32 Гб.
- Устройство может воспроизводить файлы MP3 / WAV / FLAC.
- Поддержка USB-порта: 5 В === 500 мА.

Прслушивание Spotify

Используйте телефон, планшет или компьютер в качестве пульта дистанционного управления для сервиса Spotify. Для получения инструкций перейдите на сайт spotify.com/connect.

Обновление аппаратного обеспечения

Чтобы получить наилучший функционал и поддержку, обновляйте ваше устройство до последней версии аппаратного обеспечения.

Вариант 1:

Обновляйте аппаратное обеспечение с помощью приложения Philips Sound (Настройки > PS Fine Tune)

Аппаратное обеспечение MCU и DSP можно обновить до последней версии с помощью приложения Philips Sound App от DTS Play-Fi. Чтобы сделать это, откройте меню настроек и выберите PS Fine Tune. Если доступна новая версия, нажмите на обновленный значок, чтобы автоматически начать обновление. Как только устройство будет подключено по Wi-Fi, оно сможет получить аппаратное обеспечение по беспроводной сети. Всегда обновляйте аппаратное обеспечение до последней версии, чтобы улучшить производительность устройства.

Вариант 2:

Обновление аппаратного обеспечения с помощью USB

- 1** Проверьте, есть ли новая версия аппаратного обеспечения на сайте www.philips.com/support. Совершите поиск по номеру модели вашего устройства и нажмите на Software and drivers (Программное обеспечение и драйверы).
- 2** Скачайте аппаратное обеспечение на USB-носитель (флэш-накопитель).
- 3** Следуйте инструкциям по обновлению аппаратного обеспечения.

5 Технические характеристики изделия



Примечание

- Технические характеристики и внешний вид могут быть изменены без предварительного уведомления.

Bluetooth / беспроводная связь

- Профили Bluetooth: A2DP, AVRCP
- Версия Bluetooth: 4.2 + EDR
- Диапазон частот / выходная мощность: 2400 МГц ~ 2483,5 МГц / ≤ 5 дБм
- Диапазон частот беспроводной сети 2,4 Г / выходная мощность: 2400 МГц ~ 2483 МГц / ≤ 6 дБм

Поддерживаемые сети

- WiFi IEEE 802.11a/b/g/n/ac диапазон частот беспроводной сети (Wi-Fi) / Передаваемая ВЧ-мощность
2,4 Г Wi-Fi: 2400 МГц ~ 2483,5 МГц / ≤ 20 дБм
5,1 Г Wi-Fi: 5150 МГц ~ 5350 МГц / ≤ 20 дБм
5,8 Г Wi-Fi: 5725 МГц ~ 5850 МГц / ≤ 14 дБм

Основное устройство

- Источник питания: 100–240 В пер. тока, 50/60 Гц
- Макс. выходная мощность по динамикам: 30 Вт x 2
- Потребляемая мощность: 25 Вт
- Энергопотребление в режиме ожидания: ≤ 0,5 Вт
- USB-порт: 5 В \equiv , 500 мА.
- Частотный диапазон: 150 Гц — 20 кГц
- Чувствительность аудиовхода: 500 мВ
- Импеданс динамиков: 8 Ом x 2
- Размеры (Ш x В x Г): 900 x 57 x 110 мм
- Вес: 2,4 кг
- Рабочая температура: от 0 °С до 45 °С

Сабвуфер

- Источник питания: 100–240 В пер. тока, 50–60 Гц
- Выходная мощность: 60 Вт
- Потребляемая мощность: 20 Вт
- Энергопотребление в режиме ожидания: ≤ 0,5 Вт
- Частотный диапазон: 35 Гц — 150 Гц
- Импеданс: 4 Ом
- Размеры (Ш x В x Г): 120 x 403 x 300 мм
- Вес: 4,8 кг
- Рабочая температура: от 0 °С до 45 °С

Пульт дистанционного управления

- Расстояние / угол 6 м / 30°
- Тип батареи: CR2025

Поддерживаемый аудиоформат:

- **HDMI eARC/ARC**
Dolby Digital, Dolby Digital plus, Dolby True HD, Dolby Atmos®, LPCM двухканальный/мультиканальный, Dolby MAT.
- **HDMI IN1/ HDMI IN2**
Dolby Digital, Dolby Digital plus, Dolby True HD, Dolby Atmos®, LPCM двухканальный/мультиканальный, Dolby MAT.
- **OPTICAL (Оптический вход)**
Dolby Digital, Dolby Digital plus, LPCM 2-канальный
- **BLUETOOTH**
SBC
- **USB**
MP3 / WAV / FLAC
- **Видео**
Улучшение видео: 4K Video Pass-through, Dolby Vision, HDR10, HDR10+

6 Устранение неполадок



Предупреждение

- Риск поражения электрическим током! Запрещено снимать корпус изделия.

Чтобы сохранить гарантию, не пытайтесь ремонтировать изделие самостоятельно. Если у вас возникли проблемы при работе с устройством, проверьте следующие пункты перед обращением в службу поддержки. Если вы все еще испытываете проблемы, обратитесь в службу поддержки по адресу: www.philips.com/support.

Основное устройство

Не работают кнопки на главном устройстве.

- Отключите устройство от электропитания на несколько минут, затем включите снова.

Нет питания.

- Убедитесь в том, что шнур питания переменным током подключен правильно.
- Проверьте наличие электропитания в сетевой розетке.
- Нажмите кнопку режима ожидания на пульте дистанционного управления или звуковой панели, чтобы включить звуковую панель.

Звук

Нет звука из динамиков звуковой панели.

- Подключите аудиокабель от звуковой панели к телевизору или другим устройствам. Тем не менее, не нужно отдельное подключение аудио, если:
 - звуковая панель и телевизор подключены с помощью HDMI ARC, или
 - устройство подключено к разъему HDMI IN на звуковой панели.
- На пульте дистанционного управления выберите правильный аудиовход.
- Убедитесь, что звук на звуковой панели не отключен.
- Сбросьте устройство до заводских настроек (см. раздел «Применение заводских настроек»).

Нет звука из беспроводного сабвуфера.

- Вручную подключите сабвуфер к главному устройству.
- Увеличение громкости. Нажмите кнопку увеличения громкости на пульте дистанционного управления или на звуковой панели.
- При использовании любого из цифровых входов, если нет звука:
 - в настройках телевизора переведите выход на PCM; или
 - подключитесь напрямую к Blu-ray- или другому источнику, на некоторых телевизорах нет цифрового аудиовыхода.
- Возможно, ваш телевизор настроен на изменяемый аудиовыход. Убедитесь, что в настройках аудиовыхода установлено значение FIXED (Фиксированный) или STANDARD (Стандартный), не VARIABLE (Переменный). Более подробную информацию см. в руководстве пользователя на телевизор.
- При использовании функции Bluetooth убедитесь в том, что на устройстве-источнике включен звук, а на самом устройстве выключен режим «Без звука».
- Если воспроизведение останавливается и нет звука в режиме Wi-Fi, проверьте, работает ли ваша домашняя сеть.

Искаженный звук или эхо.

- Если вы воспроизводите аудио с телевизора с помощью данного устройства, убедитесь, что звук на телевизоре отключен.

Аудио и видео не синхронизированы.

- Нажмите чтобы синхронизировать аудио и видео.

Bluetooth

Устройство не может подключиться к звуковой панели.

- Устройство не поддерживает совместимые профили, необходимые для звуковой панели.
- Вы не включили функцию Bluetooth на устройстве. См. руководство пользователя к устройству, чтобы узнать, как включить функцию.
- Устройство не подключено правильно. Подключите устройство корректно.
- Звуковая панель уже подключена к другому устройству Bluetooth. Отсоедините подключенное устройство, затем повторите попытку.

Плохое качество звука подключенного устройства Bluetooth.

- Ненадлежащий прием Bluetooth. Переместите устройство ближе к звуковой панели или уберите препятствие между устройством и звуковой панелью.

Не могу найти имя Bluetooth звуковой панели на своем устройстве Bluetooth.

- Убедитесь, что функция Bluetooth активирована на ваших Bluetooth-устройствах.
- Выполните повторное сопряжение с вашим Bluetooth-устройством.

Wi-Fi

Невозможно установить подключение по Wi-Fi.

- Проверьте доступность беспроводной сети WLAN на маршрутизаторе.
- Поместите Wi-Fi-маршрутизатор ближе к устройству.
- Убедитесь, что вводите пароль правильно.
- Проверьте функцию WLAN или перезагрузите модем и маршрутизатор.

Dolby Atmos

Не получается достичь особых эффектов Dolby Atmos.

- При подключении не по HDMI (например при использовании USB, Bluetooth, оптического кабеля или аудиовхода) доступны эффекты объемного звука ограниченной высоты. См. раздел «Dolby Atmos», в нем содержится информация, как достичь наилучшего эффекта Dolby Atmos.

Play-Fi

Не получается найти устройства с поддержкой Play-Fi из приложения.

- Убедитесь, что устройство подключено к Wi-Fi.

Не получается проигрывать музыку Play-Fi.

- Некоторые службы сети или содержимое, доступное на устройстве, могут быть недоступны в случае, если провайдер ограничивает эти сервисы.
- Если в первый раз использования настройка прошла безуспешно, закройте приложение Philips Sound от DTS Play-Fi. Перезапустите приложение.
- Если колонки работали в режиме Стереопара или Объемный звук, то для использования по отдельности колонки нужно отключить в приложении.

Пульт дистанционного управления не работает

- Перед нажатием кнопки воспроизведения убедитесь в том, что выбран правильный источник.
- Уменьшите расстояние между пультом ДУ и прибором.
- Вставьте батарейку, соблюдая правильную полярность (+/-).
- Замените батарейку.
- Направьте пульт ДУ непосредственно на датчик, расположенный на передней панели устройства.

Функция отключения через 15 минут — одно из требований стандарта ERPII для экономии электроэнергии

- Если уровень сигнала от внешнего устройства слишком низкий, устройство автоматически выключится через 15 минут. Увеличьте громкость на внешнем устройстве.

Сабвуфер бездействует или индикатор сабвуфера не загорается

- Отсоедините шнур питания от розетки и снова подсоедините через 3 минуты для сброса сабвуфера.

Товарные знаки



Чтобы ознакомиться с патентами DTS, посетите сайт <http://patents.dts.com>. Произведено по лицензии DTS, Inc. (для компаний, базирующихся в США / Японии / Тайване) или по лицензии DTS Licensing Limited (для всех остальных компаний). DTS, Play-Fi и логотип DTS Play-Fi являются зарегистрированными товарными знаками или товарными знаками DTS, Inc. в Соединенных Штатах Америки и других странах. ©2020 DTS, Inc. ВСЕ ПРАВА ЗАЩИЩЕНЫ.



Логотип Wi-Fi CERTIFIED™ является зарегистрированным товарным знаком Wi-Fi Alliance*.



Google, Google Play и Chromecast built-in являются товарными знаками Google LLC. Google Ассистент недоступен в некоторых странах и на некоторых языках.



Для управления этой колонкой с поддержкой AirPlay2 требуется iOS 11. 4 или более поздней версии. Использование изделий со значком Apple означает, что этот аксессуар был разработан для работы конкретно с технологией, обозначенной на значке, и защищен товарными знаками Apple Inc., зарегистрированными в Соединенных Штатах Америки и других странах.

Apple® и AirPlay® являются товарными знаками Apple Inc., зарегистрированными в Соединенных Штатах Америки и других странах.



Использование программного обеспечения Spotify регулируется лицензиями третьих лиц, с которыми можно ознакомиться на странице www.spotify.com/connect/third-party-licenses



Термины HDMI, HDMI High-Definition Multimedia Interface и логотип HDMI являются товарными знаками или зарегистрированными товарными знаками корпорации HDMI Licensing Administrator, Inc.

COMPATIBLE WITH



Dolby, Dolby Vision, Dolby Atmos и символ в виде двух букв D являются зарегистрированными товарными знаками Dolby Laboratories Licensing Corporation. Произведено по лицензии Dolby Laboratories. Конфиденциальные неопубликованные работы. Авторские права © 2012-2020 Dolby Laboratories. Все права защищены.



Словесный знак и логотипы Bluetooth® являются зарегистрированными товарными знаками компании Bluetooth SIG, Inc., и любое использование этих знаков компанией MMD Hong Kong Holding Limited является лицензированным. Другие товарные знаки и торговые наименования являются собственностью соответствующих владельцев.



Технические характеристики могут изменяться без предупреждения.

Последние версии документов и изменения находятся по адресу:
<https://www.philips.com/support>.

Philips и эмблема в виде щита Philips являются зарегистрированными товарными знаками компании Koninklijke Philips N.V. и используются в рамках лицензионного соглашения. Производителем данного изделия и лицом, несущим ответственность за его продажу, является компания MMD Hong Kong Holding Limited или одно из ее аффилированных лиц; лицом, предоставляющим гарантию на данное изделие, является компания MMD Hong Kong Holding Limited.

