

Инструкции по эксплуатации Функциональное руководство

Жидкокристаллический проектор Коммерческое использование

Модель **PT-EZ770Z**
PT-EW730Z
PT-EX800Z

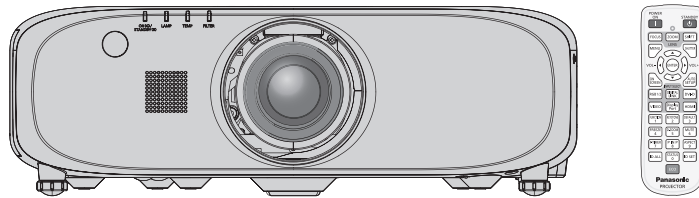

Благодарим Вас за приобретение данного изделия Panasonic.

- Данное руководство является общим для всех моделей независимо от индексов номеров моделей.
 - Без L: с поставляемым стандартным вариообъективом
 - С L: объектив приобретается дополнительно
- Перед эксплуатацией данного изделия, пожалуйста, внимательно прочитайте инструкции и сохраните данное руководство для последующего использования.
- Перед использованием данного прибора ознакомьтесь с информацией в разделе «Важные замечания по безопасности» (➔ стр. 2 - 7).

Важные замечания по безопасности

Модель	PT-EZ770Z / PT-EZ770ZL / PT-EW730Z / PT-EW730ZL / PT-EX800Z / PT-EX800ZL
Название изделия	ЖК-проектор
Номинальное напряжение	100-240В~
Номинальный ток	6,7 А - 2,5 А (PT-EZ770Z / PT-EZ770ZL) 6,5 А - 2,4 А (PT-EW730Z / PT-EW730ZL / PT-EX800Z / PT-EX800ZL)
Номинальная частота	50/60Гц
Страна-изготовитель	Китай
Производитель	Панасоник Корпорэйшн
Адрес производителя	Кадома, Осака Япония
Знак ЕАС	
Название импортера	ООО «Панасоник Рус»
Адрес импортера	РФ, 115191, г. Москва, ул. Большая Тульская, д. 11, 3 этаж тел. 8-800-200-21-00
Срок службы	20 000 часов

ПРЕДУПРЕЖДЕНИЕ: ДАННЫЙ АППАРАТ ДОЛЖЕН БЫТЬ ЗАЗЕМЛЕН.

ПРЕДУПРЕЖДЕНИЕ: Чтобы предотвратить повреждение устройства вследствие возгорания или короткого замыкания, не подвергайте его воздействию дождя или влаги. Это устройство не предназначено для использования в прямом поле зрения на рабочих местах с использованием видеодисплейных терминалов. Во избежание мешающего отражения на рабочих местах с использованием видеодисплейных терминалов данное устройство не должно быть размещено в прямом поле зрения. В соответствии со стандартом BildscharbV данное оборудование не предназначено для использования на видеографических пультах.

Уровень звукового давления на месте оператора, измеренный в соответствии со стандартом ISO7779, меньше или равен 70 дБ (А).

ПРЕДУПРЕЖДЕНИЕ:

1. Отсоединяйте штекер кабеля питания от стенной розетки, если вы не собираетесь пользоваться устройством в течение длительного времени.
2. Во избежание поражения электрическим током не снимайте крышку устройства. Внутри него нет никаких деталей, обслуживаемых пользователем. Доверяйте ремонт и техническое обслуживание только квалифицированному персоналу сервисного центра.
3. Не удаляйте контакт заземления вилки питания. Данное устройство оборудовано трехконтактной сетевой вилкой с контактом заземления. Такая вилка подходит только к розеткам, имеющим заземление. Это сделано для безопасности. Если вы не можете вставить вилку в розетку, обратитесь к электрику. Не нарушайте заземления вилки питания.

ПРЕДУПРЕЖДЕНИЕ:

Данный продукт является продуктом класса А. В жилых помещениях данный продукт может вызывать радиопомехи, в случае чего пользователю может потребоваться принять соответствующие меры.

ПРЕДОСТЕРЕЖЕНИЕ:

Чтобы оборудование постоянно работало корректно, следуйте входящим в комплект инструкциям по установке. Используйте прилагаемые шнур питания и экранированные интерфейсные кабели при их подключении к компьютеру или периферийным устройствам. Любые несанкционированные изменения или модификации данного оборудования приведут к аннулированию разрешения пользователя на эксплуатацию данного устройства.

ПРЕДУПРЕЖДЕНИЕ:

■ ПИТАНИЕ

Розетка электропитания и автоматический выключатель должны быть установлены вблизи оборудования и быть легко доступными в случае неисправности. При возникновении неисправности следует немедленно отключить оборудование от источника электропитания.

Использование неисправного проектора может привести к возгоранию или поражению электрическим током.

- При попадании воды или посторонних предметов внутрь проектора необходимо отключить проектор от источника электропитания.
- При падении проектора или повреждении корпуса необходимо отключить проектор от источника электропитания.
- При обнаружении дыма, необычного запаха или шума необходимо отключить проектор от источника электропитания.

Не пытайтесь самостоятельно отремонтировать проектор. Для устранения неисправностей обратитесь в авторизованный сервисный центр.

Во время грозы не прикасайтесь к проектору или шнуру питания.

Это может привести к поражению электрическим током.

Не делайте ничего, что может повредить шнур питания или его вилку.

При использовании поврежденного сетевого шнура возможно короткое замыкание, удар электрическим током или возгорание.

- Не повреждайте сетевой шнур, не пытайтесь его модифицировать, не ставьте на него горячие или тяжелые предметы, не перегибайте, не перекручивайте его слишком сильно, а также не сворачивайте его в клубок.

Если возникнет необходимость ремонта сетевого шнура, обращайтесь в авторизованный сервисный центр.

Надежно вставляйте вилку питания в розетку, а разъем питания в разъем проектора.

Если штекер неправильно вставлен в розетку, это может вызвать удар электрическим током или возгорание.

- Не пользуйтесь поврежденными штекерами или розетками, плохо закрепленными на стене.

Используйте только поставляемый с проектором шнур питания.

Несоблюдение этих правил может стать причиной пожара или поражения электрическим током. Также, во избежание удара током заземлите розетку и правильно используйте шнур питания, поставляемый в комплекте.

Регулярно очищайте штекер шнура питания, чтобы предотвратить накопление пыли.

Несоблюдение этого правила может привести к возгоранию.

- Если на штекере шнура питания скопится пыль, может возникнуть конденсация влаги, которая способна привести к повреждению изоляции.
- Если вы не собираетесь пользоваться устройством в течение длительного времени, отсоедините сетевой шнур от розетки электросети.

Отсоедините сетевой шнур от розетки электросети и вытрите штекер сухой тканью.

Не прикасайтесь к шнуру питания или разъему питания мокрыми руками.

Несоблюдение этих правил может стать причиной поражения электрическим током.

Не допускайте перегрузки розетки электросети.

При перегрузке розетки электросети (например, слишком большим количеством переходников) может произойти ее перегрев и возгорание.

■ ИСПОЛЬЗОВАНИЕ/УСТАНОВКА

Не устанавливайте проектор на мягких поверхностях, таких как ковры или пористые половики.

Такие действия могут привести к перегреву проектора, что может вызвать ожоги, пожар или поломку проектора.

Не устанавливайте проектор во влажных или пыльных помещениях, или в местах, где он может соприкоснуться с масляным дымом или паром.

Использование проектора в таких условиях может привести к возгоранию, поражению электрическим током или повреждению деталей. Повреждение компонентов (например, потолочного крепления) может привести к падению проектора, закрепленного на потолке.

Не устанавливайте проектор на подставке, которая недостаточно прочна, чтобы выдержать полный вес проектора, а также на наклонной или неустойчивой поверхности.

Несоблюдение этого правила может привести к падению проектора и, как следствие, к серьезным повреждениям и травмам.

ПРЕДУПРЕЖДЕНИЕ:

Не закрывайте воздухозаборное отверстие/отверстие выхода воздуха.

Несоблюдение этого условия приводит к перегреву проектора и, как следствие, к его возгоранию или повреждению.

- Не ставьте проектор в узкие, плохо проветриваемые места.
- Не ставьте проектор на ткань или бумагу, так как эти материалы могут быть втянуты в проектор через входное вентиляционное отверстие.
- Обеспечьте по меньшей мере 1 м (40") пространства между любыми стенами или объектами и отверстием выхода воздуха, и по меньшей мере 50 см (20") пространства между любыми стенами или объектами и воздухозаборным отверстием.

Не кладите руки или другие предметы рядом с выходным вентиляционным отверстием.

Несоблюдение этого правила может привести к ожогам и травмам рук, а также к повреждению других предметов.

- Нагретый воздух выходит через выходное вентиляционное отверстие. Не приближайте лицо или руки, а также нетеплостойкие предметы к этому отверстию.

Не допускайте попадания луча света работающего проектора на оголенные участки тела или в глаза.

Несоблюдение этого правила может привести к ожогам или потере зрения.

- Объектив проектора излучает сильный свет. Не заглядывайте в объектив работающего проектора и не подносите к нему руки.
- Будьте особенно осторожны и не разрешайте детям смотреть в объектив включенного проектора. Кроме того, всегда выключайте проектор, когда оставляете его без присмотра.

Не пытайтесь разобрать или модифицировать проектор.

Внутри устройства присутствует высокое напряжение, которое может стать причиной пожара или поражения электрическим током.

- Для выполнения осмотра, технического обслуживания или ремонта устройства обращайтесь в авторизованный сервисный центр.

Не проецируйте изображение, когда объектив закрыт крышкой.

Это может привести к возгоранию.

Не допускайте попадания металлических предметов, легковоспламеняющихся веществ и жидкостей внутрь проектора. Не допускайте намокания проектора.

Это может привести к короткому замыканию или перегреву и стать причиной возгорания, поражения электрическим током или неисправности проектора.

- Не размещайте емкости с жидкостью и металлические предметы вблизи проектора.
- При попадании жидкости внутрь проектора проконсультируйтесь с продавцом.
- Особое внимание следует уделять детям.

Используйте кронштейн для установки на потолке, указанный компанией Panasonic.

Использование кронштейна для крепления к потолку, отличного от указанного, может привести к падению устройства и стать причиной аварийной ситуации.

- Присоединяйте прилагаемый предохранительный трос к кронштейн для установки на потолке во избежание падения проектора.

Все работы по установке (например, установка с использованием кронштейн для установки на потолке) должны выполняться только квалифицированным специалистом.

Неправильно выполненная установка может привести к повреждениям и несчастным случаям, например к поражению электрическим током.

- Обязательно используйте провод, прилагаемый к кронштейну для крепления на потолке в качестве дополнительной меры безопасности, чтобы предотвратить падение проектора. (Установите в другом месте, прикрепив к кронштейну для крепления на потолке.)

ПРЕДУПРЕЖДЕНИЕ:

■ ПРИНАДЛЕЖНОСТИ

При замене батарей всегда следуйте правилам, указанным ниже.

Несоблюдение этих правил может привести к потере герметичности, перегреву или возгоранию батарей.

- Используйте батареи AAA/R03/LR03.
- Используйте только батареи указанного типа.
- Не используйте аккумуляторные батареи.
- Не разбирайте сухие электрические батареи.
- Не нагревайте и не бросайте батареи в воду или в огонь.
- Не допускайте контакта положительного и отрицательного полюсов батарей с металлическими предметами, такими как ожерелья или заколки для волос.
- Не храните и не перевозите батареи вместе с металлическими предметами.
- Храните батареи в пластиковом чехле вдали от металлических предметов.
- При установке батарей соблюдайте полярность (+ и –).
- Не используйте одновременно новые и старые батареи или батареи разных типов.
- Не используйте батареи с поврежденным корпусом.

При возникновении утечки не прикасайтесь к жидкости, вытекающей из батарей. При необходимости выполните следующие действия.

- Вытекшая из батарей жидкость может вызвать ожоги и повреждения кожи.
Промойте чистой водой место контакта с жидкостью и немедленно обратитесь за медицинской помощью.
- Попадание вытекшей из батарей жидкости в глаза может привести к потере зрения.
Если жидкость попала в глаза, не трите их. Промойте чистой водой место контакта с жидкостью и немедленно обратитесь за медицинской помощью.

Не выкручивайте неуказанные винты во время замены лампы.

Это может привести к поражению электрическим током, ожогам или травмам.

Не разбирайте блок лампы.

Разбитая лампа может стать причиной травмы или повреждения.

Замена лампы

Ламповый блок имеет высокое внутреннее давление. Неосторожное обращение с ламповым блоком может стать причиной взрыва или несчастного случая, повлекших травмы или повреждения.

- При ударе о твердый предмет или падении лампа легко взрывается.
- Перед заменой лампы не забудьте отключить питание и выдернуть вилку кабеля питания из сетевой розетки.
В противном случае это может привести к поражению электрическим током или взрыву.
- При замене лампы выключите питание и дайте лампе остыть не менее часа перед работой с ней. В противном случае возможны ожоги.

Не используйте прилагаемый шнур питания с какими-либо другими устройствами, кроме данного проектора.

- Использование прилагаемого шнура питания с какими-либо другими устройствами, кроме данного проектора, может привести к короткому замыканию и перегреву и стать причиной возгорания и поражения электрическим током.

Держите батареи подальше от детей (AAA/R03/LR03).

Их случайное проглатывание может причинить физический вред.

- В случае проглатывания немедленно обратитесь за медицинской помощью.

Отключите сетевую вилку от розетки перед выполнением очистки и замены.

- При оставлении батарей в устройстве возможна утечка электролита, перегрев или взрыв батарей.

ВНИМАНИЕ:

■ ПИТАНИЕ

При отсоединении шнура питания от розетки держите его за вилку и придерживайте розетку. Если тянуть за шнур, можно случайно его повредить, что влечет за собой опасность возгорания или поражения электрическим током.

Если проектор не используется в течение длительного времени, выньте вилку питания из розетки. Несоблюдение этого правила может привести к возгоранию или поражению электрическим током.

Отключите сетевую вилку от розетки перед выполнением очистки и замены. Несоблюдение этого правила может привести к поражению электрическим током.

■ ИСПОЛЬЗОВАНИЕ/УСТАНОВКА

Не ставьте на проектор тяжелые предметы.

Несоблюдение этих правил может привести к падению проектора и, как следствие, к серьезным повреждениям и травмам. Это также может привести к повреждению или деформации проектора.

Не опирайтесь на проектор.

Вы можете упасть, что приведет к травмам или поломке проектора.

- Будьте особенно осторожны и не позволяйте детям вставать или садиться на проектор.

Не устанавливайте проектор на горячую поверхность.

Несоблюдение этого правила может стать причиной повреждения корпуса или внутренних элементов проектора и привести к возгоранию.

- Не устанавливайте проектор около радиатора и не подвергайте его воздействию прямых солнечных лучей.

При перемещении объектива следите, чтобы пальцы не попадали в отверстия за объективом. Несоблюдение этого правила может привести к травме.

Не стойте перед объективом во время использования проектора.

Иначе можно повредить или прожечь одежду.

- Чрезвычайно сильный свет излучается объективом данного проектора.

Не размещайте объекты перед объективом во время использования проектора.

Иначе можно повредить объект и вызвать неисправность устройства.

- Чрезвычайно сильный свет излучается объективом данного проектора.

Перед перемещением проектора всегда извлекайте из него все кабели.

Если переместить проектор, не отключив от него все кабели, можно повредить кабели, что влечет за собой опасность возгорания или поражения электрическим током.

При установке проектора на потолке оградите крепежные винты и кабель питания от контакта с металлическими частями в потолке.

Контакт с металлическими частями в потолке может привести к поражению электрическим током.

■ ПРИНАДЛЕЖНОСТИ

Не используйте старый блок лампы.

Использование старых ламповых блоков может привести к взрыву.

Если лампа разбилась, немедленно проветрите помещение. Не дотрагивайтесь до осколков и не подносите их близко к лицу.

Несоблюдение этого правила может привести к тому, что пользователь вдохнет газ, находящийся внутри лампы. Этот газ содержит примерно тот же процент ртути, что и лампы дневного света, а острые осколки могут причинить травмы.

- Если кажется, что вы вдохнули газ или газ попал в глаза или рот, немедленно обратитесь за медицинской помощью.
- Спросите своего дилера о возможности замены блока лампы и проверки проектора.

Если проектор не используется в течение длительного времени, выньте батареи из пульта дистанционного управления.

Иначе это может вызвать разряд батарей, их перегрев, возгорание или взрыв, что может стать причиной пожара или загрязнения прилегающей территории.

ВНИМАНИЕ:

■ **Обслуживание**

Не устанавливайте мокрый воздушный фильтр.

Это может привести к поражению электрическим током или неисправности.

- После очистки воздушного фильтра тщательно его высушите перед установкой на место.

Уточните у дилера информацию об очистке внутренних деталей проектора раз в год.

Когда пыль накапливается на внутренних деталях проектора, непрерывная его эксплуатация может привести к пожару.

- Стоимость очистки уточните у дилера.

Маңызды қауіпсіздік ескертпесі

Үлгі №	PT-EZ770Z / PT-EZ770ZL / PT-EW730Z / PT-EW730ZL / PT-EX800Z / PT-EX800ZL
Өнім атауы	Сұйық кристалдық проектор
Номиналды кернеу	100-240В~
Номиналды ток	6,7 А - 2,5 А (PT-EZ770Z / PT-EZ770ZL) 6,5 А - 2,4 А (PT-EW730Z / PT-EW730ZL / PT-EX800Z / PT-EX800ZL)
Номиналды жиілік	50/60Гц
Өндіруші ел	Қытай
Өндіруші	Панасоник Корпорэйшн
Өндірушінің мекенжайы	Кадома, Осака Жапония
ЕАС белгісі	
Импорттаушы аты	«Панасоник Рус» ЖШҚ
Импорттаушының мекенжайы	РФ, 115191, Мәскеу қ., Большая Тульская көш., 11-үй, 3 - қабат тел. 8-800-200-21-00
Қызмет мерзімі	20 000 сағат

ЕСКЕРТУ: Бұл АППАРАТТЫ ЖЕРГЕ ТАРТУ КЕРЕК.

ЕСКЕРТУ: Өрт немесе электр тоғының соғуына апаратын зақымдарға жол бермеу үшін құралды жаңбырда немесе ылғалда қалдырмаңыз.
Бұл құрылғы көрінетін дисплей жұмыс кеңістіктерінде тікелей өрісте пайдалану үшін арналмаған. Көрінетін дисплей жұмыс кеңістігіне шағылысуына кедергі келтіруді болдырмау үшін бұл құрылғы көрініске тікелей өрісінде орнатылмауы тиіс.
Бұл жабдық BildscharbV талаптарына сәйкес бейне терминалында пайдалану үшін арналмаған.

Оператор орнындағы дыбыс қысымының деңгейі ISO 7779 стандартына сәйкес 70 дБ (А) тең немесе одан төмен.

ЕСКЕРТУ:

1. Бұл құрылғы ұзақ уақыт бойы қолданылмаған жағдайда, штепсельді қуат көзінен ажыратыңыз.
2. Электр тоғының соғуын болдырмау үшін қақпақты ашпаңыз. Ішінде пайдаланушы өзі жөндей алатын бөлшектер жоқ. Жөндеу қажет болса, тек қана білікті маманға апарыңыз.
3. Қуат ашасындағы жерге тарту түйіспесін алып тастамаңыз. Бұл аппарат үш істігі бар жерге тарту түріндегі қуат ашасымен жабдықталған. Бұл аша тек жерге тартылған розеткаға сәйкес келеді. Бұл қауіпсіздік мүмкіндігі. Егер ашаны розеткаға қоса алмасаңыз, электршіге хабарласыңыз. Жерге тарту ашасының мақсатын бұзбаңыз.

ЕСКЕРТУ:

Бұл А класты өнім. Үйде қолданылғанда бұл өнім радио кедергілер тудыруы мүмкін. Бұл жағдайда, пайдаланушы тиісті шараларды қолдануы керек болуы мүмкін.

САҚТЫҚ:

Үздіксіз сәйкес болуын қамтамасыз ету үшін тіркелген орнату нұсқауларын орындаңыз. Оның ішінде компьютерге немесе сыртқы құрылғыларға жалғаған кезде берілген қуат сымын және қорғалған интерфейс кабельдерін пайдалану нұсқаулары бар. Сонымен қатар, осы жабдыққа рұқсатсыз жасалған өзгертулер мен жаңартулар пайдаланушының осы құрылғыны пайдалану құқығын жарамсыз етуі мүмкін.

ЕСКЕРТУ:

■ ҚУАТ

Розетка немесе ажыратқыш жабдықтың жанында орнатылуы және ақаулық болған кезде қол оңай жетуі тиіс. Егер төмендегі мәселе пайда болса, қуат көзін дереу ажыратыңыз.

Проекторды бұл шарттарда үзіліссіз пайдалану өртке немесе электр тогының соғуына себеп болады.

- Егер проектордың ішіне бөгде заттар немесе су кірсе, қуатты дереу ажыратыңыз.
- Егер проекторды түсіріп алсаңыз немесе корпусы сынған болса, қуат көзін дереу ажыратыңыз.
- Егер проектордан түтін, әдеттен тыс иіс немесе шуыл байқасаңыз, қуат көзін дереу ажыратыңыз.

Жөндеу үшін өкілетті қызмет көрсету орталығына хабарласыңыз және өнімді өз бетіңізбен жөндеуге әрекеттенбеңіз.

Найзағай болған кезде, проекторды немесе кабельді ұстамаңыз.

Электр тогының соғуы мүмкін.

Қуат сымын немесе қуат ашасын зақымдауы мүмкін ешнәрсе жасамаңыз.

Егер қуат сымы зақымдалған кезде пайдаланылса, электр тогының соғуы, қысқа тұйықталу немесе өрт шығуы мүмкін.

- Қуат сымын зақымдамаңыз, оны жаңартпаңыз, ыстық заттардың жанына қоймаңыз, қатты бүкпеңіз, айналдырмаңыз, тартпаңыз, үстіне ауыр заттар қоймаңыз немесе түйіндемеңіз.

Қуат сымын жөндеу қажет болса, өкілетті қызмет көрсету орталығына хабарласыңыз.

Қуат ашасын розеткаға және қуат қосқышын проектордың терминалына толығымен салыңыз.

Егер аша дұрыс салынбаған болса, электр тогы соғуы немесе қызып кетуі мүмкін.

- Зақымдалған ашаларды немесе қабырғадан босап қалған розеткаларды пайдаланбаңыз.

Берілген қуат сымынан басқа ешнәрсе пайдаланбаңыз.

Бұл талапты орындамау өртке немесе электр тогының соғуына себеп болуы мүмкін. Шығыс тарапынан құрылғыны жерге қосу үшін берілген қуат сымын пайдаланбаңыз, электр тогының соғуына себеп болуы мүмкіндігін ескеріңіз.

Қуат ашасын шаң басып қалмауы үшін үнемі тазалап тұрыңыз.

Мұны орындамау өртке себеп болуы мүмкін.

- Егер қуат ашасына шаң жиналып қалса, нәтижесінде болатын ылғалдылық оқшаулауды зақымдауы мүмкін.
- Егер проекторды ұзақ уақыт бойы пайдаланбаңыз, қуат ашасын розеткадан ажыратыңыз.

Қуат ашасын розеткадан суырып алып, оны құрғақ шүберекпен үнемі тазалаңыз.

Қуат ашасын және қуат қосқышын дымқыл қолмен ұстамаңыз.

Бұл шараны орындамау электр тогының соғуына себеп болуы мүмкін.

Розетканы шамадан тыс жүктемеңіз.

Егер қуат көзі шамадан тыс жүктелсе (мысалы, тым көп адаптер пайдаланылса), қызып кетуі және өрт шығуына себеп болуы мүмкін.

■ ПАЙДАЛАНУ/ОРНАТУ

Проекторды кілемдер немесе алаша сияқты жұмсақ материалдардың үстіне қоймаңыз.

Солай жасау проектордың қызып кетуіне, нәтижесінде күйіп қалу, өрт немесе проекторды зақымдауы мүмкін.

Проекторды ылғалды немесе шаңды жерлерге, я болмаса, жуынатын бөлме сияқты майлы түтінмен немесе бумен жанасатын жерлерге орнатпаңыз.

Проекторды осындай шарттарда пайдалану өртке, электр тогының соғуына немесе құрамдас бөліктердің бүлінуіне себеп болады. Құрамдас бөліктердің (төбеге орнату кронштейні) бүлінуі, төбеге орнатылған проектордың құлауына себеп болуы мүмкін.

Проекторды оның салмағын толық көтеруге шамасы жеткіліксіз орындарға немесе еңкейтілген не тұрақсыз беттерге орнатпаңыз.

Осы сақтық шарасын орындамау проектордың құлауына немесе төңкерілуіне себеп болады, нәтижесінде қатты жарақат алу немесе зақымдануға себеп болады.

ЕСКЕРТУ:

Ауа кіретін/шығатын порттарды жаппаңыз.

Солай жасау проектордың қызып кетуіне әкеліп, нәтижесінде өрт немесе проекторды зақымдауы мүмкін.

- Проекторды тар, нашар желдетілген жерге орнатпаңыз.
- Проекторды шүберекке немесе қағазға қоймаңыз, бұл материалдар ауа кіретін портқа кіруі мүмкін.
- Кез келген қабырғалар немесе нысандар мен шығыс порты арасында кем дегенде 1 m (40") бос орын және кез келген қабырғалар немесе нысандар мен кіріс порты арасында кем дегенде 50 cm (20") орын қалдырыңыз.

Қолыңызды немесе басқа заттарды ауа шығатын портқа қоймаңыз.

Солай жасау күйіп қалуға немесе қолыңызды не басқа затты зақымдауы мүмкін.

- Ауа шығатын порттан ыстық ауа шығады. Ыстыққа төзе алмайтын қолыңызды, бетіңізді немесе басқа заттарды осы портқа жақындатпаңыз.

Проекторды қолдану кезінде объективтен түскен жарыққа қарамаңыз немесе оған денеңізді тигізбеңіз.

Оның күйдіруге немесе көру қабілетін жоғалтуға әкелуі мүмкін.

- Проектор объективінен қатты жарық шығады. Осы жарыққа қарамаңыз немесе қолдарыңызды оған тура қоймаңыз.
- Кішкентай балалардың бұл объективке қарауына жол бермеңіз. Оған қоса, проектордан алыс болсаңыз, қуатын өшіріңіз және қуат ашасын розеткадан суырып тастаңыз.

Проекторды қайта құруға немесе бөлшектеуге әрекеттенбеңіз.

Жоғары кернеу өртке немесе электр тогының соғуына себеп болуы мүмкін.

- Қандай да бір тексеру, реттеу және жөндеу жұмыстары үшін өкілетті қызмет көрсету орталығына хабарласыңыз.

Суретті объектив қақпағы тағылған күйде экранға үлкейтіп көрсетпеңіз.

Солай жасау өртке себеп болуы мүмкін.

Проектордың ішіне темір заттардың, тез тұтанатын заттардың немесе сұйықтықтардың кіруіне жол бермеңіз. Проектордың дымқыл болуына жол бермеңіз.

Солай жасау қысқа тұйықтауға, қызып кетуге, нәтижесінде өртке, электр тогының соғуына немесе проектордың жұмыс істемей қалуына себеп болуы мүмкін.

- Ішінде сұйықтығы немесе темір заттар бар ыдыстарды проектордың жанына қоймаңыз.
- Егер проекторға сұйық зат кіріп кетсе, сатушыға хабарласыңыз.
- Балаларға тиісті назар аудару керек.

Panasonic компаниясы ұсынған төбеге орнату кронштейнін пайдаланыңыз.

Басқа төбеге орнату кронштейнін пайдалану проектордың құлауына себеп болуы мүмкін.

- Проектор құлап кетпеуі үшін төбеге орнату кронштейніне берілген қауіпсіздік кабелін тағыңыз.

Орнату жұмысын (төбеге орнату кронштейні сияқты) білікті маман орындауы тиіс.

Егер орнату дұрыс орындалмаса немесе бекітілмесе, электр тогының соғуы сияқты жарақатқа себеп болуы мүмкін.

- Проектордың құлап кетпеуіне жол бермеу үшін қосымша қауіпсіздік шарасы ретінде төбеге бекіту кронштейнімен берілген сымды пайдалануды ұмытпаңыз. (Төбеге бекіту кронштейнінен басқа орынға бекітіңіз.)

ЕСКЕРТУ:

■ КЕРЕК-ЖАРАҚТАР

Батареяларды дұрыс пайдаланыңыз, төмендегіні қараңыз.

Бұл сақтық шараны орындамау, батареяның ағуына, қызып кетуіне, жарылуына немесе өртке себеп болуы мүмкін.

- AAA/R03/LR03 батареяларын пайдаланыңыз.
- Нақты көрсетілмеген батареяларды пайдаланбаңыз.
- Аккумуляторлар пайдаланбаңыз.
- Құрғақ электр батареяларын бөлшектемеңіз.
- Батареяларды қыздырмаңыз немесе суға не отқа салмаңыз.
- Батареялардың + және – терминалдарын алқа немесе шаш түйреуіштер сияқты темір заттарға тигізбеңіз.
- Батареяларды темір заттармен бірге сақтамаңыз немесе тасымаңыз.
- Батареяларды пластикалық қапта сақтаңыз және оларды темір заттардан алыс ұстаңыз.
- Батареялар (+ және –) кереғарлығы дұрыс салынғанына көз жеткізіңіз.
- Жаңа және ескі батареяларды бірге пайдаланбаңыз немесе әртүрлі батареяларды пайдаланбаңыз.
- Қабығы ашылған немесе жойылған батареяларды пайдаланбаңыз.

Егер батарея сұйықтығы ақса, оны жалаң қолыңызбен ұстамаңыз, қажет болса, келесі шараларды қолданыңыз.

- Теріге немесе киімге тиген батарея сұйықтығы терінің қабынуына немесе жарақатқа себеп болады. Таза сумен шайыңыз және дереу дәрігерге қаралыңыз.
- Батарея сұйықтығы көзіңізге тисе, көрмей қалуыңыз мүмкін. Бұл жағдайда, көзіңізді уқаламаңыз. Таза сумен шайыңыз және дереу дәрігерге қаралыңыз.

Шам құрылғысын ауыстырған кезде көрсетілмеген бұрандаларды ағытпаңыз.

Солай жасау электр тогының соғуына, күйіп қалуға немесе жарақатқа себеп болуы мүмкін.

Шам құрылғысын бөлшектемеңіз.

Егер шам сынып қалса, жарақат алуға себеп болуы мүмкін.

Шамды ауыстыру

Шамның жоғары ішкі қысымы бар. Егер дұрыс қолданылмаса, жарылу, қатты жарақатқа немесе апаттарға себеп болуы мүмкін.

- Шам қатты затқа тисе немесе түсіп кетсе, оңай жарылады.
- Шам құрылғысын ауыстырудан бұрын, қуатты өшіргеніңізді және қуат ашасын розеткадан ажыратқаныңызға көз жеткізіңіз. Егер бұл шаралар сақталмаса, электр тогының соғуына немесе жарылысқа себеп болуы мүмкін.
- Шам құрылғысын ауыстырған кезде, қуатты өшіріңіз және шамды ұстаудан бұрын оны ең аз бір сағат суытып алыңыз, әйтпесе, күйіп қалуыңыз мүмкін.

Берілген қуат сымын осы проектордан басқа құрылғылармен пайдаланбаңыз.

- Берілген қуат сымын басқа құрылғылармен пайдалану қысқа тұйықталуға, қызып кетуге, электр тогының соғуына немесе өртке себеп болуы мүмкін.

Балалардың батареяларға жетуіне жол бермеңіз (AAA/R03/LR03).

Байқаусызда жұтып қойса, денсаулыққа зиян келеді.

- Егер оны жұтып қойса, дереу медициналық көмекке жүгініңіз.

Таусылған батареяларды қашықтан басқару пультінен алып тастаңыз.

- Батареяларды құрылғыда қалдыру сұйықтығының ағуына, қызып кетуіне немесе жарылуына себеп болады.

САҚТЫҚ:

■ ҚУАТ

Қуат сымын ажыратқан кезде, қуат ашасын және қуат қосқышын ұстағаныңызға көз жеткізіңіз. Егер қуат сымы өздігінен ажыратылып қалса, сым зақымдалады, өрт, қысқа тұйықталу немесе электр тогының соғуы мүмкін.

Егер проекторды ұзақ уақыт бойы пайдаланбаған кезде, қуат ашасын розеткадан ажыратыңыз. Солай жасау өртке немесе электр тогының соғуына себеп болуы мүмкін.

Құрылғыны тазалау және бөлшектерін ауыстырудан бұрын, қуат ашасын розеткадан ажыратыңыз.

Солай жасау электр тогының соғуына себеп болуы мүмкін.

■ ПАЙДАЛАНУ/ОРНАТУ

Проектордың үстіне ауыр заттар қоймаңыз.

Бұл шараны орындамау проектордың деңгейсіз болуы және құлауы мүмкін, нәтижесінде зақымға немесе жарақатқа себеп болады. Проектор зақымдалады немесе бүлінеді.

Проекторға салмақ салмаңыз.

Құлап кетіп, проекторды зақымдайсыз, нәтижесінде жарақат алуыңыз мүмкін.

- Кішкентай балалардың бұл проектордың үстіне тұруына немесе отыруына жол бермеңіз.

Проекторды тым қатты ыстық жерге орнатпаңыз.

Солай жасау сыртқы корпусының немесе ішкі құрамдас бөліктерінің тозып, өртке себеп болуы мүмкін.

- Тікелей күн сәулесі түскен немесе пештердің жанында аса мұқият болыңыз.

Объективті жылжытудан бұрын оптикалық объективтің жанындағы саңылауларға қолыңызды қоймаңыз.

Мұны орындамау жарақатқа себеп болуы мүмкін.

Проектор жұмыс істеп тұрған кезде объективтен алдында тұрмаңыз.

Солай жасау киімге зақым келтіруі және күйіп қалуға себеп болуы мүмкін.

- Проектордың объективінен өте қатты жарық шығады.

Проектор жұмыс істеп тұрған кезде объективтен алдында ешқандай зат қоймаңыз.

Солай жасау заттың зақымдалуына және жұмыс істемей қалуына себеп болады.

- Проектордың объективінен өте қатты жарық шығады.

Проекторды жылжытудан бұрын әрдайым барлық кабельдерді ажыратыңыз.

Кабельдері жалғаулы проекторды жылжыту салдарынан кабельдер зақымдалады, бұл өрт немесе электр тогының соғуына себеп болады.

Проекторды төбеге орнатқан кезде, орнату бұрандаларын және қуат сымын төбенің ішіндегі темір заттарға тигізбеңіз.

Төбенің ішіндегі темір заттарға тисе, электр тогының соғуына себеп болады.

■ КЕРЕК-ЖАРАҚТАР

Ескі шам құрылғысын пайдаланбаңыз.

Егер пайдаланылса, шамның жарылуы мүмкін.

Егер шам сынса, бөлмені дереу желдетіңіз. Сынған бөліктерге қол тигізбеңіз немесе бетіңізді жақындатпаңыз.

Бұл шараны орындамау, пайдаланушының шам сынған кезде шыққан газды ішіне тартуы мүмкін, оның құрамында флуоресцентті шамдарындағыдай бірдей мөлшерде сынап бар, ал сынған бөліктерден жарақат алуыңыз мүмкін.

- Егер газды ішке тартып алсаңыз немесе газ көзіңізге не аузыңызға кірсе, дереу дәрігерге қаралыңыз.
- Шам құрылғысын ауыстыру туралы сатушыдан сұраңыз және проектордың ішін тексеріңіз.

Егер проекторды ұзақ уақыт бойы пайдаланбасаңыз, қашықтан басқару пультіндегі батареяларды алып тастаңыз.

Бұл шараны орындамау, батареялардың ағуына, қызып кетуіне, тұтануына немесе жарылуына себеп болады, соның нәтижесінде өрт орын алуы немесе айнала ластануы мүмкін.

САҚТЫҚ:

■ **ТЕХНИКАЛЫҚ ҚЫЗМЕТ КӨРСЕТУ**

Ауа сүзгісі құралын дымқыл кезде ұстамаңыз.

Солай жасау электр тогының соғуына немесе ақаулыққа себеп болуы мүмкін.

- Ауа сүзгісі құралдарын тазалағаннан кейін, қайта салудан бұрын жақсылап кептіріңіз.

Проектордың ішкі жағын жылына бір рет тазалау туралы сатушыдан сұраңыз.

Ішіне шаң жиналған проекторды ұзақ пайдалану, өртке себеп болуы мүмкін.

- Тазалау құнын сатушыдан сұраңыз.

■ Товарные знаки

- Windows, Windows Vista и Internet Explorer являются зарегистрированными товарными знаками или товарными знаками компании Microsoft Corporation в США и других странах.
- Macintosh и Mac, а также Mac OS, OS X и Safari являются товарными знаками Apple Inc., зарегистрированными в США и других странах.
- PJLink™ является зарегистрированным товарным знаком или находящимся на рассмотрении товарным знаком в Японии, США и других странах и регионах.
- HDMI, логотип HDMI и High-Definition Multimedia Interface являются товарными знаками или зарегистрированными товарными знаками компании HDMI Licensing LLC в США и других странах.
- VESA и DisplayPort являются товарными знаками или зарегистрированными товарными знаками Video Electronics Standards Association.
- RoomView и Crestron RoomView являются зарегистрированными товарными знаками Crestron Electronics, Inc. Crestron Connected™ и Fusion RV являются товарными знаками Crestron Electronics, Inc.
- Adobe, Adobe Flash Player и Adobe Reader являются товарными знаками или зарегистрированными товарными знаками Adobe Systems Inc. в США и/или других странах.
- Некоторые из шрифтов, используемых в экранном меню, являются растровыми шрифтами Ricoh, которые были созданы и проданы компанией Ricoh Company, Ltd.
- Все другие названия, в том числе названия компаний и продуктов, упомянутые в данном руководстве, являются товарными знаками или зарегистрированными товарными знаками их соответствующих владельцев. Обратите внимание, что символы ® и ™ не указаны в данном руководстве.

■ Иллюстрации, используемые в данном руководстве

- Иллюстрации проектора, экрана и других частей могут отличаться от фактического изделия.

■ Страницы для справок

- В настоящем руководстве страницы для справок указываются следующим образом: (➡ стр. 00).

■ Термин

- В этом руководстве для обозначения аксессуара «Беспроводной/проводной пульт дистанционного управления» используется термин «пульт дистанционного управления».

Особенности проектора

Высокий уровень яркости и контраста

- ▶ Благодаря уникальной оптической системе и системе управления лампой достигается высокий уровень яркости 7 500 lm*1 и контраста 5 000:1.

*1 Для PT-EX800Z
7 000 lm для PT-EW730Z и 6 500 lm для PT-EZ770Z

Легкая и удобная настройка

- ▶ Легкая и удобная настройка благодаря совместимости с DIGITAL LINK, функции смещения электронного объектива и различным дополнительным объективам.

Уменьшение расходов на ТО

- ▶ Расходы на ТО можно сократить, используя объектив с увеличенным сроком службы и соблюдая рекомендуемый интервал замены лампы (4 500 часов*1).

*1 Если для [МОЩНОСТЬ ЛАМПЫ] установлено [ЭКО2]
Указанное кол-во часов только определяет прибл. время замены и не является гарантийным сроком.

Экономия с функцией энергосбережения

- ▶ Мощность лампы оптимизируется в соответствии с входными сигналами изображения.*1 Уровень потребляемой мощности также сокращается путем оптимизации мощности лампы согласно яркости места установки, состояния входных сигналов и состояния функции отключения видео.*2

*1 Если для [МОЩНОСТЬ ЛАМПЫ] установлено [АВТО]

*2 Если для [УПРАВЛЕНИЕ ЭНЕРГОСБЕРЕЖЕНИЕМ] установлено [ВКЛ]

Быстрая подготовка к работе

Для получения дополнительной информации см. соответствующие страницы.

1. Установка проектора.
(⇒ стр. 36)



2. Прикрепление устройства Проекционный объектив.
(⇒ стр. 47)



3. Подключение проектора к другим устройствам.
(⇒ стр. 49)



4. Подсоединение шнура питания.
(⇒ стр. 56)



5. Включение проектора.
(⇒ стр. 57)



6. Выполнение исходных настроек.
(⇒ стр. 26)

- Выполните этот шаг при включении питания впервые после приобретения проектора.



7. Выбор входного сигнала.
(⇒ стр. 60)



8. Настройка изображения.
(⇒ стр. 60)

Содержимое

Непрерывно ознакомьтесь с «Важные замечания по безопасности» со стр. 2.

Важные замечания по безопасности	2	Подключение	49
Глава 1 Подготовка		Перед подключением.....	49
Меры предосторожности при использовании	20	Пример подключения: аудио-/ видеооборудование.....	51
Меры предосторожности при транспортировке.....	20	Пример подключения: компьютеры.....	52
Меры предосторожности при установке.....	20	Пример подключения: передатчик по витой паре.....	53
Защита.....	22	Глава 3 Основные операции	
DIGITAL LINK.....	22	Включение и выключение проектора	56
Примечания относительно использования устройства.....	22	Подсоединение шнура питания.....	56
Утилизация.....	23	Индикатор питания.....	56
Аксессуары.....	24	Включение проектора.....	57
Дополнительные аксессуары.....	25	Регулировка и выбор.....	58
Экран запуска	26	Выключение проектора.....	59
Настройка фокусировки.....	26	Функция прямого отключения питания.....	59
Исходные настройки (язык меню).....	26	Проецирование	60
Исходные настройки (настройка установки).....	27	Выбор входного сигнала.....	60
Исходные настройки (режим ожидания).....	27	Регулировка фокуса, масштаба и смещения.....	60
Исходные настройки (настройка экрана).....	28	Перемещение объектива в исходное положение.....	61
О проекторе	29	Диапазон настроек с помощью смещения положения объектива (оптическое смещение).....	61
Пульт дистанционного управления.....	29	Использование пульта дистанционного управления	63
Корпус проектора.....	30	Переключение входа.....	63
Использование пульта дистанционного управления	33	Использование функции затвора.....	63
Установка и извлечение батарей.....	33	Использование функции отключения.....	64
Установка номера ID пульта дистанционного управления.....	33	Регулировка громкости.....	64
Подключение пульта дистанционного управления к проектору с помощью кабеля.....	34	Использование функции приостановки.....	64
Глава 2 Приступая к работе		Использование функции экранного меню.....	64
Установка	36	Использование функции таймера презентации.....	65
Режим установки.....	36	Использование функции автоматической настройки.....	65
Детали для потолочной установки (дополнительно).....	36	Использование функции коррекции трапецеидального искажения.....	66
Размер проецируемого изображения и проекционное расстояние.....	37	Использование функции цифрового зума.....	66
Регулировка регулируемых ножек.....	46	Переключение соотношения сторон изображения.....	66
Снятие/прикрепление устройства		Использование функции P IN P.....	67
Проекционный объектив	47	Использование функциональной кнопки.....	67
Снятие устройства Проекционный объектив.....	47	Использование функции состояния.....	67
Прикрепление устройства Проекционный объектив.....	48	Использование функции управления энергосбережением.....	67

Глава 4	Настройки	
Навигация по меню	69	
Навигация по меню.....	69	
Главное меню.....	70	
Подменю.....	71	
Меню [ИЗОБРАЖЕНИЕ]	74	
[РЕЖИМ ИЗОБРАЖЕНИЯ].....	74	
[КОНТРАСТНОСТЬ].....	74	
[ЯРКОСТЬ].....	75	
[ЦВЕТ].....	75	
[ОТТЕНОК].....	75	
[ЦВЕТОВАЯ ТЕМПЕРАТУРА].....	75	
[ГАММА].....	77	
[ЧЕТКОСТЬ].....	77	
[ПОДАВЛЕНИЕ ШУМА].....	77	
[ИРИСОВАЯ ДИАФРАГМА].....	78	
[DAYLIGHT VIEW].....	78	
[СИСТЕМА ТВ].....	78	
Видеосигнал, соответствующий стандарту sRGB.....	79	
Меню [ПОЛОЖЕНИЕ]	80	
[ПЕРЕМЕЩЕНИЕ].....	80	
[АСПЕКТ].....	80	
[УВЕЛИЧЕНИЕ].....	81	
[ФАЗА СИНХРОНИЗАЦИИ].....	82	
[ТРАПЕЦИЯ].....	83	
Меню [ДОПОЛНИТЕЛЬНЫЕ НАСТРОЙКИ]	84	
[DIGITAL CINEMA REALITY].....	84	
[ШУМОПОДАВЛЕНИЕ].....	84	
[ВХОДНОЕ РАЗРЕШЕНИЕ].....	85	
[ПОЛОЖЕНИЕ ФИКСАЦИИ].....	85	
[ПОЛОЖЕНИЕ РАСТРА].....	86	
Меню [ЯЗЫК МЕНЮ (LANGUAGE)]	87	
Изменение языка меню.....	87	
Меню [НАСТРОЙКИ ЭКРАНА]	88	
[НАСТРОЙКА ЦВЕТА].....	88	
[КОРРЕКЦИЯ ЦВЕТА].....	88	
[НАСТРОЙКИ ПРОЕКЦИИ].....	89	
[АВТОСИГНАЛ].....	89	
[АВТОНАСТРОЙКА].....	89	
[RGB IN].....	90	
[DVI-D IN].....	91	
[HDMI IN].....	92	
[DIGITAL LINK IN].....	92	
[DisplayPort IN].....	92	
[ЭКРАННОЕ МЕНЮ].....	93	
[НАСТР. CLOSED CAPTION] (только входной сигнал NTSC или 480i YC _B C _R).....	94	
[ЦВЕТ ФОНА].....	95	
[ЗАСТАВКА].....	95	
[НАСТРОЙКА ЗАТВОРА].....	96	
[ТАЙМЕР ПРЕЗЕНТАЦИИ].....	96	
[СТОП-КАДР].....	97	
[ЦИФРОВОЙ ТРАНСФОКАТОР].....	98	
Меню [УСТАНОВКИ ПРОЕКТОРА]	99	
[ID ПРОЕКТОРА].....	99	
[СПОСОБ ПРОЕКЦИРОВАНИЯ].....	99	
[УПРАВЛЕНИЕ ЭНЕРГОСБЕРЕЖЕНИЕМ].....	100	
[РАСПИСАНИЕ].....	101	
[ВХОД ПРИ ЗАПУСКЕ].....	104	
[RS-232C].....	104	
[РЕЖИМ REMOTE2].....	105	
[ФУНКЦИОНАЛЬНАЯ КНОПКА].....	106	
[НАСТРОЙКИ ЗВУКА].....	106	
[СОСТОЯНИЕ].....	108	
[ДАТА И ВРЕМЯ].....	109	
[СОХРАНИТЬ ПОЛЬЗОВАТЕЛЬСКИЕ НАСТРОЙКИ].....	110	
[ЗАГРУЗИТЬ ПОЛЬЗОВАТЕЛЬСКИЕ НАСТРОЙКИ].....	110	
[ИНИЦИАЛИЗ].....	110	
[СЕРВИСНЫЙ ПАРОЛЬ].....	111	
Меню [КАРТ В КАРТ]	112	
Использование функции P IN P.....	112	
Меню [ТЕСТОВОЕ ИЗОБРАЖЕНИЕ]	114	
[ТЕСТОВОЕ ИЗОБРАЖЕНИЕ].....	114	
Меню [СПИСОК ЗАРЕГИСТРИРОВАННЫХ СИГНАЛОВ]	115	
Регистрация новых сигналов.....	115	
Переименование зарегистрированного сигнала.....	115	
Расширение диапазона синхронизации сигнала.....	116	
Защита зарегистрированного сигнала.....	116	
Удаление зарегистрированного сигнала.....	116	
Вспомогательная память.....	117	

Меню [ЗАЩИТА]	118
[ПАРОЛЬ БЛОКИРОВКИ]	118
[СМЕНА ПАРОЛЯ БЛОКИРОВКИ]	118
[НАСТРОЙКИ ЭКРАНА]	119
[ИЗМЕН ТЕКСТА]	119
[БЛОКИРОВКА МЕНЮ]	119
[ПАРОЛЬ БЛОКИРОВКИ МЕНЮ]	120
[ВЫБОР УСТРОЙСТВА УПРАВЛЕНИЯ]	120
Меню [НАСТРОЙКА СЕТИ]	121
[РЕЖИМ DIGITAL LINK]	121
[ПАР-РЫ DIGITAL LINK]	121
[СОСТ-НИЕ DIGITAL LINK]	122
[СЕТЕВЫЕ НАСТРОЙКИ]	122
[УПРАВЛЕНИЕ ПО СЕТИ]	123
[СТАТУС СЕТИ]	123
[DIGITAL INTERFACE BOX]	123
Сетевые подключения	124
Подключение к передатчику по витой паре	124
Доступ с веб-браузера	125

Глава 5 Обслуживание

Индикаторы ламп/температуры/фильтра	143
При включении индикатора	143
Обслуживание/замена	145
Перед выполнением обслуживания/замены	145
Обслуживание	145
Замена блока	147
Поиск и устранение неисправностей	150

Глава 6 Приложение

Техническая информация	153
Протокол PLink	153
Команды управления по LAN	154
Разъем <SERIAL IN>	156
Разъем <REMOTE 2 IN>	160
Список комбинаций при использовании двух окон	161
Операции [ПАРОЛЬ БЛОКИРОВКИ МЕНЮ]	162
Список совместимых сигналов	163
Технические характеристики	166
Размеры	169
Меры предосторожности – Кронштейн для крепления к потолку	170
Указатель	171

Глава 1 Подготовка

В этой главе содержится информация о том, что требуется знать или проверять перед началом использования проектора.

Меры предосторожности при использовании

Меры предосторожности при транспортировке

- Если вы приобрели проектор со стандартным вариообъективом, снимите прокладку объектива перед использованием и сохраните ее для дальнейшего использования. При транспортировке проектора переместите объектив в исходное положение и прикрепите прокладку и крышку объектива.
Если вы приобрели объектив отдельно от проектора, снимите крышку отверстия объектива перед использованием и сохраните ее для дальнейшего использования. При транспортировке проектора переместите объектив в исходное положение, снимите Проекционный объектив, затем прикрепите крышку отверстия объектива.
Для перемещения объектива в исходное положение выполните действия, описанные в разделе «Перемещение объектива в исходное положение» (► стр. 61).

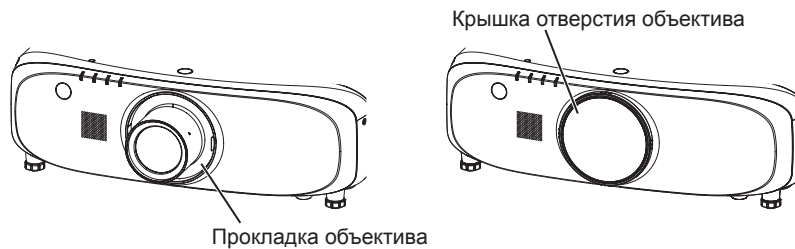

- При транспортировке проектора надежно удерживайте его снизу и избегайте сильных вибраций и ударов. Они могут привести к повреждению внутренних компонентов и стать причиной неисправностей.
- Не транспортируйте проектор с выдвинутыми регулируемыми ножками. Это может повредить регулируемые ножки.

Меры предосторожности при установке

■ Не устанавливайте проектор на улице.

Проектор предназначен для использования только в помещении.

■ Не устанавливайте проектор в следующих местах.

- Места, подверженные вибрации и ударам, например внутри автомобиля или другого транспортного средства. Это может привести к повреждению внутренних компонентов или стать причиной неисправности.
- Рядом с отверстием выхода воздуха кондиционера. В зависимости от условий эксплуатации в редких случаях из-за потока горячего воздуха из отверстия выхода воздуха, а также при нагревании или охлаждении воздуха на экране могут наблюдаться колебания изображения. Следите, чтобы выходящий из проектора или другого устройства воздух либо воздух из кондиционера не дул в направлении передней части проектора.
- В местах с резкими колебаниями температуры, например вблизи осветительного оборудования (осветительные приборы). Это может сократить срок эксплуатации лампы или привести к деформации корпуса из-за перегрева, что может стать причиной неисправностей.

Температура рабочей среды проектора должна составлять от 0 °C (32 °F) до 45 °C (113 °F) при использовании на высоте ниже 1 400 м (4 593') над уровнем моря и от 0 °C (32 °F) до 40 °C (104 °F) при использовании на больших высотах (от 1 400 м (4 593') до 2 700 м (8 858') над уровнем моря).

- Возле высоковольтных линий электропередач или электродвигателей. Они могут создавать помехи в работе проектора.

■ Обязательно проконсультируйтесь с техническим специалистом или со своим дилером при установке проектора на потолке.

Необходимо дополнительное оборудование - Кронштейн для крепления к потолку.

Модель: ET-PKE200H (для высоких потолков), ET-PKE200S (для низких потолков), ET-PKE200B (Кронштейн Для Крепления Проектора)

■ Обратитесь к квалифицированному специалисту или своему дилеру, чтобы установить электропроводку для подключения DIGITAL LINK.

Изображение и звук могут быть искажены, если из-за несоблюдения требований к установке не будут обеспечены требуемые характеристики пропускания кабеля.

■ Проектор может работать неправильно из-за сильного радиоизлучения телевизионной или радиостанции.

При наличии рядом с местом установки любого сооружения или оборудования, производящего сильные радиоволны, установите проектор в месте, расположенном на достаточном расстоянии от источника радиоволн. Можно также обернуть кабель LAN, подсоединенный к разъему <DIGITAL LINK/LAN>, в металлическую фольгу или поместить его в металлическую трубу, заземленную с обоих концов.

■ Проекционный объектив

Используйте только стандартный вариообъектив из комплекта поставки проектора (только PT-EZ770Z, PT-EW730Z, PT-EX800Z) или указанный Проекционный объектив (дополнительно). Стандартный вариообъектив, прилагаемый к моделям серии PT-EZ570, серии PT-EW630, серии PT-EW530, серии PT-EX600, серии PT-EX500, отличается от объектива данного проектора. Использование такого объектива может привести к неисправности или повреждению устройства. Не используйте его.

■ Настройка фокусировки

Свет, исходящий от источника света, термически воздействует на проекционный объектив, делая фокусировку нестабильной сразу после включения питания. Прежде чем настраивать фокусировку объектива, подождите не менее 30 минут, продолжая проецировать изображение.

■ Не устанавливайте проектор на высоте более 2 700 м (8 858') над уровнем моря.

Это может сократить срок эксплуатации компонентов и стать причиной неисправностей.

■ Не используйте проектор, наклоненный вправо или влево.

Использование проектора под вертикальным углом более 15° может сократить срок эксплуатации изделия или стать причиной неисправности.

■ Меры предосторожности при установке проектора

- При установке и использовании проектора способом, отличным от напольной установки с применением регулируемых ножек, зафиксируйте проектор с помощью четырех отверстий для винтов для крепления на потолке (как показано на рисунке).

(Диаметр винта: М6, глубина отверстия под резьбу в корпусе: 12 мм (15/32"), момент затяжки: $4 \pm 0,5 \text{ N}\cdot\text{m}$)

Предотвратите образование зазора между поверхностью установки и отверстиями для винтов для крепления на потолке на нижней панели проектора, например, вставив прокладки (металлические) между ними.

Отверстия для винтов для крепления на потолке (М6)

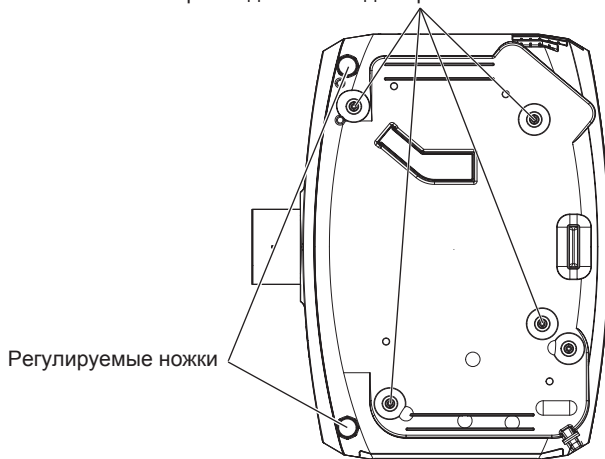

Местоположение отверстий для винтов для крепления на потолке и регулируемых ножек

- Используйте регулируемые ножки только при напольной установке и для регулировки угла. Их использование для других целей может повредить проектор.
- Не ставьте проекторы один поверх другого.
- Не используйте проектор, поддерживая его за верхнюю часть.
- Не используйте проектор с наклоном под углом, превышающим $\pm 15^\circ$ в горизонтальной плоскости.
- Не закрывайте вентиляционные отверстия (забора и выпуска воздуха) проектора.

- Не допускайте прямого попадания теплого или холодного воздуха из системы кондиционирования воздуха в вентиляционные отверстия (забора и выпуска воздуха) проектора.

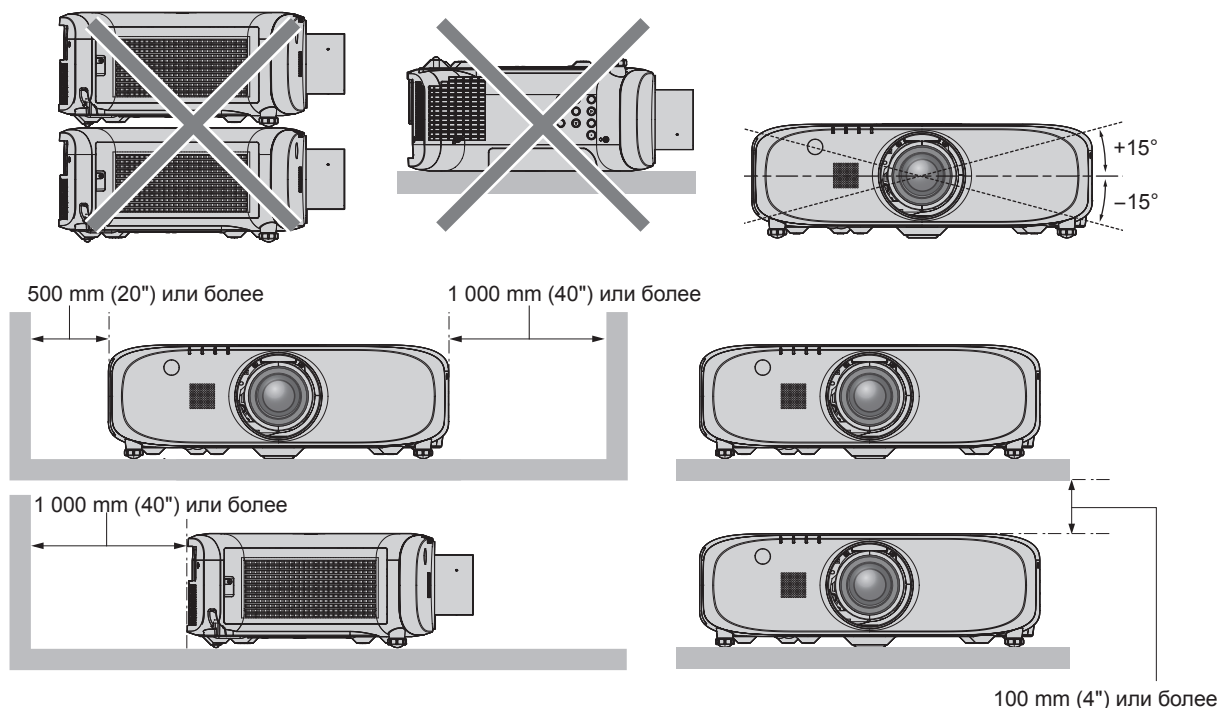

- Не устанавливайте проектор в замкнутом пространстве. Устанавливая проектор в замкнутом пространстве, систему кондиционирования воздуха или вентиляции устанавливайте отдельно. Теплый выходящий воздух может скапливаться при недостаточной вентиляции, вызывая срабатывание защитной цепи проектора.

Защита

При использовании данного продукта примите меры предосторожности для предотвращения следующих случаев.

- Утечка личной информации посредством использования данного продукта.
- Несанкционированное использование данного продукта третьей стороной в злоумышленных целях.
- Вмешательство в работу или прекращение работы данного продукта третьей стороной в злоумышленных целях.

Принимайте достаточные меры защиты. (→ стр. 118, 138)

- Придумайте пароль, который трудно будет угадать.
- Периодически меняйте свой пароль.
- Корпорация Panasonic Corporation или ее филиалы никогда не запросят ваш пароль напрямую. Не разглашайте свой пароль в случае получения подобных запросов.
- Сеть подключения должна быть защищена брандмауэром и т. д.
- Установите пароль для управления по WEB и ограничьте количество пользователей, которые могут войти в систему.

DIGITAL LINK

«DIGITAL LINK» – это технология, в которой для передачи сигналов Ethernet, видео-, аудио- и других сигналов последовательного контроля используется витая пара.

Проектор поддерживает дополнительный Цифровой Блок Сопряжения (модель: ET-YFB100G) и «передатчик ХТР» компании Extron Electronics. Информацию о сторонних передатчиках по витой паре, которые прошли проверку на совместимость с данным проектором, см. на веб-сайте Panasonic (<http://panasonic.net/avc/projector/>). Обратите внимание, что устройства от других производителей прошли проверку по пунктам, сформулированным корпорацией Panasonic Corporation. Поэтому были проверены не все операции. Если неисправности, связанные с функционированием или производительностью, появились вследствие работы устройств от других производителей, свяжитесь с соответствующими производителями.

Примечания относительно использования устройства

■ Получение хорошего качества изображения

- Для просмотра красивого высококонтрастного изображения подготовьте подходящую среду. Задерните шторы или закройте жалюзи и выключите весь свет рядом с экраном, чтобы наружный свет или освещение в помещении не попадали на экран.

■ Не прикасайтесь к поверхности устройства Проекционный объектив голыми руками.

Если поверхность устройства Проекционный объектив загрязнится отпечатками пальцев или чем-либо еще, то все загрязнения будут в увеличенном виде проецироваться на экран.

Когда проектор не используется, прикрепите крышку объектива из комплекта поставки проектора или дополнительный Проекционный объектив.

■ ЖК Панель

- ЖК Панель является высокоточным изделием. Обратите внимание, что в редких случаях пиксели высокой точности могут отсутствовать или постоянно светиться. Данное явление не указывает на неисправность. При проецировании неподвижных изображений в течение длительного времени на ЖК Панели может остаться остаточное изображение. Заметьте, что остаточное изображение может не исчезнуть.

■ Оптические детали

В условиях высокой температуры рабочей среды, а также при использовании в местах с большим количеством пыли, сигаретного дыма и т. д., интервал замены ЖК Панели, панели преломления и других оптических деталей может сократиться даже при использовании менее года. Для получения дополнительной информации обратитесь к дилеру.

■ Не двигайте работающий проектор и не подвергайте его воздействию вибраций или ударов.

Это может сократить срок эксплуатации встроенного двигателя.

■ Лампа

Источник света проектора – ртутная лампа высокого давления.

Ртутная лампа высокого давления имеет следующие характеристики.

- Яркость лампы будет уменьшаться в зависимости от продолжительности использования.
- Лампа может громко взорваться или срок ее эксплуатации может сократиться из-за удара, трещины или ухудшения характеристик вследствие продолжительного использования.
- Срок эксплуатации лампы значительно различается в зависимости от индивидуальных различий и условий использования. В частности, непрерывное использование более 12 часов и частое включение/выключение питания серьезно повредит лампу и сократит срок ее эксплуатации.
- В редких случаях лампы могут взорваться сразу после начала проецирования.
- Вероятность взрыва возрастает, когда лампа используется по истечении срока ее замены. Обязательно регулярно заменяйте ламповый блок.
(«Когда производить замену лампового блока» (➔ стр. 147), «Замена лампового блока» (➔ стр. 148))
- Если лампа взрывается, содержащийся в ней газ выходит в виде дыма.
- Рекомендуется иметь в резерве запасной Сменная лампа.

■ Подключение к компьютеру и внешним устройствам

- При подключении компьютера или внешнего устройства внимательно прочтите сведения в данном руководстве об использовании шнуров питания и экранированных кабелей.

Утилизация

Для утилизации данного изделия узнайте у местных властей или дилера правильные способы утилизации.

Лампа содержит ртуть. При утилизации использованных ламповых блоков свяжитесь с местными властями или дилером и узнайте правильные способы утилизации.

Аксессуары

Проверьте, чтобы проектор был укомплектован следующими аксессуарами. Числа в угловых скобках < > обозначают количество аксессуаров.

Беспроводной/проводной пульт дистанционного управления <1>
(N2QAYA000105)



Крышка отверстия объектива <1>
(только модели с дополнительным объективом)
(На момент приобретения прикреплена к проектору)
(6103619194)

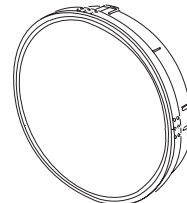

Шнур питания
(TXFSX01RXQZ)

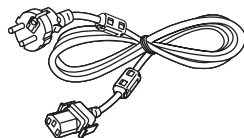

(TXFSX01RWDZ)

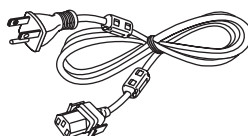

(TXFSX01RXRZ)

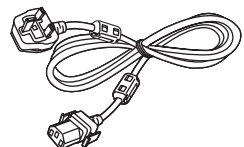

(TXFSX02UTRZ)

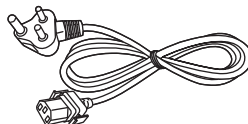

Крышка объектива <1>
(Только модели с объективом)
(6103626291)

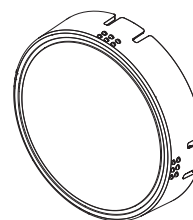

Компакт-диск <1>
(TXFQB02VLM8)

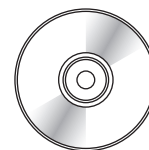

Батарея AAA/R03 или AAA/LR03 <2>
(Для пульта дистанционного управления)

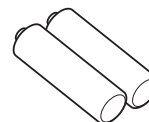

Внимание

- Распаковав проектор, утилизируйте наконечник шнура питания и упаковочный материал должным образом.
- Используйте шнур питания из комплекта поставки только с данным проектором.
- В случае недостачи аксессуаров обратитесь к дилеру.
- Мелкие детали храните в надлежащем порядке и следите за тем, чтобы они были недоступны для маленьких детей.

Примечание

- Тип и количество прилагаемых шнуров питания отличается в зависимости от страны приобретения изделия.
- Номера моделей аксессуаров могут быть изменены без уведомления.

Содержание прилагаемого компакт-диска

Содержание прилагаемого компакт-диска следующее.

Инструкция/список (PDF)	Инструкции по эксплуатации – функциональное руководство	
	Multi Projector Monitoring & Control Software Инструкции по эксплуатации	
	Logo Transfer Software Инструкции по эксплуатации	
	List of Compatible Projector Models	Это список проекторов, совместимых с программным обеспечением, которое содержится на компакт-диске, и ограничений для них.
Программное обеспечение	Multi Projector Monitoring & Control Software (Windows)	Данное программное обеспечение позволяет отслеживать и контролировать несколько проекторов, подключенных к локальной сети.
	Logo Transfer Software (Windows)	Данное программное обеспечение позволяет переносить на проектор оригинальные изображения, такие как логотипы компании, для отображения во время начала проецирования.

Дополнительные аксессуары

Дополнительные аксессуары (наименование изделия)	Модель	
	Проекционный объектив	Вариообъектив
Объектив с фиксированным фокусом		ET-ELW21
Кронштейн для крепления к потолку	ET-PKE200H (для высоких потолков), ET-PKE200S (для низких потолков), ET-PKE200B (Кронштейн Для Крепления Проектора)	
Сменная лампа	ET-LAE300	
Сменный блок фильтра	ET-RFE300	
Цифровой Блок Сопряжения	ET-YFB100G	

Примечание

- Номера моделей дополнительных аксессуаров могут быть изменены без уведомления.

Экран запуска

Когда проектор включается впервые после приобретения, а также при выполнении команды [ПОЛЬЗОВАТЕЛЬСКИЕ НАСТРОЙКИ] в меню [УСТАНОВКИ ПРОЕКТОРА] → [ИНИЦИАЛИЗ], после начала проецирования отображается экран настройки фокусировки, а затем экран исходных настроек. Установите их в соответствии с условиями.

В других случаях настройки можно изменить при помощи меню.

Настройка фокусировки

Отрегулируйте фокус для четкого отображения экрана меню.

Возможно, потребуется отрегулировать также увеличение и смещение.

Для получения подробной информации см. «Регулировка фокуса, масштаба и смещения» (→ стр. 60).

- 1) Отрегулируйте фокус с помощью кнопок ▲▼◀▶.

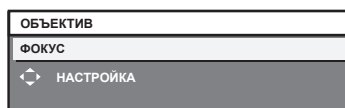

- 2) Для перехода к исходным настройкам нажмите кнопку <MENU>.

Исходные настройки (язык меню)

Выберите язык для отображения на экране.

После завершения исходных настроек можно изменить язык меню в меню [ЯЗЫК МЕНЮ (LANGUAGE)].

- 1) Нажмите ▲▼ для выбора языка меню.

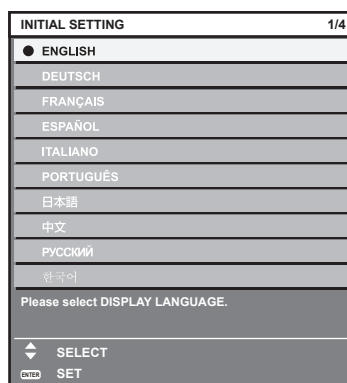

- 2) Для перехода к исходным настройкам нажмите кнопку <ENTER>.

Исходные настройки (настройка установки)

Настройка параметра [СПОСОБ ПРОЕЦИРОВАНИЯ] в зависимости от режима установки. Для получения дополнительной информации см. раздел «Режим установки» (➔ стр. 36).

После завершения исходных настроек параметры можно изменить в меню [УСТАНОВКИ ПРОЕКТОРА] → [СПОСОБ ПРОЕЦИРОВАНИЯ].

1) Нажмите ◀▶ для выбора значения настройки.

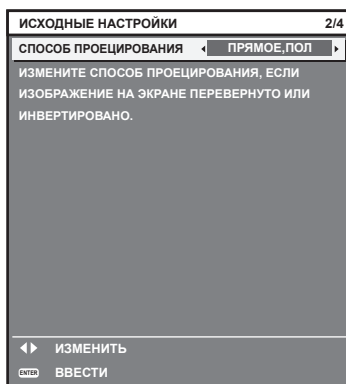

2) Для перехода к исходным настройкам нажмите кнопку <ENTER>.

Исходные настройки (режим ожидания)

Установка режима работы в режиме ожидания. Настройка [ЭКО], которая поддерживает низкий уровень потребляемой мощности в режиме ожидания, задана по умолчанию. Если в режиме ожидания используется функция подключения по сети, установите значение [НОРМАЛЬНЫЙ]. После завершения исходных настроек параметры можно изменить в меню [УСТАНОВКИ ПРОЕКТОРА] → [УПРАВЛЕНИЕ ЭНЕРГОСБЕРЕЖЕНИЕМ] → [РЕЖИМ ОЖИДАНИЯ].

1) Нажмите ◀▶ для выбора значения настройки.

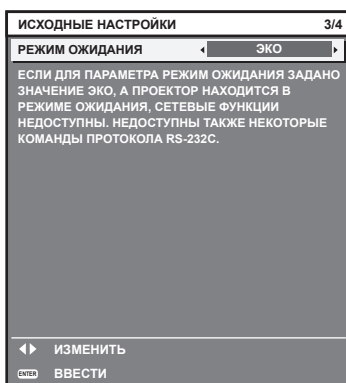

2) Для перехода к исходным настройкам нажмите кнопку <ENTER>.

Примечание

- Вышеуказанный экран исходных настроек отображается только при первом включении проектора после приобретения. При выполнении команды [ПОЛЬЗОВАТЕЛЬСКИЕ НАСТРОЙКИ] в меню [УСТАНОВКИ ПРОЕКТОРА] → [ИНИЦИАЛИЗ] перед выполнением отображается настройка параметра [РЕЖИМ ОЖИДАНИЯ].

Исходные настройки (настройка экрана)

Установите формат экрана (соотношение сторон) и положение отображаемого изображения. После завершения исходных настроек можно изменить настройки для каждого элемента в меню [НАСТРОЙКИ ЭКРАНА] → [НАСТРОЙКИ ПРОЕКЦИИ].

- 1) Нажмите ▲▼ для выбора элемента.
- 2) Нажмите ◀▶ для выбора значения параметра.

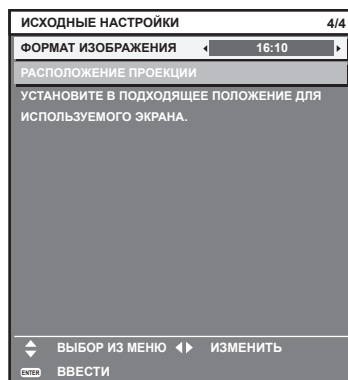

- 3) Нажмите кнопку <ENTER>.
 - Подтвердите значение параметра и завершите исходные настройки.

Примечание

- Если нажать кнопку <MENU> на экране исходных настроек, можно вернуться к предыдущему экрану.
- Чтобы продолжить работу после завершения исходных настроек, см. раздел «Выбор входного сигнала» (► стр. 60).
- По умолчанию для часового пояса проектора установлено значение +09:00 (стандартное время Японии и Кореи). В меню [УСТАНОВКИ ПРОЕКТОРА] → [ДАТА И ВРЕМЯ] → [ЧАСОВОЙ ПОЯС] измените значение параметра на часовой пояс региона, где используется проектор.

О проекторе

Пульт дистанционного управления

■ Передняя часть

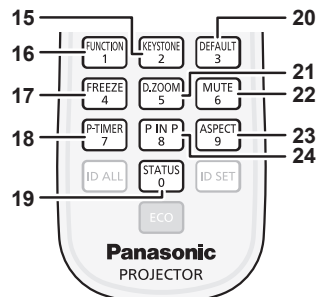
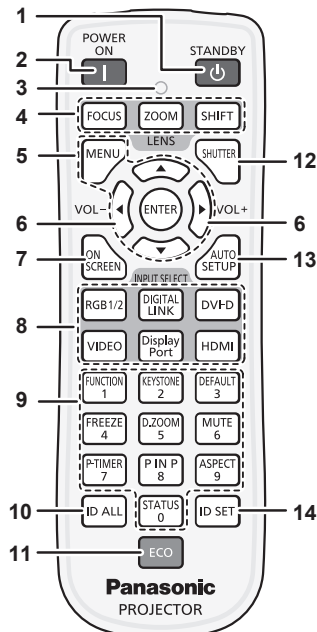

■ Верхняя часть

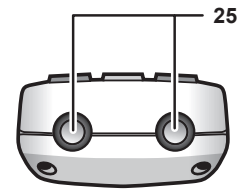

■ Нижняя часть

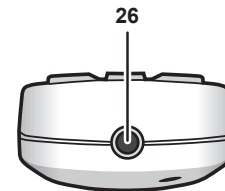

- 1 **Кнопка питания в режиме ожидания <⏻>**
Перевод проектора в выключенное состояние (режим ожидания), если переключатель проектора <MAIN POWER> установлен в положение <ON>, а также при работе проектора в режиме проецирования.
- 2 **Кнопка включения питания <|>**
Включает проектор, когда переключатель <MAIN POWER> на проекторе установлен в положение <ON>, когда питание выключено (режим ожидания).
- 3 **Индикатор пульта дистанционного управления**
Мигает при нажатии какой-либо кнопки на пульте дистанционного управления.
- 4 **Кнопки объектива (<FOCUS>, <ZOOM>, <SHIFT>)**
Регулировка устройства Проекционный объектив. (➔ стр. 60)
- 5 **Кнопка <MENU>/кнопка <ENTER>/кнопка ▲▼◀▶**
Используются для навигации по экрану меню. (➔ стр. 69)
- 6 **Кнопка <VOL->/кнопка <VOL+>**
Регулировка громкости встроенного динамика или выходного сигнала аудио. (➔ стр. 64)
- 7 **Кнопка <ON SCREEN>**
Включение/выключение функции экранного меню (отображение/скрытие). (➔ стр. 64)
- 8 **Кнопки выбора входа (<RGB1/2>, <DIGITAL LINK>, <DVI-D>, <VIDEO>, <DisplayPort>, <HDMI>)**
Выбор входного сигнала для проецирования. (➔ стр. 63)
- 9 **Цифровые (<0> - <9>) кнопки**
Используется, когда система использует несколько проекторов.
Используются для ввода номеров ID или паролей.
- 10 **Кнопка <ID ALL>**
Используется для одновременного управления всеми проекторами с одного пульта дистанционного управления при использовании нескольких проекторов. (➔ стр. 33)
- 11 **Кнопка <ECO>**
Отображение экрана настройки, связанного с управлением энергосбережением. (➔ стр. 67, 100)
- 12 **Кнопка <SHUTTER>**
Используется при временном выключении изображения и аудио. (➔ стр. 63)
- 13 **Кнопка <AUTO SETUP>**
Автоматическая регулировка положения отображаемого изображения во время проецирования изображения. Во время автоматической регулировки на экране отображается индикация [В ПРОЦЕССЕ]. (➔ стр. 65)
- 14 **Кнопка <ID SET>**
Установка номера ID пульта дистанционного управления при использовании системы с несколькими проекторами. (➔ стр. 33)
- 15 **Кнопка <KEYSTONE>**
Отображение меню [ТРАПЕЦИЯ]. (➔ стр. 66, 83)
- 16 **Кнопка <FUNCTION>**
Задает кнопке быстрого доступа часто используемую операцию. (➔ стр. 67)
- 17 **Кнопка <FREEZE>**
Используется при приостановке изображения и выключении аудио. (➔ стр. 64)
- 18 **Кнопка <P-TIMER>**
Управление функцией таймера презентации. (➔ стр. 65)
- 19 **Кнопка <STATUS>**
Отображение состояния проектора. (➔ стр. 67, 108)
- 20 **Кнопка <DEFAULT>**
Служит для возврата содержимого подменю к заводским настройкам. (➔ стр. 70)
- 21 **Кнопка <D.ZOOM>**
Отображение меню [ЦИФРОВОЙ ТРАНСФОРМАТОР]. (➔ стр. 66, 98)
- 22 **Кнопка <MUTE>**
Используется при временном выключении аудио. (➔ стр. 64)
- 23 **Кнопка <ASPECT>**
Переключение соотношения сторон изображения. (➔ стр. 66)
- 24 **Кнопка <P IN P>**
Переключение настройки [КАРТ В КАРТ]. (➔ стр. 67)

25 Передатчик сигнала пульта дистанционного управления

26 Разъем для кабеля пульта дистанционного управления

Этот разъем предназначен для подключения проектора с помощью кабеля при использовании проводного пульта дистанционного управления. (→ стр. 34)

Внимание

- Не роняйте пульт дистанционного управления.
- Не допускайте попадания жидкостей или влаги.
- Не пытайтесь изменять конструкцию пульта дистанционного управления или разбирать его.

Примечание

- Если пульт дистанционного управления направлен непосредственно на приемник сигнала пульта дистанционного управления проектора, используйте пульт дистанционного управления на расстоянии не более 30 м (98'5") от приемника сигнала пульта дистанционного управления. Управлять устройством с помощью пульта дистанционного управления можно под углом ±30° по вертикали и по горизонтали, но эффективность приема сигнала при этом может быть снижена.
- Если между пультом дистанционного управления и приемником сигнала пульта дистанционного управления находятся посторонние предметы, пульт дистанционного управления может работать неправильно.
- Сигнал будет отражаться от экрана. Однако радиус действия может быть ограничен из-за потерь при отражении света, зависящих от материала, из которого изготовлен экран.
- Если на приемник сигнала пульта дистанционного управления попадает сильный свет, например прямой флуоресцентный свет, пульт дистанционного управления может работать неправильно. Используйте его подальше от источника света.
- Индикатор питания <ON (G)/STANDBY (R)> будет мигать, если проектор получает сигнал с пульта дистанционного управления.

Корпус проектора

■ Передняя часть

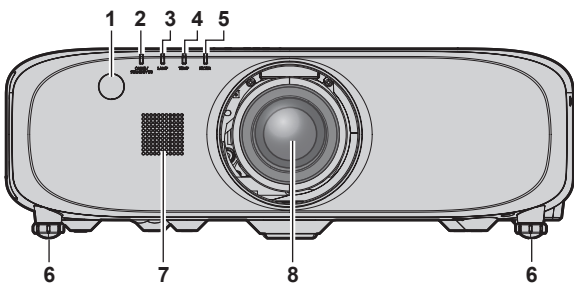

■ Боковая часть

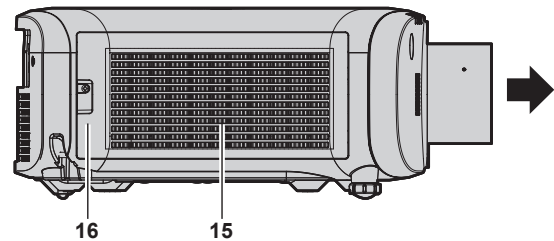

■ Задняя часть

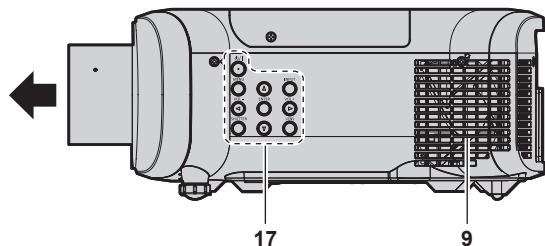
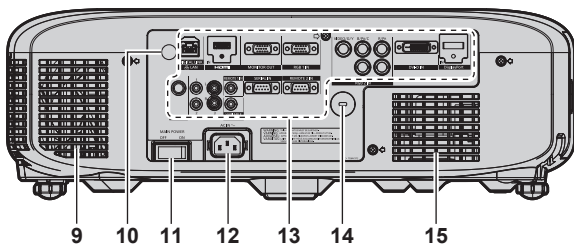

← : Направление проецирования

ПРЕДУПРЕЖДЕНИЕ

Не закрывайте отверстие выхода воздуха руками или какими-либо предметами.

- Не подставляйте руки и лицо.
- Не вставляйте пальцы.
- Держите подальше предметы, чувствительные к воздействию температуры.

Горячий воздух, поступающий из отверстия выхода воздуха, может стать причиной получения ожогов, травм или деформаций.

- 2 Индикатор питания <ON (G)/STANDBY (R)> Отображение состояния питания.
- 3 Индикатор лампы <LAMP> Позволяет отобразить состояние лампы.
- 4 Индикатор температуры <TEMP> Отображение состояния внутренней температуры.
- 5 Индикатор фильтра <FILTER> Отображение состояния блока воздушного фильтра.
- 6 Регулируемые ножки Регулировка угла проецирования.
- 7 Динамик
- 8 Проекционный объектив (Только модели с объективом)
- 9 Отверстие выхода воздуха

- 1 Приемник сигнала пульта дистанционного управления (спереди)

- 10 Приемник сигнала пульта дистанционного управления (сзади)
- 11 Переключатель <MAIN POWER>
Выключение/включение основного питания.
- 12 Разъем <AC IN>
Подключите прилагаемый шнур питания.
- 13 Разъемы для подключения (➔ стр. 32)

- 14 Гнездо безопасности
Это гнездо безопасности совместимо с пристяжными тросами безопасности Kensington.
- 15 Воздухозаборное отверстие
- 16 Крышка воздушного фильтра
Блок воздушного фильтра находится внутри.
- 17 Панель управления (➔ стр. 31)

■ Нижняя часть

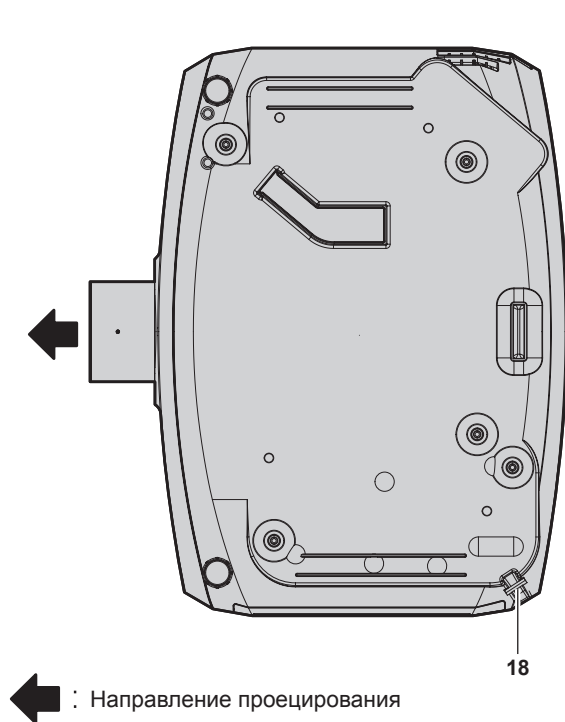

■ Верхняя часть

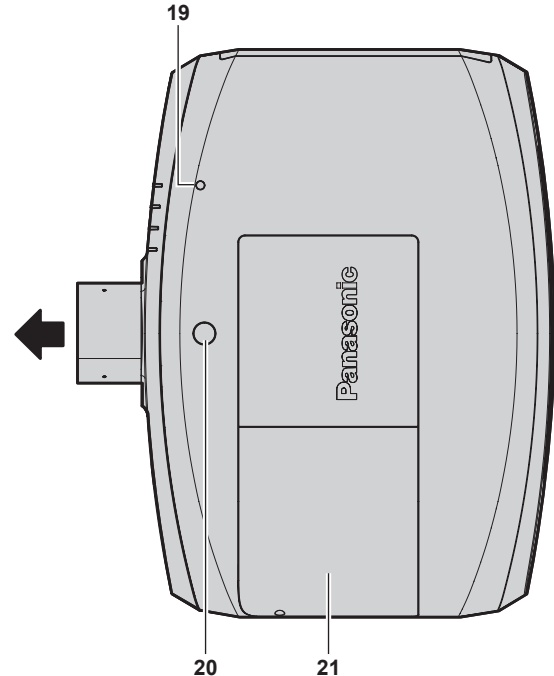

- 18 Отверстие под крюк защиты от кражи
Прикрепление троса для защиты от кражи и т. п.
- 19 Датчик яркости (➔ стр. 78)

- 20 Кнопка отсоединения объектива
- 21 Крышка лампы
Ламповый блок находится внутри.

Внимание

- Не закрывайте вентиляционные отверстия (забора и выпуска воздуха) проектора.

■ Панель управления

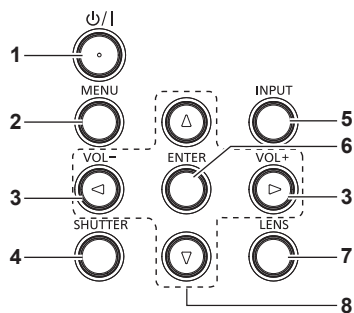

- 1 Кнопка питания в режиме ожидания <phi/|>
Перевод проектора в выключенное состояние (режим ожидания), если переключатель проектора <MAIN POWER> установлен в положение <ON>, а также при работе проектора в режиме проецирования. Также используется для запуска проецирования при выключенном питании (режим ожидания).

- 2 Кнопка <MENU>
Отображает или скрывает главное меню. (➔ стр. 69)
Возвращается к предыдущему меню, когда отображается подменю.
Если удерживать нажатой кнопку <MENU> на панели управления в течение как минимум трех секунд, когда выключено (скрыто) экранное меню, то экранное меню включится.
- 3 Кнопка <VOL->/кнопка <VOL+>
Регулировка громкости выходного сигнала аудио. (➔ стр. 64)
- 4 Кнопка <SHUTTER>
Используется при временном выключении изображения и аудио. (➔ стр. 63)

- 5 Кнопка <INPUT>**
Выбор входного сигнала для проецирования. (➔ стр. 63)
- 6 Кнопка <ENTER>**
Определяет и запускает элемент на экране меню.
- 7 Кнопка <LENS>**
Регулирует фокус, увеличение и перемещение (положение) объектива.

- 8 ▲▼◀▶ кнопки**
Используется для выбора элементов на экране меню, изменения настроек и настройки уровней. Также служат для ввода пароля в разделе [ЗАЩИТА] или ввода символов.

■ Разъемы для подключения

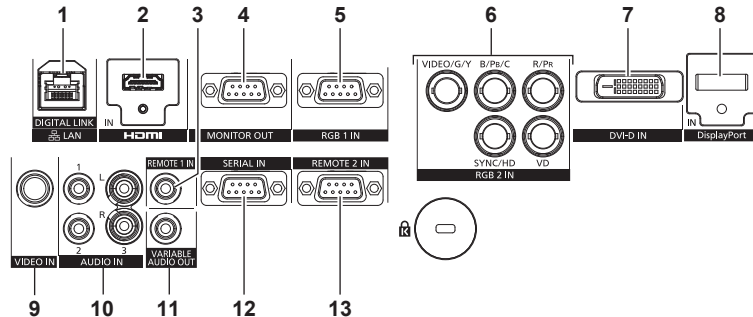

- 1 Разъем <DIGITAL LINK/LAN>**
Это разъем LAN для подключения к сети. Он также используется для подключения устройства, передающего видео- и аудиосигналы, через разъем LAN.
- 2 Разъем <HDMI IN>**
Это разъем для ввода сигналов HDMI.
- 3 Разъем <REMOTE 1 IN>**
Этот разъем предназначен для подключения к пульту дистанционного управления с помощью кабеля при управлении проектором с использованием проводного пульта дистанционного управления.
- 4 Разъем <MONITOR OUT>**
Этот разъем предназначен для вывода аналоговых сигналов RGB и сигналов $YCbCr/YPrPb$, которые поступают на разъем <RGB 1 IN> или <RGB 2 IN>, на внешнее устройство. Соответствующие сигналы выводятся, если для входа установлено значение RGB1 или RGB2.
- 5 Разъем <RGB 1 IN>**
Этот разъем предназначен для ввода сигналов RGB или сигналов $YCbCr/YPrPb$.
- 6 Разъем <RGB 2 IN> (<R/Pr>, <VIDEO/G/Y>, <B/Pb/C>, <SYNC/HD>, <Vd>)**
Этот разъем предназначен для ввода сигналов RGB или сигналов $YCbCr/YPrPb$, сигналов Y/C, а также видеосигналов.
- 7 Разъем <DVI-D IN>**
Это разъем для ввода сигналов DVI-D.
- 8 Разъем <DisplayPort IN>**
Этот разъем предназначен для ввода сигналов DisplayPort.
- 9 Разъем <VIDEO IN>**
Это разъем для ввода видеосигналов.
- 10 Разъем <AUDIO IN 1>/разъем <AUDIO IN 2>/разъем <AUDIO IN 3>**
Этот разъем предназначен для ввода аудио. Левый <L> и правый входы <R> предусмотрены для разъема <AUDIO IN 3>.
- 11 Разъем <VARIABLE AUDIO OUT>**
Этот разъем предназначен для вывода входного аудиосигнала на проектор.
- 12 Разъем <SERIAL IN>**
Это разъем, совместимый с RS-232C, для внешнего управления проектором с помощью подключенного компьютера.
- 13 Разъем <REMOTE 2 IN>**
Этот разъем предназначен для дистанционного управления проектором с помощью внешней цепи управления.

Внимание

- Если кабель LAN подключен напрямую к проектору, то сетевое подключение должно быть выполнено внутри помещения.

Использование пульта дистанционного управления

Установка и извлечение батарей



Рис. 1



Рис. 2

- 1) Откройте крышку. (Рис. 1)
- 2) Вставьте батареи и закройте крышку (сначала вставляйте сторону **+**). (Рис. 2)
 - Для извлечения батарей выполните данную процедуру в обратном порядке.

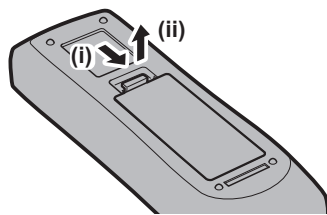
Установка номера ID пульта дистанционного управления

При использовании системы с несколькими проекторами можно управлять всеми проекторами одновременно или каждым проектором по отдельности с помощью одного пульта дистанционного управления, если каждому проектору присвоен собственный номер ID. После установки номера ID проектора установите тот же номер ID на пульте дистанционного управления.

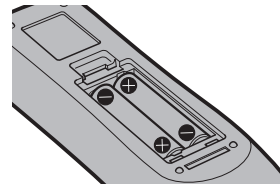
Заводской номер ID проектора: [BCE]. При использовании одного проектора нажмите кнопку <ID ALL> на пульте дистанционного управления. Кроме того, проектором можно управлять с помощью нажатия кнопки <ID ALL> на пульте дистанционного управления, даже если ID проектора неизвестен.

Способ установки

- 1) Нажмите кнопку <ID SET> на пульте дистанционного управления.
- 2) В течение пяти секунд введите двухзначный номер ID, установленный на проекторе, с помощью цифровых кнопок (<0> - <9>).
 - Можно управлять проекторами независимо от настроек номера ID проектора, если нажать кнопку <ID ALL>.

Внимание

- Поскольку установку номера ID на пульте дистанционного управления можно выполнить и без проектора, не нажимайте кнопку <ID SET> на пульте дистанционного управления без необходимости. Если после нажатия кнопки <ID SET> в течение пяти секунд не будут нажаты никакие цифровые кнопки (<0> - <9>), то номер ID вернется к своему исходному значению, использовавшемуся до того, как была нажата кнопка <ID SET>.
- Номер ID, установленный на пульте дистанционного управления, будет сохранен до тех пор, пока он не будет переустановлен. Однако он будет удален, если батареи пульта дистанционного управления будут разряжены. При замене батарей установите тот же номер ID еще раз.

Примечание

- Установите номер ID проектора из меню [УСТАНОВКИ ПРОЕКТОРА] → [ID ПРОЕКТОРА].

Подключение пульта дистанционного управления к проектору с помощью кабеля

При управлении проектором с помощью проводного пульта дистанционного управления подключите разъем <REMOTE 1 IN> на проекторе к разъему для кабеля пульта дистанционного управления на пульте дистанционного управления с помощью доступного в продаже кабеля со стерео мини-джеком М-3.

Пульт дистанционного управления эффективен даже в местах, где препятствие находится на световом пути или где устройства чувствительны к внешнему освещению.

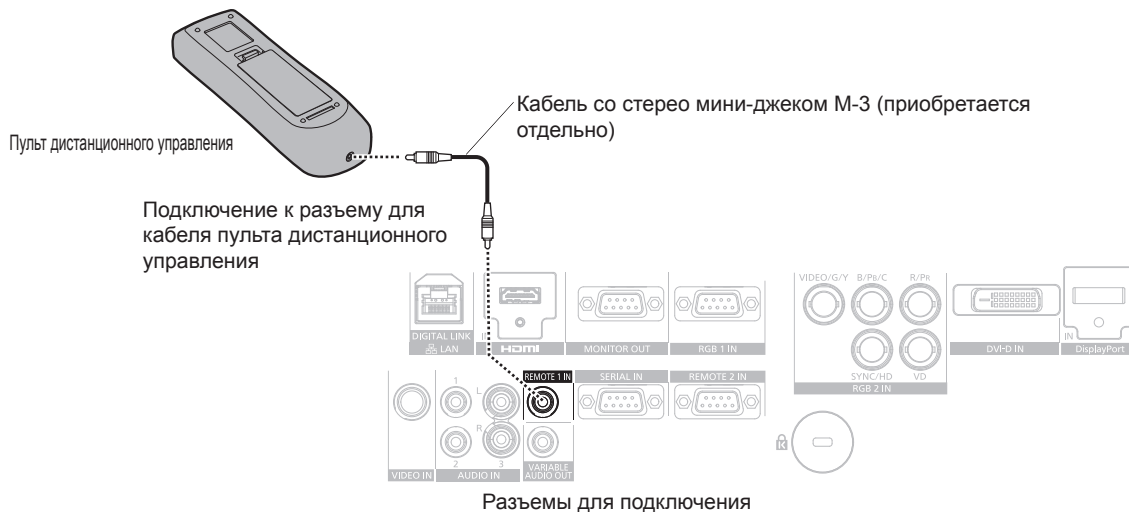

Внимание

- Используйте двухжильный экранированный кабель длиной не более 15 м (49'3"). Пульт дистанционного управления может не работать, если длина кабеля превышает 15 м (49'3") или кабель имеет несоответствующее экранирование.

Глава 2 Приступая к работе

В этой главе описываются действия, которые необходимо выполнить перед началом использования проектора, такие как установка и подключение.

Установка

Режим установки

Проектор можно установить четырьмя способами. Выполните настройку в меню [УСТАНОВКИ ПРОЕКТОРА] → [СПОСОБ ПРОЕЦИРОВАНИЯ] (→ стр. 99) в зависимости от способа установки.

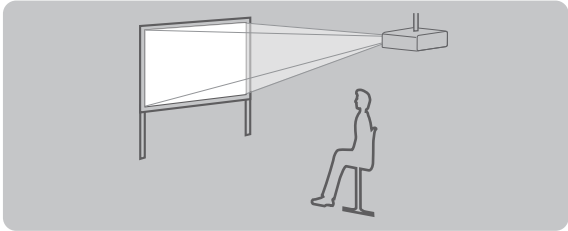
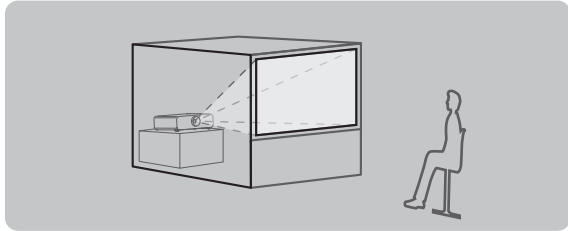
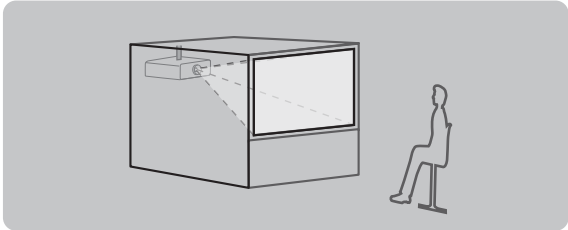
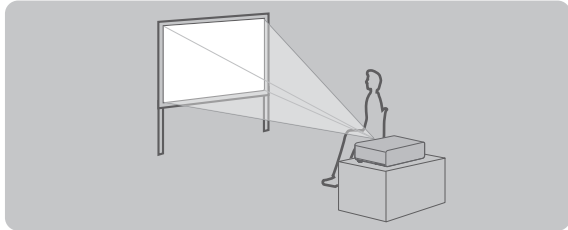
Потолочная установка и проецирование вперед 		Установка на столе/полу и проецирование сзади (Использование полупрозрачного экрана) 	
Элемент меню	Способ	Элемент меню	Способ
[СПОСОБ ПРОЕЦИРОВАНИЯ]	[ПРЯМОЕ,ПОТОЛОК]	[СПОСОБ ПРОЕЦИРОВАНИЯ]	[ОБРАТНОЕ,ПОЛ]
Потолочная установка и проецирование сзади (Использование полупрозрачного экрана) 		Установка на столе/полу и проецирование вперед 	
Элемент меню	Способ	Элемент меню	Способ
[СПОСОБ ПРОЕЦИРОВАНИЯ]	[ОБРАТНОЕ,ПОТОЛОК]	[СПОСОБ ПРОЕЦИРОВАНИЯ]	[ПРЯМОЕ,ПОЛ]

Детали для потолочной установки (дополнительно)

Можно установить проектор на потолке, используя дополнительный Кронштейн для крепления к потолку (модель: ET-PKE200H (для высоких потолков), ET-PKE200S (для низких потолков) и ET-PKE200B (Кронштейн Для Крепления Проектора)).

- Используйте только Кронштейн для крепления к потолку, предназначенный для этого проектора.
- Для получения информации по установке проектора с кронштейном см. Инструкции по эксплуатации, с которыми поставляется Кронштейн для крепления к потолку.

Внимание

- Для обеспечения нормальной работы и безопасности проектора устанавливать Кронштейн для крепления к потолку должен дилер или квалифицированный технический специалист.

Размер проецируемого изображения и проекционное расстояние

Для установки проектора см. сведения о размере проецируемого изображения и расстоянии проецирования. Размер и расположение изображения можно отрегулировать в соответствии с размером и расположением экрана.

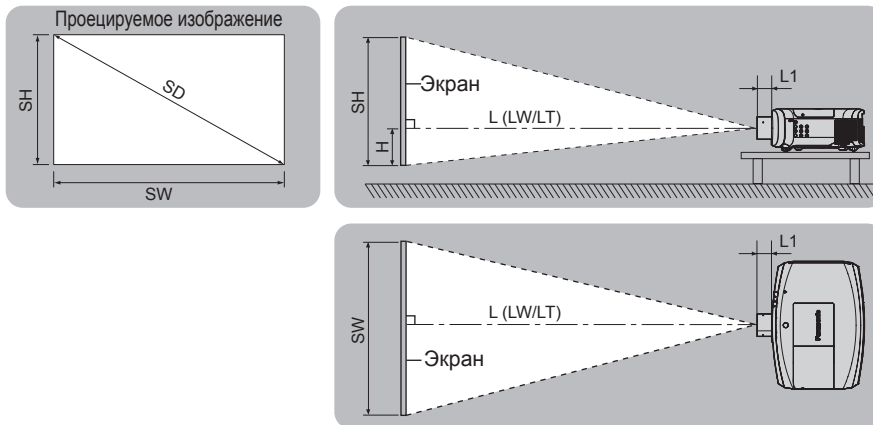

Примечание

- Эта иллюстрация приводится на основе допущения, что размер и положение проецируемого изображения были приведены в соответствии с полным размером экрана.

(Единица измерения: м)

$L (LW/LT)^{*1}$	Расстояние проецирования
L1	Расстояние, на которое выступает объектив
SH	Высота изображения
SW	Ширина изображения
H	Расстояние от центра объектива до нижнего края проецируемого изображения
SD	Размер проецируемого изображения

- *1 LW: минимальное расстояние проецирования при использовании вариообъектива
 LT: максимальное расстояние проецирования при использовании вариообъектива

(Единица измерения: м)

Модель устройства Проекционный объектив	Размер L1 (приблизительное значение)
Стандартный вариообъектив	0,059
ET-ELW21	0,050
ET-ELW20	0,080
ET-ELT20	0,081
ET-ELT21	0,080

Внимание

- Перед установкой прочтите раздел «Меры предосторожности при использовании» (➔ стр. 20).

Расстояние проецирования с устройства Проекционный объектив

В списке расстояний проецирования может присутствовать ошибка $\pm 5\%$.

Кроме того, при использовании параметра [ТРАПЕЦИЯ] расстояние корректируется до размера, меньше чем указанный размер экрана.

Для PT-EZ770Z

■ Когда аспектное отношение экрана – 16:10

(Единица измерения: м)

Тип объектива			Стандартный вариообъектив	Дополнительный объектив								Положение высоты (H) ²	
				Объектив с фиксированным фокусом	Короткофокусный вариообъектив	Длиннофокусный вариообъектив	Ультрадлиннофокусный вариообъектив	Мин. (LW)	Макс. (LT)	Мин. (LW)	Макс. (LT)		
Модель устройства Проекционный объектив			—	ET-ELW21	ET-ELW20	ET-ELT20	ET-ELT21	Стандартный вариообъектив/ET-ELW20/ET-ELT20/ET-ELT21		ET-ELW21 (Фикс.)			
Проекционное отношение ^{*1}			1,7-2,8:1	0,8:1	1,3-1,7:1	2,8-4,6:1	4,6-7,2:1						
Размер проецируемого изображения			Расстояние проецирования (L)										
Диагональ (SD)	Высота (SH)	Ширина (SW)	Мин. (LW)	Макс. (LT)	Фикс.	Мин. (LW)	Макс. (LT)	Мин. (LW)	Макс. (LT)	Мин. (LW)	Макс. (LT)		
1,02 (40")	0,538	0,862	1,36	2,35	0,63	1,02	1,41	2,29	3,81	3,72	6,03	-0,05 - 0,59	0,27
1,27 (50")	0,673	1,077	1,71	2,95	0,80	1,29	1,77	2,89	4,79	4,70	7,59	-0,07 - 0,74	0,34
1,52 (60")	0,808	1,292	2,06	3,55	0,97	1,55	2,14	3,49	5,77	5,68	9,15	-0,08 - 0,89	0,40
1,78 (70")	0,942	1,506	2,42	4,15	1,14	1,82	2,50	4,09	6,75	6,66	10,71	-0,09 - 1,04	0,47
2,03 (80")	1,077	1,723	2,77	4,76	1,32	2,09	2,87	4,69	7,73	7,64	12,27	-0,11 - 1,18	0,54
2,29 (90")	1,212	1,939	3,12	5,36	1,49	2,36	3,23	5,30	8,71	8,63	13,83	-0,12 - 1,33	0,61
2,54 (100")	1,346	2,154	3,48	5,96	1,66	2,63	3,60	5,90	9,69	9,61	15,39	-0,13 - 1,48	0,67
3,05 (120")	1,615	2,585	4,18	7,16	2,00	3,16	4,32	7,10	11,65	11,57	18,51	-0,16 - 1,78	0,81
3,81 (150")	2,019	3,231	5,24	8,96	2,52	3,96	5,42	8,90	14,59	14,52	23,19	-0,20 - 2,22	1,01
5,08 (200")	2,692	4,308	7,01	11,96	3,38	5,31	7,25	11,91	19,49	19,43	30,99	-0,27 - 2,96	1,35
6,35 (250")	3,365	5,385	8,77	14,96	4,24	6,65	9,07	14,91	24,39	24,34	38,79	-0,34 - 3,70	1,68
7,62 (300")	4,039	6,462	10,54	17,97	5,10	7,99	10,9	17,92	29,29	29,25	46,59	-0,40 - 4,44	2,02
8,89 (350")	4,712	7,539	12,30	20,97	5,95	9,33	12,73	20,92	34,19	34,16	54,39	-0,47 - 5,18	2,36
10,16 (400")	5,385	8,616	14,07	23,97	6,81	10,67	14,55	23,93	39,09	39,07	62,19	-0,54 - 5,92	2,69

*1 Проекционное отношение соответствует значению при проецировании изображения размером 2,03 м (80").

*2 Когда установлен объектив с фиксированным фокусом (модель: ET-ELW21), смещение объектива невозможно. Положение высоты (H) приобретает значение SH/2.

■ Когда аспектное отношение экрана – 16:9

(Единица измерения: m)

Тип объектива			Стандартный вариообъектив	Дополнительный объектив								Положение высоты (H) ²			
				Объектив с фиксированным фокусом	Короткофокусный вариообъектив	Длиннофокусный вариообъектив	Ультрадлиннофокусный вариообъектив	Мин. (LW)	Макс. (LT)	Мин. (LW)	Макс. (LT)			Мин. (LW)	Макс. (LT)
Модель устройства Проекционный объектив			—	ET-ELW21	ET-ELW20	ET-ELT20	ET-ELT21						Стандартный вариообъектив/ET-ELW20/ET-ELT20/ET-ELT21	ET-ELW21 (Фикс.)	
Проекционное отношение*1			1,7-2,8:1	0,8:1	1,3-1,7:1	2,8-4,6:1	4,6-7,2:1								
Размер проецируемого изображения			Расстояние проецирования (L)												
Диагональ (SD)	Высота (SH)	Ширина (SW)	Мин. (LW)	Макс. (LT)	Фикс.	Мин. (LW)	Макс. (LT)	Мин. (LW)	Макс. (LT)	Мин. (LW)	Макс. (LT)	Мин. (LW)	Макс. (LT)		
1,02 (40")	0,498	0,886	1,40	2,42	0,65	1,05	1,45	2,36	3,92	3,83	6,20	-0,05	0,55	0,25	
1,27 (50")	0,623	1,107	1,76	3,04	0,83	1,32	1,82	2,97	4,92	4,83	7,81	-0,06	0,68	0,31	
1,52 (60")	0,747	1,328	2,12	3,65	1,00	1,60	2,20	3,59	5,93	5,84	9,41	-0,07	0,82	0,37	
1,78 (70")	0,872	1,550	2,49	4,27	1,18	1,87	2,57	4,21	6,94	6,85	11,01	-0,09	0,96	0,44	
2,03 (80")	0,996	1,771	2,85	4,89	1,35	2,15	2,95	4,83	7,95	7,86	12,62	-0,10	1,10	0,50	
2,29 (90")	1,121	1,992	3,21	5,51	1,53	2,43	3,32	5,45	8,95	8,87	14,22	-0,11	1,23	0,56	
2,54 (100")	1,245	2,214	3,57	6,12	1,71	2,70	3,70	6,06	9,96	9,88	15,82	-0,12	1,37	0,62	
3,05 (120")	1,494	2,657	4,30	7,36	2,06	3,25	4,45	7,30	11,97	11,90	19,03	-0,15	1,64	0,75	
3,81 (150")	1,868	3,321	5,39	9,21	2,59	4,08	5,58	9,15	15,00	14,93	23,84	-0,19	2,05	0,93	
5,08 (200")	2,491	4,428	7,20	12,29	3,47	5,46	7,45	12,24	20,03	19,98	31,86	-0,25	2,74	1,25	
6,35 (250")	3,113	5,535	9,02	15,38	4,36	6,83	9,33	15,33	25,07	25,02	39,87	-0,31	3,42	1,56	
7,62 (300")	3,736	6,641	10,83	18,47	5,24	8,21	11,20	18,42	30,10	30,07	47,89	-0,37	4,11	1,87	
8,89 (350")	4,358	7,748	12,65	21,55	6,12	9,59	13,08	21,51	35,14	35,12	55,91	-0,44	4,79	2,18	
10,16 (400")	4,981	8,855	14,46	24,64	7,00	10,97	14,96	24,60	40,18	40,17	63,92	-0,50	5,48	2,49	

*1 Проекционное отношение соответствует значению при проецировании изображения размером 2,03 m (80").

*2 Когда установлен объектив с фиксированным фокусом (модель: ET-ELW21), смещение объектива невозможно. Положение высоты (H) приобретает значение SH/2.

■ Когда аспектное отношение экрана – 4:3

(Единица измерения: m)

Тип объектива			Стандартный вариообъектив	Дополнительный объектив								Положение высоты (H) ²			
				Объектив с фиксированным фокусом	Короткофокусный вариообъектив	Длиннофокусный вариообъектив	Ультрадлиннофокусный вариообъектив	Мин. (LW)	Макс. (LT)	Мин. (LW)	Макс. (LT)			Мин. (LW)	Макс. (LT)
Модель устройства Проекционный объектив			—	ET-ELW21	ET-ELW20	ET-ELT20	ET-ELT21						Стандартный вариообъектив/ET-ELW20/ET-ELT20/ET-ELT21	ET-ELW21 (Фикс.)	
Проекционное отношение*1			1,9-3,3:1	0,9:1	1,5-2,0:1	3,3-5,4:1	5,4-8,6:1								
Размер проецируемого изображения			Расстояние проецирования (L)												
Диагональ (SD)	Высота (SH)	Ширина (SW)	Мин. (LW)	Макс. (LT)	Фикс.	Мин. (LW)	Макс. (LT)	Мин. (LW)	Макс. (LT)	Мин. (LW)	Макс. (LT)	Мин. (LW)	Макс. (LT)		
1,02 (40")	0,610	0,813	1,54	2,67	0,72	1,16	1,60	2,61	4,33	4,24	6,85	-0,06	0,67	0,30	
1,27 (50")	0,762	1,016	1,94	3,35	0,91	1,46	2,01	3,29	5,43	5,35	8,62	-0,08	0,84	0,38	
1,52 (60")	0,914	1,219	2,34	4,03	1,11	1,77	2,43	3,97	6,54	6,46	10,39	-0,09	1,01	0,46	
1,78 (70")	1,067	1,422	2,74	4,71	1,30	2,07	2,84	4,65	7,65	7,57	12,15	-0,11	1,17	0,53	
2,03 (80")	1,219	1,626	3,14	5,39	1,50	2,37	3,25	5,33	8,76	8,68	13,92	-0,12	1,34	0,61	
2,29 (90")	1,372	1,829	3,54	6,07	1,69	2,68	3,67	6,01	9,87	9,79	15,68	-0,14	1,51	0,69	
2,54 (100")	1,524	2,032	3,94	6,75	1,89	2,98	4,08	6,69	10,98	10,91	17,45	-0,15	1,68	0,76	
3,05 (120")	1,829	2,438	4,74	8,11	2,28	3,59	4,91	8,05	13,20	13,13	20,98	-0,18	2,01	0,91	
3,81 (150")	2,286	3,048	5,94	10,15	2,86	4,50	6,15	10,09	16,53	16,47	26,28	-0,23	2,51	1,14	
5,08 (200")	3,048	4,064	7,94	13,55	3,83	6,02	8,21	13,49	22,08	22,03	35,11	-0,30	3,35	1,52	
6,35 (250")	3,810	5,080	9,94	16,95	4,81	7,53	10,28	16,90	27,62	27,58	43,94	-0,38	4,19	1,91	
7,62 (300")	4,572	6,096	11,94	20,34	5,78	9,05	12,35	20,30	33,17	33,14	52,77	-0,46	5,03	2,29	
8,89 (350")	5,334	7,112	13,93	23,74	6,75	10,57	14,41	23,70	38,72	38,70	61,60	-0,53	5,87	2,67	
10,16 (400")	6,096	8,128	15,93	27,14	7,72	12,09	16,48	27,10	44,27	44,26	70,43	-0,61	6,71	3,05	

*1 Проекционное отношение соответствует значению при проецировании изображения размером 2,03 m (80").

*2 Когда установлен объектив с фиксированным фокусом (модель: ET-ELW21), смещение объектива невозможно. Положение высоты (H) приобретает значение SH/2.

Для PT-EW730Z

■ Когда аспектное отношение экрана – 16:10

(Единица измерения: m)

Тип объектива			Стандартный вариообъектив		Дополнительный объектив								Положение высоты (H) ²		
					Объектив с фиксированным фокусом	Короткофокусный вариообъектив	Длиннофокусный вариообъектив	Ультрадлиннофокусный вариообъектив	Расстояние проецирования (L)		Расстояние проецирования (L)				Расстояние проецирования (L)
Модель устройства Проекционный объектив			—		ET-ELW21	ET-ELW20	ET-ELT20	ET-ELT21					Стандартный вариообъектив/ET-ELW20/ET-ELT20/ET-ELT21	ET-ELW21 (Фикс.)	
Проекционное отношение ^{*1}			1,7-2,8:1		0,8:1	1,3-1,7:1	2,8-4,6:1	4,6-7,2:1							
Размер проецируемого изображения					Расстояние проецирования (L)										
Диагональ (SD)	Высота (SH)	Ширина (SW)	Мин. (LW)	Макс. (LT)	Фикс.	Мин. (LW)	Макс. (LT)	Мин. (LW)	Макс. (LT)	Мин. (LW)	Макс. (LT)	Мин. (LW)	Макс. (LT)		
1,02 (40")	0,538	0,862	1,38	2,38	0,64	1,03	1,42	2,32	3,85	3,76	6,10	-0,05	0,59	0,27	
1,27 (50")	0,673	1,077	1,74	2,99	0,81	1,30	1,79	2,93	4,85	4,76	7,68	-0,07	0,74	0,34	
1,52 (60")	0,808	1,292	2,09	3,60	0,99	1,57	2,16	3,54	5,84	5,75	9,26	-0,08	0,89	0,40	
1,78 (70")	0,942	1,506	2,45	4,21	1,16	1,85	2,53	4,15	6,83	6,75	10,84	-0,09	1,04	0,47	
2,03 (80")	1,077	1,723	2,81	4,82	1,33	2,12	2,90	4,75	7,82	7,74	12,42	-0,11	1,18	0,54	
2,29 (90")	1,212	1,939	3,16	5,42	1,51	2,39	3,27	5,36	8,81	8,73	14,00	-0,12	1,33	0,61	
2,54 (100")	1,346	2,154	3,52	6,03	1,68	2,66	3,64	5,97	9,80	9,73	15,58	-0,13	1,48	0,67	
3,05 (120")	1,615	2,585	4,24	7,25	2,03	3,21	4,38	7,19	11,79	11,72	18,73	-0,16	1,78	0,81	
3,81 (150")	2,019	3,231	5,31	9,07	2,55	4,02	5,48	9,01	14,76	14,70	23,47	-0,20	2,22	1,01	
5,08 (200")	2,692	4,308	7,09	12,11	3,42	5,38	7,33	12,05	19,72	19,67	31,36	-0,27	2,96	1,35	
6,35 (250")	3,365	5,385	8,88	15,16	4,29	6,74	9,17	15,10	24,68	24,64	39,26	-0,34	3,70	1,68	
7,62 (300")	4,039	6,462	10,67	18,20	5,16	8,10	11,02	18,14	29,64	29,61	47,15	-0,40	4,44	2,02	
8,89 (350")	4,712	7,539	12,45	21,24	6,03	9,46	12,86	21,18	34,59	34,58	55,04	-0,47	5,18	2,36	
10,16 (400")	5,385	8,616	14,24	24,28	6,89	10,82	14,71	24,22	39,55	39,55	62,94	-0,54	5,92	2,69	

*1 Проекционное отношение соответствует значению при проецировании изображения размером 2,03 m (80").

*2 Когда установлен объектив с фиксированным фокусом (модель: ET-ELW21), смещение объектива невозможно. Положение высоты (H) приобретает значение SH/2.

■ Когда аспектное отношение экрана – 16:9

(Единица измерения: m)

Тип объектива			Стандартный вариообъектив	Дополнительный объектив								Положение высоты (H) ²			
				Объектив с фиксированным фокусом	Короткофокусный вариообъектив	Длиннофокусный вариообъектив	Ультрадлиннофокусный вариообъектив	Мин. (LW)	Макс. (LT)	Мин. (LW)	Макс. (LT)			Мин. (LW)	Макс. (LT)
Модель устройства Проекционный объектив			—	ET-ELW21	ET-ELW20	ET-ELT20	ET-ELT21						Стандартный вариообъектив/ET-ELW20/ET-ELT20/ET-ELT21	ET-ELW21 (Фикс.)	
Проекционное отношение ^{*1}			1,7-2,8:1	0,8:1	1,3-1,7:1	2,8-4,6:1	4,6-7,2:1								
Размер проецируемого изображения			Расстояние проецирования (L)												
Диагональ (SD)	Высота (SH)	Ширина (SW)	Мин. (LW)	Макс. (LT)	Фикс.	Мин. (LW)	Макс. (LT)	Мин. (LW)	Макс. (LT)	Мин. (LW)	Макс. (LT)	Мин. (LW)	Макс. (LT)		
1,02 (40")	0,498	0,886	1,42	2,45	0,66	1,06	1,46	2,39	3,96	3,87	6,28	-0,05	0,55	0,25	
1,27 (50")	0,623	1,107	1,79	3,08	0,84	1,34	1,84	3,01	4,98	4,90	7,90	-0,06	0,68	0,31	
1,52 (60")	0,747	1,328	2,15	3,70	1,01	1,62	2,22	3,64	6,00	5,92	9,52	-0,07	0,82	0,37	
1,78 (70")	0,872	1,550	2,52	4,33	1,19	1,90	2,60	4,26	7,02	6,94	11,15	-0,09	0,96	0,44	
2,03 (80")	0,996	1,771	2,89	4,95	1,37	2,18	2,98	4,89	8,04	7,96	12,77	-0,10	1,10	0,50	
2,29 (90")	1,121	1,992	3,25	5,58	1,55	2,46	3,36	5,51	9,06	8,98	14,39	-0,11	1,23	0,56	
2,54 (100")	1,245	2,214	3,62	6,20	1,73	2,74	3,74	6,14	10,08	10,00	16,01	-0,12	1,37	0,62	
3,05 (120")	1,494	2,657	4,35	7,45	2,09	3,30	4,50	7,39	12,12	12,05	19,26	-0,15	1,64	0,75	
3,81 (150")	1,868	3,321	5,46	9,33	2,62	4,14	5,64	9,27	15,18	15,11	24,13	-0,19	2,05	0,93	
5,08 (200")	2,491	4,428	7,29	12,45	3,52	5,53	7,53	12,39	20,27	20,22	32,24	-0,25	2,74	1,25	
6,35 (250")	3,113	5,535	9,13	15,58	4,41	6,93	9,43	15,52	25,37	25,33	40,35	-0,31	3,42	1,56	
7,62 (300")	3,736	6,641	10,96	18,70	5,30	8,33	11,33	18,64	30,46	30,44	48,47	-0,37	4,11	1,87	
8,89 (350")	4,358	7,748	12,80	21,83	6,19	9,72	13,22	21,77	35,56	35,55	56,58	-0,44	4,79	2,18	
10,16 (400")	4,981	8,855	14,63	24,95	7,09	11,12	15,12	24,90	40,66	40,66	64,69	-0,50	5,48	2,49	

*1 Проекционное отношение соответствует значению при проецировании изображения размером 2,03 m (80").

*2 Когда установлен объектив с фиксированным фокусом (модель: ET-ELW21), смещение объектива невозможно. Положение высоты (H) приобретает значение SH/2.

■ Когда аспектное отношение экрана – 4:3

(Единица измерения: m)

Тип объектива			Стандартный вариообъектив	Дополнительный объектив								Положение высоты (H) ²			
				Объектив с фиксированным фокусом	Короткофокусный вариообъектив	Длиннофокусный вариообъектив	Ультрадлиннофокусный вариообъектив	Мин. (LW)	Макс. (LT)	Мин. (LW)	Макс. (LT)			Мин. (LW)	Макс. (LT)
Модель устройства Проекционный объектив			—	ET-ELW21	ET-ELW20	ET-ELT20	ET-ELT21						Стандартный вариообъектив/ET-ELW20/ET-ELT20/ET-ELT21	ET-ELW21 (Фикс.)	
Проекционное отношение ^{*1}			2,0-3,4:1	0,9:1	1,5-2,0:1	3,3-5,5:1	5,4-8,7:1								
Размер проецируемого изображения			Расстояние проецирования (L)												
Диагональ (SD)	Высота (SH)	Ширина (SW)	Мин. (LW)	Макс. (LT)	Фикс.	Мин. (LW)	Макс. (LT)	Мин. (LW)	Макс. (LT)	Мин. (LW)	Макс. (LT)	Мин. (LW)	Макс. (LT)		
1,02 (40")	0,610	0,813	1,57	2,70	0,73	1,18	1,62	2,64	4,38	4,29	6,94	0,06	0,67	0,30	
1,27 (50")	0,762	1,016	1,97	3,39	0,93	1,48	2,04	3,33	5,50	5,41	8,73	0,08	0,84	0,38	
1,52 (60")	0,914	1,219	2,38	4,08	1,12	1,79	2,45	4,02	6,62	6,54	10,51	0,09	1,01	0,46	
1,78 (70")	1,067	1,422	2,78	4,77	1,32	2,10	2,87	4,71	7,75	7,67	12,30	0,11	1,17	0,53	
2,03 (80")	1,219	1,626	3,18	5,46	1,52	2,41	3,29	5,40	8,87	8,79	14,09	0,12	1,34	0,61	
2,29 (90")	1,372	1,829	3,59	6,15	1,71	2,71	3,71	6,08	9,99	9,92	15,87	0,14	1,51	0,69	
2,54 (100")	1,524	2,032	3,99	6,84	1,91	3,02	4,12	6,77	11,11	11,04	17,66	0,15	1,68	0,76	
3,05 (120")	1,829	2,438	4,80	8,21	2,30	3,64	4,96	8,15	13,36	13,29	21,24	0,18	2,01	0,91	
3,81 (150")	2,286	3,048	6,01	10,28	2,89	4,56	6,21	10,22	16,73	16,67	26,60	0,23	2,51	1,14	
5,08 (200")	3,048	4,064	8,04	13,72	3,88	6,10	8,30	13,66	22,34	22,30	35,53	0,30	3,35	1,52	
6,35 (250")	3,810	5,080	10,06	17,16	4,86	7,64	10,39	17,10	27,95	27,92	44,47	0,38	4,19	1,91	
7,62 (300")	4,572	6,096	12,08	20,61	5,85	9,18	12,48	20,55	33,57	33,55	53,40	0,46	5,03	2,29	
8,89 (350")	5,334	7,112	14,10	24,05	6,83	10,72	14,57	23,99	39,18	39,18	62,34	0,53	5,87	2,67	
10,16 (400")	6,096	8,128	16,12	27,49	7,81	12,25	16,66	27,43	44,79	44,80	71,28	0,61	6,71	3,05	

*1 Проекционное отношение соответствует значению при проецировании изображения размером 2,03 m (80").

*2 Когда установлен объектив с фиксированным фокусом (модель: ET-ELW21), смещение объектива невозможно. Положение высоты (H) приобретает значение SH/2.

Для PT-EX800Z

■ Когда аспектное отношение экрана – 4:3

(Единица измерения: m)

Тип объектива			Стандартный вариообъектив		Дополнительный объектив								Положение высоты (H) ²		
					Объектив с фиксированным фокусом	Короткофокусный вариообъектив	Длиннофокусный вариообъектив	Ультрадлиннофокусный вариообъектив	Расстояние проецирования (L)		Расстояние проецирования (L)				Расстояние проецирования (L)
Модель устройства Проекционный объектив			—		ET-ELW21	ET-ELW20	ET-ELT20	ET-ELT21					Стандартный вариообъектив/ET-ELW20/ET-ELT20/ET-ELT21	ET-ELW21 (Фикс.)	
Проекционное отношение ^{*1}			1,7-2,8:1		0,8:1	1,3-1,7:1	2,8-4,6:1	4,6-7,2:1							
Размер проецируемого изображения					Расстояние проецирования (L)										
Диагональ (SD)	Высота (SH)	Ширина (SW)	Мин. (LW)	Макс. (LT)	Фикс.	Мин. (LW)	Макс. (LT)	Мин. (LW)	Макс. (LT)	Мин. (LW)	Макс. (LT)	Мин. (LW)	Макс. (LT)		
1,02 (40")	0,610	0,813	1,30	2,26	0,60	0,97	1,35	2,19	3,65	3,56	5,78	0,00	0,61	0,30	
1,27 (50")	0,762	1,016	1,64	2,83	0,77	1,23	1,70	2,77	4,59	4,50	7,27	0,00	0,76	0,38	
1,52 (60")	0,914	1,219	1,98	3,41	0,93	1,49	2,05	3,34	5,53	5,44	8,77	0,00	0,91	0,46	
1,78 (70")	1,067	1,422	2,32	3,98	1,10	1,74	2,40	3,92	6,47	6,38	10,27	0,00	1,07	0,53	
2,03 (80")	1,219	1,626	2,66	4,56	1,26	2,00	2,75	4,50	7,41	7,32	11,77	0,00	1,22	0,61	
2,29 (90")	1,372	1,829	3,00	5,14	1,43	2,26	3,10	5,07	8,35	8,27	13,26	0,00	1,37	0,69	
2,54 (100")	1,524	2,032	3,33	5,71	1,59	2,51	3,45	5,65	9,29	9,21	14,76	0,00	1,52	0,76	
3,05 (120")	1,829	2,438	4,01	6,86	1,92	3,03	4,15	6,80	11,17	11,09	17,75	0,00	1,83	0,91	
3,81 (150")	2,286	3,048	5,03	8,59	2,42	3,80	5,20	8,53	14,00	13,92	22,24	0,00	2,29	1,14	
5,08 (200")	3,048	4,064	6,72	11,47	3,24	5,08	6,95	11,41	18,70	18,63	29,73	0,00	3,05	1,52	
6,35 (250")	3,810	5,080	8,42	14,35	4,07	6,37	8,70	14,30	23,40	23,34	37,21	0,00	3,81	1,91	
7,62 (300")	4,572	6,096	10,11	17,23	4,89	7,65	10,45	17,18	28,11	28,05	44,70	0,00	4,57	2,29	
8,89 (350")	5,334	7,112	11,81	20,11	5,72	8,94	12,20	20,06	32,81	32,76	52,18	0,00	5,33	2,67	
10,16 (400")	6,096	8,128	13,50	22,99	6,54	10,22	13,95	22,94	37,51	37,47	59,67	0,00	6,10	3,05	

*1 Проекционное отношение соответствует значению при проецировании изображения размером 2,03 m (80").

*2 Когда установлен объектив с фиксированным фокусом (модель: ET-ELW21), смещение объектива невозможно. Положение высоты (H) приобретает значение SH/2.

■ Когда аспектное отношение экрана – 16:9

(Единица измерения: м)

Тип объектива			Стандартный вариообъектив	Дополнительный объектив								Положение высоты (H) ²		
				Объектив с фиксированным фокусом	Короткофокусный вариообъектив	Длиннофокусный вариообъектив	Ультрадлиннофокусный вариообъектив	Расстояние проецирования (L)		Расстояние проецирования (L)				
Модель устройства Проекционный объектив			—	ET-ELW21	ET-ELW20	ET-ELT20	ET-ELT21					Стандартный вариообъектив/ET-ELW20/ET-ELT20/ET-ELT21	ET-ELW21 (Фикс.)	
Проекционное отношение ^{*1}			1,7-2,8:1	0,8:1	1,3-1,7:1	2,8-4,6:1	4,6-7,2:1	Мин. (LW)		Макс. (LT)				
Размер проецируемого изображения			Мин. (LW)		Макс. (LT)		Мин. (LW)		Макс. (LT)		Мин. (LW)		Макс. (LT)	
Диагональ (SD)	Высота (SH)	Ширина (SW)	Мин. (LW)	Макс. (LT)	Фикс.	Мин. (LW)	Макс. (LT)	Мин. (LW)	Макс. (LT)	Мин. (LW)	Макс. (LT)	Мин. (LW)	Макс. (LT)	
1,02 (40")	0,498	0,886	1,42	2,46	0,66	1,06	1,47	2,40	3,99	3,89	6,31	-0,08 - 0,58	0,25	
1,27 (50")	0,623	1,107	1,79	3,09	0,84	1,40	1,85	3,03	5,01	4,92	7,94	-0,10 - 0,73	0,31	
1,52 (60")	0,747	1,328	2,16	3,72	1,02	1,68	2,23	3,65	6,04	5,95	9,57	-0,12 - 0,87	0,37	
1,78 (70")	0,872	1,550	2,53	4,34	1,20	1,96	2,62	4,28	7,06	6,97	11,21	-0,15 - 1,02	0,44	
2,03 (80")	0,996	1,771	2,90	4,97	1,38	2,24	3,00	4,91	8,09	8,00	12,84	-0,17 - 1,16	0,50	
2,29 (90")	1,121	1,992	3,27	5,60	1,56	2,52	3,38	5,54	9,11	9,02	14,47	-0,19 - 1,31	0,56	
2,54 (100")	1,245	2,214	3,64	6,23	1,74	2,80	3,76	6,17	10,13	10,05	16,10	-0,21 - 1,45	0,62	
3,05 (120")	1,494	2,657	4,38	7,48	2,10	3,36	4,52	7,42	12,18	12,1	19,36	-0,25 - 1,74	0,75	
3,81 (150")	1,868	3,321	5,48	9,37	2,64	4,20	5,67	9,31	15,26	15,18	24,25	-0,31 - 2,18	0,93	
5,08 (200")	2,491	4,428	7,33	12,5	3,54	5,60	7,57	12,45	20,38	20,32	32,41	-0,41 - 2,91	1,25	
6,35 (250")	3,113	5,535	9,18	15,64	4,44	7,00	9,48	15,59	25,51	25,45	40,56	-0,52 - 3,63	1,56	
7,62 (300")	3,736	6,641	11,02	18,78	5,33	8,40	11,39	18,73	30,63	30,58	48,72	-0,62 - 4,36	1,87	
8,89 (350")	4,358	7,748	12,87	21,92	6,23	9,80	13,29	21,87	35,75	35,71	56,87	-0,73 - 5,08	2,18	
10,16 (400")	4,981	8,855	14,72	25,05	7,13	11,20	15,20	25,01	40,88	40,84	65,03	-0,83 - 5,81	2,49	

*1 Проекционное отношение соответствует значению при проецировании изображения размером 2,03 м (80").

*2 Когда установлен объектив с фиксированным фокусом (модель: ET-ELW21), смещение объектива невозможно. Положение высоты (H) приобретает значение SH/2.

Формула для расчета расстояния проецирования для устройства Проекционный объектив

Чтобы использовать размер экрана, не указанный в данном руководстве, выясните размер экрана SD (m) и используйте соответствующую формулу для расчета расстояния проецирования.

Единица измерения всех формул – м. (Значения, полученные в результате вычисления по следующим формулам, содержат небольшую ошибку.)

Для PT-EZ770Z

Тип объектива	Модель устройства Проекционный объектив	Соотношение сторон	Формула расчета расстояния проецирования (L)	
			Мин. (LW)	Макс. (LT)
Стандартный вариообъектив	—	16:10	Мин. (LW)	$L = 1,3900 \times SD - 0,0549$
			Макс. (LT)	$L = 2,3640 \times SD - 0,0482$
		16:9	Мин. (LW)	$L = 1,4286 \times SD - 0,0549$
			Макс. (LT)	$L = 2,4297 \times SD - 0,0482$
		4:3	Мин. (LW)	$L = 1,5736 \times SD - 0,0549$
			Макс. (LT)	$L = 2,6763 \times SD - 0,0482$
Объектив с фиксированным фокусом	ET-ELW21	16:10	—	$L = 0,6763 \times SD - 0,0577$
		16:9	—	$L = 0,6951 \times SD - 0,0577$
		4:3	—	$L = 0,7656 \times SD - 0,0577$
Короткофокусный вариообъектив	ET-ELW20	16:10	Мин. (LW)	$L = 1,0557 \times SD - 0,0555$
			Макс. (LT)	$L = 1,4374 \times SD - 0,0534$
		16:9	Мин. (LW)	$L = 1,0851 \times SD - 0,0555$
			Макс. (LT)	$L = 1,4774 \times SD - 0,0534$
		4:3	Мин. (LW)	$L = 1,1952 \times SD - 0,0555$
			Макс. (LT)	$L = 1,6273 \times SD - 0,0534$
Длиннофокусный вариообъектив	ET-ELT20	16:10	Мин. (LW)	$L = 2,3662 \times SD - 0,1140$
			Макс. (LT)	$L = 3,8583 \times SD - 0,1129$
		16:9	Мин. (LW)	$L = 2,4320 \times SD - 0,1140$
			Макс. (LT)	$L = 3,9656 \times SD - 0,1129$
		4:3	Мин. (LW)	$L = 2,6788 \times SD - 0,1140$
			Макс. (LT)	$L = 4,3680 \times SD - 0,1129$
Ультрадлиннофокусный вариообъектив	ET-ELT21	16:10	Мин. (LW)	$L = 3,8667 \times SD - 0,2123$
			Макс. (LT)	$L = 6,1416 \times SD - 0,2108$
		16:9	Мин. (LW)	$L = 3,9742 \times SD - 0,2123$
			Макс. (LT)	$L = 6,3123 \times SD - 0,2108$
		4:3	Мин. (LW)	$L = 4,3775 \times SD - 0,2123$
			Макс. (LT)	$L = 6,9529 \times SD - 0,2108$

Для PT-EW730Z

Тип объектива	Модель устройства Проекционный объектив	Соотношение сторон	Формула расчета расстояния проецирования (L)	
			Мин. (LW)	Макс. (LT)
Стандартный вариообъектив	—	16:10	Мин. (LW)	$L = 1,4062 \times SD - 0,0504$
			Макс. (LT)	$L = 2,3944 \times SD - 0,0497$
		16:9	Мин. (LW)	$L = 1,4452 \times SD - 0,0504$
			Макс. (LT)	$L = 2,4609 \times SD - 0,0497$
		4:3	Мин. (LW)	$L = 1,5919 \times SD - 0,0504$
			Макс. (LT)	$L = 2,7106 \times SD - 0,0497$
Объектив с фиксированным фокусом	ET-ELW21	16:10	—	$L = 0,6842 \times SD - 0,0572$
		16:9	—	$L = 0,7032 \times SD - 0,0572$
		4:3	—	$L = 0,7746 \times SD - 0,0572$

Глава 2 Приступая к работе — Установка

Тип объектива	Модель устройства Проекционный объектив	Соотношение сторон	Формула расчета расстояния проецирования (L)	
			Мин. (LW)	Макс. (LT)
Короткофокусный вариообъектив	ET-ELW20	16:10	Мин. (LW)	$L = 1,0702 \times SD - 0,0554$
			Макс. (LT)	$L = 1,4530 \times SD - 0,0534$
		16:9	Мин. (LW)	$L = 1,1000 \times SD - 0,0554$
			Макс. (LT)	$L = 1,4934 \times SD - 0,0534$
		4:3	Мин. (LW)	$L = 1,2116 \times SD - 0,0554$
			Макс. (LT)	$L = 1,6449 \times SD - 0,0534$
Длиннофокусный вариообъектив	ET-ELT20	16:10	Мин. (LW)	$L = 2,3952 \times SD - 0,1139$
			Макс. (LT)	$L = 3,9041 \times SD - 0,1128$
		16:9	Мин. (LW)	$L = 2,4617 \times SD - 0,1139$
			Макс. (LT)	$L = 4,0126 \times SD - 0,1128$
		4:3	Мин. (LW)	$L = 2,7115 \times SD - 0,1139$
			Макс. (LT)	$L = 4,4197 \times SD - 0,1128$
Ультрадлиннофокусный вариообъектив	ET-ELT21	16:10	Мин. (LW)	$L = 3,9138 \times SD - 0,2127$
			Макс. (LT)	$L = 6,2152 \times SD - 0,2107$
		16:9	Мин. (LW)	$L = 4,0226 \times SD - 0,2127$
			Макс. (LT)	$L = 6,3880 \times SD - 0,2107$
		4:3	Мин. (LW)	$L = 4,4307 \times SD - 0,2127$
			Макс. (LT)	$L = 7,0361 \times SD - 0,2107$

Для PT-EX800Z

Тип объектива	Модель устройства Проекционный объектив	Соотношение сторон	Формула расчета расстояния проецирования (L)	
			Мин. (LW)	Макс. (LT)
Стандартный вариообъектив	—	4:3	Мин. (LW)	$L = 1,3346 \times SD - 0,0553$
			Макс. (LT)	$L = 2,2677 \times SD - 0,0480$
		16:9	Мин. (LW)	$L = 1,4541 \times SD - 0,0553$
			Макс. (LT)	$L = 2,4707 \times SD - 0,0480$
Объектив с фиксированным фокусом	ET-ELW21	4:3	—	$L = 0,6496 \times SD - 0,0585$
		16:9	—	$L = 0,7078 \times SD - 0,0585$
Короткофокусный вариообъектив	ET-ELW20	4:3	Мин. (LW)	$L = 1,0118 \times SD - 0,0558$
			Макс. (LT)	$L = 1,3780 \times SD - 0,0540$
		16:9	Мин. (LW)	$L = 1,1024 \times SD - 0,0558$
			Макс. (LT)	$L = 1,5013 \times SD - 0,0540$
Длиннофокусный вариообъектив	ET-ELT20	4:3	Мин. (LW)	$L = 2,2693 \times SD - 0,1142$
			Макс. (LT)	$L = 3,7031 \times SD - 0,1129$
		16:9	Мин. (LW)	$L = 2,4724 \times SD - 0,1142$
			Макс. (LT)	$L = 4,0346 \times SD - 0,1129$
Ультрадлиннофокусный вариообъектив	ET-ELT21	4:3	Мин. (LW)	$L = 3,7091 \times SD - 0,2132$
			Макс. (LT)	$L = 5,8937 \times SD - 0,2109$
		16:9	Мин. (LW)	$L = 4,0339 \times SD - 0,2132$
			Макс. (LT)	$L = 6,4212 \times SD - 0,2109$

Регулировка регулируемых ножек

Установите проектор на плоскую поверхность так, чтобы передняя часть проектора находилась параллельно поверхности экрана и проецируемое изображение было прямоугольным.

Если экран наклонен вниз, проецируемое изображение можно настроить, придав ему прямоугольную форму посредством регулировки передних регулируемых ножек. Регулируемые ножки также можно использовать для регулировки проектора до уровня, когда он наклонен в горизонтальное положение.

Выдвиньте регулируемые ножки, вращая их в направлении, которое показано на рисунке, или уберите их, вращая в обратном направлении.

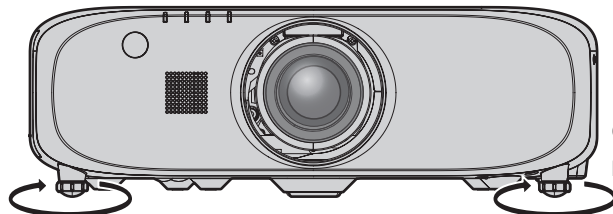

Степень регулировки

Передние регулируемые ножки: прибл. 25 мм (31/32")

Внимание

- Когда лампа горит, нагретый воздух выбрасывается из отверстия выхода воздуха. Не дотрагивайтесь до отверстия выхода воздуха во время регулировки регулируемых ножек. (→ стр. 30)

Снятие/прикрепление устройства Проекционный объектив

Процедуры снятия и прикрепления устройства Проекционный объектив одинаковы для стандартного вариообъектива и дополнительного объектива.

Перед заменой или снятием устройства Проекционный объектив установите его в исходное положение. (➔ стр. 61)

Внимание

- Устанавливайте Проекционный объектив после выключения питания проектора.
- Не прикасайтесь к электрическим контактам устройства Проекционный объектив. Пыль или грязь могут ухудшить контакт.
- Не прикасайтесь к поверхности устройства Проекционный объектив голыми руками.
- Перед прикреплением устройства Проекционный объектив снимите крышку отверстия объектива (только модели с объективами) и крышку объектива, прикрепленную к устройству Проекционный объектив.

Снятие устройства Проекционный объектив

Отсоедините Проекционный объектив, выполнив следующие действия.

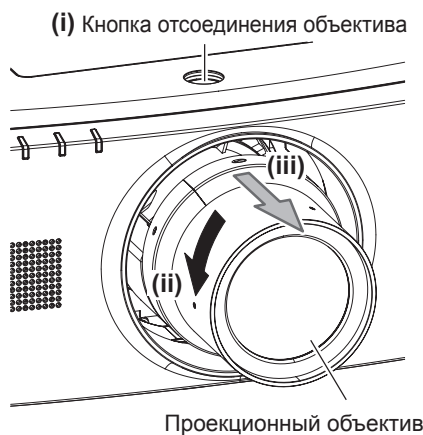

- 1) Удерживая нажатой кнопку отсоединения объектива, поверните Проекционный объектив против часовой стрелки до конца и отсоедините Проекционный объектив.

Внимание

- Храните снятый Проекционный объектив в местах, не подверженных вибрациям и ударам.

Прикрепление устройства Проекционный объектив

Прикрепите Проекционный объектив, выполнив следующие действия.

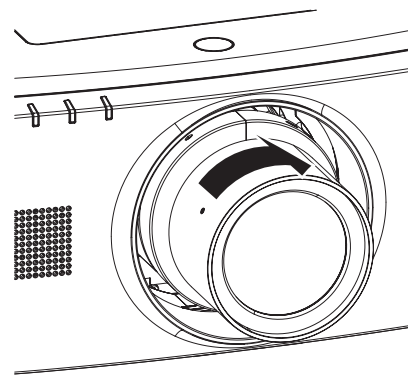
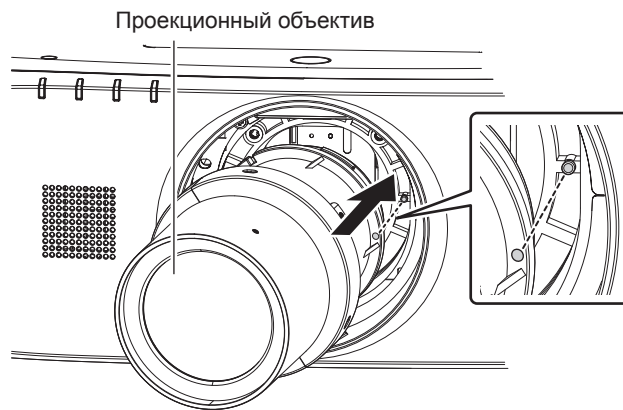

- 1) Совместите красную метку на устройстве Проекционный объектив с красной меткой на проекторе и вставьте Проекционный объектив до упора. (Рис. 1)
- 2) Поверните по часовой стрелке до конца. (Рис. 2)

Внимание

- Поверните Проекционный объектив против часовой стрелки, чтобы удостовериться в том, что он не выходит.

Подключение

Перед подключением

- Перед подключением внимательно прочтите инструкции по эксплуатации внешнего устройства, которое будете подключать.
- Перед подключением кабелей выключите питание всех устройств.
- Примите к сведению следующие советы перед подключением кабелей. Их несоблюдение может привести к неисправности.
 - При подключении кабеля к устройству, подключенному к проектору, или к самому проектору дотроньтесь до ближайшего металлического предмета, чтобы снять статическое электричество с тела перед выполнением работ.
 - Не используйте чрезмерно длинные кабели для подключения к устройству, подключенному к проектору, или к корпусу проектора. Чем длиннее кабель, тем больше он подвержен воздействию помех. Так как при использовании кабеля в намотанном состоянии возникает эффект антенны, то он становится более подвержен помехам.
 - При подключении кабелей вначале подключите GND, затем вставьте разъем для подключения устройства без перекоса.
- Приобретите любой соединительный кабель, необходимый для подключения внешнего устройства к системе, который не входит в комплект поставки устройства и не доступен дополнительно.
- Видеосигналы с видеоборудования со слишком сильным колебанием фазы могут привести к дрожанию изображений на экране. В этом случае необходимо подключить корректор развертки (TBC).
- Проектор принимает видеосигналы, сигналы Y/C, сигналы YC_BC_R/YP_BP_R, аналоговые сигналы RGB (сигналы синхронизации уровня TTL) и цифровые сигналы.
- Проектор несовместим с некоторыми моделями компьютеров и видеокарт.
- Используйте кабельный компенсатор при подсоединении устройств к проектору с помощью длинных кабелей. В противном случае изображение может отображаться неправильно.
- Для получения информации о типах видеосигналов, которые можно использовать с проектором, см. раздел «Список совместимых сигналов» (→ стр. 163).

Назначение контактов разъема <RGB 1 IN> и названия сигналов

Вид снаружи	№ контакта	Название сигнала	№ контакта	Название сигнала
	(1)	R/P _R	(9)	—
	(2)	G/Y	(10)	GND
	(3)	B/P _B	(11)	GND
	(4)	—	(12)	Данные DDC
	(5)	GND	(13)	SYNC/HD
	(6)	GND	(14)	VD
	(7)	GND	(15)	Синхросигнал DDC
	(8)	GND		

Назначение контактов разъема <MONITOR OUT> и названия сигналов

Вид снаружи	№ контакта	Название сигнала	№ контакта	Название сигнала
	(1)	R/P _R	(9)	—
	(2)	G/Y	(10)	GND
	(3)	B/P _B	(11)	GND
	(4)	—	(12)	—
	(5)	GND	(13)	SYNC/HD
	(6)	GND	(14)	VD
	(7)	GND	(15)	—
	(8)	GND		

Назначение контактов разъема <HDMI IN> и названия сигналов

Вид снаружи	№ контакта	Название сигнала	№ контакта	Название сигнала
<p>Четные контакты с (2) до (18)</p>  <p>Нечетные контакты с (1) до (19)</p>	(1)	T.M.D.S данные 2+	(11)	T.M.D.S Синхросигнал, экран
	(2)	T.M.D.S данные 2, экран	(12)	T.M.D.S Синхросигнал-
	(3)	T.M.D.S данные 2-	(13)	CEC
	(4)	T.M.D.S данные 1+	(14)	—
	(5)	T.M.D.S данные 1, экран	(15)	SCL
	(6)	T.M.D.S данные 1-	(16)	SDA
	(7)	T.M.D.S данные 0+	(17)	DDC/CEC GND
	(8)	T.M.D.S данные 0, экран	(18)	+5 V
	(9)	T.M.D.S данные 0-	(19)	Обнаружение «горячего» подключения
	(10)	T.M.D.S Синхросигнал+		

Назначение контактов разъема <DisplayPort IN> и названия сигналов

Вид снаружи	№ контакта	Название сигнала	№ контакта	Название сигнала
<p>Четные контакты с (2) по (20)</p>  <p>Нечетные контакты с (1) по (19)</p>	(1)	MainLane-3	(11)	GND
	(2)	GND	(12)	MainLane+0
	(3)	MainLane+3	(13)	GND
	(4)	MainLane-2	(14)	GND
	(5)	GND	(15)	Aux+
	(6)	MainLane+2	(16)	GND
	(7)	MainLane-1	(17)	Aux-
	(8)	GND	(18)	Обнаружение «горячего» подключения
	(9)	MainLane+1	(19)	GND
	(10)	MainLane-0	(20)	DP_PWR *1

*1 Подача питания: +3,3 V/0,5 A макс. Используйте при номинальной мощности или меньше.

Назначение контактов разъема <DVI-D IN> и названия сигналов

Вид снаружи	№ контакта	Название сигнала	№ контакта	Название сигнала
	(1)	T.M.D.S данные 2-	(13)	—
	(2)	T.M.D.S данные 2+	(14)	+5 V
	(3)	T.M.D.S данные 2/4, экран	(15)	GND
	(4)	—	(16)	Обнаружение «горячего» подключения
	(5)	—	(17)	T.M.D.S данные 0-
	(6)	Синхросигнал DDC	(18)	T.M.D.S данные 0+
	(7)	Данные DDC	(19)	T.M.D.S данные 0/5, экран
	(8)	—	(20)	—
	(9)	T.M.D.S данные 1-	(21)	—
	(10)	T.M.D.S синхросигнал 1+	(22)	T.M.D.S синхросигнал, экран
	(11)	T.M.D.S данные 1/3, экран	(23)	T.M.D.S синхросигнал+
	(12)	—	(24)	T.M.D.S синхросигнал-

Пример подключения: аудио-/видеооборудование

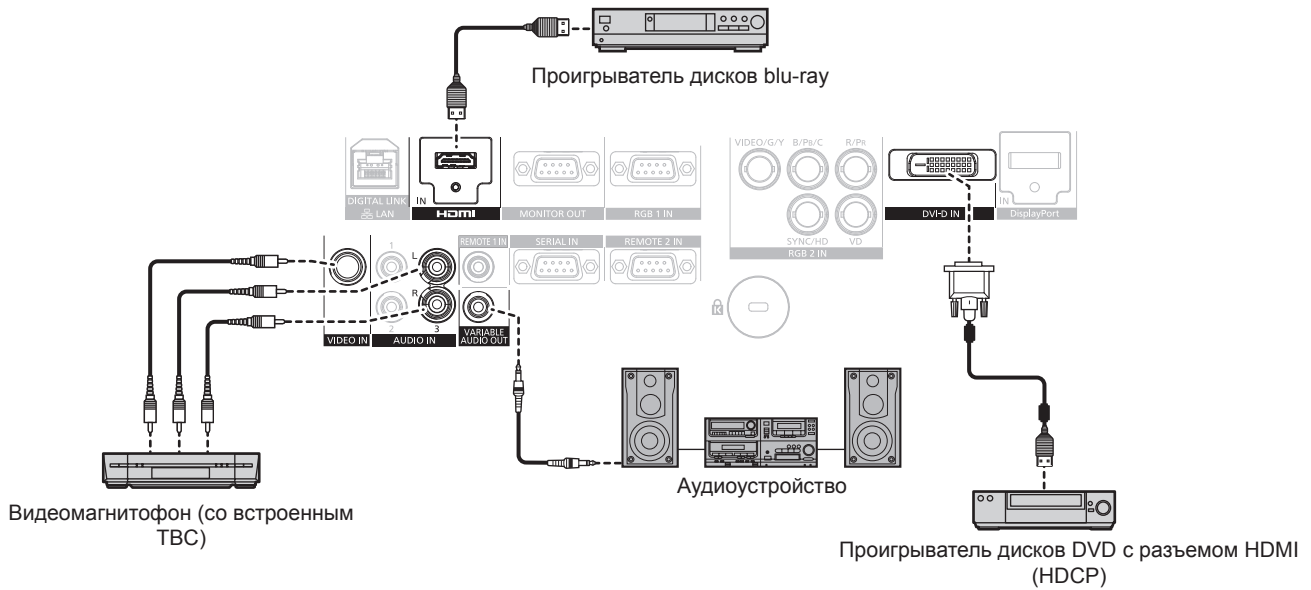

Внимание

- При подключении видеомагнитофона всегда используйте один из следующих вариантов.
 - Видеомагнитофон со встроенным корректором развертки (TBC)
 - Корректор развертки (TBC) между проектором и видеомагнитофоном
- При подключении нестандартных импульсных сигналов изображение может искажаться. В этом случае подключите корректор развертки (TBC) между проектором и внешними устройствами.

Примечание

- При получении сигнала DVI-D для некоторых подключаемых внешних устройств может потребоваться изменить значение параметра в меню [НАСТРОЙКИ ЭКРАНА] → [DVI-D IN] → [EDID].
- Разъем <DVI-D IN> может быть подключен к устройствам, совместимым с HDMI или DVI-D. Однако изображения могут не появиться или не отобразиться корректно на некоторых устройствах.
- В качестве кабеля HDMI используйте кабель HDMI High Speed, который соответствует стандартам HDMI. Если кабель не отвечает требованиям стандартов HDMI, изображение может прерываться или не воспроизводиться вообще.
- Разъем <HDMI IN> проектора может быть подключен к внешнему устройству при помощи разъема DVI-D кабелем-переходником HDMI/DVI, но некоторые устройства могут проецировать изображение некорректно или работать неправильно.
- Проектор не поддерживает VIERA Link (HDMI).

Пример подключения: компьютеры

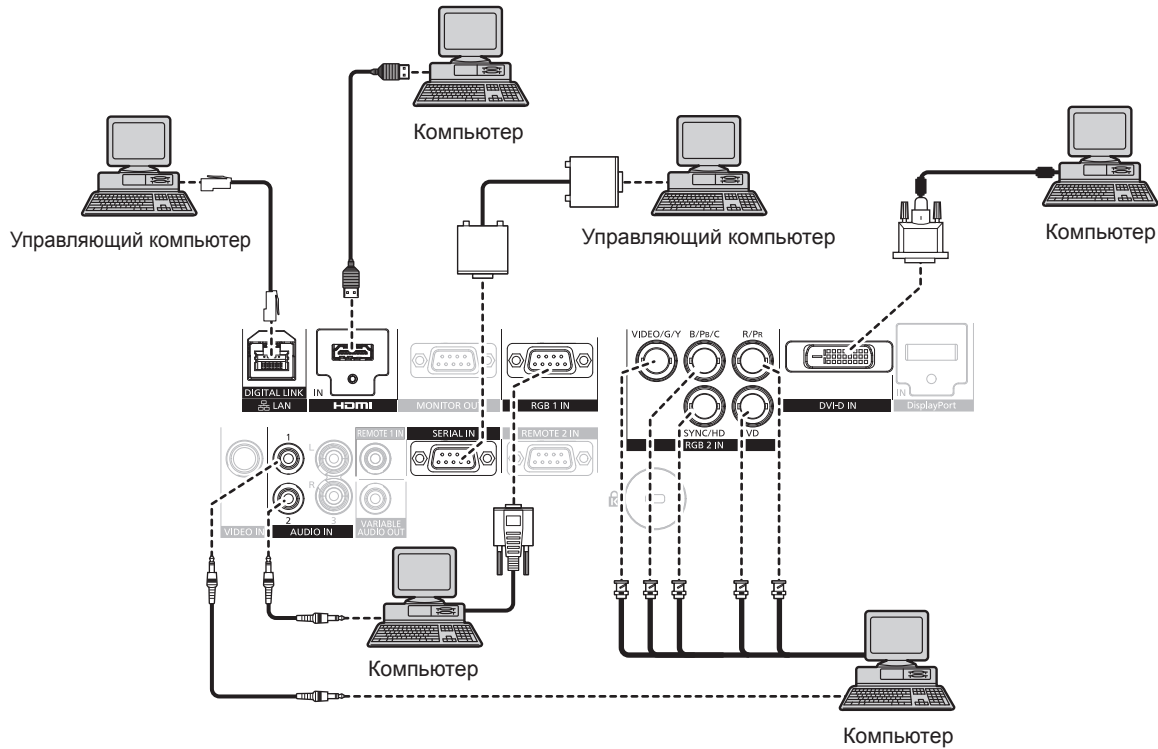

Внимание

- При подключении проектора к компьютеру или внешнему устройству используйте шнур питания, поставляемый с соответствующим устройством, и экранированные кабели, приобретаемые отдельно.

Примечание

- При получении сигнала DVI-D для некоторых подключаемых внешних устройств может потребоваться изменить значение параметра в меню [НАСТРОЙКИ ЭКРАНА] → [DVI-D IN] → [EDID].
- В качестве кабеля HDMI используйте кабель HDMI High Speed, который соответствует стандартам HDMI. Если кабель не отвечает требованиям стандартов HDMI, изображение может прерываться или не воспроизводиться вообще.
- Разъем <HDMI IN> проектора может быть подключен к внешнему устройству при помощи разъема DVI-D кабелем-переходником HDMI/DVI, но некоторые устройства могут проецировать изображение некорректно или работать неправильно.
- Разъем <DVI-D IN> поддерживает только одинарные ссылки.
- В качестве кабеля DisplayPort используйте кабель DisplayPort, который соответствует стандартам DisplayPort. Если кабель не отвечает требованиям стандартов DisplayPort, изображение может прерываться или не воспроизводиться вообще.
- При вводе сигнала SYNC ON GREEN, не вводите сигналы синхронизации к разъему <SYNC/HD> или разъему <VD>.
- При управлении проектором с помощью компьютера с функцией возобновления работы (запоминание последних параметров), возможно, будет необходимо отключить эту функцию, чтобы управлять проектором.

Пример подключения: передатчик по витой паре

В таких передатчиках по витой паре, как дополнительный Цифровой Блок Сопряжения (модель: ET-YFB100G), витая пара используется для передачи входных изображений, аудиосигналов, сигналов Ethernet и последовательных сигналов, которые проектор может подавать на разъем <DIGITAL LINK/LAN>.

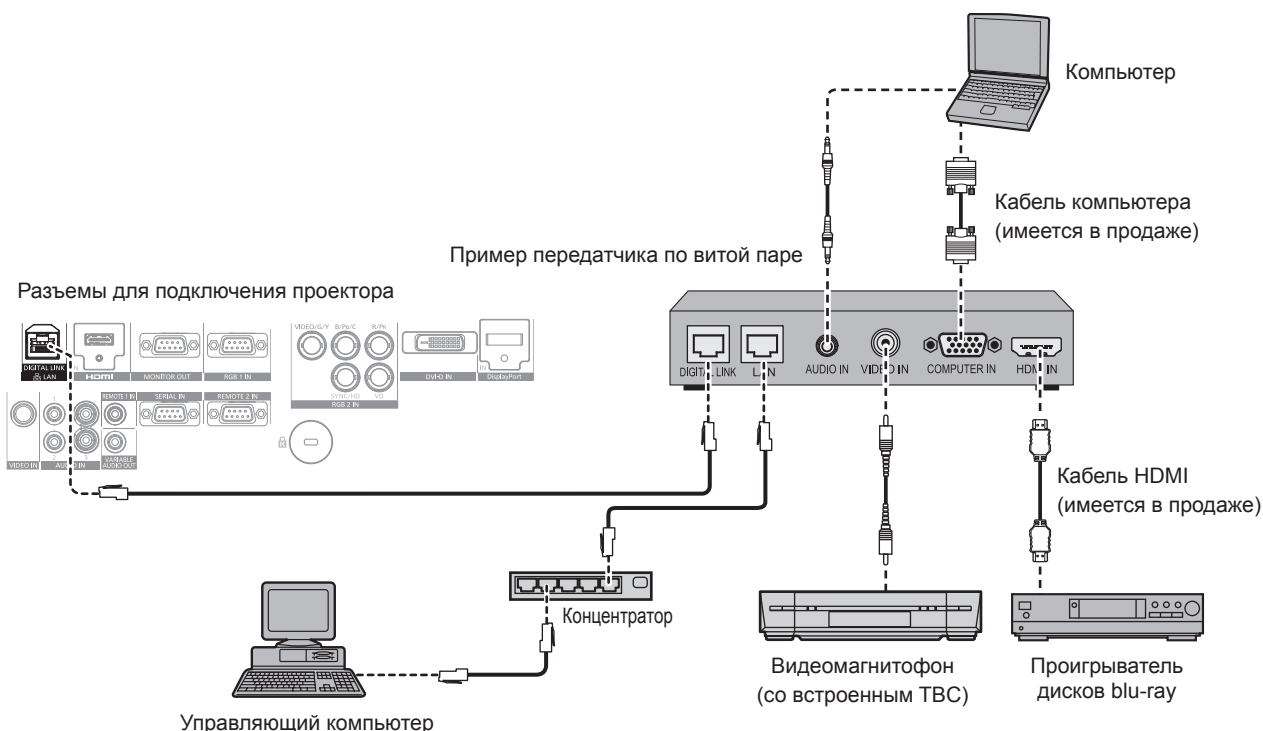

Внимание

- При подключении видеомагнитофона всегда используйте один из следующих вариантов.
 - Видеомагнитофон со встроенным корректором развертки (ТВС)
 - Корректор развертки (ТВС) между проектором и видеомагнитофоном
- При подключении нестандартных импульсных сигналов изображение может искажаться. В этом случае подключите корректор развертки (ТВС) между проектором и внешними устройствами.
- Обратитесь к квалифицированному специалисту или своему дилеру, чтобы установить проводку для подключения передатчика по витой паре и проектора. Изображение и звук могут быть искажены, если из-за несоблюдения требований к установке не будут обеспечены требуемые характеристики пропускания кабеля.
- В качестве кабеля LAN, соединяющего передатчик по витой паре и проектор, используйте кабель, который отвечает следующим требованиям.
 - Совместимость с категорией CAT5e или выше.
 - Экранированный тип кабеля (включая разъемы).
 - Кабель прямого подключения.
 - Однопроводной кабель.
- При прокладывании кабелей между передатчиком по витой паре и проектором убедитесь, что характеристики кабеля совместимы с категорией CAT5e или выше с помощью таких инструментов, как тестер кабеля или кабельный анализатор. При использовании промежуточного соединительного блока с реле его необходимо учесть при измерении.
- Не используйте концентратор между передатчиком по витой паре и проектором.
- При подключении к проектору через передатчик (приемник) по витой паре от другого производителя не размещайте еще один передатчик по витой паре между передатчиком по витой паре от другого производителя и проектором. Это может создать помехи изображения и звука.
- Не тяните кабели с силой. Кроме того, не сгибайте и не перегибайте кабели без необходимости.
- Чтобы уменьшить помехи как можно больше, протяните кабели между передатчиком по витой паре и проектором без образования петель.
- Проложите кабели между передатчиком по витой паре и проектором вдали от других кабелей, в особенности от шнуров питания.
- При установке многожильных кабелей прокладывайте их рядом друг с другом по самому короткому пути без сматывания.
- После прокладки кабелей убедитесь, что значение параметра [КАЧЕСТВО СИГНАЛА] в меню [НАСТРОЙКА СЕТИ] → [СОСТ-НИЕ DIGITAL LINK] отображается зеленым цветом (это означает нормальное качество). (➔ стр. 122)

Примечание

- В качестве кабеля HDMI используйте кабель HDMI High Speed, который соответствует стандартам HDMI. Если кабель не отвечает требованиям стандартов HDMI, изображение может прерываться или не воспроизводиться вообще.
- Проектор не поддерживает VIERA Link (HDMI).
- Максимальное расстояние передачи между передатчиком по витой паре и проектором составляет 100 м (328'1"). Превышение расстояния может привести к искажению изображения и звука и стать причиной неисправности подключения LAN. Учтите, что мы не оказываем поддержку при использовании проектора за пределами максимального расстояния передачи.

- Информацию о сторонних передатчиках по витой паре, которые прошли проверку на совместимость с проектором DIGITAL LINK, см. на веб-сайте Panasonic (<http://panasonic.net/avc/projector/>). Обратите внимание, что устройства от других производителей прошли проверку по пунктам, сформулированным корпорацией Panasonic Corporation. Поэтому были проверены не все операции. Если неисправности, связанные с функционированием или производительностью, появились вследствие работы устройств от других производителей, свяжитесь с соответствующими производителями.

Глава 3 Основные операции

В этой главе описываются основные операции, необходимые для начала работы с проектором.

Включение и выключение проектора

Подсоединение шнура питания

Убедитесь, что прилагаемый шнур питания надежно зафиксирован в корпусе проектора для предотвращения легкого извлечения.

Перед подключением шнура питания убедитесь, что переключатель <MAIN POWER> находится в положении <OFF>.

Для получения дополнительной информации по обращению со шнуром питания см. раздел «Важные замечания по безопасности» (→ стр. 2).

Подключение шнура питания

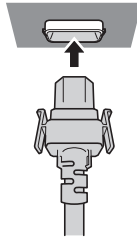

- 1) Найдите разъем <AC IN> на задней панели корпуса проектора, подходящий по форме к штекеру шнура питания, и полностью вставьте штекер в правильном направлении (до щелчка боковых фиксаторов).

Отключение шнура питания

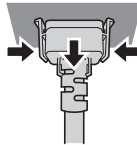

- 1) Убедитесь, что переключатель <MAIN POWER> на задней панели корпуса проектора находится в положении <OFF>, и выньте вилку питания из розетки.
- 2) Извлеките штекер шнура питания из разъема <AC IN> корпуса проектора, нажав на боковые фиксаторы.

Индикатор питания

Отображение состояния питания. Перед эксплуатацией проектора проверьте состояние индикатора питания <ON (G)/STANDBY (R)>.

Индикатор питания <ON (G)/STANDBY (R)>

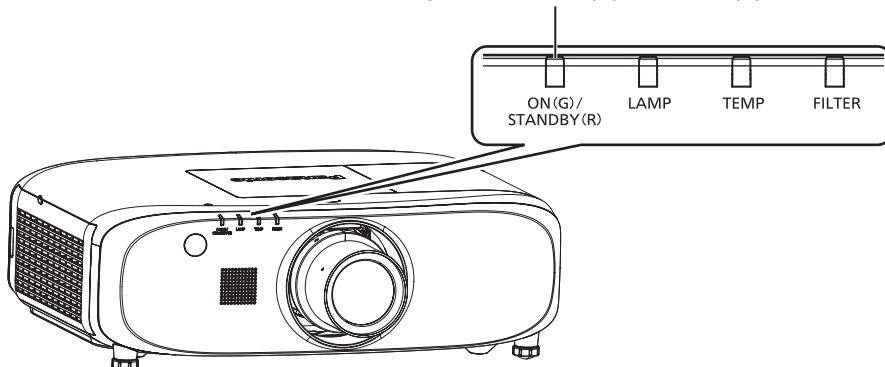

Состояние индикатора		Состояние проектора
Не горит		Электропитание выключено.
Красный цвет	Горит	Питание выключено (в режиме ожидания). Проецирование начнется после нажатия кнопки включения питания < >. • Проектор может не работать, если мигает индикатор ламп <LAMP> или индикатор температуры <TEMP>. (→ стр. 143)
Зеленый цвет	Горит	Проецирование.

Состояние индикатора		Состояние проектора
Оранжевый	Горит	Проектор готовится к выключению. Через некоторое время питание будет выключено. (Переходит в режим ожидания.)

Примечание

- Когда индикатор питания <ON (G)/STANDBY (R)> горит оранжевым, работает вентилятор, чтобы охладить проектор.
- Примерно через 75 секунд после выключения проектора и при запуске охлаждения люминесцентной лампы индикаторы лампы не загораются, даже если питание включено. После того, как индикатор питания <ON (G)/STANDBY (R)> загорится красным, снова включите питание.
- Проектор потребляет питание даже в режиме ожидания (индикатор питания <ON (G)/STANDBY (R)> горит красным). Информацию о потребляемой мощности см. в «Потребляемая мощность» (➔ стр. 166).
- Индикатор питания <ON (G)/STANDBY (R)> будет мигать, если проектор получает сигнал с пульта дистанционного управления.
- Индикатор питания <ON (G)/STANDBY (R)> медленно замигает зеленым цветом, пока затвор закрыт.
- Если индикатор питания <ON (G)/STANDBY (R)> мигает красным цветом, обратитесь к своему дилеру.

Включение проектора

При использовании дополнительного устройства Проекционный объектив прикрепите Проекционный объектив перед включением проектора.

Сначала снимите крышку объектива.

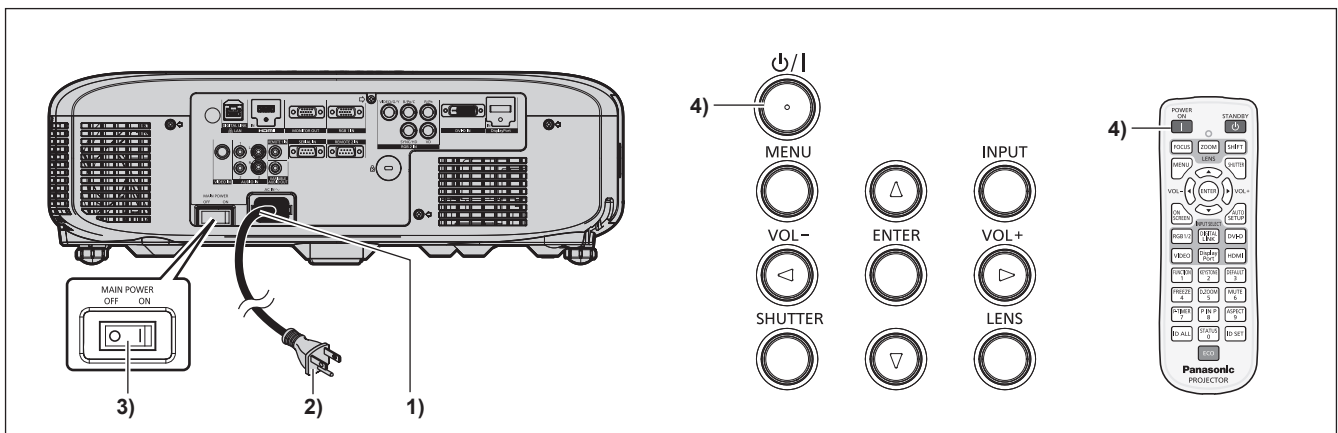

- 1) Подключите шнур питания к корпусу проектора.**
- 2) Подключите вилку питания к розетке.**
 - (Переменный ток 100 V - 240 V, 50 Hz/60 Hz)
- 3) Чтобы включить питание, нажмите сторону <ON> переключателя <MAIN POWER>.**
 - Через некоторое время индикатор питания <ON (G)/STANDBY (R)> загорится красным, и проектор войдет в режим ожидания.
- 4) Нажмите кнопку питания <⏻/⏹> на панели управления или кнопку включения питания <⏻/⏹> на пульте дистанционного управления.**
 - Индикатор питания <ON (G)/STANDBY (R)> загорится зеленым цветом, и вскоре на экран будет спроецировано изображение.

Примечание

- Если для параметра в меню [УСТАНОВКИ ПРОЕКТОРА] → [УПРАВЛЕНИЕ ЭНЕРГОСБЕРЕЖЕНИЕМ] → [РЕЖИМ ОЖИДАНИЯ] установлено значение [ЭКО], до того как проектор начнет проецирование после включения электропитания, может потребоваться на 10 секунд больше времени, чем при установленном значении [НОРМАЛЬНЫЙ].
- Если после последнего использования выключатель <MAIN POWER> был установлен в положение <OFF> для завершения проецирования путем прямого отключения питания, выключатель <MAIN POWER> установлен в положение <ON>, а вилка питания подключена к разъему питания, индикатор питания <ON (G)/STANDBY (R)> загорится зеленым, и вскоре изображение будет спроецировано на экран.

Регулировка и выбор

Перед настройкой фокуса рекомендуется непрерывно проецировать изображения в течение не менее 30 минут.

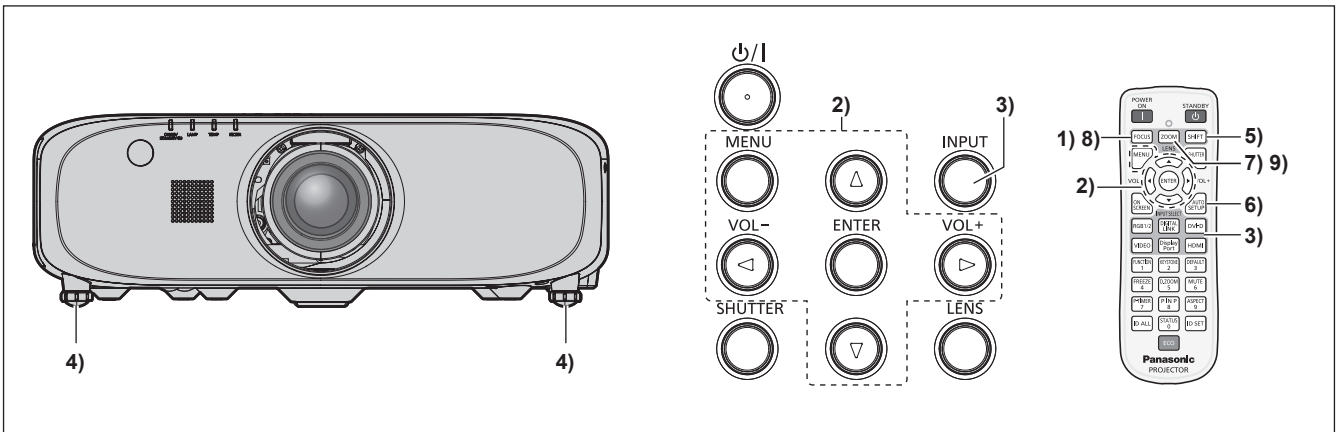

- 1) Нажмите кнопку <FOCUS>, чтобы примерно настроить фокусировку изображения. (➔ стр. 60)
- 2) Измените значение настройки в меню [УСТАНОВКИ ПРОЕКТОРА] → [СПОСОБ ПРОЕЦИРОВАНИЯ] в зависимости от режима установки. (➔ стр. 36)
 - Информацию о работе с экраном меню см. в «Навигация по меню» (➔ стр. 69).
- 3) Нажмите кнопку <INPUT> на панели управления или кнопки выбора входа (<RGB1/2>, <DIGITAL LINK>, <DVI-D>, <VIDEO>, <DisplayPort>, <HDMI>) на пульте дистанционного управления для выбора входа.
- 4) Отрегулируйте наклон проектора вперед, назад и в сторону с помощью регулируемых ножек. (➔ стр. 46)
- 5) Нажмите кнопку <SHIFTER>, чтобы настроить положение изображения.
- 6) Если входной сигнал является сигналом RGB, нажмите кнопку <AUTO SETUP>.
- 7) Нажмите кнопку <ZOOM>, чтобы настроить размер изображения в соответствии с экраном.
- 8) Снова нажмите кнопку <FOCUS>, чтобы отрегулировать фокус.
- 9) Снова нажмите кнопку <ZOOM>, чтобы настроить масштаб и размер изображения в соответствии с экраном.

Примечание

- Когда проектор включается впервые после приобретения, а также при выполнении команды [ПОЛЬЗОВАТЕЛЬСКИЕ НАСТРОЙКИ] в меню [УСТАНОВКИ ПРОЕКТОРА] → [ИНИЦИАЛИЗ], после начала проецирования отображается экран настройки фокусировки, а затем экран исходных настроек. Для получения подробной информации см. «Экран запуска» (➔ стр. 26).

Выключение проектора

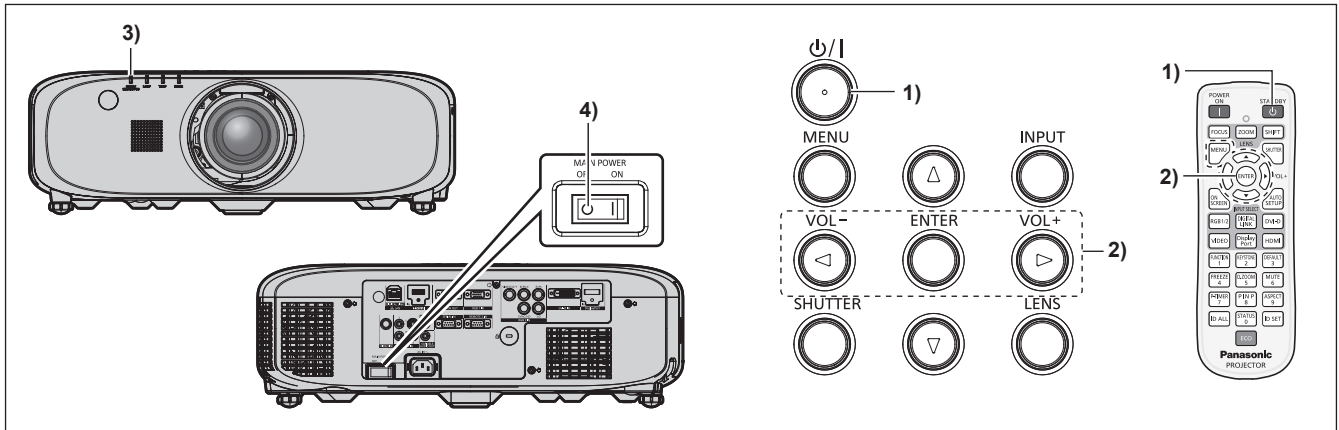

- 1) Нажмите кнопку питания $\phi/|$ на панели управления или кнопку питания в режиме ожидания ϕ на пульте дистанционного управления.
 - Отобразится экран подтверждения [ВЫКЛЮЧЕНИЕ (РЕЖИМ ОЖИДАНИЯ)].
- 2) Нажмите $\blacktriangleleft \blacktriangleright$ для выбора параметра [ДА], а затем нажмите кнопку <ENTER>.

(Или нажмите кнопку питания $\phi/|$ на панели управления или кнопку питания в режиме ожидания ϕ на пульте дистанционного управления еще раз.)

 - Проецирование изображения будет остановлено, а индикатор питания <ON (G)/STANDBY (R)> на корпусе проектора загорится оранжевым. (Вентилятор продолжает работать.)
- 3) Подождите около 100 секунд, пока индикатор питания <ON (G)/STANDBY (R)> на корпусе проектора не загорится красным цветом.
- 4) Чтобы выключить питание, нажмите сторону <OFF> переключателя <MAIN POWER>.

Примечание

- Не включайте проектор и не проецируйте изображения сразу после выключения проектора. Включение питания при горячей лампе может сократить срок эксплуатации лампы.
- Через примерно 75 секунд после выключения проектора и при запуске охлаждения люминесцентной лампы индикаторы ламп не загорятся, даже если питание будет включено. Даже по прошествии 75 секунд лампа может не загореться, если проектор включен. В таком случае после того как индикатор питания <ON (G)/STANDBY (R)> загорится красным, снова включите проектор.
- Проектор потребляет питание, даже когда нажата кнопка питания $\phi/|$ на панели управления или кнопка питания в режиме ожидания ϕ на пульте дистанционного управления, и проектор выключен, если основное питание проектора включено.

Когда для параметра в меню [УСТАНОВКИ ПРОЕКТОРА] → [УПРАВЛЕНИЕ ЭНЕРГОСБЕРЕЖЕНИЕМ] → [РЕЖИМ ОЖИДАНИЯ] установлено значение [ЭКО], использование некоторых функций ограничено, но потребляемая мощность во время режима ожидания может быть понижена.

Функция прямого отключения питания

Проектор можно выключить во время проецирования или сразу после выключения люминесцентной лампы, установив переключатель <MAIN POWER> в положение <OFF>. Кроме того, если проектор установлен на потолке или в другом месте, где переключатель <MAIN POWER> проектора сложно перевести в положение <OFF>, питание можно выключить напрямую с помощью автоматического выключателя. Также этим выключателем следует пользоваться в случае отключения электропитания или если шнур питания был выдернут сразу после выключения проектора.

Примечание

- Если последний раз проектор был выключен с помощью автоматического выключателя прямо во время проецирования, индикатор питания <ON (G)/STANDBY (R)> загорится зеленым цветом через некоторое время после активации автоматического выключателя, затем начнется проецирование изображения.
- Если питание было выключено непосредственно путем установки переключателя <MAIN POWER> в положение <OFF> или с помощью автоматического выключателя, при следующем включении проектора для начала проецирования может потребоваться больше времени, чем обычно.

Проецирование

Проверьте крепление устройства Проекционный объектив (➔ стр. 48), подключение внешнего устройства (➔ стр. 49), подключение шнура питания (➔ стр. 56) и включите проектор (➔ стр. 57) для начала проецирования. Выберите изображение для проецирования и настройте вид проецируемого изображения.

Выбор входного сигнала

Выберите входной сигнал.

- 1) **Нажмите кнопку <INPUT> на панели управления или кнопки выбора входа (<RGB1/2>, <DIGITAL LINK>, <DVI-D>, <VIDEO>, <DisplayPort>, <HDMI>) на пульте дистанционного управления.**
 - Будет проецироваться изображение для сигнала входа выбранного разъема.

Внимание

- В зависимости от используемого внешнего устройства, диска Blu-ray или DVD, которые необходимо воспроизвести, изображение может не отображаться должным образом. Выполните настройку в меню [ИЗОБРАЖЕНИЕ] → [СИСТЕМА ТВ].
- Проверьте соотношение сторон проекционного экрана и изображения, после чего выберите оптимальное соотношение сторон в меню [ПОЛОЖЕНИЕ] → [АСПЕКТ].

Регулировка фокуса, масштаба и смещения

Если проецируемое изображение или положение не правильны при правильной установке положения проектора и экрана, отрегулируйте фокус, масштаб и смещение.

Использование панели управления

- 1) **Нажмите кнопку <LENS> на панели управления.**
 - При каждом нажатии этой кнопки экран настройки переключается в следующем порядке: [ФОКУС], [УВЕЛИЧЕНИЕ] и [ПЕРЕМЕЩЕНИЕ].
- 2) **Выберите элемент и нажмите ▲▼◀▶, чтобы настроить его.**

Использование пульта дистанционного управления

- 1) **Нажмите кнопки объектива (<FOCUS>, <ZOOM>, <SHIFT>) на пульте дистанционного управления.**
 - Кнопка <FOCUS>: настраивает фокус.
 - Кнопка <ZOOM>: настраивает увеличение.
 - Кнопка <SHIFT>: настраивает смещение.
- 2) **Выберите элемент и нажмите ▲▼◀▶, чтобы настроить его.**

Внимание!

Во время смещения объектива не помещайте руку в отверстия вокруг объектива.
Это может привести к защемлению руки и стать причиной травм.

Примечание

- Если прикреплен Проекционный объектив без функции масштабирования, будет отображаться экран регулировки масштаба. Однако работа будет невозможна.
- При использовании объектива с фиксированным фокусом (модель: ET-ELW21) установите его в исходное положение. (➔ стр. 61)
- Настройку можно выполнить быстрее, если нажать и удерживать ▲▼◀▶ в течение не менее трех секунд.
- Перед настройкой фокуса рекомендуется непрерывно проецировать изображения в течение не менее 30 минут.
- Только [ФОКУС] отображается желтым, так что отображаемый элемент меню можно распознать по цвету, даже когда проектор не сфокусирован, а отображаемые знаки неразборчивы. (Настройка по умолчанию)
Цвет отображения параметра [ФОКУС] зависит от настройки в меню [НАСТРОЙКИ ЭКРАНА] → [ЭКРАННОЕ МЕНЮ] → [ВИД ЭКРАННОГО МЕНЮ].

Перемещение объектива в исходное положение

Для перемещения объектива в исходное положение выполните следующие действия.

1) Пока отображается экран настроек [ПЕРЕМЕЩЕНИЕ], нажмите кнопку <DEFAULT> на пульте дистанционного управления.

- Отобразится экран [ИСХОДНОЕ ПОЛОЖЕНИЕ].

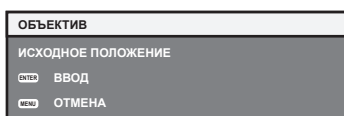

2) Пока отображается экран [ИСХОДНОЕ ПОЛОЖЕНИЕ] (в течение примерно пяти секунд), нажмите кнопку <ENTER>.

- На экране [ИСХОДНОЕ ПОЛОЖЕНИЕ] отобразится [В ПРОЦЕССЕ], и объектив возвратится в исходное положение.

Примечание

- Исходное положение объектива - это положение объектива, при котором выполняется замена объектива или хранение проектора. Данное положение не является оптическим центром экрана.
- Экран [ИСХОДНОЕ ПОЛОЖЕНИЕ] можно также отобразить, нажав и удерживая кнопку <LENS> на панели управления или кнопку <SHIFT> на пульте дистанционного управления в течение по крайней мере трех секунд.

Диапазон настроек с помощью смещения положения объектива (оптическое смещение)

Выполните смещение положения объектива в пределах диапазона настроек.

Фокус может измениться, когда положение объектива смещается и выходит за пределы диапазона настроек. Это происходит потому, что перемещение объектива ограничено с целью защиты оптических деталей. Положение проецирования можно отрегулировать посредством смещения оптической оси на основании стандартного положения проецирования в пределах соответствующего диапазона.

Тип объектива	Вариообъектив
	Стандартный вариообъектив, ET-ELW20, ET-ELT20, ET-ELT21
PT-EZ770Z, PT-EW730Z	<p>Стандартное положение проецирования</p> <p>Высота изображения V</p> <p>0,6 V</p> <p>0,1 H</p> <p>Ширина изображения H</p>
PT-EX800Z	<p>Стандартное положение проецирования</p> <p>Высота изображения V</p> <p>0,5 V</p> <p>0,1 H</p> <p>Ширина изображения H</p>

Примечание

- Когда установлен дополнительный объектив с фиксированным фокусом (модель: ET-ELW21), регулировка смещения недоступна.

Использование пульта дистанционного управления

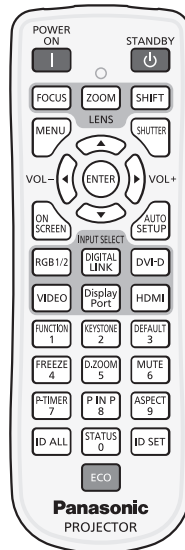

Переключение входа

Входной сигнал для проецирования можно переключать.

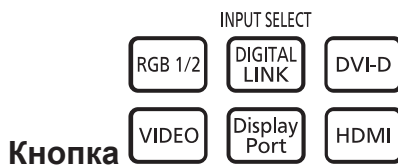

Кнопка

1) Нажмите кнопки выбора входа (<RGB1/2>, <DIGITAL LINK>, <DVI-D>, <VIDEO>, <DisplayPort>, <HDMI>).

- Эту операцию также можно выполнить, нажав на панели управления кнопку <INPUT>.

<RGB1/2>	Переключение входного сигнала на RGB1 или RGB2. Переключает на другой вход, когда один вход уже был выбран.
<DIGITAL LINK>	Переключение входного сигнала на DIGITAL LINK.
<DVI-D>	Переключение входного сигнала на DVI-D.
<VIDEO>	Переключение входного сигнала на VIDEO.
<DisplayPort>	Переключение входного сигнала на DisplayPort.
<HDMI>	Переключение входного сигнала на HDMI.

Примечание

- Когда дополнительный Цифровой Блок Сопряжения (модель: ET-YFB100G) подключен к разъему <DIGITAL LINK/LAN>, входной сигнал ET-YFB100G меняется при каждом нажатии кнопки <DIGITAL LINK>. Для этого также можно использовать команду управления RS-232C.
Если используются передатчики по витой паре от других производителей, выберите на проекторе входной сигнал DIGITAL LINK, а затем переключите входной сигнал на передатчике по витой паре.

Использование функции затвора

Если проектор не будет использоваться в течение определенного времени, например, в ходе перерыва деловой встречи, можно временно выключить изображение и аудио.



Кнопка

1) Нажмите кнопку <SHUTTER>.

- Изображение и аудио исчезнут.
- Эту операцию также можно выполнить, нажав на панели управления кнопку <SHUTTER>.

2) Снова нажмите кнопку <SHUTTER>.

- Изображение и аудио появятся снова.

Внимание

- Если для параметра в меню [УСТАНОВКИ ПРОЕКТОРА] → [УПРАВЛЕНИЕ ЭНЕРГОСБЕРЕЖЕНИЕМ] → [ПО ЗАТВОРА] установлено значение [ВКЛ], не выполняйте частое включение (закрыто)/выключение (открыто) затвора.

Примечание

- При использовании функции затвора индикатор питания <ON (G)/STANDBY (R)> будет медленно мигать зеленым цветом.

Использование функции отключения

Аудио можно временно отключить.



1) Нажмите кнопку <MUTE>.

- Аудио исчезнет.

2) Снова нажмите кнопку <MUTE>.

- Аудио появится снова.

Регулировка громкости

Можно отрегулировать громкость встроенного динамика или выходного сигнала аудио.



1) Нажмите кнопку <VOL->/кнопку <VOL+> на пульте дистанционного управления.

- Эту операцию также можно выполнить с помощью кнопки <VOL->/кнопки <VOL+> на панели управления.

<VOL+>	Увеличение громкости.
<VOL->	Уменьшение громкости.

Использование функции приостановки

Можно приостановить проецируемое изображение и выключить аудио независимо от воспроизведения на внешнем устройстве.



1) Нажмите кнопку <FREEZE>.

- Изображение приостановится и аудио исчезнет.

2) Снова нажмите кнопку <FREEZE>.

- Приостановка изображения будет отменена и аудио появится снова.

Примечание

- Когда видеосигнал приостановлен, на экране отображается индикация [СТОП-КАДР].

Использование функции экранного меню

Выключите функцию экранного меню (не отображать), когда Вы не желаете, чтобы зрители ее видели, например, меню или название входного разъема.



1) Нажмите кнопку <ON SCREEN>.

- Экранное меню исчезнет.

2) Снова нажмите кнопку <ON SCREEN>.

- Экранное меню появится.

Примечание

- Если удерживать нажатой кнопку <MENU> на панели управления в течение как минимум трех секунд, когда выключено (скрыто) экранное меню, то экранное меню включится.

Использование функции таймера презентации

Можно использовать функцию таймера презентации.

Можно выполнять презентации и т. д., при этом контролируя время, прошедшее и оставшееся с предустановленного времени.



1) Нажмите кнопку <P-TIMER>.

- Начнется отсчет.
- Прошедшее или оставшееся время отображается в нижнем правом углу проецируемого изображения.

2) Снова нажмите кнопку <P-TIMER>.

- Отсчет остановится.

3) Снова нажмите кнопку <P-TIMER>.

- Отсчет возобновится.

Примечание

- Для завершения таймера презентации нажмите и удерживайте кнопку <P-TIMER> не менее трех секунд.
- Для получения дополнительной информации, например, о настройках функции таймера презентации, см. меню [НАСТРОЙКИ ЭКРАНА] → [ТАЙМЕР ПРЕЗЕНТАЦИИ] (➔ стр. 96).

Использование функции автоматической настройки

Функцию автоматической настройки можно использовать для автоматической настройки разрешения, фазы синхросигнала и положения изображения, когда принимаются аналоговые сигналы RGB, состоящие из растровых изображений, например компьютерные сигналы, или для автоматической настройки положения изображения, когда принимаются сигналы DVI-D/HDMI. Проецирование изображений с яркими белыми границами по краям и высококонтрастными черно-белыми символами рекомендуется, когда система находится в режиме автоматической регулировки. Избегайте проецирования изображений, содержащих полутона и градации цвета, например фотографий и компьютерной графики.



1) Нажмите кнопку <AUTO SETUP>.

- При успешном выполнении настройки отобразится индикация [ЗАВЕРШЕНО].

Примечание

- Фаза синхросигнала может смещаться даже при успешном выполнении настройки. В таких случаях произведите настройку в меню [ПОЛОЖЕНИЕ] → [ФАЗА СИНХРОНИЗАЦИИ] (➔ стр. 82).
- При проецировании темного изображения или изображения с размытыми краями может отобразиться сообщение [НЕ ЗАВЕРШЕНО], или настройка может не быть выполнена надлежащим образом, даже если отобразится сообщение [ЗАВЕРШЕНО]. В этом случае отрегулируйте настройки в меню [ДОПОЛНИТЕЛЬНЫЕ НАСТРОЙКИ] → [ВХОДНОЕ РАЗРЕШЕНИЕ] (➔ стр. 85), [ПОЛОЖЕНИЕ] → [ФАЗА СИНХРОНИЗАЦИИ] (➔ стр. 82) и [ПЕРЕМЕЩЕНИЕ] (➔ стр. 80).
- Отрегулируйте специальные сигналы в соответствии с меню [НАСТРОЙКИ ЭКРАНА] → [АВТОНАСТРОЙКА] (➔ стр. 89).
- Автоматическая настройка может не работать в зависимости от модели компьютера.
- Автоматическая настройка может не работать для сигналов синхронизации C-SY или SYNC ON GREEN.
- Проецирование изображений может прерваться на несколько секунд во время автоматической настройки, но это не является неисправностью.
- Настройка необходима для каждого входного сигнала.
- Автоматическую настройку можно отменить, нажав кнопку <MENU> в процессе автоматической настройки.
- При выполнении функции автоматической настройки во время поступления динамических изображений, возможно, не удастся выполнить регулировку надлежащим образом даже для сигнала RGB, который может быть автоматически отрегулирован. Может отобразиться сообщение [НЕ ЗАВЕРШЕНО], или настройка может не быть выполнена надлежащим образом, даже если отобразится сообщение [ЗАВЕРШЕНО].

Использование функции коррекции трапецеидального искажения

Можно отобразить меню [ТРАПЕЦИЯ].

Вы можете исправить трапецеидальное искажение, возникающее, когда проектор установлен под наклоном, или когда наклонен экран.



1) Нажмите кнопку <KEYSTONE>.

- Отобразится отдельный экран настройки [ТРАПЕЦИЯ] или [КОРРЕКЦИЯ УГЛА] ([ВЕРХНИЙ ЛЕВЫЙ]).

2) Снова нажмите кнопку <KEYSTONE>.

- Отобразится другой отдельный экран настройки.

При отображении отдельного экрана настройки [ТРАПЕЦИЯ] в шаге 1) отображается отдельный экран настройки [КОРРЕКЦИЯ УГЛА] ([ВЕРХНИЙ ЛЕВЫЙ]).

Примечание

- После отображения отдельного экрана настройки [ТРАПЕЦИЯ] или [КОРРЕКЦИЯ УГЛА] отрегулируйте трапецеидальное искажение с помощью кнопок ▲▼◀▶.
- Включена настройка [ТРАПЕЦИЯ] или [КОРРЕКЦИЯ УГЛА]. Если после выполнения настройки [ТРАПЕЦИЯ] или [КОРРЕКЦИЯ УГЛА] отрегулировать другой элемент, предыдущее значение настройки будет сброшено.
- Для отображения отдельного экрана настройки для следующего угла нажмите кнопку <ENTER> при отображении отдельного экрана настройки [КОРРЕКЦИЯ УГЛА].
- Для получения дополнительной информации см. меню [ПОЛОЖЕНИЕ] → [ТРАПЕЦИЯ] (➔ стр. 83).

Использование функции цифрового зума

Можно отобразить меню [ЦИФРОВОЙ ТРАНСФОКАТОР].

Вы можете увеличить изображения.



1) Нажмите кнопку <D.ZOOM>.

- Отобразится экран [ЦИФРОВОЙ ТРАНСФОКАТОР].

2) Настройте увеличение с помощью кнопок ◀▶.

3) Нажмите кнопку <ENTER>.

4) Переместите положение масштабирования с помощью кнопок ▲▼◀▶.

Примечание

- Для получения дополнительной информации см. меню [НАСТРОЙКИ ЭКРАНА] → [ЦИФРОВОЙ ТРАНСФОКАТОР] (➔ стр. 98).

Переключение соотношения сторон изображения

Вы можете переключать аспектные отношения согласно входному сигналу.



1) Нажмите кнопку <ASPECT>.

- При каждом нажатии этой кнопки настройка будет изменяться.

Примечание

- Для получения дополнительной информации см. меню [ПОЛОЖЕНИЕ] → [АСПЕКТ] (➔ стр. 80).

Использование функции P IN P

Разместите отдельный маленький вспомогательный экран на главном экране для одновременного отображения двух изображений.



1) Нажмите кнопку <P IN P>.

- При каждом нажатии этой кнопки настройка будет изменяться.

Примечание

- Для получения дополнительной информации см. меню Меню [КАРТ В КАРТ] (➔ стр. 112).

Использование функциональной кнопки

Функции [ЯЧ. ВСП.ПАМЯТИ], [СИСТЕМА ТВ], [DAYLIGHT VIEW] или [ТЕСТОВОЕ ИЗОБРАЖЕНИЕ] можно назначить кнопке <FUNCTION> на пульте дистанционного управления, после чего ее можно будет использовать в качестве кнопки быстрого доступа.



1) Нажмите кнопку <FUNCTION>.

Примечание

- Назначение функции выполняется из меню [УСТАНОВКИ ПРОЕКТОРА] → [ФУНКЦИОНАЛЬНАЯ КНОПКА] (➔ стр. 106).

Использование функции состояния

Можно отобразить состояние проектора.



1) Нажмите кнопку <STATUS>.

- Отобразится экран [СОСТОЯНИЕ].

СОСТОЯНИЕ		1/4
ВХОД	RGB2	
НАЗВАНИЕ СИГНАЛА	SXGA60+-A1	
ЧАСТОТА СИГНАЛА	65.22kHz/ 59.99Hz	
НАРАБОТКА ПРОЕКТОРА	1h	
ЛАМПА: ЭКО	100h	
: НОРМАЛЬНЫЙ	200h	
: ИТОГ	300h	
Т-РА ПОСТ-ШЕГО ВОЗДУХА	27°C/ 80°F	
ТЕМП-ТУРА ВБЛИЗИ ЛАМПЫ	27°C/ 80°F	
ENTER	ОТПРАВИТЬ СОСТОЯНИЕ ПО ЭЛ. ПОЧТЕ	
◀	ИЗМЕНИТЬ	▶ MENU ВЫХОД

Примечание

- Это можно отобразить из меню [УСТАНОВКИ ПРОЕКТОРА] → [СОСТОЯНИЕ] (➔ стр. 108).

Использование функции управления энергосбережением

Можно отобразить экран настройки, связанный с управлением энергосбережением.



1) Нажмите кнопку <ECO> на пульте дистанционного управления.

Примечание

- Для получения дополнительной информации см. меню [УСТАНОВКИ ПРОЕКТОРА] → [УПРАВЛЕНИЕ ЭНЕРГОСБЕРЕЖЕНИЕМ] (➔ стр. 100).

Глава 4 Настройки

В этой главе описываются настройки и регулировки, которые можно выполнить с помощью экранного меню.

Навигация по меню

Экранное меню (меню) используется для выполнения различных настроек и регулировок проектора.

Навигация по меню

Порядок работы



- 1) Нажмите кнопку <MENU> на пульте дистанционного управления или на панели управления.
 - Отобразится экран [ГЛАВНОЕ МЕНЮ].



- 2) Нажмите ▲▼ для выбора элемента в главном меню.
 - Выбранный элемент выделяется желтым цветом.

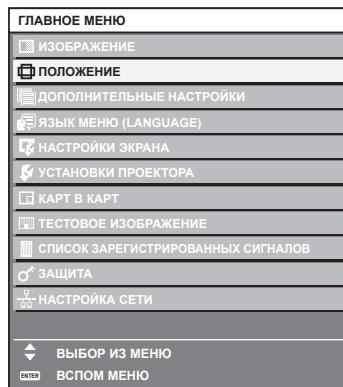

- 3) Нажмите кнопку <ENTER>.
 - Отобразятся элементы подменю выбранного главного меню.

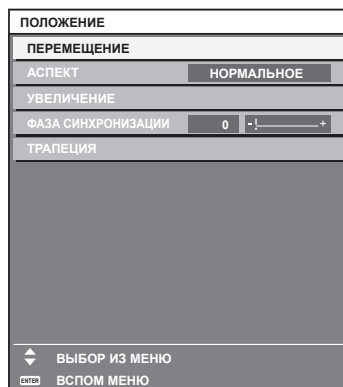

- 4) Нажмите ▲▼ для выбора подменю, а затем нажмите кнопку ◀▶ или <ENTER> для изменения или регулировки настроек.

- При каждом нажатии кнопки ◀▶ некоторые элементы меню переключаются в следующем порядке.

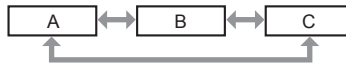

- При выборе некоторых элементов нажмите ◀▶ для отображения отдельного экрана настроек со шкалой регулировки, как показано далее.



Примечание

- Нажатием кнопки <MENU> во время показа экрана меню можно вернуться к предыдущему меню.
- Некоторые элементы могут не подлежать настройке или использоваться для определенных форматов сигналов, принимаемых проектором. Элементы меню, которые нельзя настроить или использовать, отображаются черным цветом, и их невозможно выбрать. [DIGITAL CINEMA REALITY] может не отображаться в зависимости от входного сигнала.
- Некоторые элементы можно настроить даже при отсутствии входных сигналов.
- Отдельный экран настройки автоматически закрывается, если в течение примерно пяти секунд не выполняются никакие действия.
- Для получения информации об элементах меню см. разделы «Главное меню» (➔ стр. 70) и «Подменю» (➔ стр. 71).
- Цвет курсора зависит от настроек в меню [НАСТРОЙКИ ЭКРАНА] → [ЭКРАННОЕ МЕНЮ] → [ВИД ЭКРАННОГО МЕНЮ]. Выбранный элемент отображается по умолчанию с желтым курсором.

Возврат значений настройки к заводским установкам

Если нажать кнопку <DEFAULT> на пульте дистанционного управления, то отрегулированные значения элементов меню будут возвращены к заводским установкам.



- 1) Нажмите кнопку <DEFAULT> на пульте дистанционного управления.



Примечание

- Не удастся восстановить все заводские установки одновременно.
- Чтобы одновременно восстановить заводские установки измененного элемента подменю, выберите в меню [УСТАНОВКИ ПРОЕКТОРА] → команду [ИНИЦИАЛИЗ] (➔ стр. 110).
- Заводские настройки некоторых элементов можно восстановить, нажав кнопку <DEFAULT> на пульте дистанционного управления. Настройте каждый элемент вручную.
- Треугольная метка под шкалой регулировки на отдельном экране настройки обозначает значение по умолчанию. Положение треугольной метки различается в зависимости от выбранных входных сигналов.

Текущее значение настройки

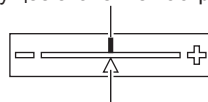



Настройка по умолчанию

Главное меню

Следующие элементы находятся в главном меню.

При выборе элемента главного меню экран переключается на экран выбора подменю.

Элемент главного меню		Стр.
	[ИЗОБРАЖЕНИЕ]	74
	[ПОЛОЖЕНИЕ]	80
	[ДОПОЛНИТЕЛЬНЫЕ НАСТРОЙКИ]	84
	[ЯЗЫК МЕНЮ (LANGUAGE)]	87
	[НАСТРОЙКИ ЭКРАНА]	88
	[УСТАНОВКИ ПРОЕКТОРА]	99

Элемент главного меню		Стр.
	[КАРТ В КАРТ]	112
	[ТЕСТОВОЕ ИЗОБРАЖЕНИЕ]	114
	[СПИСОК ЗАРЕГИСТРИРОВАННЫХ СИГНАЛОВ]	115
	[ЗАЩИТА]	118
	[НАСТРОЙКА СЕТИ]	121

Подменю

Отображается подменю выбранного элемента главного меню, после чего можно будет выбрать и настроить элементы подменю.

[ИЗОБРАЖЕНИЕ]

Элемент подменю	Заводские установки	Стр.
[РЕЖИМ ИЗОБРАЖЕНИЯ]	[СТАНДАРТНЫЙ]	74
[КОНТРАСТНОСТЬ]	[0]	74
[ЯРКОСТЬ]	[0]	75
[ЦВЕТ]	[0]	75
[ОТТЕНОК]	[0]	75
[ЦВЕТОВАЯ ТЕМПЕРАТУРА]	[ПО УМОЛЧАНИЮ]	75
[ГАММА]	[0]	77
[ЧЕТКОСТЬ]	[+6]*1	77
[ПОДАВЛЕНИЕ ШУМА]	[ВЫКЛ]	77
[ИРИСОВАЯ ДИАФРАГМА]	[ВЫКЛ]*1	78
[DAYLIGHT VIEW]	[АВТО]	78
[СИСТЕМА ТВ]	[УР _В Р]*1	78

*1 Зависит от входного сигнала.

Примечание

- Заводские установки могут различаться в зависимости от режима изображения.

[ПОЛОЖЕНИЕ]

Элемент подменю	Заводские установки	Стр.
[ПЕРЕМЕЩЕНИЕ]	—	80
[АСПЕКТ]	[НОРМАЛЬНОЕ]*1	80
[УВЕЛИЧЕНИЕ]	—	81
[ФАЗА СИНХРОНИЗАЦИИ]	[0]*1	82
[ТРАПЕЦИЯ]	—	83

*1 Зависит от входного сигнала.

[ДОПОЛНИТЕЛЬНЫЕ НАСТРОЙКИ]

Элемент подменю	Заводские установки	Стр.
[DIGITAL CINEMA REALITY]	[АВТО]*1	84
[ШУМОПОДАВЛЕНИЕ]	—	84
[ВХОДНОЕ РАЗРЕШЕНИЕ]	—	85
[ПОЛОЖЕНИЕ ФИКСАЦИИ]	[24]*1	85
[ПОЛОЖЕНИЕ РАСТРА]	—	86

*1 Зависит от входного сигнала.

Примечание

- Элементы подменю и настройки по умолчанию различаются в зависимости от выбранного разъема входного сигнала.

[ЯЗЫК МЕНЮ (LANGUAGE)]

Для получения дополнительной информации см. раздел (➔ стр. 87)

[НАСТРОЙКИ ЭКРАНА]

Элемент подменю	Заводские установки	Стр.
[НАСТРОЙКА ЦВЕТА]	[ВЫКЛ]	88
[КОРРЕКЦИЯ ЦВЕТА]	[ВЫКЛ]	88
[НАСТРОЙКИ ПРОЕКЦИИ]	—	89
[АВТОСИГНАЛ]	[ВЫКЛ]	89
[АВТОНАСТРОЙКА]	—	89
[RGB IN]	—	90
[DVI-D IN]	—	91
[HDMI IN]	—	92
[DIGITAL LINK IN]	—	92
[DisplayPort IN]	—	92
[ЭКРАННОЕ МЕНЮ]	—	93
[НАСТР. CLOSED CAPTION]	—	94
[ЦВЕТ ФОНА]	[СИНИЙ]	95
[ЗАСТАВКА]	[ЗАСТАВКА/УМОЛЧ]	95
[НАСТРОЙКА ЗАТВОРА]	—	96
[ТАЙМЕР ПРЕЗЕНТАЦИИ]	—	96
[СТОП-КАДР]	—	97
[ЦИФРОВОЙ ТРАНСФОКАТОР]	[1.5]	98

[УСТАНОВКИ ПРОЕКТОРА]

Элемент подменю	Заводские установки	Стр.
[ID ПРОЕКТОРА]	[ВСЕ]	99
[СПОСОБ ПРОЕКЦИРОВАНИЯ]	[ПРЯМОЕ, ПОЛ]	99
[УПРАВЛЕНИЕ ЭНЕРГОСБЕРЕЖЕНИЕМ]	—	100
[РАСПИСАНИЕ]	[ВЫКЛ]	101
[ВХОД ПРИ ЗАПУСКЕ]	[ПОСЛ. ИСПОЛЬЗ.]	104
[RS-232C]	—	104
[РЕЖИМ REMOTE2]	[ПО УМОЛЧАНИЮ]	105
[ФУНКЦИОНАЛЬНАЯ КНОПКА]	—	106
[НАСТРОЙКИ ЗВУКА]	—	106
[СОСТОЯНИЕ]	—	108
[ДАТА И ВРЕМЯ]	—	109
[СОХРАНИТЬ ПОЛЬЗОВАТЕЛЬСКИЕ НАСТРОЙКИ]	—	110
[ЗАГРУЗИТЬ ПОЛЬЗОВАТЕЛЬСКИЕ НАСТРОЙКИ]	—	110
[ИНИЦИАЛИЗ]	—	110
[СЕРВИСНЫЙ ПАРОЛЬ]	—	111

[КАРТ В КАРТ]

Подробности (➔ стр. 112)

[ТЕСТОВОЕ ИЗОБРАЖЕНИЕ]

Для получения дополнительной информации см. раздел (➔ стр. 114)

[СПИСОК ЗАРЕГИСТРИРОВАННЫХ СИГНАЛОВ]

Для получения дополнительной информации см. раздел (➔ стр. 115)

[ЗАЩИТА]

Элемент подменю	Заводские установки	Стр.
[ПАРОЛЬ БЛОКИРОВКИ]	[ВЫКЛ]	118
[СМЕНА ПАРОЛЯ БЛОКИРОВКИ]	—	118
[НАСТРОЙКИ ЭКРАНА]	[ВЫКЛ]	119
[ИЗМЕН ТЕКСТА]	—	119
[БЛОКИРОВКА МЕНЮ]	[ВЫКЛ]	119
[ПАРОЛЬ БЛОКИРОВКИ МЕНЮ]	—	120
[ВЫБОР УСТРОЙСТВА УПРАВЛЕНИЯ]	—	120

[НАСТРОЙКА СЕТИ]

Элемент подменю	Заводские установки	Стр.
[РЕЖИМ DIGITAL LINK]	[АВТО]	121
[ПАР-РЫ DIGITAL LINK]	—	121
[СОСТ-НИЕ DIGITAL LINK]	—	122
[СЕТЕВЫЕ НАСТРОЙКИ]	—	122
[УПРАВЛЕНИЕ ПО СЕТИ]	—	123
[СТАТУС СЕТИ]	—	123
[DIGITAL INTERFACE BOX]	—	123

Примечание

- Некоторые элементы могут не подлежать настройке или использоваться для определенных форматов сигналов, принимаемых проектором.
Элементы меню, которые нельзя настроить или использовать, отображаются черным цветом, и их невозможно выбрать.
- Элементы подменю и настройки по умолчанию различаются в зависимости от выбранного разъема входного сигнала.

Меню [ИЗОБРАЖЕНИЕ]

На экране меню выберите [ИЗОБРАЖЕНИЕ] в главном меню, а затем выберите элемент в подменю.

Для получения информации об использовании экрана меню см. раздел «Навигация по меню» (→ стр. 69).

- После выбора элемента нажимайте ▲▼◀▶ для регулировки.

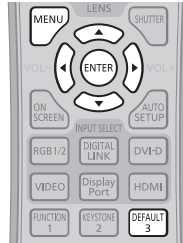

[РЕЖИМ ИЗОБРАЖЕНИЯ]

Можно переключиться в необходимый режим изображения, соответствующий источнику изображения и среде, в которой используется проектор.

- 1) Нажмите ▲▼ для выбора параметра [РЕЖИМ ИЗОБРАЖЕНИЯ].
- 2) Нажмите кнопку ◀▶ или <ENTER>.
 - Отобразится отдельный экран настройки [РЕЖИМ ИЗОБРАЖЕНИЯ].
- 3) Нажимайте ◀▶ для переключения элементов.
 - При каждом нажатии этой кнопки элементы будут сменяться.

[СТАНДАРТНЫЙ]	Изображение, подходящее для динамических изображений в целом.
[ДИНАМИЧЕСКИЙ]	Светоотдача увеличивается для использования в местах с высокой освещенностью.
[DICOM SIM.]	Изображение, аналогичное части 14 стандарта DICOM, которая посвящена стандартизации отображения оттенков серого.
[КИНОФИЛЬМ]*1	Изображение, подходящее для кинофильмов.
[ЕСТЕСТВЕННЫЙ]*2	Изображение, соответствующее стандарту sRGB.

*1 Только для входных видеосигналов

*2 Только для входных сигналов неподвижного изображения

Примечание

- Если для параметра [РЕЖИМ ИЗОБРАЖЕНИЯ] установлено значение [DICOM SIM.], для параметра [МОЩНОСТЬ ЛАМПЫ] (→ стр. 100) фиксируется значение [НОРМАЛЬНЫЙ].
- DICOM - это сокращение названия «Digital Imaging and COmmunication in Medicine». Данное сокращение используется как обозначение стандарта для медицинских устройств визуализации. Несмотря на использование термина DICOM, данный проектор не является медицинским устройством, и его не следует использовать для отображения медицинских изображений в диагностических целях.

[КОНТРАСТНОСТЬ]

Можно настроить контрастность цветов.

- 1) Нажмите ▲▼ для выбора параметра [КОНТРАСТНОСТЬ].
- 2) Нажмите кнопку ◀▶ или <ENTER>.
 - Отобразится отдельный экран настройки [КОНТРАСТНОСТЬ].
- 3) Нажимайте ◀▶, чтобы настроить уровень.

Действие	Настройка	Диапазон настройки
Нажмите кнопку ▶.	Экран становится ярче.	-31 - +31
Нажмите кнопку ◀.	Экран становится темнее.	

Внимание

- При необходимости настроить уровень черного сначала настройте параметр [ЯРКОСТЬ].

[ЯРКОСТЬ]

Можно настроить темную (черную) часть проецируемого изображения.

- 1) Нажмите ▲▼ для выбора параметра [ЯРКОСТЬ].
- 2) Нажмите кнопку ◀▶ или <ENTER>.
 - Отобразится отдельный экран настройки [ЯРКОСТЬ].
- 3) Нажимайте ◀▶, чтобы настроить уровень.

Действие	Настройка	Диапазон настройки
Нажмите кнопку ▶.	Усиливается яркость темных (черных) частей экрана.	-31 - +31
Нажмите кнопку ◀.	Уменьшается яркость темных (черных) частей экрана.	

[ЦВЕТ]

Можно настроить насыщенность цветов проецируемого изображения.

- 1) Нажмите ▲▼ для выбора параметра [ЦВЕТ].
- 2) Нажмите кнопку ◀▶ или <ENTER>.
 - Отобразится отдельный экран настройки [ЦВЕТ].
- 3) Нажимайте ◀▶, чтобы настроить уровень.

Действие	Настройка	Диапазон настройки
Нажмите кнопку ▶.	Цвета становятся глубже.	-31 - +31
Нажмите кнопку ◀.	Цвета становятся слабее.	

[ОТТЕНОК]

Можно настроить телесные тона проецируемого изображения.

- 1) Нажмите ▲▼ для выбора параметра [ОТТЕНОК].
- 2) Нажмите кнопку ◀▶ или <ENTER>.
 - Отобразится отдельный экран настройки [ОТТЕНОК].
- 3) Нажимайте ◀▶, чтобы настроить уровень.

Действие	Настройка	Диапазон настройки
Нажмите кнопку ▶.	Телесные тона смещаются в сторону зеленоватого оттенка.	-31 - +31
Нажмите кнопку ◀.	Телесные тона смещаются в сторону красновато-фиолетового оттенка.	

[ЦВЕТОВАЯ ТЕМПЕРАТУРА]

Можно переключить цветовую температуру, если белые области проецируемого изображения имеют голубоватый или красноватый оттенок.

Настройка с помощью цветовой температуры

- 1) Нажмите ▲▼ для выбора параметра [ЦВЕТОВАЯ ТЕМПЕРАТУРА].
- 2) Нажмите кнопку ◀▶ или <ENTER>.
 - Отобразится отдельный экран настройки [ЦВЕТОВАЯ ТЕМПЕРАТУРА].
- 3) Нажимайте ◀▶ для переключения элементов.
 - При каждом нажатии этой кнопки элементы будут сменяться.

[ПО УМОЛЧАНИЮ]	Заводская установка.
[ПОЛЬЗОВАТЕЛЬ]	Настройка необходимого баланса белого. Для получения подробной информации см. «Настройка необходимого баланса белого» (→ стр. 76).
[НИЗКИЙ]	Изображение приобретает красноватый оттенок. Выберите этот параметр, если белые области проецируемого изображения имеют голубоватый оттенок.

[ВЫСОКАЯ]

Изображение приобретает голубоватый оттенок. Выберите этот параметр, если белые области проецируемого изображения имеют красноватый оттенок.

Примечание

- Если для параметра [НАСТРОЙКА ЦВЕТА] (► стр. 88) установлено значение, отличное от [ВЫКЛ], для параметра [ЦВЕТОВАЯ ТЕМПЕРАТУРА] фиксируется значение [ПОЛЬЗОВАТЕЛЬ].

Настройка необходимого баланса белого

- 1) Нажмите ▲▼ для выбора параметра [ЦВЕТОВАЯ ТЕМПЕРАТУРА].
- 2) Нажмите кнопку ◀▶ или <ENTER>.
 - Отобразится отдельный экран настройки [ЦВЕТОВАЯ ТЕМПЕРАТУРА].
- 3) Нажмите кнопки ◀▶ для выбора [ПОЛЬЗОВАТЕЛЬ].
- 4) Нажмите кнопку <ENTER>.
 - Отобразится экран [ЦВЕТОВАЯ ТЕМПЕРАТУРА].
- 5) Нажмите ▲▼ для выбора параметра [БАЛАНС БЕЛОГО].
- 6) Нажмите кнопку <ENTER>.
 - Отобразится экран [БАЛАНС БЕЛОГО].
- 7) Нажмите ▲▼ для выбора параметра [ХОЛОДНЫЙ:БАЛАНС БЕЛОГО] или [ТЕПЛЫЙ:БАЛАНС БЕЛОГО].
- 8) Нажмите кнопку <ENTER>.
 - Отобразится экран [ХОЛОДНЫЙ:БАЛАНС БЕЛОГО] или экран [ТЕПЛЫЙ:БАЛАНС БЕЛОГО].
- 9) С помощью кнопок ▲▼ выберите [КРАСНЫЙ], [ЗЕЛЕНый] или [СИНИЙ].
- 10) Нажимайте ◀▶, чтобы настроить уровень.

Элемент	Действие	Настройка	Диапазон настройки
[КРАСНЫЙ]	Нажмите кнопку ▶.	Усиление красного цвета.	[ХОЛОДНЫЙ:БАЛАНС БЕЛОГО]: 0 – +255 (настройка по умолчанию: +255) [ТЕПЛЫЙ:БАЛАНС БЕЛОГО]: –127 – +127 (настройка по умолчанию: 0)
	Нажмите кнопку ◀.	Ослабление красного цвета.	
[ЗЕЛЕНый]	Нажмите кнопку ▶.	Усиление зеленого цвета.	
	Нажмите кнопку ◀.	Ослабление зеленого цвета.	
[СИНИЙ]	Нажмите кнопку ▶.	Усиление синего цвета.	
	Нажмите кнопку ◀.	Ослабление синего цвета.	

Примечание

- Правильно настройте параметр [ЦВЕТОВАЯ ТЕМПЕРАТУРА]. Все цвета не будут отображаться должным образом до выполнения надлежащей настройки. Если результат выполненной настройки не выглядит удовлетворительно, можно нажать кнопку <DEFAULT> на пульте дистанционного управления, чтобы вернуть заводские установки только для выбранного элемента.
- Если для параметра [НАСТРОЙКА ЦВЕТА] (► стр. 88) установлено значение, отличное от [ВЫКЛ], параметр [ХОЛОДНЫЙ:БАЛАНС БЕЛОГО] настроить не удастся.

Изменение имени [ПОЛЬЗОВАТЕЛЬ]

- 1) Нажмите ▲▼ для выбора параметра [ЦВЕТОВАЯ ТЕМПЕРАТУРА].
- 2) Нажмите кнопку ◀▶ или <ENTER>.
 - Отобразится отдельный экран настройки [ЦВЕТОВАЯ ТЕМПЕРАТУРА].
- 3) Нажмите ◀▶ для выбора [ПОЛЬЗОВАТЕЛЬ].
- 4) Нажмите кнопку <ENTER>.
 - Отобразится экран [ЦВЕТОВАЯ ТЕМПЕРАТУРА].

- 5) Нажмите ▲▼ для выбора параметра [ИЗМЕНЕНИЕ НАЗВАНИЯ ЦВЕТОВОЙ ТЕМПЕРАТУРЫ].
- 6) Нажмите кнопку <ENTER>.
 - Отобразится экран [ИЗМЕНЕНИЕ НАЗВАНИЯ ЦВЕТОВОЙ ТЕМПЕРАТУРЫ].
- 7) Нажимайте ▲▼◀▶, чтобы выбрать текст, а затем нажмите кнопку <ENTER> для его ввода.
- 8) Нажмите ▲▼◀▶ для выбора параметра [OK], а затем нажмите кнопку <ENTER>.
 - Имя, установленное для профиля цветовой температуры, изменится.

Примечание

- При изменении имени отображение [ПОЛЬЗОВАТЕЛЬ] также изменяется.

[ГАММА]

Можно отрегулировать баланс контраста.

- 1) Нажмите ▲▼ для выбора [ГАММА].
- 2) Нажмите ◀▶ или кнопку <ENTER>.
 - Отобразится отдельный экран настройки [ГАММА].
- 3) С помощью ◀▶ настройте уровень.

Действие	Настройка	Диапазон настройки
Нажмите ▶.	Полутона становятся ярче.	-8 - +7
Нажмите ◀.	Полутона становятся темнее.	

[ЧЕТКОСТЬ]

Можно настроить резкость проецируемого изображения.

- 1) Нажмите ▲▼ для выбора параметра [ЧЕТКОСТЬ].
- 2) Нажмите кнопку ◀▶ или <ENTER>.
 - Отобразится отдельный экран настройки [ЧЕТКОСТЬ].
- 3) Нажимайте ◀▶, чтобы настроить уровень.

Действие	Настройка	Диапазон настройки
Нажмите кнопку ▶.	Контурные линии становятся резче.	0 - +15
Нажмите кнопку ◀.	Контурные линии становятся мягче.	

Примечание

- Если нажать ▶ при значении настройки [+15], будет установлено значение [0]. Если нажать ◀ при значении настройки [0], будет установлено значение [+15].

[ПОДАВЛЕНИЕ ШУМА]

Можно уменьшить шум при ухудшении проецируемого изображения и возникновении шума в сигнале изображения.

- 1) Нажмите ▲▼ для выбора параметра [ПОДАВЛЕНИЕ ШУМА].
- 2) Нажмите кнопку ◀▶ или <ENTER>.
 - Отобразится отдельный экран настройки [ПОДАВЛЕНИЕ ШУМА].
- 3) Нажимайте ◀▶ для переключения элементов.
 - При каждом нажатии этой кнопки элементы будут сменяться.

[ВЫКЛ]	Без изменений.
[1]	Легкая коррекция шума.
[2]	Умеренная коррекция шума.
[3]	Сильная коррекция шума.

Внимание

- Когда подавление шума применяется для входного сигнала с меньшим уровнем шума, изображение может выглядеть иначе, чем исходное. В этом случае установите для параметра подавления шума значение [ВЫКЛ].

[ИРИСОВАЯ ДИАФРАГМА]

Основываясь на имеющемся изображении, автоматически выполняется коррекция величины диафрагмы для получения оптимального контраста изображения.

1) Нажмите ▲▼ для выбора [ИРИСОВАЯ ДИАФРАГМА].

2) Нажмите ◀▶ или кнопку <ENTER>.

- Отобразится отдельный экран настройки [ИРИСОВАЯ ДИАФРАГМА].

3) Нажимайте ◀▶ для переключения элементов.

- При каждом нажатии этой кнопки элементы будут сменяться.

[ВЫКЛ]	Без изменений.
[ВКЛ]	Автоматическая коррекция диафрагмы.

[DAYLIGHT VIEW]

Можно установить оптимальную яркость изображения даже во время проецирования при ярком свете.

1) Нажмите ▲▼ для выбора [DAYLIGHT VIEW].

2) Нажмите кнопку ◀▶ или <ENTER>.

- Отобразится отдельный экран настройки [DAYLIGHT VIEW].

3) Нажимайте ◀▶ для переключения элементов.

- При каждом нажатии этой кнопки элементы будут сменяться.

[АВТО]	Датчик яркости определяет яркость освещения в помещении, после чего выполняется автоматическая коррекция изображения.
[ВЫКЛ]	Без изменений.
[1]	Установка пониженной яркости изображения.
[2]	Установка средней яркости изображения.
[3]	Установка повышенной яркости изображения.

Примечание

- Если для [СПОСОБ ПРОЕКЦИРОВАНИЯ] (► стр. 99) установлен режим [ОБРАТНОЕ,ПОЛ] или [ОБРАТНОЕ,ПОТОЛОК], то [АВТО] выбрать нельзя.
- Если на проекторе расположены какие-либо предметы, режим [АВТО] может не функционировать должным образом.

[СИСТЕМА ТВ]

Проектор автоматически обнаружит входной сигнал, но можно установить формат системы вручную, когда подается неустойчивый сигнал. Установите формат системы в соответствии с входным сигналом.

1) Нажмите ▲▼ для выбора параметра [СИСТЕМА ТВ].

2) Нажмите кнопку <ENTER>.

3) Нажимайте ▲▼, чтобы выбрать формат системы.

- Доступные форматы системы могут различаться в зависимости от входного сигнала.

Разъем	Формат системы	
Разъем <VIDEO IN>, разъемы <VIDEO/G/Y>/<B/P/C>	Выберите [АВТО], [NTSC], [NTSC4.43], [PAL], [PAL-M], [PAL-N], [SECAM] или [PAL60]. Обычно следует выбирать значение [АВТО]. (При установке значения [АВТО] автоматически будет выбран формат [NTSC], [NTSC4.43], [PAL], [PAL-M], [PAL-N], [SECAM] или [PAL60].) Выберите значение формата сигнала в соответствии с используемым телевизором.	
Разъем <RGB 1 IN>, разъем <RGB 2 IN>	Сигнал 480i, 576i или 576p	Выберите [RGB] или [Y _C B _C R _R].
	Сигнал VGA60 или 480p	Выберите [VGA60], [480p Y _C B _C R _R] или [480p RGB].
	Другие входные видеосигналы	Выберите [RGB] или [Y _P B _P R _R].
Разъем <DVI-D IN>	Сигнал 480i, 576i, 480p или 576p	Выберите [RGB] или [Y _C B _C R _R].
	Другие входные видеосигналы	Выберите [RGB] или [Y _P B _P R _R].

Разъем	Формат системы	
Разъем <HDMI IN>, разъем <DIGITAL LINK/LAN>, разъем <DisplayPort IN>	Сигнал 480i, 576i, 480p или 576p	Выберите [ABTO], [RGB] или [YCbCr].
	Другие входные видеосигналы	Выберите [ABTO], [RGB] или [YPbPr].

4) Нажмите кнопку <ENTER>.

Примечание

- Для получения информации о типах видеосигналов, которые можно использовать с проектором, см. раздел «Список совместимых сигналов» (→ стр. 163).
- Эта функция может работать некорректно с некоторыми подключенными внешними устройствами.

Видеосигнал, соответствующий стандарту sRGB

sRGB - это международный стандарт (IEC61966-2-1) цветопередачи, определенный IEC (International Electrotechnical Commission). Выполните перечисленные далее шаги для более точного воспроизведения цветов, соответствующих профилю sRGB.

- 1) Установите для параметра [НАСТРОЙКА ЦВЕТА] значение [ВЫКЛ].
 - См. раздел [НАСТРОЙКА ЦВЕТА] (→ стр. 88).
- 2) Установите для параметра [КОРРЕКЦИЯ ЦВЕТА] значение [ВЫКЛ].
 - См. раздел [КОРРЕКЦИЯ ЦВЕТА] (→ стр. 88).
- 3) Отобразите меню [ИЗОБРАЖЕНИЕ].
 - См. раздел «Меню [ИЗОБРАЖЕНИЕ]» (→ стр. 74).
- 4) Нажмите ▲▼ для выбора параметра [РЕЖИМ ИЗОБРАЖЕНИЯ].
- 5) Нажмите ◀▶ для выбора значения [ЕСТЕСТВЕННЫЙ].
- 6) Нажмите ▲▼ для выбора параметра [ЦВЕТ].
- 7) Нажмите кнопку <DEFAULT> на пульте дистанционного управления, чтобы вернуться к заводским установкам.
- 8) Выполните шаги 6) – 7), чтобы установить заводские настройки для параметров [ОТТЕНОК], [ЦВЕТОВАЯ ТЕМПЕРАТУРА] и [ГАММА].
- 9) Отобразите меню [ИЗОБРАЖЕНИЕ].
- 10) Нажмите ▲▼ для выбора [DAYLIGHT VIEW].
- 11) С помощью кнопок ◀▶ установите значение [ВЫКЛ].

Примечание

- Стандарт sRGB доступен только для входного сигнала RGB.

Меню [ПОЛОЖЕНИЕ]

На экране меню выберите [ПОЛОЖЕНИЕ] в главном меню, а затем выберите элемент в подменю.

Для получения информации об использовании экрана меню см. раздел «Навигация по меню» (→ стр. 69).

- После выбора элемента нажимайте ▲▼◀▶ для регулировки.



[ПЕРЕМЕЩЕНИЕ]

Сместите положение изображения по вертикали или горизонтали, если положение изображения, проецируемого на экране, смещается даже при соблюдении правильного относительного расположения проектора и экрана.

- 1) Нажмите ▲▼ для выбора параметра [ПЕРЕМЕЩЕНИЕ].
- 2) Нажмите кнопку <ENTER>.
 - Отобразится экран [ПЕРЕМЕЩЕНИЕ].
- 3) Нажимайте ▲▼◀▶, чтобы настроить положение.

Расположение	Действие	Настройка	
Настройка по вертикали (вверх и вниз)	Нажмите кнопку ▲.	Положение изображения перемещается вверх.	
	Нажмите кнопку ▼.	Положение изображения перемещается вниз.	
Настройка по горизонтали (вправо и влево)	Нажмите кнопку ▶.	Положение изображения перемещается вправо.	
	Нажмите кнопку ◀.	Положение изображения перемещается влево.	

[АСПЕКТ]

Вы можете переключить аспектное отношение изображения.

Аспектное отношение переключается в пределах размера экрана, выбранного для параметра [НАСТРОЙКИ ПРОЕКЦИИ]. Сначала настройте параметр [НАСТРОЙКИ ПРОЕКЦИИ]. (→ стр. 89)

- 1) Нажмите ▲▼ для выбора параметра [АСПЕКТ].
- 2) Нажмите кнопку ◀▶ или <ENTER>.
 - Отобразится отдельный экран настройки [АСПЕКТ].
- 3) Нажимайте ◀▶ для переключения элементов.
 - При каждом нажатии этой кнопки элементы будут сменяться.

[НОРМАЛЬНОЕ]	Изображения проецируются без изменения аспектного отношения входных сигналов.
[VID АВТО] ^{*1}	Проектор определяет идентификатор видео (VID), содержащийся в сигналах видео, и отображает изображение, автоматически переключая размер экрана между значениями 4:3 и 16:9. Эта функция подходит для сигналов NTSC.
[АВТО] ^{*2}	Проектор определяет идентификатор видео (VID), содержащийся в сигналах видео, и отображает изображение, автоматически переключая размер экрана между значениями 4:3 и 16:9. Эта функция подходит для сигналов 480i/480p.
[БАЗОВОЕ]	Изображения проецируются без изменения разрешения входных сигналов.
[ШИРОКОЭКРАННОЕ]	Изображения проецируются с соотношением сторон, преобразованным в формат 16:9, при поступлении стандартных сигналов ^{*3} . Изображения проецируются без изменения соотношения сторон при поступлении широкоформатных сигналов ^{*4} .
[4:3]	Изображения проецируются без изменения соотношения сторон при поступлении стандартных сигналов ^{*3} . Изображения проецируются без изменения соотношения сторон так, чтобы изображение заполнило экран с соотношением 4:3 при поступлении широкоформатных сигналов ^{*2} .
[Г-ПОДСТРОЙКА]	Изображения проецируются с использованием всей ширины экрана. Если соотношение сторон сигналов по вертикали превышает соотношение сторон экрана, выбранное для параметра [ФОРМАТ ИЗОБРАЖЕНИЯ], то при проецировании изображений верхний и нижний края будут обрезаны.
[В-ПОДСТРОЙКА]	Изображения проецируются с использованием всей высоты экрана, выбранной для параметра [ФОРМАТ ИЗОБРАЖЕНИЯ]. Если соотношение сторон сигналов по горизонтали превышает соотношение сторон экрана, выбранное для параметра [ФОРМАТ ИЗОБРАЖЕНИЯ], то при проецировании изображений правый и левый края будут обрезаны.
[ПОЛНОЭКРАННОЕ]	Изображения проецируются с использованием всей площади экрана, выбранной для параметра [ФОРМАТ ИЗОБРАЖЕНИЯ]. Если соотношение сторон входных сигналов отличается от диапазона экрана, изображения проецируются с соотношением сторон, преобразованным в соотношение сторон экрана, которое выбрано для параметра [ФОРМАТ ИЗОБРАЖЕНИЯ].

*1 Только для видеосигналов (NTSC) и сигналов Y/C (NTSC)

*2 Во время входа сигнала RGB (480i, 480p)

*3 Стандартными сигналами являются входные сигналы с аспектным отношением 4:3 или 5:4.

*4 Широкоформатными сигналами являются входные сигналы с аспектным отношением 16:10, 16:9, 15:9 или 15:10.

Примечание

- Некоторые режимы размеров экрана недоступны для определенных типов входных сигналов. Значение [НОРМАЛЬНОЕ] нельзя выбрать для видеосигнала (NTSC), сигнала Y/C (NTSC) и сигнала RGB (480i, 480p).
- Если выбирается аспектное отношение, отличное от аспектного отношения входных сигналов, то проецируемые изображения будут отличаться от исходных. Имейте это в виду при выборе аспектного отношения.
- Если проектор используется в таких местах, как кафе или гостиницы, для показа программ в коммерческих целях или для общественного показа, необходимо учитывать, что изменение аспектного отношения или использование функции масштабирования для проецируемых на экране изображений может быть нарушением прав владельца оригинальной программы в соответствии с законом о защите авторских прав. Будьте осторожны при использовании таких функций проектора, как настройка аспектного отношения и масштабирование.
- При проецировании обычных (стандартных) изображений формата 4:3, которые не являются широкоформатными изображениями, на широкоформатном экране края изображения могут быть не видны или искажены. Такие изображения следует проецировать в исходном формате с аспектным отношением 4:3 согласно замыслу их создателя.

[УВЕЛИЧЕНИЕ]

Можно отрегулировать размер изображения.

Если для параметра [АСПЕКТ] выбрано значение, отличное от [НОРМАЛЬНОЕ] и [БАЗОВОЕ]

- 1) Нажмите ▲▼ для выбора параметра [УВЕЛИЧЕНИЕ].
- 2) Нажмите кнопку <ENTER>.
 - Отобразится экран [УВЕЛИЧЕНИЕ].
- 3) Нажмите ▲▼ для выбора параметра [БЛОКИРОВАН].
- 4) Нажимайте ◀▶ для переключения элементов.

[ВЫКЛ]	Установка коэффициента масштабирования для параметров [ПО ВЕРТИКАЛИ] и [ПО ГОРИЗОНАЛИ].
[ВКЛ]	Использование для установки коэффициента масштабирования параметра [В ДВУХ НАПРАВЛЕНИЯХ]. Изображение может быть увеличено или уменьшено по горизонтали и вертикали на одинаковую величину.

- 5) Нажмите ▲▼ для выбора параметра [ПО ВЕРТИКАЛИ] или [ПО ГОРИЗОНАЛИ].

- При выборе значения [ВКЛ] выберите параметр [В ДВУХ НАПРАВЛЕНИЯХ].

6) **Нажмите ◀▶ для выполнения настройки.**

Примечание

- Если для параметра [АСПЕКТ] выбрано значение [БАЗОВОЕ], параметр [УВЕЛИЧЕНИЕ] настроить не удастся.

Если для параметра [АСПЕКТ] установлено значение [НОРМАЛЬНОЕ]

- 1) **Нажмите ▲▼ для выбора параметра [УВЕЛИЧЕНИЕ].**
- 2) **Нажмите кнопку <ENTER>.**
 - Отобразится экран [УВЕЛИЧЕНИЕ].
- 3) **Нажмите ▲▼ для выбора параметра [РЕЖИМ].**
- 4) **Нажимайте ◀▶ для переключения элементов.**

[НЕ ИЗМЕНЯТЬ]	Увеличение размера в пределах аспектного отношения, установленного для параметра [ФОРМАТ ИЗОБРАЖЕНИЯ].
[ПОЛНОЭКРАННОЕ]	Увеличение или уменьшение размера всей области отображения, установленного для параметра [ФОРМАТ ИЗОБРАЖЕНИЯ].

- 5) **Нажмите ▲▼ для выбора параметра [БЛОКИРОВАН].**
- 6) **Нажимайте ◀▶ для переключения элементов.**

[ВЫКЛ]	Установка коэффициента масштабирования для параметров [ПО ВЕРТИКАЛИ] и [ПО ГОРИЗОНАЛИ].
[ВКЛ]	Использование для установки коэффициента масштабирования параметра [В ДВУХ НАПРАВЛЕНИЯХ]. Изображение может быть увеличено или уменьшено по горизонтали и вертикали на одинаковую величину.

- 7) **Нажмите ▲▼ для выбора параметра [ПО ВЕРТИКАЛИ] или [ПО ГОРИЗОНАЛИ].**
 - При выборе значения [ВКЛ] выберите параметр [В ДВУХ НАПРАВЛЕНИЯХ].
- 8) **Нажмите ◀▶ для выполнения настройки.**

Примечание

- Если для параметра [АСПЕКТ] не установлено значение [НОРМАЛЬНОЕ], параметр [РЕЖИМ] не отображается.

[ФАЗА СИНХРОНИЗАЦИИ]

Вы можете выполнить настройку для получения оптимального изображения, если изображение мерцает или имеет размытые очертания.

- 1) **Нажмите ▲▼ для выбора параметра [ФАЗА СИНХРОНИЗАЦИИ].**
- 2) **Нажмите кнопку ◀▶ или <ENTER>.**
 - Отобразится отдельный экран настройки [ФАЗА СИНХРОНИЗАЦИИ].
- 3) **Нажмите ◀▶ для выполнения настройки.**
 - Значение настройки будет изменяться в пределах от [0] до [+31]. Настройте его так, чтобы уровень помех был минимальным.

Примечание

- Определенные сигналы не могут быть отрегулированы.
- Оптимальное значение может быть не установлено при неустойчивом выходном сигнале с компьютера.
- Оптимальное значение может быть не установлено при наличии смещения в общем количестве точек.
- [ФАЗА СИНХРОНИЗАЦИИ] может настраиваться, только когда сигнал подается на разъем <RGB 1 IN> или <RGB 2 IN>.
- Параметр [ФАЗА СИНХРОНИЗАЦИИ] не удастся настроить, когда принимается цифровой входной сигнал.
- Если нажать ▶ при значении настройки [+31], будет установлено значение [0]. Если нажать ◀ при значении настройки [0], будет установлено значение [+31].

[ТРАПЕЦИЯ]

Можно исправить трапецеидальное искажение, возникающее, когда проектор установлен под наклоном, или когда наклонен экран.

Настройка параметра [ТРАПЕЦИЯ]

- 1) Нажмите ▲▼ для выбора [ТРАПЕЦИЯ].
- 2) Нажмите кнопку <ENTER>.
- 3) Нажмите ▲▼ для выбора [ТРАПЕЦИЯ].
- 4) Нажмите кнопку <ENTER>.
 - Отобразится отдельный экран настройки [ТРАПЕЦИЯ].
- 5) Выполните настройку с помощью кнопок ▲▼◀▶.

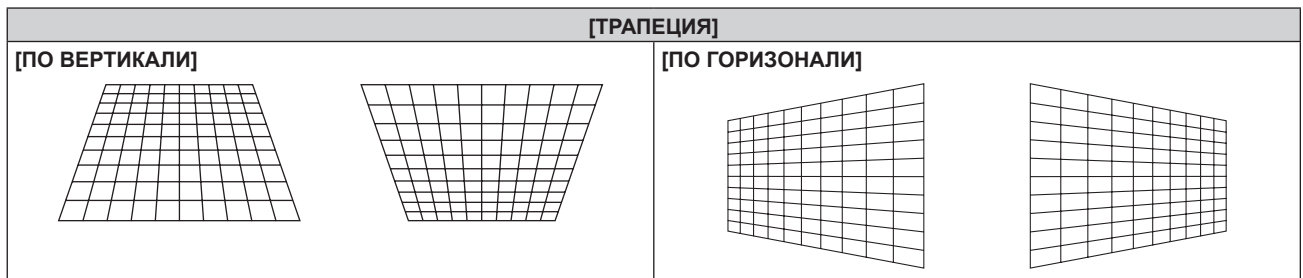
**Настройка [КОРРЕКЦИЯ УГЛА]**

- 1) Нажмите ▲▼ для выбора [ТРАПЕЦИЯ].
- 2) Нажмите кнопку <ENTER>.
- 3) Нажмите ▲▼ для выбора [КОРРЕКЦИЯ УГЛА].
- 4) Нажмите кнопку <ENTER>.
 - Отобразится экран [КОРРЕКЦИЯ УГЛА].
- 5) С помощью кнопок ▲▼ выберите элемент для настройки и нажмите кнопку <ENTER>.
 - Отобразится отдельный экран настройки [КОРРЕКЦИЯ УГЛА] ([ВЕРХНИЙ ЛЕВЫЙ], [ВЕРХНИЙ ПРАВЫЙ], [НИЖНИЙ ЛЕВЫЙ] или [НИЖНИЙ ПРАВЫЙ]).
- 6) Нажмите ▲▼◀▶ для регулировки.

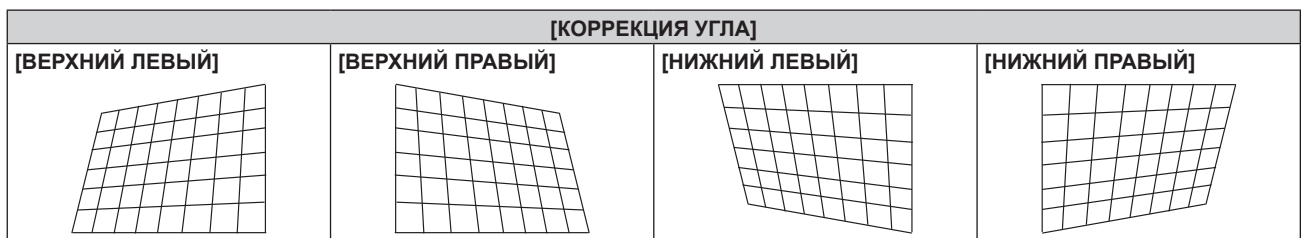
**Примечание**

- Включена настройка [ТРАПЕЦИЯ] или [КОРРЕКЦИЯ УГЛА]. Если после выполнения настройки [ТРАПЕЦИЯ] или [КОРРЕКЦИЯ УГЛА] отрегулировать другой элемент, предыдущее значение настройки будет сброшено.
- Если во время отображения экрана [ТРАПЕЦИЯ] или [КОРРЕКЦИЯ УГЛА] нажать кнопку <KEYSTONE> на пульте дистанционного управления, экран переключится на другой экран настройки.
- Кроме того, если нажать кнопку <ENTER> во время отображения отдельного экрана настройки [КОРРЕКЦИЯ УГЛА], отобразится отдельный экран настройки для следующего угла.
- Поправка на угол наклона до $\pm 40^\circ$ в вертикальном направлении (максимальное значение только при настройке [ПО ВЕРТИКАЛИ]) и на угол наклона до $\pm 30^\circ$ в горизонтальном направлении (максимальное значение только при настройке [ПО ГОРИЗОНАЛИ]) доступна для настроек с помощью [ТРАПЕЦИЯ]. (Максимальная величина коррекции может быть уменьшена в зависимости от используемого проекционного объектива или положения объектива с помощью регулировки смещения.) Однако качество изображения ухудшится, станет труднее выполнить фокусировку и потребуются более значительная коррекция. Установите проектор так, чтобы выполнять минимум коррекции.
- Размер экрана также будет изменяться, если для выполнения настройки используется [ТРАПЕЦИЯ].

Меню [ДОПОЛНИТЕЛЬНЫЕ НАСТРОЙКИ]

На экране меню выберите [ДОПОЛНИТЕЛЬНЫЕ НАСТРОЙКИ] в главном меню, а затем выберите элемент в подменю.

Для получения информации об использовании экрана меню см. раздел «Навигация по меню» (→ стр. 69).

- После выбора элемента нажимайте ▲▼◀▶ для регулировки.



[DIGITAL CINEMA REALITY]

Можно увеличить разрешение по вертикали и улучшить качество изображения путем обработки видео, когда принимаются сигналы PAL (или SECAM) 576i, NTSC 480i и 1080/50i, 1080/60i.

1) Нажмите ▲▼ для выбора параметра [DIGITAL CINEMA REALITY].

2) Нажимайте ◀▶ для переключения элементов.

- При каждом нажатии этой кнопки элементы будут сменяться.

[АВТО]	Выполняется автоматическое обнаружение и обработка видео. (Заводская установка)	
[ВЫКЛ]	Обработка видео не выполняется.	
[30р ФИКС.]	Только во время приема входного сигнала 480i или 1080/60i	Выполнение принудительной обработки видео (дублирование кадров 2:2).
[25р ФИКС.]	Только во время приема входного сигнала 576i или 1080/50i	

Примечание

- В режиме [DIGITAL CINEMA REALITY] качество изображения ухудшится, когда в качестве [25р ФИКС.] или [30р ФИКС.] установлен сигнал, отличный от сигнала дублирования кадров 2:2. (Вертикальное разрешение ухудшится.)

[ШУМОПОДАВЛЕНИЕ]

Можно настроить ширину гашения, если на краях экрана присутствует шум или изображение слегка выходит за пределы экрана при проецировании с видеомагнитофона или другого устройства.









1) Нажмите ▲▼ для выбора параметра [ШУМОПОДАВЛЕНИЕ].

2) Нажмите кнопку <ENTER>.

- Отображается экран настроек [ШУМОПОДАВЛЕНИЕ].

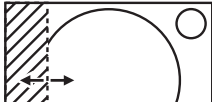
3) Нажмите ▲▼ для выбора параметра [ВЕРХНИЙ], [НИЖНИЙ], [ЛЕВЫЙ] или [ПРАВЫЙ].

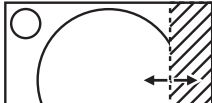
4) С помощью ◀▶ отрегулируйте ширину гашения.

Коррекция зоны шумоподавления	Элемент	Действие	Настройка	Диапазон настройки	
Верхняя часть экрана	[ВЕРХНИЙ]	Нажмите кнопку ◀.	Зона шумоподавления перемещается вверх.		PT-EZ770Z: сверху вниз 0 – 599 PT-EW730Z: сверху вниз 0 – 399 PT-EX800Z: сверху вниз 0 – 383
		Нажмите кнопку ▶.	Зона шумоподавления перемещается вниз.		
Нижняя часть экрана	[НИЖНИЙ]	Нажмите кнопку ▶.	Зона шумоподавления перемещается вверх.		
		Нажмите кнопку ◀.	Зона шумоподавления перемещается вниз.		
Левая сторона экрана	[ЛЕВЫЙ]	Нажмите кнопку ▶.	Зона шумоподавления перемещается вправо.		PT-EZ770Z: слева направо 0 – 959 PT-EW730Z: слева направо 0 – 639 PT-EX800Z: слева направо 0 – 511
		Нажмите кнопку ◀.	Зона шумоподавления перемещается влево.		
Правая сторона экрана	[ПРАВЫЙ]	Нажмите кнопку ◀.	Зона шумоподавления перемещается вправо.		
		Нажмите кнопку ▶.	Зона шумоподавления перемещается влево.		

[ВХОДНОЕ РАЗРЕШЕНИЕ]

Вы можете выполнить настройку для получения оптимального изображения, если изображение мерцает или имеет размытые очертания.

- 1) Нажмите ▲▼ для выбора параметра [ВХОДНОЕ РАЗРЕШЕНИЕ].
- 2) Нажмите кнопку <ENTER>.
 - Отобразится экран [ВХОДНОЕ РАЗРЕШЕНИЕ].
- 3) С помощью ▲▼ выберите [ВСЕГО ПИКСЕЛЕЙ], [ОТОБР.ПИКСЕЛЕЙ], [ВСЕГО СТРОК] или [ОТОБР.СТРОК] и нажмите ◀▶ для регулировки каждого элемента.
 - Для каждого элемента автоматически отображаются значения, соответствующие входному сигналу. Увеличьте или уменьшите отображаемые значения и установите оптимальную точку, если на экране присутствуют вертикальные полосы или изображение частично не отображается на экране.

Примечание

- Вышеупомянутые вертикальные полосы не будут появляться при проецировании полностью белого изображения сигнала.
- [ВХОДНОЕ РАЗРЕШЕНИЕ] может настраиваться, только когда сигнал RGB подается на разъем <RGB 1 IN> или <RGB 2 IN>.
- Определенные сигналы не могут быть отрегулированы.

[ПОЛОЖЕНИЕ ФИКСАЦИИ]

Можно настроить оптимальную точку, когда черные области изображения искажены или имеют зеленый цвет.

- 1) Нажмите ▲▼ для выбора параметра [ПОЛОЖЕНИЕ ФИКСАЦИИ].
- 2) Нажмите ◀▶ для выполнения настройки.

Состояние	Приблизительный ориентир для установки оптимального значения	Диапазон настройки
Черная область искажена.	Точка, в которой искажение черной области устраняется максимально, является оптимальным значением.	1 - 255
Черная область имеют зеленый цвет.	Точка, в которой зеленая область становится черной, а искажение устраняется, является оптимальным значением.	

Примечание

- [ПОЛОЖЕНИЕ ФИКСАЦИИ] может настраиваться, только когда сигнал подается на разъем <RGB 1 IN> или <RGB 2 IN>.
- Определенные сигналы не могут быть отрегулированы.

[ПОЛОЖЕНИЕ РАСТРА]

Благодаря этому можно будет произвольно перемещать положение изображения в пределах области проекции, когда проецируемое изображение не занимает всю проекционную область.

- 1) Нажмите ▲▼ для выбора параметра [ПОЛОЖЕНИЕ РАСТРА].
- 2) Нажмите кнопку <ENTER>.
 - Отобразится экран [ПОЛОЖЕНИЕ РАСТРА].
- 3) Нажимайте ▲▼◀▶, чтобы настроить положение.

Меню [ЯЗЫК МЕНЮ (LANGUAGE)]

На экране меню выберите [ЯЗЫК МЕНЮ (LANGUAGE)] в главном меню и откройте под-меню.

Для получения информации об использовании экрана меню см. раздел «Навигация по меню» (➔ стр. 69).

- Нажимайте ▲▼, чтобы выбрать язык, а затем нажмите кнопку <ENTER> для его установки.



Изменение языка меню

Можно выбрать язык экранного меню.

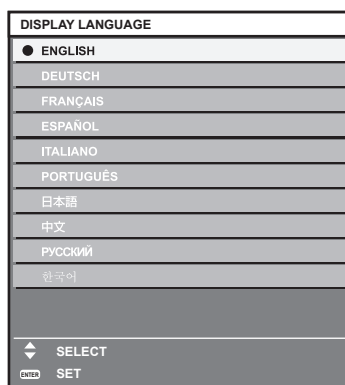

- Различные меню, установки, экраны настройки, названия кнопок управления и т. п. отображаются на выбранном языке.
- Можно выбрать один из следующих языков: английский, немецкий, французский, испанский, итальянский, португальский, японский, китайский, русский или корейский.

Примечание

- Английский устанавливается в качестве языка экранного меню проектора по умолчанию, а также при выполнении команды [ПОЛЬЗОВАТЕЛЬСКИЕ НАСТРОЙКИ] (➔ стр. 111) в меню [ИНИЦИАЛИЗ].

Меню [НАСТРОЙКИ ЭКРАНА]

На экране меню выберите [НАСТРОЙКИ ЭКРАНА] в главном меню, а затем выберите элемент в подменю.
Для получения информации об использовании экрана меню см. раздел «Навигация по меню» (→ стр. 69).

- После выбора элемента нажимайте ▲▼◀▶ для выполнения настройки.



[НАСТРОЙКА ЦВЕТА]

Коррекция разницы в цветах между проекторами при одновременном использовании нескольких проекторов.

1) Нажмите ▲▼ для выбора [НАСТРОЙКА ЦВЕТА].

2) Нажимайте ◀▶ для переключения элементов.

- При каждом нажатии этой кнопки элементы будут сменяться.

[ВЫКЛ]	Настройка цвета не выполняется.
[3ЦВЕТА]	Регулирует три цвета: [КРАСНЫЙ], [ЗЕЛЕНый] или [СИНИЙ].
[7ЦВЕТОВ]	Регулирует семь цветов: [КРАСНЫЙ], [ЗЕЛЕНый], [СИНИЙ], [ГОЛУБОЙ], [ПУРПУРНЫЙ], [ЖЕЛТЫЙ] или [БЕЛый].

3) Выберите [3ЦВЕТА] или [7ЦВЕТОВ], а затем нажмите кнопку <ENTER>.

- Отобразится экран [3ЦВЕТА] или [7ЦВЕТОВ].

4) Нажмите ▲▼ для выбора [КРАСНЫЙ], [ЗЕЛЕНый] или [СИНИЙ] ([КРАСНЫЙ], [ЗЕЛЕНый], [СИНИЙ], [ГОЛУБОЙ], [ПУРПУРНЫЙ], [ЖЕЛТЫЙ] или [БЕЛый] для режима [7ЦВЕТОВ]).

5) Нажмите кнопку <ENTER>.

- Отобразится экран [3ЦВЕТА:КРАСНЫЙ], [3ЦВЕТА:ЗЕЛЕНый] или [3ЦВЕТА:СИНИЙ].
Для параметра [7ЦВЕТОВ] отобразится экран [7ЦВЕТОВ:КРАСНЫЙ], [7ЦВЕТОВ:ЗЕЛЕНый], [7ЦВЕТОВ:СИНИЙ], [7ЦВЕТОВ:ГОЛУБОЙ], [7ЦВЕТОВ:ПУРПУРНЫЙ], [7ЦВЕТОВ:ЖЕЛТЫЙ] или [7ЦВЕТОВ:БЕЛый].
- Установите [ТЕСТОВЫЙ ШАБЛОН] для [ВКЛ], чтобы отобразить тестовое изображение из выбранных цветов.

6) С помощью кнопок ▲▼ выберите [КРАСНЫЙ], [ЗЕЛЕНый] или [СИНИЙ].

7) Нажимайте ◀▶ для выполнения настройки.

- Значение настройки изменяется в пределах от 0*1 до 2 048.

*1 Нижний предел зависит от настраиваемого цвета.

Примечание

- Процедура изменения цвета настройки
Когда изменяется коррекционный цвет, идентичный цвету настройки: изменяется яркость цвета настройки.
Когда изменяется красный коррекционный цвет: красный цвет добавляется к цвету настройки или отнимается от него.
Когда изменяется зеленый коррекционный цвет: зеленый цвет добавляется к цвету настройки или отнимается от него.
Когда изменяется синий коррекционный цвет: синий цвет добавляется к цвету настройки или отнимается от него.
- Эта настройка должна выполняться лицом, знакомым с принципом работы проектора, или специалистом, так как для выполнения правильной настройки требуются специальные навыки.
- Установите [ТЕСТОВЫЙ ШАБЛОН] на значение [ВКЛ], чтобы автоматически отображать тестовый шаблон для использования в процессе регулировки выбранных цветов настройки.
- При нажатии кнопки <DEFAULT> на пульте дистанционного управления восстановятся заводские установки для всех элементов.
- Если для параметра [НАСТРОЙКА ЦВЕТА] установлено значение, отличное от [ВЫКЛ], для параметра [КОРРЕКЦИЯ ЦВЕТА] фиксируется значение [ВЫКЛ], а для параметра [ЦВЕТОВАЯ ТЕМПЕРАТУРА] – значение [ПОЛЬЗОВАТЕЛЬ]. (Однако параметр [ХОЛОДНЫЙ:БАЛАНС БЕЛОГО] настроить не удастся.)

[КОРРЕКЦИЯ ЦВЕТА]

Цвета можно настроить и зарегистрировать для каждого формата входного сигнала.

1) Нажмите ▲▼ для выбора [КОРРЕКЦИЯ ЦВЕТА].

2) Нажмите ◀▶ для переключения элемента.

- При каждом нажатии этой кнопки элементы будут сменяться.

[ВЫКЛ]	Стандартная настройка
[ПОЛЬЗОВАТЕЛЬ]	Для каждого из следующих четырех форматов сигналов можно отрегулировать и зарегистрировать шесть цветов (красный, зеленый, синий, голубой, пурпурный и желтый): VIDEO, Y/C, RGB и Y _P P _R /Y _C B _C R. Нажмите кнопку <ENTER>, чтобы настроить детали. Настройка возможна в диапазоне от -31 до +31.

[НАСТРОЙКИ ПРОЕКЦИИ]

Установите размера экрана.

Если меняется соотношение сторон проецируемого изображения, скорректируйте оптимальное положение изображения для установленного экрана. Установите изображение в подходящее положение для используемого экрана.

1) Нажмите ▲▼ для выбора параметра [НАСТРОЙКИ ПРОЕКЦИИ].

2) Нажмите кнопку <ENTER>.

- Отобразится экран [НАСТРОЙКИ ПРОЕКЦИИ].

3) Нажмите ◀▶ для переключения элемента [ФОРМАТ ИЗОБРАЖЕНИЯ].

- При каждом нажатии этой кнопки элементы будут сменяться.

Модель	[ФОРМАТ ИЗОБРАЖЕНИЯ]	Диапазон при выбранном значении [РАСПОЛОЖЕНИЕ ПРОЕКЦИИ]
PT-EZ770Z	[16:10]	Настройка невозможна.
	[4:3]	Регулирует горизонтальное положение в диапазоне от -160 до 160.
	[16:9]	Регулирует вертикальное положение в диапазоне от -60 до 60.
PT-EW730Z	[16:10]	Настройка невозможна.
	[16:9]	Регулирует вертикальное положение в диапазоне от -40 до 40.
PT-EX800Z	[4:3]	Настройка невозможна.
	[16:9]	Регулирует вертикальное положение в диапазоне от -96 до 96.

4) Нажмите ▲▼ для выбора параметра [РАСПОЛОЖЕНИЕ ПРОЕКЦИИ].

- Если для параметра [ФОРМАТ ИЗОБРАЖЕНИЯ] установлено значение [16:10] (модели PT-EZ770Z, PT-EW730Z) или для параметра [ФОРМАТ ИЗОБРАЖЕНИЯ] установлено значение [4:3] (модели PT-EX800Z), выбор и настройка параметра [РАСПОЛОЖЕНИЕ ПРОЕКЦИИ] недоступны.

5) Нажмите ◀▶, чтобы настроить параметр [РАСПОЛОЖЕНИЕ ПРОЕКЦИИ].

[АВТОСИГНАЛ]

Установка автоматического выполнения автоматической настройки сигналов.

Регулировку положения отображаемого экрана или уровня сигнала можно выполнять автоматически, не нажимая каждый раз кнопку <AUTO SETUP> на пульте дистанционного управления при частой отправке на вход незарегистрированных сигналов, например, на собрании и т. п.

1) Нажмите ▲▼ для выбора параметра [АВТОСИГНАЛ].

2) Нажимайте ◀▶ для переключения элементов.

- При каждом нажатии этой кнопки элементы будут сменяться.

[ВЫКЛ]	Выключение функции автосигнала.
[ВКЛ]	Автоматическое выполнение автоматической настройки при каждом изменении изображений на незарегистрированные сигналы во время проецирования.

[АВТОНАСТРОЙКА]

Этот параметр необходимо устанавливать при настройке специального или горизонтально удлиненного (например, 16:9) сигнала.

Настройка с помощью меню [РЕЖИМ]

1) Нажмите ▲▼ для выбора параметра [АВТОНАСТРОЙКА].

- 2) **Нажмите кнопку <ENTER>.**
 - Отобразится экран [АВТОНАСТРОЙКА].
- 3) **Нажмите ▲▼ для выбора [РЕЖИМ].**
- 4) **Нажимайте ◀▶ для переключения элементов.**
 - При каждом нажатии этой кнопки элементы будут сменяться.

[ПО УМОЛЧАНИЮ]	Стандартная настройка.
[ШИРОКОЭКРАННОЕ]	Выбирается, если в качестве соотношения сторон изображения используется широкоформатный сигнал, который не соответствует параметрам [ПО УМОЛЧАНИЮ].
[ПОЛЬЗОВАТЕЛЬ]	Выбирается при приеме сигнала со специальным горизонтальным разрешением (количество отображаемых точек).

- Если выбран параметр [ПО УМОЛЧАНИЮ] или [ШИРОКОЭКРАННОЕ], перейдите к шагу 7).
 - Если выбран параметр [ПОЛЬЗОВАТЕЛЬ], перейдите к шагу 5).
- 5) **Нажимайте ▲▼, чтобы выбрать параметр [ОТОБР.ПИКСЕЛЕЙ], а затем нажимайте ◀▶, пока значение [ОТОБР.ПИКСЕЛЕЙ] не будет равным горизонтальному разрешению источника сигнала.**
 - 6) **Нажмите ▲▼ для выбора параметра [РЕЖИМ].**
 - 7) **Нажмите кнопку <ENTER>.**
 - Будет выполнена автоматическая настройка. Во время нее будет отображаться индикация [В ПРОЦЕССЕ]. После выполнения операции система возвращается к экрану [АВТОНАСТРОЙКА].

Автоматическая регулировка положения

- 1) **Нажмите ▲▼ для выбора [АВТОНАСТРОЙКА].**
- 2) **Нажмите кнопку <ENTER>.**
 - Отобразится экран [АВТОНАСТРОЙКА].
- 3) **Нажмите ▲▼ для выбора [НАСТРОЙКА РАСПОЛОЖЕНИЯ].**
- 4) **Нажимайте ◀▶ для переключения элементов.**

[ВКЛ]	Регулировка положения и размера экрана при выполнении автоматической настройки.
[ВЫКЛ]	Автоматическая настройка не выполняется.

Автоматическая регулировка уровня сигнала

- 1) **Нажмите ▲▼ для выбора [АВТОНАСТРОЙКА].**
- 2) **Нажмите кнопку <ENTER>.**
 - Отобразится экран [АВТОНАСТРОЙКА].
- 3) **Нажмите ▲▼ для выбора [НАСТРОЙКА УРОВНЯ СИГНАЛА].**
- 4) **Нажимайте ◀▶ для переключения элементов.**

[ВЫКЛ]	Автоматическая настройка не выполняется.
[ВКЛ]	Регулировка уровня черного (экранное меню [ЯРКОСТЬ]) и уровень белого (экранное меню [КОНТРАСТНОСТЬ]) во время выполнения автонастройки.

Примечание

- [НАСТРОЙКА УРОВНЯ СИГНАЛА] может функционировать некорректно, пока на вход не подается неподвижное изображение с абсолютно черными и белыми цветами.

[RGB IN]

Настройте в соответствии со входным сигналом на разъеме <RGB 1 IN> и разъеме <RGB 2 IN>.

Переключение уровня сектора входного синхронизирующего сигнала

- 1) Нажмите ▲▼ для выбора [RGB IN].
- 2) Нажмите кнопку <ENTER>.
 - Отобразится экран [RGB IN].
- 3) С помощью ▲▼ выберите [ПОРОГ СИНХРОНИЗАЦИИ RGB1] или [ПОРОГ СИНХРОНИЗАЦИИ RGB2].
- 4) Нажимайте ◀▶ для переключения элементов.

[НИЗКИЙ]	Установка уровня сектора [НИЗКИЙ].
[ВЫСОКИЙ]	Установка уровня сектора [ВЫСОКИЙ].

Настройка параметра [НАСТРОЙКА ВХОДА RGB2]

- 1) Нажмите ▲▼ для выбора параметра [RGB IN].
- 2) Нажмите кнопку <ENTER>.
 - Отобразится экран [RGB IN].
- 3) Нажмите ▲▼ для выбора [НАСТРОЙКА ВХОДА RGB2].
- 4) Нажимайте ◀▶ для переключения элементов.
 - При каждом нажатии этой кнопки элементы будут сменяться.

[RGB/YP _P R _R]	Выбирается при подаче сигналов RGB или сигналов YC _B C _R /YP _P R _R на разъем <RGB 2 IN>.
[Y/C]	Выбирается при подаче сигналов яркости и сигналов цветности на разъем <RGB 2 IN>.
[VIDEO]	Выбирается при подаче видеосигналов на разъем <RGB 2 IN>.

[DVI-D IN]

Переключение настройки, если к разъему <DVI-D IN> проектора подключено внешнее устройство, а изображение не проецируется должным образом.

- 1) Нажмите ▲▼ для выбора [DVI-D IN].
- 2) Нажмите кнопку <ENTER>.
 - Отобразится экран [DVI-D IN].
- 3) Нажмите ▲▼ для выбора [EDID].
- 4) Нажимайте ◀▶ для переключения элементов.
 - При каждом нажатии этой кнопки элементы будут сменяться.

[EDID3]	Автоматическое распознавание сигналов видео и неподвижных изображений.
[EDID1]	Выбирается, как правило, когда внешнее устройство, являющееся источником видеосигналов (например, проигрыватель дисков Blu-ray), подключено к разъему <DVI-D IN>.
[EDID2(ПК)]	Выбирается главным образом, когда внешнее устройство, являющееся источником сигналов неподвижных изображений (например, компьютер), подключено к разъему <DVI-D IN>.

- 5) Нажмите ▲▼ для выбора параметра [УРОВЕНЬ СИГНАЛА].
- 6) Нажимайте ◀▶ для переключения элементов.
 - При каждом нажатии этой кнопки элементы будут сменяться.

[АВТО]	Автоматическая установка уровня сигнала.
[0-255:ПК]	Выбирается, когда выходной разъем DVI-D внешнего устройства (например, компьютера) подключен к разъему <DVI-D IN>.
[16-235]	Выбирается, когда выходной разъем HDMI внешнего устройства (например, проигрыватель дисков Blu-ray) подключен к разъему <DVI-D IN> с помощью кабеля-переходника или подобного кабеля.

Примечание

- Оптимальная настройка различается в зависимости от настройки выходного сигнала подключенного внешнего устройства. Для получения дополнительной информации о выходных сигналах внешнего устройства см. инструкции по эксплуатации внешнего устройства.
- Данные для «горячего подключения» изменятся при изменении настройки. Для получения информации о разрешении, поддерживающем «горячее подключение», см. раздел «Список совместимых сигналов» (➔ стр. 163).

[HDMI IN]

Установка уровня сигнала, когда выбран входной сигнал HDMI.

- 1) **Нажмите ▲▼ для выбора параметра [HDMI IN].**
- 2) **Нажмите кнопку <ENTER>.**
 - Отобразится экран [HDMI IN].
- 3) **Нажмите ◀▶ для переключения элемента [УРОВЕНЬ СИГНАЛА].**
 - При каждом нажатии этой кнопки элементы будут сменяться.

[АВТО]	Автоматическая установка уровня сигнала.
[64-940]	Выбирается, когда выходной разъем HDMI внешнего устройства (например, проигрывателя дисков Blu-ray) подключен к разъему <HDMI IN>.
[0-1023]	Выбирается, когда выходной разъем DVI-D внешнего устройства (например, компьютера) подключен к разъему <HDMI IN> с помощью кабеля-переходника или подобного кабеля. Также выбирается, когда выходной разъем HDMI компьютера или другого устройства подключен к разъему <HDMI IN>.

Примечание

- Оптимальная настройка различается в зависимости от настройки выходного сигнала подключенного внешнего устройства. Для получения дополнительной информации о выходных сигналах внешнего устройства см. инструкции по эксплуатации внешнего устройства.
- Отображенный уровень сигнала допускается, когда входной сигнал составляет 30 бит.

[DIGITAL LINK IN]

Установка уровня сигнала, когда выбран входной сигнал DIGITAL LINK.

- 1) **Нажмите ▲▼ для выбора [DIGITAL LINK IN].**
- 2) **Нажмите кнопку <ENTER>.**
 - Отобразится экран [DIGITAL LINK IN].
- 3) **Нажмите ◀▶ для изменения параметра [УРОВЕНЬ СИГНАЛА].**
 - При каждом нажатии этой кнопки элементы будут сменяться.

[АВТО]	Автоматическая установка уровня сигнала.
[64-940]	Выбирается, когда выходной разъем HDMI внешнего устройства (например, проигрывателя дисков Blu-ray) подключен к разъему <DIGITAL LINK/LAN> с помощью передатчика по витой паре.
[0-1023]	Выбирается, когда выходной разъем DVI-D или HDMI внешнего устройства (например, компьютера) подключен к разъему <DIGITAL LINK/LAN> с помощью передатчика по витой паре.

Примечание

- Оптимальная настройка различается в зависимости от настройки выходного сигнала подключенного внешнего устройства. Для получения дополнительной информации о выходных сигналах внешнего устройства см. инструкции по эксплуатации внешнего устройства.
- Отображенный уровень сигнала допускается, когда входной сигнал составляет 30 бит.

[DisplayPort IN]

Установка уровня сигнала, когда выбран входной сигнал DisplayPort.

- 1) **Нажмите ▲▼ для выбора [DisplayPort IN].**
- 2) **Нажмите кнопку <ENTER>.**
 - Отобразится экран [DisplayPort IN].
- 3) **Нажмите ◀▶ для изменения параметра [УРОВЕНЬ СИГНАЛА].**
 - При каждом нажатии этой кнопки элементы будут сменяться.

[АВТО]	Автоматическая установка уровня сигнала.
[64-940]	Выбирается, когда темные участки экрана выглядят черными.
[0-1023]	Выбирается, когда яркие участки экрана отображаются белым, а темные участки заполнены черным цветом.

Примечание

- Оптимальная настройка различается в зависимости от настройки выходного сигнала подключенного внешнего устройства. Для получения дополнительной информации о выходных сигналах внешнего устройства см. инструкции по эксплуатации внешнего устройства.
- Отображенный уровень сигнала допускается, когда входной сигнал составляет 30 бит.

[ЭКРАННОЕ МЕНЮ]

Настройка экранного меню.

Настройка параметра [РАСПОЛОЖЕНИЕ МЕНЮ]

Установка положения экрана меню (OSD).

- 1) Нажмите ▲▼ для выбора параметра [ЭКРАННОЕ МЕНЮ].
- 2) Нажмите кнопку <ENTER>.
 - Отобразится экран [ЭКРАННОЕ МЕНЮ].
- 3) Нажмите ▲▼ для выбора параметра [РАСПОЛОЖЕНИЕ МЕНЮ].
- 4) Нажимайте ◀▶ для переключения элементов.
 - При каждом нажатии этой кнопки элементы будут сменяться.

[2]	Установка по центру левого края экрана.
[3]	Установка по нижнему левому краю экрана.
[4]	Установка по центру верхнего края экрана.
[5]	Установка по центру экрана.
[6]	Установка по центру нижнего края экрана.
[7]	Установка по верхнему правому краю экрана.
[8]	Установка по центру правого края экрана.
[9]	Установка по нижнему правому краю экрана.
[1]	Установка по верхнему левому краю экрана.

Настройка параметра [ВИД ЭКРАННОГО МЕНЮ]

Установка цвета экрана меню (OSD).

- 1) Нажмите ▲▼ для выбора параметра [ЭКРАННОЕ МЕНЮ].
- 2) Нажмите кнопку <ENTER>.
 - Отобразится экран [ЭКРАННОЕ МЕНЮ].
- 3) Нажмите ▲▼ для выбора параметра [ВИД ЭКРАННОГО МЕНЮ].
- 4) Нажимайте ◀▶ для переключения элементов.
 - При каждом нажатии этой кнопки элементы будут сменяться.

[1]	Выбор желтого цвета.
[2]	Выбор синего цвета.
[3]	Выбор белого цвета.
[4]	Выбор зеленого цвета.
[5]	Выбор желто-оранжевого цвета.
[6]	Выбор коричневого цвета.

Настройка параметра [ПАМЯТЬ ЭКРАННЫХ МЕНЮ]

Установка сохранения положения курсора меню экрана (OSD).

- 1) Нажмите ▲▼ для выбора параметра [ЭКРАННОЕ МЕНЮ].

- 2) **Нажмите кнопку <ENTER>.**
 - Отобразится экран [ЭКРАННОЕ МЕНЮ].
- 3) **Нажмите ▲▼ для выбора параметра [ПАМЯТЬ ЭКРАННЫХ МЕНЮ].**
- 4) **Нажимайте ◀▶ для переключения элементов.**
 - При каждом нажатии этой кнопки элементы будут сменяться.

[ВКЛ]	Положение курсора сохраняется.
[ВЫКЛ]	Положение курсора не сохраняется.

Примечание

- Даже если для параметра [ПАМЯТЬ ЭКРАННЫХ МЕНЮ] установлено значение [ВКЛ], положение курсора не будет сохраняться, если переключатель <MAIN POWER> на корпусе проектора установлен в положение <OFF>.

Настройка параметра [ПОМОЩЬ]

Установка отображения информации о входе (выбранные на данный момент имя входного разъема, имя сигнала и номер ячейки памяти) в положении, заданном параметром [РАСПОЛОЖЕНИЕ МЕНЮ].

- 1) **Нажмите ▲▼ для выбора параметра [ЭКРАННОЕ МЕНЮ].**
- 2) **Нажмите кнопку <ENTER>.**
 - Отобразится экран [ЭКРАННОЕ МЕНЮ].
- 3) **Нажмите ▲▼ для выбора параметра [ПОМОЩЬ].**
- 4) **Нажимайте ◀▶ для переключения элементов.**
 - При каждом нажатии этой кнопки элементы будут сменяться.

[ВКЛ]	Информация о входе отображается.
[ВЫКЛ]	Информация о входе не отображается.

Настройка параметра [ПРЕДУПРЕЖДЕНИЕ]

Можно установить отображение или скрытие предупреждающих сообщений.

- 1) **Нажмите ▲▼ для выбора параметра [ЭКРАННОЕ МЕНЮ].**
- 2) **Нажмите кнопку <ENTER>.**
 - Отобразится экран [ЭКРАННОЕ МЕНЮ].
- 3) **Нажмите ▲▼ для выбора параметра [ПРЕДУПРЕЖДЕНИЕ].**
- 4) **Нажимайте ◀▶ для переключения элементов.**
 - При каждом нажатии этой кнопки элементы будут сменяться.

[ВКЛ]	Предупреждающие сообщения отображаются.
[ВЫКЛ]	Предупреждающие сообщения не отображаются.

[НАСТР. CLOSED CAPTION] (только входной сигнал NTSC или 480i YC_BC_R)

Установка скрытых титров.

Выбор отображения скрытых титров

- 1) **Нажмите ▲▼ для выбора [НАСТР. CLOSED CAPTION].**
- 2) **Нажмите кнопку <ENTER>.**
 - Отобразится экран [НАСТР. CLOSED CAPTION].
- 3) **Нажмите ▲▼ для выбора [CLOSED CAPTION].**
- 4) **Нажмите ◀▶ для переключения элемента.**
 - При каждом нажатии этой кнопки элементы будут сменяться.

[ВЫКЛ]	Скрытые титры отображаются.
--------	-----------------------------

[ВКЛ]	Скрытые титры не отображаются.
-------	--------------------------------

- Если выбран параметр [ВКЛ], перейдите к шагу 5).

5) Когда отобразится экран подтверждения, нажмите ◀▶, чтобы выбрать [ДА], а затем нажмите кнопку <ENTER>.

Настройка отображения скрытых титров

1) Нажмите ▲▼ для выбора [НАСТР. CLOSED CAPTION].

2) Нажмите кнопку <ENTER>.

- Отобразится экран [НАСТР. CLOSED CAPTION].

3) Нажмите ▲▼ для выбора [РЕЖИМ].

4) Нажмите ◀▶ для переключения элемента.

- При каждом нажатии этой кнопки элементы будут сменяться.

[CC1]	Отображение данных CC1.
[CC2]	Отображение данных CC2.
[CC3]	Отображение данных CC3.
[CC4]	Отображение данных CC4.

Примечание

- Скрытые субтитры – это функция для отображения текстовой информации видеосигналов, которая в основном используется в Северной Америке. Субтитры могут не отображаться в зависимости от подключенных устройств или содержимого, которые используются для воспроизведения.
- Параметр [НАСТР. CLOSED CAPTION] можно выбрать только при наличии входного сигнала NTSC или 480i YCbCr.
- Если для параметра [CLOSED CAPTION] установлено значение [ВКЛ], яркость изображений можно изменить в зависимости от внешних устройств, совместимых с функцией скрытых субтитров, которые нужно подключить, или содержимого, которое нужно использовать.
- Если сигнал скрытых субтитров в выбранном режиме является входным, предупреждающее сообщение, заданное в меню [ЗАЩИТА] → [НАСТРОЙКИ ЭКРАНА] (→ стр. 119), не отображается.
- Скрытые титры не отображаются при отображении экрана меню.

[ЦВЕТ ФОНА]

Установка отображения экрана проекции при отсутствии входного сигнала.

1) Нажмите ▲▼ для выбора параметра [ЦВЕТ ФОНА].

2) Нажмите ◀▶ для переключения элемента.

- При каждом нажатии этой кнопки элементы будут сменяться.

[СИНИЙ]	Вся проекционная область становится синей.
[ЧЕРНЫЙ]	Вся проекционная область становится черной.
[ЗАСТАВКА/УМОЛЧ]	Отображение логотипа Panasonic.
[ЗАСТАВКА/ПОЛЬЗ]	Отображение изображения, зарегистрированного пользователем.

Примечание

- Чтобы создать или зарегистрировать изображение [ЗАСТАВКА/ПОЛЬЗ], используйте программу «Logo Transfer Software», которую можно найти на прилагаемом компакт-диске.

[ЗАСТАВКА]

Отображение логотипа при включении питания.

1) Нажмите ▲▼ для выбора параметра [ЗАСТАВКА].

2) Нажимайте ◀▶ для переключения элементов.

- При каждом нажатии этой кнопки элементы будут сменяться.

[ЗАСТАВКА/УМОЛЧ]	Отображение логотипа Panasonic.
[ЗАСТАВКА/ПОЛЬЗ]	Отображение изображения, зарегистрированного пользователем.
[НЕТ]	Выключение отображения заставки.

Примечание

- Заставка исчезнет примерно через 15 секунд.
- Чтобы создать или зарегистрировать изображение [ЗАСТАВКА/ПОЛЬЗ], используйте программу «Logo Transfer Software», которую можно найти на прилагаемом компакт-диске.

[НАСТРОЙКА ЗАТВОРА]

Установка автоматического открытия и закрытия затвора при включении/выключении питания.

Настройка [ПРИ ЗАПУСКЕ]

- 1) Нажмите ▲▼ для выбора [НАСТРОЙКА ЗАТВОРА].
- 2) Нажмите кнопку <ENTER>.
 - Отобразится экран [НАСТРОЙКА ЗАТВОРА].
- 3) Нажмите ▲▼ для выбора [ПРИ ЗАПУСКЕ].
- 4) Нажимайте ◀▶ для переключения элементов.

[ОТКРЫТ]	Проецирование начинается при открытом затворе и включенном питании.
[ЗАКРЫТ]	Проецирование начинается при закрытом затворе и включенном питании.

Настройка [ПРИ ВЫКЛЮЧЕНИИ]

- 1) Нажмите ▲▼ для выбора [НАСТРОЙКА ЗАТВОРА].
- 2) Нажмите кнопку <ENTER>.
 - Отобразится экран [НАСТРОЙКА ЗАТВОРА].
- 3) Нажмите ▲▼ для выбора [ПРИ ВЫКЛЮЧЕНИИ].
- 4) Нажмите ◀▶ для переключения элемента.

[ТО ЖЕ АКТ. СОСТОЯНИЕ]	Когда проектор выключен, он переходит в режим ожидания с текущим состоянием затвора.
[ОТКРЫТ]	Когда проектор выключен, он переходит в режим ожидания с открытым затвором.
[ЗАКРЫТ]	Когда проектор выключен, он переходит в режим ожидания с закрытым затвором.

[ТАЙМЕР ПРЕЗЕНТАЦИИ]

Настройка и использование функции таймера презентации.

Настройка режима

- 1) Нажмите ▲▼ для выбора [ТАЙМЕР ПРЕЗЕНТАЦИИ].
- 2) Нажмите кнопку <ENTER>.
 - Отобразится экран [ТАЙМЕР ПРЕЗЕНТАЦИИ].
- 3) Нажмите ▲▼ для выбора [РЕЖИМ].
- 4) Нажмите ◀▶ для переключения элемента.

[ПРЯМОЙ СЧЕТ]	Отображение прошедшего времени с момента начала отсчета.
[ОБРАТНЫЙ СЧЕТ]	Отображение оставшегося времени от времени, установленного с помощью параметра [ТАЙМЕР].

Настройка таймера

- 1) Нажмите ▲▼ для выбора [ТАЙМЕР ПРЕЗЕНТАЦИИ].
- 2) Нажмите кнопку <ENTER>.
 - Отобразится экран [ТАЙМЕР ПРЕЗЕНТАЦИИ].
- 3) Нажмите ▲▼ для выбора [ТАЙМЕР].

4) С помощью кнопок ◀▶ установите время.

- Время можно установить в диапазоне от 1 до 180 минут с шагом в 1 минуту.
- Значение по умолчанию – 10 минут.

Примечание

- Параметр [ТАЙМЕР] включен, когда для параметра [РЕЖИМ] установлено значение [ОБРАТНЫЙ СЧЕТ].

Использование таймера презентации

1) Нажмите ▲▼ для выбора [ТАЙМЕР ПРЕЗЕНТАЦИИ].

2) Нажмите кнопку <ENTER>.

- Отобразится экран [ТАЙМЕР ПРЕЗЕНТАЦИИ].

3) С помощью кнопок ▲▼ выберите элемент и нажмите кнопку <ENTER>.

[НАЧАЛО]	Начало отсчета.
[СТОП]	Остановка отсчета.
[ПЕРЕЗАПУСК]	Возобновление отсчета.
[СБРОС]	Сброс отсчета.

- При выборе параметра [НАЧАЛО] или [ПЕРЕЗАПУСК] прошедшее или оставшееся время отображается в нижнем правом углу проецируемого изображения.
- При выборе параметра [СТОП] прошедшее или оставшееся время отображаются в нижнем правом углу проецируемого изображения после остановки отсчета.
- При выборе параметра [СБРОС] перейдите к шагу 4).

4) Трижды нажмите кнопку <MENU> для очистки поля.

- Время начала отображается в нижнем правом углу проецируемого изображения.

Примечание

- Операции с таймером презентации можно также выполнять с помощью кнопки <P-TIMER> на пульте дистанционного управления. (► стр. 65)
- При отображении прошедшего или оставшегося времени предупреждающее сообщение, заданное в меню [ЗАЩИТА] → [НАСТРОЙКИ ЭКРАНА] (► стр. 119), не отображается.
- Прошедшее или оставшееся время не отображается при отображении экрана меню.
- Если для параметра [РЕЖИМ] установлено значение [ПРЯМОЙ СЧЕТ], время начала становится «000:00».
- Если для параметра [РЕЖИМ] установлено значение [ОБРАТНЫЙ СЧЕТ], в качестве времени начала устанавливается значение, заданное в меню [ТАЙМЕР].
- При установке значения [ПРЯМОЙ СЧЕТ] время отсчитывается в прямом порядке, а при установке значения [ОБРАТНЫЙ СЧЕТ] – в обратном.

Завершение таймера презентации

1) Нажмите ▲▼ для выбора [ТАЙМЕР ПРЕЗЕНТАЦИИ].

2) Нажмите кнопку <ENTER>.

- Отобразится экран [ТАЙМЕР ПРЕЗЕНТАЦИИ].

3) Нажмите ▲▼ для выбора [ВЫХОД].

4) Нажмите кнопку <ENTER>.

[СТОП-КАДР]

Приостановка проецируемого изображения и выключение аудио независимо от воспроизведения на внешнем устройстве.

1) Нажмите ▲▼ для выбора параметра [СТОП-КАДР].

2) Нажмите кнопку <ENTER>.

- Нажмите кнопку <MENU> для отмены.

Примечание

- Когда видеосигнал приостановлен, на экране отображается индикация [СТОП-КАДР].

[ЦИФРОВОЙ ТРАНСФОКАТОР]

Увеличение изображений и перемещение положения масштабирования изображения.



Рис. 1

- 1) Нажмите ▲▼ для выбора [ЦИФРОВОЙ ТРАНСФОКАТОР].
- 2) Нажмите кнопку <ENTER>.
 - Отобразится экран [ЦИФРОВОЙ ТРАНСФОКАТОР].
- 3) Настройте увеличение с помощью кнопок ◀▶.

Действие	Настройка	Диапазон настройки
Нажмите ▶.	Увеличение изображения.	+1,0 - +2,0
Нажмите ◀.	Уменьшение изображения.	

- 4) Нажмите кнопку <ENTER>.
- 5) Переместите положение масштабирования с помощью кнопок ▲▼◀▶. (Рис. 1)

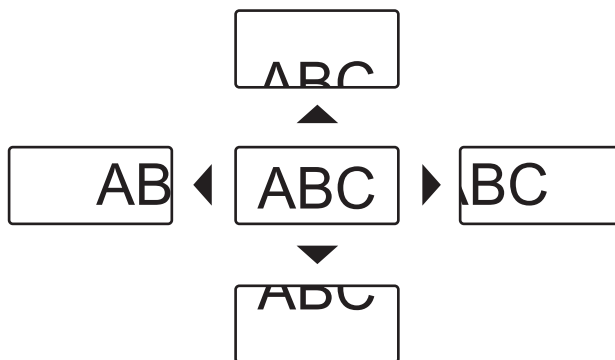
Примечание

- Увеличение можно отрегулировать в диапазоне 1,0x и 2,0x с шагом 0,1. Для некоторых сигналов компьютера увеличение можно отрегулировать до 3,0x.
- Если во время выполнения цифрового зума нажать кнопку <MENU>, функция цифрового зума будет отменена.
- В случае изменения входного сигнала во время выполнения цифрового зума функция цифрового зума будет отменена.
- Во время выполнения цифрового зума функция приостановки отключена.

Меню [УСТАНОВКИ ПРОЕКТОРА]

На экране меню выберите [УСТАНОВКИ ПРОЕКТОРА] в главном меню, а затем выберите элемент в подменю.

Для получения информации об использовании экрана меню см. раздел «Навигация по меню» (→ стр. 69).

- После выбора элемента нажимайте ▲▼◀▶ для выполнения настройки.

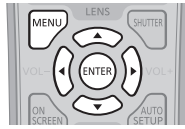

[ID ПРОЕКТОРА]

У проектора есть функция настройки номера ID. Ее можно применить при использовании нескольких проекторов, если они расположены близко друг к другу, для управления всеми проекторами параллельно или индивидуально с одного пульта дистанционного управления.

- 1) Нажмите ▲▼ для выбора параметра [ID ПРОЕКТОРА].
- 2) Нажимайте ◀▶ для переключения элементов.
 - При каждом нажатии этой кнопки элементы будут сменяться.

[ВСЕ]	Выберите для управления проектором без указания номера ID.
[1] - [64]	Выберите для указания номера ID, чтобы управлять конкретным проектором.

Примечание

- Чтобы задать номер ID для индивидуального управления, номер ID пульта дистанционного управления должен совпадать с номером ID проектора.
- Если для номера ID установлен параметр [ВСЕ], проектор будет работать независимо от того, какой номер ID указан с пульта дистанционного управления или компьютера.
Если используются несколько проекторов и номера ID установлены на [ВСЕ], то ими нельзя будет управлять отдельно от проекторов, имеющих другие номера ID.
- Для получения информации об установке номера ID на пульте дистанционного управления см. раздел «Установка номера ID пульта дистанционного управления» (→ стр. 33).

[СПОСОБ ПРОЕКЦИРОВАНИЯ]

Установка способа проецирования в соответствии со способом установки проектора.
Измените способ проецирования, если изображение на экране перевернуто или инвертировано.

- 1) Нажмите ▲▼ для выбора параметра [СПОСОБ ПРОЕКЦИРОВАНИЯ].
- 2) Нажмите кнопку <ENTER>.
 - Отобразится экран [СПОСОБ ПРОЕКЦИРОВАНИЯ].
- 3) Нажмите ▲▼ для выбора способа проецирования.

[ПРЯМОЕ,ПОЛ]	При установке проектора на столе и т.п. перед экраном
[ПРЯМОЕ,ПОТОЛОК]	При установке проектора перед экраном с использованием оборудования Кронштейн для крепления к потолку (дополнительно)
[ОБРАТНОЕ,ПОЛ]	При установке проектора на столе и т.п. за экраном (с использованием полупрозрачного экрана)
[ОБРАТНОЕ,ПОТОЛОК]	При установке проектора за экраном (полупрозрачным) с использованием оборудования Кронштейн для крепления к потолку (дополнительно)

- 4) Нажмите кнопку <ENTER>.

Примечание

- Если выбран параметр [ПРЯМОЕ,ПОТОЛОК] или [ОБРАТНОЕ,ПОТОЛОК], направление действий с помощью кнопок ▲▼ на панели управления изменяется на обратное.

[УПРАВЛЕНИЕ ЭНЕРГОСБЕРЕЖЕНИЕМ]

Эта функция оптимизирует мощность лампы в соответствии с рабочим состоянием для уменьшения уровня потребляемой мощности.

Настройка параметра [МОЩНОСТЬ ЛАМПЫ]

Переключите яркость лампы в соответствии с условиями и целью эксплуатации проектора.

- 1) Нажмите ▲▼ для выбора [УПРАВЛЕНИЕ ЭНЕРГОСБЕРЕЖЕНИЕМ].
- 2) Нажмите кнопку <ENTER>.
 - Отобразится экран [УПРАВЛЕНИЕ ЭНЕРГОСБЕРЕЖЕНИЕМ].
- 3) Нажмите ▲▼ для выбора [МОЩНОСТЬ ЛАМПЫ].
- 4) Нажимайте ◀▶ для переключения элементов.

[АВТО]	Автоматическая регулировка мощности для получения оптимальной яркости в соответствии с яркостью входных сигналов.
[НОРМАЛЬНЫЙ]	Используется в условиях, когда необходим высокий уровень яркости.
[ЭКО1]	Снижение мощности в среднем приблизительно на 25 % по сравнению с настройкой [НОРМАЛЬНЫЙ].
[ЭКО2]	Снижение мощности в среднем приблизительно на 30 % по сравнению с настройкой [НОРМАЛЬНЫЙ].

Примечание

- При включенных режимах [ЭКО1] и [ЭКО2] можно снизить уровень потребляемой мощности и эксплуатационный шум, а также продлить срок службы лампы.
- Если для параметра [МОЩНОСТЬ ЛАМПЫ] установлен режим [ЭКО1] или [ЭКО2], параметр [ПО НИЗКОЙ ОСВЕЩЕННОСТИ] выбрать не удастся.
- Если для параметра [РЕЖИМ ИЗОБРАЖЕНИЯ] (➔ стр. 74) выбрано значение [DICOM SIM.], не удастся настроить параметр [МОЩНОСТЬ ЛАМПЫ]. Для параметра [МОЩНОСТЬ ЛАМПЫ] фиксируется значение [НОРМАЛЬНЫЙ].

Настройка параметра [ЭКОНОМИЧНЫЕ РЕЖИМЫ ЛАМПЫ]

Установка необходимости включения трех функций: [ПО НИЗКОЙ ОСВЕЩЕННОСТИ], [ПО ОТСУТСТВИЮ СИГНАЛА] и [ПО ЗАТВОРА].

- 1) Нажмите ▲▼ для выбора [УПРАВЛЕНИЕ ЭНЕРГОСБЕРЕЖЕНИЕМ].
- 2) Нажмите кнопку <ENTER>.
 - Отобразится экран [УПРАВЛЕНИЕ ЭНЕРГОСБЕРЕЖЕНИЕМ].
- 3) Нажмите ▲▼ для выбора [ЭКОНОМИЧНЫЕ РЕЖИМЫ ЛАМПЫ].
- 4) Нажмите ◀▶ для переключения элемента.
 - При каждом нажатии этой кнопки элементы будут сменяться.

[ВКЛ]	Включение настройки экономии электроэнергии.
[ВЫКЛ]	Выключение настройки экономии электроэнергии.

- 5) Нажмите ▲▼ для выбора [ПО НИЗКОЙ ОСВЕЩЕННОСТИ], [ПО ОТСУТСТВИЮ СИГНАЛА], [ПО ЗАТВОРА].

[ПО НИЗКОЙ ОСВЕЩЕННОСТИ]	Регулировка мощности лампы в соответствии с яркостью места установки.
[ПО ОТСУТСТВИЮ СИГНАЛА]	Понижение мощности лампы при отсутствии сигнала.
[ПО ЗАТВОРА]	Понижение мощности лампы при закрытом затворе.

- 6) Нажмите ◀▶ для переключения элемента.
 - При каждом нажатии этой кнопки элементы будут сменяться.

[ВКЛ]	Включение настройки.
[ВЫКЛ]	Выключение настройки.

Примечание

- Если для параметра [ЭКОНОМИЧНЫЕ РЕЖИМЫ ЛАМПЫ] выбрано значение [ВЫКЛ], параметры [ПО НИЗКОЙ ОСВЕЩЕННОСТИ], [ПО ОТСУТСТВИЮ СИГНАЛА], [ПО ЗАТВОРА] настроить не удастся.
- Если вокруг датчика яркости на проекторе расположены какие-либо предметы, режим [ПО НИЗКОЙ ОСВЕЩЕННОСТИ] может не функционировать должным образом.

Настройка параметра [ВЫКЛ. БЕЗ СИГНАЛА]

Функция автоматического переключения питания проектора в режим ожидания при отсутствии входного сигнала в течение определенного времени. Время перед переключением в режим ожидания можно изменить.

- 1) Нажмите ▲▼ для выбора [УПРАВЛЕНИЕ ЭНЕРГОСБЕРЕЖЕНИЕМ].
- 2) Нажмите кнопку <ENTER>.
 - Отобразится экран [УПРАВЛЕНИЕ ЭНЕРГОСБЕРЕЖЕНИЕМ].
- 3) Нажмите ▲▼ для выбора [ВЫКЛ. БЕЗ СИГНАЛА].
- 4) Нажимайте ◀▶ для переключения элементов.
 - При каждом нажатии этой кнопки элементы будут сменяться.

[ВЫКЛЮЧЕНО]	Деактивация функции выключения при отсутствии сигнала.
[10МИН.] - [90МИН.]	Можно установить десятиминутные интервалы.

Настройка параметра [РЕЖИМ ОЖИДАНИЯ]

Установка потребляемой мощности в режиме ожидания.

- 1) Нажмите ▲▼ для выбора [УПРАВЛЕНИЕ ЭНЕРГОСБЕРЕЖЕНИЕМ].
- 2) Нажмите кнопку <ENTER>.
 - Отобразится экран [УПРАВЛЕНИЕ ЭНЕРГОСБЕРЕЖЕНИЕМ].
- 3) Нажмите ▲▼ для выбора [РЕЖИМ ОЖИДАНИЯ].
- 4) Нажимайте ◀▶ для переключения элементов.
 - При каждом нажатии этой кнопки элементы будут сменяться.

[ЭКО]	Используйте этот параметр с целью сокращения потребляемой мощности в режиме ожидания.
[НОРМАЛЬНЫЙ]	Используйте эту настройку для доступа к сетевой функции в режиме ожидания.

Примечание

- При включенном режиме [ЭКО] функция подключения по сети и некоторые команды RS-232C в режиме ожидания становятся недоступными. При выборе режима [НОРМАЛЬНЫЙ] функция подключения по сети в режиме ожидания становится доступной.
- При установке параметра [ЭКО] запуск проецирования после включения питания может потребовать прибл. на 10 секунд больше, чем при установке параметра [НОРМАЛЬНЫЙ].
- Если выполняется команда [ПОЛЬЗОВАТЕЛЬСКИЕ НАСТРОЙКИ] в меню [УСТАНОВКИ ПРОЕКТОРА] → [ИНИЦИАЛИЗ] (➔ стр. 110), параметры [РЕЖИМ ОЖИДАНИЯ] не будут возвращены к заводским установкам.

[РАСПИСАНИЕ]

Установка расписания выполнения команд на каждый день недели.

Включение/выключение функции расписания

- 1) Нажмите ▲▼ для выбора параметра [РАСПИСАНИЕ].
- 2) Нажимайте ◀▶ для переключения элементов.
 - При каждом нажатии этой кнопки элементы будут сменяться.

[ВЫКЛ]	Выключение функции расписания.
[ВКЛ]	Включение функции расписания. Для получения информации о настройке расписания см. раздел «Как назначить программу» (➔ стр. 102) или «Как установить программу» (➔ стр. 102).

Примечание

- Если для параметра [РАСПИСАНИЕ] установлено значение [ВКЛ], настройка [РЕЖИМ ОЖИДАНИЯ] автоматически переключается на [НОРМАЛЬНЫЙ], и изменить ее нельзя. Даже если в этом состоянии для параметра [РАСПИСАНИЕ] позже устанавливается значение [ВЫКЛ], значение [НОРМАЛЬНЫЙ] параметра [РЕЖИМ ОЖИДАНИЯ] не изменяется.

Как назначить программу

- 1) Нажмите ▲▼ для выбора параметра [РАСПИСАНИЕ].
- 2) Нажмите ◀▶ для выбора параметра [ВКЛ], а затем нажмите кнопку <ENTER>.
 - Отобразится экран [РАСПИСАНИЕ].
- 3) Выберите и назначьте программу для каждого дня недели.
 - Нажмите ▲▼ для выбора дня недели, а затем нажмите ◀▶ для выбора номера программы.
 - Можно установить программу под номером от 1 до 7. «- -» означает, что номер программы еще не назначен.

Как установить программу

Установка до 16 команд для каждой программы.

- 1) Нажмите ▲▼ для выбора параметра [РАСПИСАНИЕ].
- 2) Нажмите ◀▶ для выбора параметра [ВКЛ], а затем нажмите кнопку <ENTER>.
 - Отобразится экран [РАСПИСАНИЕ].
- 3) Нажмите ▲▼ для выбора параметра [РЕДАКТИРОВАНИЕ ПРОГРАММЫ].
- 4) Нажмите ◀▶ для выбора номера программы, затем нажмите кнопку <ENTER>.
- 5) Нажмите ▲▼ для выбора номера команды, а затем нажмите кнопку <ENTER>.
 - С помощью ◀▶ можно изменить страницу.
- 6) Нажмите ▲▼◀▶, чтобы выбрать [ВРЕМЯ], а затем нажмите кнопку <ENTER>.
- 7) Нажмите ◀▶, чтобы выбрать значение «час» или «минута», нажимайте ▲▼ или кнопки с цифрами (<0> - <9>), чтобы установить время, а затем нажмите кнопку <ENTER>.
- 8) Нажмите ▲▼◀▶ для выбора [КОМАНДА].
- 9) Нажмите кнопку <ENTER>.
 - Отобразится экран [КОМАНДА] для ввода детальной информации.
- 10) Нажмите ▲▼ для выбора параметра [КОМАНДА].
 - Для параметра [КОМАНДА], для которого необходимы расширенные настройки, элементы расширенных настроек будут переключаться при каждом нажатии ◀▶.
 - Когда выбран элемент [ВХОД], нажмите кнопку <ENTER>, а затем нажмите ▲▼◀▶ для выбора входного сигнала, который нужно настроить.

[КОМАНДА]	Расширенные настройки параметра [КОМАНДА]	Описание
[ВКЛЮЧЕНИЕ]	—	Включение проектора.
[РЕЖИМ ОЖИДАНИЯ]	—	Переход в режим ожидания.
[ЗАТВОР]	[ОТКРЫТЬ]	Открытие затвора.
	[ЗАКРЫТЬ]	Закрытие затвора.
[ВХОД]	[VIDEO]	Переключение входного сигнала на VIDEO.
	[RGB1]	Переключение входного сигнала на RGB1.
	[RGB2]	Переключение входного сигнала на RGB2.
	[DVI-D]	Переключение входного сигнала на DVI-D.
	[HDMI]	Переключение входного сигнала на HDMI.
	[DIGITAL LINK]	Переключение входного сигнала на DIGITAL LINK.
	[DisplayPort]	Переключение входного сигнала на DisplayPort.
	[ВХОД1] - [ВХОД10] ¹	Переключение входного сигнала на DIGITAL LINK, и переключение входного сигнала передатчика по витой паре Panasonic на определенный входной сигнал.

[КОМАНДА]	Расширенные настройки параметра [КОМАНДА]	Описание
[МОЩНОСТЬ ЛАМПЫ]	[АВТО]	Установка для параметра [МОЩНОСТЬ ЛАМПЫ] значения [АВТО].
	[НОРМАЛЬНЫЙ]	Установка для параметра [МОЩНОСТЬ ЛАМПЫ] значения [НОРМАЛЬНЫЙ].
	[ЭКО1]	Установка для параметра [МОЩНОСТЬ ЛАМПЫ] значения [ЭКО1].
	[ЭКО2]	Установка для параметра [МОЩНОСТЬ ЛАМПЫ] значения [ЭКО2].
[КАРТ В КАРТ]	[ВЫКЛ]	Функция P IN P не используется.
	[ПОЛЬЗ1]	Отображение вспомогательного экрана настроек для [ПОЛЬЗ1].
	[ПОЛЬЗ2]	Отображение вспомогательного экрана настроек для [ПОЛЬЗ2].
	[ПОЛЬЗ3]	Отображение вспомогательного экрана настроек для [ПОЛЬЗ3].
[В РЕЖИМЕ ОЖИДАНИЯ(ЗВУКА)]	[ВЫКЛ]	Аудио не выводится в режиме ожидания.
	[ВКЛ]	Аудио выводится в режиме ожидания.
[ГРОМКОСТЬ(ЗВУКА)]	[0] - [63]	Настройка громкости.

*1 При подключении к проектору передатчика Panasonic по витой паре, такого как дополнительный Цифровой Блок Сопряжения (модель: ET-YFB100G), имя его входного сигнала устанавливается автоматически в диапазоне от [ВХОД1] до [ВХОД10]. Элемент, для которого не отображается имя входного сигнала, отключается.

11) Нажмите кнопку <ENTER>.

- Команда зафиксирована, и ● отображается слева от выбранной команды.
- Установив команду, нажмите кнопку <MENU>, чтобы закрыть экран подробных настроек.

12) Нажмите ▲▼◀▶, чтобы выбрать [ЗАПОМНИТЬ], а затем нажмите кнопку <ENTER>.

Примечание

- В случае попытки регистрации настройки для включения лампы на короткое время в течение одного дня на экране отобразится сообщение об ошибке. Установите время и команду заново. При установке графика для включения лампы на короткое время в течение двух или более дней сообщение об ошибке отображаться не будет. При выполнении команды для включения проектора установите между командами [РЕЖИМ ОЖИДАНИЯ] и [ВКЛЮЧЕНИЕ] интервал не менее четырех минут. При выполнении команды для установки проектора в режим ожидания установите между командами [ВКЛЮЧЕНИЕ] и [РЕЖИМ ОЖИДАНИЯ] интервал не менее 31 минуты.
- Для удаления уже установленной команды нажмите кнопку <DEFAULT> на пульте дистанционного управления на экране шага 5) или выберите [УДАЛИТЬ] на экране шага 6) и нажмите кнопку <ENTER>.
- Если на одно и то же время установлено несколько команд, то они выполняются в хронологическом порядке, начиная с наименьшего номера команды.
- Время работы будет соответствовать местному времени. (➔ стр. 109)
- Если прежде чем выполнится команда, установленная в [РАСПИСАНИЕ], выполняется операция, назначенная с помощью пульта дистанционного управления, панели управления проектора или команды управления, то команда, установленная с помощью данной функции, может не выполниться.

[ВХОД ПРИ ЗАПУСКЕ]

Установите входной сигнал при включении проектора, чтобы начать проецирование.

- 1) Нажмите ▲▼ для выбора [ВХОД ПРИ ЗАПУСКЕ].
- 2) Нажмите кнопку <ENTER>.
 - Отобразится экран [ВХОД ПРИ ЗАПУСКЕ].
- 3) Нажмите ▲▼◀▶ для выбора входного сигнала.
 - При каждом нажатии этой кнопки элементы будут сменяться.

[ПОСЛ. ИСПОЛЬЗ.]	Сохранение входного сигнала, выбранного последним.
[VIDEO]	Установка входного сигнала VIDEO.
[RGB1]	Установка входного сигнала RGB1.
[RGB2]	Установка входного сигнала RGB2.
[DVI-D]	Установка входного сигнала DVI-D.
[HDMI]	Установка входного сигнала HDMI.
[DIGITAL LINK]	Установка входного сигнала DIGITAL LINK.
[DisplayPort]	Установка входного сигнала DisplayPort.
[ВХОД1] - [ВХОД10]*1	Установка входного сигнала DIGITAL LINK и переключение входного сигнала передатчика по витой паре Panasonic на определенный входной сигнал.

*1 При подключении к проектору передатчика Panasonic по витой паре, такого как дополнительный Цифровой Блок Сопряжения (модель: ET-YFB100G), имя его входного сигнала устанавливается автоматически в диапазоне от [ВХОД1] до [ВХОД10]. Элемент, для которого не отображается имя входного сигнала, отключается.

- 4) Нажмите кнопку <ENTER>.

[RS-232C]

Установка условий связи разъема <SERIAL IN>.

Установка условия связи разъема <SERIAL IN>

- 1) Нажмите ▲▼ для выбора параметра [RS-232C].
- 2) Нажмите кнопку <ENTER>.
 - Отобразится экран [RS-232C].
- 3) Нажмите ▲▼ для выбора [ВЫБОР ВХОДА].
- 4) Нажмите ◀▶ для переключения элемента.

[ПРОЕКТОР]	Используйте разъем <SERIAL IN> проектора для передачи данных RS-232C.
[DIGITAL INTERFACE BOX]	Выполнение передачи данных RS-232C через дополнительный Цифровой Блок Сопряжения (модель: ET-YFB100G) и разъем <DIGITAL LINK/LAN>.

- 5) Нажмите ▲▼ для выбора [СКОР БОД].
- 6) Нажимайте ◀▶ для переключения элементов.
 - При каждом нажатии этой кнопки элементы будут сменяться.

[9600]	Выберите подходящую скорость.
[19200]	
[38400]	

- 7) Нажмите ▲▼ для выбора [ЧЕТНОСТЬ].
- 8) Нажимайте ◀▶ для переключения элементов.
 - При каждом нажатии этой кнопки элементы будут сменяться.

[НЕТ]	Выберите условие проверки на четность.
[ЧЕТНЫЙ]	
[НЕЧЕТНЫЙ]	

Установка команд управления текущего проектора

При управлении проектором с компьютера можно использовать команды управления, действующие на ранее приобретенном проекторе Panasonic. Это позволяет наследовать и использовать контрольное программное обеспечение для текущего проектора Panasonic.

- 1) Нажмите ▲▼ для выбора [RS-232C].
- 2) Нажмите кнопку <ENTER>.
 - Отобразится экран [RS-232C].
- 3) Нажмите ▲▼ для выбора [ЭМУЛЯЦИЯ].
- 4) Нажмите кнопку <ENTER>.
- 5) С помощью кнопок ▲▼ выберите элемент.

[ПО УМОЛЧАНИЮ]	Серия EZ770, серия EW730, серия EX800, серия RZ475, серия RZ470, серия RW430, серия RZ370, серия RW330
[D3500]	Серия D3500
[D4000]	Серия D4000
[МОДЕЛИ D/W5k]	Серия D5700, серия DW5100, серия D5600, серия DW5000, серия D5500
[МОДЕЛИ D/W/Z6k]	Серия DZ770, серия DW740, серия DX810, серия DZ680, серия DW640, серия DX610, серия DW730, серия DX800, серия DZ6710, серия DZ6700, серия DW6300, серия D6000, серия D5000, серия DZ570, серия DW530, серия DX500
[МОДЕЛИ L730]	Серия L730, серия L720, серия L520
[МОДЕЛИ L780]	Серия L780, серия L750
[МОДЕЛИ L735]	Серия L735
[МОДЕЛИ L785]	Серия L785
[МОДЕЛИ F/W]	Серия FW430, серия FX400, серия FW300, серия F300, серия F200, серия FW100, серия F100
[LZ370]	Серия LZ370
[МОДЕЛИ LB/W]	Серия LB3, серия LB2, серия LB1, серия ST10, серия LB90, серия LW80NT, серия LB80, серия LB78, серия LB75
[МОДЕЛИ VX500]	Серия VW435N, серия VW440, серия VW430, серия VX505N, серия VX510, VX501U, VX405KEA, VX45KEA, серия VX500, серия VW330, серия VX400NT, серия VX400, серия VX41
[МОДЕЛИ EZ570]	Серия EZ570, серия EW630, серия EW530, серия EX600, серия EX500
[VW431D]	Серия VW431D

- 6) Нажмите кнопку <ENTER>.
- 7) Когда отобразится экран подтверждения, с помощью кнопок ◀▶ выберите [ДА], затем нажмите кнопку <ENTER>.

Примечание

- Если для параметра [ВЫБОР ВХОДА] установлено значение [DIGITAL INTERFACE BOX], передача данных через последовательный разъем возможна только при подключении соответствующего устройства, такого как дополнительный Цифровой Блок Сопряжения (модель: ET-YFB100G), к разъему <DIGITAL LINK/LAN>.
- При передаче логотипов через дополнительный Цифровой Блок Сопряжения (модель: ET-YFB100G) для параметра «NO SIGNAL SLEEP» модели ET-YFB100G должно быть установлено значение «OFF», чтобы избежать сбоев при передаче данных.
- Если для параметра [ВЫБОР ВХОДА] выбрано значение [DIGITAL INTERFACE BOX], устанавливается фиксированная скорость передачи данных 9 600 bps.

[РЕЖИМ REMOTE2]

Настройка разъема <REMOTE 2 IN>.

- 1) Нажмите ▲▼ для выбора [РЕЖИМ REMOTE2].
- 2) Нажимайте ◀▶ для переключения элементов.
 - При каждом нажатии этой кнопки элементы будут сменяться.

[ПО УМОЛЧАНИЮ]	Назначение контактов разъема <REMOTE 2 IN> используется в качестве настройки по умолчанию на проекторе.
[ПОЛЬЗОВАТЕЛЬ]	Изменение настройки разъема <REMOTE 2 IN>.
[МОДЕЛИ F/W]	Настройка разъема <REMOTE 2 IN> используется для обеспечения совместимости серии F/W.

- Если выбран параметр [ПОЛЬЗОВАТЕЛЬ], перейдите к шагу 3).

- 3) Нажмите кнопку <ENTER>.
- 4) Нажмите ▲▼, чтобы выбрать одну из настроек [PIN2] - [PIN8], а затем нажмите ◀▶, чтобы изменить значение.

[ФУНКЦИОНАЛЬНАЯ КНОПКА]

Задайте функции кнопке <FUNCTION> на пульте дистанционного управления.

- 1) Нажмите ▲▼ для выбора параметра [ФУНКЦИОНАЛЬНАЯ КНОПКА].
- 2) Нажмите кнопку <ENTER>.
 - Отобразится экран [ФУНКЦИОНАЛЬНАЯ КНОПКА].
- 3) Нажмите ▲▼, чтобы выбрать функцию.

[ВЫКЛЮЧЕНО]	Отключение кнопки <FUNCTION>.
[ЯЧ. ВСП.ПАМЯТИ]	Отображение списка элементов вспомогательной памяти. (➔ стр. 117)
[СИСТЕМА ТВ]	Переключение настройки [СИСТЕМА ТВ]. (➔ стр. 78)
[DAYLIGHT VIEW]	Переключение настройки [DAYLIGHT VIEW]. (➔ стр. 78)
[ТЕСТОВОЕ ИЗОБРАЖЕНИЕ]	Отображение тестового шаблона, встроенного в проектор. (➔ стр. 114)

- 4) Нажмите кнопку <ENTER>.

[НАСТРОЙКИ ЗВУКА]

Детальная настройка функций аудио.

Регулировка громкости

- 1) Нажмите ▲▼ для выбора [НАСТРОЙКИ ЗВУКА].
- 2) Нажмите кнопку <ENTER>.
 - Отобразится экран [НАСТРОЙКИ ЗВУКА].
- 3) Нажмите ▲▼ для выбора [ГРОМКОСТЬ].
- 4) С помощью кнопок ◀▶ отрегулируйте уровень.

Действие	Настройка	Диапазон настройки
Нажмите ▶.	Увеличение громкости.	0 - 63
Нажмите ◀.	Уменьшение громкости.	

Регулировка баланса громкости между левой и правой стороной

- 1) Нажмите ▲▼ для выбора [НАСТРОЙКИ ЗВУКА].
- 2) Нажмите кнопку <ENTER>.
 - Отобразится экран [НАСТРОЙКИ ЗВУКА].
- 3) Нажмите ▲▼ для выбора [БАЛАНС].
- 4) С помощью кнопок ◀▶ отрегулируйте уровень.

Действие	Настройка	Диапазон настройки
Нажмите ▶.	Увеличение громкости справа.	L16 - R16
Нажмите ◀.	Увеличение громкости слева.	

Настройка вывода аудио со встроенного динамика

- 1) Нажмите ▲▼ для выбора [НАСТРОЙКИ ЗВУКА].
- 2) Нажмите кнопку <ENTER>.
 - Отобразится экран [НАСТРОЙКИ ЗВУКА].

3) Нажмите ▲▼ для выбора [ВСТРОЕННЫЙ ДИНАМИК].

4) Нажмите ◀▶ для переключения элемента.

- При каждом нажатии этой кнопки элементы будут сменяться.

[ВКЛ]	Аудио выводится со встроенного динамика.
[ВЫКЛ]	Аудио не выводится со встроенного динамика.

Примечание

- Аудио выводится со встроенного динамика, даже если к разъему <VARIABLE AUDIO OUT> подключен кабель. Для вывода аудио с внешних аудиоустройств, подключенных к разъему <VARIABLE AUDIO OUT>, а не со встроенного динамика, установите для параметра [ВСТРОЕННЫЙ ДИНАМИК] значение [ВЫКЛ].

Настройка вывода аудио в режиме ожидания

1) Нажмите ▲▼ для выбора [НАСТРОЙКИ ЗВУКА].

2) Нажмите кнопку <ENTER>.

- Отобразится экран [НАСТРОЙКИ ЗВУКА].

3) Нажмите ▲▼ для выбора [В РЕЖИМЕ ОЖИДАНИЯ].

4) Нажмите ◀▶ для переключения элемента.

- При каждом нажатии этой кнопки элементы будут сменяться.

[ВЫКЛ]	Аудио не выводится в режиме ожидания.
[ВКЛ]	Аудио выводится в режиме ожидания.

Примечание

- Если для параметра [РЕЖИМ ОЖИДАНИЯ] (→ стр. 101) в меню [УСТАНОВКИ ПРОЕКТОРА] → [УПРАВЛЕНИЕ ЭНЕРГОСБЕРЕЖЕНИЕМ] установлено значение [ЭКО], в режиме ожидания невозможно выводить аудио.

Настройка режима отключения аудио/видео

1) Нажмите ▲▼ для выбора [НАСТРОЙКИ ЗВУКА].

2) Нажмите кнопку <ENTER>.

- Отобразится экран [НАСТРОЙКИ ЗВУКА].

3) Нажмите ▲▼ для выбора [ОТКЛЮЧЕНИЕ ЗВУКА].

4) Нажмите ◀▶ для переключения элемента.

- При каждом нажатии этой кнопки элементы будут сменяться.

[ВЫКЛ]	Аудио не выводится.
[ВКЛ]	Аудио выводится.

Настройка вывода аудио с подключенного устройства

1) Нажмите ▲▼ для выбора [НАСТРОЙКИ ЗВУКА].

2) Нажмите кнопку <ENTER>.

- Отобразится экран [НАСТРОЙКИ ЗВУКА].

3) С помощью кнопок ▲▼ выберите входной сигнал аудио.

4) Нажмите ◀▶ для переключения элемента.

- При каждом нажатии этой кнопки элементы будут сменяться.

[AUDIO IN 1]	Аудио с устройства, подключенного к разъему <AUDIO IN 1>, выводится с проекцией изображений через предустановленный входной разъем.
[AUDIO IN 2]	Аудио с устройства, подключенного к разъему <AUDIO IN 2>, выводится с проекцией изображений через предустановленный входной разъем.
[AUDIO IN 3]	Аудио с устройства, подключенного к разъему <AUDIO IN 3>, выводится с проекцией изображений через предустановленный входной разъем.

[HDMI AUDIO IN]* ¹	Выводится аудио HDMI.
[DIGITAL LINK AUDIO IN]* ²	Выводится аудио DIGITAL LINK.
[DisplayPort AUDIO IN]* ³	Выводится аудио DisplayPort.

*1 Только при выборе входного разъема HDMI

*2 Только при выборе входного разъема DIGITAL LINK

*3 Только при выборе входного разъема DisplayPort

[СОСТОЯНИЕ]

Отображение состояния проектора.

1) Нажмите ▲▼ для выбора параметра [СОСТОЯНИЕ].

2) Нажмите кнопку <ENTER>.

- Отобразится экран [СОСТОЯНИЕ].

3) Нажмите ◀▶ для переключения страниц.

- При каждом нажатии этой кнопки страница будет сменяться.

[ВХОД]	Отображает входной разъем, выбранный на данный момент.	
[НАЗВАНИЕ СИГНАЛА]	Отображает название входного сигнала.	
[ЧАСТОТА СИГНАЛА]	Отображает частоту входного сигнала.	
[НАРАБОТКА ПРОЕКТОРА]	Отображает время работы проектора.	
[ЛАМПА : ЭКО]* ¹	Преобразование общей продолжительности работы лампы при установленных для параметра [МОЩНОСТЬ ЛАМПЫ] значениях [ЭКО1] и [ЭКО2] в продолжительность работы при установленном значении [ЭКО2] и отображение вычисленной продолжительности работы.	
[ЛАМПА : НОРМАЛЬНЫЙ]	Отображение продолжительности работы лампы, если для параметра [МОЩНОСТЬ ЛАМПЫ] установлены значения [АВТО] и [НОРМАЛЬНЫЙ] в формате реального времени.	
[ЛАМПА : ИТОГ]* ¹	Преобразование общей продолжительности работы лампы в продолжительность работы при установленном значении [НОРМАЛЬНЫЙ] и отображение вычисленной продолжительности работы.	
[Т-РА ПОСТ-ЩЕГО ВОЗДУХА]	Отображает состояние температуры воздуха на входе проектора.	
[ТЕМП-ТУРА ВБЛИЗИ ЛАМПЫ]	Отображение состояния температуры вблизи лампы проектора.	
[МОДЕЛЬ ПРОЕКТОРА]	Отображает тип проектора.	
[СЕРИЙНЫЙ НОМЕР]	Отображает серийный номер проектора.	
[АРТИКУЛ ЛАМПЫ]	Отображает номер модели лампового блока.	
[ЗАВ. НОМЕР ЛАМПЫ]	Отображение серийного номера проектора.	
[ОСНОВНАЯ ВЕРСИЯ]	Отображает основную версию микропрограммного обеспечения проектора.	
[ВСПОМОГ. ВЕРСИЯ]	Отображает вспомогательную версию микропрограммного обеспечения проектора.	
[ВЕР. СЕТ. АДАПТЕРА]	Отображение версии сети проектора.	
[ЭМУЛЯЦИЯ]	Отображение настроек [ЭМУЛЯЦИЯ].	
[СЧЕТЧИК ВКЛ.]	[КОЛ.ВКЛ.ПИТАНИЯ]	Отображает количество раз включения питания.
	[ЧИСЛО ВКЛЮЧЕНИЙ ЛАМПЫ]	Отображает количество раз включения лампы.
	[ЗАТВОР]	Отображает число закрытий затвора.
[К-ВО ЗАРЕГИСТРИРОВ. СИГНАЛОВ]	Отображает количество зарегистрированных сигналов.	
[СОСТОЯНИЕ REMOTE 2]	Отображает состояние управления REMOTE2.	

[ИНФОРМАЦИЯ О СИГНАЛЕ]	[НОМЕР ЯЧ ПАМ]	Отображает номер ячейки памяти входного сигнала.
	[ВХОД]	Отображает входной разъем, выбранный на данный момент.
	[НАЗВАНИЕ СИГНАЛА]	Отображает название входного сигнала.
	[ЧАСТОТА СИГНАЛА]	Отображает частоту входного сигнала.
	[СОСТ СИНХР]	Отображает синхронизацию полярности входного сигнала.
	[ШИР. ИМП. ВЕРТ. СИНХ.]	Отображает ширину вертикальных импульсных сигналов входного сигнала.
	[ТИП СКАНИРОВАНИЯ]	Отображает тип сканирования входного сигнала.
	[ВСЕГО ПИКСЕЛЕЙ]	Отображает общее количество точек входного сигнала.
	[ОТОБР.ПИКСЕЛЕЙ]	Отображает количество отображаемых точек входного сигнала.
	[ВСЕГО СТРОК]	Отображает общее количество линий входного сигнала.
	[ОТОБР.СТРОК]	Отображает количество отображаемых линий входного сигнала.
	[ДИСКРЕТИЗАЦИЯ]	Отображает выборочную информацию входного сигнала.
	[УРОВЕНЬ СИГНАЛА]	Показывает уровень входного сигнала.

*1 Отображаемая продолжительность работы лампы рассчитывается путем внутренних вычислений с помощью следующих преобразований.

Формула для вычисления срока замены ламп (приблизительное значение)	
Продолжительность работы лампы, отображаемая в [ЛАМПА : ЭКО]	$(A \times 9 + B \times 8) \div 8$ <ul style="list-style-type: none"> • A: продолжительность работы в условиях, когда для параметра [МОЩНОСТЬ ЛАМПЫ] выбрано значение [ЭКО1] • B: продолжительность работы в условиях, когда для параметра [МОЩНОСТЬ ЛАМПЫ] выбрано значение [ЭКО2]
Продолжительность работы лампы, отображаемая в [ЛАМПА : ИТОГ]	$(C \times 3 + D \times 2) \div 3$ <ul style="list-style-type: none"> • C: Фактическая продолжительность работы, если для параметра [МОЩНОСТЬ ЛАМПЫ] установлены значения [АВТО] и [НОРМАЛЬНЫЙ] (= продолжительности работы, отображаемой в [ЛАМПА : НОРМАЛЬНЫЙ]) • D: Фактическая продолжительность работы, если для параметра [МОЩНОСТЬ ЛАМПЫ] установлены значения [ЭКО1] и [ЭКО2] (= продолжительности работы, отображаемой в [ЛАМПА : ЭКО])

Примечание

- Содержание состояния можно отправить по электронной почте, нажав кнопку <ENTER> во время отображения экрана [СОСТОЯНИЕ].
- Некоторые элементы в [ИНФОРМАЦИЯ О СИГНАЛЕ] могут отображаться, а другие нет, в зависимости от входного сигнала.

[ДАТА И ВРЕМЯ]

Установите часовой пояс, дату и время встроенных часов проектора.

Установка часового пояса

- 1) Нажмите ▲▼ для выбора параметра [ДАТА И ВРЕМЯ].
- 2) Нажмите кнопку <ENTER>.
 - Отобразится экран [ДАТА И ВРЕМЯ].
- 3) Нажмите ▲▼ для выбора параметра [ЧАСОВОЙ ПОЯС].
- 4) Нажмите ◀▶ для изменения параметра [ЧАСОВОЙ ПОЯС].

Ручная настройка даты и времени

- 1) Нажмите ▲▼ для выбора параметра [ДАТА И ВРЕМЯ].
- 2) Нажмите кнопку <ENTER>.
 - Отобразится экран [ДАТА И ВРЕМЯ].
- 3) Нажмите ▲▼ для выбора параметра [НАСТРОЙКА ВРЕМЕНИ].
- 4) Нажмите кнопку <ENTER>.
 - Отобразится экран [НАСТРОЙКА ВРЕМЕНИ].
- 5) Нажмите ▲▼ для выбора элемента, а затем нажмите ◀▶ для установки местной даты и времени.

6) Нажмите ▲▼ для выбора параметра [ПРИМЕНИТЬ], а затем нажмите кнопку <ENTER>.

- Установка даты и времени будет завершена.

Автоматическая настройка даты и времени.

1) Нажмите ▲▼ для выбора параметра [ДАТА И ВРЕМЯ].

2) Нажмите кнопку <ENTER>.

- Отобразится экран [ДАТА И ВРЕМЯ].

3) Нажмите ▲▼ для выбора параметра [НАСТРОЙКА ВРЕМЕНИ].

4) Нажмите кнопку <ENTER>.

- Отобразится экран [НАСТРОЙКА ВРЕМЕНИ].

5) Нажмите ▲▼ для выбора параметра [СИНХРОНИЗАЦИЯ ПО NTP], а затем нажмите ◀▶ для выбора значения [ВКЛ].

6) Нажмите ▲▼ для выбора параметра [ПРИМЕНИТЬ], а затем нажмите кнопку <ENTER>.

- Установка даты и времени будет завершена.

Примечание

- Чтобы устанавливать дату и время автоматически, проектор должен быть подключен к сети.
- Если синхронизация с NTP-сервером не удастся сразу после перехода параметра [СИНХРОНИЗАЦИЯ ПО NTP] в состояние [ВКЛ] или если параметр [СИНХРОНИЗАЦИЯ ПО NTP] перешел в состояние [ВКЛ] в то время, как NTP-сервер не настроен, параметр [СИНХРОНИЗАЦИЯ ПО NTP] вернется в состояние [ВЫКЛ].
- Для настройки NTP-сервера подключитесь к проектору через веб-браузер. Для получения дополнительной информации см. раздел «Страница [Adjust clock]» (► стр. 132).

[СОХРАНИТЬ ПОЛЬЗОВАТЕЛЬСКИЕ НАСТРОЙКИ]

Сохраните различные значения настроек во встроенной памяти проектора в качестве резервных копий.

1) Нажмите ▲▼ для выбора параметра [СОХРАНИТЬ ПОЛЬЗОВАТЕЛЬСКИЕ НАСТРОЙКИ].

2) Нажмите кнопку <ENTER>.

- Отобразится экран [ПАРОЛЬ БЛОКИРОВКИ].

3) Введите пароль доступа и нажмите кнопку <ENTER>.

4) Когда отобразится экран подтверждения, нажмите ◀▶, чтобы выбрать [ДА], а затем нажмите кнопку <ENTER>.

- [В ПРОЦЕССЕ] отображается в процессе сохранения данных.

Примечание

- Данные, заданные с помощью компьютерного приложения, не включены в [ПОЛЬЗОВАТЕЛЬСКИЕ НАСТРОЙКИ].

[ЗАГРУЗИТЬ ПОЛЬЗОВАТЕЛЬСКИЕ НАСТРОЙКИ]

Загрузите различные значения настроек во встроенной памяти проектора, сохраненных в качестве резервных копий.

1) Нажмите ▲▼ для выбора параметра [ЗАГРУЗИТЬ ПОЛЬЗОВАТЕЛЬСКИЕ НАСТРОЙКИ].

2) Нажмите кнопку <ENTER>.

- Отобразится экран [ПАРОЛЬ БЛОКИРОВКИ].

3) Введите пароль доступа и нажмите кнопку <ENTER>.

4) Когда отобразится экран подтверждения, нажмите ◀▶, чтобы выбрать [ДА], а затем нажмите кнопку <ENTER>.

Примечание

- После выполнения команды [ЗАГРУЗИТЬ ПОЛЬЗОВАТЕЛЬСКИЕ НАСТРОЙКИ] проектор перейдет в режим ожидания для отображения значений настроек.
- Данные, зарегистрированные с помощью компьютера, не включены в [ПОЛЬЗОВАТЕЛЬСКИЕ НАСТРОЙКИ].

[ИНИЦИАЛИЗ]

Восстановите заводские установки для различных настроек.

- 1) Нажмите ▲▼ для выбора [ИНИЦИАЛИЗ].
- 2) Нажмите кнопку <ENTER>.
 - Отобразится экран [ПАРОЛЬ БЛОКИРОВКИ].
- 3) Введите пароль доступа и нажмите кнопку <ENTER>.
 - Отобразится экран [ИНИЦИАЛИЗ].
- 4) Нажмите ▲▼ для выбора элемента для инициализации.

[ПОЛЬЗОВАТЕЛЬСКИЕ НАСТРОЙКИ]	Сброс всех настроек, включая [ЗАРЕГИСТРИРОВАННЫХ СИГНАЛОВ], [СЕТЕВЫЕ НАСТРОЙКИ], [E-mail set up] и [ЗАСТАВКА/ПОЛЬЗ], до заводских значений. Проектор войдет в режим ожидания для отображения значений настроек.
[ЗАРЕГИСТРИРОВАННЫХ СИГНАЛОВ]	Удаление всех значений настроек, сохраненных для каждого входного сигнала. Чтобы удалить только часть зарегистрированного сигнала, выполните действия, описанные в «Удаление зарегистрированного сигнала» (► стр. 116).
[СЕТЬ/ЭЛ ПОЧТА]	Возвращение [СЕТЕВЫЕ НАСТРОЙКИ] и [E-mail set up] к заводским установкам.
[ЗАСТАВКА]	Удаление изображения, зарегистрированного в [ЗАСТАВКА/ПОЛЬЗ].

- 5) Нажмите кнопку <ENTER>.
- 6) Когда отобразится экран подтверждения, нажмите ◀▶, чтобы выбрать [ДА], а затем нажмите кнопку <ENTER>.

[СЕРВИСНЫЙ ПАРОЛЬ]

Эта функция используется специалистом по обслуживанию.

Меню [КАРТ В КАРТ]

На экране меню выберите [КАРТ В КАРТ] в главном меню, а затем выберите элемент в подменю.

Информацию о работе экрана меню см. в разделе «Навигация по меню» (➔ стр. 69).

- После выбора элемента нажмите ▲▼◀▶ для настройки.

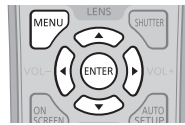

Использование функции P IN P

Разместите отдельный, маленький вспомогательный экран на главном экране для одновременного отображения двух изображений.

- 1) Нажмите ▲▼ для выбора [РЕЖИМ КАРТ В КАРТ].
- 2) Нажмите кнопку <ENTER>.
 - Отобразится экран [РЕЖИМ КАРТ В КАРТ].
- 3) Нажмите ▲▼, чтобы выбрать функцию.

[ВЫКЛ]	Функция P IN P не используется.
[ПОЛЬЗ1]	Элементы, установленные в «Настройка функции P IN P» (➔ стр. 112), используются в функции P IN P.
[ПОЛЬЗ2]	
[ПОЛЬЗ3]	

- 4) Нажмите кнопку <ENTER>.

Настройка функции P IN P

Настройки функций P IN P можно сохранить в [ПОЛЬЗ1], [ПОЛЬЗ2] и [ПОЛЬЗ3].

- 1) Нажмите ▲▼ для выбора [РЕЖИМ КАРТ В КАРТ].
- 2) Нажмите кнопку <ENTER>.
 - Отобразится экран [РЕЖИМ КАРТ В КАРТ].
- 3) Нажмите ▲▼, чтобы выбрать необходимый режим: [ПОЛЬЗ1], [ПОЛЬЗ2] или [ПОЛЬЗ3], а затем нажмите кнопку <ENTER>.
- 4) Нажмите кнопку <MENU>.
- 5) Нажмите ▲▼, чтобы выбрать [ГЛАВНОЕ ОКНО] или [ВСПОМ ОКНО], и нажмите кнопку <ENTER>.
- 6) Нажмите ▲▼, чтобы выбрать входной разъем для отображения в окне, а затем нажмите кнопку <ENTER>.
- 7) Нажмите кнопку <MENU>.
- 8) Нажмите ▲▼ для выбора элемента.

[РАЗМЕР]	Установите размер окна: от 10 % до 100 %.
[ПОЛОЖЕНИЕ]	Установите положение окна на экране.
[ФАЗА СИНХРОНИЗАЦИИ]	Если вспомогательное окно выводится через разъем <RGB 1 IN> или <RGB 2 IN>, после чего появляется мерцающее изображение или размытый контур, задайте значение от 0 до +31.

- 9) Если на шаге 8) выбран параметр [РАЗМЕР], нажмите кнопку <ENTER>.
 - Отобразится подменю.
- 10) Нажмите ▲▼ для выбора элемента.
- 11) Нажмите ◀▶ для регулировки, а затем нажмите кнопку <MENU>.
- 12) Если на шаге 8) выбран параметр [ПОЛОЖЕНИЕ], нажмите кнопку <ENTER>.

- 13) Нажмите ▲▼◀▶, чтобы отрегулировать положение, а затем нажмите кнопку <MENU>.
- 14) Если на шаге 8) выбран параметр [ФАЗА СИНХРОНИЗАЦИИ], нажмите ◀▶ для регулировки.
- 15) Нажмите ▲▼ для выбора [БЛОКИРОВКА КАДРА].
- 16) Нажмите ◀▶ для переключения элемента.

[ГЛАВНОЕ ОКНО]	В главном окне установите кадровую синхронизацию для установки входного сигнала.
[ВСПОМ ОКНО]	В вспомогательном окне установите кадровую синхронизацию для установки входного сигнала.

- 17) Нажмите ▲▼ для выбора [ТИП].
- 18) Нажмите ◀▶ для переключения элемента.

[ГЛАВНОЕ ОКНО]	Главное окно имеет приоритет отображения.
[ВСПОМ ОКНО]	Вспомогательное окно имеет приоритет отображения.

Примечание

- Функция P IN P может быть недоступна для некоторых входных сигналов или выбранных разъемов. Для получения подробной информации см. «Список комбинаций при использовании двух окон» (► стр. 161).
- Значения настройки главного окна применяются к таким значениям регулировки, как [РЕЖИМ ИЗОБРАЖЕНИЯ], [ГАММА] и [ЦВЕТОВАЯ ТЕМПЕРАТУРА].
- На стандартном экране (когда не отображается меню) нажмите ▲▼ для переключения размера и положения главного и вспомогательного окон во время работы в режиме P IN P.
- Если сигналы с разъема <RGB 1 IN> или <RGB 2 IN> поступают на главное или вспомогательное окно и являются аналоговыми сигналами RGB или YC_BC_R/YP_BP_R, сигналы выводятся с разъема <MONITOR OUT>. Если комбинация входного сигнала главного и вспомогательного окон включает RGB1 и RGB2, сигналы главного окна будут иметь приоритет для выхода.

Меню [ТЕСТОВОЕ ИЗОБРАЖЕНИЕ]

На экране меню выберите элемент [ТЕСТОВОЕ ИЗОБРАЖЕНИЕ] в главном меню. Для получения информации об использовании экрана меню см. раздел «Навигация по меню» (→ стр. 69).

- Нажмите ◀▶ для изменения параметра.

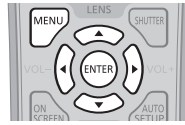

[ТЕСТОВОЕ ИЗОБРАЖЕНИЕ]

Отображение тестового шаблона, встроенного в проектор.

Настройки положения, размера и других факторов не будут отражены в тестовых шаблонах. Перед выполнением различных настроек обязательно спроецируйте входной сигнал.

1) Нажмите ◀▶ для переключения элемента [ТЕСТОВОЕ ИЗОБРАЖЕНИЕ].

- При каждом нажатии этой кнопки элементы будут сменяться.

Экран меню + цветовая полоса (по вертикали)	
Экран меню + цветовая полоса (по горизонтали)	
Экран меню + 16 градаций (вертикаль 1)	
Экран меню + 16 градаций (вертикаль 2)	
Экран меню + 16 градаций (горизонталь 1)	Отображение экрана меню с тестовыми шаблонами. Выберите тестовый шаблон таким образом, чтобы легко выполнять различные настройки.
Экран меню + 16 градаций (горизонталь 2)	
Экран меню + перекрестная штриховка	
Экран меню + форматное соотношение	
Экран меню + все белое	
Экран меню + все черное	
Экран меню + экран ввода	

Примечание

- Нажмите кнопку <ON SCREEN> на пульте дистанционного управления во время показа тестового изображения, чтобы скрыть экран меню.

Меню [СПИСОК ЗАРЕГИСТРИРОВАННЫХ СИГНАЛОВ]

На экране меню выберите элемент [СПИСОК ЗАРЕГИСТРИРОВАННЫХ СИГНАЛОВ] в главном меню.
Для получения информации об использовании экрана меню см. раздел «Навигация по меню» (→ стр. 69).



■ Дополнительные сведения о зарегистрированных сигналах

Номер ячейки памяти: A1 (1-2)

↑ ↑
Номер вспомогательной памяти

При регистрации сигнала номера адреса (A1, A2, ... L7, L8)

- Для каждого элемента вспомогательной памяти можно задать имя (→ стр. 117).

Регистрация новых сигналов

После ввода нового сигнала и нажатия кнопки <MENU> на пульте дистанционного управления или панели управления регистрация заканчивается и открывается экран [ГЛАВНОЕ МЕНЮ].

Примечание

- В проекторе можно зарегистрировать до 96 сигналов, включая элементы вспомогательной памяти.
- Имеется 12 страниц (восемь элементов памяти от A до L, по восемь элементов памяти на каждой странице) для номеров элементов памяти. Сигнал регистрируется под номером с наименьшим имеющимся значением. При отсутствии свободного номера элемента памяти, он будет переписан с самого старого сигнала.
- Названия для регистрации автоматически определяются входными сигналами и номерами элементов памяти.
- Если отображается меню, регистрация новых сигналов выполняется в момент их поступления.

Переименование зарегистрированного сигнала

Зарегистрированные сигналы могут быть переименованы.

- 1) Нажмите ▲▼◀▶, чтобы выбрать сигнал, название которого необходимо изменить.
- 2) Нажмите кнопку <ENTER>.
 - Отобразится экран [СОСТОЯНИЕ ЗАРЕГИСТРИРОВАННЫХ СИГНАЛОВ].
 - Будут отображены номер элемента памяти, входной разъем, имя входного сигнала, частота, полярность синхронизации и т. д.
 - Нажмите кнопку <MENU> для возврата к экрану [СПИСОК ЗАРЕГИСТРИРОВАННЫХ СИГНАЛОВ].
- 3) Нажмите кнопку <ENTER>.
 - Отобразится экран [НАСТРОЙКА ЗАРЕГИСТРИРОВ. СИГНАЛОВ].
- 4) Нажмите ▲▼ для выбора [СМЕНА НАЗВАНИЯ СИГНАЛА].
- 5) Нажмите кнопку <ENTER>.
 - Отобразится экран [СМЕНА НАЗВАНИЯ СИГНАЛА].
- 6) Нажимайте ▲▼◀▶, чтобы выбрать текст, а затем нажмите кнопку <ENTER> для его ввода.
- 7) После изменения названия нажимайте ▲▼◀▶ для выбора [ОК] и нажмите кнопку <ENTER>.
 - После завершения регистрации снова отобразится экран [НАСТРОЙКА ЗАРЕГИСТРИРОВ. СИГНАЛОВ].
 - Если нажать ▲▼◀▶ для выбора [CANCEL] и нажать кнопку <ENTER>, измененное название сигнала не будет сохранено, и будет использовано автоматически сохраненное название сигнала.

Расширение диапазона синхронизации сигнала

- 1) Нажимайте **▲▼◀▶**, чтобы выбрать сигнал, который нужно установить.
- 2) Нажмите кнопку **<ENTER>**.
 - Отобразится экран [СОСТОЯНИЕ ЗАРЕГИСТРИРОВАННЫХ СИГНАЛОВ].
- 3) Нажмите кнопку **<ENTER>**.
 - Отобразится экран [НАСТРОЙКА ЗАРЕГИСТРИРОВ. СИГНАЛОВ].
- 4) Нажмите **▲▼** для выбора [ДИАПАЗОН БЛОКИРОВКИ].
- 5) Нажимайте **◀▶** для переключения элементов.
 - При каждом нажатии этой кнопки элементы будут сменяться.

[УЗКИЙ]	Выбирайте в большинстве случаев.
[ШИРОКИЙ]	Расширение диапазона синхронизации сигнала.

Примечание

- Переключите диапазон, определяющий, что входящим сигналом будет уже зарегистрированный сигнал.
- Для придания приоритета определению, что это тот же самый, уже зарегистрированный сигнал, установите параметр [ШИРОКИЙ].
- Используйте в случаях, если синхронизация частоты сигнала для входа слегка изменилась или были зарегистрированы несколько списков сигналов.
- Можно использовать, только если сигнал подается с разъема <RGB 1 IN>, <RGB 2 IN>, <DVI-D IN>, <HDMI IN>, <DIGITAL LINK/LAN> и <DisplayPort IN>.
- Если установлен параметр [ШИРОКИЙ], изображение может быть искажено, т.к. сигнал остается тем же, даже если синхронизация частоты сигнала немного изменилась.
- Если входной сигнал соответствует нескольким сигналам с параметром [ШИРОКИЙ], то приоритет получает зарегистрированный сигнал с большим номером ячейки памяти. Пример. Входной сигнал, соответствующий номерам ячеек памяти A2, A4 и B1, будет определен как B1.
- При удалении зарегистрированного сигнала установки также удаляются.
- В условиях, когда несколько типов сигналов подаются на один и тот же разъем, иногда сигналы не определяются правильно, если для настройки установлено значение [ШИРОКИЙ].

Защита зарегистрированного сигнала

- 1) Нажимайте **▲▼◀▶**, чтобы выбрать сигнал, который необходимо защитить.
- 2) Нажмите кнопку **<ENTER>**.
 - Отобразится экран [СОСТОЯНИЕ ЗАРЕГИСТРИРОВАННЫХ СИГНАЛОВ].
- 3) Нажмите кнопку **<ENTER>**.
 - Отобразится экран [НАСТРОЙКА ЗАРЕГИСТРИРОВ. СИГНАЛОВ].
- 4) Нажмите **▲▼** для выбора [БЛОКИРОВКА].
- 5) Нажимайте **◀▶** для переключения элементов.
 - При каждом нажатии этой кнопки элементы будут сменяться.

[ВЫКЛ]	Сигнал не защищен.
[ВКЛ]	Сигнал защищен.

Примечание

- Когда для параметра [БЛОКИРОВКА] установлено значение [ВКЛ], функции удаления сигнала, регулировки изображения и автонастройки недоступны. Для выполнения данных операций установите [БЛОКИРОВКА] на [ВЫКЛ].
- Сигнал можно сохранить во вспомогательной памяти, даже если он защищен.
- При выполнении [ИНИЦИАЛИЗ] будет удален даже защищенный сигнал.

Удаление зарегистрированного сигнала

Зарегистрированные сигналы могут быть удалены.

- 1) Нажмите **▲▼◀▶** для выбора сигнала, который требуется удалить.
- 2) Нажмите кнопку **<DEFAULT>** на пульте дистанционного управления.
 - Отобразится экран [СБРОС ЗАРЕГИСТРИРОВ. СИГНАЛОВ].
 - Чтобы отменить удаление, нажмите кнопку **<MENU>** для возврата к экрану [СПИСОК ЗАРЕГИСТРИРОВАННЫХ СИГНАЛОВ].

3) **Нажмите кнопку <ENTER>.**

- Выбранный сигнал будет удален.

Примечание

- Зарегистрированный сигнал также можно удалить из окна [СБРОС ЗАРЕГИСТРИРОВ. СИГНАЛОВ] на экране [НАСТРОЙКА ЗАРЕГИСТРИРОВ. СИГНАЛОВ].

Вспомогательная память

Проектор имеет функцию вспомогательной памяти, в которой можно регистрировать данные настройки изображений с нескольких источников, даже если они распознаются как один и тот же сигнал по частоте или формату источника сигнала синхронизации. Используйте эту функцию, когда Вам нужно настроить качество изображения, например, при изменении аспектного отношения или баланса белого одним и тем же источником сигнала синхронизации. Вспомогательная память включает все данные, которые можно настраивать для каждого сигнала, например аспектное отношение экрана и данные, настроенные в меню [ИЗОБРАЖЕНИЕ] ([КОНТРАСТНОСТЬ], [ЯРКОСТЬ] и т. д.).

Регистрация во вспомогательной памяти

1) **На стандартном экране (когда не отображается меню) нажмите ▲▼.**

- Если элемент вспомогательной памяти не зарегистрирован, отобразится экран регистрации элементов вспомогательной памяти. Перейдите к Шагу 3).
- Отобразится список элементов вспомогательной памяти, зарегистрированных для входящего на данный момент сигнала.
- После выбора [ЯЧ. ВСП.ПАМЯТИ] в меню [УСТАНОВКИ ПРОЕКТОРА] → [ФУНКЦИОНАЛЬНАЯ КНОПКА] можно использовать кнопку <FUNCTION> на пульте дистанционного управления, вместо ◀▶.

2) **С помощью ▲▼◀▶ выберите номер элемента вспомогательной памяти, который нужно зарегистрировать в [СПИСОК ЯЧЕЕК ВСП. ПАМЯТИ].**

3) **Нажмите кнопку <ENTER>.**

- Отобразится экран [СМЕНА НАЗВАНИЯ СИГНАЛА].

4) **Нажмите ▲▼◀▶, чтобы выбрать [OK], а затем нажмите кнопку <ENTER>.**

- Чтобы переименовать зарегистрированный сигнал, выполните действия, описанные в шагах 6) и 7) в разделе «Переименование зарегистрированного сигнала» (► стр. 115).

Переключение вспомогательной памяти

1) **На стандартном экране (когда не отображается меню) нажмите ▲▼.**

- Отобразится список элементов вспомогательной памяти, зарегистрированных для входящего на данный момент сигнала.

2) **Нажмите ▲▼◀▶, чтобы выбрать сигнал для переключения в [СПИСОК ЯЧЕЕК ВСП. ПАМЯТИ].**

3) **Нажмите кнопку <ENTER>.**

- Переключает на сигнал, выбранный в Шаге 2).

Удаление вспомогательной памяти

1) **На стандартном экране (когда не отображается меню) нажмите ▲▼.**

- Отобразится экран [СПИСОК ЯЧЕЕК ВСП. ПАМЯТИ].

2) **С помощью ▲▼◀▶ выберите вспомогательную память, которую необходимо удалить, и нажмите кнопку <DEFAULT> на пульте дистанционного управления.**

- Отобразится экран [СБРОС ЗАРЕГИСТРИРОВ. СИГНАЛОВ].
- Чтобы отменить удаление, нажмите кнопку <MENU> для возврата к экрану [СПИСОК ЯЧЕЕК ВСП. ПАМЯТИ].

3) **Нажмите кнопку <ENTER>.**

- Выбранная вспомогательная память будет удалена.

Меню [ЗАЩИТА]

На экране меню выберите [ЗАЩИТА] в главном меню, а затем выберите элемент в под-меню.

Для получения информации об использовании экрана меню см. раздел «Навигация по меню» (→ стр. 69).

- Когда проектор используется в первый раз
Исходный пароль: нажимайте по порядку ▲▶▼◀▶▶▼◀, а затем нажмите кнопку <ENTER>.
- После выбора элемента нажимайте ▲▶▼◀▶▶▼◀ для выполнения настройки.



Внимание

- Если выбрать меню [ЗАЩИТА] и нажать кнопку <ENTER>, необходимо будет ввести пароль. Введите предварительно установленный пароль и продолжите операции меню [ЗАЩИТА].
- Если пароль был предварительно изменен, введите измененный пароль и нажмите кнопку <ENTER>.

Примечание

- Вводимый пароль отображается на экране звездочками (*).
- Когда вводится неправильный пароль, на экране появляется сообщение об ошибке. Повторно введите правильный пароль.

[ПАРОЛЬ БЛОКИРОВКИ]

Когда включается питание, отображается экран [ПАРОЛЬ БЛОКИРОВКИ]. Если введен неправильный пароль, управление ограничивается кнопкой питания <⏻/|> на панели управления, а также кнопкой режима ожидания <⏻>, кнопкой <SHUTTER> и кнопками <LENS> (<FOCUS>, <ZOOM> и <SHIFT>) на пульте дистанционного управления.

1) Нажмите ▲▼ для выбора параметра [ПАРОЛЬ БЛОКИРОВКИ].

2) Нажимайте ◀▶ для переключения элементов.

- При каждом нажатии этой кнопки элементы будут сменяться.

[ВЫКЛ]	Отключение ввода пароля доступа.
[ВКЛ]	Включение ввода пароля доступа.

Примечание

- В заводской установке или после выполнения команды [ПОЛЬЗОВАТЕЛЬСКИЕ НАСТРОЙКИ] в меню [ИНИЦИАЛИЗ] (→ стр. 110) для настройки [ПАРОЛЬ БЛОКИРОВКИ] устанавливается значение [ВЫКЛ].
- Периодически меняйте пароль, чтобы его трудно было угадать.
- Пароль доступа будет активирован после установки для параметра [ПАРОЛЬ БЛОКИРОВКИ] значения [ВКЛ] и установки переключателя <MAIN POWER> в положение <OFF>.

[СМЕНА ПАРОЛЯ БЛОКИРОВКИ]

Измените пароль доступа.

1) Нажмите ▲▼ для выбора параметра [СМЕНА ПАРОЛЯ БЛОКИРОВКИ].

2) Нажмите кнопку <ENTER>.

- Отобразится экран [СМЕНА ПАРОЛЯ БЛОКИРОВКИ].

3) Чтобы установить пароль, нажимайте ▲▶▼◀▶▶▼◀, а затем - кнопки с цифрами (<0> - <9>).

- Пароль можно установить, нажимая кнопки до восьми раз.

4) Нажмите кнопку <ENTER>.

5) Повторно введите пароль для его подтверждения.

6) Нажмите кнопку <ENTER>.

Примечание

- Вводимый пароль отображается на экране звездочками (*).

[НАСТРОЙКИ ЭКРАНА]

Покажите сообщение защиты (текст или изображение) поверх проецируемого изображения.

1) Нажмите ▲▼ для выбора параметра [НАСТРОЙКИ ЭКРАНА].

2) Нажимайте ◀▶ для переключения элементов.

- При каждом нажатии этой кнопки элементы будут сменяться.

[ВЫКЛ]	Отображение текста выключено.
[ТЕКСТ]	Отображение текста включено.
[ЗАСТАВКА/ПОЛЬЗ]	Отображение изображения, зарегистрированного пользователем.

Примечание

- Чтобы создать или зарегистрировать изображение [ЗАСТАВКА/ПОЛЬЗ], используйте программу «Logo Transfer Software», которую можно найти на прилагаемом компакт-диске.

[ИЗМЕН ТЕКСТА]

Измените отображаемый текст, когда отображение текста включено с помощью выбора [ТЕКСТ] в [НАСТРОЙКИ ЭКРАНА].

1) Нажмите ▲▼ для выбора параметра [ИЗМЕН ТЕКСТА].

2) Нажмите кнопку <ENTER>.

- Отобразится экран [ИЗМЕН ТЕКСТА].

3) Нажимайте ▲▼◀▶, чтобы выбрать текст, а затем нажмите кнопку <ENTER> для его ввода.

4) Нажмите ▲▼◀▶ для выбора параметра [ОК], а затем нажмите кнопку <ENTER>.

- Текст изменен.

[БЛОКИРОВКА МЕНЮ]

Отображение меню с помощью кнопки <MENU> и установка необходимости включения операций меню.

1) Нажмите ▲▼ для выбора [БЛОКИРОВКА МЕНЮ].

2) Нажимайте ◀▶ для переключения элемента.

- При каждом нажатии этой кнопки элементы будут сменяться.

[ВЫКЛ]	Разблокировка операций меню.
[ВКЛ]	Блокировка операций меню.

Примечание

- Если после установки для параметра [БЛОКИРОВКА МЕНЮ] значения [ВКЛ] ввести неправильный пароль, управление кнопкой <MENU> будет невозможно.
- Для параметра [БЛОКИРОВКА МЕНЮ] устанавливается значение [ВЫКЛ] на момент приобретения или при выполнении команды [ПОЛЬЗОВАТЕЛЬСКИЕ НАСТРОЙКИ] в меню [ИНИЦИАЛИЗ] (➔ стр. 110).
- Состояние разблокировки сохраняется до перехода проектора в режим ожидания.

[ПАРОЛЬ БЛОКИРОВКИ МЕНЮ]

Пароль блокировки меню можно изменить.

- 1) Нажмите ▲▼ для выбора [ПАРОЛЬ БЛОКИРОВКИ МЕНЮ].
- 2) Нажмите кнопку <ENTER>.
 - Отобразится экран [ПАРОЛЬ БЛОКИРОВКИ МЕНЮ].
- 3) Нажимайте ▲▼◀▶, чтобы выбрать текст, а затем нажмите кнопку <ENTER> для его ввода.
- 4) Нажмите ▲▼◀▶ для выбора параметра [ОК], а затем нажмите кнопку <ENTER>.
 - Для отмены выберите [CANCEL].

Внимание

- Значение «AAAA» устанавливается для исходного пароля по умолчанию, а также при выполнении команды [ПОЛЬЗОВАТЕЛЬСКИЕ НАСТРОЙКИ] в меню [ИНИЦИАЛИЗ] (→ стр. 110).
- Периодически меняйте пароль, чтобы его трудно было угадать.

[ВЫБОР УСТРОЙСТВА УПРАВЛЕНИЯ]

Включите/выключите работу кнопок на панели управления и пульте дистанционного управления.

- 1) Нажмите ▲▼ для выбора параметра [ВЫБОР УСТРОЙСТВА УПРАВЛЕНИЯ].
- 2) Нажмите кнопку <ENTER>.
 - Отобразится экран [ВЫБОР УСТРОЙСТВА УПРАВЛЕНИЯ].
- 3) Нажмите ▲▼ для выбора параметра [ПАНЕЛЬ УПРАВЛЕНИЯ] или [ПУЛЬТ ДИСТ. УПРАВЛЕНИЯ].

[ПАНЕЛЬ УПРАВЛЕНИЯ]	Вы можете установить ограничение управления с панели управления.
[ПУЛЬТ ДИСТ. УПРАВЛЕНИЯ]	Вы можете установить ограничение управления с пульта дистанционного управления.

- 4) Нажмите кнопку <ENTER>.
 - Отобразится экран [ПАНЕЛЬ УПРАВЛЕНИЯ] или экран [ПУЛЬТ ДИСТ. УПРАВЛЕНИЯ].
- 5) С помощью кнопок ▲▼ выберите [ВКЛЮЧЕНО] или [ВЫКЛЮЧЕНО].
 - Можно установить ограничение управления с панели управления или пульта дистанционного управления.

[ВКЛЮЧЕНО]	Включение всех действий кнопок.
[ВЫКЛЮЧЕНО]	Отключение всех действий кнопок.

- 6) Нажмите кнопку <ENTER>.
 - Отобразится экран подтверждения.
- 7) Нажмите ◀▶, чтобы выбрать [ДА], а затем нажмите кнопку <ENTER>.

Примечание

- При нажатии кнопки, когда на устройстве установлен режим [ВЫКЛЮЧЕНО], отображается экран [ПАРОЛЬ БЛОКИРОВКИ МЕНЮ]. Введите пароль блокировки меню.
- Экран [ПАРОЛЬ БЛОКИРОВКИ МЕНЮ] исчезнет, если в течение прибл. 10 секунд не будут выполнены никакие действия.
- Если операции [ПАНЕЛЬ УПРАВЛЕНИЯ] и [ПУЛЬТ ДИСТ. УПРАВЛЕНИЯ] установлены на [ВЫКЛЮЧЕНО], то проектор нельзя будет выключить (не сможет войти в режим ожидания).
- После завершения установки экран меню исчезнет. Для непрерывной работы нажмите кнопку <MENU>, чтобы отобразить главное меню.
- Даже если отключить операции кнопок на пульте дистанционного управления, операции кнопок <ID ALL> и <ID SET> на пульте дистанционного управления будут включены.

Меню [НАСТРОЙКА СЕТИ]

На экране меню выберите [НАСТРОЙКА СЕТИ] в главном меню, а затем выберите элемент в подменю.

Для получения информации об использовании экрана меню см. раздел «Навигация по меню» (→ стр. 69).

- После выбора элемента нажимайте ▲▼◀▶ для выполнения настройки.



[РЕЖИМ DIGITAL LINK]

Изменение метода связи разъема <DIGITAL LINK/LAN> проектора.

- 1) Нажмите ▲▼ для выбора [РЕЖИМ DIGITAL LINK].
- 2) Нажмите ◀▶ для переключения элемента.

- При каждом нажатии этой кнопки элементы будут сменяться.

[АВТО]	Автоматическое переключение метода связи на DIGITAL LINK или Ethernet.
[DIGITAL LINK]	Выбор DIGITAL LINK в качестве метода связи.
[ETHERNET]	Выбор Ethernet в качестве метода связи.

Возможные режимы передачи данных

Настройка		Возможные способы передачи данных		
		Передача изображений	Ethernet	RS-232C
[АВТО]	Для DIGITAL LINK	✓	✓	✓
	Для Ethernet	—	✓	—
[DIGITAL LINK]		✓	✓	✓
[ETHERNET]		—	✓	—

✓: Возможные способы передачи данных

—: передача данных невозможна

[ПАР-РЫ DIGITAL LINK]

Установка метода связи DIGITAL LINK или Ethernet.

При прямом подключении проектора по сети Ethernet

- 1) Нажмите ▲▼ для выбора [ПАР-РЫ DIGITAL LINK].
- 2) Нажмите кнопку <ENTER>.
 - Отобразится экран [ПАР-РЫ DIGITAL LINK].
- 3) Нажмите ▲▼ для выбора [ДУПЛЕКС(ETHERNET)].
- 4) Нажмите ◀▶ для переключения метода связи.
 - При каждом нажатии этой кнопки элементы будут сменяться.

[АВТООПРЕДЕЛЕНИЕ]	Метод связи устанавливается автоматически.
[100BaseTX-Full]	Установлен метод полной дуплексной связи.
[100BaseTX-Half]	Установлен метод полудуплексной связи.

- 5) Нажмите ▲▼ для выбора [СОХРАНИТЬ].

- 6) Нажмите кнопку <ENTER>.
- 7) Когда отобразится экран подтверждения, нажмите ◀▶, чтобы выбрать [ДА], а затем нажмите кнопку <ENTER>.

Примечание

- Проектор не поддерживает 10BaseT Full/Half.

При подключении проектора к передатчику по витой паре

- 1) Нажмите ▲▼ для выбора [ПАР-РЫ DIGITAL LINK].
- 2) Нажмите кнопку <ENTER>.
 - Отобразится экран [ПАР-РЫ DIGITAL LINK].
- 3) Нажмите ▲▼ для выбора [ДУПЛЕКС(DIGITAL LINK)].
- 4) Нажмите ◀▶ для переключения метода связи.
 - При каждом нажатии этой кнопки элементы будут сменяться.

[100BaseTX-Full]	Установлен метод полной дуплексной связи.
[100BaseTX-Half]	Установлен метод полудуплексной связи.
[АВТООПРЕДЕЛЕНИЕ]	Метод связи устанавливается автоматически.

- 5) Нажмите ▲▼ для выбора [СОХРАНИТЬ].
- 6) Нажмите кнопку <ENTER>.
- 7) Когда отобразится экран подтверждения, нажмите ◀▶, чтобы выбрать [ДА], а затем нажмите кнопку <ENTER>.

[СОСТ-НИЕ DIGITAL LINK]

Отображение среды подключения DIGITAL LINK.

- 1) Нажмите ▲▼ для выбора [СОСТ-НИЕ DIGITAL LINK].
- 2) Нажмите кнопку <ENTER>.
 - Отобразится экран [СОСТ-НИЕ DIGITAL LINK].

[СОСТОЯНИЕ СВЯЗИ]	Отобразится [NO LINK], [DIGITAL LINK] или [ETHERNET].
[СОСТОЯНИЕ DHCP]	Отобразится [НЕ ОБНАРУЖЕНО], [ВЫКЛ] или [ВКЛ].
[КАЧЕСТВО СИГНАЛА]	<p>[КАЧЕСТВО СИГНАЛА] - это числовое значение количества ошибок. Экран приобретает зеленый, желтый или красный цвет в зависимости от данного значения. Проверьте уровень качества сигнала при приеме сигнала от передатчика по витой паре.</p> <ul style="list-style-type: none"> • МАХ/MIN: максимальное/минимальное значение количества ошибок. • Зеленый цвет (-12 dB или меньше) → нормальный уровень качества сигнала. • Желтый цвет (от -11 до -8 dB) → предупредительный уровень, при котором возможно появление помех на экране. • Красный цвет (-7 dB или выше) → уровень, отклоняющийся от нормы, при котором синхронизация может прерываться, а сигнал может не поступать.

[СЕТЕВЫЕ НАСТРОЙКИ]

Выполните исходную настройку сети, прежде чем использовать сетевую функцию.

- 1) Нажмите ▲▼ для выбора параметра [СЕТЕВЫЕ НАСТРОЙКИ].
- 2) Нажмите кнопку <ENTER>.
 - Отобразится экран [СЕТЕВЫЕ НАСТРОЙКИ].
- 3) Нажмите ▲▼, чтобы выбрать элемент, и измените настройки в соответствии с инструкциями по эксплуатации меню.

[ИМЯ ПРОЕКТОРА]	Изменение настройки при использовании сервера DHCP.
[DHCP]	Установите значение [ВКЛ] для автоматического получения IP-адреса через сервер DHCP. Установите значение [ВЫКЛ], когда сервер DHCP не используется.

[АДРЕС IP]	Введите IP-адрес, когда сервер DHCP не используется.
[МАСКА ПОДСЕТИ]	Введите маску подсети, когда сервер DHCP не используется.
[ОСНОВНОЙ ШЛЮЗ]	Введите адрес основного шлюза, когда сервер DHCP не используется.
[СОХРАНИТЬ]	Сохранение текущих сетевых настроек.

- Нажмите ▲▼ для выбора параметра [СОХРАНИТЬ], а затем нажмите кнопку <ENTER>.
- Когда отобразится экран подтверждения, нажмите ◀▶, чтобы выбрать [ДА], а затем нажмите кнопку <ENTER>.

Примечание

- Когда используется сервер DHCP, убедитесь, что сервер DHCP работает.
- Для получения дополнительной информации об IP-адресе, маске подсети и основном шлюзе обратитесь к сетевому администратору.

[УПРАВЛЕНИЕ ПО СЕТИ]

Установите метод управления сетью.

- Нажмите ▲▼ для выбора параметра [УПРАВЛЕНИЕ ПО СЕТИ].
- Нажмите кнопку <ENTER>.
 - Отобразится экран [УПРАВЛЕНИЕ ПО СЕТИ].
- Нажимайте ▲▼, чтобы выбрать элемент, а затем нажмите кнопку ◀▶, чтобы его настроить.

[УПРАВЛЕНИЕ ПО WEB]	Установите значение [ВКЛ] для управления с помощью веб-браузера.
[УПРАВЛЕНИЕ ПО PJLink]	Установите значение [ВКЛ] для управления с помощью протокола PJLink.
[КОМАНДНОЕ УПРАВЛЕНИЕ]	Задайте значение [ВКЛ] для управления с использованием формата команды управления разъема <SERIAL IN> (➔ стр. 159). См. раздел «Команды управления по LAN» (➔ стр. 154).
[ПОРТ ДЛЯ КОМАНДНОГО УПРАВЛ.]	Установка номера порта, используемого для командного управления.
[Crestron Connected(TM)]	Задайте значение [ВКЛ] для управления с помощью Crestron Connected™ компании Crestron Electronics, Inc.
[AMX D.D.]	Установка на [ВКЛ] для управления с помощью контроллера AMX Corporation. Установка этой функции на [ВКЛ] включает обнаружение с помощью «AMX Device Discovery». Для получения дополнительной информации см. веб-сайт компании AMX Corporation. URL http://www.amx.com/
[EXTRON XTP]	Установите значение [ВКЛ] при подключении передатчика «передатчик XTP» компании Extron Electronics к разъему <DIGITAL LINK/LAN>. Для параметра [EXTRON XTP] следует установить значение [ВЫКЛ], когда подключается дополнительный Цифровой Блок Сопряжения (модель: ET-YFB100G). Для получения дополнительной информации о «передатчик XTP» см. веб-сайт компании Extron Electronics. URL http://www.extron.com/
[СОХРАНИТЬ]	Сохранение текущих настроек управления сетью.

- Нажмите ▲▼ для выбора параметра [СОХРАНИТЬ], а затем нажмите кнопку <ENTER>.
- Когда отобразится экран подтверждения, нажмите ◀▶, чтобы выбрать [ДА], а затем нажмите кнопку <ENTER>.

[СТАТУС СЕТИ]

Отображение состояние сети проектора.

- Нажмите ▲▼ для выбора параметра [СТАТУС СЕТИ].
- Нажмите кнопку <ENTER>.
 - Отобразится экран [СТАТУС СЕТИ].

[DIGITAL INTERFACE BOX]

Если дополнительный Цифровой Блок Сопряжения (модель: ET-YFB100G) подключен к разъему <DIGITAL LINK/LAN>, отобразится главное меню ET-YFB100G. Для получения дополнительной информации см. Инструкции по эксплуатации раздела ET-YFB100G.

Примечание

- Если для параметра [EXTRON XTP] выбрано значение [ВКЛ], не удастся выбрать параметр [DIGITAL INTERFACE BOX].

- Руководство по использованию кнопки «RETURN» отображается на экране меню Цифровой Блок Сопряжения. У проектора нет кнопки «RETURN», но такое же действие доступно с помощью кнопки <MENU>.

Сетевые подключения

Проектор имеет функцию подключения по сети, и доступны следующие операции с компьютера с использованием управления по WEB.

- Установка и настройка проектора
- Отображение состояния проектора
- Отправление сообщений по электронной почте при возникновении неисправности проектора

Проектор поддерживает «Crestron Connected™» и следующее прикладное программное обеспечение компании Crestron Electronics, Inc.

- RoomView Express
- Fusion RV
- RoomView Server Edition

Внимание

- Если кабель LAN подключен напрямую к проектору, то сетевое подключение должно быть выполнено внутри помещения.

Примечание

- «Crestron Connected™» является системой компании Crestron Electronics, Inc. Эта система осуществляет групповое управление устройствами (а также их контроль) в многочисленных системах, подключенных к сети с помощью компьютера.
- Для получения дополнительной информации о «Crestron Connected™» см. веб-сайт компании Crestron Electronics, Inc. (только на английском)
URL <http://www.crestron.com>
Для загрузки «RoomView Express» перейдите на веб-сайт компании Crestron Electronics, Inc. (только на английском)
URL <http://www.crestron.com/getroomview>
- Кабель LAN необходим для использования функции подключения по сети.

■ Пример нормального сетевого подключения

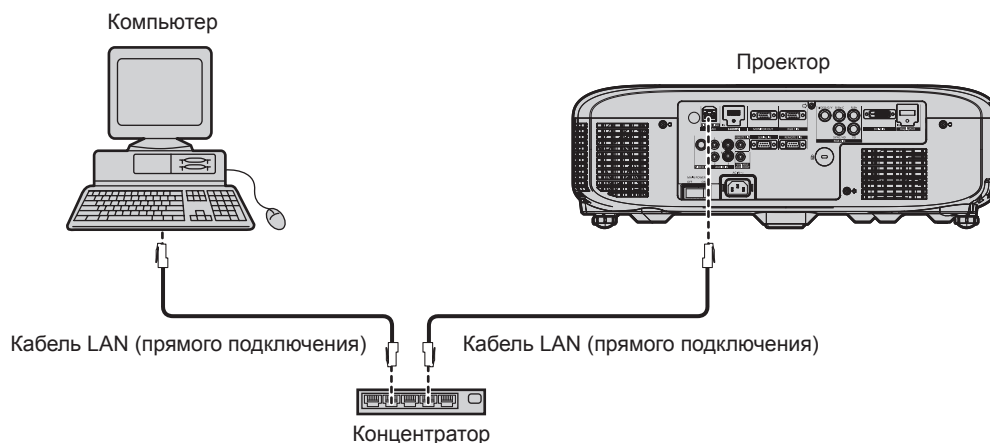

- Для использования данной функции требуется веб-браузер. Предварительно проверьте, можно ли использовать веб-браузер.
Совместимая ОС: Windows XP/Windows Vista/Windows 7/Windows 8, Mac OS X v10.4/v10.5/v10.6/v10.7/v10.8
Совместимый браузер: Internet Explorer 7.0/8.0/9.0/10.0, Safari 4.0/5.0/6.0 (Mac OS)
- Для использования функции передачи сообщений по электронной почте необходима связь с почтовым сервером. Предварительно проверьте, можно ли использовать электронную почту.
- Используйте кабель LAN, совместимый с категорией 5 или выше.
- Используйте кабель LAN длиной не более 100 м (328'1").

Подключение к передатчику по витой паре

В проекторе есть функция, с помощью которой можно получать сигналы Ethernet из передатчика по витой паре вместе с видео- и аудиосигналами по кабелю LAN. Подсоедините кабель LAN к разъему <DIGITAL LINK/LAN> проектора. (→ стр. 22, 32)

■ Пример сетевых подключений через передатчик по витой паре

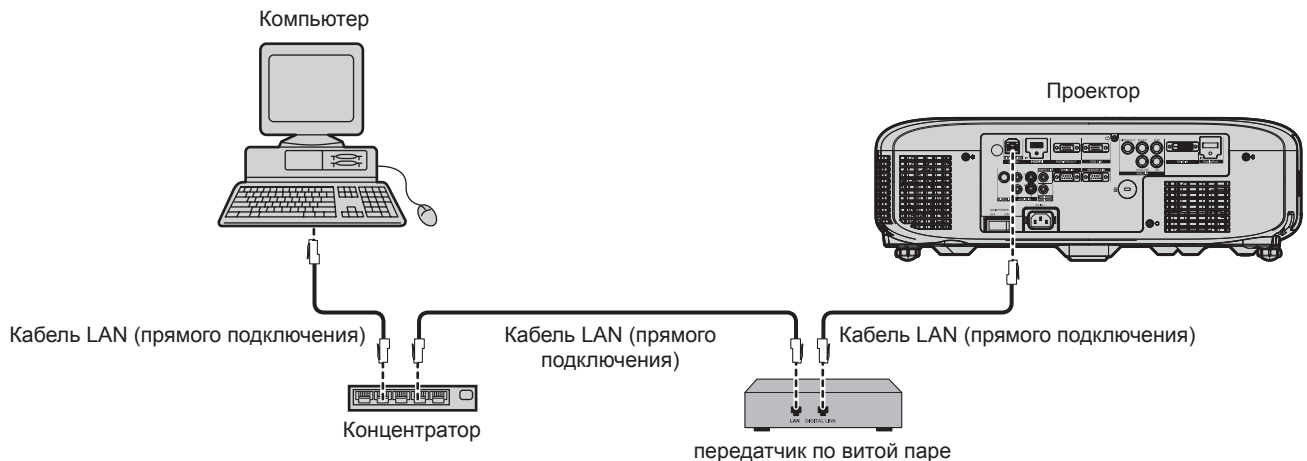

- В качестве кабеля LAN, соединяющего передатчик по витой паре и проектор, используйте кабель, который отвечает следующим требованиям.
 - Совместимость с категорией CAT5e или выше.
 - Экранированный тип кабеля (включая разъемы).
 - Кабель прямого подключения.
 - Однопроводной кабель.
- Максимальное расстояние передачи между передатчиком по витой паре и проектором составляет 100 м (328'1"). Превышение расстояния может привести к искажению изображения и звука и стать причиной неисправности подключения LAN.
- При прокладывании кабелей между передатчиком по витой паре и проектором убедитесь, что характеристики кабеля совместимы с категорией CAT5e или выше с помощью таких инструментов, как тестер кабеля или кабельный анализатор. При использовании промежуточного соединительного блока с реле его необходимо учесть при измерении.
- Не используйте концентратор между передатчиком по витой паре и проектором.
- Не тяните кабели с силой. Кроме того, не сгибайте и не перегибайте кабели без необходимости.
- Чтобы уменьшить помехи как можно больше, протяните кабели между передатчиком по витой паре и проектором без образования петель.
- Проложите кабели между передатчиком по витой паре и проектором вдали от других кабелей, в особенности от шнуров питания.
- При установке многожильных кабелей прокладывайте их рядом друг с другом по самому короткому пути без сматывания.
- После прокладки кабелей убедитесь, что значение параметра [КАЧЕСТВО СИГНАЛА] в меню [НАСТРОЙКА СЕТИ] → [СОСТ-НИЕ DIGITAL LINK] отображается зеленым цветом (это означает нормальное качество). (➔ стр. 122)
- Информацию о сторонних передатчиках по витой паре, которые прошли проверку на совместимость с проектором DIGITAL LINK, см. на веб-сайте Panasonic (<http://panasonic.net/avc/projector/>). Обратите внимание, что устройства от других производителей прошли проверку по пунктам, сформулированным корпорацией Panasonic Corporation. Поэтому были проверены не все операции. Если неисправности, связанные с функционированием или производительностью, появились вследствие работы устройств от других производителей, свяжитесь с соответствующими производителями.

Доступ с веб-браузера

- 1) Запустите веб-браузер на компьютере.
- 2) Введите IP-адрес, установленный на проекторе, в поле для ввода URL-адреса веб-браузера.
- 3) Введите имя пользователя и пароль.
 - Заводское имя пользователя - user1 (права пользователя)/admin1 (права администратора), а пароль - panasonic (строчными буквами).

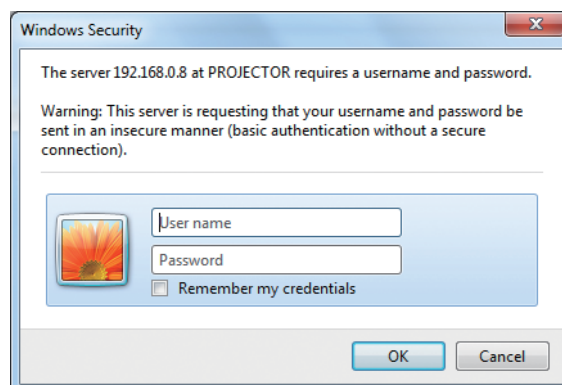

4) Нажмите ОК.

- Отобразится страница [Projector status].



Примечание

- При использовании веб-браузера для управления проектором установите [УПРАВЛЕНИЕ ПО WEB] на [ВКЛ] в [УПРАВЛЕНИЕ ПО СЕТИ] (→ стр. 123).
- Не выполняйте настройки и управление одновременно с нескольких запущенных веб-браузеров. Не настраивайте проектор и не управляйте им с нескольких компьютеров.
- Сначала измените пароль. (→ стр. 138)
- Права администратора позволяют использовать все функции. Права пользователя позволяют использовать только следующие функции: [Projector status] (→ стр. 127), просмотр страницы информации об ошибках (→ стр. 128), [Network status] (→ стр. 129), [Access error] (→ стр. 129), [Mail error] (→ стр. 130), [Basic control] (→ стр. 130), [Advanced control] (→ стр. 130), [Change password] (→ стр. 138).
- Если три раза подряд будет введен неправильный пароль, доступ будет заблокирован на несколько минут.
- Некоторые элементы страницы настройки проектора используют функцию Javascript веб-браузера. Возможно, не удастся четко управлять проектором, если при настройке использовался браузер с отключенной данной функцией.
- Если экран управления по WEB не отображается, обратитесь к администратору сети.
- При обновлении экрана для управления по WEB экран на мгновение может стать белым, но это не считается неисправностью.
- Следующие экраны управления по WEB отображают примеры для моделей PT-EZ770Z. Содержание экрана может отличаться в зависимости от модели.

Описания элементов

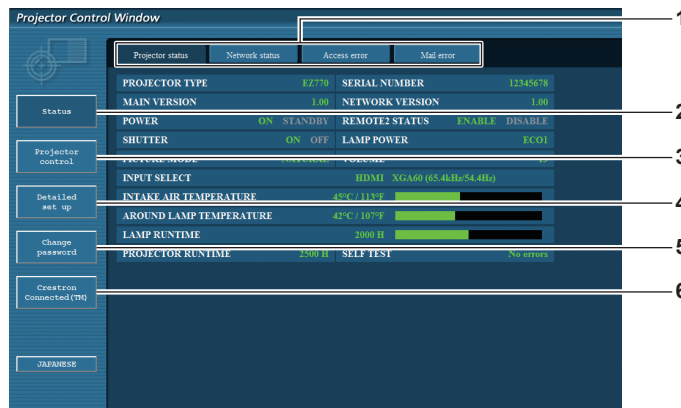

- | | |
|--|---|
| <p>1 Закладка страницы
При нажатии этого элемента происходит переключение между страницами.</p> <p>2 [Status]
При нажатии этого элемента отображается состояние проектора.</p> <p>3 [Projector control]
При нажатии этого элемента отображается страница [Projector control].</p> | <p>4 [Detailed set up]
При нажатии этого элемента отображается страница [Detailed set up].</p> <p>5 [Change password]
При нажатии этого элемента отображается страница [Change password].</p> <p>6 [Crestron Connected(TM)]
При нажатии этого элемента отображается страница управления Crestron Connected™.</p> |
|--|---|

Страница [Projector status]

Нажмите [Status] → [Projector status].

Отображение состояния следующих элементов проектора.

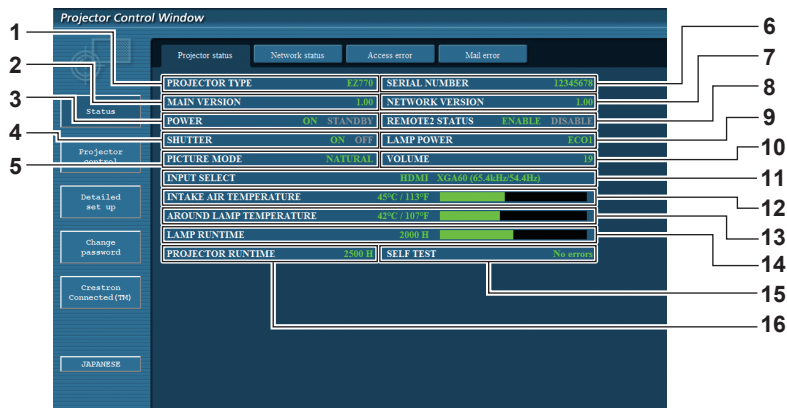

- | | |
|---|--|
| <p>1 [PROJECTOR TYPE]
Отображает тип проектора.</p> <p>2 [MAIN VERSION]
Отображает версию микропрограммного обеспечения проектора.</p> <p>3 [POWER]
Отображение состояния питания.</p> <p>4 [SHUTTER]
Отображается состояние затвора (ВКЛ.: закрыт, ВЫКЛ.: открыт).</p> <p>5 [PICTURE MODE]
Отображение состояния настройки [РЕЖИМ ИЗОБРАЖЕНИЯ].</p> <p>6 [SERIAL NUMBER]
Отображает серийный номер проектора.</p> <p>7 [NETWORK VERSION]
Отображение версии прошивки сети.</p> <p>8 [REMOTE2 STATUS]
Отображает состояние управления разъемом <REMOTE 2 IN>.</p> | <p>9 [LAMP POWER]
Отображает состояние настройки [МОЩНОСТЬ ЛАМПЫ] (→ стр. 100).</p> <p>10 [VOLUME]
Отображение состояния громкости.</p> <p>11 [INPUT SELECT]
Отображает состояние выбранного входа.</p> <p>12 [INTAKE AIR TEMPERATURE]
Отображает состояние температуры воздуха на входе проектора.</p> <p>13 [AROUND LAMP TEMPERATURE]
Отображает состояние температуры вблизи ламп проектора.</p> <p>14 [LAMP RUNTIME]
Отображение продолжительности работы ламп (преобразованное значение).</p> <p>15 [SELF TEST]
Отображает информацию самодиагностики.</p> <p>16 [PROJECTOR RUNTIME]
Отображает время работы проектора.</p> |
|---|--|

Страница информации об ошибках

При отображении [Error (Detail)] или [Warning (Detail)] на дисплее самодиагностики экрана [Projector status] нажмите на него для отображения деталей ошибки/предупреждения.

- Проектор может перейти в режим ожидания для защиты проектора в зависимости от содержания ошибки.



1

1 Отображение результата самодиагностики

Отображение результатов проверки элемента.

[OK]:

Указывает на нормальную работу.

[FAILED]:

Указывает на неисправность.

■ Элементы [FAILED]

Элемент	Описание
[MAIN CPU BUS]	Неисправность в схеме микрокомпьютера. Обратитесь к дилеру.
[FAN]	Неисправность вентилятора или цепи привода вентилятора. Обратитесь к дилеру.
[INTAKE AIR TEMPERATURE]	Слишком высокая температура воздуха на входе. Проектор можно использовать в условиях высокой температуры окружающей среды, например, около обогревательного прибора.
[AROUND LAMP TEMPERATURE]	Высокая температура около лампы. Возможно, заблокировано отверстие выхода воздуха.
[LAMP REMAIN TIME]	Продолжительность работы лампы превышает указанное значение; пришло время заменить лампу.
[LAMP STATUS]	Лампа не включилась. Подождите некоторое время, пока люминесцентная лампа охладится, а затем включите проектор.
[APERTURE(CONTRAST-SHUTTER)]	Неисправность в контрастной схеме затвора для диафрагмы. Обратитесь к дилеру.
[SHUTTER(MUTE-SHUTTER)]	Неисправность в схеме затвора. Обратитесь к дилеру.
[INTAKE AIR TEMP.SENSOR]	Неисправность датчика температуры на входе. Обратитесь к дилеру.
[AROUND LAMP TEMP.SENSOR]	Неисправность датчика температуры воздуха у отверстия выхода воздуха. Обратитесь к дилеру.
[BATTERY]	Необходимо заменить батарею. Обратитесь к дилеру.
[AIRFLOW SENSOR]	Неисправность датчика воздушного потока. Обратитесь к дилеру.
[LENS MOUNTER]	Неисправность в оправе объектива. Обратитесь к дилеру.
[COVER OPEN]	Установка крышки лампы не завершена. Проверьте установку крышки лампы. (➡ стр. 148)
[PRESSURE SENSOR]	Неисправность датчика, определяющего воздушное давление. Обратитесь к дилеру.
[ANGLE SENSOR]	Неисправность датчика, определяющего угол. Обратитесь к дилеру.
[FILTER UNIT]	Не установлен блок воздушного фильтра. Проверьте установку блока воздушного фильтра. (➡ стр. 146)
[AIR FILTER]	В блоке воздушного фильтра скопилось слишком много пыли. Переведите выключатель <MAIN POWER> в положение <OFF> (➡ стр. 59) и прочистите воздушный фильтр. (➡ стр. 146)

Страница [Mail error]

Нажмите [Status] → [Mail error].

Отображает информационное сообщение об ошибке отправления электронной почты, если не удалось отправить периодическую электронную почту.

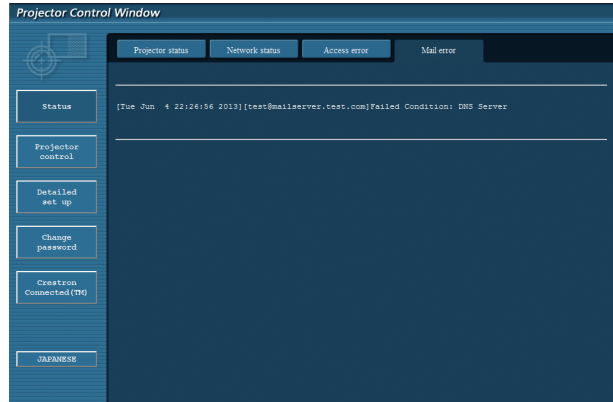

Примечание

- [Access error] и [Mail error] отображают последние несколько сотен случаев доступа/запросов. Информация может отображаться не полностью, если одновременно было предпринято несколько попыток доступа или отправлено несколько запросов.
- Когда информация в разделах [Access error] и [Mail error] превышает определенное количество, старая информация стирается.
- Периодически проверяйте [Access error] и [Mail error].

Страница [Basic control]

Нажмите [Projector control] → [Basic control].

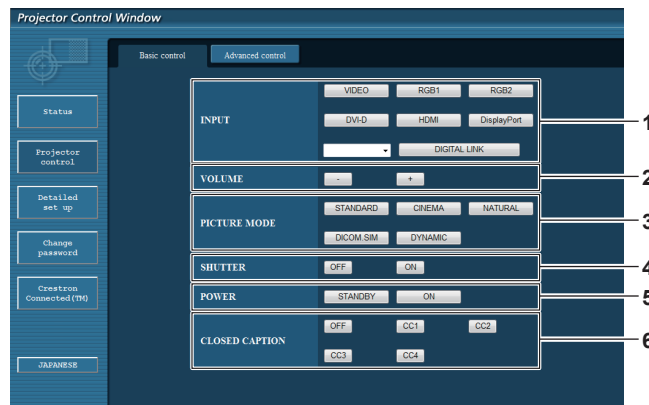

- | | |
|--|--|
| <p>1 [INPUT]
Переключение входного сигнала.</p> <p>2 [VOLUME]
Регулировка громкости.</p> <p>3 [PICTURE MODE]
Переключение режима изображения.</p> | <p>4 [SHUTTER]
Переключение настройки использования функции затвора (открытия/закрытия).</p> <p>5 [POWER]
Включение/выключение питания.</p> <p>6 [CLOSED CAPTION]
Переключение настройки скрытых субтитров.</p> |
|--|--|

Страница [Advanced control]

Нажмите [Projector control] → [Advanced control].

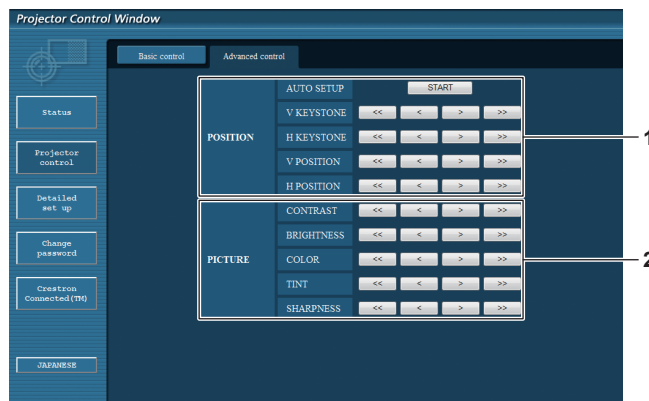

1 [POSITION]

Управление настройками угла поля.

2 [PICTURE]

Управление настройками качества изображения.

Страница [Network config]

Нажмите [Detailed set up] → [Network config].

- Нажмите [Network config] для отображения экрана [CAUTION!].
- Нажмите кнопку [Next] для отображения текущих настроек.
- Нажмите кнопку [Change] для отображения экрана изменения настроек.

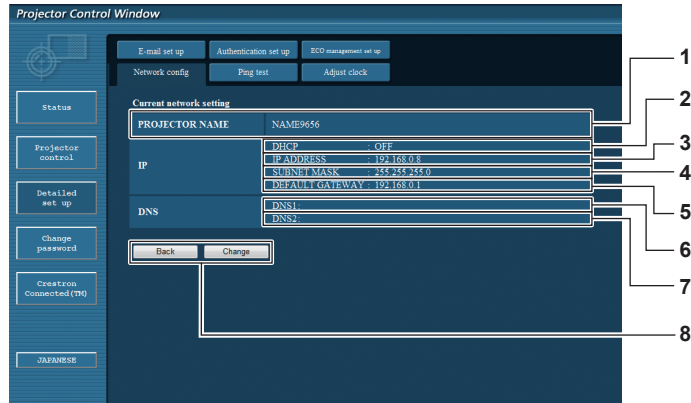

1 [PROJECTOR NAME]

Введите название проектора. Введите имя хоста, если это необходимо при использовании сервера DHCP и т. п.

2 [DHCP ON], [DHCP OFF]

Чтобы включить функцию клиента DHCP, установите [DHCP ON].

3 [IP ADDRESS]

Введите IP-адрес, когда сервер DHCP не используется.

4 [SUBNET MASK]

Введите маску подсети, когда сервер DHCP не используется.

5 [DEFAULT GATEWAY]

Введите адрес основного шлюза, когда сервер DHCP не используется.

6 [DNS1]

Введите адрес сервера DNS1.

При вводе адреса сервера DNS1 (первичный) допустимы следующие знаки: числа (от 0 до 9), точка (.) (пример: 192.168.0.253)

7 [DNS2]

Введите адрес сервера DNS2.

При вводе адреса сервера DNS2 (вторичный) допустимы следующие знаки: числа (от 0 до 9), точка (.) (пример: 192.168.0.254)

8 [Back], [Change]

Нажмите кнопку [Back], чтобы вернуться к исходному экрану. Экран подтверждения текущих настроек можно отобразить, нажав кнопку [Change]. Нажмите кнопку [Submit] для обновления настроек.

Примечание

- При использовании функций браузера «Вперед» и «Назад» может появиться предупреждающее сообщение «Страница устарела». В таком случае нажмите [Network config] еще раз, поскольку следующая операция не будет гарантирована.
- Изменение настроек LAN при подключению к LAN может вызвать обрыв соединения.

Страница [Ping test]

Проверьте, подключена ли сеть к серверу электронной почты, серверу POP, серверу DNS и т. п.
Нажмите [Detailed set up] → [Ping test].

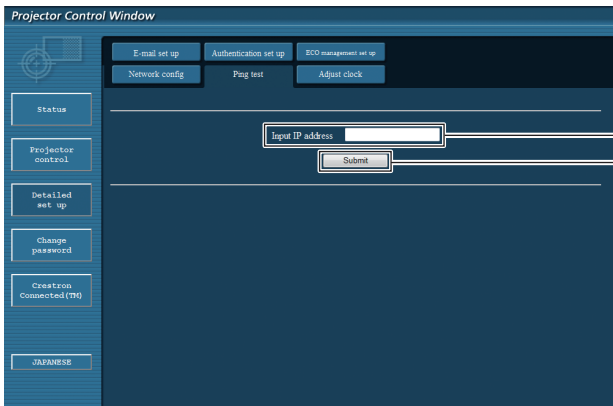

- 1 **[Input IP address]**
Введите IP-адрес сервера, который нужно проверить.
- 2 **[Submit]**
Выполнение проверки соединения.

```
PING 192.168.10.218 (192.168.10.218): 56 data bytes
64 bytes from 192.168.10.218: seq=0 ttl=128 time=1.228 ms
64 bytes from 192.168.10.218: seq=1 ttl=128 time=0.942 ms
64 bytes from 192.168.10.218: seq=2 ttl=128 time=0.854 ms
64 bytes from 192.168.10.218: seq=3 ttl=128 time=0.982 ms
```

```
--- 192.168.10.218 ping statistics ---
4 packets transmitted, 4 packets received, 0% packet loss
round-trip min/avg/max = 0.854/0.986/1.228 ms
```

```
PING 192.168.10.217 (192.168.10.217): 56 data bytes
--- 192.168.10.217 ping statistics ---
4 packets transmitted, 0 packets received, 100% packet loss
```

- 3 **Пример экрана при успешном соединении**
- 4 **Пример экрана при неудавшемся соединении**

Страница [Adjust clock]

Нажмите [Detailed set up] → [Adjust clock].

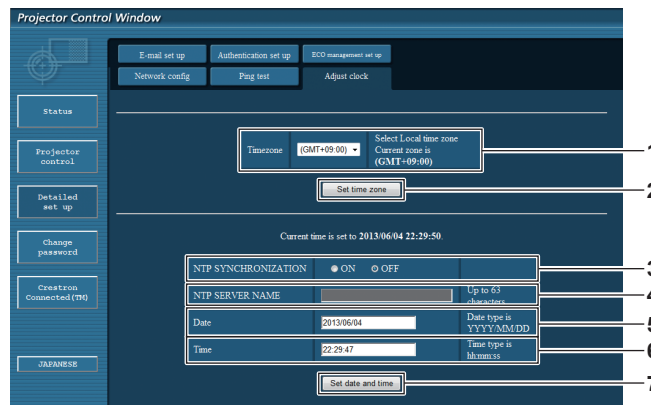

- 1 **[Timezone]**
Выбор часового пояса.
- 2 **[Set time zone]**
Обновление установки часового пояса.
- 3 **[NTP SYNCHRONIZATION]**
Задайте значение [ON] для выполнения автоматической регулировки даты и времени.
- 4 **[NTP SERVER NAME]**
Введите IP-адрес или название NTP-сервера при установке ручной регулировки даты и времени.
(Чтобы ввести имя сервера, необходимо настроить DNS-сервер.)
- 5 **[Date]**
Введите дату, которую нужно изменить.
- 6 **[Time]**
Введите время, которое нужно изменить.
- 7 **[Set date and time]**
Обновление настроек даты и времени.

Примечание

- Необходима замена батареи внутри проектора, когда время перестает соответствовать действительному сразу после настройки. Обратитесь к дилеру.

Страница [E-mail set up]

В случае возникновения неисправности или когда продолжительность работы лампы достигает определенного значения, на заранее указанные адреса электронной почты (не более двух) может быть отправлено сообщение.

Нажмите [Detailed set up] → [E-mail set up].

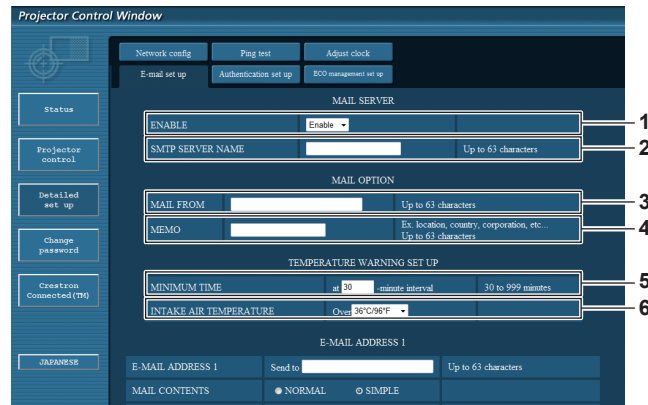

- 1 **[ENABLE]**
Выберите [Enable] для использования функции электронной почты.
- 2 **[SMTP SERVER NAME]**
Введите IP-адрес или имя сервера электронной почты (SMTP). Чтобы ввести имя сервера, необходимо настроить DNS-сервер.
- 3 **[MAIL FROM]**
Введите адрес электронной почты проектора. (До 63 однобайтовых знаков)
- 4 **[MEMO]**
Введите информацию, например, местоположение проектора, для уведомления отправителя электронного сообщения. (До 63 однобайтовых знаков)
- 5 **[MINIMUM TIME]**
Измените минимальный интервал для получения электронных сообщений с предупреждением о температуре. Значение по умолчанию - 60 минут. В этом случае следующее электронное сообщение не будет отправлено в течение 60 минут после отправки электронного сообщения с предупреждением о температуре, даже если температура достигнет уровня, при котором отправляется сообщение.
- 6 **[INTAKE AIR TEMPERATURE]**
Измените установку температуры для отправки электронного сообщения с предупреждением о температуре. Электронное сообщение с предупреждением о температуре отправляется, когда температура превышает это значение.

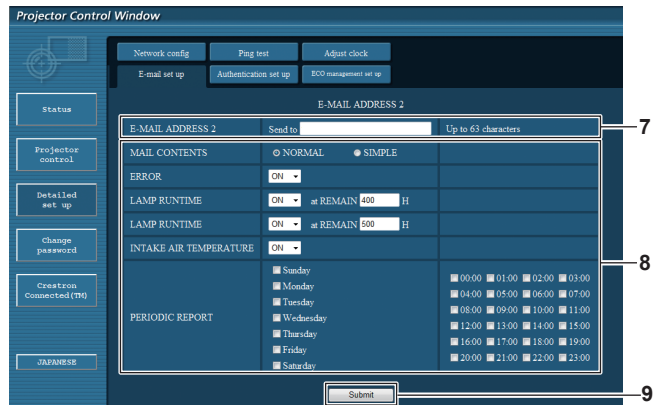

- 7 **[E-MAIL ADDRESS 1], [E-MAIL ADDRESS 2]**
Введите адрес электронной почты для отправки сообщения. Оставьте поле [E-MAIL ADDRESS 2] пустым, если нет необходимости использовать два электронных адреса.

- 8 **Настройка условий для отправки электронного сообщения**
Выбор условия для отправки электронного сообщения.
[MAIL CONTENTS]:
Выбор значения [NORMAL] или [SIMPLE].
[ERROR]:
Отправка электронного сообщения при возникновении ошибки в процессе самодиагностики.
[LAMP RUNTIME]:
Отправка электронного сообщения в случае, если оставшееся время для лампы достигло значения, указанного в поле справа.
[INTAKE AIR TEMPERATURE]:
Отправка электронного сообщения, когда температура воздуха на входе достигла значения, установленного в указанном выше поле.
[PERIODIC REPORT]:
Отметьте этот элемент галочкой, чтобы периодически отправлять электронное сообщение. Сообщение будет отправляться в дни и время, отмеченные галочкой.

- 9 **[Submit]**
Обновление настроек.

Страница [Authentication set up]

Установка способа проверки подлинности, когда для отправки электронного сообщения необходима проверка подлинности POP или SMTP.

Нажмите [Detailed set up] → [Authentication set up].

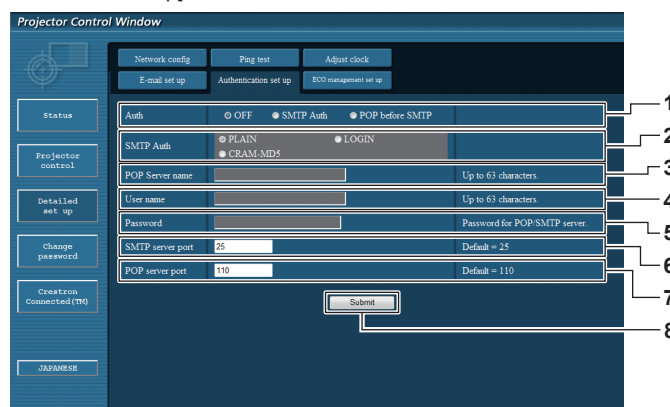

- 1 **[Auth]**
Выбор способа проверки подлинности, указанного вашим поставщиком услуг Интернета.
- 2 **[SMTP Auth]**
Установите при выборе проверки подлинности SMTP.
- 3 **[POP Server name]**
Введите имя сервера POP.
Можно использовать следующие знаки:
Буквенно-цифровые (от A до Z, от a до z, от 0 до 9)
Знак минуса (-) и точку (.)
- 4 **[User name]**
Введите имя пользователя для сервера POP или SMTP.

- 5 **[Password]**
Введите пароль для сервера POP или SMTP.
- 6 **[SMTP server port]**
Введите номер порта сервера SMTP.
(Обычно 25)
- 7 **[POP server port]**
Введите номер порта сервера POP.
(Обычно 110)
- 8 **[Submit]**
Обновление настроек.

Страница [ECO management set up]

Можно выполнить настройки, связанные с функцией управления энергосбережением проектора. Нажмите [Detailed set up] → [ECO management set up].



- | | |
|---|---|
| <p>1 [LAMP POWER]
Выбор настройки [МОЩНОСТЬ ЛАМПЫ].</p> <p>2 [AUTO POWER SAVE]
Задайте значение [ON] при настройке параметров [AMBIENT LIGHT DETECTION], [SIGNAL DETECTION] и [SHUTTER DETECTION].</p> <p>3 [AMBIENT LIGHT DETECTION]
Включение ([ON])/выключение ([OFF]) функции блокировки яркости окружающей среды.</p> <p>4 [SIGNAL DETECTION]
Включение ([ON])/выключение ([OFF]) функции блокировки отсутствия сигнала.</p> | <p>5 [SHUTTER DETECTION]
Включение ([ON])/выключение ([OFF]) функции блокировки затвора.</p> <p>6 [NO SIGNAL SHUT-OFF]
При использовании функции отключения при отсутствии сигнала выберите время, по истечению которого будет выполнен переход в режим ожидания.</p> <p>7 [Submit]
Обновление настроек.</p> |
|---|---|

Примечание

- Для получения дополнительной информации о каждом элементе настройки см. меню [УСТАНОВКИ ПРОЕКТОРА] → [УПРАВЛЕНИЕ ЭНЕРГОСБЕРЕЖЕНИЕМ] (➔ стр. 100) проектора.

Содержание отправленного сообщения

Пример отправляемого электронного сообщения, когда установлена функция электронной почты

Когда установлены настройки электронной почты, отправляется следующее электронное сообщение.

```

=== Panasonic projector report(CONFIGURE) ===
Projector Type      : EZ770
Serial No          : SN9250024

---- E-mail setup data ----
TEMPERATURE WARNING SETUP
MINIMUM TIME       at [ 30] minutes interval
INTAKE AIR TEMPERATURE Over [ 36 degC / 96 degF ]

ERROR              [ ON ]
LAMP RUNTIME       [ ON ] at REMAIN [ 400] H
LAMP RUNTIME       [ ON ] at REMAIN [ 500] H
INTAKE AIR TEMPERATURE [ ON ]

PERIODIC REPORT
Sunday [ OFF ] Monday [ OFF ] Tuesday [ OFF ] Wednesday [ OFF ]
Thursday [ OFF ] Friday [ OFF ] Saturday [ OFF ]
00:00 [ OFF ] 01:00 [ OFF ] 02:00 [ OFF ] 03:00 [ OFF ]
04:00 [ OFF ] 05:00 [ OFF ] 06:00 [ OFF ] 07:00 [ OFF ]
08:00 [ OFF ] 09:00 [ OFF ] 10:00 [ OFF ] 11:00 [ OFF ]
12:00 [ OFF ] 13:00 [ OFF ] 14:00 [ OFF ] 15:00 [ OFF ]
16:00 [ OFF ] 17:00 [ OFF ] 18:00 [ OFF ] 19:00 [ OFF ]
20:00 [ OFF ] 21:00 [ OFF ] 22:00 [ OFF ] 23:00 [ OFF ]

---- check system ----
MAIN CPU BUS      [ OK ]
FAN               [ OK ]
INTAKE AIR TEMPERATURE [ OK ]
AROUND LAMP TEMPERATURE [ OK ]
LAMP REMAIN TIME  [ OK ]
LAMP STATUS       [ OK ]
APERTURE(CONTRAST-SHUTTER) [ OK ]
SHUTTER(MUTE-SHUTTER) [ OK ]
INTAKE AIR TEMP.SENSOR [ OK ]
AROUND LAMP TEMP.SENSOR [ OK ]
BATTERY           [ OK ]
AIRFLOW SENSOR    [ OK ]
LENS MOUNTER      [ OK ]
COVER OPEN        [ OK ]
PRESSURE SENSOR   [ OK ]
ANGLE SENSOR      [ OK ]
FILTER UNIT       [ OK ]
AIR FILTER        [ OK ]
(Error code00 00 00 00 00 00 00 00 00 00 00 00 00 00 00)

Intake air temperature      : 45 degC / 113 degF
Around lamp temperature    : 42 degC / 107 degF
PROJECTOR RUNTIME          2500 H
LAMP ECO                   100 H
LAMP NORMAL                 200 H
LAMP REMAIN                 1900 H

----- Current status -----
MAIN VERSION      1.00
NETWORK VERSION   1.00
SUB VERSION       1.00
LAMP STATUS       LAMP=ON
INPUT SIGNAL      HDMI
SIGNAL NAME       XGA60
SIGNAL FREQUENCY  65.4kHz / 54.4Hz
REMOTE2 STATUS    ENABLE

---- Wired Network configuration ----
DHCP Client  OFF
IP address   192.168.0.8
MAC address  cc:7e:e8:00:00:00

Tue Jun 04 22:30:14:2013

---- Memo ----

```

Пример электронного сообщения, отправляемого при возникновении ошибки

При возникновении ошибки отправляется следующее электронное сообщение.

```
=== Panasonic projector report(ERROR) ===
Projector Type      : EZ770
Serial No          : SN9250024

---- check system ----
MAIN CPU BUS       [ OK ]
FAN                [ OK ]
INTAKE AIR TEMPERATURE [ OK ]
AROUND LAMP TEMPERATURE [ OK ]
LAMP REMAIN TIME  [ OK ]
LAMP STATUS        [ OK ]
APERTURE(CONTRAST-SHUTTER) [ OK ]
SHUTTER(MUTE-SHUTTER) [ OK ]
INTAKE AIR TEMP.SENSOR [ OK ]
AROUND LAMP TEMP.SENSOR [ OK ]
BATTERY            [ OK ]
AIRFLOW SENSOR     [ OK ]
LENS MOUNTER       [ OK ]
COVER OPEN         [FAILED]
PRESSURE SENSOR    [ OK ]
ANGLE SENSOR       [ OK ]
FILTER UNIT        [ OK ]
AIR FILTER         [ OK ]
(Error code00 00 00 00 00 00 00 00 00 00 00 20 00 00 00)

Intake air temperature      : 45 degC / 113 degF
Around lamp temperature    : 42 degC / 107 degF
PROJECTOR RUNTIME          2500 H
LAMP ECO                   100 H
LAMP NORMAL                 200 H
LAMP REMAIN                 1900 H

----- Current status -----
MAIN VERSION                1.00
NETWORK VERSION             1.00
SUB VERSION                 1.00
LAMP STATUS                 LAMP=ON
INPUT SIGNAL                HDMI
SIGNAL NAME                 XGA60
SIGNAL FREQUENCY           65.4kHz / 54.4Hz
REMOTE2 STATUS              ENABLE

---- Wired Network configuration ----
DHCP Client                 OFF
IP address                  192.168.0.8
MAC address                 cc:7e:e8:00:00:00

Tue Jun 04 22:29:33:2013

---- Memo ----
```

Страница [Change password]

Нажмите [Change password].

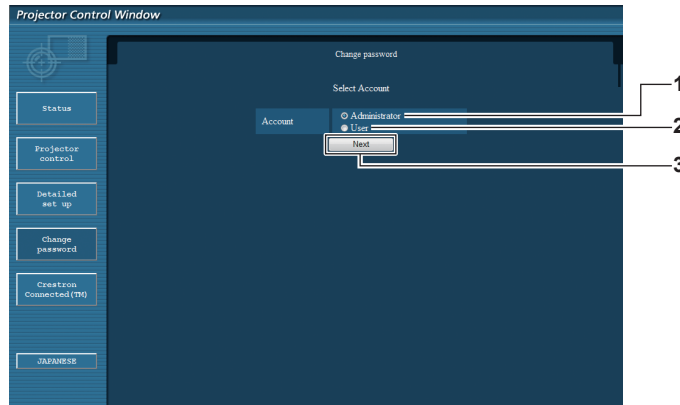

1 [Administrator]

Используется для изменения настройки [Administrator].

2 [User]

Используется для изменения настройки [User].

3 [Next]

Используется для отображения экрана для изменения пароля.

Учетная запись [Administrator]

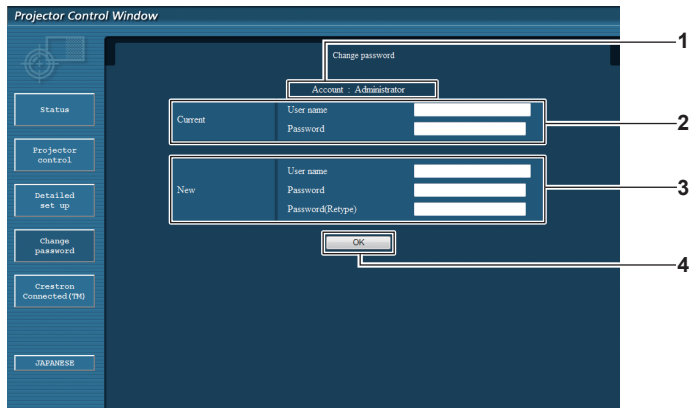

1 [Account]

Отображение учетной записи, которую нужно изменить.

2 [Current]

[User name]:

Введите имя пользователя, прежде чем выполнить изменение.

[Password]:

Введите действующий пароль.

3 [New]

[User name]:

Введите новое имя пользователя по желанию. (До 16 однобайтовых знаков)

[Password]:

Введите новый пароль по желанию. (До 16 однобайтовых знаков)

[Password(Retype)]:

Введите необходимый новый пароль еще раз.

4 [OK]

Установка измененного пароля.

Учетная запись [User]

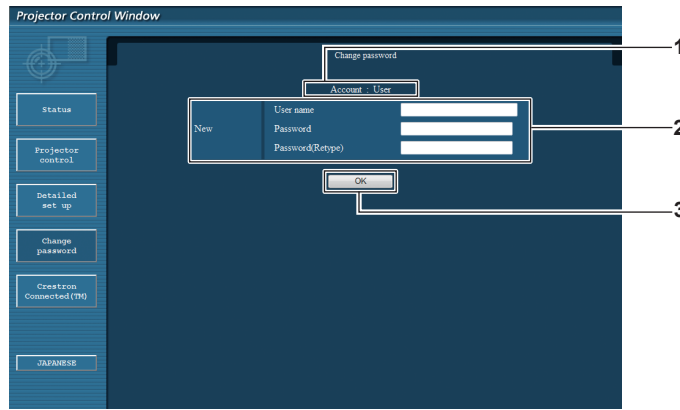

- | | |
|---|--|
| <p>1 [Account]
Отображение учетной записи, которую нужно изменить.</p> <p>2 [New]
[User name]:
Введите новое имя пользователя по желанию. (До 16 однобайтовых знаков)
[Password]:
Введите новый пароль по желанию. (До 16 однобайтовых знаков)
[Password(Retype)]:
Введите необходимый новый пароль еще раз.</p> | <p>3 [OK]
Установка измененного пароля.</p> |
|---|--|

[Change password] (при доступе с правами пользователя)

При доступе с правами пользователя можно изменять только пароль.

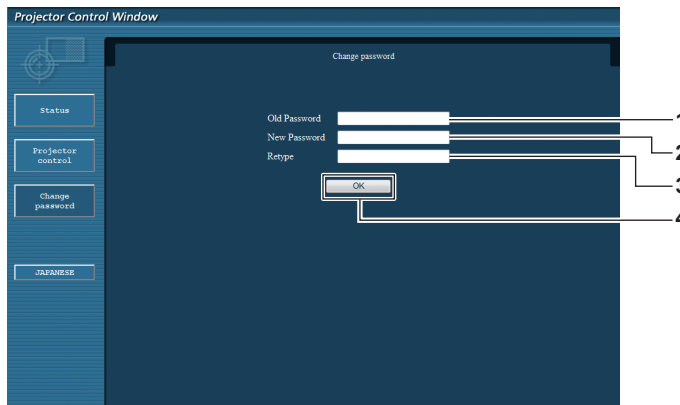

- | | |
|--|---|
| <p>1 [Old Password]
Введите действующий пароль.</p> <p>2 [New Password]
Введите новый пароль по желанию. (До 16 однобайтовых знаков)</p> | <p>3 [Retype]
Введите необходимый новый пароль еще раз.</p> <p>4 [OK]
Установка измененного пароля.</p> |
|--|---|

Примечание

- Для изменения учетной записи администратора необходимо ввести [User name] и [Password] в [Current].

Страница [Crestron Connected(TM)]

Проектор можно отслеживать/контролировать с помощью Crestron Connected™.

Для запуска страницы управления Crestron Connected™ с экрана управления по WEB необходимо войти в систему с правами администратора. (Для прав пользователя кнопка [Crestron Connected(TM)] не отображается на экране управления по WEB.)

При нажатии [Crestron Connected(TM)] отображается страница управления Crestron Connected™.

Данный пункт не отображается, если Adobe® Flash® Player не установлен на используемый компьютер или используемый браузер не поддерживает Flash. В этом случае нажмите [Back] на странице управления для возвращения на предыдущую страницу.

Страница управления

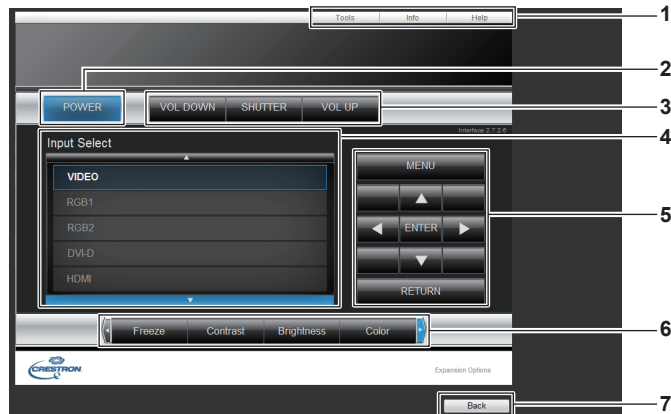

- | | |
|--|--|
| <p>1 [Tools], [Info], [Help]
Вкладки для выбора страницы настроек, информации или справки проектора.</p> <p>2 [POWER]
Выключение/включение питания.</p> <p>3 [VOL DOWN], [VOL UP]
Регулировка громкости.
[SHUTTER]
Переключение настройки использования функции затвора (открытия/закрытия).</p> | <p>4 [Input Select]
Выбор ввода управления.
Не доступен, если питание проектора выключено.</p> <p>5 Кнопки управления экраном меню
Перемещение по экрану меню.</p> <p>6 Стоп-кадр/регулировка качества изображения
Управление элементами, относящимися к стоп-кадру/качеству изображения.</p> <p>7 [Back]
Выполняет возврат к предыдущей странице.</p> |
|--|--|

Страница [Tools]

Нажмите [Tools] на странице управления.

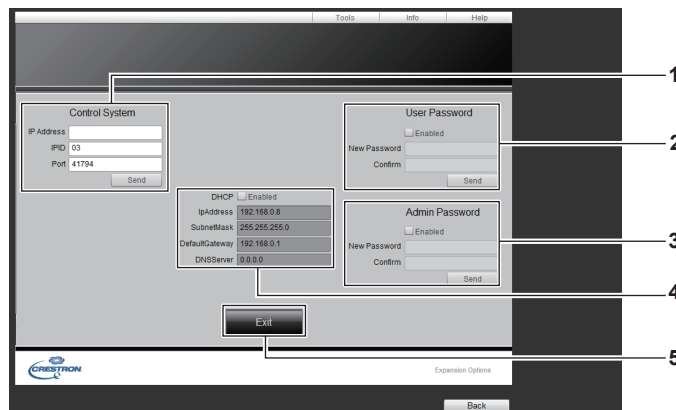

- | | |
|---|--|
| <p>1 [Control System]
Настройка информации, необходимой для связи с контроллером, подключенным к проектору.</p> <p>2 [User Password]
Настройка пароля с правами пользователя для страницы управления Crestron Connected™.</p> <p>3 [Admin Password]
Настройка пароля с правами администратора для страницы управления Crestron Connected™.</p> | <p>4 Состояние сети
Отображение настроек LAN.
[DHCP]
Отображение текущей настройки.
[IpAddress]
Отображение текущей настройки.
[SubnetMask]
Отображение текущей настройки.
[DefaultGateway]
Отображение текущей настройки.
[DNSServer]
Отображение текущей настройки.</p> <p>5 [Exit]
Возврат на страницу управления.</p> |
|---|--|

Страница [Info]

Нажмите [Info] на странице управления.

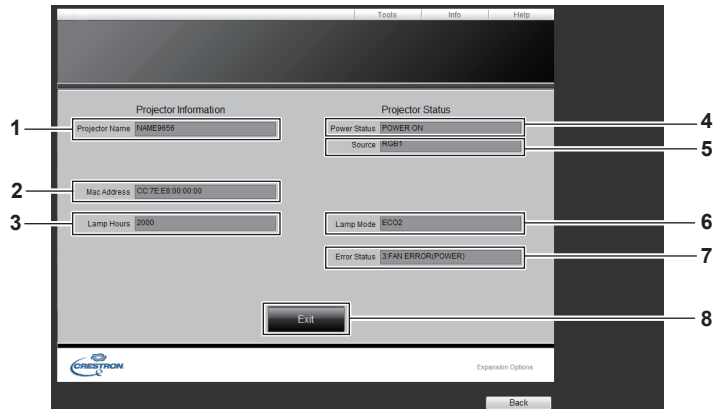

- | | |
|--|---|
| <p>1 [Projector Name]
Отображает имя проектора.</p> <p>2 [Mac Address]
Отображает MAC-адрес.</p> <p>3 [Lamp Hours]
Отображает продолжительность работы ламп (преобразованное значение).</p> <p>4 [Power Status]
Отображение состояния питания.</p> | <p>5 [Source]
Отображает выбранный входной сигнал.</p> <p>6 [Lamp Mode]
Отображает состояние настройки [МОЩНОСТЬ ЛАМПЫ] (➔ стр. 100).</p> <p>7 [Error Status]
Отображает статус ошибки.</p> <p>8 [Exit]
Возврат на страницу управления.</p> |
|--|---|

Страница [Help]

Нажмите [Help] на странице управления.

Отобразится окно [Help Desk].

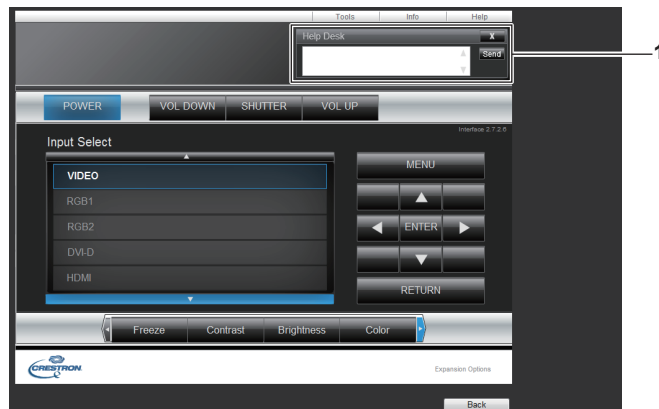

- 1 [Help Desk]**
Сообщения, отправленные или полученные от администратора, который использует Crestron Connected™.

Глава 5 Обслуживание

В этом разделе описаны методы проверки проектора при возникновении неисправностей, действия при техническом обслуживании и замене блоков.

Индикаторы ламп/температуры/фильтра

При включении индикатора

При возникновении неисправности проектора индикатор ламп <LAMP>, индикатор температуры <TEMP> и индикатор фильтра <FILTER> загораются или начинают мигать для информирования пользователя. Проверьте состояние индикаторов и устраните указанные неисправности следующим образом.

Внимание

- При выключении питания проектора с целью устранения неисправностей обязательно следуйте процедуре раздела «Выключение проектора» (→ стр. 59).

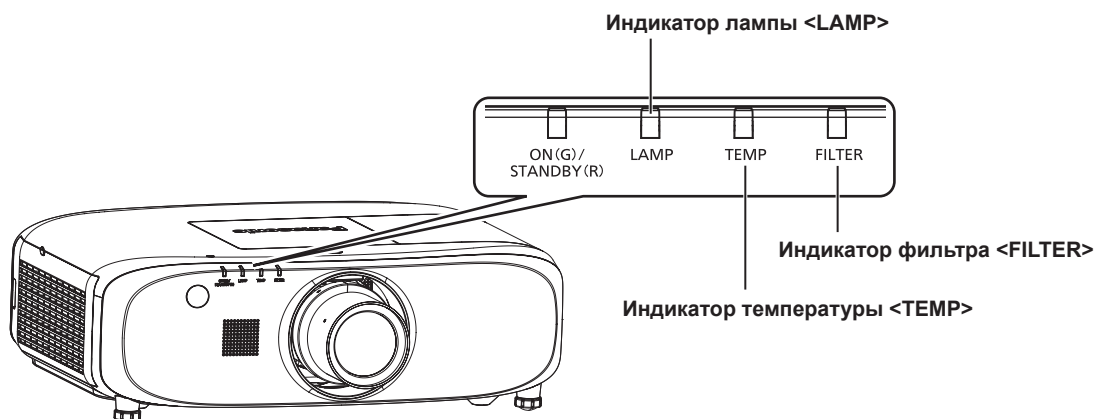

Индикатор лампы <LAMP>

Состояние индикатора	Горит красным	Мигает красным цветом (1 раз)	Мигает красным цветом (3 раза)	
Состояние	Пора заменить ламповый блок. (→ стр. 147)	Ламповый блок не установлен.	Обнаружена неисправность лампы или подачи питания на лампу.	
Причина	<ul style="list-style-type: none"> • Отображается ли сообщение [ЗАМЕНИТЕ ЛАМПУ] при включении питания? • Индикатор загорается, когда продолжительность работы лампового блока достигает 2 800 часов (если для параметра [МОЩНОСТЬ ЛАМПЫ] установлено значение [НОРМАЛЬНЫЙ]). 	<ul style="list-style-type: none"> • Установлен ли ламповый блок? 	<ul style="list-style-type: none"> • Вы включили питание снова сразу после его выключения? 	<ul style="list-style-type: none"> • В цепи лампы возникла неисправность. Проверьте колебания (или падение) напряжения источника питания.
Решение	<ul style="list-style-type: none"> • Замените ламповый блок. 	<ul style="list-style-type: none"> • Установите ламповый блок, если он не установлен. • Если индикатор продолжает мигать красным после установки лампового блока, обратитесь к дилеру. 	<ul style="list-style-type: none"> • Подождите некоторое время, пока люминесцентная лампа охладится, а затем включите проектор. 	<ul style="list-style-type: none"> • Переведите выключатель <MAIN POWER> в положение <OFF> (→ стр. 59) и обратитесь к дилеру.

Примечание

- Если индикатор лампы <LAMP> продолжает гореть или мигать после выполнения вышеуказанных мер, обратитесь к своему дилеру для осуществления ремонта.

Индикатор температуры <TEMP>

Состояние индикатора	Горит красным цветом	Мигает красным цветом (2 раза)	Мигает красным цветом (3 раза)
Состояние	Высокая внутренняя температура (предупреждение).	Внутренняя температура повышена (режим ожидания).	Вентилятор охлаждения остановился.
Причина	<ul style="list-style-type: none"> Отверстие забора/выпуска воздуха заблокировано? Высокая температура в помещении? Горит ли индикатор фильтра <FILTER>? 		—
Решение	<ul style="list-style-type: none"> Уберите все предметы, блокирующие отверстие забора/выхода воздуха. Установите проектор в месте с температурой рабочей среды от 0 °C (32 °F) до 45 °C (113 °F)*1. Не устанавливайте проектор на высоте более 2 700 м (8 858') над уровнем моря. Очистите или замените блок воздушного фильтра. (➔ стр. 145) 		<ul style="list-style-type: none"> Установите переключатель <MAIN POWER> в положение <OFF> (➔ стр. 59) и обратитесь к дилеру.

*1 При использовании проектора на большой высоте (от 1 400 м (4 593') до 2 700 м (8 858') над уровнем моря) температура рабочей среды должна составлять от 0 °C (32 °F) до 40 °C (104 °F).

Примечание

- Если индикатор температуры <TEMP> продолжает гореть или мигать после выполнения вышеуказанных мер, обратитесь к своему дилеру для осуществления ремонта.
- При использовании проектора со следующими настройками параметр [МОЩНОСТЬ ЛАМПЫ] может быть принудительно установлен на [ЭКО2] для защиты проектора, когда температура рабочей среды достигает 40 °C (104 °F) или выше (35 °C (95 °F) или выше при использовании на большой высоте).
 - Если для параметра [МОЩНОСТЬ ЛАМПЫ] в меню выбрано значение [АВТО] или [НОРМАЛЬНЫЙ]

Индикатор фильтра <FILTER>

Состояние индикатора	Горит красным		Мигает красным цветом
Состояние	Засорился фильтр. Температура внутри или снаружи проектора слишком высокая.		Не установлен блок воздушного фильтра.
Причина	<ul style="list-style-type: none"> Блок воздушного фильтра загрязнен? 	<ul style="list-style-type: none"> Отверстие забора/выпуска воздуха заблокировано? 	<ul style="list-style-type: none"> Установлен ли блок воздушного фильтра?
Решение	<ul style="list-style-type: none"> Очистите или замените блок воздушного фильтра. (➔ стр. 145) 	<ul style="list-style-type: none"> Уберите все предметы, блокирующие отверстие забора/выхода воздуха. 	<ul style="list-style-type: none"> Установите блок воздушного фильтра.

Примечание

- Если индикатор фильтра <FILTER> продолжает гореть или мигать после выполнения вышеуказанных мер, обратитесь к своему дилеру для осуществления ремонта.

Обслуживание/замена

Перед выполнением обслуживания/замены

- Перед обслуживанием проектора или заменой блока обязательно отключайте питание. (➔ стр. 56, 59)
- При выключении проектора обязательно следуйте инструкциям, описанным в «Выключение проектора» (➔ стр. 59).

Обслуживание

Корпус

Вытрите грязь и пыль мягкой, сухой тканью.

- Если грязь прилипла, смочите ткань в воде и тщательно ее выжмите перед вытиранием. Высушите проектор, протерев сухой тканью.
- Не используйте бензин, разбавитель или спирт, а также другие растворители или бытовые чистящие средства. Это может повредить корпус.
- При использовании химически обработанной пыльной ткани следуйте инструкциям, написанным на ее упаковке.

Передняя поверхность объектива

Удаляйте грязь и пыль с передней поверхности объектива мягкой, чистой тканью.

- Не используйте ворсистую, пыльную или пропитанную в масле/воде ткань.
- Так как объектив хрупкий, не применяйте чрезмерных усилий при вытирании.

Внимание

- Объектив сделан из стекла. Удары или чрезмерные усилия при чистке могут повредить его поверхность. Обращайтесь с устройством осторожно.

Блок воздушного фильтра

Выполняйте обслуживание воздушного фильтра в следующем случае.

- Воздушный фильтр засорен пылью, из-за чего на экране появляется сообщение о замене фильтра, а индикатор фильтра <FILTER> загорается красным.

Внимание

- Перед выполнением технического обслуживания блока воздушного фильтра обязательно отключайте питание.
- Убедитесь в том, что проектор находится в устойчивом положении, и выполните техническое обслуживание в безопасном месте, где блок воздушного фильтра не будет поврежден в случае падения.

Извлечение блока воздушного фильтра



Рис. 1



Рис. 2

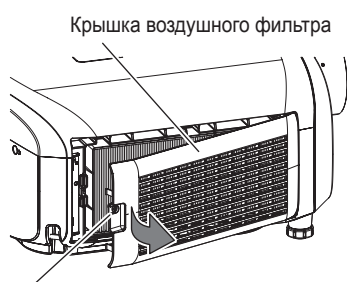

Рис. 3

1) Снимите крышку воздушного фильтра. (Рис. 1)

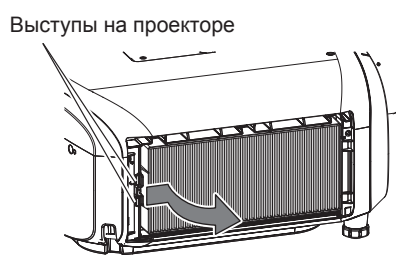
- С помощью крестообразной отвертки открутите винт крепления (x1) крышки воздушного фильтра против часовой стрелки, пока он не будет свободно поворачиваться, осторожно потяните в направлении стрелки, поместив палец на выступ крышки воздушного фильтра, и снимите крышку.
- Вытягивая крышку воздушного фильтра, крепко удерживайте ее рукой. Быстрое снятие крышки воздушного фильтра может привести к ее падению.

2) Извлеките блок воздушного фильтра.

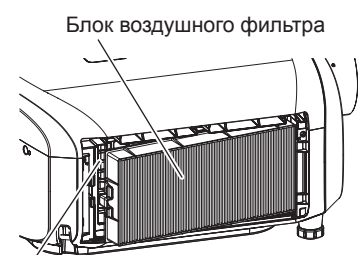
- Снимите блок воздушного фильтра с выступов на проекторе, слегка нажав на выступ в центре рамки со стороны разъема для подключения (задняя панель) в направлении, указанном стрелкой, и отсоедините блок воздушного фильтра. (Рис. 2)
- После извлечения блока воздушного фильтра очистите отсек блока воздушного фильтра и воздухозаборное отверстие проектора от пыли и посторонних предметов (при наличии таковых). (Рис. 3)

Чистка блока воздушного фильтра

Извлеките блок воздушного фильтра, выполнив процедуру, описанную в «Извлечение блока воздушного фильтра».



Рис. 1



Рис. 2

1) Промойте блок воздушного фильтра. (Рис. 1)

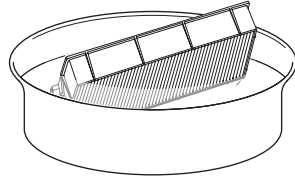
- i) Смочите блок воздушного фильтра в холодной или теплой воде и слегка ополосните его.
 - Не используйте чистящие приспособления, например, щетки.
 - Во время полоскания держите блок воздушного фильтра за корпус, не нажимая сильно на фильтр.
- ii) Ополосните блок воздушного фильтра два-три раза, каждый раз чистой водой.
 - Недостаточное ополаскивание может стать причиной появления запахов.

2) Высушите блок воздушного фильтра. (Рис. 2)

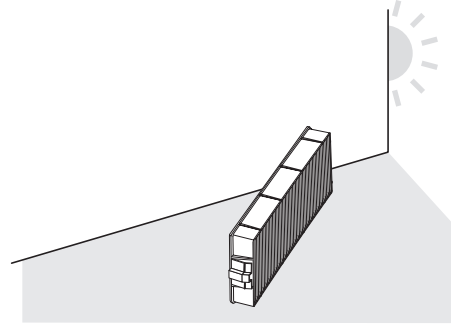
- Дайте блоку высохнуть естественным образом в хорошо проветриваемом помещении так, чтобы на него не попадали пыль и прямой солнечный свет.
- Не используйте устройства для сушки, такие как фены.
- Как только блок воздушного фильтра высохнет, перейдите к разделу «Установка блока воздушного фильтра» (➔ стр. 146).

Установка блока воздушного фильтра

1) Установите блок воздушного фильтра в проектор.

- Выполните действия шага 2) в разделе «Извлечение блока воздушного фильтра» в обратном порядке.
- Плотно задвиньте блок воздушного фильтра до щелчка.

2) Установите крышку воздушного фильтра.

- Чтобы закрыть крышку воздушного фильтра, выполните действия шага 1) в разделе «Извлечение блока воздушного фильтра» в обратном порядке, и надавите на крышку воздушного фильтра до щелчка.
- С помощью крестообразной отвертки туго затяните винт крепления (x1) крышки воздушного фильтра.

Внимание

- После промывки блока воздушного фильтра тщательно высушите его, прежде чем вставить его обратно в проектор. Установка мокрого блока приведет к поражению электрическим током или неисправности.
- Не разбирайте блок воздушного фильтра.
- Перед использованием проектора убедитесь, что блок воздушного фильтра установлен правильно. Если он не установлен, в проектор попадут грязь и пыль, что может стать причиной неисправности.

Примечание

- Если проектор используется без установки блока воздушного фильтра, индикатор фильтра <FILTER> мигает красным, а на проецируемом изображении в течение прибл. 30 секунд отображается сообщение.
- Замените блок воздушного фильтра на новый дополнительный Сменный блок фильтра (модель: ET-RFE300), если он поврежден, или если загрязнение не удается удалить мытьем.
- Замену воздушного фильтра рекомендуется производить после двух чисток блока.
- Пылезащитные свойства могут ухудшаться после каждой чистки.

Замена блока

Ламповый блок

Ламповый блок является расходным элементом. Дополнительные сведения о цикле замены см. в разделе «Когда производить замену лампового блока» (➔ стр. 147).

Приобретая дополнительное устройство Сменная лампа (модель: ET-LAE300), проконсультируйтесь с дилером.

Рекомендуется обращаться к квалифицированному техническому специалисту для замены лампового блока. Обратитесь к дилеру.

Предупреждение

Замените ламповый блок после того, как лампа остынет (не ранее, чем через час).
Высокая температура на внутренней стороне крышки может стать причиной ожогов.

Примечания относительно замены лампового блока

- При замене лампового блока потребуется крестообразная отвертка.
- Поскольку люминесцентная лампа сделана из стекла, она может взорваться, если ее уронить или ударить твердым предметом. Обращайтесь с устройством осторожно.
- Не разбирайте ламповый блок и не изменяйте его конструкцию.
- При замене лампового блока обязательно держите его за ручки, т.к. он имеет заостренную поверхность и выступающую форму.
- Лампа может разбиться. Осторожно замените ламповый блок, чтобы не рассыпать осколки стекла лампы. При потолочной установке проектора не находитесь непосредственно под ламповым блоком и не выполняйте никаких операций, если ваше лицо находится близко к ламповому блоку.
- Лампа содержит ртуть. При утилизации использованных ламповых блоков свяжитесь с местными властями или дилером и узнайте правильные способы утилизации.

Внимание

- Компания Panasonic не несет ответственности за какие-либо повреждения или неисправности продукта, возникшие в результате использования ламповых блоков, изготовленных не компанией Panasonic. Используйте только рекомендованные ламповые блоки.

Примечание

- Номера моделей аксессуаров и дополнительных аксессуаров могут быть изменены без уведомления.

Когда производить замену лампового блока

Ламповый блок является расходным компонентом. Поскольку яркость лампового блока постепенно снижается со временем, необходимо регулярно производить его замену. Приблизительный срок работы до замены составляет 3 000 часов, однако лампа может отключиться до истечения срока в 3 000 часов в зависимости от индивидуальных характеристик, условий использования и установки лампы. Рекомендуется подготовить Сменная лампа заранее.

Если продолжить использование лампового блока после истечения 3 000 часов, лампа автоматически отключится прибл. через 10 минут для предотвращения неисправности проектора.

	Экранное меню	Индикатор лампы
Более 2 800 часов	Сообщение отображается в течение 30 секунд. Если в течение 30 секунд нажать любую кнопку на панели управления или пульте дистанционного управления, то сообщение исчезнет.	Индикатор горит красным даже в режиме ожидания.
Более 3 000 часов	Это сообщение будет отображаться до тех пор, пока Вы не нажмете любую кнопку.	

Примечание

- Для прогнозирования времени замены лампы проверьте продолжительность работы лампы, отображаемую в поле [ЛАМПА : ИТОГ] окна [СОСТОЯНИЕ] (➔ стр. 108).
- 3 000 часов – это только целевое время для замены, а не время истечения гарантийного срока.

Замена лампового блока

Внимание

- При потолочной установке проектора не находитеcь непосредственно под ламповым блоком и не выполняйте никаких операций, если ваше лицо находится близко к ламповому блоку.
- При замене лампового блока не извлекайте или не откручивайте винты кроме тех, которые указаны в инструкции.
- Надежно прикрепите ламповый блок и крышку лампы.
- Если ламповый блок установлен неправильно, извлеките его и снова медленно вставьте внутрь. Если вставлять ламповый блок быстро или с силой, можно повредить разъем.



Рис. 1



Рис. 2

- 1) **Установите выключатель <MAIN POWER> в положение <OFF> и отключите вилку питания от сети.**
 - Не ранее, чем через час, проверьте, остыл ли ламповый блок.
- 2) **Снимите крышку лампы. (Рис. 1)**
 - С помощью крестообразной отвертки открутите винт крепления (x1) крышки лампы против часовой стрелки, пока он не будет свободно поворачиваться, и осторожно подвиньте крышку лампы в направлении стрелки, чтобы снять ее.
 - Быстрое снятие крышки лампы может привести к ее падению.
- 3) **Извлеките ламповый блок. (Рис. 2)**
 - С помощью крестообразной отвертки открутите винты крепления лампового блока (x3) против часовой стрелки, пока они не будут свободно поворачиваться, затем снимите ламповый блок.
 - Возьмитесь за ручки лампового блока и извлеките его в направлении прямо.
- 4) **Вставьте новый ламповый блок, обращая внимание на его положение.**
 - Если ламповый блок установлен неправильно, извлеките его и снова медленно вставьте внутрь. Если вставлять ламповый блок быстро или с силой, можно повредить разъем.
- 5) **С помощью крестообразной отвертки туго затяните винты крепления лампового блока (x3).**
 - Надежно прикрепите ламповый блок.
- 6) **Прикрепите крышку лампы.**
 - i) Для прикрепления крышки лампы выполните действия шага 2) в обратном порядке.
 - ii) С помощью крестообразной отвертки туго затяните винт крепления крышки лампы (x1).
 - Прикрепляйте крышку лампы осторожно и надежно.

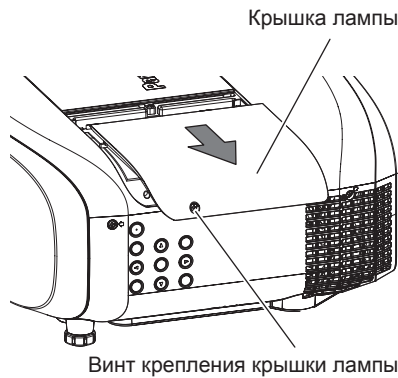
Примечание

- При замене лампового блока на новый блок проектор автоматически сбрасывает продолжительность работы лампового блока.

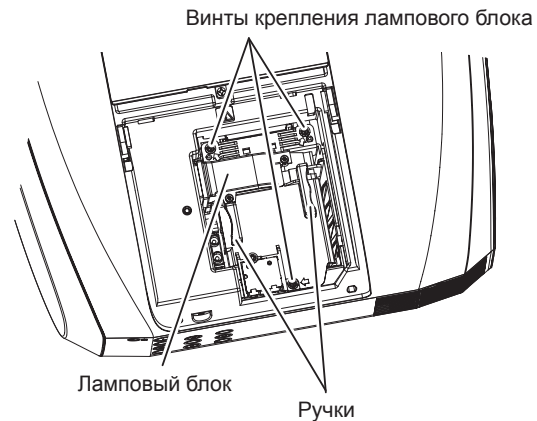
Блок воздушного фильтра

Если после чистки остается пыль, пришло время замены фильтра.

Сменный блок фильтра (модель: ET-RFE300) является дополнительным аксессуаром. Чтобы приобрести этот продукт, обратитесь к своему дилеру.

Замена блока воздушного фильтра

Внимание

- Перед заменой блока воздушного фильтра обязательно отключайте питание.
- Убедитесь в том, что проектор находится в устойчивом положении, и выполните замену в безопасном месте, где блок воздушного фильтра не будет поврежден в случае падения.

1) Извлеките блок воздушного фильтра.

- См. раздел «Извлечение блока воздушного фильтра» (➔ стр. 145).

2) Прикрепите дополнительный Сменный блок фильтра (модель: ET-RFE300) к проектору.

- См. раздел «Установка блока воздушного фильтра» (➔ стр. 146).

Внимание

- Перед использованием проектора убедитесь в том, что блок воздушного фильтра установлен. Если он не установлен, в проектор попадут грязь и пыль, что может стать причиной неисправности.

Примечание

- Если проектор используется без установки блока воздушного фильтра, индикатор фильтра <FILTER> мигает красным, а на проецируемом изображении в течение прибл. 30 секунд отображается сообщение.

Поиск и устранение неисправностей

Проверьте следующие пункты. Дополнительные сведения приведены на соответствующих страницах.

Неисправность	Что проверить	Стр.
Питание не включается.	• Хорошо ли вставлена вилка питания в розетку?	—
	• Установлен ли переключатель <MAIN POWER> в положение <OFF>?	59
	• Работает ли розетка?	—
	• Сработали автоматические выключатели?	—
	• Индикатор лампы <LAMP> или индикатор температуры <TEMP> горит или мигает?	143
	• Надежно ли прикреплена крышка лампы?	148
Отсутствует изображение.	• Подключения внешних устройств выполнены правильно?	49
	• Правильно ли выполнена настройка выбора входного сигнала?	63
	• Не установлена ли на минимум настройка [ЯРКОСТЬ]?	75
	• Работает ли правильно внешнее устройство, подключенное к проектору?	—
	• Используется ли функция затвора?	63
	• Если индикатор питания <ON (G)/STANDBY (R)> мигает красным цветом, обратитесь к своему дилеру.	—
	• Снята ли крышка объектива?	57
Изображение размыто.	• Правильно ли установлена фокусировка объектива?	60
	• Соответствующее ли расстояние проецирования?	37
	• Загрязнен ли объектив?	23
	• Установлен ли проектор перпендикулярно к экрану?	—
Цвета бледные или сероватые.	• Правильно ли настроены [ЦВЕТ] и [ОТТЕНОК]?	75
	• Правильно ли настроено внешнее устройство, подключенное к проектору?	49
	• Поврежден ли кабель RGB?	—
Аудио не выводится.	• Правильно ли подключено внешнее устройство к входному разъему аудио?	32
	• Установлен ли переключатель [ОТКЛЮЧЕНИЕ ЗВУКА] в пункте [НАСТРОЙКИ ЗВУКА] в положение [ВКЛ]?	107
	• Правильно ли установлен выбор входа аудио в пункте [НАСТРОЙКИ ЗВУКА]?	107
Аудио не выводится со встроенного динамика.	• Установлен ли переключатель [ВСТРОЕННЫЙ ДИНАМИК] в пункте [НАСТРОЙКИ ЗВУКА] в положение [ВЫКЛ]?	106
	• Правильно ли установлен выбор входа аудио в пункте [НАСТРОЙКИ ЗВУКА]?	107
Пульт дистанционного управления не отвечает.	• Разрядились ли батареи?	—
	• Вставлены ли батареи с соблюдением полярности?	33
	• Имеются ли какие-либо препятствия между пультом дистанционного управления и приемником сигнала пульта дистанционного управления на проекторе?	30
	• Используется ли пульт дистанционного управления за пределами рабочего диапазона?	30
	• Влияют ли на проецируемое изображение другие источники света, например, флуоресцентная лампа?	30
	• Установлена ли настройка [ПУЛЬТ ДИСТ. УПРАВЛЕНИЯ] в [ВЫБОР УСТРОЙСТВА УПРАВЛЕНИЯ] на [ВЫКЛЮЧЕНО]?	120
	• Используется ли разъем <REMOTE 2 IN> для управления с контакта?	160
	• Правильно ли выполнена установка номера ID?	33
	• Подсоединен ли кабель, подключенный к разъему <REMOTE 1 IN>, к разъему для кабеля пульта дистанционного управления?	34
Экран меню не появляется.	• Выключена (скрыта) ли функция экранного меню?	93
Не работают кнопки панели управления проектором.	• Установлена ли настройка [ПАНЕЛЬ УПРАВЛЕНИЯ] в [ВЫБОР УСТРОЙСТВА УПРАВЛЕНИЯ] на [ВЫКЛЮЧЕНО]?	120
	• Используется ли разъем <REMOTE 2 IN> для управления с контакта?	160
Изображение проецируется неправильно.	• Правильно ли установлен выбор [СИСТЕМА ТВ]?	78
	• Имеется ли проблема с видеокассетой или другими источниками изображения?	—
	• Не вводится ли сигнал, несовместимый с проектором?	163

Неисправность	Что проверить	Стр.
Отсутствует изображение с компьютера.	• Слишком длинный кабель? (Используйте кабели D-Sub длиной не более 10 м (32'10").)	—
	• Правильно ли настроен внешний видеовыход переносного компьютера? (Пример. Настройки внешнего видеовыхода можно изменить одновременным нажатием клавиш «Fn» + «F3» или «Fn» + «F10». Поскольку этот способ различается в зависимости от типа компьютера, см. руководство пользователя, прилагаемое к вашему компьютеру.)	—
Отсутствует изображение с выхода DVI-D компьютера.	• Установлено ли для параметра [DVI-D IN] значение [EDID3] или [EDID2(ПК)]?	91
	• Возможно, потребуется обновление драйвера графического акселератора компьютера до последней версии.	—
	• Возможно, после выполнения настройки [DVI-D IN] потребуется перезагрузка компьютера.	91
Видеосигнал с HDMI-совместимого устройства перемешан или отсутствует.	• Надежно ли подключен кабель HDMI?	49
	• Выключите и снова включите питание проектора и внешнего устройства.	—
	• Не вводится ли сигнал, несовместимый с проектором?	163
Отсутствует изображение с выхода DisplayPort компьютера.	• При подключении проектора к компьютеру с материнской платой или видеокартой старой модели, совместимой с DisplayPort, возможны неполадки в работе проектора или компьютера.	165
	• Возможно, потребуется обновление драйвера графического акселератора компьютера до последней версии.	—
	• Выключите и снова включите питание проектора и внешнего устройства.	—
	• Не вводится ли сигнал, несовместимый с проектором?	—
Входное изображение или звук DIGITAL LINK не выводятся.	• Правильно ли выполнены подключения между передатчиком по витой паре и проектором или внешним устройством?	—
	• Установлено ли для параметра [РЕЖИМ DIGITAL LINK] значение [АВТО] или [DIGITAL LINK]? Установлено ли для параметра значение [ETHERNET]?	121
	• Не вводится ли сигнал, не совместимый с передатчиком по витой паре?	—

Внимание

- Если неисправность не устраняется даже после проверки вышеуказанных пунктов, обратитесь к своему дилеру.

Глава 6 Приложение

В этой главе приводятся технические характеристики проектора.

Техническая информация

Протокол PJLink

Функция настройки по сети данного проектора поддерживает PJLink класса 1, и протокол PJLink можно использовать для выполнения настройки проектора и проверки состояния проектора с помощью компьютера.

Команды управления

В следующей таблице приведены команды протокола PJLink, которые можно использовать для управления проектором.

- Под «х» в таблицах подразумеваются неопределенные символы.

Команда	Элементы управления	Строка параметра/возврата	Замечание	
POWR	Управление электропитанием	0 1	Режим ожидания Включение питания	
POWR?	Запрос данных о состоянии электропитания	0 1 2 3	Режим ожидания Включение питания Подготовка к выключению проектора Прогрев	
INPT	Выбор входа	11 12 21	RGB1 RGB2 VIDEO	
INPT?	Запрос о выборе входа	31 32 33 34	DVI-D HDMI DIGITAL LINK DisplayPort	
AVMT	Управление затвором*1	30	Функция затвора выключена (затвор открыт)	
AVMT?	Запрос о состоянии затвора	31	Функция затвора включена (затвор закрыт)	
ERST?	Запрос о состоянии ошибки	xxxxxx	1-й байт 2-й байт 3-й байт 4-й байт 5-й байт 6-й байт	Указывает на ошибки вентилятора и возвращает значения от 0 до 2. Указывает на ошибки ламп и возвращает значения от 0 до 2. Указывает на ошибки температуры и возвращает значения от 0 до 2 Указывает на ошибки в результате открытой крышки и возвращает значения 0 или 2 Указывает на другие ошибки и возвращает значение от 0 до 2. Указывает на другие ошибки и возвращает значение от 0 до 2.
LAMP?	Запрос о состоянии лампы	xxxxxx	1-ая цифра (цифры 1–5): продолжительность работы лампы 2-я цифра: 0 = лампа выкл., 1 = лампа вкл.	
INST?	Запрос на список выбора входа	11 12 21 31 32 33 34		
NAME?	Запрос имени проектора	xxxxx	Возвращает имя, установленное в [ИМЯ ПРОЕКТОРА] параметра [СЕТЕВЫЕ НАСТРОЙКИ].	
INF1?	Запрос названия компании изготовителя	Panasonic	Возвращает имя компании-изготовителя.	
INF2?	Запрос названия модели	EZ770 EW730 EX800	Возвращает название модели.	
INF0?	Запросы на получение другой информации	xxxxx	Возвращает такие данные, как номер версии.	
CLSS?	Запрос данных о классе	1	Возвращает класс для PJLink.	

*1 Если в меню [УСТАНОВКИ ПРОЕКТОРА] для параметра → [УПРАВЛЕНИЕ ЭНЕРГОСБЕРЕЖЕНИЕМ] → [ПО ЗАТВОРА] установлено значение [ВКЛ], не выполняйте частое включение/выключение функции отключения аудио/видео.

PJLink авторизация безопасности

Пароль, используемый для PJLink, тот же, что и пароль, установленный для управления по WEB.

При использовании проектора без авторизации безопасности не устанавливайте пароль для управления по WEB.

- Для получения информации по техническим характеристикам PJLink см. веб-сайт компании «Japan Business Machine and Information System Industries Association».

URL <http://pjlink.jbmia.or.jp/english/>

Команды управления по LAN

Если задан пароль прав администратора при использовании метода управления по WEB (защищенный режим)

Подключение

- 1) Получите IP-адрес и номер порта (начальное установленное значение = 1024) проектора и выполните запрос на подключение к проектору.

- IP-адрес и номер порта можно получить на экране меню проектора.

IP-адрес	Получение из главного меню → [НАСТРОЙКА СЕТИ] → [СТАТУС СЕТИ]
Номер порта	Получение из главного меню → [НАСТРОЙКА СЕТИ] → [УПРАВЛЕНИЕ ПО СЕТИ] → [ПОРТ ДЛЯ КОМАНДНОГО УПРАВЛ.]

- 2) Проверьте ответ, полученный от проектора.

	Сектор данных	Пустой	Режим	Пустой	Сектор случайных номеров	Конечный символ
Пример команды	«NTCONTROL» (строка ASCII)	‘ ’ 0x20	‘1’ 0x31	‘ ’ 0x20	«ZZZZZZZ» (шестнадцатеричный код ASCII)	(CR) 0x0d
Количество бит данных	9 байт	1 байт	1 байт	1 байт	8 байт	1 байт

- Режим: 1 = Защищенный режим

- 3) Создайте из следующих данных 32-битное хэш-значение, используя алгоритм MD5.

- «xxxxxx:yyyy:zzzzzzz»

xxxxxx	Имя пользователя с правами администратора для управления по WEB (имя пользователя по умолчанию: «admin1»)
yyyyy	Пароль указанного выше пользователя с правами администратора (пароль по умолчанию: «panasonic»)
zzzzzzzz	Случайное 8-байтовое число, полученное в шаге 2)

Метод передачи команды

Передайте команду, используя следующие форматы.

■ Передаваемые данные

	Заголовок			Сектор данных	Конечный символ
Пример команды	Хэш-значение (Для получения дополнительной информации см. «Подключение» выше).	‘0’ 0x30	‘0’ 0x30	Команда управления (строка ASCII)	(CR) 0x0d
Количество бит данных	32 байта	1 байт	1 байт	Неопределенная длина	1 байт

■ Полученные данные

	Заголовок		Сектор данных	Конечный символ
Пример команды	'0' 0x30	'0' 0x30	Команда управления (строка ASCII)	(CR) 0x0d
Количество бит данных	1 байт	1 байт	Неопределенная длина	1 байт

■ Ответ с ошибкой

	Строка	Содержание	Конечный символ
Сообщение	«ERR1»	Команда управления не определена	(CR) 0x0d
	«ERR2»	Превышен диапазон параметра	
	«ERR3»	Состояние занятости или недопустимый период	
	«ERR4»	Время ожидания или недопустимый период	
	«ERR5»	Неправильная длина данных	
	«ERRA»	Несовпадение пароля	
Количество бит данных	4 байта	—	1 байт

Если не задан пароль прав администратора при использовании метода управления по WEB (незащищенный режим)

Подключение

1) Получите IP-адрес и номер порта (начальное установленное значение = 1024) проектора и выполните запрос на подключение к проектору.

- IP-адрес и номер порта можно получить на экране меню проектора.

IP-адрес	Получение из главного меню → [НАСТРОЙКА СЕТИ] → [СТАТУС СЕТИ]
Номер порта	Получение из главного меню → [НАСТРОЙКА СЕТИ] → [УПРАВЛЕНИЕ ПО СЕТИ] → [ПОРТ ДЛЯ КОМАНДНОГО УПРАВЛ.]

2) Проверьте ответ, полученный от проектора.

	Сектор данных	Пустой	Режим	Конечный символ
Пример команды	«NTCONTROL» (строка ASCII)	' ' 0x20	'0' 0x30	(CR) 0x0d
Количество бит данных	9 байт	1 байт	1 байт	1 байт

- Режим: 0 = Незащищенный режим

Метод передачи команды

Передайте команду, используя следующие форматы.

■ Передаваемые данные

	Заголовок		Сектор данных	Конечный символ
Пример команды	'0' 0x30	'0' 0x30	Команда управления (строка ASCII)	(CR) 0x0d
Количество бит данных	1 байт	1 байт	Неопределенная длина	1 байт

■ Полученные данные

	Заголовок		Сектор данных	Конечный символ
Пример команды	'0' 0x30	'0' 0x30	Команда управления (строка ASCII)	(CR) 0x0d
Количество бит данных	1 байт	1 байт	Неопределенная длина	1 байт

■ Ответ с ошибкой

	Строка	Содержание	Конечный символ
Сообщение	«ERR1»	Команда управления не определена	(CR) 0x0d
	«ERR2»	Превышен диапазон параметра	
	«ERR3»	Состояние занятости или недопустимый период	
	«ERR4»	Время ожидания или недопустимый период	
	«ERR5»	Неправильная длина данных	
«ERRA»	Несовпадение пароля		
Количество бит данных	4 байта	—	1 байт

Разъем <SERIAL IN>

Разъем <SERIAL IN> проектора соответствует RS-232C, так что проектор можно подключить к компьютеру и управлять им с компьютера.

Подключение

● При прямом подключении

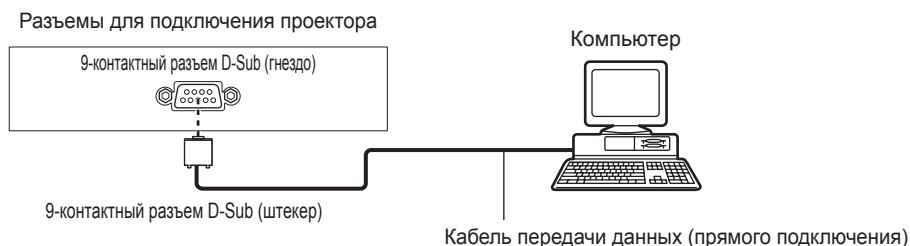

● При подключении к устройствам, совместимым с DIGITAL LINK

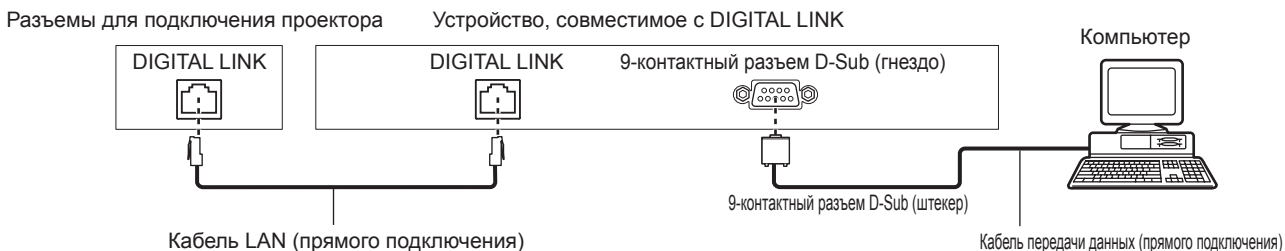

Примечание

- Место назначения [RS-232C] (➔ стр. 104) необходимо указывать в соответствии с методом подключения.
- При подключении с помощью устройства, совместимого с DIGITAL LINK, установите для параметра в меню [УСТАНОВКИ ПРОЕКТОРА] → [УПРАВЛЕНИЕ ЭНЕРГОСБЕРЕЖЕНИЕМ] → [РЕЖИМ ОЖИДАНИЯ] (➔ стр. 101) значение [НОРМАЛЬНЫЙ] для управления проектором в режиме ожидания.
Если для параметра [РЕЖИМ ОЖИДАНИЯ] выбрано значение [ЭКО], управлять проектором в режиме ожидания не удастся.

Назначение контактов и названия сигналов

D-Sub 9-контактный (гнездо) Вид снаружи	№ контакта	Название сигнала	Содержание
	(1)	—	NC
	(2)	TXD	Передаваемые данные
	(3)	RXD	Полученные данные
	(4)	—	NC
	(5)	GND	Заземление
	(6)	—	NC
	(7)	CTS	Внутреннее соединение
	(8)	RTS	
	(9)	—	NC

Условия связи (заводские установки)

Уровень сигнала	RS-232C-совместимый
Способ синхронизации	Асинхронный
Скорость передачи	9 600 bps
Проверка на четность	Отсутствует
Длина знака	8 бит
Стоп-бит	1 бит
Параметр X	Отсутствует
Параметр S	Отсутствует

Основной формат

Передача с компьютера начинается с STX, затем продолжается в следующем порядке: ID, команда, параметр и ETX. Добавляйте параметры в соответствии с элементами управления.

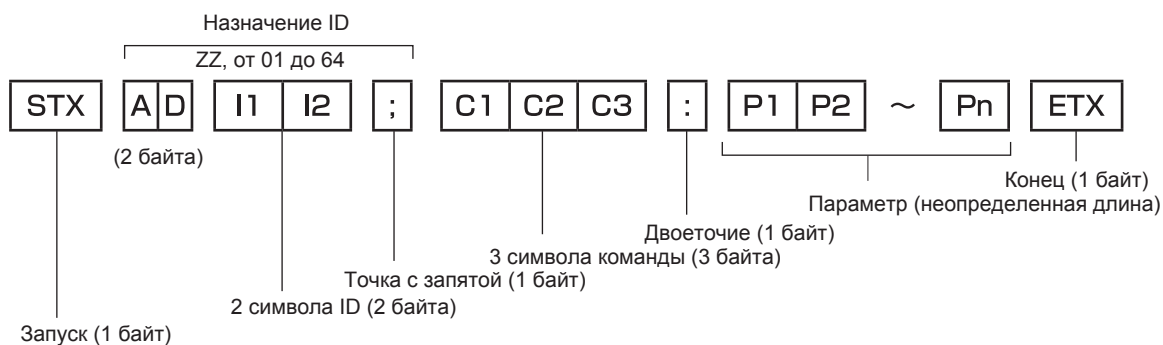

Основной формат (имеются подкоманды)

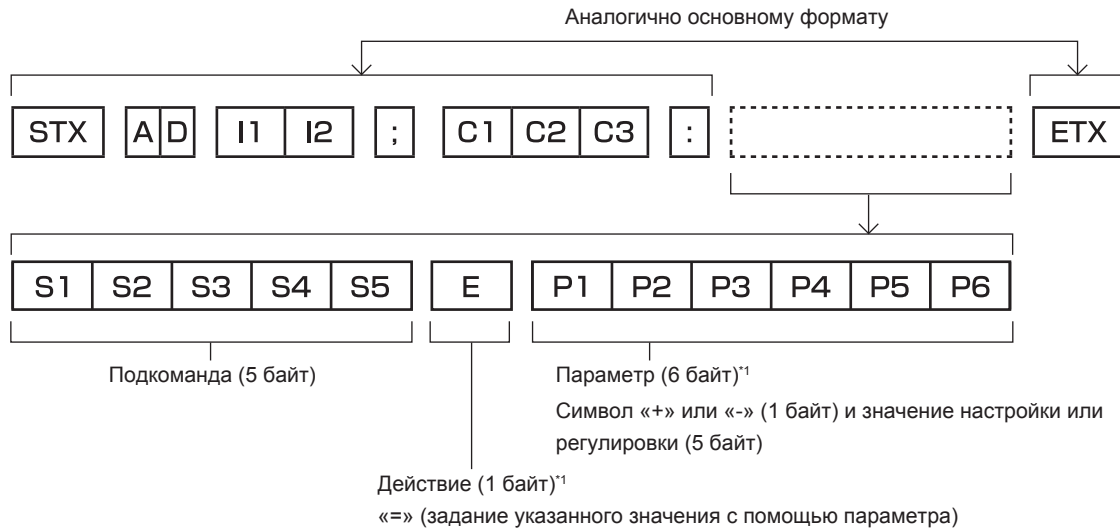

Внимание

- Если команда передается после того, как загорается лампа, может происходить задержка ответа или команда может быть не выполнена. Попробуйте отправить или получить команду через 60 секунд.
- При передаче нескольких команд перед отправкой следующей команды убедитесь, что прошло 0,5 секунды после получения ответа проектора. При передаче команды, для которой не требуется параметр, двоеточие (:) необязательно.

Примечание

- Если команду нельзя выполнить, то с проектора на компьютер будет отправлен код «ER401».
- Если отправлен недействительный параметр, то с проектора на компьютер будет отправлен код «ER402».
- Передача ID в RS-232C поддерживает значения ZZ (BCE) и от 01 до 64.
- Если команда отправляется с указанным номером ID, ответ будет отправлен на компьютер только в следующих случаях.
 - Он совпадает с ID проектора
 - Когда для параметра [ID ПРОЕКТОРА] (➔ стр. 99) проектора установлено значение [BCE]
- STX и ETX являются кодами символов. STX, показанный в шестнадцатеричном виде, - 02, а ETX, показанный в таком же виде, - 03.

Технические характеристики кабеля

При подключении к компьютеру



Команда управления

В следующей таблице приведены команды, которые можно использовать для управления проектором с помощью компьютера.

■ Команда управления проектором

Команда	Содержание	Строка параметра/возврата	Замечания (параметры)
PON	Включение питания	—	Чтобы проверить, включено ли питание, используйте команду «Запрос о подаче питания».
POF	Режим ожидания		
QPW	Запрос о подаче питания	000 001	РЕЖИМ ОЖИДАНИЯ Включение питания
IIS	Переключение входящего сигнала	VID RG1 RG2 DVI HD1 DL1 DP1	VIDEO RGB1 RGB2 DVI-D HDMI DIGITAL LINK DisplayPort
Q\$L	Запрос общей продолжительности работы лампы	—	Возвращается значение от 0000 до 4000
OSH	Затвор*1	0	Затвор выключен (открыто)
QSH	Запрос о состоянии затвора	1	Затвор включен (закрыто)
VSE	Переключатель аспектного отношения	0 1 2 5	НОРМАЛЬНОЕ/VID АВТО/АВТО 4:3 ШИРОКОЭКРАННОЕ БАЗОВОЕ
QSE	Запрос настроек аспектного отношения	6 9 10	ПОЛНОЭКРАННОЕ Г-ПОДСТРОЙКА В-ПОДСТРОЙКА
OPP	Выполнение P IN P	0 1	ВЫКЛ ПОЛЬЗ1
QPP	P IN P запрос настройки	2 3	ПОЛЬЗ2 ПОЛЬЗ3
OCS	Переключатель вспомогательной памяти	01 - 96	Номер вспомогательной памяти
QSB	Запрос данных о вспомогательной памяти		

*1 Если в меню [УСТАНОВКИ ПРОЕКТОРА] для параметра → [УПРАВЛЕНИЕ ЭНЕРГОСБЕРЕЖЕНИЕМ] → [ПО ЗАТВОРА] установлено значение [ВКЛ], не выполняйте частое включение/выключение функции отключения аудио/видео.

■ Команда управления проектором (со вспомогательной командой)

Команда	Вспомогательная команда	Содержание	Замечание
VXX	LPW11	Выбор мощности лампы	+00001=НОРМАЛЬНЫЙ, +00020=ЭКО1, +00021=ЭКО2, +00030=АВТО
VXX	RYCI2	Настройка входа RGB2	+00000=RGB/YP _B P _R , +00001=Y/C, +00002=VIDEO

■ Команда управления объективом

Команда	Вспомогательная команда	Содержание	Замечание
VXX	LNSI2	Смещение объектива H	+00000=точная настройка 1+, +00001=точная настройка 1-, +00100=точная настройка 2+, +00101=точная настройка 2-, +00200=приблизительная настройка+, +00201=приблизительная настройка-
VXX	LNSI3	Смещение объектива V	
VXX	LNSI4	Фокусировка объектива	
VXX	LNSI5	Вариообъектив	

Разъем <REMOTE 2 IN>

Можно управлять проектором на расстоянии (через внешний контакт) с панели управления, расположенной там, где до него не могут достать сигналы пульта дистанционного управления.

Для подключения панели управления используйте разъем <REMOTE 2 IN> на разъемах для подключения проектора.

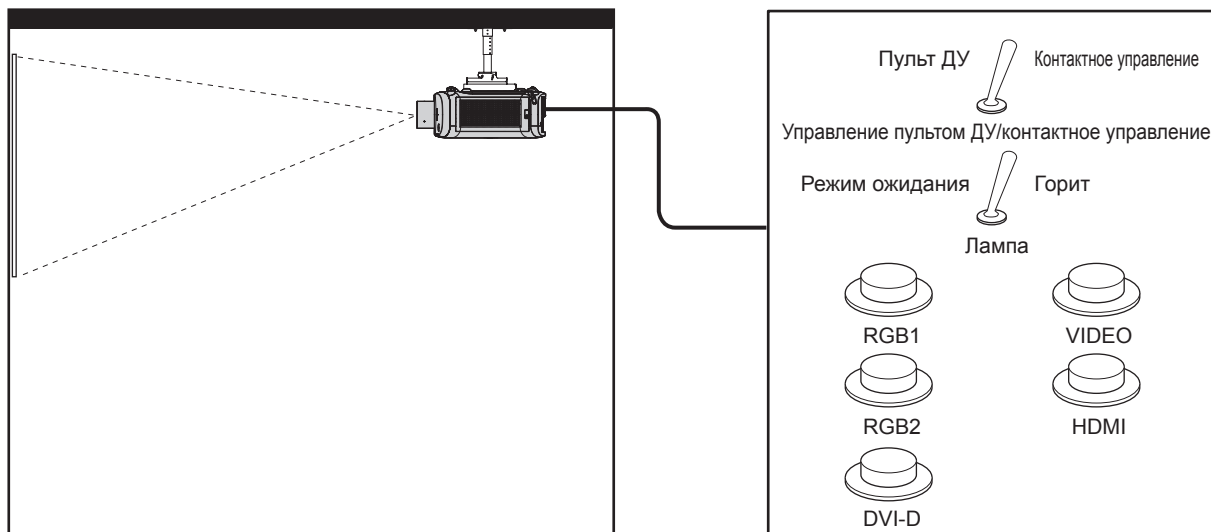

Места установки в конференц-залах и т. д.

Пульт дистанционного управления в другом расположении

Назначение контактов и названия сигналов

9-контактный разъем D-Sub Вид снаружи	№ контакта	Название сигнала	Открытый (H)	Короткий (L)
	(1)	GND	—	GND
	(2)	POWER	ВЫКЛ	ВКЛ
	(3)	RGB1	Другие	RGB1
	(4)	RGB2	Другие	RGB2
	(5)	VIDEO	Другие	VIDEO
	(6)	HDMI	Другие	HDMI
	(7)	DVI-D	Другие	DVI-D
	(8)	SHUTTER	ВЫКЛ	ВКЛ
	(9)	RST/SET	Управление с помощью пульта дистанционного управления	Управление с помощью подключения через внешний контакт

Внимание

- Во время управления замкните контакты (1) и (9) накоротко.
- Когда контакты (1) и (9) замкнуты накоротко, следующие кнопки на панели управления и пульте дистанционного управления отключены. Команды для RS-232C и функции сети, соответствующие данным функциям, также отключены.
 - Кнопка питания <ϕ/|> на панели управления или кнопка включения питания <|>, кнопка питания в режиме ожидания <ϕ> и кнопка <SHUTTER> на пульте дистанционного управления
- Если контакты (1) и (9) замкнуты накоротко, а затем любые контакты с (3) по (7) замкнуты с контактом (1), следующие кнопки на панели управления и пульте дистанционного управления отключены. Команды для RS-232C и функции сети, соответствующие данным функциям, также отключены.
 - Кнопка питания <ϕ/|> на панели управления или кнопка включения питания <|>, кнопка питания в режиме ожидания <ϕ>, кнопка <RGB1/2>, кнопка <DVI-D>, кнопка <VIDEO>, кнопка <HDMI>, кнопка <DIGITAL LINK>, кнопка <DisplayPort> и кнопка <SHUTTER> на пульте дистанционного управления

Примечание

- Настройки контактов с (2) по (8) можно изменить, установив для параметра [РЕЖИМ REMOTE2] значение [ПОЛЬЗОВАТЕЛЬ]. (➔ стр. 105)

Список комбинаций при использовании двух окон

Главное окно		Вспомогательное окно						
		RGB1		RGB2				VIDEO
		Неподвижное изображение	Кинофильм ¹	Неподвижное изображение	Кинофильм ¹	Y/C	Видео	
Вход RGB1	Сигнал неподвижного изображения	—	—	✓	✓	✓	✓	✓
	Видеосигнал (кино) ¹	—	—	✓	▲	▲	▲	▲
Вход RGB2	Сигнал неподвижного изображения	✓	✓	—	—	—	—	✓
	Видеосигнал (кино) ¹	✓	▲	—	—	—	—	▲
	Сигнал Y/C	✓	—	—	—	—	—	—
	Видеосигнал	✓	—	—	—	—	—	—
Вход VIDEO		✓	▲	✓	▲	—	—	—
Вход DVI-D	Сигнал неподвижного изображения ²	✓	✓	✓	✓	✓	✓	✓
	Видеосигнал (кино) ³	✓	▲	✓	▲	▲	▲	▲
Вход HDMI	Сигнал неподвижного изображения ²	✓	✓	✓	✓	✓	✓	✓
	Видеосигнал (кино) ³	✓	▲	✓	▲	▲	▲	▲
Вход DIGITAL LINK	Сигнал неподвижного изображения ²	✓	✓	✓	✓	✓	✓	✓
	Видеосигнал (кино) ³	✓	▲	✓	▲	▲	▲	▲
Вход DisplayPort	Сигнал неподвижного изображения ²	✓	✓	✓	✓	✓	✓	✓
	Видеосигнал (кино) ³	✓	▲	✓	▲	▲	▲	▲

Главное окно		Вспомогательное окно							
		DVI-D		HDMI		DIGITAL LINK		DisplayPort	
		Неподвижное изображение ²	Кинофильм ³	Неподвижное изображение ²	Кинофильм ³	Неподвижное изображение ²	Кинофильм ³	Неподвижное изображение ²	Кинофильм ³
Вход RGB1	Сигнал неподвижного изображения	✓	✓	✓	✓	✓	✓	✓	✓
	Видеосигнал (кино) ¹	✓	▲	✓	▲	✓	▲	✓	▲
Вход RGB2	Сигнал неподвижного изображения	✓	✓	✓	✓	✓	✓	✓	✓
	Видеосигнал (кино) ¹	✓	▲	✓	▲	✓	▲	✓	▲
	Сигнал Y/C	✓	▲	✓	▲	✓	▲	✓	▲
	Видеосигнал	✓	▲	✓	▲	✓	▲	✓	▲
Вход VIDEO		✓	▲	✓	▲	✓	▲	✓	▲

		Вспомогательное окно							
		DVI-D		HDMI		DIGITAL LINK		DisplayPort	
Главное окно		Неподвижное изображение ^{*2}	Кинофильм ^{*3}	Неподвижное изображение ^{*2}	Кинофильм ^{*3}	Неподвижное изображение ^{*2}	Кинофильм ^{*3}	Неподвижное изображение ^{*2}	Кинофильм ^{*3}
Вход DVI-D	Сигнал неподвижного изображения ^{*2}	—	—	✓	✓	✓	✓	—	—
	Видеосигнал (кино) ^{*3}	—	—	✓	▲	✓	▲	—	—
Вход HDMI	Сигнал неподвижного изображения ^{*2}	✓	✓	—	—	—	—	✓	✓
	Видеосигнал (кино) ^{*3}	✓	▲	—	—	—	—	✓	▲
Вход DIGITAL LINK	Сигнал неподвижного изображения ^{*2}	✓	✓	—	—	—	—	✓	✓
	Видеосигнал (кино) ^{*3}	✓	▲	—	—	—	—	✓	▲
Вход DisplayPort	Сигнал неподвижного изображения ^{*2}	—	—	✓	✓	✓	✓	—	—
	Видеосигнал (кино) ^{*3}	—	—	✓	▲	✓	▲	—	—

✓: возможна комбинация P IN P (картинка в картинке)

▲: комбинация P IN P возможна при следующих условиях. (изображение во вспомогательном окне может быть искажено.)

- Сигналы P IN P обладают одинаковой частотой сканирования по вертикали.
- Комбинация P IN P состоит из сигналов, отличных от комбинации связанных сигналов в соответствии со связанными сигналами.

—: комбинация P IN P (картинка в картинке) недоступна

*1 480i, 480p, 576i, 576p, 720/60p, 720/50p, 1080/60i, 1080/50i, 1080/24sF, 1080/24p, 1080/25p, 1080/30p, 1080/50p, 1080/60p

*2 VGA (640 x 480) - WUXGA (1 920 x 1 200)

Непрерывный сигнал, ширина спектра: от 25 MHz до 162 MHz (сигнал WUXGA совместим только с сигналами VESA CVT RB (Reduced Blanking))

*3 Поддерживает только 480p, 576p, 720/60p, 720/50p, 1080/60i, 1080/50i, 1080/24sF, 1080/24p, 1080/25p, 1080/30p, 1080/50p и 1080/60p

Операции [ПАРОЛЬ БЛОКИРОВКИ МЕНЮ]

Чтобы инициализировать пароль, обратитесь к дистрибьютору.

Список совместимых сигналов

В следующей таблице указаны видеосигналы, совместимые с проектором.

- На форматы указывают следующие символы.
 - V: VIDEO, Y/C
 - R: RGB
 - Y: YC_BC_R/YP_BP_R
 - D: DVI-D
 - H: HDMI
 - DP: DisplayPort

Режим	Разрешение (в точках)	Частота сканирования		Ширина спектра (МГц)	Формат	Горячее подключение*1					
		Гор. (kHz)	Верт. (Hz)			RGB1	DVI-D			HDMI	DP
							EDID1	EDID2	EDID3		
NTSC/NTSC4.43/ PAL-M/PAL60	720 x 480i	15,7	59,9	—	V	—	—	—	—	—	—
PAL/PAL-N/SECAM	720 x 576i	15,6	50,0	—	V	—	—	—	—	—	—
525i (480i)	720 x 480i	15,7	59,9	13,5	R/Y	—	—	—	—	—	—
625i (576i)	720 x 576i	15,6	50,0	13,5	R/Y	—	—	—	—	—	—
525i (480i)	720 (1440) x 480i ²	15,7	59,9	27,0	D/H	—	—	—	—	—	—
625i (576i)	720 (1440) x 576i ²	15,6	50,0	27,0	D/H	—	—	—	—	—	—
525p (480p)	720 x 483	31,5	59,9	27,0	R/Y/D/H/DP	—	✓	—	✓	✓	✓
625p (576p)	720 x 576	31,3	50,0	27,0	R/Y/D/H/DP	—	✓	—	✓	✓	✓
750 (720)/60p	1 280 x 720	45,0	60,0	74,3	R/Y/D/H/DP	—	✓	—	✓	✓	✓
750 (720)/50p	1 280 x 720	37,5	50,0	74,3	R/Y/D/H/DP	—	✓	—	✓	✓	✓
1125 (1080)/60i ³	1 920 x 1 080i	33,8	60,0	74,3	R/Y/D/H/DP	—	✓	—	✓	✓	✓
1125 (1080)/50i	1 920 x 1 080i	28,1	50,0	74,3	R/Y/D/H/DP	—	✓	—	✓	✓	✓
1125 (1080)/24p	1 920 x 1 080	27,0	24,0	74,3	R/Y/D/H/DP	—	✓	—	✓	✓	✓
1125 (1080)/24sF	1 920 x 1 080i	27,0	48,0	74,3	R/Y/D/H/DP	—	—	—	—	—	—
1125 (1080)/25p	1 920 x 1 080	28,1	25,0	74,3	R/Y/D/H/DP	—	✓	—	✓	—	—
1125 (1080)/30p	1 920 x 1 080	33,8	30,0	74,3	R/Y/D/H/DP	—	—	—	—	—	—
1125 (1080)/60p	1 920 x 1 080	67,5	60,0	148,5	R/Y/D/H/DP	—	✓	—	✓	✓	✓
1125 (1080)/50p	1 920 x 1 080	56,3	50,0	148,5	R/Y/D/H/DP	—	✓	—	✓	✓	✓
VESA400	640 x 400	37,9	85,1	31,5	R/D/H/DP	—	—	—	—	—	—
VGA	640 x 400	31,5	70,1	25,2	R/D/H/DP	—	—	—	—	—	—
	640 x 480	31,5	59,9	25,2	R/D/H/DP	✓	✓	✓	✓	✓	✓
	640 x 480	35,0	66,7	30,2	R/D/H/DP	—	—	—	—	—	—
	640 x 480	37,9	72,8	31,5	R/D/H/DP	✓	—	✓	✓	✓	✓
	640 x 480	37,5	75,0	31,5	R/D/H/DP	✓	—	✓	✓	✓	✓
SVGA	640 x 480	43,3	85,0	36,0	R/D/H/DP	—	—	—	—	—	—
	800 x 600	35,2	56,3	36,0	R/D/H/DP	✓	—	✓	✓	✓	✓
	800 x 600	37,9	60,3	40,0	R/D/H/DP	✓	—	✓	✓	✓	✓
	800 x 600	48,1	72,2	50,0	R/D/H/DP	✓	—	✓	✓	✓	✓
	800 x 600	46,9	75,0	49,5	R/D/H/DP	✓	—	✓	✓	✓	✓
800 x 600	53,7	85,1	56,3	R/D/H/DP	—	—	—	—	—	—	
MAC16	832 x 624	49,7	74,6	57,3	R/D/H/DP	✓	—	✓	✓	✓	✓
XGA	1 024 x 768	39,6	50,0	51,9	R/D/H/DP	—	—	—	—	—	—
	1 024 x 768	48,4	60,0	65,0	R/D/H/DP	✓	—	✓	✓	✓	✓
	1 024 x 768	56,5	70,1	75,0	R/D/H/DP	✓	—	✓	✓	✓	✓
	1 024 x 768	60,0	75,0	78,8	R/D/H/DP	✓	—	✓	✓	✓	✓
	1 024 x 768	65,5	81,6	86,0	R/D/H/DP	—	—	—	—	—	—
	1 024 x 768	68,7	85,0	94,5	R/D/H/DP	—	—	—	—	—	—
	1 024 x 768	81,4	100,0	113,3	R/D/H/DP	—	—	—	—	—	—
MXGA	1 024 x 768	98,8	120,0	139,1	R/D/H/DP	✓	—	✓	✓	✓	✓
	1 152 x 864	53,7	60,0	81,6	R/D/H/DP	—	—	—	—	—	—
	1 152 x 864	64,0	70,0	94,2	R/D/H/DP	—	—	—	—	—	—
	1 152 x 864	67,5	74,9	108,0	R/D/H/DP	—	—	—	—	—	—
1 152 x 864	77,1	85,0	119,7	R/D/H/DP	—	—	—	—	—	—	
MAC21	1 152 x 870	68,7	75,1	100,0	R/D/H/DP	✓	—	✓	✓	✓	✓

Глава 6 Приложение — Техническая информация

Режим	Разрешение (в точках)	Частота сканирования		Ширина спектра (MHz)	Формат	Горячее подключение*1					
		Гор. (kHz)	Верт. (Hz)			RGB1	DVI-D			HDMI	DP
							EDID1	EDID2	EDID3		
1280 x 720	1 280 x 720	37,1	49,8	60,5	R/D/H/DP	—	—	—	—	—	—
	1 280 x 720	44,8	59,9	74,5	R/D/H/DP	—	—	—	—	—	—
	1 280 x 720	76,3	100,0	131,8	R/D/H/DP	—	—	—	—	—	—
	1 280 x 720	92,6	120,0	161,6	R/D/H/DP	—	—	—	—	—	—
1280 x 768	1 280 x 768	39,6	49,9	65,3	R/D/H/DP	—	—	—	—	—	—
	1 280 x 768	47,8	59,9	79,5	R/D/H/DP	—	—	—	—	—	—
	1 280 x 768 ⁴	47,4	60,0	68,3	R/D/H/DP	—	—	—	—	—	—
	1 280 x 768	60,3	74,9	102,3	R/D/H/DP	—	—	—	—	—	—
1280 x 800	1 280 x 768	68,6	84,8	117,5	R/D/H/DP	—	—	—	—	—	—
	1 280 x 800	41,3	50,0	68,0	R/D/H/DP	—	—	—	—	—	—
	1 280 x 800	49,7	59,8	83,5	R/D/H/DP	✓ ⁵	—	✓ ⁵	✓ ⁵	✓ ⁵	✓ ⁵
	1 280 x 800 ⁴	49,3	59,9	71,0	R/D/H/DP	—	—	—	—	—	—
1280 x 800	1 280 x 800	62,8	74,9	106,5	R/D/H/DP	—	—	—	—	—	—
	1 280 x 800	71,6	84,9	122,5	R/D/H/DP	—	—	—	—	—	—
MSXGA	1 280 x 960	60,0	60,0	108,0	R/D/H/DP	—	—	—	—	—	—
SXGA	1 280 x 1 024	52,4	50,0	88,0	R/D/H/DP	—	—	—	—	—	—
	1 280 x 1 024	64,0	60,0	108,0	R/D/H/DP	—	—	—	—	—	—
	1 280 x 1 024	72,3	66,3	125,0	R/D/H/DP	—	—	—	—	—	—
	1 280 x 1 024	78,2	72,0	135,1	R/D/H/DP	—	—	—	—	—	—
	1 280 x 1 024	80,0	75,0	135,0	R/D/H/DP	✓	—	✓	✓	✓	✓
	1 280 x 1 024	91,1	85,0	157,5	R/D/H/DP	—	—	—	—	—	—
1366 x 768	1 366 x 768	39,6	49,9	69,0	R/D/H/DP	—	—	—	—	—	—
	1 366 x 768	47,7	59,8	85,5	R/D/H/DP	—	—	—	—	—	—
SXGA+	1 400 x 1 050	54,1	50,0	99,9	R/D/H/DP	—	—	—	—	—	—
	1 400 x 1 050	64,0	60,0	108,0	R/D/H/DP	—	—	—	—	—	—
	1 400 x 1 050	65,2	60,0	122,6	R/D/H/DP	✓	—	✓	✓	✓	✓
	1 400 x 1 050	65,3	60,0	121,8	R/D/H/DP	—	—	—	—	—	—
	1 400 x 1 050	78,8	72,0	149,3	R/D/H/DP	—	—	—	—	—	—
	1 400 x 1 050	82,2	75,0	155,9	R/D/H/DP	—	—	—	—	—	—
WXGA+	1 440 x 900	55,9	60,0	106,5	R/D/H/DP	—	—	—	—	—	—
1600 x 900	1 600 x 900	46,3	50,0	97,0	R/D/H/DP	—	—	—	—	—	—
	1 600 x 900	55,9	60,0	119,0	R/D/H/DP	✓	—	✓	✓	✓	✓
UXGA60	1 600 x 1 200	75,0	60,0	162,0	R/D/H/DP	✓	—	✓	✓	✓	✓
WSXGA+	1 680 x 1 050	54,1	50,0	119,5	R/D/H/DP	—	—	—	—	—	—
	1 680 x 1 050	65,3	60,0	146,3	R/D/H/DP	—	—	—	—	—	—
1920 x 1080	1 920 x 1 080	55,6	49,9	141,5	R/D/H/DP	—	—	—	—	—	—
	1 920 x 1 080 ⁴	66,6	59,9	138,5	R/D/H/DP	—	—	—	—	—	—
	1 920 x 1 080 ⁶	67,2	60,0	173,0	R	—	—	—	—	—	—
WUXGA	1 920 x 1 200	61,8	49,9	158,3	R/D/H/DP	—	—	—	—	—	—
	1 920 x 1 200 ⁴	74,0	60,0	154,0	R/D/H/DP	✓	—	✓	✓ ⁷	✓ ⁷	✓ ⁷
	1 920 x 1 200 ⁶	74,6	59,9	193,3	R	—	—	—	—	—	—

*1 Сигналы, отмеченные символом ✓ в колонках «горячее подключение», описаны в разделе проектора EDID (расширенные данные идентификации дисплея). Возможен ввод сигнала, который не отмечен символом ✓ в колонках «горячее подключение», но имеет данные в колонке формата. Для сигналов, не отмеченных символом ✓ в колонках «горячее подключение», разрешение нельзя выбрать на компьютере, даже если проектор их поддерживает.

*2 Только сигнал Pixel-Repetition (ширина спектра 27,0 MHz)

*3 При поступлении сигнала 1125 (1035)/60i он отображается как сигнал 1125 (1080)/60i.

*4 VESA CVT-RB (Reduced Blanking)-совместимый

*5 Только для PT-EW730Z

*6 Производит выборку пикселей в цепи обработки изображения и отображает изображение.

*7 Только для PT-EZ770Z

Примечание

- Количество отображаемых точек для PT-EZ770Z составляет 1 920 x 1 200. Количество отображаемых точек для PT-EW730Z составляет 1 280 x 800. Количество отображаемых точек для PT-EX800Z составляет 1 024 x 768. Сигнал с другим разрешением преобразуется в количество отображаемых точек.
- Символ «i», стоящий после разрешения, обозначает чередующийся сигнал.
- При подаче чередующихся сигналов на проецируемом изображении может возникнуть мерцание.
- Входной совместимый сигнал DIGITAL LINK аналогичен входному совместимому сигналу HDMI.

- При подключении проектора к компьютеру с материнской платой или видеокартой старой модели, совместимой с разъемом DisplayPort, возможны неполадки в работе проектора или компьютера, когда выходной сигнал из разъема DisplayPort компьютера подается на проектор. В этом случае выключите и затем включите проектор или компьютер. Если выходной сигнал из разъема DisplayPort подается на проектор, рекомендуется использовать компьютер с материнской платой или видеокартой последней модели.

Технические характеристики

Далее приведены технические характеристики проектора.

Электропитание		Переменный ток 100 V - 240 V, 50 Hz/60 Hz	
Потребляемая мощность		PT-EZ770Z	590 W (6,7 A - 2,5 A)
		PT-EW730Z, PT-EX800Z	575 W (6,5 A - 2,4 A)
		0,3 W, если для параметра [РЕЖИМ ОЖИДАНИЯ] установлено значение [ЭКО] 10 W, если для параметра [РЕЖИМ ОЖИДАНИЯ] установлено значение [НОРМАЛЬНЫЙ] 37 W, если для параметра [В РЕЖИМЕ ОЖИДАНИЯ] в [НАСТРОЙКИ ЗВУКА] установлено значение [ВКЛ]	
ЖК Панель	Размер	PT-EZ770Z	1,9 см (0,76") (соотношение сторон 16:10)
		PT-EW730Z	1,9 см (0,76") (соотношение сторон 16:10)
		PT-EX800Z	2,0 см (0,79") (соотношение сторон 4:3)
	Система отображения	3 панели ЖК Панели с полупрозрачным экраном, система из 3 основных цветов	
	Система управления	Активная матрица	
	Количество пикселей	PT-EZ770Z	2 304 000 пикселей (1 920 x 1 200 точек) x 3 панели
PT-EW730Z		1 024 000 пикселей (1 280 x 800 точек) x 3 панели	
PT-EX800Z		786 432 пикселей (1 024 x 768 точек) x 3 панели	
Объектив*1	Электрическое увеличение	1,7 - 2,8:1	
	Электрический фокус	F = от 1,7 до 2,3 f = от 26,9 мм до 45,4 мм	
Люминесцентная лампа		400 W, УНМ-лампа	
Светоотдача*2,3		PT-EZ770Z	6 500 lm
		PT-EW730Z	7 000 lm
		PT-EX800Z	7 500 lm
Коэффициент контрастности*3		5 000:1 (если для [ИРИСОВАЯ ДИАФРАГМА] установлено значение [ВКЛ], а для [МОЩНОСТЬ ЛАМПЫ] установлено значение [АВТО])	
Система цвета		7 стандартов (NTSC/NTSC4.43/PAL/PAL-N/PAL-M/SECAM/PAL60)	
Размер проецируемого изображения		1,02 м (40") - 10,16 м (400")	
Аспектное отношение экрана		PT-EZ770Z, PT-EW730Z	16:10
		PT-EX800Z	4:3
Способ проецирования		[ПРЯМОЕ,ПОТОЛОК], [ПРЯМОЕ,ПОЛ], [ОБРАТНОЕ,ПОТОЛОК], [ОБРАТНОЕ,ПОЛ]	
Динамик		3,7 см, круглый, x 1	
Макс. эффективный выход аудио		10 W (монофоническое звучание)	
Длина шнура питания		3,0 м (118-1/8")	
Корпус		Литой пластмассовый	
Размеры	Ширина	530 мм (20-7/8")	
	Высота	177 мм (6-31/32") (с ножками в самом коротком положении)	
	Глубина	PT-EZ770Z, PT-EW730Z, PT-EX800Z	445 мм (17-17/32") (включая стандартный вариообъектив)
PT-EZ770ZL, PT-EW730ZL, PT-EX800ZL		385 мм (15-5/32") (без дополнительного объектива)	
Масса	PT-EZ770Z, PT-EW730Z, PT-EX800Z	Приблиз. 10,6 kg (23,4 фунтов)*4 (включая стандартный вариообъектив)	
	PT-EZ770ZL, PT-EW730ZL, PT-EX800ZL	Приблиз. 9,8 kg (21,6 фунтов)*4 (без дополнительного объектива)	
Уровень шума*3		37 dB, если для параметра [МОЩНОСТЬ ЛАМПЫ] установлено значение [НОРМАЛЬНЫЙ] 31 dB, если для параметра [МОЩНОСТЬ ЛАМПЫ] установлено значение [ЭКО1] 29 dB, если для параметра [МОЩНОСТЬ ЛАМПЫ] установлено значение [ЭКО2]	

*1 Для PT-EZ770ZL, PT-EW730ZL, PT-EX800ZL объектив продается отдельно.

*2 Значение приведено для входящего в комплект стандартного вариообъектива. Значение меняется в зависимости от объектива.

*3 Измерения, условия измерения и метод обозначения соответствуют международным стандартам ISO21118.

*4 Среднее значение. Масса отличается в зависимости от продукта.

Условия эксплуатации	Температура рабочей среды*1	0 °C (32 °F) - 45 °C (113 °F)
	Влажность рабочей среды	10 % - 80 % (без конденсации)
Пульт дистанционного управления	Электропитание	3 V постоянного тока (2 батареи AAA/R03/LR03)
	Радиус действия	В пределах прикл. 30 м (98'5") (при работе непосредственно перед приемником сигнала)
	Масса	102 g (3,6 унций) (включая батареи)
	Размеры	Ширина: 48 мм (1-7/8"), высота: 145 мм (5-23/32"), глубина: 27 мм (1-1/16")

*1 При использовании проектора на большой высоте (от 1 400 м (4 593') до 2 700 м (8 858') над уровнем моря) температура рабочей среды должна составлять от 0 °C (32 °F) до 40 °C (104 °F).
Если в меню [УСТАНОВКИ ПРОЕКТОРА] для параметра → [УПРАВЛЕНИЕ ЭНЕРГОСБЕРЕЖЕНИЕМ] → [МОЩНОСТЬ ЛАМПЫ] установлено значение [АВТО] или [НОРМАЛЬНЫЙ], параметр [МОЩНОСТЬ ЛАМПЫ] может быть принудительно установлен на [ЭКО2] для защиты проектора, когда температура рабочей среды достигает 40 °C (104 °F) или выше (35 °C (95 °F) или выше при использовании на большой высоте).

■ Допустимая частота сканирования

Для получения информации о типах видеосигналов, которые можно использовать с проектором, см. раздел «Список совместимых сигналов» (➔ стр. 163).

Для видеосигнала	Гор.: 15,75 kHz/15,63 kHz, верт.: 50 Hz/60 Hz
Для сигнала Y/C	Гор.: 15,75 kHz/15,63 kHz, верт.: 50 Hz/60 Hz
Для сигнала RGB	Гор.: от 15 kHz до 100 kHz, верт.: от 24 Hz до 120 Hz Система PIAS (Panasonic Intelligent Auto Scanning) • Ширина спектра: до 162 MHz
Для сигнала YCbCr/YPbPr	<ul style="list-style-type: none"> • 525i (480i) Гор.: 15,75 kHz, верт.: 60 Hz • 525p (480p) Гор.: 31,5 kHz, верт.: 60 Hz • 750 (720)/60p Гор.: 45 kHz, верт.: 60 Hz • 1125 (1035)/60i Гор.: 33,75 kHz, верт.: 60 Hz • 1125 (1080)/50i Гор.: 28,13 kHz, верт.: 50 Hz • 1125 (1080)/24sF Гор.: 27 kHz, верт.: 48 Hz • 1125 (1080)/30p Гор.: 33,75 kHz, верт.: 30 Hz • 1125 (1080)/50p Гор.: 56,25 kHz, верт.: 50 Hz • Разъемы SYNC/HD и VD не поддерживают 3-знач. SYNC. • 625i (576i) Гор.: 15,63 kHz, верт.: 50 Hz • 625p (576p) Гор.: 31,25 kHz, верт.: 50 Hz • 750 (720)/50p Гор.: 37,5 kHz, верт.: 50 Hz • 1125 (1080)/60i Гор.: 33,75 kHz, верт.: 60 Hz • 1125 (1080)/24p Гор.: 27 kHz, верт.: 24 Hz • 1125 (1080)/25p Гор.: 28,13 kHz, верт.: 25 Hz • 1125 (1080)/60p Гор.: 67,5 kHz, верт.: 60 Hz
Для сигнала DVI-D	525i (480i)*1, 625i (576i)*1, 525p (480p), 625p (576p), 750 (720)/60p, 750 (720)/50p, 1125 (1080)/60i, 1125 (1080)/50i, 1125 (1080)/24p, 1125 (1080)/24sF, 1125 (1080)/25p, 1125 (1080)/30p, 1125 (1080)/60p, 1125 (1080)/50p • Воспроизводимое разрешение: от VGA до WUXGA (без чередования строк) • Ширина спектра: от 25 MHz до 162 MHz
Для сигнала HDMI	525i (480i)*1, 625i (576i)*1, 525p (480p), 625p (576p), 750 (720)/60p, 750 (720)/50p, 1125 (1080)/60i, 1125 (1080)/50i, 1125 (1080)/24p, 1125 (1080)/24sF, 1125 (1080)/25p, 1125 (1080)/30p, 1125 (1080)/60p, 1125 (1080)/50p • Воспроизводимое разрешение: от VGA до WUXGA (без чередования строк) • Ширина спектра: от 25 MHz до 162 MHz
Для сигнала DisplayPort	525p (480p), 625p (576p), 750 (720)/60p, 750 (720)/50p, 1125 (1080)/60i, 1125 (1080)/50i, 1125 (1080)/24p, 1125 (1080)/24sF, 1125 (1080)/25p, 1125 (1080)/30p, 1125 (1080)/60p, 1125 (1080)/50p • Воспроизводимое разрешение: от VGA до WUXGA (без чередования строк) • Ширина спектра: от 25 MHz до 162 MHz

*1 Только сигнал Pixel-Repetition (ширина спектра 27,0 MHz)

Примечание

- Входной совместимый сигнал DIGITAL LINK аналогичен входному совместимому сигналу HDMI.

■ Разъем

Разъем <RGB 1 IN>	1 набор, D-Sub высокой плотности (15 контактов) (гнездо)	
	Сигнал RGB	0,7 V [p-p] 75 Ω (SYNC ON GREEN: 1,0 V [p-p] 75 Ω) SYNC/HD Высокое сопротивление TTL, автоматическая положительная/отрицательная полярность VD Высокое сопротивление TTL, автоматическая положительная/отрицательная полярность
Разъем <RGB 2 IN>	1 набор (BNC x 5 (RGB/YP _B P _R /YC _B C _R /YC/VIDEO x 1))	
	Сигнал RGB	0,7 V [p-p] 75 Ω (SYNC ON GREEN: 1,0 V [p-p] 75 Ω) SYNC/HD Высокое сопротивление TTL, автоматическая положительная/отрицательная полярность VD Высокое сопротивление TTL, автоматическая положительная/отрицательная полярность
Разъем <MONITOR OUT>	1 набор, D-Sub высокой плотности (15 контактов) (гнездо)	
	Сигнал RGB	0,7 V [p-p] 75 Ω (SYNC ON GREEN: 1,0 V [p-p] 75 Ω) SYNC/HD Высокое сопротивление TTL, положительная/отрицательная полярность VD Высокое сопротивление TTL, положительная/отрицательная полярность
Разъем <DVI-D IN>	1 набор, DVI-D (24 контакта), одинарный, соответствие стандарту DVI 1.0, совместимость с HDCP	
Разъем <HDMI IN>	1 набор, 19 контактов HDMI, HDCP-совместимый, Deep Color-совместимый	
Разъем <VIDEO IN>	1 набор, контактное гнездо 1,0 V [p-p] 75 Ω	
Разъем <DisplayPort IN>	1 набор, DisplayPort (20 контактов), совместимость с HDCP	
Разъемы <AUDIO IN 1>/<AUDIO IN 2>	По 1 набору, стерео мини-джек М-3 0,5 V [среднеквадр.], входное сопротивление 22 кΩ или более	
Разъем <AUDIO IN 3>	1 набор, контактное гнездо x 2 (Л-П) 0,5 V [среднеквадр.], входное сопротивление 22 кΩ или более	
Разъем <VARIABLE AUDIO OUT>	1 набор, стерео мини-джек М-3 (выход монитора, совместимость со стерео) 0 V [среднеквадр.] - 2,0 V [среднеквадр.] (переменная), выходное сопротивление 2,2 кΩ или менее	
Разъем <SERIAL IN>	D-Sub (9 контактов), 1 набор, соответствие стандарту RS-232C, для управления с компьютера	
Разъем <REMOTE 1 IN>	Кабель со стерео мини-джеком М-3, 1 набор, для дистанционного управления (проводного)	
Разъем <REMOTE 2 IN>	1 набор, D-Sub (9 контактов), для дистанционного управления	
Разъем <DIGITAL LINK/LAN>	1 набор, RJ-45, для сетевого подключения, подключение DIGITAL LINK, совместимость с PLink, 100Base-TX	

Примечание

- Номера моделей аксессуаров и дополнительных аксессуаров могут быть изменены без уведомления.

Размеры

Единица измерения: mm

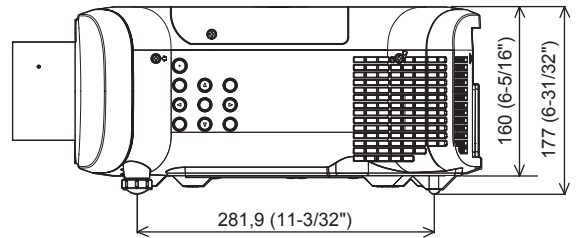
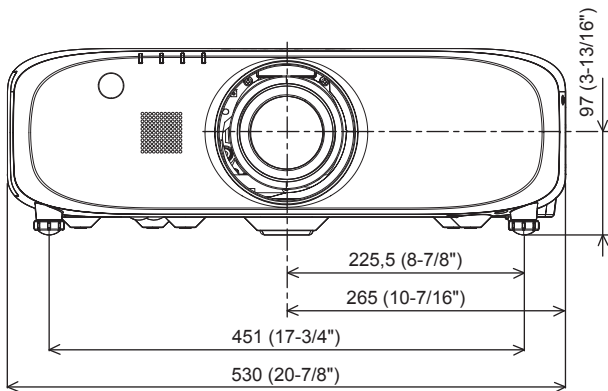
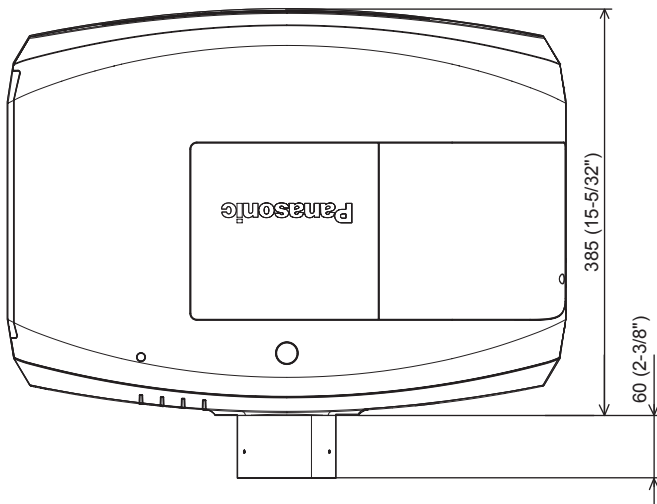

- * Вышеуказанные размеры получены при установленном стандартном вариообъективе.
- * Размеры отличаются в зависимости от продукта.

Меры предосторожности – Кронштейн для крепления к потолку

- При потолочной установке проектора обязательно используйте указанный дополнительный Кронштейн для крепления к потолку (модель: ET-PKE200H (для высоких потолков), ET-PKE200S (для низких потолков), ET-PKE200B (Кронштейн Для Крепления Проектора)). Кронштейн для крепления к потолку (модель: ET-PKE200H (для высоких потолков), ET-PKE200S (для низких потолков)) используется в комбинации с Кронштейн для крепления к потолку (модель: ET-PKE200B (Кронштейн Для Крепления Проектора)).
- При установке проектора прикрепите провод для защиты от падения, прилагаемый к устройству Кронштейн для крепления к потолку (модель: ET-PKE200B (Кронштейн Для Крепления Проектора)).
- Обратитесь к квалифицированному специалисту для выполнения установочных работ, таких как установка проектора на потолке.
- Корпорация Panasonic не несет ответственности за какие-либо повреждения данного проектора вследствие использования кронштейна для крепления к потолку, не изготовленного корпорацией Panasonic, или неправильного выбора места установки, даже если еще не закончился срок гарантии на проектор.
- Неиспользованные продукты должны быть немедленно сняты квалифицированным специалистом.
- С помощью динамометрической отвертки или ключа с торсиомером затяните болты до указанного момента затяжки. Не используйте электрические или пневматические отвертки.
- Дополнительную информацию см. в Инструкции по эксплуатации, с которой поставляется Кронштейн для крепления к потолку.
- Номера моделей аксессуаров и дополнительных аксессуаров могут быть изменены без уведомления.

Вид снизу

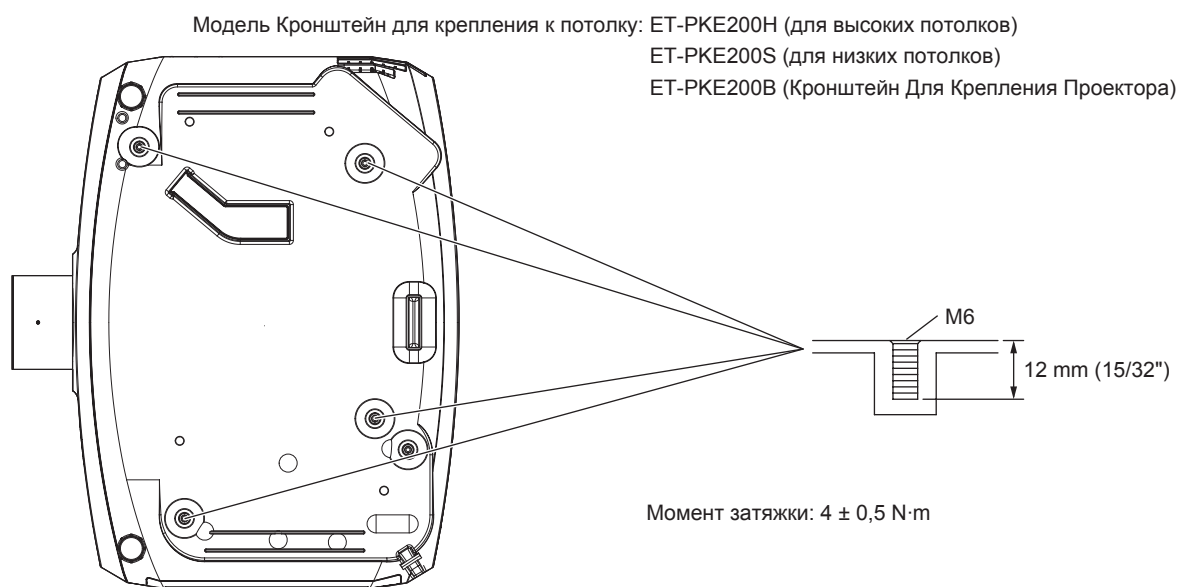

Указатель

C	Crestron Connected 139	Crestron RoomView 124
D	[DAYLIGHT VIEW] 78	[DIGITAL CINEMA REALITY] 84
	[DIGITAL INTERFACE BOX] 123	DIGITAL LINK 22
	[DIGITAL LINK IN] 92	[DisplayPort IN] 92
	[DVI-D IN] 91	
H	[HDMI IN] 92	
I	[ID ПРОЕКТОРА] 99	
R	[RGB IN] 90	[RS-232C] 104, 156
A	[АВТОНАСТРОЙКА] 89	[АВТОСИГНАЛ] 89
	Аксессуары 24	Алдымен мынаны оқыңыз! 8
	[АСПЕКТ] 80	
Б	Блок воздушного фильтра 145	[БЛОКИРОВКА МЕНЮ] 119
В	Важные замечания по безопасности 2	Видеосигнал, соответствующий стандарту sRGB 79
	Включение проектора 57	Возврат к заводским установкам 70
	Вспомогательная память 117	[ВХОДНОЕ РАЗРЕШЕНИЕ] 85
	[ВХОД ПРИ ЗАПУСКЕ] 104	Выбор входного сигнала 60
	[ВЫБОР УСТРОЙСТВА УПРАВЛЕНИЯ] 120	[ВЫКЛ. БЕЗ СИГНАЛА] 101
	Выключение проектора 59	
Г	[ГАММА] 77	Главное меню 70
Д	[ДАТА И ВРЕМЯ] 109	Два окна 161
	Дополнительные аксессуары 25	[ДОПОЛНИТЕЛЬНЫЕ НАСТРОЙКИ] 71, 84
З	[ЗАГРУЗИТЬ ПОЛЬЗОВАТЕЛЬСКИЕ НАСТРОЙКИ] 110	Замена блока 147
	Замена блока воздушного фильтра 148	Замена лампового блока 147
	[ЗАСТАВКА] 95	Защита 22
	[ЗАЩИТА] 73, 118	Защита зарегистрированного сигнала 116
И	[ИЗМЕН ТЕКСТА] 119	[ИЗОБРАЖЕНИЕ] 71, 74
	Индикатор лампы 143	Индикатор питания 56
	Индикатор температуры 143	Индикатор фильтра 143
	[ИНИЦИАЛИЗ] 110	[ИРИСОВАЯ ДИАФРАГМА] 78
	Исходные настройки 26	
К	[КАРТ В КАРТ] 72, 112	Кнопка <ASPECT> Пульт дистанционного управления 29
	Кнопка <AUTO SETUP> Пульт дистанционного управления 29, 65	Кнопка <DEFAULT> Пульт дистанционного управления 29, 70
	Кнопка <DIGITAL LINK> Пульт дистанционного управления 29, 63	Кнопка <DisplayPort> Пульт дистанционного управления 29, 63
	Кнопка <DVI-D> Пульт дистанционного управления 29, 63	Кнопка <D.ZOOM> Пульт дистанционного управления 29
	Кнопка <ECO> Пульт дистанционного управления 29, 67	Кнопка <ENTER> Корпус проектора 32
	Пульт дистанционного управления 29	Кнопка <FOCUS> Пульт дистанционного управления 29, 60
	Кнопка <FREEZE> Пульт дистанционного управления 29, 64	Кнопка <FUNCTION> Пульт дистанционного управления 29, 67
	Кнопка <HDMI> Пульт дистанционного управления 29, 63	Кнопка <ID ALL> Пульт дистанционного управления 29
	Кнопка <ID SET> Пульт дистанционного управления 29, 33	Кнопка <INPUT> Корпус проектора 32
	Кнопка <KEYSTONE> Пульт дистанционного управления 29	Кнопка <LENS> Корпус проектора 32
	Кнопка <MENU> Корпус проектора 31, 69	Пульт дистанционного управления 29, 69
	Кнопка <MUTE> Пульт дистанционного управления 29	Кнопка <ON SCREEN> Пульт дистанционного управления 29, 64
	Кнопка <P IN P> Пульт дистанционного управления 29	Кнопка <P-TIMER> Пульт дистанционного управления 29
	Кнопка <RGB1/2> Пульт дистанционного управления 29, 63	Кнопка <SHIFT> Пульт дистанционного управления 29, 60
	Кнопка <SHUTTER> Корпус проектора 31, 63	Пульт дистанционного управления 29, 63
	Кнопка <STATUS> Пульт дистанционного управления 29, 67	Кнопка <VIDEO> Пульт дистанционного управления 29, 63
	Кнопка <VOL-> Корпус проектора 31	Пульт дистанционного управления 29
	Кнопка <VOL+> Корпус проектора 31	Пульт дистанционного управления 29
	Кнопка <VOL->/<VOL+> Пульт дистанционного управления 64	Кнопка <ZOOM> Пульт дистанционного управления 29, 60
	Кнопка включения питания Пульт дистанционного управления 29	Кнопка питания в режиме ожидания Корпус проектора 31
	Пульт дистанционного управления 29	[КОНТРАСТНОСТЬ] 74
	Корпус проектора 30	[КОРРЕКЦИЯ ЦВЕТА] 88
	Кронштейн для крепления к потолку 170	Крышка лампы 31
М	Маңызды қауіпсіздік ескертпесі 8	Меры предосторожности – Кронштейн для крепления к потолку 170
	Меры предосторожности при использовании 20	Меры предосторожности при транспортировке 20
	Меры предосторожности при установке 20	[МОЩНОСТЬ ЛАМПЫ] 100
Н	Навигация по меню 69	[НАСТР. CLOSED CAPTION] 94
	[НАСТРОЙКА ЗАТВОРА] 96	[НАСТРОЙКА СЕТИ] 73, 121
	[НАСТРОЙКА ЦВЕТА] 88	[НАСТРОЙКИ ЗВУКА] 106
	[НАСТРОЙКИ ПРОЕКЦИИ] 89	[НАСТРОЙКИ ЭКРАНА] 72, 88, 119
О	Обслуживание 145	Отсек блока воздушного фильтра 148
	[ОТТЕНОК] 75	
П	[ПАРОЛЬ БЛОКИРОВКИ] 118	[ПАРОЛЬ БЛОКИРОВКИ МЕНЮ] 120
	[ПАР-РЫ DIGITAL LINK] 121	Переименование зарегистрированного сигнала 115
	Переключатель электропитания 31, 57	Переключение входного сигнала 63
	[ПЕРЕМЕЩЕНИЕ] 80	[ПОДАВЛЕНИЕ ШУМА] 77
	Подключение 49	Подключение пульта дистанционного управления к проектору с помощью кабеля 34
	Подсоединение шнура питания 56	Поиск и устранение неисправностей 150
	[ПОЛОЖЕНИЕ] 71, 80	[ПОЛОЖЕНИЕ РАСТРА] 86
	[ПОЛОЖЕНИЕ ФИКСАЦИИ] 85	Примечания относительно использования устройства 22
	Проецирование 60	Пульт дистанционного управления 29
Р	Размеры 169	Разъем <AC IN> 31, 56
	Разъем <REMOTE 1 IN> 32	Разъем <REMOTE 2 IN> 160
	Разъем <SERIAL IN> 156	[РАСПИСАНИЕ] 101
	Расширение диапазона синхронизации сигнала 116	Регистрация новых сигналов 115
	Регулировка громкости 64	Регулировка регулируемых ножек 46
	[РЕЖИМ DIGITAL LINK] 121	[РЕЖИМ REMOTE2] 105
	[РЕЖИМ ИЗОБРАЖЕНИЯ] 74	[РЕЖИМ ОЖИДАНИЯ] 101
	Режим установки 36	
С	[СЕРВИСНЫЙ ПАРОЛЬ] 111	[СЕТЕВЫЕ НАСТРОЙКИ] 122
	Сетевые подключения 124	[СИСТЕМА ТВ] 78
	[СМЕНА ПАРОЛЯ БЛОКИРОВКИ] 118	Снятие/прикрепление устройства Проеционный объектив 47
	[СОСТ-НИЕ DIGITAL LINK] 122	[СОСТОЯНИЕ] 108
	[СОХРАНИТЬ ПОЛЬЗОВАТЕЛЬСКИЕ НАСТРОЙКИ] 110	[СПИСОК ЗАРЕГИСТРИРОВАННЫХ СИГНАЛОВ] 73, 115
	Список совместимых сигналов 163	[СПОСОБ ПРОЕКЦИРОВАНИЯ] 99
	[СТАТУС СЕТИ] 123	[СТОП-КАДР] 97
Т	[ТАЙМЕР ПРЕЗЕНТАЦИИ] 96	[ТЕСТОВОЕ ИЗОБРАЖЕНИЕ] 72, 114
	Технические характеристики 166	[ТРАПЕЦИЯ] 83
У	[УВЕЛИЧЕНИЕ] 81	Удаление зарегистрированного сигнала 116
	[УПРАВЛЕНИЕ ПО СЕТИ] 123	[УПРАВЛЕНИЕ ЭНЕРГОСБЕРЕЖЕНИЕМ] 100
	Установка 36	Установка номера ID пульта дистанционного управления 33
	[УСТАНОВКИ ПРОЕКТОРА] 72, 99	Утилизация 23

Ф	
[ФАЗА СИНХРОНИЗАЦИИ]	82
Функции пульта дистанционного управления ..	63
Функциональная кнопка	67
[ФУНКЦИОНАЛЬНАЯ КНОПКА]	106
Функция P IN P	112
Функция автоматической настройки	65
Функция приостановки	64
Ц	
[ЦВЕТ]	75
[ЦВЕТОВАЯ ТЕМПЕРАТУРА]	75
[ЦВЕТ ФОНА]	95
[ЦИФРОВОЙ ТРАНСФОРМАТОР]	98
Ч	
[ЧЕТКОСТЬ]	77
Ш	
Шнур питания	56
[ШУМОПОДАВЛЕНИЕ]	84
Э	
Экранное меню	69
[ЭКРАННОЕ МЕНЮ]	93
Элемент меню	71
Я	
Язык меню	72, 87
[ЯРКОСТЬ]	75

Информация для пользователей относительно сбора и утилизации старого оборудования и батарей

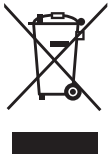

Эти знаки на изделии, упаковке и/или сопроводительной документации означают, что использованные электрические или электронные изделия и батареи не должны утилизироваться вместе с обычными бытовыми отходами.

Для надлежащей обработки, утилизации и переработки старого оборудования и батарей сдавайте их в специальные пункты сбора в соответствии с национальным законодательством и Директивами 2002/96/ЕС и 2006/66/ЕС.

Правильная утилизация такого оборудования и батарей поможет сохранить ценные ресурсы и предотвратить возможные отрицательные последствия для здоровья людей и окружающей среды, которые могут возникнуть из-за неправильного обращения с отходами.



Подробные сведения о сборе и переработке старого оборудования и батарей можно получить у местных властей, в службе утилизации отходов или точке продаж, где вы приобрели оборудование.

Согласно законодательству страны за неправильное обращение с отходами может быть наложен штраф.



Для коммерческих пользователей в Европейском Союзе

При необходимости утилизировать электрическое или электронное оборудование свяжитесь со своим дилером или поставщиком для получения подробной информации.

Сведения об утилизации для стран не членов Европейского Союза

Эти знаки являются действительными только в Европейском Союзе. При необходимости утилизировать данное оборудование свяжитесь с местными властями или дилером и спросите, какой способ утилизации будет правильным.

Примечание относительно символа на батарее (нижние два символа):

Данный знак следует использовать вместе со знаком химического продукта. Тогда обеспечивается соответствие требованиям Директивы относительно используемого химического продукта.