



---

**KK** Жуғыш-кептіргіш машина  
**RU** Стирально-сушильная машина

---

Қолдану туралы нұсқаулары  
Инструкция по эксплуатации

2  
37



**Electrolux**

## МАЗМҰНЫ

1. САҚТЫҚ ШАРАЛАРЫ.....	4
2. ҚАУІПСІЗДІК НҰСҚАУЛАРЫ.....	7
3. БҰЙЫМ СИПАТТАМАСЫ.....	8
4. БАСҚАРУ ПАНЕЛІ.....	9
5. БАҒДАРЛАМАЛАР.....	10
6. ПАЙДАЛАНУ КӨЛЕМІ.....	16
7. ФУНКЦИЯЛАР.....	16
8. ПАРАМЕТРЛЕР.....	18
9. БІРІНШІ ҚОЛДАНҒАНҒА ДЕЙІН.....	19
10. КҮНДЕЛІКТІ ПАЙДАЛАНУ - ТЕК ЖУУ.....	19
11. КҮНДЕЛІКТІ ПАЙДАЛАНУ - ТЕК КЕПТІРУ.....	23
12. КҮНДЕЛІКТІ ПАЙДАЛАНУ - ЖУУ ЖӘНЕ КЕПТІРУ.....	24
13. АҚЫЛ-КЕҢЕС.....	26
14. КҮТУ МЕНЕН ТАЗАЛАУ.....	28
15. АҚАУЛЫҚТЫ ТҮЗЕТУ.....	32
16. ЕСІКТІ ТӨТЕНШЕ ЖАҒДАЙДА АШУ.....	35
17. ТЕХНИКАЛЫҚ ДЕРЕК.....	36

## СІЗ ОЙЫМЫЗДА БОЛДЫҢЫЗ

Electrolux құрылғысын сатып алғаныңызға рахмет. Сіз ондаған жылдар бойғы кәсіби тәжірибе мен инновацияға сүйеніп жасалған құрылғыны таңдадыңыз. Тапқырлықтың туындысы болған, көз тартарлық бұл құрылғыны жасау барысында сіз ойымызда болдыңыз. Сондықтан, қолданған сайын тамаша нәтижеге қол жеткізе алатыныңызға сенімді болыңыз.

Electrolux әлеміне қош келдіңіз.

**Біздің веб-сайтқа барып келесіні қараңыз:**



Қолдануға қатысты кеңестер, кітапшалар, ақаулықты түзету, қызмет көрсету туралы ақпарат:

**[www.electrolux.com/webselfservice](http://www.electrolux.com/webselfservice)**



Сізге барынша жақсы қызмет көрсету үшін өніміңізді мына жерге тіркеңіз:

**[www.registerelectrolux.com](http://www.registerelectrolux.com)**



Құрылғыңызға қажетті керек-жарақтарды, шығынды материалдарды және фирмалық қосалқы бөлшектерді сатып алу үшін:

**[www.electrolux.com/shop](http://www.electrolux.com/shop)**

## ТҰТЫНУШЫҒА ҚЫЗМЕТ КӨРСЕТУ

Фирмалық заттарды қолдануды ұсынамыз.

Қызмет көрсету орталығына хабарласқанда келесі деректердің дайын болуын қамтамасыз етіңіз. Үлгісі, Өнім нөмірі, Сериялық нөмірі.

Деректерді техникалық ақпарат тақтайшасынан алуға болады.



Ескерту / Қауіп-қатерден сақтандыру ақпараты



Жалпы ақпарат және ақыл-кеңес



Қоршаған ортаға қатысты ақпарат

Өндіруші ескертусіз өзгеріс енгізу құқығына ие.

## 1. ⚠ САҚТЫҚ ШАРАЛАРЫ

Құрылғыны орнатып іске қолданар алдында бірге жеткізілген нұсқауларды мұқият оқып шығыңыз. Дұрыс орнатпау немесе пайдаланбау нәтижесінде орын алған жарақат немесе зақымдарға өндіруші жауапты емес. Нұсқаулықтарды кейін қарап жүру үшін әрқашан қауіпсіз және қол жетімді жерде сақтаңыз.

### 1.1 Балалар мен дәрменсіз адамдардың қауіпсіздігі



ЕСКЕРТУ!

Тұншығып қалу, жарақат алуы немесе кемтар болып қалу қаупі бар.

- Бұл құрылғыны 8 жастағы және одан асқан балалар мен физикалық мүмкіндіктері шектеулі адамдар, құрылғыны қауіпсіз пайдалану және одан келетін ықтимал қауіп-қатер туралы нұсқау алса және/немесе қадағалау үстінде болса пайдалана алады.
- Балаларға құрылғымен ойнауға рұқсат бермеңіз.
- 3 жастағы және бұл жасқа толмаған балаларды жұмыс істеп тұрған құрылғыдан әрқашан алыс ұстау керек.
- Барлық орам материалдарын балалардан алыс ұстап, қоқысқа тиісті түрде тастау керек.
- Жуғыш заттарды балалардан алыс ұстаңыз.
- Құрылғының есігі ашық тұрғанда, балалар мен үй жануарларын алыс ұстаңыз.
- Құрылғы бала қауіпсіздігінің құралымен жабдықталса, оны қосу керек.
- Балалар құрылғыны жөндеу және тазалау жұмыстарын бақылаусыз орындамауы керек.

## 1.2 Қауіпсіздік туралы жалпы ақпарат

- Бұл құрылғының техникалық сипаттамасын өзгертпеңіз.
- Құрылғыны жеке тұратын құрылғы ретінде немесе өлшемдері сай келсе ас үй қаптамасының астына орнатыңыз.
- Құрылғыны бекітілетін есіктің артына, сырғыма есіктің артына немесе топсасы керісінше орналасқан, құрылғының есігін толық ашуға кедергі жасайтын жерлерге орнатпаңыз.
- Құрылғының ашасын розеткаға тек құрылғыны орнатып болғаннан кейін ғана қосыңыз. Орнатып болғаннан кейін ашаның қол жететін жерде тұрғанына көз жеткізіңіз.
- Табанындағы желдеткіш саңылауларға (егер бар болса) кілем, төсеніш немесе еденнің қаптамасы кедергі жасамауға тиіс.
- Газ немесе басқа жанармай қолданатын құрылғылардан, сондай-ақ ашық оттан бөлінетін қажетсіз газдар қайта бөлмеге кірмес үшін құрылғы орнатылған бөлменің жақсы желдетілуін қамтамасыз етіңіз.
- Шығасын ауаны құрылғыдан жанған газды немесе басқа жанармайдан бөлінетін түтіндерді шығаруға арналған түтік арқылы шығаруға болмайды.
- Сыртқы қосылымнан су кіретін тұстағы судың жұмыс қысымы 0,5 бар (0,05 МПа) және 8 бар (0,8 МПа) аралығында болуы керек.
- Ең көп 7 кг салмақтан асырмаңыз ("Бағдарлама кестесі" тарауын қараңыз).
- Құрылғыны су желісіне жаңадан берілген түтік жинағын немесе уәкілетті қызмет көрсету орталығы берген басқа түтік жинағын қолданып қосу керек.
- Ескі түтіктерді қайта пайдалануға болмайды.
- Қуат сымына зақым келсе, электр қатерінен сақтандыру үшін оны өндіруші немесе оның

уәкілетті қызмет көрсету орталығы немесе сол сияқты білікті маман ауыстыруға тиіс.

- Құрылғының айналасына жиналып қалған қыл-қыбырды немесе орамдарды тазалаңыз.
- Тағам пісіретін көкөніс майы, ацетон, спирт, бензин, керосин, дақ кетіргіштер, скипидар, балауыз және балауыз кетіргіш тәрізді заттарды, кір кептіргіш машинамен кептірмей тұрып, қосымша жуғыш зат пайдаланып, ыстық сумен жеке жуу керек.
- Өнеркәсіп химикаттарымен ластанған заттар үшін осы құрылғыны қолданбаңыз.
- Жуылмаған киімдерді кір кептіргіш машинада кептірмеңіз.
- Көбік резеңке (латекс көбік), монша қалпақтарын, су өткізбейтін текстильді, резеңкемен астарланған заттарды және киімдерді немесе резеңке толтырылған жастықтарды кір кептіргіш машинада кептіруге болмайды.
- Мата жұмсартқыштарды немесе ұқсас заттарды оларды өндірушінің нұсқауларына сәйкес ғана пайдалану керек.
- Темекі тұтатқыш немесе сіріңке тәрізді өрт көзіне айналуы мүмкін заттардың барлығын алыңыз.
- Егер барлық кірді дереу алып, қалдық қызулары тезірек тарап кетпесе, кір кептіргіш машинаны ешқашан кептіру циклы аяқталмай тұрып тоқтатпаңыз.
- Кептіргіштің соңғы циклы заттардың температуралары оларға зақым келтірмейтіндей төмен болуы үшін ешбір қызусыз (салқындату циклы) орындалады.
- Құрылғыны тазалау үшін сулы спрейді және/немесе буды қолданбаңыз.
- Құрылғыны дымқыл шүберекпен тазалаңыз. Бейтарап жуғыш заттарды ғана қолданыңыз.

Жеміргіш заттарды, түрпілі жөкені, еріткіштерді немесе темір заттарды пайдаланбаңыз.

- Кез келген жөндеу жұмысын орындау алдында құрылғыны сөндіріп, ашаны розеткадан суырыңыз.

## 2. ҚАУІПСІЗДІК НҰСҚАУЛАРЫ

### 2.1 Орнату

- Құрылғымен бірге жеткізілген орнату бойынша нұсқауларды орындаңыз.
- Құрылғыны температурасы 0°C градустан төмен немесе ауа-райы әсер ететін жерге орнатпаңыз немесе пайдаланбаңыз.
- Құрылғыны орнынан жылжитқан кезде әрқашан тік қалыпта ұстаңыз.
- Құрылғы мен еден арасында ауаның айналуын қамтамасыз етіңіз.
- Орам материалдарының және тасымал тетіктерінің барлығын алыңыз.
- Құрылғы орнатылған еден тегіс, орнықты, қызуға төзімді және таза болуға тиіс.
- Тасымал болттарын сенімді жерде сақтаңыз. Кейін құрылғыны көшірген кезде, ішкі бөліктеріне зақым келмес үшін барабанды бекіту үшін оларды қайта салу керек.
- Құрылғы ауыр болғандықтан, орнынан жылжитқан кезде әрқашан абай болыңыз. Әрқашан қауіпсіздік қолғабы мен бітеу аяқ киім кийіңіз.
- Бүлінген құрылғыны орнатпаңыз немесе іске қоспаңыз.
- Құрылғыны құрылғының есігі толық ашылмайтын жерге орнатпаңыз.
- Құрылғы мен еден арасында тиісті орын қалдыру үшін өзгермелі тіректерді реттеңіз.
- Құрылғыны тұрғылықты орнына қойғаннан кейін, ватерпас арқылы деңгейінің әбден дұрыс қойылғанына көз жеткізіңіз. Деңгейі дұрыс болмаса, тіректерін тиісінше реттеңіз.

### 2.2 Электртоғына қосу



#### ЕСКЕРТУ!

Өрт шығу және электр қатеріне ұшырау қаупі бар.

- Құрылғыны міндетті түрде жерге тұйықтау қажет.
- Әрқашан дұрыс орнатылған, қатерден сақтандырылған розетканы қолданыңыз.
- Көп тармақты адаптерлер мен ұзартқыш сымдарды қолданбаңыз.
- Құрылғыны тоқтан ажырату үшін сымнан тартпаңыз. Әрқашан ашасынан тартып суырыңыз.
- Қорек сымын немесе ашасын су қолмен ұстамаңыз.
- Бұл құрылғы Е.Е.С. ережелеріне сай келеді.

### 2.3 Суға қосу

- Су түтіктеріне зақым келтірмеңіз.
- Жаңа түтіктерді немесе ұзақ уақыт қолданылмаған түтіктерді орнату алдында, жөндеу жұмыстарын орындағаннан кейін немесе жаңа құралдарды орнатқаннан кейін (су өлшегіш құрал, т.б.) суды таза және тұнық су аққанша ағызыңыз.
- Құрылғыны пайдалану барысында немесе бірінші рет қолданғаннан кейін ешбір су ағып тұрмағанына көз жеткізіңіз.

### 2.4 Пайдалану



#### ЕСКЕРТУ!

Жарақат алу, электр қатері, күйіп қалу және өрт қаупі, құрылғыны бүлдіріп алу қаупі бар.

- Бұл үйде ғана қолдануға арналған құрылғы.

- Тұтанғыш заттарды немесе ішіне тұтанғыш зат салынған дымқыл заттарды құрылғының ішіне, қасына немесе үстіне қоймаңыз.
- Бағдарлама жұмыс істеп тұрған кезде шыны есікті ұстамаңыз. Шыны ысып кетуі мүмкін.
- Төсемесі немесе толтырмасы (жыртылған, сөгілген) бар, нұқсан келген заттарды кептірмеңіз.
- Кір дақ кетіргішпен жуылған болса, кептіру циклын бастау алдында қосымша шаю циклын қосыңыз.
- Кірден барлық темір заттардың алынғанына көз жеткізіңіз.
- Кір жуғыш-кептіргіш машинада кептіруге болатын маталарды ғана кептіріңіз. Матаның затбелгісіндегі тазалауға қатысты нұсқауларды орындаңыз.
- Пластик заттар қызуға төзімді емес.
  - Жуғыш зат шаригін қолдансаңыз, кептіру бағдарламасын бастамай тұрып алыңыз.
  - Тоқтамайтын бағдарламаны орнатсаңыз, жуғыш зат шаригін пайдаланбаңыз.



### ЕСКЕРТУ!

Жарақат алу немесе құрылғыны бүлдіріп алу қаупі бар.

- Ашық тұрған есіктің үстіне отыруға немесе үстіне шығып тұруға болмайды.
- Суы сорғалап тұрған киімдерді құрылғыға салып кептірмеңіз.

## 2.5 Құрылғыны тастау

- Құрылғыны электр және сумен жабдықтау желісінен ажыратыңыз.
- Құрылғыға жақын орналасқан электр сымын кесіп, қоқысқа тастаңыз.
- Балалар немесе үй жануарлары барабанға қамалып қалмас үшін есіктің бекітпесін ағытып алыңыз.
- Құрылғыны Ескірген электр және электроника құрылғыларын тастауға (WEEE) арналған жергілікті ережелерге сәйкес тастаңыз.

## 3. БҰЙЫМ СИПАТТАМАСЫ

### 3.1 Құрылғының жалпы көрінісі

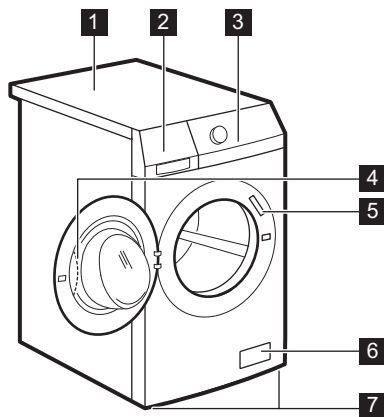

- 1 Жұмыс тақтасы
- 2 Жуғыш зат үлестіргіші
- 3 Басқару панелі
- 4 Есіктің тұтқасы
- 5 Техникалық ақпарат тақтайшасы
- 6 Су тегетін сорғының сүзгісі
- 7 Құрылғыны деңгейлеуге арналған тіректер



### 3.2 Бала қауіпсіздігі құралын қалай қосу керек

Бұл құрал балалар немесе үй жануарларын барабанға кіріп кетуден қорғайды.

Құралды сағат тілінің бағытымен кертiгi көлденең қалыпқа келгенше бұраңыз.

Есікті жаба алмайсыз.

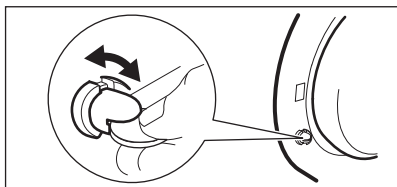

Есікті жабу үшін, құралды сағат тілінің бағытына қарсы, кертiгi тік қалыпқа келгенше бұраңыз.

### 3.3 Орнатуға арналған жинақ (4055171146)

Уәкiлеттi дилерден алуға болады.

Егер құрылғыны плитусқа орнатсаңыз, құрылғыны орнату тақтайшасына бекіту керек.

Керек-жарақтармен бірге берілген нұсқаулықты мұқият оқыңыз.

## 4. БАСҚАРУ ПАНЕЛІ

### 4.1 Басқару панелінің сипаттамасы

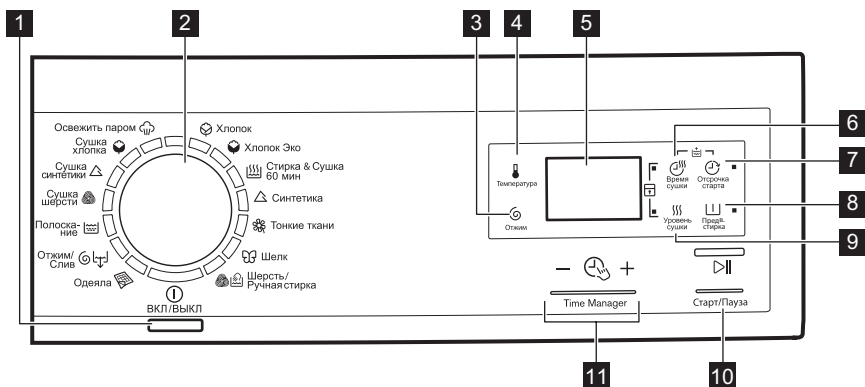

- 1** Қосу/Өшіру түймешігі (ВКЛ/ВЫКЛ)
- 2** Бағдарлама түймешесі
- 3** Айналыруды азайтатын сенсорлық түймешік (Отжим)
- 4** Температура сенсорлық түймешігі (Температура)
- 5** Дисплей
- 6** Кептіру сенсорлық түймешігі (Время сушки)
- 7** Кешіктіріп бастау сенсорлық түймешігі (Отсрочка старта)
- 8** Алдын ала жуу сенсорлық түймешігі (Предв. стирка)
- 9** Кептіру деңгейінің сенсорлық түймешігі (Уровень сушки)
- 10** Бастау/Үзіліс сенсорлық түймешігі (Старт/Пауза)
- 11** Уақытты басқару сенсорлық түймешігі (- + (Time Manager))

## 4.2 Дисплей

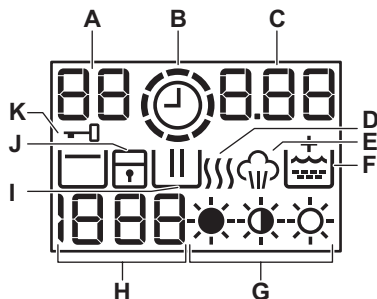



- A.** Температура аумағы:  
**88**: Температура индикаторы  
 -- : Суық су индикаторы
- B.** 🕒: Таймер индикаторы.
- C.** Уақыт аумағы:
- 125: бағдарламаның ұзақтығы
  - 2h: кешіктіріп бастау
  - E20: ескерту кодтары
  - EGG: ақаулық хабарлары
  - 0: бағдарлама аяқталды.
- D.** ))) : Кептіру циклы.
- E.** ☁️: Бу циклы.
- F.** ☕: Тұрақты қосымша шаю опциясы.
- G.** ☀️, ☀️, ☀️: Құрғақтық деңгейінің индикаторлары.
- H.** Айналдыру аумағы:
- 1888: Айналдыру жылдамдығының индикаторы
  - ---: Айналдырмау индикаторы
  - □: Шаюды кідірту индикаторы
- I.** ))) : Жуу циклы.
- J.** 🗑️: Бала қауіпсіздігі құралының индикаторы.
- K.** 🗑️: Есік құлыптаулы индикаторы



## 5. БАҒДАРЛАМАЛАР

### 5.1 Бағдарлама кестесі

Бағдарлама Температура ауқымы	Ең үлкен салмақ Ең үлкен айналдыру жылдамдығы	Бағдарлама сипаттамасы (Кірдің салмағы және кірлеу дәрежесі)
<b>Жуу бағдарламалары</b>		
🗑️ Хлопок 90°C- Суық	7 кг 1400 мин/айн	<b>Ақ және түрлі-түсті мақта мата.</b> Қалыпты және шамалы ластанған кір.

Бағдарлама Температура ауқымы	Ең үлкен салмақ Ең үлкен айналдыру жылдамдығы	Бағдарлама сипаттамасы (Кірдің салмағы және кірлеу дәрежесі)
 Хлопок Эко <sup>1)</sup> 60°C - 40°C	7 кг 1400 мин/айн	<b>Ақ және бояуы қанық мақта мата.</b> Орташа кірлеген. Қуатты пайдалану азаяды және жуу бағдарламасының уақыты ұзарады.
 Стирка&Сушка 60 мин 40°C - 30°C	1 кг 1200 мин/айн	Аралас матадан (мақта мата және синтетика заттар) жасалған аз мөлшердегі заттарды жууға арналған, жуу және кептіру циклынан тұратын толық бағдарлама.
 Синтетика 60°C- Суық	3,5 кг 1200 мин/айн	<b>Синтетика немесе аралас матадан жасалған заттар.</b> Орташа кірлеген.
 Тонкие ткани 40°C- Суық	3,5 кг 1200 мин/айн	<b>Акрил, вискоза, полиэстер сияқты биязы матадан жасалған заттар.</b> Орташа кірлеген.
 Шелк 30°C	1 кг 1000 мин/айн	<b>Жібек мата және аралас синтетика заттарға арналған арнайы бағдарлама.</b>
 Шерсть/Ручная стирка 40°C- Суық	1,5 кг 1200 мин/айн	<b>«Қолмен жуу» белгісі бар нәзік маталар, машинамен жууға болатын жүн маталар және қолмен жууға болатын жүн маталар<sup>2)</sup></b>
 Одеяла 60°C- Суық	2 кг 800 мин/айн	<b>Бір синтетикалық төсек жапқыш, көрпе, төсек жабдығы т.с.с. заттарды жууға арналған арнайы бағдарлама.</b>
 Отжим/Слив <sup>3)</sup>	7 кг 1400 мин/айн	<b>Кірді айналдыруға және барабандағы суды төгуге арналған. Жүн мата мен өте нәзік маталардан басқа барлық маталар..</b>
 Полоскание Суық	7 кг 1400 мин/айн	<b>Кірді шаюға және айналдыруға арналған. Барлық маталар, жүн мата мен өте нәзік матадан басқа. Айналдыру жылдамдығын матаның түріне қарай азайтыңыз.</b>

Бағдарлама Температура ауқымы	Ең үлкен салмақ Ең үлкен айналдыру жылдамдығы	Бағдарлама сипаттамасы (Кірдің салмағы және кірлеу дәрежесі)
<b>Кептіру бағдарламалары</b>		
 Сушка шерсти	1 кг	<b>Жүн матаны</b> кептіруге арналған бағдарлама.
 Сушка синтетики	2 кг	<b>Синтетикалық заттарды</b> кептіруге арналған бағдарлама.
 Сушка хлопка	4 кг	<b>Мақта мата заттарды</b> кептіруге арналған бағдарлама.
<b>Бу бағдарламалары<sup>4)</sup></b>		
<p>Бу циклін кепкен, жуылған немесе бір рет жуылған кір үшін қолдануға болады. Бұл бағдарламалар кірдің қыжимдануын және иісін азайтып, матаны барынша жұмсартады.</p>		
<p>Ешбір жуғыш зат қолданбаңыз. Егер қажет болса, дақты жуу немесе жумай тұрып тазарту арқылы кетіріңіз.</p>		
<p>Бу бағдарламалары ешбір зарарсыздандыру циклін орындамайды.</p>		
<p>Мына заттар үшін Бу бағдарламасын орнатпаңыз:</p>		
<ul style="list-style-type: none"> <li>• 40°C градустан төмен температурада жуылатын заттар.</li> <li>• затбелгісінде кептіргіш машинада кептіруге болады деп көрсетілмеген заттар.</li> <li>• Пластик, темір, ағаш немесе т.б. тағылған заттардың барлығы.</li> </ul>		

Бағдарлама Температура ауқымы	Ең үлкен салмақ Ең үлкен айналдыру жылдамдығы	Бағдарлама сипаттамасы (Кірдің салмағы және кірлеу дәрежесі)
 Освежить паром	1,5 кг	<b>Мақта мата және синтетика заттардың қыжымын жазуға немесе жаңартуға арналған бу бағдарламасы.</b> Қол жетімді циклдарды таңдау үшін Time Manager түймелерін басыңыз: <ul style="list-style-type: none"> <li>• Қыжымданудан сақтау  (әдепкі бағдарлама ұзақтығы)</li> <li>• Жаңарту  (қысқа бағдарламаның ұзақтығы)</li> </ul>















1) Мақта мата, үнемді бағдарламасы. Бұл бағдарлама 60°C градуспен жуатын, 7 кг салмаққа арналған, қуат мөндері көрсетілген тақтайшадағы ақпарат негізінде ЕЕС 92/75 стандарттарына сай берілген бағдарлама. Жуу нәтижесін жақсарту және қуатты аз тұтыну үшін осы бағдарламаны орнатыңыз. Жуу бағдарламасының уақыты ұзарады.

2) Осы цикл кезінде кірді баппен жуу үшін барабан баяу айналады. Барабан айналмай тұрған сияқты немесе дұрыс айналмай тұрған сияқты көрінуі мүмкін.

3) Айналыру жылдамдығын орнатыңыз. Жуылып жатқан кірдің түріне сай келетініне көз жеткізіңіз. Егер Айналырмау циклын орнатсаңыз, су төгу циклы ғана жұмыс істейді.

4) Бу бағдарламасын кепкен кір үшін орнатқан кезде, цикл соңында кір дымқыл болуы мүмкін. Кірді кептіріп алу үшін таза ауаға шамамен 10 минут жаю керек. Бағдарлама аяқталған кезде кірді барабаннан дереу алыңыз. Бу циклі аяқталғаннан кейін, заттарды бәрібір үтіктеу керек, бірақ ол жеңіл үтіктеледі.



### Бағдарлама параметрлерінің үйлесімділігі

Бағдарлама						
Хлопок 	■	■	■	■	■	■
Хлопок Эко 	■	■	■	■	■	■
Стирка&Сушка 60 мин 				■		
Синтетика 	■	■	■	■	■	■
Тонкие ткани 	■	■	■	■	■	■
Шелк 	■	■		■		
Шерсть/Ручная стирка 	■	■	■	■		
Одеяла 	■			■		

Бағдарлама					
Отжим/Слив  1)	■	■	■		
Полоскание 	■	■	■	■	■

1) Айналдыру жылдамдығын орнатыңыз. Жуылып жатқан кірдің түріне сай келетініне көз жеткізіңіз. Егер Айналдырмау циклын орнатсаңыз, су төгу циклы ғана жұмыс істейді.

## 5.2 Автоматты түрде кептіру

Құрғақтық деңгейі	Матаның түрі	Салыным
 <b>Extra Dry (Өте құрғақ)</b> Сүлгі материалдарына арналған	<b>Мақта мата және Зығыр мата</b> (монша халаттары, монша сүлгілері, т.с.с.)	4 кг-ға дейін
 <b>Supboard Dry (Шкафқа)1)</b> Сақтап қоюға арналған заттарға арналған	<b>Мақта мата және Зығыр мата</b> (монша халаттары, монша сүлгілері, т.с.с.)	4 кг-ға дейін
	<b>Синтетика және аралас маталар</b> (джерпер, блуза, іш киімдер, тұрмыста пайдаланылатын жапқыштар)	2 кг-ға дейін
	<b>Жібек маталар</b> (блузалар, жейделер, киімдер.)	1 кг-ға дейін
 <b>Iron Dry (Үтіктеуге)</b> Үтіктеуге жарамды	<b>Жүн мата заттар</b> (жүн жейделер)	1 кг-ға дейін
	<b>Мақта мата және Зығыр мата</b> (ақжаймалар, үстел жапқыштар, жейделер т.с.с.)	4 кг-ға дейін

1) **Сынақтан өткізетін мекемеге арналған кеңестер** EN 50229 стандартына сай сынақты БІРІНШІ кептірілетін кірді салып, ең үлкен көрсетілген кептіру параметрлері бойынша, (кірдің құрамы EN61121 стандартына сай) АВТ. ШКАФҚА бағдарламасын Мақта мата режиміне қойып орындау керек. ЕКІНШІ кептірілетін кірлерді қалған кірмен бірге, АВТ. ШКАФҚА бағдарламасын Мақта мата режиміне қойып орындау керек.

### 5.3 Уақыты қойылған кептіру циклы

Құрғақтық деңгейі	Матаның түрі	Салмақ (кг)	Айналдыру жылдамдығы (айн/мин)	Ұсынылатын уақыт (мин)
<b>Extra Dry (Өте құрғақ)</b> Сүлгі материалдарына арналған	<b>Мақта мата және Зығыр мата</b> (монша халаттары, монша сүлгілері, т.с.с.)	4	1400	200 - 215
		2	1400	115 - 125
		1	1400	60 - 70
<b>Superboard Dry (Шақпақ)</b> Сақтап қоюға арналған заттарға арналған	<b>Мақта мата және Зығыр мата</b> (монша халаттары, монша сүлгілері, т.с.с.)	4	1400	190 - 205
		2	1400	105 - 115
		1	1400	50 - 60
<b>Superboard Dry (Шақпақ)</b> Сақтап қоюға арналған заттарға арналған	<b>Синтетика және аралас маталар</b> (джерпер, блуза, іш киімдер, тұрмыста пайдаланылатын жапқыштар)	2	1200	95 - 110
		1	1200	45 - 55
	<b>Жүн мата</b> (жүн джерперлер)	1	1200	80 - 100
		<b>Жібек мата</b> (блуза, жейде, киім т.с.с.)	1	1000
<b>Iron Dry (Үтіктеуге)</b> Үтіктеуге жарамды	<b>Мақта мата және Зығыр мата</b> (ақжаймалар, үстел жапқыштар, жейделер т.с.с.)	4	1400	110 - 125
		2	1400	65 - 75
		1	1400	40 - 50

### 5.4 Woolmark Apparel Care - Көк



- Woolmark компаниясы бұл машинаның жүн матаны жуу

бағдарламасын сертификаттаған, дегенмен бұл компанияның талабы бойынша «қолмен жуу» деген затбелгісі бар заттарды, осы кір жуғыш машинаны өндірушінің нұсқауларын сақтап жуу керек. Киімді кептіру және басқа нұсқауларды күтім көрсету белгісінен қараңыз. M1380

- Woolmark компаниясы бұл машинаның жүн матаны кептіру бағдарламасын сертификаттаған, дегенмен бұл компанияның талабы бойынша «қолмен жуу» деген затбелгісі бар заттарды, осы машинаны өндірушінің нұсқауларын

сақтап келтіру керек. Киімге күтім көрсетуге қатысты басқа нұсқауларды киімге күтім көрсету белгісінен қараңыз. M1381

Ұлыбританияда, Ирландияда, Гонконг пен Индияда Woolmark белгісі - сертификатталған сауда белгісі болып табылады.

## 6. ПАЙДАЛАНУ КӨЛЕМІ



Осы кестеде орташа мәндер көрсетілген. Түрлі айнымалы шамалар деректерді өзгертуі мүмкін: кірдің мөлшері мен түрі, судың және қоршаған ортаның температурасы.



Бағдарлама басталғанда дисплейде кірдің ең көп мөлшеріне арналған бағдарламаның ұзақтығы көрсетіледі. Жуу циклы кезінде бағдарламаның уақыты автоматты түрде есептеледі, егер кірдің мөлшері ең көп кірдің мөлшерінен аз болса барынша азая түсуі мүмкін (мысалы, Мақта мата 60°C, кірдің ең көп мөлшері 7 кг, бағдарламаның уақыты 2 сағаттан асса; салынған кірдің нақты салмағы 1 кг болса, бағдарламаның уақыты 1 сағатқа жетпейді). Құрылғы бағдарламаның нақты уақытын есептеп тұрғанда дисплейде нүкте жыпылықтайды.

Бағдарламалар	Салмақ (кг)	Қуат тұтыну (кВт/сағ)	Суды пайдалану (литр)	Бағдарламаның болжалды ұзақтығы (минут)
Мақта мата 60°C	7	1.25	70	146
Хлопок Эко Мақта мата, үнемді 60 °C бағдарламасы <sup>1)</sup>	7	0.98	52	238
Мақта мата 40°C	7	0.78	70	161
Синтетика 40°C	3,5	0.47	50	171
Нәзік мата 40°C	3,5	0.53	62	121
Жүн мата/Қолмен жуу 30°C	1,5	0.25	45	58

<sup>1)</sup> 7 кг салмаққа арналған «Мақта мата, үнемді 60°C бағдарламасы» үшін ЕЕС 92/75 стандарттарына сай қуат мәндері көрсетілген тақтайшадағы ақпарат негізінде берілген бағдарлама.

## 7. ФУНКЦИЯЛАР

### 7.1 Температура

Өдепкі температураны өзгерту үшін осы параметрді орнатыңыз.

— — индикаторы = суық су.

Бейнебетте орнатылған температура көрсетіледі.



## 7.2 Отжим ☺

Осы функцияның көмегімен әдепкі айналдыру жылдамдығын азайтуға болады.

Бейнебетте орнатылған жылдамдықтың индикаторы көрсетіледі.

### Қосымша айналдыру параметрлері: Айналдырмау

- Барлық айналдыру циклдарын алу үшін осы параметрді орнатыңыз.
- Бұл параметрді өте нәзік маталар үшін орнатыңыз.
- Кей жуу бағдарламаларында шаю циклы көп су пайдаланады.
- Бейнебетте — — — индикаторы пайда болады.

### Шаюды кідірту

- Кірлер мыжылып қалмас үшін осы параметрді орнатыңыз.
- Жуу бағдарламасы аяқталғанда барабан ішінде су тұрады. Кір мыжылып қалмас үшін барабан мезгіл-мезгіл айналып тұрады.
- Есік құлыпталып тұрады. Есікті ашу үшін суды төгу керек.
- Бейнебетте  индикаторы пайда болады.

 Суды төгу үшін "Бағдарламаның соңы" тарауын қараңыз.

## 7.3 Время сушки ☺

Осы функцияның көмегімен матаны кептіретін уақытты орнатуға болады. Бейнебетте параметрдің орнатылған мәні көрсетіледі.

Осы сенсорлық түймешікті әр басқан сайын уақыт мәні 5 минутқа артып отырады.

 Әр түрлі маталарға арнап түрлі уақыттарды орнату мүмкін емес.

## 7.4 Отсрочка старта ☺

Осы параметрдің көмегімен бағдарламаны 30 минуттан 20 сағатқа дейін кешіктіріп бастауға болады.

Бейнебетте тиісті индикатор пайда болады.

## 7.5 Предв. стирка

Осы параметрдің көмегімен жуу бағдарламасына алдын ала жуу циклын қосуға болады.



Осы параметрді қатты кірлеген кірді жуу үшін пайдаланыңыз.

Осы параметрді орнатқан кезде бағдарламаның уақыты ұзарады.

Тиісті индикатор жанады.

## 7.6 Уровень сушки

Осы функцияның көмегімен кірдің автоматты құрғақтық деңгейін орнатуға болады. Бейнебетте орнатылған деңгейдің белгішесі көрсетіледі.











-  Мақта мата заттарға арналған **Өте құрғақ** деңгей
-  Мақта мата, синтетика, жүн және жібек маталарға арналған **Шафқа** салуға болатын құрғақтық деңгейі
-  Мақта мата заттарға арналған **Үгіктеуге** болатын құрғақтық деңгейі





## 7.7 Таймер — +

Жуу бағдарламасын орнатқан кезде бейнебетте әдепкі уақыт көрсетіледі.

Бағдарламаның уақытын азайту немесе көбейту үшін — немесе + түймешігін басыңыз.

Таймер функциясы кестеде көрсетілген бағдарламаларда ғана жұмыс істейді.

Индикатор				Хлопок Эко	
 1)	■	■			
	■	■	■		
	■	■			
	■	■	■	■	■ 2)
	■	■			
	■ 3)	■ 3)	■		
	■	■			

Индикатор				Хлопок Эко	
 4)	■	■	■ 3)	3)	■ 5)



- 1) Ең қысқа: кірді жаңартуға арналған.
- 2) Кірді жаңартуға арналған бағдарламаның ұзақтығы.
- 3) Бағдарламаның әдепкі уақыты.
- 4) Ең ұзақ: Бағдарламаның ұзақтығын баяу көбейткен кезде пайдаланылатын қуат мөлшері азаяды. Оңтайландырылған қыздыру циклы пайдаланылатын қуат мөлшерін азайтады және ұзақ бағдарламаны қолданғанда, жуу нәтижесі өзгермейді (әсіресе қалыпты кірлеген кірлерде).
- 5) Кірдің қыжимдануына жол бермеу үшін қолданылатын бағдарламаның ұзақтығы.

## 8. ПАРАМЕТРЛЕР



### 8.1 Бала қауіпсіздігінің құралы



Осы функцияның көмегімен балалар басқару панелімен ойнауға жол бермейсіз.



- Осы функцияны **іске қосу/ажырату** үшін  және  түймешіктерін  индикаторы жанғанша/сөнгенше қатар басыңыз.

Мына параметрді қосуға болады:

-  түймешігін басқаннан кейін: функциялар мен бағдарлама тетігі бұғатталады.
-  түймешігін баспайынша: құрылғы іске қосылмайды.

### 8.2 Тұрақты қосымша шаю



Осы функцияның көмегімен жаңа бағдарлама орнатқан кезде қосымша шаю циклі тұрақты орнатылып тұрады.

- Осы функцияны **іске қосу/ажырату** үшін  және  түймешіктерін  индикаторы жанғанша/сөнгенше қатар басыңыз.

### 8.3 Дыбыстық сигналдар

Дыбыстық сигналдар мына жағдайларда қосылады:

- Бағдарлама аяқталғанда.
- Құрылғыда ақау бар кезде.

Дыбыстық сигналдарды **сөндіру/қосу** үшін  және  түймешіктерін 6 секунд қатар басыңыз.



Егер дыбыстық сигналдарды сөндірсеңіз, олар құрылғыда ақау пайда болған кезде қосыла береді.

## 9. БІРІНШІ ҚОЛДАНҒАНҒА ДЕЙІН

1. Жуу циклына арналған бөлікке шамалы жуғыш зат салыңыз.
2. Мақта матаға арналған бағдарламаны орнатып, ең жоғары температураға қойып ешбір кір салмай жуыңыз.

Бұл цикл барабан мен машинаның ішінде бар болуы мүмкін кірлердің барлығын кетіреді.

## 10. КҮНДЕЛІКТІ ПАЙДАЛАНУ - ТЕК ЖУУ

### 10.1 Кірді салу

1. Құрылғының есігін ашыңыз
  2. Кірді барабанға бір-бірден салыңыз.
  3. Кірлерді құрылғыға салар алдында сілкілеңіз.
- Барабанға тым көп кір салынбағанына көз жеткізіңіз.
4. Есікті нығыздап жабыңыз.

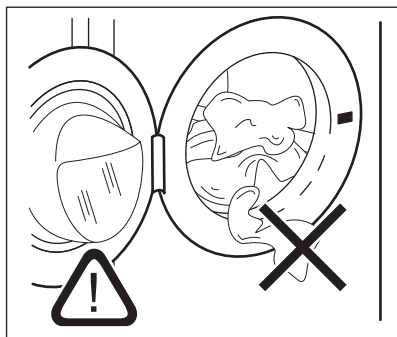

#### АБАЙЛАҢЫЗ

Тығыздағыш пен есіктің арасына ешбір кір қыстырылып қалмағанына көз жеткізіңіз. Су ағуы немесе кірге нұқсан келуі мүмкін.

### 10.2 Жуғыш зат пен үстемелерді пайдалану

1. Жуғыш зат пен мата жұмсартқышты өлшеп алыңыз.
2. Жуғыш зат пен мата жұмсартқышты бөліктерге салыңыз.
3. Жуғыш зат үлестіргішті абайлап жабыңыз

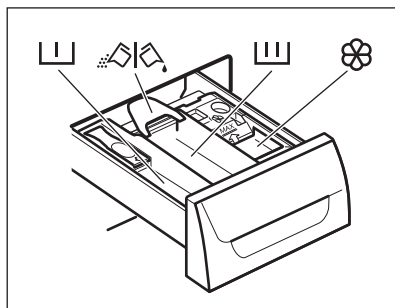

### 10.3 Жуғыш зат салынатын бөліктер







#### АБАЙЛАҢЫЗ

Кір жуғыш машинаға арнайы жуғыш заттарды ғана пайдаланыңыз.



Жуғыш заттардың орамында көрсетілетін нұсқауларды әрқашан орындаңыз.

	Алдын ала жуу циклына арналған жуғыш зат бөлігі.
	Жуу циклына арналған жуғыш зат бөлігі.
	Сұйық үстемелерге арналған бөлік (мата жұмсартқыш, крахмал).
	Ұнтақ немесе сұйық жуғыш затқа арналған бөлгіш.

## 10.4 Сұйық немесе ұнтақ жуғыш зат

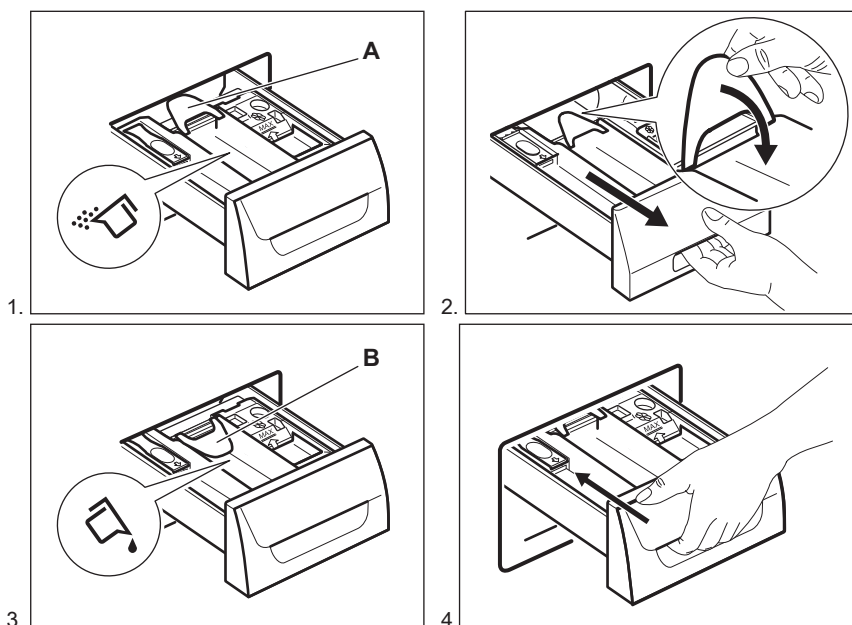

- **A** қалпы ұнтақ жуғыш затқа арналған (зауыттық бапталым).
- **B** - сұйық жуғыш затқа арналған.



### Сұйық жуғыш затты пайдаланған кезде:

- Қоймалжың немесе қою сұйық жуғыш заттарды қолданбаңыз.
- Сұйық жуғыш затты ең жоғары деңгейден асырып салмаңыз.
- Алдын ала жуу циклын орнатпаңыз.
- Кешіктіріп бастау параметрін орнатпаңыз.

## 10.5 Құрылғыны іске қосу



Құрылғыны қосу немесе сөндіру үшін

 түймешігін басыңыз. Құрылғы іске





қосылған кезде дыбыстық сигнал естіледі.

## 10.6 Бағдарламаны орнату

1. Бағдарлама тетігін бұрап, жуу бағдарламасын орнатыңыз:
  - Тиісті бағдарламаның индикаторы жанады.
  -  индикаторы жыпылықтайды.
  - Бейнебетте Таймердің деңгейі, бағдарламаның уақыты және бағдарлама циклдарының индикаторлары көрсетіледі.
2. Қажет болса, температураны, айналдыру жылдамдығын, цикл ұзақтығын өзгертіңіз немесе қолжетімді параметрлерді қосыңыз. Параметрді қосқан кезде орнатылған параметрдің индикаторы жанады.

 Егер қате орнатып қойсаңыз, бейнебетте  көрсетіледі.



## 10.7 Кешіктіріп бастау функциясы жоқ бағдарламаны бастау



-  түймешігін басыңыз.
-  индикаторы жыпылықтауын тоқтатып, жанған қалпы тұрады.
  - Бейнебетте  индикаторы жыпылықтай бастайды.
  - Бағдарлама басталады да, есік құлыпталып, дисплейде  индикаторы көрсетіледі.
  - Құрылғыға су құйылған кезде су төгетін сорғы шамалы уақыт жұмыс істейді.





 Бағдарлама басталғаннан кейін шамамен 15 минуттан кейін:

- Құрылғы бағдарламаның ұзақтығын автоматты түрде кірдің ластану деңгейіне сай келтіріп реттейді.
- Бейнебетте жаңа мән көрсетіледі.

## 10.8 Кешіктіріп бастау функциясы бар бағдарламаны бастау



1.  түймешігін бейнебетте орнатқыңыз келген кешіктіріп бастау уақыты көрсетілгенше қайта-қайта басыңыз. Бейнебетте тиісті индикатор жанады.
2.  түймешігін басыңыз:
  - Құрылғы кері санай бастайды.
  - Есік бекітіледі, дисплейде  индикаторы пайда болады.
  - Кері санақ аяқталған кезде, бағдарлама автоматты түрде басталады.

 Орнатылған кері санақ мәнін  түймешігін баспай тұрып болдырмауға немесе өзгертуге болады. Кешіктіріп бастау функциясын болдырмау үшін:

- Құрылғыны кідірту үшін  түймешігін басыңыз.
-  түймешігін дисплейде  пайда болғанша басыңыз.
- Бағдарламаны дереу бастау үшін  түймешігін қайта басыңыз.

## 10.9 Бағдарламаны кідірту және параметрлерді өзгерту

Кей функцияларды ғана басталмай тұрып өзгертуге болады.

1.  түймешігін басыңыз. Индикатор жыпылықтайды.
2. Функцияларды өзгертіңіз.
3.  түймешігін қайта басыңыз. Бағдарлама жалғасады.

## 10.10 Жұмыс істеп тұрған бағдарламаны болдырмау

1. Бағдарламаны біржола тоқтатып құрылғыны сөндіру үшін  түймешігін бірнеше секунд басыңыз.
2. Құрылғыны іске қосу үшін осы түймешікті қайта басыңыз. Енді жаңа жуу бағдарламасын орнатуға болады.



Жаңа бағдарламаны бастау алдында құрылғының суы төгіледі. Бұл жағдайда, жуғыш зат үлестіргіште жуғыш заттың әлі бар екеніне көз жеткізіңіз, егер жоқ болса қайтадан толтырыңыз.

## 10.11 Есікті ашу





### АБАЙЛАҢЫЗ

Егер барабанның ішіндегі температура мен судың деңгейі өте жоғары болса және барабан әлі айналып тұрса, есік ашылмайды.

Бағдарлама немесе кешіктіріп бастау жұмыс істеп тұрғанда, құрылғының есігі бекітіліп, бейнебеттен  индикаторы көрсетіліп тұрады.





**Бағдарлама немесе кешіктіріп бастау режимі жұмыс істеп тұрғанда құрылғыны ашу:**

1. Құрылғыны кідірту үшін  түймешігін басыңыз.
2. Есік бұғаттаулы индикаторы  сөнгенше күтіңіз.
3. Есікті ашыңыз.
4. Есікті жауып,  түймешігін қайта басыңыз.

Бағдарлама немесе кешіктіріп бастау функциясы жалғасады.

## 10.12 Бағдарламаның соңы



- Құрылғы автоматты түрде тоқтайды.

- Дыбыстық сигналдар естіледі (егер қосулы тұрса).
- Бейнебетте  жанады.
-  индикаторы сөнеді.
- Есік құлпының  индикаторы сөнеді.
- Есікті ашуға болады.
- Құрылғыдан кірді алыңыз. Барабанның бос екеніне көз жеткізіңіз.
- Судың шүмегін жабыңыз.
- Құрылғыны сөндіру үшін  түймешігін бірнеше секунд басыңыз.
- Зең және иіс пайда болмас үшін есікті сәл ашып қойыңыз.

**Жуу бағдарламасы аяқталды, бірақ барабанда су тұр:**

- Кір мыжылып қалмас үшін барабан мезгіл-мезгіл айналып тұрады.
- Есік бұғаттаулы  индикаторы жанып тұр. Есік құлыпталып тұрады.
- Есікті ашу үшін суды төгу керек.

**Суды төгу үшін:**



1.  түймешігін басыңыз. Құрылғы суды төгеді де, айналдыру кезеңін орындайды.
2. Құрылғыны суды ғана төгетін етіп баптау үшін — — — параметрін орнатыңыз. Қажет болса, айналдыру жылдамдығын азайтыңыз.
3. Бағдарлама аяқталып, есік бекітпесінің индикаторы  сөнгенде есікті ашуға болады.
4. Құрылғыны сөндіру үшін  түймешігін бірнеше секунд басыңыз.



Құрылғы шамамен 18 сағаттан кейін суды автоматты түрде төгеді және айналдырады (Жүн мата бағдарламаларынан басқа бағдарламаларда).

## 10.13 АВТ. Күту режимі функциясы

АВТ. Күту режимі функциясы қуатты аз қолдану үшін келесі жағдайларда құрылғыны автоматты түрде сөндіреді:

- Құрылғыны  түймешігін басар алдында 5 минут пайдаланбасаңыз.  
Құрылғыны қайта іске қосу үшін  түймешігін басыңыз.
- Жуу бағдарламасы аяқталғаннан кейін 5 минут өткен соң  
Құрылғыны қайта іске қосу үшін  түймешігін басыңыз.

Бейнебетте соңғы орнатылған бағдарламаның соңы көрсетіледі. Жаңа циклді орнату үшін бағдарлама тетігін бұраңыз.



Аяқталған кезде барабан ішінде су қалатын функцияны таңдасаңыз, АВТ. Күту режимі функциясы суды төгу қажет екенін ескерту үшін құрылғыны **сөндірмейді**.

## 11. КҮНДЕЛІКТІ ПАЙДАЛАНУ - ТЕК КЕПТІРУ



**ЕСКЕРТУ!**  
Қауіпсіздік тарауларын қараңыз.

### 11.1 Кептіру циклын орнату



**ЕСКЕРТУ!**  
**Су шүмегінің ашық тұрғанына көз жеткізіңіз.**





1. Құрылғыны қосу үшін ВКЛ/ВЫКЛ түймешігін бірнеше секунд басыңыз.
2. Кірді бір-бірден салыңыз.
3. Бағдарлама тетігін кірлерді кептіретін бағдарламаға бұраңыз. Бейнебетте кептіру индикаторы  пайда болады.



Жақсы кептіру нәтижелеріне жету үшін пайдаланушы нұсқаулығында ұсынылған, кірдің ең көп кептірілетін мөлшерінен асыруға **болмайды**. Орнатылған бағдарламаның автоматты жылдамдығынан аз айналдыру жылдамдығын орнатуға **болмайды**.



### 11.2 Автоматты деңгейлерде кептіру

Кірді алдын ала қойылған құрғақтық деңгейлерінде кептіруге болады:

1. Бейнебетте құрғақтық деңгейлерінің біреуінің индикаторы көрсетілгенше  түймешігін қайта-қайта басыңыз:
  - : Мақта мата заттарды ҮТІКТЕУГЕ болатын құрғақтық деңгейі
  - : Мақта мата, синтетика, жібек және жүн маталарға арналған ШКАФҚА салуға болатын құрғақтық деңгейі
  - : Мақта мата заттарды ӨТЕ ҚҰРҒАҚ етіп кептіретін құрғақтық деңгейі

Бейнебетте әдепкі кір салынымы салмағының негізінде есептелген уақыт мәні көрсетіледі. Егер кірдің мөлшері әдепкі мөлшерден көп немесе аз болса, цикл орындалып тұрғанда құрылғы уақыт мәнін автоматты түрде реттейді.

2. Бағдарламаны бастау үшін  түймешігін басыңыз.

Бейнебетте "есік құлыптаулы"  индикаторы көрсетіледі. Кептіру индикаторы  жыпылықтай бастайды.



Кез келген кірдің түріне арнап, барлық құрғақтық деңгейлерін орнату мүмкін емес.

### 11.3 Уақыты қойылған кептіру циклы

Кірді уақыты қолдан қойылған кептіру циклымен де кептіруге болады:

1. Уақыт мәнін орнату үшін түймешігін қайта-қайта басыңыз («Уақыты қойылған кептіру бағдарламалары» кестесін қараңыз).
  - Бейнебетте 10 минут көрсетіледі. Осы сенсорлық түймешікті әр басқан сайын уақыт мәні 5 минутқа артып отырады.
  - Бейнебетте орнатылған уақыт мәні көрсетіледі: мысалы – .
  - Бірнеше секундтан кейін бейнебетте жаңа уақыт мәні көрсетіледі: . Құрылғы мыжылып қалудан сақтау және салқындату циклдарының уақыттарын да есептеп шығарады.
2. Бағдарламаны бастау үшін түймешігін басыңыз.
  - Бейнебетте жиі-жиі жаңа уақыт мәні көрсетіліп тұрады.
  - Кептіру индикаторы жыпылықтай бастайды.
  - Бейнебетте "есік құлыптаулы" индикаторы көрсетіледі.



Егер 10 минуттық кептіру циклын ғана орнатсаңыз, құрылғы тек салқындату циклын орындайды. Кір жеткілікті түрде кеппесе, қайта қысқа кептіру уақытын орнатыңыз.

### 11.4 Кептіру бағдарламасының аяқталуы

Құрылғы автоматты түрде тоқтайды.

- Дыбыстық сигналдар (егер қосылып тұрса) естіледі.
- Бейнебетте жаңады.
- индикаторы сөнеді.
- Кептіру циклының соңғы минуттарында құрылғы салқындату және мыжылудан сақтау циклын орындайды. Есік әлі құлыптаулы.

Есік бекітулі белгісі бейнебеттен көрінбей кеткенде, есікті аша беруге болады.

1. Құрылғыны сөндіру үшін түймешігін бірнеше секунд басыңыз.

Бағдарлама аяқталғаннан кейін бірнеше минут өткен соң, қуат үнемдеу функциясы құрылғыны автоматты түрде сөндіреді.

2. Құрылғыдан кірді алыңыз.
3. Барабанның бос екеніне көз жеткізіңіз.
3. Зең және иіс пайда болмас үшін есікті сәл ашып қойыңыз.
4. Судың шүмегін жабыңыз.

## 12. КҮНДЕЛІКТІ ПАЙДАЛАНУ - ЖУУ ЖӘНЕ КЕПТІРУ



### ЕСКЕРТУ!

Қауіпсіздік тарауларын қараңыз.

### 12.1 Нон-Стоп бағдарламасы

1. Құрылғыны қосу үшін ВКЛ/ВЫКЛ түймешігін бірнеше секунд басыңыз.
2. Кірді бір-бірден салыңыз.





Жақсы кептіру нәтижелеріне жету үшін пайдаланушы нұсқаулығында ұсынылған, кірдің ең көп кептірілетін мөлшерінен асыруға **болмайды**. Орнатылған бағдарламаның автоматты жылдамдығынан аз айналдыру жылдамдығын орнатуға **болмайды**.

3. Жуғыш зат пен үстемелерді тиісті бөліктерге салыңыз.
  4. Бағдарлама тетігін жуу бағдарламасына бұраңыз.
- Бейнебетте әр түрлі жуу циклдарының индикаторлары көрсетіледі.
5. Қолжетімді функцияларды орнатыңыз.

## 12.2 Жуу және автоматты түрде кептіру

1. Бейнебетте құрғақтық деңгейлерінің біреуінің индикаторы көрсетілгенше түймешігін қайта қайта басыңыз:
  - : Мақта мата заттарды ҮТІКТЕУГЕ болатын құрғақтық деңгейі
  - : Мақта мата, синтетика, жүн және жібек маталарға арналған ШКАФҚА салуға болатын құрғақтық деңгейі
  - : Мақта мата заттарды ӨТЕ ҚҰРҒАҚ етіп кептіретін құрғақтық деңгейі

Бейнебетте индикаторы пайда болады. Бейнебетте көрсетілген уақыт мәні, кір салынымының әдепкі салмағының негізінде есептелген жуу циклының + кептіру циклдарының ұзақтығынан тұрады.



Кірді жақсы кептіру үшін құрылғы жуылатын және кептірілетін заттар үшін өте төмен жылдамдық мәнін орнатуға жол бермейді.

2. Бағдарламаны бастау үшін түймешігін басыңыз.

Бейнебетте орнатылған құрғақтық деңгейі көрсетіліп тұрады.

Ескі бекітулі индикаторы жанады. Бейнебетте жиі-жиі жаңа уақыт мәні көрсетіліп тұрады.



Кептіру циклының соңғы минуттарында құрылғы мыжылудан сақтау және салқындату циклдарын орындайды.

## 12.3 Жуу және уақыты қойылған циклмен кептіру

Кірді жақсы кептіру үшін құрылғы жуылатын және кептірілетін заттар үшін өте төмен жылдамдық мәнін орнатуға жол бермейді.

1. Кептіру уақытының мәнін орнату үшін түймешігін басыңыз. Бейнебетте 10 минут көрсетіледі.

Бейнебетте индикаторы жанады. Бейнебетте орнатылған кептіру уақытының мәні көрсетіледі, мысалы:

. Бірнеше секундтан кейін бейнебетте жуу және кептіру (жуу + кептіру + мыжылудан сақтау + салқындату циклдары) циклдарының уақытынан тұратын аяқтау уақытының мәні көрсетіледі.



Егер жуғаннан кейін 10 минуттық кептіру уақытын ғана орнатсаңыз, құрылғы мыжылудан сақтау және салқындату циклдарын да қоса есептейді.

2. Бағдарламаны бастау үшін түймешігін басыңыз.

Бейнебетте индикаторы жанады. Ескі құлыпталған. Бейнебетте жиі-жиі жаңа уақыт мәні көрсетіліп тұрады.

## 12.4 Бағдарламаның аяқталуы

Құрылғы автоматты түрде тоқтайды. Дыбыстық сигналдар (егер қосылып тұрса) естіледі.

Қосымша ақпаратты алдыңғы тараудың «Кептіру бағдарламасының соңында» тармағынан қараңыз.

1. Құрылғыдан кірді алыңыз. Барабанның бос екеніне көз жеткізіңіз.
2. Зең және иіс пайда болмас үшін есікті ашыңқырап қойыңыз.
3. Судың шүмегің жабыңыз.

## 12.5 Маталардың түгі

Жуу және/немесе кептіру циклы кезінде кейбір кірлердің (мысалы, жөкенің, жүн матаның, мақта мата жейденің) түгі шығуы мүмкін.

Осындай қыл-қыбыр немесе мамық келесі цикл кезінде кірге жабысып қалуы мүмкін.



Кірге қыл-қыбыр жабысып қалуға жол бермеу үшін мына ұсыныстарды орындаңыз:

- Ашық түсті киімдерді (жаңа жөке, жүн мата, мақта-мата жейде) жуып-кептіріп болғаннан кейін, баран түсті маталарды немесе керісінше жумаңыз.

- Бұндай маталарды алғаш рет жуғаннан кейін, жіпке жайып ашық ауада кептіру керек.
- Су төгетін түктітегі сүзгіні тазалаңыз.
- Кептіру циклынан кейін бос барабанды, тығыздағыш пен есікті дымқыл шүберекпен тазалаңыз.

## 12.6 Заттағы мамықты қалай кетіруге болады

Барабанның ішіндегі қыл-қыбырды тазалау үшін арнайы бағдарламаны орнатыңыз:

1. Барабанды босатыңыз.
2. Барабанды, тығыздағыш пен есікті дымқыл шүберекпен тазалаңыз.
3. Шаю бағдарламасын орнатыңыз.
4. Тазалау функциясын қосу үшін  және  түймешігін бейнебетте **CLE** пайда болғанша қатар басыңыз.
5. Бағдарламаны бастау үшін  түймешігін басыңыз.

## 13. АҚЫЛ-КЕҢЕС



### ЕСКЕРТУ!

Қауіпсіздік тарауларын қараңыз.

### 13.1 Кір салу

- Кірді былай сұрыптаңыз: ақ, түрлі-түсті, синтетика, нәзік және жүн мата.
- Кірдің затбелгісіндегі жуу нұсқауларын орындаңыз.
- Ақ киім мен түрлі-түсті заттарды бірге жумаңыз.
- Кейбір түрлі-түсті заттарды алғаш жуғанда бояуы шығуы мүмкін. Оларды алғаш жуғанда бөлек жууға кеңес береміз.
- Жастық қаптарының түймесін салып, тартпаларды тартып жауып, ілгектер мен батырма түймешіктерді салыңыз. Белбеулерді байлаңыз.
- Қалталарды босатып, оралған заттарды ашыңыз.
- Көп қабатты матадан, жүн матадан және сурет салынған киімдердің астарын сыртына аударыңыз.
- Қатты дақтарды кетіріңіз.
- Қатты дақтарды арнайы жуғыш затпен жуыңыз.
- Перделерді абайлап жуыңыз. Ілгектерін алыңыз немесе перделерді кір жуатын торға немесе жастықтың тысына салыңыз.
- Көмкерілмеген немесе кесілген жерлері бар заттарды құрылғыда жумаңыз. Кішкене заттарды жуу үшін (мысалы, сым өткізілген төс тартқыш, белдіктер, колготкилер, т.с.с.) кір жууға арналған торды пайдаланыңыз.
- Кір өте аз салынса, айналдыру циклі кезінде теңгерімді сақтауға қатысты мәселе орын алуы мүмкін. Бұндай жағдай орын алса, барабандағы кірді қолмен таратып, қайта айналдыра бастаңыз.

### 13.2 Оңай кетпейтін дақтар

Кейбір дақтарды кетіру үшін су мен жуғыш зат жеткіліксіз болады.

Бұл дақтарды кірді құрылғыға салмай тұрып алдын ала тазалауды ұсынамыз.

Дақ кетіретін арнайы құралдар болады. Дақ пен матаның түріне сай келетін арнайы дақ кетіргішті қолданыңыз.

### 13.3 Жуғыш заттар мен үстемелер

- Кір жуғыш машиналарға арналған жуғыш заттар мен үстемелерді ғана қолданыңыз:
  - матаның барлық түрлеріне арналған ұнтақ жуғыштар,
  - нәзік мата (ең көбі 40 °C) мен жүн тоқымаларға арналған ұнтақ жуғыштар,
  - матаның барлық түрлеріне не тек жүн матаға арналған, төмен температурада жуатын бағдарламаларға (ең көбі 60 °C) арналған сұйық жуғыш заттар.
- Әр түрлі жуғыш заттарды араластырмаңыз.
- Қоршаған ортаға зиян келтірмеу үшін жуғыш затты қажетті мөлшерден артық пайдаланбаңыз.
- Осы заттардың орамында көрсетілетін нұсқауларды орындаңыз.
- Матаның түріне және түсіне, бағдарламаның температурасы мен кірдің деңгейіне сай келетін құралдарды қолданыңыз.
- Егер құрылғының жуғыш зат үлестіргішінде мөлшерлегіш құрал болмаса, (жуғыш зат өндірушісі қамтамасыз етеді) сұйық жуғыш затты мөлшерлегіш шарикпен қосыңыз.

### 13.4 Қоршаған ортаға қатысты ескерім

- Жуу бағдарламасын әрқашан кірді ең көп рұқсат етілетін мөлшерде салғаннан кейін бастаңыз.

- Төмен температурада жуатын бағдарламаны таңдаған кезде, қажет болса дақ кетіргішті қолданыңыз.
- Жуғыш затты дұрыс мөлшерде қолдану үшін, жергілікті су жүйесіндегі судың кермектігін тексеріңіз. "Судың кермектігі" тарауын қараңыз.

### 13.5 Су кермектігі

Сіз тұратын жердегі су өте кермек немесе орташа кермек болса, кір жуғыш машинада су жұмсартқышты қолдануды ұсынамыз. Суы тұщы жерлерде су жұмсартқышты қолдану қажет емес.

Жергілікті жердегі судың кермектігін білу үшін су жүйесін басқару мекемесіне хабарласыңыз.

Су жұмсартқышты дұрыс мөлшерлеп пайдаланыңыз. Бұйымның орамында көрсетілетін нұсқауларды орындаңыз.

### 13.6 Кептіруге қатысты ақыл-кеңес

#### Кептіру циклын дайындаңыз

- Су құятын шүмекті ашыңыз.
- Су төгетін түтіктің дұрыс жалғанғанын тексеріңіз. Қосымша ақпаратты Орнату тарауынан қараңыз.
- Кептіру бағдарламаларымен кептіруге болатын кірдің ең үлкен салмағын, кептіру бағдарламалары кестесінен қараңыз.

### 13.7 Кептіруге келмейтін заттар





#### Бұл кір үшін кептіру бағдарламасын орнатпаңыз:

- Өте нәзік заттар үшін.
- Синтетика перделер.
- Темір заттар тағылған киімдер.
- Нейлон шұлықтар.
- Көрпелер.
- Төсек жапқыштар.
- Сырма көрпе.
- Анорак.
- Қап төсектер.

- Шаш спрейі, тырнақ бояуын тазалағыш немесе сол сияқты заттың қалдығы бар маталар.
- Көбікті резеңке немесе сол сияқты бөліктері бар киімдер.

### 13.8 Киімнің затбелгілері

Кірді кептіргенде өндірушінің затбелгіде көрсеткен нұсқауларын орындаңыз:

-  = Кептіргіш машинада кептіруге болады
-  = Жоғары температурада кептіру циклы
-  = Азайтылған температурада кептіру циклы
-  = Кептіргіш машинада кептіруге болмайды.

### 13.9 Кептіру циклының уақыты

Кептіру уақыты мына жағдайларға байланысты өзгереді:

- соңғы айналдыру циклының жылдамдығы
- құрғақтық деңгейі
- кірдің түрі

## 14. КҮТУ МЕНЕН ТАЗАЛАУ



### ЕСКЕРТУ!

Қауіпсіздік тарауларын қараңыз.

### 14.1 Сыртын тазалау

Құрылғыны сабын мен жылы сумен ғана тазалаңыз. Барлық беттерін әбден құрғатыңыз.



### АБАЙЛАҢЫЗ

Спирт, еріткіш немесе химиялық заттарды қолданбаңыз.

### 14.2 Қақты тазалау

Сіз тұратын жердегі су өте кермек немесе орташа кермек болса, кір жуғыш машинаға арналған қақ

- кір салынымының мөлшері

### 13.10 Қосымша кептіру

Кептіру бағдарламасы аяқталғаннан кейін кір әлі де дымқыл болса, қысқа кептіру циклын қайта орнатыңыз.



### ЕСКЕРТУ!

**Матасы қыжымдалып немесе отырып қалмас үшін кірді қатты кептірмеңіз.**

### 13.11 Жалпы ақыл-кеңестер

**Орташа** кептіру уақыттарын "Кептіру бағдарламалары" кестесінен қараңыз. Тәжірибеңіз кірді жақсырақ кептіруге көмектеседі. Бұрынғы кептіру циклдарының уақыттарын жазып қойыңыз.

Кептіру циклының соңында статикалық тоқ пайда болмас үшін:

1. Жуу циклы кезінде мата жақсартқышты пайдаланыңыз.
2. Кір кептіргіш машиналарға арналған арнайы мата жақсартқыштарды пайдаланыңыз.

Кептіру бағдарламасы аяқталған бетте кірді алыңыз.

тазалайтын құралды қолдануды ұсынамыз.

Барабанның ішін мезгіл-мезгіл тексеріп, әк және тот бөлшектерінің жоқ екеніне көз жеткізіңіз.

Тот бөлшектерін тазалау үшін кір жуғыш машиналарға арналған арнайы құралдарды ғана пайдаланыңыз. Бұны кір жумай тұрғанда орындаңыз.



Бұйымның орамында көрсетілетін нұсқауларды әрқашан орындаңыз.

### 14.3 Тазалап жуу

Төмен температура бағдарламаларын қолданғанда барабанда шамалы жуғыш зат қалып қоюы мүмкін.

Тазалап жуу процедурасын уақытылы орындаңыз. Ол үшін:

- Барабаннан барлық кірді алыңыз.
- Мақта мата бағдарламасын шамалы жуғыш зат салып, ең жоғары температураға қойып таңдаңыз.

Тығыздағышты мезгіл-мезгіл тексеріп, ішіндегі заттардың барлығын алыңыз.

#### 14.4 Есік тығыздағышы

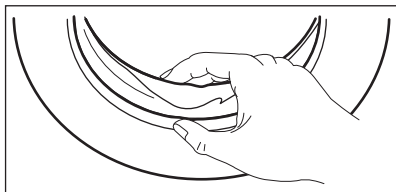

#### 14.5 Жуғыш зат үлестіргішін тазалау

1.

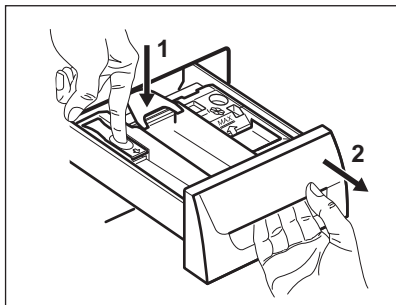

2.

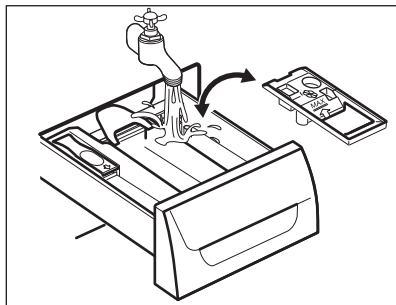

3.

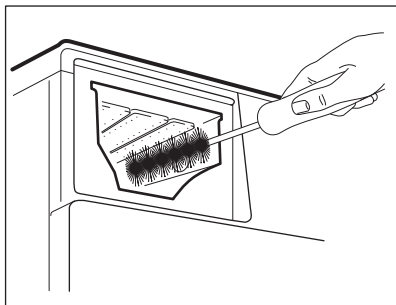

4.

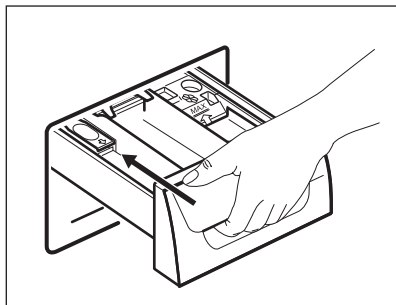

#### 14.6 Су төгетін түтіктегі сүзгіні тазалау



Құрылғыдағы су ыстық болса су төгу жүйесіндегі сүзгіні тазаламаңыз.

1.

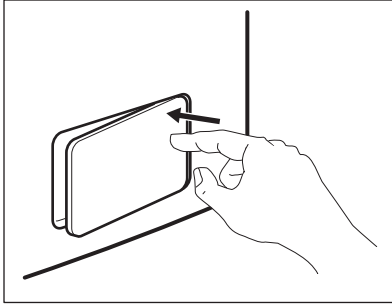

2.

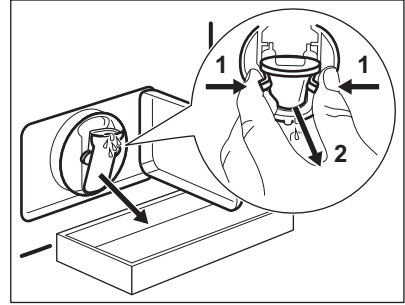

3.

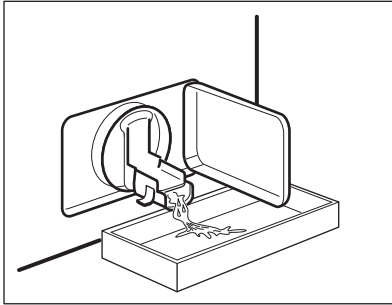

4.

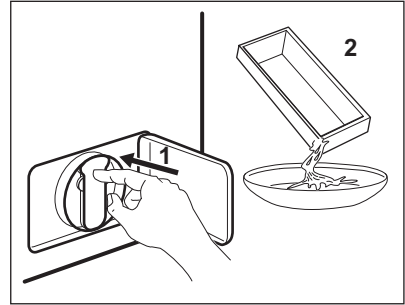

5.

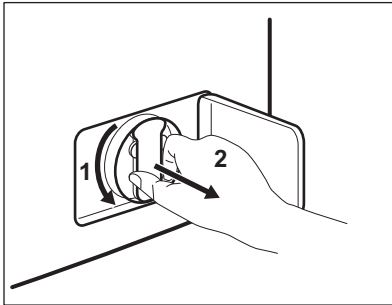

6.

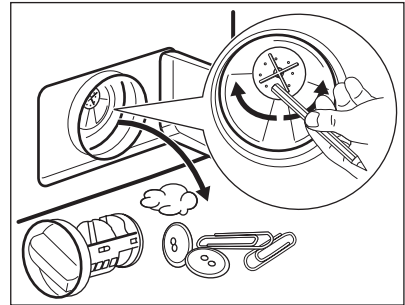

7.

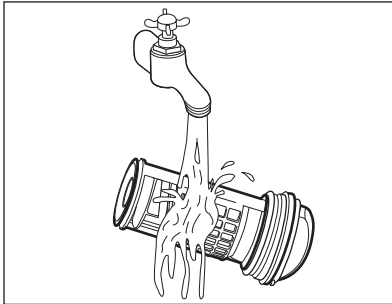

8.

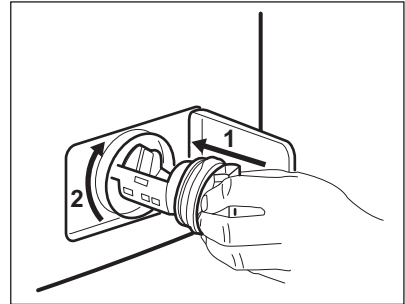

9.

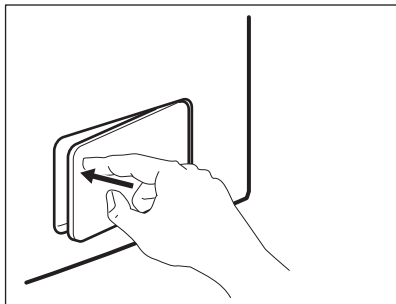

### 14.7 Су құятын түтіктің және клапанның сүзгісін тазалау

1.

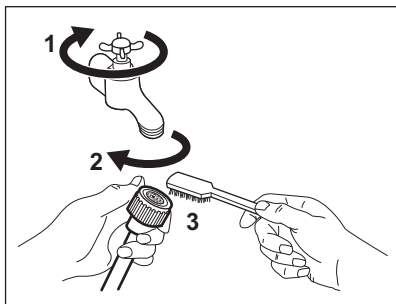

2.

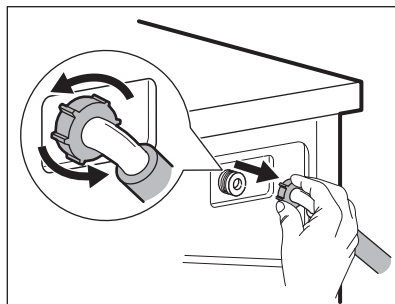

3.

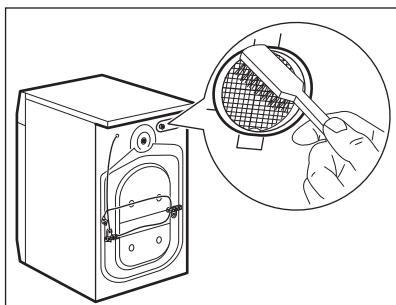

4.

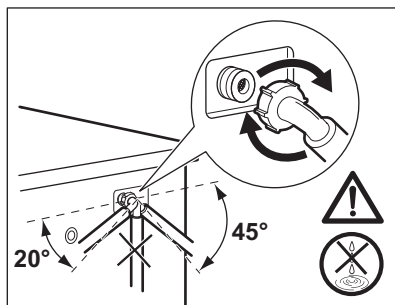

### 14.8 Суды тосын жағдайда төгу

Ақаулыққа байланысты құрылғы суды төге алмайды.

Бұндай жағдай орын алса, 'Су төгетін сүзгіні тазалау' тарауындағы (1) бастап (9) дейінгі қадамдарды орындаңыз. Қажет болса, сорғыны тазалаңыз.

Суды төтенше жағдайда төгетін тәсілмен төккеннен кейін, су төгетін жүйені міндетті түрде қайта іске қосу керек:

1. Жуғыш зат үлестіргіштің негізгі жуу циклына арналған бөлігіне 2 литр су құйыңыз.
2. Суды төге бастау үшін бағдарламаны бастаңыз.

## 14.9 Мұздап кетуден сақтау

Құрылғы температурасы 0° C градустан төмен түсетін жерге орнатылса, су құятын түтіктегі және су төгетін сорғыдағы қалдық суды төгіңіз.

1. Ашаны розеткадан суырып алыңыз.
2. Судың шүмегін жабыңыз.
3. Су құятын түтіктің екі ұшын ыдысқа салып, түтіктегі суды ағызыңыз.
4. Су төгетін сорғыны босатыңыз. Суды төтенше жағдайда төгу қадамдарын қараңыз.

5. Су төгетін сорғы босаған кезде, су құятын түтікті қайта орнына қойыңыз.



### ЕСКЕРТУ!

Құрылғыны қайта іске қолданар алдында температураның 0°С градустан жоғары екеніне көз жеткізіңіз. Төмен температураға байланысты орын алған ақауларға өндіруші жауапкершілік көтермейді.

## 15. АҚАУЛЫҚТЫ ТҮЗЕТУ



### ЕСКЕРТУ!

Қауіпсіздік тарауларын қараңыз.

### 15.1 Кіріспе

Құрылғы жұмысын бастамай жатыр немесе жұмыс жасап тұрған кезде тоқтап қалады.

Алдымен ақаулықты түзету жолын іздеңіз (кестеге қараңыз). Ақаулық жойылмаса, уәкілетті қызмет көрсету орталығына хабарласыңыз.

**Кейбір ақаулықтарда дыбыстық сигналдар қосылады және бейнебетте ескерту коды пайда болады:**

- **E10** - Құрылғыға су дұрыс құйылмай тұр.

- **E20** - Құрылғының суы төгілмей тұр.
- **E40** - Құрылғының есігі ашық немесе дұрыс жабылмаған. Есікті тексеріңіз!
- **E40** - Электр желісі тұрақты емес. Электр желісі тұрақтанғанша күтіңіз.
- **E91** - Құрылғының электронды элементтерінің арасында байланыс жоқ. Сөндіріңіз де, қайта қосыңыз.



### ЕСКЕРТУ!

Тексеріп көру алдында құрылғыны тоқтан ажыратыңыз.

### 15.2 Ықтимал ақаулықтар

Ақаулық	Ықтимал шешімі
Бағдарлама басталмай тұр.	Ашаның розеткаға қосылғанына көз жеткізіңіз.
	Құрылғы есігінің жабық тұрғанына көз жеткізіңіз.
	Сақтандырғыш қорабындағы сақтандырғышқа зақым келмегеніне көз жеткізіңіз.
	Бастау/Үзіліс түймешігінің басылғанына көз жеткізіңіз.
	Егер кешіктіріп бастау функциясы орнатылып тұрса, оны ажыратыңыз не кері санақ аяқталғанша күтіңіз.



Ақаулық	Ықтимал шешімі
	Егер Бала қауіпсіздігінің құралы қосулы тұрса, оны ажыратыңыз.
Құрылғыға су дұрыс құйылмай тұр.	Су шүмегінің ашық тұрғанына көз жеткізіңіз.
	Сумен жабдықтау жүйесіндегі судың қысымының өте төмен емес екеніне көз жеткізіңіз. Бұл ақпаратты жергілікті су ресурстары мекемесіне хабарласып алыңыз.
	Су шүмегінің бітеліп қалмағанына көз жеткізіңіз.
	Су құятын түтіктің сүзгісі мен клапанның сүзгілерінің бітеліп қалмағанына көз жеткізіңіз. "Күту менен тазалау" тарауын қараңыз.
	Су құятын түтіктің бұратылып немесе майысып қалмағанына көз жеткізіңіз.
	Су құятын түтіктің дұрыс орнатылғанын көз жеткізіңіз.
Құрылғыға су құйылмайды және дереу төгіледі.	Су төгетін түтіктің дұрыс орнатылғанына көз жеткізіңіз. Түтік өте төмен болуы мүмкін.
Құрылғы суы сарқылмай тұр.	Раковина түтікшесінің бітеліп қалмағанына көз жеткізіңіз.
	Су төгетін түтіктің бұратылып немесе майысып қалмағанына көз жеткізіңіз.
	Су төгетін түтік сүзгісінің бітеліп қалмағанына көз жеткізіңіз. Қажет болса сүзгіні тазалаңыз. "Күту менен тазалау" тарауын қараңыз.
	Су төгетін түтіктің дұрыс қосылғанына көз жеткізіңіз.
	Егер су төгетін циклы жоқ бағдарлама орнатылып тұрса, су төгу бағдарламасын орнатыңыз.
	Аяқталғанда барабан ішінде су қалатын функцияны таңдасаңыз, су төгу бағдарламасын орнатыңыз.
Айналдыру циклы жұмыс істемейді немесе жуу циклы әдеттегіден ұзаққа созылады.	Айналдыру бағдарламасын орнатыңыз.
	Су төгетін түтік сүзгісінің бітеліп қалмағанына көз жеткізіңіз. Қажет болса сүзгіні тазалаңыз. "Күту менен тазалау" тарауын қараңыз.

Ақаулық	Ықтимал шешімі
	Бұндай жағдай орын алса, барабандағы кірді қолмен таратып, айналдыру циклін қайта бастаңыз. Бұл мәселе теңгерімге байланысты болуы мүмкін.
Еденге су аққан.	Су түтіктерінің жалғастырғыштарының берік екеніне және су ағып тұрмағанына көз жеткізіңіз.
	Су төгетін түтіктің еш жерінің бүлінбегеніне көз жеткізіңіз.
	Дұрыс жуғыш заттың дұрыс мөлшерде пайдаланылғанына көз жеткізіңіз.
Құрылғының есігін аша алмадыңыз.	Жуу бағдарламасының аяқталғанына көз жеткізіңіз.
	Барабанның ішінде су бар болса, су төгу немесе айналдыру бағдарламасын орнатыңыз.
	Құрылғыға тоқ келіп тұрғанына көз жеткізіңіз.
	Бұл мәселе құрылғының жұмыс істемей қалуына байланысты болуы мүмкін. Уәкілетті қызмет көрсету орталығына хабарласыңыз. Егер есікті ашу қажет болса, «Есікті төтенше жағдайда ашу» тарауын мұқият оқыңыз.
Құрылғыдан тосын шуыл шығады.	Құрылғы деңгейінің дұрыс реттелгеніне көз жеткізіңіз. "Орнату" тарауын қараңыз.
	Орам материалдарының және/немесе тасымал болттарының алынғанына көз жеткізіңіз. "Орнату" тарауын қараңыз.
	Барабанға көбірек кір қосып салыңыз. Кір тым аз салынған болуы мүмкін.
Цикл көрсетілген уақыттан қысқарақ.	Құрылғы кірдің салмағына қарай жаңа уақытты есептейді. "Пайдалану көлемі" тарауын қараңыз.
Цикл көрсетілген уақыттан ұзағырақ.	Теңгерімі жоқ кір уақытты ұзартады. Бұл құрылғы үшін қалыпты жағдай.
Жуу нәтижелері қанағаттанарлық емес.	Жуғыш заттың мөлшерін көбейтіңіз немесе басқа жуғыш затты пайдаланыңыз.
	Оңай жуылмайтын дақтарды арнайы жуғыш заттарды пайдаланып, кір жумай тұрып тазалаңыз.
	Температураның дұрыс орнатылғанына көз жеткізіңіз.
	Кірдің салмағын азайтыңыз.
Функцияны орната алмадыңыз.	Қажет түймешік(тер)дің ғана басылғанына көз жеткізіңіз.

Ақаулық	Ықтимал шешімі
Құрылғы кептірмейді немесе дұрыс кептірмейді.	Су құбырының шүмегін ашыңыз. Су төгетін сүзгінің бітеліп қалмағанына көз жеткізіңіз.
	Кірдің салмағын азайтыңыз.
	Дұрыс циклдың орнатылғанына көз жеткізіңіз. Қажет болса, қайта қысқа кептіру циклын орнатыңыз.
Кірге түрлі түсті қыл-қыбыр көптеп жабысқан.	Алдыңғы цикл кезінде мамығы шығатын немесе басқа түсті мата жуылған: <ul style="list-style-type: none"> <li>• Кептіру циклі түктердің біразын кетіруге көмектеседі.</li> <li>• Киімдерді қыл-қыбыр тазалағышпен тазалаңыз.</li> </ul> Барабан ішіне тым көп қыл-қыбыр жиналып қалса, арнайы бағдарламаны (қосымша ақпаратты "Матаның қыл-қыбыры" тарауынан қараңыз) қосып тазалаңыз.

Тексеріп болғаннан кейін құрылғыны іске қосыңыз. Бағдарлама үзілген жерінен бастап жалғасады.

Ақаулық қайта орын алса, уәкілетті қызмет көрсету орталығына хабарласыңыз.

Бейнебетте басқа ақаулық кодтары көрсетілсе. Құрылғыны сөндіріңіз де, іске қосыңыз.

Ақаулық жалғаса берсе, уәкілетті қызмет көрсету орталығына хабарласыңыз.

## 16. ЕСІКТІ ТӨТЕНШЕ ЖАҒДАЙДА АШУ

Ток сөніп немесе құрылғы жұмыс істемей қалса, құрылғының есігі бекітулі қалпы қалады. Тоқ қайта қосылғанда жуу бағдарламасы жалғасады. Құрылғы істемей қалғанда есігі бекітулі қалса, оны төтенше жағдайда ашу функциясымен ашуға болады.

Есікті ашу алдында:



**АБАЙЛАҢЫЗ**  
Судың температурасының тым жоғары және кірдің ыстық емес екеніне көз жеткізіңіз. Егер қажет болса, салқындағанша күтіңіз.



**АБАЙЛАҢЫЗ**  
Барабанның айналмай тұрғанына көз жеткізіңіз. Егер қажет болса, барабан айналмай тоқтағанша күтіңіз.



Барабан ішіндегі судың деңгейінің өте жоғары емес екеніне көз жеткізіңіз. Егер қажет болса, суды төтенше жағдайда төгу тәсілімен төгіңіз («Күту менен тазалау» тарауының «Суды төтенше жағдайда төгу» тармағын қараңыз).

Есікті ашу үшін төмендегі әрекетті орындаңыз:

1. Құрылғыны сөндіру үшін ВКЛ/ВЫКЛ түймешігін басыңыз.
2. Ашаны розеткадан суырып алыңыз.

3. Сүзгі қалқанын ашыңыз.
4. Төтенше жағдайда құлыпты ашу тетігін төмен басып тұрып, құрылғы есігін ашыңыз.
5. Кірді алып, содан кейін құрылғының есігін жабыңыз.
6. Сүзгіні қалқанын жабыңыз.

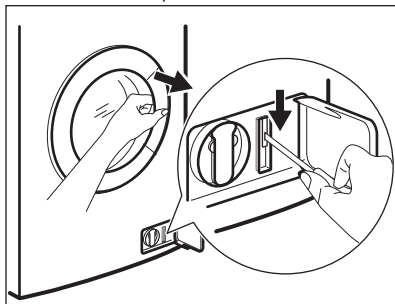

## 17. ТЕХНИКАЛЫҚ ДЕРЕК

Өлшемі	Ені / Биіктігі / Тереңдігі/ Жалпы тереңдігі	600 мм/ 850 мм/ 522 мм/ 555 мм
Электртоғына қосу	Кернеу Жалпы қуат Сақтандырғыш Жиілік	230 В 2200 Вт 10 А 50 Гц
Төмен кернеумен жұмыс істейтін және ылғалға қарсы қорғалмаған жерлерден басқа жерлердің барлығы қатты заттар және ылғалдың кіруіне жол бермейтін қорғаныс қабатымен қорғалған		IPX4
Құйылатын судың қысымы	Ең азы Ең көбі	0,5 бар (0,05 МПа) 8 бар (0,8 МПа)
Кірдің жууға болатын ең көп мөлшері	Мақта мата	7 кг
Ең аз құрғақ салмақ	Мақта мата Синтетика	4 кг 2 кг
Айналдыру жылдамдығы	Ең көбі	1400 мин/айн

## 18. ҚОРШАҒАН ОРТАҒА ҚАТЫСТЫ ЖАҒДАЙЛАР

Белгі  салынған материалдарды қайта өңдеуден өткізуге тапсырыңыз. Орам материалдарын қайта өңдеуден өткізу үшін тиісті контейнерлерге салыңыз. Электрлік және электроникалық құрылғылардың қалдығын қайта өңдеуден өткізу арқылы, қоршаған ортаға және

адамның денсаулығына зиян келтіретін жағдайларға жол бермеуге өз үлесіңізді қосыңыз. Белгі  салынған құрылғыларды тұрмыстық қалдықтармен бірге тастамаңыз. Өнімді жергілікті қайта өңдеу орталығына өткізіңіз немесе жергілікті мекемеге хабарласыңыз.

# СОДЕРЖАНИЕ

1. СВЕДЕНИЯ ПО ТЕХНИКЕ БЕЗОПАСНОСТИ.....	39
2. УКАЗАНИЯ ПО БЕЗОПАСНОСТИ.....	42
3. ОПИСАНИЕ ИЗДЕЛИЯ.....	44
4. ПАНЕЛЬ УПРАВЛЕНИЯ.....	45
5. ПРОГРАММЫ.....	46
6. ПОКАЗАТЕЛИ ПОТРЕБЛЕНИЯ.....	52
7. РЕЖИМЫ.....	53
8. ПАРАМЕТРЫ.....	54
9. ПЕРЕД ПЕРВЫМ ИСПОЛЬЗОВАНИЕМ.....	55
10. ЕЖЕДНЕВНОЕ ИСПОЛЬЗОВАНИЕ – ТОЛЬКО СТИРКА.....	55
11. ЕЖЕДНЕВНОЕ ИСПОЛЬЗОВАНИЕ – ТОЛЬКО СУШКА.....	59
12. ЕЖЕДНЕВНОЕ ИСПОЛЬЗОВАНИЕ – СТИРКА И СУШКА.....	61
13. ПОЛЕЗНЫЕ СОВЕТЫ.....	63
14. УХОД И ОЧИСТКА.....	65
15. ПОИСК И УСТРАНЕНИЕ НЕИСПРАВНОСТЕЙ.....	69
16. АВАРИЙНОЕ ОТКРЫВАНИЕ ДВЕРЦЫ.....	72
17. ТЕХНИЧЕСКИЕ ДАННЫЕ.....	73

## МЫ ДУМАЕМ О ВАС

Благодарим Вас за приобретение прибора Electrolux. Вы выбрали изделие, за которым стоят десятилетия профессионального опыта и инноваций. Уникальное и стильное, оно создавалось с заботой о Вас. Поэтому когда бы Вы ни воспользовались им, Вы можете быть уверены: результаты всегда будут превосходными.

Добро пожаловать в Electrolux!

**На нашем веб-сайте Вы сможете:**



Найти рекомендации по использованию изделий, руководства по эксплуатации, мастер устранения неисправностей, информацию о техническом обслуживании:

**[www.electrolux.com/webselfservice](http://www.electrolux.com/webselfservice)**



Зарегистрировать свое изделие для улучшения обслуживания:

**[www.registerelectrolux.com](http://www.registerelectrolux.com)**



Приобрести дополнительные принадлежности, расходные материалы и фирменные запасные части для своего прибора:

**[www.electrolux.com/shop](http://www.electrolux.com/shop)**

## ПОДДЕРЖКА ПОТРЕБИТЕЛЕЙ И СЕРВИСНОЕ ОБСЛУЖИВАНИЕ

Мы рекомендуем использовать оригинальные запчасти. При обращении в сервис-центр следует иметь под рукой следующую информацию: модель, код изделия (PNC), серийный номер. Данная информация находится на табличке с техническими данными.



Внимание / Важные сведения по технике безопасности.



Общая информация и рекомендации



Информация по охране окружающей среды

Право на изменения сохраняется.

## 1. ⚠ СВЕДЕНИЯ ПО ТЕХНИКЕ БЕЗОПАСНОСТИ

Перед установкой и эксплуатацией прибора внимательно ознакомьтесь с приложенным руководством. Производитель не несет ответственность за какие-либо травмы или ущерб, возникшие вследствие неправильной установки или эксплуатации. Всегда храните данное руководство под рукой в надежном месте для последующего использования.

### 1.1 Безопасность детей и лиц с ограниченными возможностями



#### ВНИМАНИЕ!

Существует риск удушья, получения травм или стойких нарушений нетрудоспособности.

- Данный прибор может эксплуатироваться детьми старше 8 лет и выше и лицами с ограниченными физическими способностями только в случае присмотра или получения инструкций, позволяющих им безопасно эксплуатировать прибор и дающих им представление об опасности, сопряженной с его эксплуатацией.
- Не позволяйте детям играть с прибором.
- Детям младше 3 лет категорически запрещается находиться рядом с прибором во время его работы.
- Храните все упаковочные материалы вне досягаемости детей и утилизируйте материалы надлежащим образом.
- Храните моющие средства вне досягаемости детей.
- Не подпускайте детей и домашних животных к прибору, когда его дверца открыта.
- Если прибор оснащен устройством защиты от детей, его следует включить.

- Очистка и доступное пользователю техническое обслуживание прибора не должно производиться детьми без присмотра.

## 1.2 Общие правила техники безопасности

- Не вносите изменения в параметры данного прибора.
- Прибор может быть установлен как отдельно, так и под кухонную столешницу, если под ней достаточно места.
- Не устанавливайте прибор за дверь, запираемой на замок, за раздвижной дверь или за дверь с петлями, расположенными на противоположной стороне по отношению к петлям на дверце прибора, что могло бы помешать полному открыванию дверцы прибора.
- Вставляйте вилку сетевого кабеля в розетку только по окончании процесса установки прибора. Проверьте, чтобы после установки был обеспечен доступ к вилке сетевого шнура.
- Вентиляционное отверстие в днище (если предусмотрено конструкцией) не должно перекрываться ковровым покрытием, ковриком, подставкой или любым иным напольным покрытием.
- Обеспечьте хорошую вентиляцию в помещении, где установлен прибор, чтобы избежать обратного притока нежелательных газов в помещение, создаваемого устройствами, в которых происходит сгорание газа или других видов топлива (включая камины).
- Запрещается отводить выпускаемый прибором воздух в вытяжную систему, используемую для любых приборов, в которых происходит сжигание газа или иных видов топлива.



- Рабочее давление воды в точке ее поступления из водопроводной сети должно находиться в пределах 0,5 бар (0,05 МПа) и 8 бар (0,8 МПа).
- Не превышайте максимально допустимую загрузку в 7 кг (см. Главу «Таблица программ»).
- При подключении прибора к водопроводу должны использоваться новые поставляемые с ним комплекты шлангов или другие новые комплекты шлангов, поставленные авторизованным сервисным центром.
- Использовать старые комплекты шлангов нельзя.
- В случае повреждения кабеля электропитания во избежание поражения электрическим током он должен быть заменен изготовителем, авторизованным сервисным центром или специалистом с аналогичной квалификацией.
- Убирайте ворс, скопившийся вокруг прибора, а также элементы упаковки.
- Перед тем как сушить в стирально-сушильной машине вещи, загрязненные такими веществами, как растительное или смазочное масло, ацетон, спирт, бензин, керосин, пятновыводители, скипидар, воск и средства для удаления воска, их следует выстирать в горячей воде с увеличенным количеством стирального порошка.
- Не используйте прибор для вещей, подвергшиеся чистке с помощью промышленных химикатов.
- Не сушите в стирально-сушильной машине нестиранные вещи.
- Нельзя сушить в стирально-сушильной машине изделия из вспененной резины (латексная губка), шапочки для душа, водостойкие текстильные изделия, изделия на резиновой основе, а также одежду и подушки со вставками из вспененной резины.

- Смягчители для ткани и другие подобные средства следует использовать в соответствии с указаниями их изготовителей.
- Извлекайте из вещей все предметы, которые могли бы стать причиной возгорания, например, зажигалки или спички.
- Никогда не останавливайте стирально-сушильную машину до завершения цикла сушки за исключением случая, когда белье быстро вынимается и разделяется для обеспечения рассеивания тепла.
- Заключительный этап программы стирально-сушильной машины выполняется без нагревания (цикл охлаждения), чтобы обеспечить достижение бельем температуры, которая будет для него безопасной.
- Не используйте для чистки прибора водоразбрызгиватели высокого давления или пар.
- Протрите прибор влажной тряпкой. Используйте только нейтральные моющие средства. Не используйте абразивные средства, абразивные губки, растворители или металлические предметы.
- Перед выполнением любых операций по чистке и уходу выключите прибор и извлеките вилку сетевого шнура из розетки.

## 2. УКАЗАНИЯ ПО БЕЗОПАСНОСТИ

### 2.1 Установка

- Следуйте приложенным к прибору инструкциям по его установке.
- Не устанавливайте и не эксплуатируйте прибор в помещениях, где температура может упасть ниже 0°C или там, где он может оказаться под действием атмосферных условий.
- Во время перемещения прибор должен всегда находиться в вертикальном положении.
- Убедитесь, что между днищем прибора и полом имеется достаточная вентиляция.
- Удалите всю упаковку и вывинтите транспортировочные болты.
- Пол на месте установки прибора должен быть ровным, прочным, чистым и не бояться нагрева.
- Сохраните транспортировочные болты в надежном месте. Если в будущем прибор понадобится перевезти на другое место, их следует установить на место, чтобы заблокировать барабан во

избежание внутренних повреждений прибора.

- Никогда не забывайте о мерах предосторожности при его перемещении: прибор имеет большой вес. Всегда используйте защитные перчатки и закрытую обувь.
- Не устанавливайте и не подключайте прибор, имеющий повреждения.
- Не устанавливайте прибор там, где его дверцу будет невозможно полностью открыть.
- Для обеспечения необходимого пространства между прибором и напольным покрытием отрегулируйте высоту ножек прибора.
- После установки прибора в рабочее положение при помощи спиртового уровня убедитесь в том, что прибор стоит абсолютно ровно. В противном случае отрегулируйте соответствующим образом высоту ножек.

## 2.2 Подключение к электросети



### **ВНИМАНИЕ!**

Существует риск пожара и поражения электрическим током.

- Прибор должен быть заземлен.
- Включайте прибор только в установленную надлежащим образом электророзетку с защитным контактом.
- Не используйте тройники и удлинители.
- Для отключения прибора от электросети не тяните за кабель электропитания. Всегда беритесь за саму вилку.
- Не беритесь за кабель электропитания или за его вилку мокрыми руками.
- Данный прибор соответствует директивам Е.Е.С.

## 2.3 Подключение к водопроводу

- Не повреждайте шланги для воды.
- Перед подключением к новым или давно не использовавшимся трубам, а также в случае, если производились ремонтные работы или устанавливались новые устройства (счетчики воды и т.д.) дайте воде стечь, пока она не станет прозрачной и чистой.
- В ходе и по окончании первого использования прибора убедитесь в отсутствии видимых утечек воды.

## 2.4 Эксплуатация



### **ВНИМАНИЕ!**

Существует риск травмы, поражения электрическим током, пожара, получения ожогов или повреждения прибора.

- Данный прибор предназначен только для бытового применения.
- Не помещайте на прибор, рядом с ним или внутрь него легковоспламеняющиеся вещества или изделия, пропитанные легковоспламеняющимися веществами.
- Не прикасайтесь к стеклянной части дверцы во время работы программы. Стекло может быть горячим.
- Не сушите поврежденные (порванные, потертые) изделия с набивкой или вставками.
- Если при стирке белья использовался пятновыводитель, выполните дополнительный цикл полоскания, прежде чем запускать цикл сушки.
- Удостоверьтесь, что из белья извлечены все металлические предметы.
- Сушите только ткани, которые подходят для сушки в стирально-сушильной машине. Следуйте указаниям по чистке на ярлыке.
- Пластмассовые предметы не являются жаростойкими.

- В случае использования мерного шарика для моющего средства извлеките его перед запуском программы сушки.
- Не используйте мерный шарик для моющего средства при выборе программы «нон-стоп».



### **ВНИМАНИЕ!**

Это может привести к повреждению прибора или травмам.

- Не садитесь и не вставайте на открытую дверцу.
- Не сушите в приборе неотжатые вещи.

## 2.5 Утилизация

- Отключите прибор от электросети и водопроводной сети.

- Обрежьте кабель электропитания как можно ближе к прибору и утилизируйте его.
- Удалите защелку дверцы, чтобы дети или домашние животные не оказались заблокированными в барабане.
- Утилизируйте прибор в соответствии с местными требованиями к утилизации отработанного электрического и электронного оборудования (WEEE).

# 3. ОПИСАНИЕ ИЗДЕЛИЯ

## 3.1 Обзор прибора

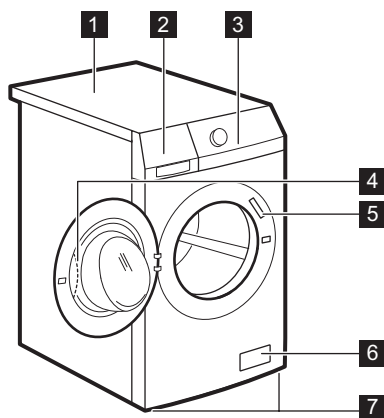

- 1 Верхняя панель
- 2 Дозатор моющего средства
- 3 Панель управления
- 4 Рукоятка дверцы
- 5 Табличка с техническими данными
- 6 Фильтр сливного насоса
- 7 Ножки для выравнивания прибора

## 3.2 Включение функции «Защита от детей»

Это устройство предотвращает запертие дверцы в случае попадания в барабан детей или домашних животных.

Поверните переключатель по часовой стрелке так, чтобы канавка оказалась в горизонтальном положении.

При этом закрыть дверцу прибора будет невозможно.

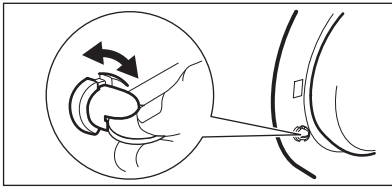

Чтобы закрыть дверцу, поверните переключатель против часовой стрелки так, чтобы канавка оказалась в вертикальном положении.

### 3.3 Набор крепежных накладок (4055171146)

Имеется в продаже в ближайшем авторизованном магазине.

При установке прибора на цоколе закрепите прибор крепежными накладками.

Внимательно прочитайте инструкцию, прилагаемую к данной дополнительной принадлежности.

## 4. ПАНЕЛЬ УПРАВЛЕНИЯ

### 4.1 Описание панели управления

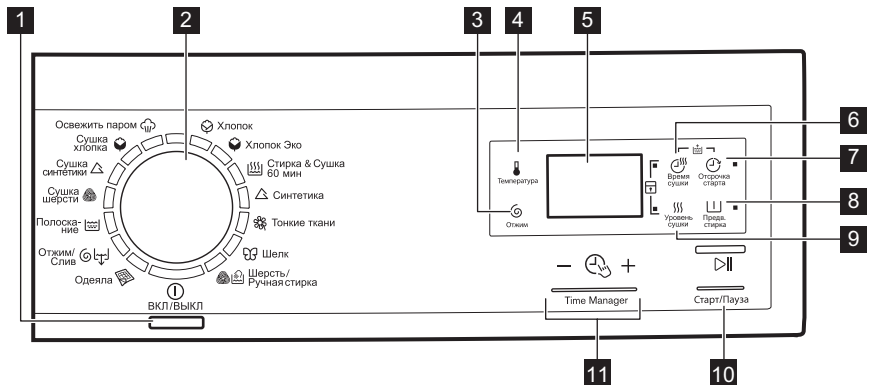

- 1** Кнопка «Вкл/Выкл» (ВКЛ/ВЫКЛ)
- 2** Селектор программ
- 3** Сенсорная кнопка снижения скорости отжима (Отжим)
- 4** Сенсорная кнопка температуры (Температура)
- 5** Дисплей
- 6** Сенсорная кнопка времени сушки (Время сушки)
- 7** Сенсорная кнопка отсрочки пуска (Отсрочка старта)
- 8** Сенсорная кнопка предварительной стирки (Предв. стирка)
- 9** Сенсорная кнопка степени сушки (Уровень сушки)
- 10** Сенсорная кнопка Пуск/Пауза (Старт/Пауза)
- 11** Сенсорная кнопка «Менеджер времени» (Time Manager)

## 4.2 Дисплей

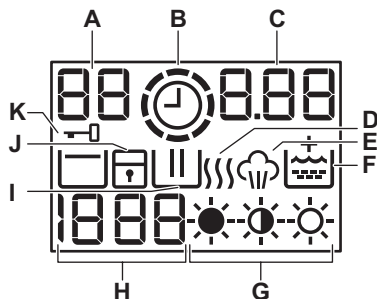













- A.** Область температуры:  
**88**: индикатор температуры  
 — —: индикатор холодной воды
- B.** : индикатор Менеджера времени.
- C.** Область отображения времени:
- **125**: продолжительность программы
  - **24**: отсрочка пуска
  - **E20**: коды ошибок
  - **Egg**: сообщение об ошибке
  - **0**: работа программы завершена.
- D.** : этап сушки.
- E.** : этап обработки паром.
- F.** : постоянный режим дополнительного полоскания.
- G.** : индикаторы степени сушки.
- H.** Область отжима:
- **1888**: индикатор скорости отжима
  - — — —: индикатор стирки без отжима
  - : индикатор остановки с водой в баке
- I.** : этап стирки.
- J.** : индикатор функции «Защита от детей».
- K.** : индикатор блокировки дверцы

## 5. ПРОГРАММЫ



### 5.1 Таблица программ

Программа Диапазон температур	Максимальная загрузка Максимальная скорость отжима	Описание программы (Тип загрузки и степень загрязненности)
<b>Программы стирки</b>		
 Хлопок 90°C – стирка в холодной воде	7 кг 1400 об/мин	<b>Белый и цветной хлопок.</b> Обычная и легкая загрязненность.

Программа Диапазон температур	Максимальная загрузка Максимальная скорость отжима	Описание программы (Тип загрузки и степень загрязненности)
 Хлопок Эко <sup>1)</sup> 60°C – 40°C	7 кг 1400 об/мин	<b>Белый и нелиняющий цветной хлопок.</b> Обычная загрязненность. Энергопотребление при этом уменьшается, а продолжительность программы стирки увеличивается.
 Стирка&Сушка 60 мин 40°C – 30°C	1 кг 1200 об/мин	Полная программа, состоящая из этапа стирки и этапа сушки. Предназначена для небольших загрузок смесовых тканей (вещей из хлопка и синтетики).
 Синтетика 60°C – стирка в холодной воде	3,5 кг 1200 об/мин	<b>Изделия из синтетических или смесовых тканей.</b> Обычная загрязненность.
 Тонкие ткани 40°C – стирка в холодной воде	3,5 кг 1200 об/мин	<b>Деликатные ткани, например, из акрила, вискозы и полиэстера.</b> Обычная загрязненность.
 Шелк 30°C	1 кг 1000 об/мин	Особая программа для <b>шелковых и смесовых синтетических тканей.</b>
 Шерсть/Ручная стирка 40°C – стирка в холодной воде	1,5 кг 1200 об/мин	<b>Шерстяные изделия, пригодные для машинной стирки, шерстяные изделия, подлежащие ручной стирке, а также изделия из тканей, требующие бережного обращения и имеющие на этикетке символ «Ручная стирка».</b> <sup>2)</sup>
 Одеяла 60°C – стирка в холодной воде	2 кг 800 об/мин	Специальная программа для стирки одного <b>одеяла из синтетики, стеганого или пухового одеяла, покрывала</b> и т.д.
 Отжим/Слив <sup>3)</sup>	7 кг 1400 об/мин	Отжим белья и слива воды из барабана. <b>Все ткани за исключением шерсти и вещей, требующих бережного обращения.</b>















Программа Диапазон температур	Максимальная загрузка Максимальная скорость отжима	Описание программы (Тип загрузки и степень загрязненности)
 Полоскание Стирка в холодной воде	7 кг 1400 об/мин	Полоскание и отжим белья. <b>Все ткани</b> за исключением шерсти и вещей, требующих бережного обращения. Уменьшите скорость отжима сообразно типу ткани.
<b>Программы сушки</b>		
 Сушка шерсти	1 кг	Программа сушки для <b>шерстяных изделий</b> .
 Сушка синтетики	2 кг	Программа сушки <b>изделий из синтетики</b> .
 Сушка хлопка	4 кг	Программа сушки <b>изделий из хлопка</b> .
<b>Программы обработки паром<sup>4)</sup></b>		
<p>Пар можно использовать с сухой, выстиранной одеждой или с одеждой, которая была надета один раз. Эти программы могут уменьшить складки и запахи и сделать ткань мягче.</p> <p>Не используйте какие бы то ни было средства для стирки. При необходимости удалите загрязнения с помощью стирки или локального выведения пятен.</p> <p>При работе программ с использованием пара гигиенической обработки вещей не происходит.</p> <p>Не используйте паровую программу со следующими типами белья:</p> <ul style="list-style-type: none"> <li>• Вещи, предназначенные для стирки при температуре ниже 40°C.</li> <li>• Вещи, на этикетке которых не указано, что они пригодны для барабанной сушки.</li> <li>• Все вещи с пластиковой, металлической, деревянной или аналогичной фурнитурой.</li> </ul>		



Программа Диапазон температур	Максимальная загрузка Максимальная скорость отжима	Описание программы (Тип загрузки и степень загрязненности)
 Освежить паром	1,5 кг	Программа обработки паром «Антисминание» или «Освежить» для <b>хлопка и синтетических тканей</b> . Воспользуйтесь кнопками Time Manager для выбора одного из доступных циклов: <ul style="list-style-type: none"> <li>• «Антисминание»  (продолжительность программы по умолчанию)</li> <li>• Освежить  (короткая продолжительность программы)</li> </ul>

- 1) Энергосберегающая программа для хлопка. Программа с температурой 60°C и загрузкой 7 кг является эталонной программой для расчета данных, указанных на табличке энергопотребления в соответствии со стандартом ЕЕС 92/75. Выбор этой программы обеспечивает хорошие результаты стирки и уменьшает потребление электроэнергии. Продолжительность программы стирки при этом увеличивается.
- 2) В ходе этого цикла барабан медленно вращается, обеспечивая щадящую стирку. Может показаться, что барабан не вращается или вращается ненадлежащим образом, но для данной программы такое поведение является нормальным.
- 3) Задайте скорость отжима. Убедитесь, что она подходит для данного типа ткани. При выборе режима «Без отжима» доступна только фаза слива.
- 4) При выборе программы «Пар» для обработки сухого белья по окончании цикла белье может быть влажным. Рекомендуется оставить белье на воздухе примерно на 10 минут для испарения остатков влаги. По завершении программы быстро извлеките белье из барабана. По окончании цикла отпаривания одежда, возможно, будет поглажена, но для этого потребуется меньше усилий.



### Совместимость программных режимов

Программа						
Хлопок 	■	■	■	■	■	■
Хлопок Эко 	■	■	■	■	■	■
Стирка&Сушка 60 мин 				■		
Синтетика 	■	■	■	■	■	■
Тонкие ткани 	■	■	■	■	■	■
Шелк 	■	■		■		
Шерсть/Ручная стирка  	■	■	■	■		

Программа						
Одеяла 	■			■		
Отжим/Слив   1)	■	■		■		
Полоскание 	■	■	■	■		■

1) Задайте скорость отжима. Убедитесь, что она подходит для данного типа ткани. При выборе режима «Без отжима» доступна только фаза слива.

## 5.2 Автоматическая сушка

Степень сушки	Тип ткани	Загрузка
 <b>Очень сухое</b> Для изделий из махровых тканей	<b>Хлопок и лен</b> (купальные халаты, полотенца и т.д.)	до 4 кг
 <b>В шкаф<sup>1)</sup></b> Для вещей, которые предстоит убрать на хранение	<b>Хлопок и лен</b> (купальные халаты, полотенца и т.д.)	до 4 кг
	<b>Синтетические или смесовые ткани</b> (джерсеры, блузки, нижнее белье, кухонное белье)	до 2 кг
	<b>Изделия из шелка</b> (блузки, рубашки, нижнее белье и т.д.)	до 1 кг
	<b>Шерстяные изделия</b> (шерстяные джерсеры)	до 1 кг
 <b>Под утюг</b> Для белья, подлежащего глажке	<b>Хлопок и лен</b> (простыни, скатерти, рубашки и т.д.)	до 4 кг

1) **Советы для тестирующей организации** Тестирование в соответствии с EN 50229 должно производиться с ПЕРВОЙ загрузкой, вес которой должен соответствовать заявленному значению максимального веса для сушки (состав загрузки должен соответствовать EN61121) с выбором программы АВТОМАТИЧЕСКОЙ СУШКИ «В ШКАФ» для изделий из хлопка. ВТОРАЯ загрузка для сушки с остаточной загрузкой должна подвергаться тестированию с выбором программы АВТОМАТИЧЕСКОЙ СУШКИ «В ШКАФ» для изделий из хлопка.

### 5.3 Сушка с заданным временем

Степень сушки	Тип ткани	Загрузка (кг)	Скорость отжима (об/мин)	Рекомендованная продолжительность (мин)
<b>Очень сухое</b> Для изделий из махровых тканей	<b>Хлопок и лен</b> (купальные халаты, полотенца и т.д.)	4	1400	200 - 215
		2	1400	115 - 125
		1	1400	60 - 70
<b>В шкаф</b> Для вещей, которые предстоит убрать на хранение	<b>Хлопок и лен</b> (купальные халаты, полотенца и т.д.)	4	1400	190 - 205
		2	1400	105 - 115
		1	1400	50 - 60
<b>В шкаф</b> Для вещей, которые предстоит убрать на хранение	<b>Синтетические или смесовые ткани</b> (джемперы, блузки, нижнее белье, кухонное белье)	2	1200	95 - 110
		1	1200	45 - 55
	<b>Шерсть</b> (шерстяные джемперы)	1	1200	80 - 100
	<b>Шелк</b> (блузки, рубашки, одежда и т.д.)	1	1000	80
<b>Под утюг</b> Для белья, подлежащего глажке	<b>Хлопок и лен</b> (простыни, скатерти, рубашки и т.д.)	4	1400	110 - 125
		2	1400	65 - 75
		1	1400	40 - 50

### 5.4 Woolmark Apparel Care - Синий



- Компания Вулмарк (Woolmark) одобрила применение используемой в данной машине программы стирки шерстяных изделий с этикеткой «ручная

стирка» при условии выполнения стирки в соответствии с указаниями производителя данной стиральной машины. Следуйте указаниям по сушке изделия, приведенным на его этикетке, а также другим инструкциям по уходу за бельем. M1380

- Компания Вулмарк (Woolmark) одобрила применение используемой в данной машине программы сушки шерстяных изделий с этикеткой «ручная стирка» при условии выполнения сушки в соответствии с указаниями производителя данной стиральной машины. Осуществляя другие виды ухода за изделием, руководствуйтесь инструкциями на его этикетке. M1381

Символ Woolmark является  
сертификационным товарным знаком

в Великобритании, Ирландии,  
Гонконге и Индии.

## 6. ПОКАЗАТЕЛИ ПОТРЕБЛЕНИЯ



Приведенные в таблице данные являются ориентировочными. Они могут меняться в зависимости от различных факторов, таких как количество и тип белья, температура воды и окружающая температура.



При запуске программы на дисплее отображается продолжительность программы с учетом максимальной загрузки. В ходе этапа стирки продолжительность программы вычисляется автоматически; она может значительно уменьшиться, если загрузка ниже максимальной (например, для программы Хлопок 60°C при максимальной загрузке в 7 кг продолжительность программы превышает 2 часа, в то время как при фактической загрузке в 1 кг продолжительность программы будет менее одного часа). В то время как прибор вычисляет фактическую продолжительность программы, на дисплее мигает точка.

Программы	Загрузка (кг)	Потребление электроэнергии (кВт·ч)	Потребление воды (в литрах)	Приблизительная продолжительность программы (в минутах)
Хлопок 60°C	7	1.25	70	146
Хлопок Эко «Энергосберегающая программа для хлопка» при 60°C <sup>1)</sup>	7	0.98	52	238
Хлопок 40°C	7	0.78	70	161
Синтетика 40°C	3,5	0.47	50	171
Деликатные ткани 40°C	3,5	0.53	62	121
Шерсть/Ручная стирка 30°C	1,5	0.25	45	58

<sup>1)</sup> «Энергосберегающая программа для хлопка» при 60°C и загрузке 7 кг является эталонной программой для расчета данных, указанных на табличке энергопотребления в соответствии со стандартом ЕЕС 92/75.

## 7. РЕЖИМЫ

### 7.1 Температура

Используйте эту функцию для изменения температуры по умолчанию.

Индикатор — — = холодная вода.

На дисплее отобразится текущая температура.

### 7.2 Отжим

С помощью этой функции можно уменьшить скорость отжима по умолчанию.

На дисплее отобразится индикатор заданной скорости.

#### Дополнительные функции отжима: Без отжима

- Используйте эту функцию для отключения этапа отжима.
- Используйте для очень деликатных тканей.
- Для некоторых программ стирки на этапе полоскания используется больший объем воды.
- На дисплее отображается индикатор — — —.

#### Остановка с водой в баке

- Используйте эту функцию для предотвращения образования складок на белье.
- Программа стирки останавливается с водой в барабане. Барабан регулярно совершает вращения для предотвращения образования складок на белье.
- Дверца остается заблокированной. Чтобы открыть дверцу, необходимо слить воду.
- На дисплее отображается индикатор .



Для слива воды см. Главу «По окончании программы».

### 7.3 Время сушки

Данная функция позволяет задать продолжительность сушки белья, основываясь на времени, которым вы располагаете. На дисплее отображается текущее значение настройки.

При каждом нажатии на это сенсорное поле значение времени увеличивается на 5 минут.



Не все значения времени подходят и доступны для выбора ко всем видам тканей.

### 7.4 Отсрочка старта

С помощью этой функции можно отложить запуск программы на период от 30 минут до 20 часов.

На дисплее отображается соответствующий индикатор.

### 7.5 Предв. стирка

С помощью этой функции можно добавить в программу стирки фазу предварительной стирки.



Рекомендуется использовать данную функцию для стирки сильнозагрязненного белья.

При использовании этой функции продолжительность программы увеличивается.

Загорится соответствующий индикатор.

### 7.6 Уровень сушки

Данный режим позволяет задать автоматическое обеспечение выбранной степени сушки белья. На дисплее при этом отобразится символ заданной степени сушки.

-  Степень **Экстра-сушка** для изделий из хлопка
-  **В шкаф** степень для изделий из хлопка, синтетики, шелка и шерсти

- Степень **Под уют** для изделий из хлопка

## 7.7 Менеджер времени — +

При выборе программы стирки на дисплее отображается ее продолжительность по умолчанию.

Нажмите или , чтобы уменьшить или увеличить продолжительность программы.

Менеджер времени может использоваться только с программами в таблице.

Индикатор				Хлопок Эко	
1)	■	■			
	■	■	■		
	■	■			
	■	■	■	■	■ 2)

Индикатор				Хлопок Эко	
	■	■			
	■ 3)	■ 3)	■		
	■	■			
4)	■	■	■ 3)	3)	■ 5)

- 1) Самая быстрая: для освежения белья.
- 2) Продолжительность программы «Освежить».
- 3) Продолжительность программы по умолчанию.
- 4) Наиболее длительная: постепенное увеличение продолжительности программы уменьшает энергопотребление. Оптимизирование этапа нагрева бережет электроэнергию, а увеличение продолжительности работы обеспечивает идентичные результаты стирки (особенно в случае обычного загрязнения).
- 5) Продолжительность программы «Антисминание» по умолчанию.

## 8. ПАРАМЕТРЫ

### 8.1 Защита от детей

С помощью этой функции можно заблокировать панель управления от детей.

- Чтобы **включить/выключить** эту функцию, одновременно нажмите и удерживайте и до тех пор, пока **не загорится/отключится** индикатор .

Можно включить эту функцию:

- После нажатия : селектор программ и функций блокируются.
- До нажатия кнопки : в этом случае прибор будет нельзя запустить.

### 8.2 Постоянное дополнительное полоскание

С помощью этой функции можно включить постоянное дополнительное полоскание при установке новой программы.



- Чтобы **включить/выключить** эту функцию, одновременно нажмите и удерживайте и до тех пор, пока **не загорится/отключится** индикатор .

### 8.3 Звуковая сигнализация

Звуковые сигналы подаются в следующих случаях:

- Работа программы завершена.

- В случае неисправности прибора.

Чтобы **включить/отключить** звуковые сигналы, нажимайте  и  одновременно - в течение 6 секунд.



При обнаружении неисправности звуковые сигналы будут подаваться даже в случае их отключения.

## 9. ПЕРЕД ПЕРВЫМ ИСПОЛЬЗОВАНИЕМ

1. Поместите небольшое количество моющего средства в отсек для этапа стирки.
2. Не загружая в прибор одежды, выберите и запустите программу

для стирки изделий из хлопка на максимальной температуре. Эта процедура удалит из барабана и бака любые загрязнения.

## 10. ЕЖЕДНЕВНОЕ ИСПОЛЬЗОВАНИЕ – ТОЛЬКО СТИРКА

### 10.1 Загрузка белья

1. Откройте дверцу прибора.
2. Поместите белье в барабан по одной вещи за раз.
3. Перед загрузкой встряхните каждое загружаемое изделие. Не превышайте норму загрузки при укладке белья в барабан.
4. Плотно закройте дверцу.

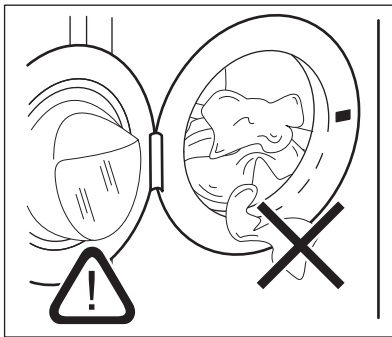

#### **ОСТОРОЖНО!**

Убедитесь, что белье не зажато между уплотнением и дверцей. Это может привести к протечке или повреждению белья.

### 10.2 Добавление средства для стирки и добавок

1. Отмерьте количество средства для стирки и кондиционера для ткани.
2. Поместите в отделения моющее средство и кондиционер для белья.
3. Осторожно закройте отсек средства для стирки.

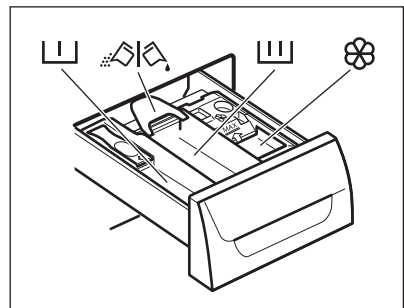

### 10.3 Отделения дозатора моющих средств



**ОСТОРОЖНО!**

Используйте только моющие средства для стиральных машин.



Всегда следуйте инструкциям, приведенным на упаковке средств для стирки.

	Отсек средства для стирки, используемого на этапе предварительной стирки.
	Отсек средства для стирки, используемого на этапе стирки.
	Отделение для жидких добавок (кондиционера для тканей, средства для подкрахмаливания).
	Заслонка для порошкового или жидкого средства для стирки.

### 10.4 Жидкое или порошковое средство для стирки.

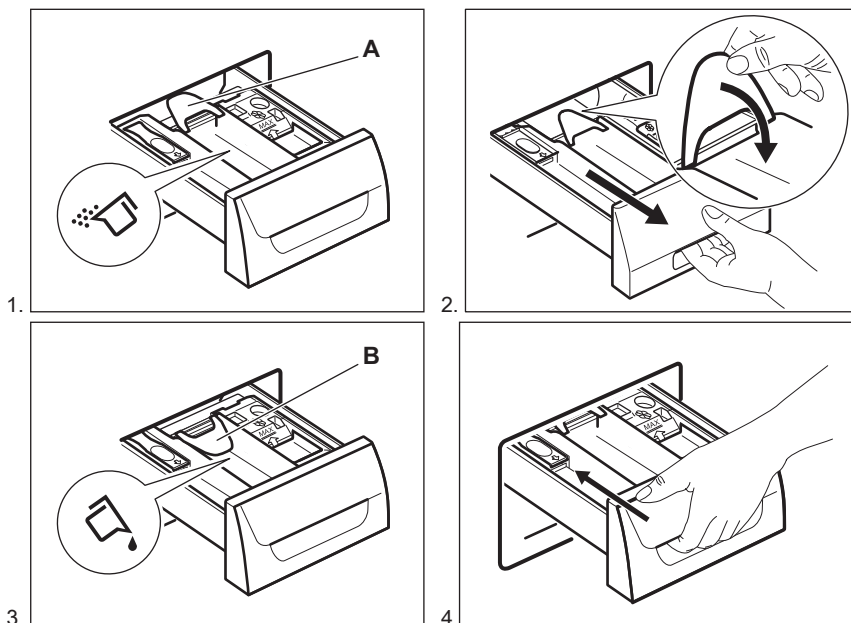



- Положение **A** для стирального порошка (заводская настройка).
- Положение **B** для жидкого средства для стирки.



**При использовании жидкого средства для стирки:**

- Не используйте гелеобразные или густые жидкие средства для стирки.
- Не превышайте максимальный уровень жидкого средства для стирки.
- Не используйте этап предварительной стирки.
- Не используйте функцию отсрочки пуска.

## 10.5 Включение прибора

Нажмите кнопку для включения или отключения прибора. При включении прибора выдается звуковой сигнал.

## 10.6 Выбор программы

1. Выберите программу стирки, повернув селектор программ:
  - При этом загорится индикатор соответствующей программы.
  - Индикатор замигает.
  - На дисплее отобразится уровень Менеджера времени, продолжительность программы и индикаторы этапов программы.
2. В случае необходимости измените температуру, скорость отжима, продолжительность цикла или включите доступные функции. При включении функции загорается ее индикатор.



При ошибочной установке на дисплее отобразится сообщение **E r r**.

## 10.7 Запуск программы без отсрочки пуска

Нажмите на .

- Индикатор перестанет мигать и загорится постоянным светом.
- Индикатор начнет мигать на дисплее.

- Программа запускается, дверца блокируется, на дисплее появляется индикатор .
- В ходе набора прибором воды на короткое время может включиться сливной насос.



Примерно через 15 минут после запуска программы:

- Прибор автоматически регулирует продолжительность программы в соответствии с объемом белья.
- На дисплее отобразится новое значение.

## 10.8 Запуск программы с отсрочкой пуска

1. Нажимайте , пока на дисплее не отобразится нужное значение задержки.

Соответствующий индикатор загорается на дисплее.

2. Нажмите на :
  - Прибор начнет обратный отсчет времени.
  - Дверца блокируется, а на дисплее отображается индикатор .
  - По окончании обратного отсчета произойдет автоматический запуск программы.



Можно отменить или изменить значение отсрочки до нажатия на . Для отмены отсрочки пуска:

- Нажмите , чтобы перевести прибор в режим паузы.
- Нажимайте на до тех пор, пока на дисплее не появится .
- Вновь нажмите для немедленного запуска программы.

## 10.9 Прерывание программы и изменение выбранных функций

Ряд функций можно изменить до того, как они будут запущены.

1. Нажмите на . Замигает индикатор.
2. Внесите изменения в функции.
3. Вновь нажмите . Выполнение программы будет продолжено.

## 10.10 Отмена выполняющейся программы

1. Нажмите кнопку на несколько секунд, чтобы отменить программу и отключить прибор.
2. Чтобы включить прибор, еще раз нажмите ту же кнопку. Теперь можно выбрать новую программу стирки.



Перед запуском новой программы прибор может произвести слив воды. В этом случае убедитесь, что средство для стирки все еще находится в дозаторе моющих средств; в противном случае добавьте средство для стирки.

## 10.11 Открытие дверцы



### ОСТОРОЖНО!

Если температура или уровень воды в барабане слишком высоки и барабан еще вращается, дверцу нельзя будет открыть.

При выполнении программы или в случае использования задержки пуска дверца прибора блокируется, а на дисплее отображается индикатор .

**Как открыть дверцу прибора при работающей программе или при использовании отсрочки пуска:**

1. Нажмите на , чтобы перевести прибор в режим паузы.
2. Дождитесь отключения индикатора блокировки дверцы .
3. Откройте дверцу.
4. Закройте дверцу и снова нажмите на .

Работа программы или функции отсрочки пуска продолжится.





## 10.12 По окончании программы

- Прибор автоматически завершает работу.
- Выдается звуковой сигнал (если он включен).
- На дисплее высвечивается .
- Индикатор гаснет.
- Индикатор блокировки дверцы гаснет.
- Дверцу можно открыть.
- Выньте белье из прибора. Убедитесь, что барабан пуст.
- Закройте водопроводный вентиль.
- Нажмите кнопку на несколько секунд, чтобы отключить прибор.
- Оставьте дверцу приоткрытой для предотвращения образования плесени и неприятных запахов.

**Программа стирки завершена, но в барабане осталась вода.**

- Барабан регулярно совершает вращения для предотвращения образования складок на белье.
- Горит индикатор дверцы . Дверца остается заблокированной.
- Чтобы открыть дверцу, необходимо слить воду.



**Для слива воды:**

1. Нажмите на . Прибор произведет слив воды и отжим.
2. Для того, чтобы прибор произвел только слив, выберите . При необходимости понизьте скорость отжима.
3. По окончании программы индикатор блокировки дверцы  погаснет, и дверцу можно будет открыть.
4. Нажмите кнопку  на несколько секунд, чтобы отключить прибор.



Прибор автоматически произведет слив воды и отжим приблизительно через 18 часов (за исключением программ стирки шерстяных изделий).

выключает прибор для снижения потребления электроэнергии, если:

- Прибор не используется в течение 5 минут перед нажатием . Нажмите на кнопку , чтобы включить прибор вновь.
- Спустя пять минут после окончания программы стирки. Нажмите на кнопку , чтобы включить прибор вновь. На дисплее отображается конец последней заданной программы. Для выбора новой программы стирки поверните селектор программ.



В случае выбора программы или функции, при окончании которой в баке остается вода, функция АВТОМАТИЧЕСКИЙ переход в режим ожидания **не отключает** прибор, чтобы напомнить о необходимости слива воды.

**10.13 Режим АВТОМАТИЧЕСКИЙ переход в режим ожидания**

Функция АВТОМАТИЧЕСКИЙ переход в режим ожидания автоматически

**11. ЕЖЕДНЕВНОЕ ИСПОЛЬЗОВАНИЕ – ТОЛЬКО СУШКА**



**ВНИМАНИЕ!**  
См. Главы, содержащие Сведения по технике безопасности.

**11.1 Установка степени сушки**



**ВНИМАНИЕ!**  
Убедитесь, что водопроводный кран открыт.

1. Чтобы включить прибор, нажмите и удерживайте ВКЛ/ВЫКЛ в течение нескольких секунд.
2. Загрузите белье по одной вещи за раз.
3. Поверните селектор программа на программу, подходящую для белья, которое предстоит высушить. На дисплее высветится индикация сушки .



Для получения хороших результатов сушки **не превышайте** максимального значения загрузки, рекомендованного в настоящем Руководстве пользователя. **Не уменьшайте** автоматически заданную скорость отжима выбранной программы.

## 11.2 Автоматическая сушка до заданной степени

Имеется возможность сушки белья до заранее заданных степеней сушки:

1. Многократным нажатием добейтесь отображения на дисплее одного из индикаторов степени сушки:
  - : Индикатор уровня «ПОД УТЮГ» для изделий из хлопка
  - : Индикатор уровня «В ШКАФ» для изделий из хлопка, синтетики, шелка и шерсти
  - : Индикатор уровня «ЭКСТРА-СУШКА» для изделий из хлопка

На дисплее появляется значение времени, вычисленное в расчете на размер загрузки по умолчанию. Если объем Вашей загрузки больше или меньше размера по умолчанию, прибор автоматически регулирует значение времени в ходе цикла.

2. Для начала выполнения программы нажмите на . На дисплее высветится индикация блокировки дверцы . Индикатор программы сушки начнет мигать.



Не все уровни доступны для всех видов белья.

## 11.3 Сушка с заданным временем

Также имеется возможность произвести сушку белья, задав время сушки вручную:



1. Многократным нажатием выберите необходимое значение времени (см. «Таблицу программ сушки с заданным временем»).
  - На дисплее отобразится значение «10 минут». При каждом нажатии на это сенсорное поле значение времени увеличивается на 5 минут.
  - На дисплее отобразится текущее значение настройки, например, **40**.
  - Через несколько секунд на дисплее отобразится новое значение времени: **43**. Прибор также вычисляет продолжительность этапов антисминания и охлаждения.
2. Для начала выполнения программы нажмите на .
  - На дисплее будет периодически отображаться новое значение времени.
  - Индикатор программы сушки начнет мигать.
  - На дисплее высветится индикация блокировки дверцы .





Если заданная продолжительность этапа сушки равна только 10 минутам, прибор выполнит только этап охлаждения. Если белье недостаточно сухое, снова задайте короткое время сушки.

## 11.4 Завершение программы сушки

Прибор автоматически завершает работу.

- Выдается звуковой сигнал (если эта функция включена).
- На дисплее высвечивается .
- Индикатор  гаснет.
- В последние минуты цикла сушки прибор выполняет этапы охлаждения и антиминерализации. Дверца по-прежнему остается заблокированной.

Когда символ блокировки дверцы  пропадет с дисплея, дверцу можно будет открыть.

1. Нажмите кнопку  на несколько секунд, чтобы отключить прибор. Через несколько минут после окончания программы стирки функция экономии электроэнергии автоматически выключит прибор.
2. Выньте белье из прибора. Убедитесь, что барабан пуст.
3. Оставьте дверцу приоткрытой для предотвращения образования плесени и неприятных запахов.
4. Закройте водопроводный вентиль.

## 12. ЕЖЕДНЕВНОЕ ИСПОЛЬЗОВАНИЕ – СТИРКА И СУШКА



### ВНИМАНИЕ!

См. Главы, содержащие Сведения по технике безопасности.

### 12.1 Программа «Нон-стоп»

1. Чтобы включить прибор, нажмите и удерживайте ВКЛ/ВЫКЛ в течение нескольких секунд.
2. Загрузите белье по одной вещи за раз.







Для получения хороших результатов сушки **не превышайте** максимального значения загрузки, рекомендованного в настоящем Руководстве пользователя. **Не уменьшайте** автоматически заданную скорость отжима выбранной программы.

3. Поместите моющее средство и добавки в соответствующие отделения.
4. Поверните селектор программ на программу стирки.

На дисплее отобразится индикация различных этапов стирки.

5. Выберите доступные функции.

### 12.2 Стирка и автоматическая сушка

1. Многократным нажатием  добейтесь отображения на дисплее одного из индикаторов степени сушки:
  - : Индикатор уровня «ПОД УТЮГ» для изделий из хлопка
  - : Индикатор уровня «В ШКАФ» для изделий из хлопка, синтетики и шелка
  - : Индикатор уровня «ЭКСТРА-СУШКА» для изделий из хлопка

На дисплее отображается индикатор . Отображаемое на дисплее время является продолжительность совокупности циклов стирки и сушки, рассчитанная на основе размера загрузки по умолчанию.



Для достижения хороших результатов сушки прибор не позволяет установить слишком низкую скорость отжима для белья, которое предстоит выстирать и высушить.

2. Для начала выполнения программы нажмите на . На дисплее высветится индикатор заданной степени сушки.

Включится индикация блокировки дверцы . На дисплее будет периодически отображаться новое значение времени.





В последние минуты цикла сушки прибором производится этапы антисминания и охлаждения.

### 12.3 Стирка и сушка с заданным временем



Для достижения хороших результатов сушки прибор не позволяет установить слишком низкую скорость отжима для белья, которое предстоит выстирать и высушить.

1. Нажмите на , чтобы задать продолжительность сушки. На дисплее отобразится значение «10 минут».

На дисплее появится индикатор . На дисплее отобразится текущее значение времени сушки. например: . Через несколько секунд на дисплее отобразится окончательное значение времени , состоящее из полной суммы продолжительности циклов стирки и сушки (стирка + сушка + антисминание + этапы охлаждения).



Если задать время сушки после стирки равным только 10 минутам, вычисленная прибором продолжительность будет также включать этапы антисминания и охлаждения.

2. Для начала выполнения программы нажмите на . На дисплее высветится индикатор . Дверца будет заблокирована. На дисплее будет периодически отображаться новое значение времени.

### 12.4 Окончание программы

Прибор автоматически завершает работу. Выдается звуковой сигнал (если эта функция включена). Подробнее см. Раздел «По окончании программы сушки» в предыдущей Главе.

1. Выньте белье из прибора. Убедитесь, что барабан пуст.
2. Оставьте дверцу приоткрытой для предотвращения образования плесени и неприятных запахов.
3. Закройте водопроводный вентиль.

### 12.5 Ворс на белье

В ходе этапа стирки и/или сушки сушка определенных видов тканей, например, пористой ткани, шерсти и толстовок из трикотажа может привести к образованию ворса.



Образовавшийся ворс может пристать к ткани в ходе следующего цикла.

Для предотвращения образования ворса на одежде рекомендуется:

- Не стирать темные вещи после стирки и сушки светлых вещей (новые вещи из пористой ткани, шерсти, толстовки из трикотажа) и наоборот.
- После первой стирки сушить вещи из подобных видов ткани на открытом воздухе.
- Прочистить фильтр сливного насоса.
- После этапа сушки очистите пустой барабан, уплотнитель и дверцу мокрой тряпкой.

### 12.6 Удаление ворса от одежды

Для удаления из барабана ворса запустите специальную программу:

1. Слейте воду из барабана.
2. Очистите барабан, уплотнитель и дверцу мокрой тряпкой.
3. Выберите программу полоскания.
4. Для включения функции очистки одновременно нажмите на  и 

и удерживайте, пока на дисплее не появится значок **CLE**.

5. Для начала выполнения программы нажмите на .

## 13. ПОЛЕЗНЫЕ СОВЕТЫ



### ВНИМАНИЕ!

См. Главы, содержащие Сведения по технике безопасности.

### 13.1 Загрузка белья

- Разделите белье на: белое белье, цветное белье, синтетику, тонкое деликатное белье и изделия из шерсти.
- Следуйте инструкциям, приведенным на ярлыках вещей с информацией по уходу за ними.
- Не стирайте одновременно белое и цветное белье.
- Некоторые цветные вещи могут обесцвечиваться при первой стирке. Рекомендуется стирать их отдельно при первой стирке.
- Застегните наволочки, закройте молнии, зацепите крючки, защелкните кнопки. Завяжите ремешки.
- Выньте из карманов все их содержимое и расправьте вещи.
- Выверните многослойные изделия, изделия из шерсти и вещи с аппликациями.
- Выведите стойкие пятна.
- При помощи специального средства для стирки отстирайте сильно загрязненные места.
- Соблюдайте осторожность при обращении с занавесками. Удалите крючки или поместите занавески в мешок для стирки или наволочку.
- Не стирайте белье с необработанными краями или с разрезами. Помещайте небольшие вещи и деликатные вещи (например, бюстгалтеры с косточками, ремни, колготки и т.д.) в мешок для стирки.
- При крайне малой загрузке на этапе отжима может иметь место дисбаланс. В этом случае ручную распределите вещи в барабане и снова запустите этап отжима.

### 13.2 Стойкие пятна

Вода и средство для стирки могут не справиться с некоторыми пятнами.

Такие загрязнения рекомендуется обработать заранее до загрузки одежды в прибор.

В продаже имеются специализированные средства для выведения пятен. Используйте пятновыводители, подходящие к конкретному типу пятен и ткани.

### 13.3 Средства для стирки и добавки

- Используйте только средства для стирки и добавки, предназначенные специально для стиральных машин:
  - стиральные порошки для всех типов тканей;
  - стиральные порошки для изделий из деликатных тканей (макс. температура 40°C) и шерсти;
  - жидкие моющие средства, предпочтительные для низкотемпературных программ стирки (макс. температура 60°C) для всех типов тканей или специально предназначенные для стирки только шерстяных изделий.
- Не смешивайте разные средства для стирки.
- В целях сохранения окружающей среды не используйте средства для стирки в количествах, превышающих необходимые.
- Следуйте инструкциям, приведенным на упаковке данных средств.
- Выбирайте средства, подходящие для типа и цвета конкретной ткани, температуры программы стирки и уровня загрязненности.
- Если в приборе отсутствует дозатор средства для стирки с заслонкой, добавляйте жидкие

средства для стирки при помощи дозирующего шарика (поставляемого производителем средства для стирки).

### 13.4 Рекомендации по экологичному использованию

- Всегда запускайте программу стирки при максимально допустимой загрузке белья.
- При необходимости используйте пятновыводитель и выбирайте программу с более низкой температурой стирки.
- Для того, чтобы правильно выбрать нужное количество средства для стирки, узнайте, какова жесткость воды в Вашей водопроводной сети. См. Главу «Жесткость воды».

### 13.5 Жесткость воды

Если вода в Вашем регионе имеет высокую или среднюю жесткость, рекомендуется использовать предназначенные для стиральных машин смягчители для воды. В регионах, где вода имеет низкую жесткость, использование смягчителя для воды не требуется.

Чтобы узнать уровень жесткости воды в Вашем регионе обратитесь местную службу контроля водоснабжения.

Используйте нужное количество смягчителя воды. Следуйте инструкциям, приведенным на упаковке данных средств.

### 13.6 Рекомендации по сушке

#### Подготовка к циклу сушки

- Откройте вентиль подачи воды.
- Убедитесь в надлежащем подключении сливного шланга. Подробнее см. Главу «Установка».
- Данные о максимально допустимой загрузке для программ сушки приведены в таблице программ сушки.





### 13.7 Вещи, непригодные для сушки

#### Не выбирайте программу сушки для следующих типов белья:

- Вещи, требующие бережного обращения.
- Синтетические шторы.
- Вещи с металлическими вставками.
- Нейлоновые чулки.
- Стеганные вещи.
- Кроватные покрывала.
- Одежда.
- Анораки.
- Спальные мешки.
- Изделия из тканей, на которых имеются остатки лака для волос, растворителя для лака для ногтей и схожие с ними материалы.
- Одежда, в которой используется вспененная резина или схожие с ней материалы.

### 13.8 Этикетки с информацией по уходу

При сушке белья следуйте указаниям производителя, приведенным на этикетках:

-  = Допустима сушка в сушильном барабане.
-  = Допустима сушка при высокой температуре.
-  = Допустима сушка при пониженной температуре.
-  = Сушка в сушильном барабане не допускается.

### 13.9 Продолжительность цикла сушки

Время сушки может меняться в зависимости от:

- скорости заключительного отжима
- степени сушки
- типа белья
- веса загрузки

### 13.10 Дополнительная сушка

Если по окончании программы сушки белье все еще остается влажным, снова задайте короткий цикл сушки.





**ВНИМАНИЕ!**  
**Не пересушивайте белье, чтобы избежать его усадки и образования складок.**

### 13.11 Общие рекомендации

**Примерное** время сушки Вы можете узнать из «Таблиц сушки». Приобретенный опыт поможет сушить белье лучше. Принимайте во внимание

продолжительность уже выполненных циклов.

Во избежание статической электризации по окончании цикла сушки:

1. Используйте кондиционер для ткани в ходе стирки.
2. Используйте специальный кондиционер для ткани для сушильных барабанов.

По окончании программы сушки без промедления извлеките белье.

## 14. УХОД И ОЧИСТКА



**ВНИМАНИЕ!**  
 См. Главы, содержащие Сведения по технике безопасности.

### 14.1 Очистка наружных поверхностей

Для очистки прибора используйте только теплую воду с мылом. Насухо вытрите все поверхности.



**ОСТОРОЖНО!**  
 Не используйте составы на основе спирта, растворителей или химических веществ.

### 14.2 Удаление накипи

Если вода в Вашем регионе имеет высокую или среднюю жесткость, рекомендуется использовать предназначенные для стиральных машин средства для удаления накипи.

Регулярно проверяйте состояние барабана, во избежание образования накипи и частичек ржавчины.

Для удаления частиц ржавчины используйте только специальные средства для стиральных машин. Данную операцию следует производить отдельно от стирки белья.



Всегда следуйте инструкциям, приведенным на упаковке данных средств.

### 14.3 Профилактическая стирка

При использовании программ стирки при низкой температуре в барабане могут задерживаться остатки средства для стирки. Регулярно производите «профилактическую стирку». Для этого проделайте следующее:

- Выньте все белье из барабана.
- Выберите программу стирки хлопка, задав максимальную температуру и добавив небольшое количество моющего средства.

### 14.4 Уплотнитель дверцы

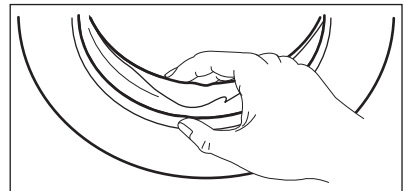

Регулярно проверяйте состояние уплотнителя и удаляйте все предметы с его внутренней стороны.

## 14.5 Очистка дозатора моющего средства

1.

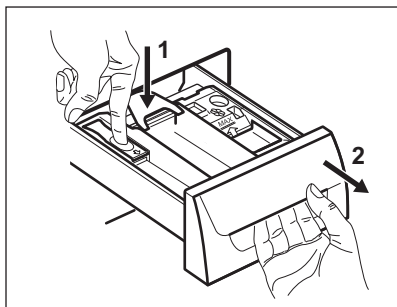

2.

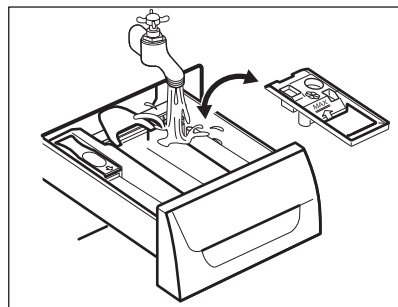

3.

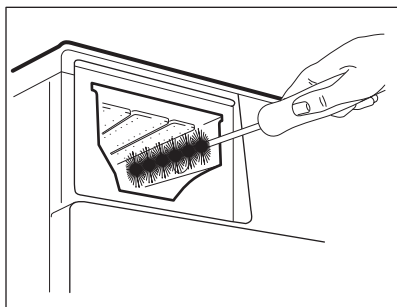

4.

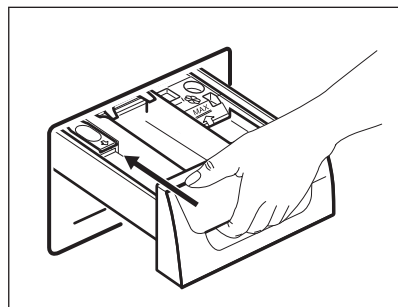

## 14.6 Чистка фильтра сливного насоса



Не производите очистку сливного фильтра, если в приборе находится горячая вода.

1.

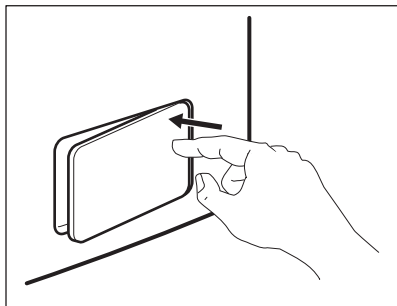

2.

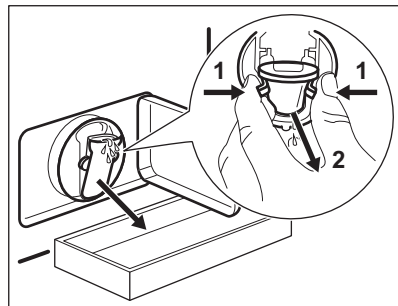

3.

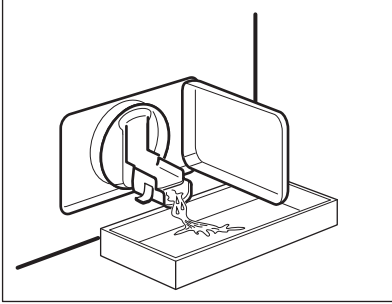

4.

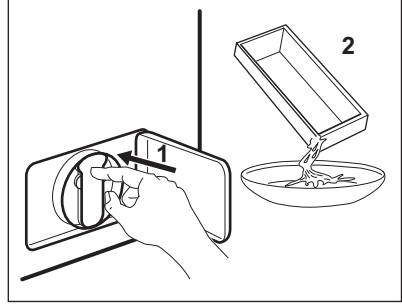

5.

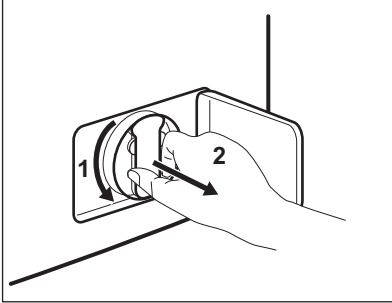

6.

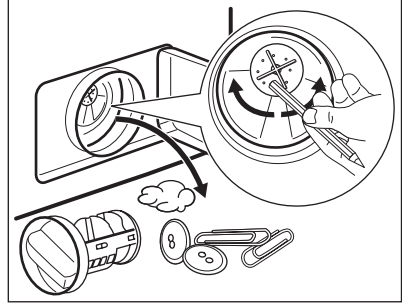

7.

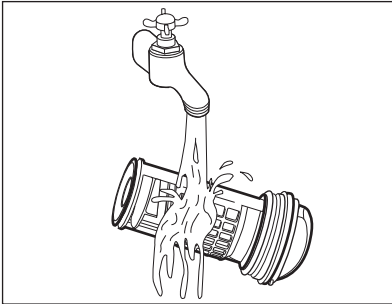

8.

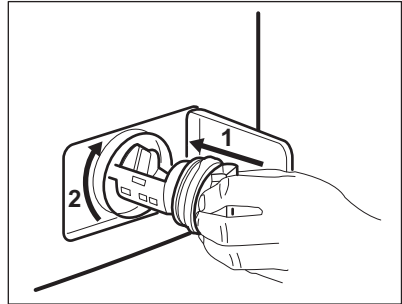

9.

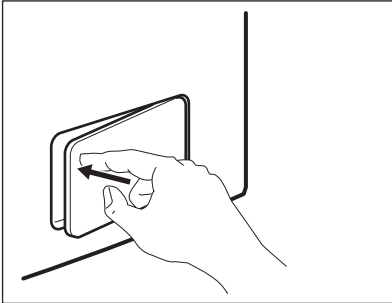

## 14.7 Очистка наливного шланга и фильтра клапана

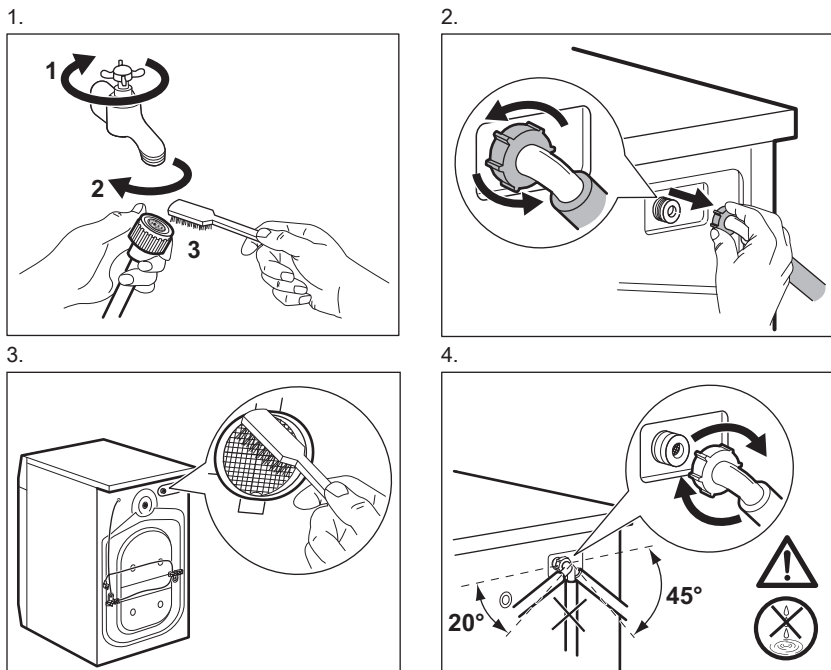

## 14.8 Экстренный слив

В результате неисправности прибор может быть не в состоянии произвести слив воды.

В этом случае выполните действия с (1) по (9), описанные в Главе «Очистка сливного фильтра». При необходимости очистите насос.

После выполнения операций экстренного слива воды необходимо повторно включить систему слива:

1. Залейте 2 литра воды в отсек дозатора моющего средства для основной стирки.
2. Запустите программу, чтобы слить воду.

## 14.9 Меры против замерзания

Если прибор установлен в месте, где температура может опускаться ниже 0°C, удалите из наливного шланга и

сливного насоса оставшуюся там воду.

1. Выньте вилку сетевого кабеля из розетки.
2. Закройте водопроводный вентиль.
3. Поместите оба конца наливного шланга в контейнер и дайте воде вытечь из шланга.
4. Слейте воду из сливного насоса. См. операции, выполняемые для экстренного слива воды.
5. После слива воды из сливного насоса подключите наливной шланг.



### ВНИМАНИЕ!

Перед тем, как вновь использовать прибор, убедитесь, что температура превышает 0°C.

Производитель не несет ответственности за ущерб, вызванный воздействием низких температур.

# 15. ПОИСК И УСТРАНЕНИЕ НЕИСПРАВНОСТЕЙ



**ВНИМАНИЕ!**  
См. Главы, содержащие  
Сведения по технике  
безопасности.

## 15.1 Введение

Прибор не запускается или  
останавливается во время работы.

Сначала попытайтесь найти решение  
проблемы (см. Таблицу). В случае  
повторного возникновения  
неисправности обратитесь в  
авторизованный сервисный центр.

**В случае ряда проблем прибором  
могут выдаваться звуковые  
сигналы, а на дисплее -  
высвечиваться коды ошибок:**

- **E10** - В прибор не поступает как  
следует вода.

- **E20** - Прибор не сливает воду.
- **E40** - Дверца прибора открыта или  
не закрыта как следует.  
Пожалуйста, проверьте дверцу!
- **E40** - Нестабильная работа  
электросети. Дождитесь  
стабилизации электросети.
- **E91** - Отсутствует обмен данными  
между электронными компонентами  
прибора. Выключите и снова  
включите прибор.



**ВНИМАНИЕ!**  
Перед выполнением  
проверок выключите  
прибор.

## 15.2 Возможные неисправности

Неисправность	Возможное решение
Программа не запускается.	Убедитесь, что вилка сетевого шнура вставлена в розетку электропитания.
	Убедитесь, что дверца прибора закрыта.
	Убедитесь, что предохранитель на электрощите не поврежден.
	Убедитесь, что кнопка «Пуск/Пауза» была нажата.
	Если задана функция «Отсрочка пуска», отмените отсрочку или дождитесь окончания обратного отсчета.
В прибор не поступает как следует вода.	Отключите функцию «Защита от детей», если она включена.
	Убедитесь, что водопроводный кран открыт.
	Убедитесь, что давление в водопроводной сети не понижено. Для получения сведений об этом обратитесь в местную службу водоснабжения.
	Убедитесь, что водопроводный кран не засорен.
	Убедитесь, что фильтр наливного шланга и фильтр клапана не засорены. См. Главу «Уход и очистка».

Неисправность	Возможное решение
	Убедитесь, что наливной шланг не перекручен и не передавлен.
	Убедитесь, что наливной шланг подключен правильно.
Прибор не набирает воду и тут же производит ее слив.	Удостоверьтесь, что сливной шланг находится в нужном положении. Возможно, шланг расположен слишком низко.
Прибор не сливает воду.	Убедитесь, что сливная труба не засорена.
	Убедитесь, что сливной шланг не перекручен и не передавлен.
	Убедитесь, что сливной фильтр не засорен. При необходимости очистите фильтр. См. Главу «Уход и очистка».
	Убедитесь, что сливной шланг подключен правильно.
	Выберите программу слива, если выбрана программа без использования слива.
	Если использовался режим, в результате работы которого в баке остается вода, воспользуйтесь программой «Слив».
Отжим не используется или цикл стирки длится дольше, чем обычно.	Задайте программу отжима.
	Убедитесь, что сливной фильтр не засорен. При необходимости очистите фильтр. См. Главу «Уход и очистка».
	Распределите вещи в барабане вручную и снова запустите этап отжима. Эта проблема может быть вызвана разбалансировкой.
Вода на полу.	Убедитесь, что соединения шлангов герметичны, а утечки воды отсутствуют.
	Убедитесь, что сливной шланг не поврежден.
	Убедитесь, что используется подходящее моющее средство в необходимом количестве.
Невозможно открыть дверцу прибора.	Убедитесь, что программа стирки завершена.
	Если в барабане осталась вода, выберите программу с использованием слива или отжима.
	Убедитесь, что прибор получает электропитание.

Неисправность	Возможное решение
	Эта проблема может быть вызвана неисправностью прибора. Обратитесь в авторизованный сервисный центр. Если открыть дверцу необходимо, внимательно ознакомьтесь с разделом «Аварийное открывание дверцы».
Прибор издает необычный шум.	Убедитесь, что прибор как следует выровнен. См. раздел «Установка».
	Убедитесь, что упаковка и/или транспортировочные болты удалены. См. раздел «Установка».
	Добавьте в барабан еще белья. Возможно, нагрузка недостаточна велика.
Цикл заканчивается быстрее, чем указано на дисплее.	Прибор может изменить время стирки сообразно конкретной загрузке белья. См. Главу «Показатели потребления».
Цикл требует больше времени, чем указано на дисплее.	Несбалансированная загрузка белья увеличивает продолжительность работы. Такое поведение прибора является нормой.
Результаты стирки неудовлетворительны	Увеличьте количество моющего средства или используйте другое моющее средство.
	Перед стиркой используйте специальные средства для удаления стойких пятен.
	Убедитесь в правильности выбранной температуры.
	Уменьшите объем загрузки.
Не удастся выбрать какой-либо режим.	Убедитесь, что Вы нажимаете только на требуемую кнопку/кнопки.
Прибор не выполняет сушку или не высушивает белье должным образом.	Откройте водопроводный вентиль.
	Убедитесь, что сливной фильтр не засорен.
	Уменьшите количество загружаемого белья.
	Убедитесь в правильности выбора цикла. При необходимости уменьшите время сушки.

Неисправность	Возможное решение
На белье имеется ворс другого цвета.	<p>От предыдущей загрузки белья остался ворс другого цвета:</p> <ul style="list-style-type: none"> <li>• Этап сушки помогает избавиться от части ворса.</li> <li>• Очистите одежду приспособлением для удаления ворса.</li> </ul> <p>В случае повторного обнаружения в барабане необычно большого количества ворса запустите специальную программу для его удаления (подробнее см. «Ворс на одежде»).</p>

После проверки включите прибор. Выполнение программы продолжится с того момента, на котором она была прервана.

Если неисправность появится снова, обратитесь в авторизованный сервисный центр. Если на дисплее отображаются другие коды ошибок. Выключите и включите прибор. В случае повторного возникновения неисправности обратитесь в авторизованный сервисный центр.

## 16. АВАРИЙНОЕ ОТКРЫВАНИЕ ДВЕРЦЫ

В случае перебоя в электропитании или неисправности дверца остается заблокированной. При восстановлении электропитания выполнение программы продолжится. В случае блокировки дверцы в ходе неисправности имеется возможность открывания дверцы при помощи функции аварийной разблокировки.

Перед открыванием дверцы:



**ОСТОРОЖНО!**  
Убедитесь, что вода имеет не слишком высокую температуру, а белье не горячее. При необходимости дождитесь их остывания.



**ОСТОРОЖНО!**  
Убедитесь, что барабан не вращается. При необходимости дождитесь, пока барабан не перестанет вращаться.



**Убедитесь, что уровень воды внутри барабана не слишком высок. При необходимости произведите аварийный слив воды (см. Раздел «Аварийный слив» в Главе «Уход и очистка»).**

Для открывания дверцы выполните следующие действия:

1. Нажмите на кнопку ВКЛ/ВЫКЛ для выключения прибора.
2. Выньте вилку сетевого кабеля из розетки.
3. Откройте заслонку фильтра.
4. Нажав и удерживая рычаг аварийной разблокировки по направлению вниз, откройте дверцу прибора.



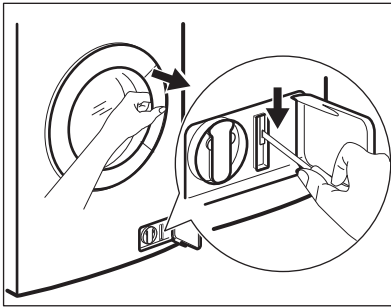



5. Извлеките белье и закройте дверцу прибора.
6. Закройте заслонку.

## 17. ТЕХНИЧЕСКИЕ ДАННЫЕ

Размеры	Ширина/Высота/ Глубина/Общая глубина	600 мм/ 850 мм/ 522 мм/ 555 мм
Подключение к электросети	Напряжение Общая мощность Предохранитель Частота	230 В 2200 Вт 10 А 50 Гц
Защита от проникновения твердых частиц и влаги обеспечивается защитной крышкой. Исключения: низковольтное оборудование не имеет защиты от влаги.		IPX4
Давление в водопроводной сети	Минимум Максимум	0,5 бар (0,05 МПа) 8 бар (0,8 МПа)
Максимальная загрузка для стирки	Хлопок	7 кг
Максимальная загрузка для сушки	Хлопок	4 кг
	Синтетика	2 кг
Скорость отжима	Максимум	1400 об/мин

## 18. ОХРАНА ОКРУЖАЮЩЕЙ СРЕДЫ

Материалы с символом  следует сдавать на переработку. Положите упаковку в соответствующие контейнеры для сбора вторичного сырья. Принимая участие в переработке старого электробытового оборудования, Вы помогаете защитить окружающую среду и

здоровье человека. Не выбрасывайте вместе с бытовыми отходами бытовую технику, помеченную символом . Доставьте изделие на местное предприятие по переработке вторичного сырья или обратитесь в свое муниципальное управление.

Дата производства данного изделия указана в серийном номере (serial number), где первая цифра номера соответствует последней цифре года производства, вторая и третья цифры – порядковому номеру недели. Например, серийный номер 43012345 означает, что изделие произведено на тридцатой неделе 2014 года.

Класс энергопотребления: А

Электролюкс Италия С.п.А.,

Корсо Лино Занусси 30, 33080, Порчия (ПН),

Италия



[www.electrolux.com/shop](http://www.electrolux.com/shop)



132927602-A-042016

