

SAMSUNG

SAMSUNG
LEVEL^U
EO-BG920

User Manual

Table of Contents

English (UK)

Français

Deutsch

Italiano

Español

Magyar

Polski

Română

Български

Hrvatski

Srpski

Português

Latviešu

Lietuvių kalba

Eesti

Nederlands

Svenska

Norsk

Suomi

Dansk

Ελληνικά

Slovenščina

Türkçe

العربية

فارسی

Русский

Українська

Қазақ тілі

English (USA)

Español (Castellano)

简体中文

繁體中文(香港)

繁體中文(台灣)

Français (Canada)

Português (Brasil)

한국어

Read me first

Please read this manual before using the device to ensure safe and proper use.

- Images may differ in appearance from the actual product. Content is subject to change without prior notice.
- Before using the headset, make sure it is compatible with your device.

Instructional icons



Warning: situations that could cause injury to yourself or others



Caution: situations that could cause damage to your device or other equipment



Note: notes, usage tips, or additional information

Getting started

Package contents

Check the product box for the following items:

- Headset
- Quick start guide



- The items supplied with the device and any available accessories may vary depending on the region or service provider.
- The supplied items are designed only for this device and may not be compatible with other devices.
- Appearances and specifications are subject to change without prior notice.
- You can purchase additional accessories from your local Samsung retailer. Make sure they are compatible with the device before purchase.
- Use only Samsung-approved accessories. Using unapproved accessories may cause the performance problems and malfunctions that are not covered by the warranty.
- Availability of all accessories is subject to change depending entirely on manufacturing companies. For more information about available accessories, refer to the Samsung website.

Device layout

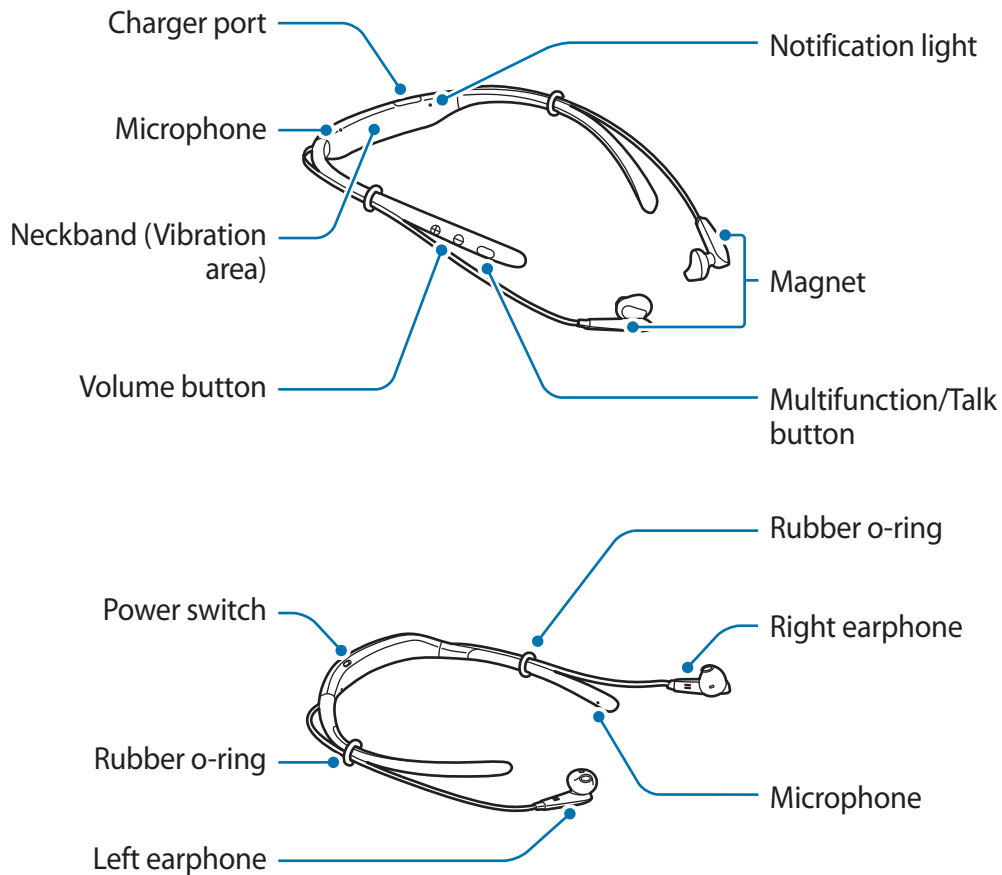

Buttons and functions

Name	Function
Power switch	<ul style="list-style-type: none"> Slide to turn the headset on or off.
Multifunction/Talk button	<ul style="list-style-type: none"> Press to answer or end calls. Press to play or pause multimedia files. Press to reconnect devices when the connection is lost. Press twice to skip to the next file during media playback. Press and hold for one second to reject a call or to launch S Voice. Press and hold for three seconds to enter Bluetooth pairing mode.

Name	Function
Volume button	<ul style="list-style-type: none"> • Press to adjust the volume during a call or media playback. • Press and hold the Volume (-) button to skip to the next file during media playback. • Press and hold the Volume (+) button to skip to the previous file during media playback. • Press and hold the Volume buttons (+ and -) simultaneously for about a second to turn the vibration feature on or off.



If the vibration feature is turned off when you restart the headset, the feature will be turned on automatically.

Charging the battery

Charge the battery before using the headset for the first time or when the headset has been unused for extended periods.



Use only Samsung-approved chargers and cables. Unapproved chargers or cables can cause the battery to explode or damage the headset.



If the battery is completely discharged, the headset cannot be turned on immediately when the charger is connected. Allow a depleted battery to charge for a few minutes before turning on the headset.

Open the charging port cover and connect the headset to a charger.

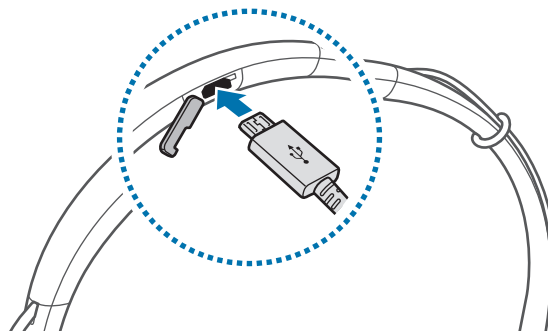

Connecting the charger improperly may cause serious damage to the headset. Any damage caused by misuse is not covered by the warranty.



- Chargers are sold separately.
- The headset can be used while it is charging, but it may take longer to fully charge the battery.
- While charging, the headset may heat up. This is normal and should not affect the headset's lifespan or performance. If the battery gets hotter than usual, the charger may stop charging.
- If the headset is not charging properly, take the headset to a Samsung Service Centre.

After fully charging, disconnect the headset from the charger.



- To save energy, unplug the charger when not in use. The charger does not have a power switch, so you must unplug the charger from the electric socket when not in use to avoid wasting power. The charger should remain close to the electric socket and easily accessible while charging.
- The socket-outlet shall be installed near the equipment and shall be easily accessible.

Turning the headset on and off

Slide the Power switch to turn on or off the headset.

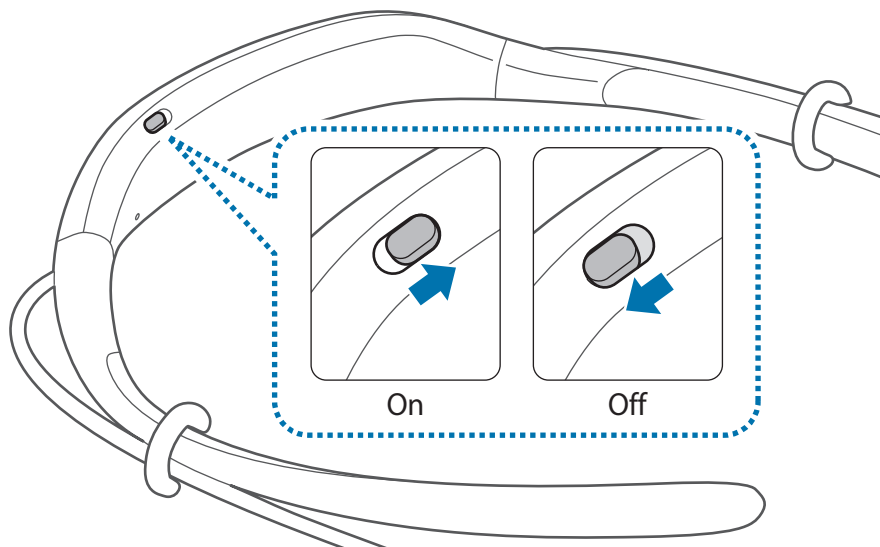

Follow all posted warnings and directions from authorised personnel in areas where the use of wireless devices is restricted, such as aeroplanes and hospitals.

Notification light identification

The notification light alerts you to the headset's status.

Status	Colour
Power on	• Flashes blue three times
Power off	• Flashes red three times
Bluetooth pairing mode	• Flashes red and blue
Connected via Bluetooth	• Quickly flashes blue three times
Incoming call	• Flashes blue
Charging	• Continuously on red
Fully charged	• Continuously on blue
During use or in sleep mode	• Off



- If the notification light does not work as described, disconnect the charger from the headset and reconnect it.
- The notification light may work differently depending on the connected device.

Connecting via Bluetooth

Bluetooth

About Bluetooth

Bluetooth is a wireless technology standard that uses a 2.4 GHz frequency to connect to various devices over short distances. It can connect and exchange data with other Bluetooth enabled devices, such as mobile devices, computers, printers, and other digital home appliances, without connecting via cables.

Notices for using Bluetooth

- To avoid problems when connecting your headset to another device, place the devices close to each other.
- Ensure that your headset and the other Bluetooth device are within the Bluetooth connection range (10 m). The distance may vary depending on the environment the devices are used in.
- Ensure that there are no obstacles between the headset and a connected device, including human bodies, walls, corners, or fences.
- Do not touch the Bluetooth antenna of a connected device.
- Bluetooth uses the same frequency as some industrial, scientific, medical, and low power products and interference may occur when making connections near these types of products.
- Some devices, especially those that are not tested or approved by the Bluetooth SIG, may be incompatible with the headset.
- Do not use the Bluetooth feature for illegal purposes (for example, pirating copies of files or illegally tapping communications for commercial purposes).

Connecting to other devices

This headset is compatible with Bluetooth-enabled devices.

- 1 Headset** Slide the Power switch to turn on the headset.
- 2 Headset** Press and hold the Multifunction button for three seconds to enter Bluetooth pairing mode.
When you turn on the headset for the first time, it automatically enters Bluetooth pairing mode.
- 3 Other device** Activate the Bluetooth feature and search for Bluetooth devices.
For more information, refer to the other device's user manual.
- 4 Other device** Tap **Samsung Level U** from the list.

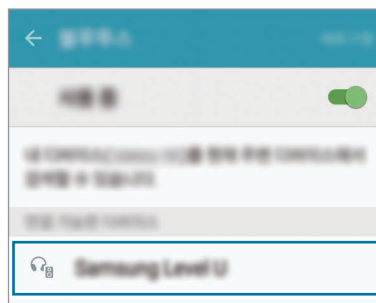

- If the Bluetooth connection fails or other device cannot locate the headset, remove the device's information from the other device's list. Then, try to connect again.
- If the headset does not work properly, restart it or try to pair the devices again.
- The Bluetooth connection range and sound quality may vary depending on the connected devices.

Connecting additional devices

The headset can connect to up to two Bluetooth-enabled devices at the same time. When you connect the headset to two devices, the last device you connect is recognised as the primary device. The other device is recognised as the secondary device.

- 1 Connect the headset to a device via Bluetooth.
- 2 Press and hold the Multifunction button for three seconds to re-enter Bluetooth pairing mode.
The first device will be disconnected.
- 3 Connect the headset to a second device.
- 4 Reconnect the headset to the first device.



This feature may not be supported on some devices.

Reconnecting or disconnecting the devices

Reconnecting the devices

When your headset is disconnected from the device due to the distance between the devices, bring the devices closer together to pair them again.

If the connection is lost due to a problem with the connected device, press the Multifunction button on the headset. You can also access the Bluetooth menu on the connected device to pair them again.

Disconnecting the devices

Press and hold the Multifunction button for three seconds. Then, the connection ends and the headset enters Bluetooth pairing mode.

You can also end the connection by turning off the headset. When you turn on the headset again and the devices are in range, the headset automatically connects with the most recently paired device.

Using the headset

Wearing the headset



The headset contains magnets in its earbuds. The American Heart Association (US) and the Medicines and Healthcare Products Regulatory Agency (UK) both warn that magnets can affect the operation of implanted pacemakers, cardioverters, defibrillators, insulin pumps or other electro medical devices (collectively, "Medical Device") within the range of 15 cm (6 inches). If you are a user of any of these Medical Devices, **DO NOT USE THE HEADSET UNLESS YOU HAVE CONSULTED WITH YOUR PHYSICIAN.**



- Do not store your headset near magnetic fields. Magnetic stripe cards, including credit cards, phone cards, passbooks, and boarding passes, may be damaged by magnetic fields.
- Do not bend or twist the headset excessively.
- Do not apply excessive pressure to the headset.
- Do not pull on any part of the headset excessively.

1 Select the earbud tip for the left or right ear.

Each earbud tip is marked with L for the left ear and R for the right ear.

2 Cover the latch at the bottom of the earphone with the earbud tip.

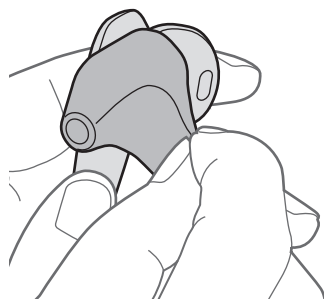

- 3 Hold the bottom of the earphone and cover the rest of the earphone with the earbud tip. Follow this procedure for the other earphone.

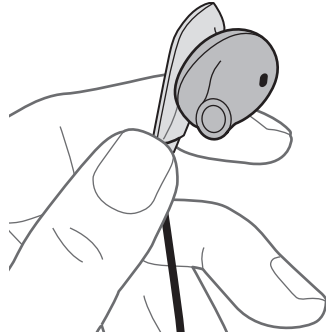

- Do not put the earphones in your ears without earbud tips.
- Do not pull the earbud tip excessively. The earbud tip may tear.

- 4 Wear the headset as shown in the image below. You can reposition the rubber o-rings.



- Do not pull the rubber o-rings excessively. The rings may tear.

Wearing and connecting the headset

Wearing the headset

Insert the earphones into your ears or wear the headset around your neck while the earphones are not connected to each other.



Connecting the earphones

Connect the earphones to each other using the built-in magnets.

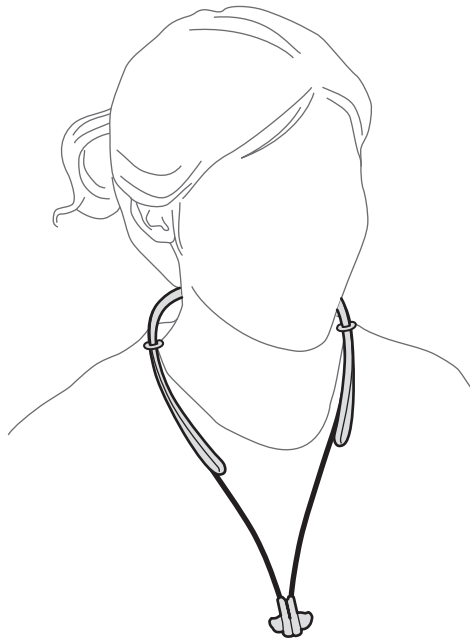

The earphones may not connect properly depending on the shape of provided earbud tips. Ensure that the earphones are correctly connected.

Using the headset

Various features are available when the headset is connected to another device.



The following descriptions are based on a Samsung mobile device running Android 5.0. Some features may not be available depending on the connected device.

Calling features

Answering a call

When a call comes in while you are wearing the headset, the headset will beep and vibrate. Press the Talk button to answer the call.



- When the headset is connected to two devices and both devices receive calls simultaneously, you can only answer the primary device's call.
- When you play a multimedia file from one device, you can still answer calls from the other device.

Rejecting a call

Press and hold the Talk button for one second.

Adjusting the volume

Press the Volume button.

Switching sound output

Use the connected device's call features to switch call audio between the headset and the device.

Ending a call

Press the Talk button.

Playing multimedia files

Control media playback, such as music and videos, using the Multifunction button.

Playing and pausing a multimedia file

Press the Multifunction button. The most recently-played music file will play automatically in the default music app installed on the connected device.

During playback, press the Multifunction button to pause playback. To resume playback, press the Multifunction button again.



When two connected devices are simultaneously playing multimedia files, the headset will stream from the device that started playing a file first. When you pause the currently-playing file, the file playing on the other device will play automatically.

Skipping to the next multimedia file

Press the Multifunction button twice or press and hold the Volume (-) button to skip to the next file during playback.

Skipping to the previous multimedia file

Press and hold the Volume (+) button to skip to the previous file during playback.

Adjusting the volume

Press the Volume button.

Launching S Voice

Press and hold the Multifunction button for one second. The S Voice app will launch on the connected device.



This feature is available only with Samsung mobile devices supporting the S Voice app.

Using Samsung Level

On the connected device, download the Samsung Level app from Google Play Store or Galaxy Apps. With the app, you can check the remaining battery power and adjust the volume. You can also set the headset to notify you via voice notification or vibrate when you have notifications on the connected device. For more information, refer to the app's help menu.



The Samsung Level app is compatible with Samsung mobile devices running Android operating system 4.2.2 or later. Depending on your device's specifications, some features may not work on your headset.

Appendix

Troubleshooting

Before contacting a Samsung Service Centre, please attempt the following solutions.

Your headset does not turn on

When the battery is completely discharged, your headset will not turn on. Charge the battery completely before turning on the headset.

The battery does not charge properly (For Samsung-approved chargers)

Ensure that the charger is connected properly.

If the problem is still not resolved, contact a Samsung Service Centre.

Another Bluetooth device cannot locate your headset

- Ensure that your headset is in Bluetooth pairing mode.
- Restart your headset and search for the headset again.
- Ensure that your headset and the other Bluetooth device are within the Bluetooth connection range (10 m).

If the tips above do not solve the problem, contact a Samsung Service Centre.

Your headset is not connected to another device

- Ensure that the device you wish to connect with supports the Bluetooth wireless feature.
- Ensure that your headset and the other Bluetooth device are within the maximum Bluetooth range (10 m).

Bluetooth connection is often disconnected

- If there are obstacles between the devices, the operating distance may be reduced.
- Ensure that your headset and the other Bluetooth device are within the maximum Bluetooth range (10 m).
- When using the headset with other Bluetooth devices, the connection may be affected by electromagnetic waves. Use the headset in environments with fewer wireless devices present.

You cannot hear others speaking

- Adjust the device volume.
- Adjust the volume on the connected device when you cannot hear sounds on your headset at full volume.

Sound echoes during a call

Adjust the volume by pressing the Volume button or move to another area.

Others cannot hear you speaking on a call

- Ensure that you are not covering the built-in microphone.
- Ensure that the microphone is close to your mouth.

Audio quality is poor

- Wireless network services may be disabled due to issues with the service provider's network. Ensure to keep the headset away from electromagnetic waves.
- Ensure that your headset and the other Bluetooth device are within the maximum Bluetooth range (10 m).

The headset works differently as described in the manual

- Available functions may differ depending on the connected device.
- Some features cannot be used when two devices are connected with the headset at the same time.

The battery depletes faster than when first purchased

- When you expose the headset or the battery to very cold or very hot temperatures, the useful charge may be reduced.
- The battery is consumable and the useful charge will get shorter over time.

Removing the battery

- To remove the battery, you **must** visit an authorised service centre with the provided instructions.
- For your safety, you **must not attempt to remove** the battery. If the battery is not properly removed, it may lead to damage to the battery and device, cause personal injury, and/or result in the device being unsafe.
- Samsung does not accept liability for any damage or loss (whether in contract or tort, including negligence) which may arise from failure to precisely follow these warnings and instructions, other than death or personal injury caused by Samsung's negligence.

- 1 Remove the rubber cover from the left side of the neckband by pulling it from the end of the left neckband. Then, remove the left neckband.
- 2 Separate the earphone cable from the neckband cover.
- 3 Remove the neckband cover.
- 4 Disconnect the battery connector.
- 5 Lift the battery and cut the cables.
- 6 Remove the battery.

Copyright

Copyright © 2015 Samsung Electronics

This manual is protected under international copyright laws.

No part of this manual may be reproduced, distributed, translated, or transmitted in any form or by any means, electronic or mechanical, including photocopying, recording, or storing in any information storage and retrieval system, without the prior written permission of Samsung Electronics.

Trademarks

- SAMSUNG and the SAMSUNG logo are registered trademarks of Samsung Electronics.
- Bluetooth® is a registered trademark of Bluetooth SIG, Inc. worldwide.
- All other trademarks and copyrights are the property of their respective owners.

À lire avant toute utilisation

Veillez lire attentivement ce mode d'emploi afin de pouvoir utiliser votre appareil correctement et en toute sécurité.

- Les illustrations peuvent différer par rapport à l'aspect réel du produit. Le contenu de ce document peut faire l'objet de modifications sans préavis.
- Avant d'utiliser le casque, assurez-vous qu'il est compatible avec votre appareil.

Icônes



Avertissement : situations susceptibles de vous blesser ou de blesser autrui.



Attention : situations susceptibles d'endommager votre appareil ou d'autres équipements.



Remarque : remarques, conseils d'utilisation ou informations complémentaires.

Démarrage

Contenu du coffret

Vérifiez le contenu du coffret et assurez-vous que tous les éléments suivants sont présents :

- Casque
- Guide de prise en main rapide



- Les éléments fournis avec l'appareil et les accessoires disponibles peuvent varier en fonction de votre zone géographique ou de votre opérateur.
- Les accessoires fournis ont été spécialement conçus pour votre appareil et peuvent ne pas fonctionner avec d'autres appareils.
- L'apparence et les caractéristiques techniques peuvent faire l'objet de modifications sans préavis.
- Vous pouvez acheter d'autres accessoires auprès de votre revendeur Samsung. Avant tout achat, assurez-vous qu'ils sont compatibles avec votre appareil.
- Utilisez exclusivement des accessoires homologués par Samsung. L'utilisation d'accessoires non homologués peut entraîner des problèmes de performance et des dysfonctionnements qui ne sont pas couverts par la garantie.
- La disponibilité de tous les accessoires peut être variable et dépend exclusivement de leurs fabricants. Pour en savoir plus sur les accessoires disponibles, reportez-vous au site Web Samsung.

Présentation de l'appareil

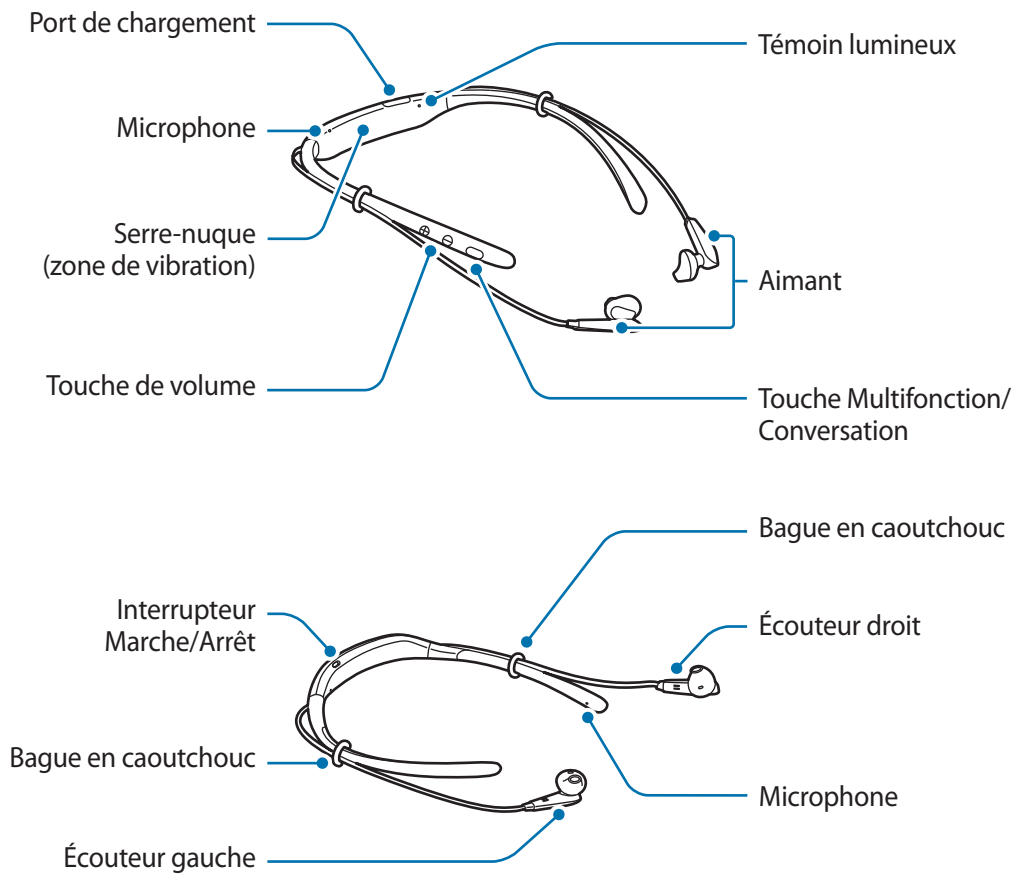

Touches et fonctions

Touche/Port	Fonction
Interrupteur Marche/Arrêt	<ul style="list-style-type: none"> Faire glisser cette touche pour allumer ou éteindre le casque.
Touche Multifonction/Conversation	<ul style="list-style-type: none"> Appuyer sur cette touche pour décrocher ou raccrocher. Appuyer sur cette touche pour démarrer ou interrompre la lecture de fichiers multimédia. Appuyer sur cette touche pour reconnecter des appareils si la connexion est interrompue. Appuyer deux fois sur cette touche pour passer au fichier suivant lors de la lecture d'un fichier multimédia. Maintenir cette touche enfoncée pendant une seconde pour rejeter un appel ou pour démarrer S Voice. Maintenir cette touche enfoncée pendant trois secondes pour passer en mode appairage Bluetooth.

Touche/Port	Fonction
Touche de volume	<ul style="list-style-type: none"> • Appuyer sur cette touche pour régler le volume en cours d'appel ou de lecture d'un fichier multimédia. • Maintenir la touche Volume (-) enfoncée pour passer au fichier suivant lors de la lecture d'un fichier multimédia. • Maintenir la touche Volume (+) enfoncée pour passer au fichier précédent lors de la lecture d'un fichier multimédia. • Maintenez les touches Volume (+ et -) simultanément enfoncées pendant environ une seconde afin d'activer ou de désactiver le vibreur.



Si le vibreur est désactivé lorsque vous redémarrez le casque, la fonction est automatiquement activée.

Charger la batterie

Chargez la batterie avant d'utiliser le casque pour la première fois ou lorsque vous ne l'avez pas utilisé depuis un certain temps.



Utilisez uniquement des chargeurs et des câbles homologués par Samsung. L'utilisation de chargeurs ou de câbles non homologués peut provoquer l'explosion de la batterie ou endommager le casque.



Si la batterie est complètement déchargée, le casque ne peut pas s'allumer immédiatement même si le chargeur est branché. Laissez la batterie se recharger pendant quelques minutes avant d'allumer le casque.

Ouvrez le cache du port de chargement et connectez le casque à un chargeur.

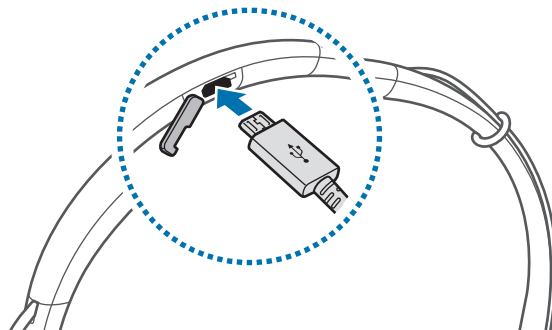

Un branchement incorrect du chargeur peut sérieusement endommager le casque. Les dégâts résultant d'une mauvaise utilisation ne sont pas couverts par la garantie.



- Le chargeur est vendu séparément.
- Le casque peut être utilisé en cours de chargement, mais la charge complète de la batterie peut alors nécessiter plus de temps.
- Le casque peut chauffer pendant le chargement. Ceci est normal et n'a pas d'incidence sur la durée de vie ou les performances du casque. Si la température de la batterie est supérieure à la normale, le chargeur peut interrompre le chargement.
- Si le casque ne se recharge pas correctement, apportez-le dans un centre de service après-vente Samsung.

Lorsque la batterie est complètement chargée, déconnectez le casque du chargeur.



- Pour économiser l'énergie, débranchez le chargeur lorsque vous ne l'utilisez pas. Le chargeur n'étant pas muni d'un interrupteur Marche/Arrêt, vous devez le débrancher de la prise de courant pour couper l'alimentation. Le chargeur doit être installé à proximité de la prise de courant et doit être aisément accessible lors du chargement.
- Le socle de prise de courant doit être installé à proximité du matériel et doit être aisément accessible.

Allumer et éteindre le casque

Pour allumer ou éteindre le casque, faites glisser l'interrupteur Marche/Arrêt.

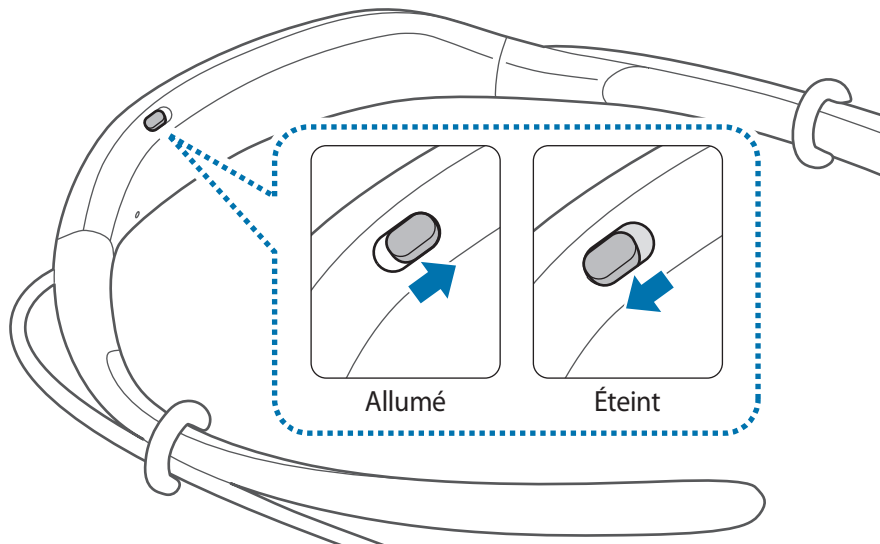

Respectez l'ensemble des avertissements et instructions affichés par le personnel autorisé dans les zones où l'utilisation des appareils sans fil est limitée, comme dans les avions et les hôpitaux.

Interpréter le témoin lumineux

Le témoin lumineux vous permet de connaître le statut du casque.

Statut	Témoin lumineux
Marche	• Clignote 3 fois en bleu
Arrêt	• Clignote 3 fois en rouge
Mode Appairage Bluetooth	• Clignote en rouge et bleu
Connexion via Bluetooth	• Clignote rapidement 3 fois en bleu
Appel entrant	• Clignote en bleu
Chargement en cours	• S'allume en continu en rouge
Chargement terminé	• S'allume en continu en bleu
En cours d'utilisation ou en mode de veille	• Éteint



- Si le témoin lumineux ne fonctionne pas comme décrit ci-dessus, déconnectez le chargeur du casque et reconnectez-le.
- Selon l'appareil connecté, le témoin lumineux peut ne pas fonctionner.

Établir une connexion Bluetooth

Bluetooth

À propos de la fonction Bluetooth

La fonction Bluetooth est une technologie sans fil utilisant une fréquence 2,4 GHz pour connecter divers appareils sur de courtes distances. Elle permet de connecter et d'échanger des données avec d'autres appareils compatibles Bluetooth, comme des appareils mobiles, des ordinateurs, des imprimantes et d'autres appareils numériques, sans nécessiter de raccordement par câbles.

Remarques sur l'utilisation de la fonction Bluetooth

- Pour éviter les problèmes lors de la connexion du casque à un autre appareil, placez les appareils à proximité l'un de l'autre.
- Assurez-vous que votre casque et l'autre appareil Bluetooth se trouvent dans le rayon d'action Bluetooth (10 m). Cette distance peut varier selon l'environnement dans lequel les appareils sont utilisés.
- Veillez à ce qu'il n'y ait aucun obstacle entre votre casque et l'appareil connecté (corps humains, murs, coins ou clôtures).
- Ne touchez pas l'antenne Bluetooth de l'appareil connecté.
- La fonction Bluetooth utilise la même fréquence que certains produits industriels, scientifiques, médicaux et à basse puissance et, par conséquent, des interférences peuvent survenir à proximité de ces produits.
- Certains appareils, notamment ceux qui ne sont pas testés ou homologués par Bluetooth SIG peuvent être incompatibles avec votre casque.
- N'utilisez pas la fonction Bluetooth à des fins illégales (par exemple, piratage de copies de fichiers ou écoute illégale de communications à des fins commerciales).

Établir une connexion à d'autres appareils

Ce casque est compatible avec les appareils prenant en charge la fonction Bluetooth.

- 1 Casque** Faites glisser l'interrupteur Marche/Arrêt pour allumer le casque.
- 2 Casque** Maintenez la touche multifonction enfoncée pendant trois secondes pour passer en mode appairage Bluetooth.
Lorsque vous allumez le casque pour la première fois, il passe automatiquement en mode appairage Bluetooth.
- 3 Autre appareil** Activez la fonction Bluetooth et recherchez les appareils Bluetooth.
Pour en savoir plus, reportez-vous au mode d'emploi de l'autre appareil.
- 4 Autre appareil** Appuyez sur **Samsung Level U** dans la liste des appareils détectés.

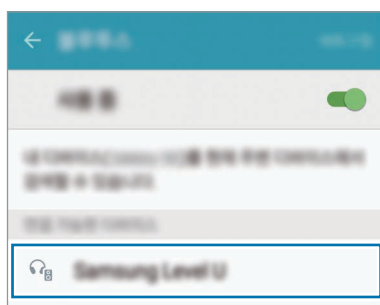

- Si la connexion Bluetooth échoue ou si l'autre appareil ne peut pas localiser le casque, supprimez les informations de l'appareil de la liste des autres appareils. Ensuite, essayez de vous connecter de nouveau.
- Si le casque ne fonctionne pas correctement, redémarrez-le ou appairez à nouveau les appareils.
- Le rayon d'action Bluetooth et la qualité audio peuvent varier selon les appareils connectés.

Connecter des appareils supplémentaires

Le casque peut se connecter au maximum à deux appareils compatibles Bluetooth en même temps. Lorsque vous connectez le casque à deux appareils, le dernier appareil connecté est reconnu comme le premier appareil. L'autre appareil est reconnu comme le second appareil.

- 1 Connectez le casque et un appareil via la fonction Bluetooth.
- 2 Maintenez la touche multifonction enfoncée pendant trois secondes pour repasser en mode appairage Bluetooth.
Le premier appareil est déconnecté.
- 3 Connectez le casque au second appareil.
- 4 Reconnectez le casque au premier appareil.



Il est possible que cette fonction ne soit pas prise en charge par certains appareils.

Reconnecter ou déconnecter des appareils

Reconnecter les appareils

Si le casque est déconnecté de l'appareil en raison de la distance séparant les deux appareils, rapprochez-les et recommencez la procédure d'appairage.

Si la connexion est interrompue en raison d'un problème au niveau de l'appareil connecté, appuyez sur la touche multifonction du casque. À défaut, utilisez le menu Bluetooth de l'appareil connecté pour appairer à nouveau les appareils.

Déconnecter les appareils

Maintenez la touche multifonction enfoncée pendant trois secondes. La connexion est interrompue et le casque passe en mode appairage Bluetooth.

Vous pouvez également interrompre la connexion en éteignant le casque. Lorsque vous rallumez le casque et que les appareils se trouvent dans le rayon d'action, le casque se connecte automatiquement avec l'appareil récemment appairé.

Utiliser le casque

Mettre le casque en place



Les écouteurs du casque sont équipés d'aimants. L'American Heart Association, l'organisme américain à but non lucratif qui favorise les soins cardiaques, et la Medicines and Healthcare Products Regulatory Agency, l'agence de réglementation du Royaume-Uni des produits de santé, nous mettent en garde sur l'utilisation d'aimants et de stimulateurs cardiaques, cardioverters, défibrillateurs, pompes à insuline ou autres dispositifs médicaux électriques (collectivement dénommés « dispositifs médicaux ») à une distance inférieure à 15 cm. Si vous utilisez l'un de ces dispositifs médicaux, **NE VOUS SERVEZ PAS DU CASQUE SANS L'AVIS DE VOTRE MÉDECIN.**



- Ne pas laisser l'appareil à proximité de champs magnétiques. Les cartes à piste, comme les cartes de crédit, les cartes de téléphone et les cartes d'embarquement peuvent être endommagées par les champs magnétiques.
- Ne pas plier ou tordre le casque.
- Ne pas exercer une force excessive sur le casque.
- Ne pas tirer sur l'une des parties du casque avec une force excessive.

- 1 Choisissez l'embout pour l'oreille gauche et celui pour l'oreille droite.
Chaque embout est repéré par une lettre, un L pour l'oreille gauche et un R pour l'oreille droite.
- 2 Recouvrez la partie inférieure de l'écouteur avec l'embout.

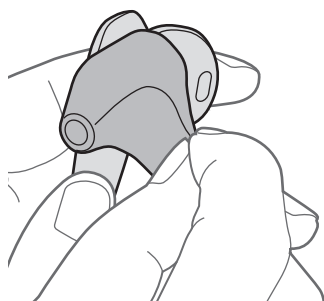

3 Maintenez la partie inférieure de l'écouteur en place et recouvrez le reste de l'écouteur avec l'embout.

Répétez la même procédure pour l'autre écouteur.

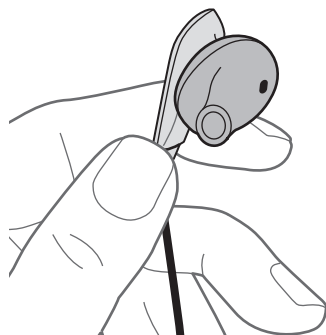

- Ne pas placer les écouteurs dans les oreilles sans les embouts.
- Ne pas tirer brusquement sur les embouts. Ils pourraient se déchirer.

4 Mettez le casque en place, comme illustré ci-dessous.

Vous pouvez repositionner la bague en caoutchouc.



Ne pas tirer brusquement sur la bague en caoutchouc. Elle pourrait se déchirer.

Mettre le casque en place et fixer les écouteurs

Mettre le casque en place

Placez les écouteurs dans vos oreilles ou positionnez le casque autour du cou lorsque les écouteurs ne sont pas encore raccordés.



Fixer les écouteurs

Fixez les écouteurs l'un à l'autre grâce aux aimants intégrés.

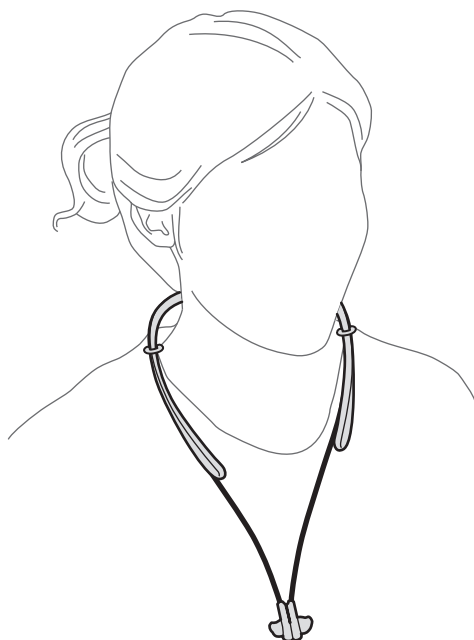

Selon la forme des embouts fournis, la fixation des écouteurs peut ne pas se faire correctement. Vérifiez la bonne fixation des écouteurs.

Utiliser le casque

Diverses fonctions sont disponibles lorsque le casque est connecté à un autre appareil.



Les descriptions suivantes sont basées sur un appareil mobile Samsung fonctionnant sous Android 5.0. Certaines fonctions peuvent ne pas être disponibles selon l'appareil connecté.

Fonctions d'appel

Répondre à un appel

Si vous recevez un appel lorsque le casque est en place, celui-ci émet un bip et vibre. Appuyez sur la touche Conversation pour prendre l'appel.



- Si le casque est connecté à deux appareils et que ceux-ci reçoivent simultanément un appel, vous pouvez répondre uniquement à l'appel du premier appareil.
- Lorsque vous lisez un fichier multimédia d'un appareil, vous pouvez toujours répondre aux appels de l'autre appareil.

Rejeter un appel

Maintenez la touche Conversation enfoncée pendant une seconde.

Régler le volume

Appuyez sur la touche de volume.

Basculer la sortie audio

Servez-vous des fonctions d'appel de l'appareil connecté pour basculer la sortie audio entre le casque et l'appareil.

Mettre fin à un appel

Appuyez sur la touche Conversation.

Lire des fichiers multimédia

Contrôlez la lecture des contenus multimédia, comme la musique et la vidéo, à l'aide de la touche Multifonction.

Lire un fichier multimédia et arrêter la lecture

Appuyez sur la touche Multifonction. Les morceaux de musique que vous avez récemment écoutés sont automatiquement transférés sur le lecteur de musique de l'appareil connecté.

En cours de lecture, appuyez sur la touche Multifonction pour mettre la lecture en pause. Pour reprendre la lecture, appuyez de nouveau sur la touche Multifonction.



Si les deux appareils connectés sont en train de lire des fichiers multimédia, le casque diffuse la piste audio de l'appareil qui a débuté la lecture en premier. Dès que vous mettez la lecture en pause, le morceau diffusé sur l'autre appareil est automatiquement lu.

Passer au fichier multimédia suivant

Appuyez sur la touche Multifonction ou maintenez la touche Volume (-) enfoncée pour passer au fichier suivant lors de la lecture d'un fichier multimédia.

Revenir au fichier multimédia précédent

Maintenez la touche Volume (+) enfoncée pour passer au fichier précédent lors de la lecture d'un fichier multimédia.

Régler le volume

Appuyez sur la touche de volume.

Lancer S Voice

Maintenez la touche Multifonction enfoncée pendant une seconde. L'application S Voice démarre sur l'appareil connecté.



Cette fonction est disponible uniquement avec les appareils mobiles Samsung prenant en charge l'application S Voice.

Utiliser Samsung Level

Sur l'appareil connecté, téléchargez l'application Samsung Level depuis Google Play Store ou Galaxy Apps. Grâce à cette application, vous pouvez vérifier le niveau de charge de la batterie et régler le volume. Vous pouvez également paramétrer le casque pour qu'il vous prévienne par le biais d'un message vocal ou de vibrations lorsque vous recevez des notifications sur l'appareil connecté. Pour en savoir plus, reportez-vous au menu d'aide de l'application.



L'application Samsung Level est compatible avec les appareils mobiles Samsung dotés du système d'exploitation Android 4.2.2 ou supérieur. Selon les caractéristiques de l'appareil, certaines fonctions peuvent ne pas fonctionner sur le casque.

Annexe

Dépannage

Avant de contacter un Centre de service Samsung, veuillez essayer d'appliquer les solutions suivantes.

Votre casque ne s'allume pas

Lorsque la batterie est complètement déchargée, votre casque ne s'allume pas. Chargez la batterie complètement avant d'allumer le casque.

La batterie ne se charge pas correctement (pour les chargeurs homologués par Samsung)

Assurez-vous que le chargeur est correctement raccordé.

Si le problème persiste, contactez un centre de service après-vente Samsung.

Un autre appareil Bluetooth ne parvient pas à localiser le casque

- Assurez-vous que le casque est en mode d'appairage Bluetooth.
- Redémarrez le casque et recherchez-le à nouveau.
- Assurez-vous que votre casque et l'autre appareil Bluetooth se trouvent dans le rayon d'action Bluetooth (10 m).

Si les conseils ci-dessus ne résolvent pas le problème, contactez un Centre de service Samsung.

Votre casque ne parvient pas à se connecter à un autre appareil Bluetooth

- Assurez-vous que l'appareil auquel vous souhaitez vous connecter est compatible avec la fonction sans fil Bluetooth.
- Assurez-vous que votre casque et l'autre appareil Bluetooth sont dans le rayon d'action Bluetooth (10 m).

La connexion Bluetooth est souvent déconnectée

- S'il existe des obstacles entre les appareils, la distance de fonctionnement peut être réduite.
- Assurez-vous que votre casque et l'autre appareil Bluetooth sont dans le rayon d'action Bluetooth (10 m).
- Lorsque vous utilisez le casque avec d'autres appareils Bluetooth, la connexion peut être perturbée par des ondes électromagnétiques. Utilisez le casque dans des environnements dans lesquels moins d'appareils sans fil sont présents.

Vous n'entendez pas vos correspondants

- Ajustez le volume de l'appareil.
- Ajustez le volume sur l'appareil connecté lorsque vous ne pouvez pas entendre des sons à plein volume sur votre casque.

Un écho résonne lors d'un appel

Ajustez le volume en appuyant sur la touche Volume ou changez d'endroit.

Vos correspondants ne peuvent vous entendre lors d'un appel

- Assurez-vous que vous ne masquez pas le microphone intégré.
- Assurez-vous que microphone se trouve près de votre bouche.

La qualité du son est médiocre

- Les services réseau sans fil peuvent être désactivés en raison de problèmes avec le réseau du fournisseur de services. Veillez à tenir le casque éloigné des ondes électromagnétiques.
- Assurez-vous que votre casque et l'autre appareil Bluetooth sont dans le rayon d'action Bluetooth (10 m).

Le casque ne fonctionne pas comme décrit dans le mode d'emploi

- Les fonctions disponibles peuvent varier selon l'appareil connecté.
- Certaines fonctions ne peuvent pas être utilisées lorsque deux appareils sont connectés au casque simultanément.

La batterie se décharge rapidement après son achat

- Lorsque vous exposez le casque ou la batterie à des températures très basses ou très élevées, la charge utile peut être réduite.
- La batterie est un consommable et sa charge utile diminue au fil du temps.

Retirer la batterie

- Pour retirer la batterie, vous **devez** vous rendre dans un centre de service après-vente agréé muni des instructions fournies.
- Pour des raisons de sécurité, vous **ne devez pas tenter de retirer la batterie vous-même**. Si le retrait de la batterie n'est pas effectué correctement, ceci risque d'endommager la batterie et l'appareil, de provoquer des blessures corporelles et/ou de rendre l'appareil dangereux.
- Samsung décline toute responsabilité en cas de dommage (en responsabilité contractuelle ou délictuelle, y compris en cas de négligence) pouvant provenir du non-respect de ces avertissements et instructions, excepté en cas de décès ou de blessures corporelles causés par une négligence de la part de Samsung.

- 1 Retirez le cache en caoutchouc situé à gauche du serre-nuque en tirant sur l'extrémité gauche du serre-nuque. Retirez ensuite le serre-nuque gauche.
- 2 Séparez le câble de l'écouteur du cache du serre-nuque.
- 3 Retirez le cache du serre-nuque.
- 4 Déconnectez le connecteur de la batterie.
- 5 Soulevez la batterie et coupez les câbles.
- 6 Retirez la batterie.

Droits d'auteur

Copyright © 2015 Samsung Electronics

Ce mode d'emploi est protégé par les lois internationales sur les droits d'auteur.

Il est interdit de reproduire, distribuer, traduire ou transmettre sous quelque forme et par quelque moyen que ce soit, électronique ou mécanique, notamment par photocopie, enregistrement ou stockage dans un système de stockage et de recherche documentaire, tout ou partie de ce document, sans le consentement préalable écrit de Samsung Electronics.

Marques

- SAMSUNG et le logo SAMSUNG sont des marques déposées de Samsung Electronics.
- Bluetooth® est une marque déposée de Bluetooth SIG, Inc.
- Toutes les autres marques et droits d'auteur demeurent la propriété de leurs propriétaires respectifs.

Vor Inbetriebnahme lesen

Lesen Sie dieses Handbuch vor der Verwendung des Geräts aufmerksam durch, um seine sichere und sachgemäße Verwendung zu gewährleisten.

- Bilder können vom Aussehen des tatsächlichen Produkts abweichen. Die Inhalte können ohne vorherige Ankündigung geändert werden.
- Stellen Sie vor Verwendung des Headsets sicher, dass es mit Ihrem Gerät kompatibel ist.

Hinweissymbole



Warnung: Situationen, die zu Verletzungen führen könnten



Vorsicht: Situationen, die zu Schäden an Ihrem oder anderen Geräten führen könnten



Hinweise: Hinweise, Verwendungstipps oder zusätzliche Informationen

Erste Schritte

Lieferumfang

Vergewissern Sie sich, dass der Produktkarton die folgenden Artikel enthält:

- Headset
- Kurzanleitung



- Die mit dem Gerät und anderen verfügbaren Zubehörteilen bereitgestellten Artikel können je nach Region oder Dienstanbieter variieren.
- Die mitgelieferten Artikel sind nur für die Verwendung mit diesem Gerät vorgesehen und sind möglicherweise nicht mit anderen Geräten kompatibel.
- Änderungen am Aussehen und an den technischen Daten sind ohne vorherige Ankündigung vorbehalten.
- Weitere Zubehörteile können Sie bei Ihrem örtlichen Samsung-Händler erwerben. Stellen Sie vor dem Kauf sicher, dass sie mit dem Gerät kompatibel sind.
- Verwenden Sie ausschließlich von Samsung zugelassene Zubehörteile. Bei Verwendung nicht zugelassener Zubehörteile können Leistungsbeeinträchtigungen und Fehler auftreten, die nicht von der Garantie gedeckt sind.
- Die Verfügbarkeit der Zubehörteile ist vollständig von den entsprechenden Herstellern abhängig. Weitere Informationen zu verfügbarem Zubehör finden Sie auf der Website von Samsung.

Geräteaufbau

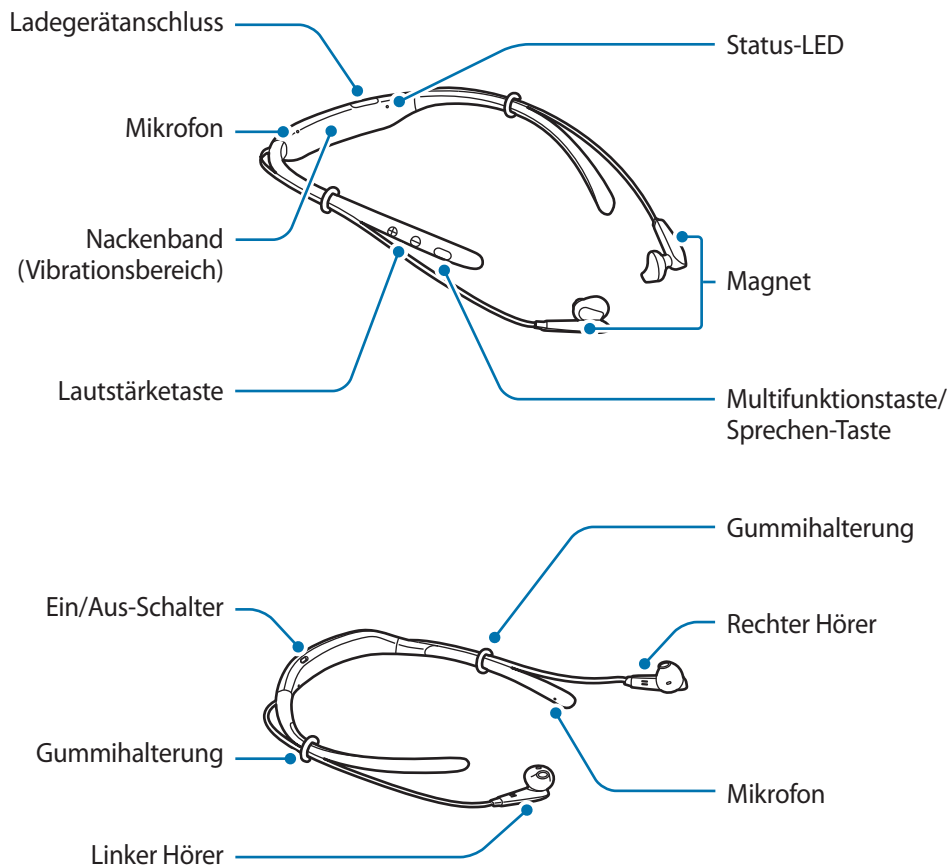

Tasten und Funktionen

Bezeichnung	Funktion
Ein/Aus-Schalter	<ul style="list-style-type: none"> • Headset mit dem Schalter ein- und ausschalten.
Multifunktionstaste/ Sprechen-Taste	<ul style="list-style-type: none"> • Drücken, um Anrufe anzunehmen oder zu beenden. • Drücken, um Multimediadateien wiederzugeben oder die Wiedergabe zu pausieren. • Drücken, um die Geräte bei unterbrochener Verbindung wieder miteinander zu verbinden. • Zweimal drücken, um während der Medienwiedergabe zur nächsten Datei zu wechseln. • Eine Sekunde lang gedrückt halten, um einen Anruf abzulehnen oder S Voice zu starten. • Drei Sekunden lang gedrückt halten, um den Bluetooth-Kopplungsmodus zu aktivieren.

Bezeichnung	Funktion
Lautstärketaste	<ul style="list-style-type: none"> • Drücken, um die Lautstärke während eines Anrufs oder der Medienwiedergabe anzupassen. • Leiser (-)-Taste gedrückt halten, um während der Medienwiedergabe zur nächsten Datei zu wechseln. • Lauter (+)-Taste gedrückt halten, um während der Medienwiedergabe zur vorherigen Datei zu wechseln. • Halten Sie die Lautstärketasten (+ und -) etwa eine Sekunde lang gleichzeitig gedrückt, um die Vibrationsfunktion ein- oder auszuschalten.



Wenn die Vibrationsfunktion beim erneuten Starten des Headsets deaktiviert ist, schaltet sich die Funktion automatisch ein.

Akku aufladen

Wenn Sie das Headset zum ersten Mal verwenden oder längere Zeit nicht genutzt haben, laden Sie den Akku vor der Verwendung auf.



Verwenden Sie nur von Samsung zugelassene Ladegeräte und Kabel. Nicht zugelassene Ladegeräte oder Kabel können zu einer Explosion des Akkus oder zu Schäden am Headset führen.



Ist der Akku vollständig entladen, kann das Headset nicht sofort nach dem Anschließen des Ladegeräts verwendet werden. Laden Sie in diesem Fall den Akku mindestens einige Minuten lang auf, bevor Sie das Headset einschalten.

Öffnen Sie die Abdeckung des Anschlusses für das Ladegerät und schließen Sie das Headset an ein Ladegerät an.

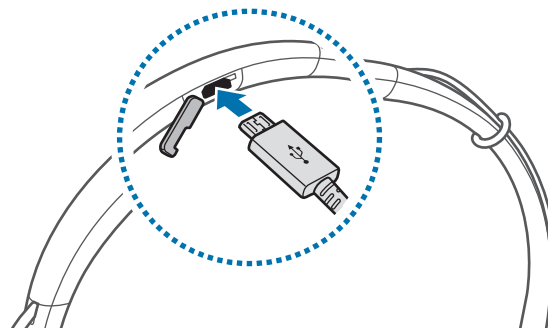

Ein falsches Anschließen des Ladegeräts kann zu schweren Schäden am Headset führen. Schäden durch unsachgemäße Verwendung werden nicht von der Garantie abgedeckt.



- Ladegeräte sind separat erhältlich.
- Das Headset kann während des Ladevorgangs verwendet werden, allerdings verlängert sich hierdurch möglicherweise die Ladedauer.
- Während des Ladevorgangs erwärmt sich das Headset unter Umständen. Dies ist normal und wirkt sich nicht auf die Lebensdauer oder die Leistung des Headsets aus. Steigt die Temperatur des Akkus ungewöhnlich an, wird der Ladevorgang angehalten.
- Kann das Headset nicht ordnungsgemäß geladen werden, bringen Sie das Headset zu einem Servicezentrum von Samsung.

Trennen Sie das Ladegerät vom Headset, wenn der Akku vollständig geladen ist.



Stecken Sie das Ladegerät aus, wenn es nicht verwendet wird, um Energie zu sparen. Das Ladegerät verfügt über keinen Ein/Ausschalter. Sie müssen also das Ladegerät vom Stromanschluss trennen, wenn es nicht verwendet wird, um zu verhindern, dass Energie verschwendet wird. Das Ladegerät sollte sich während des Aufladens in der Nähe des Stromanschlusses befinden und leicht zugänglich sein.

Headset ein- und ausschalten

Schalten Sie das Headset mithilfe des Ein/Aus-Schalters ein und aus.

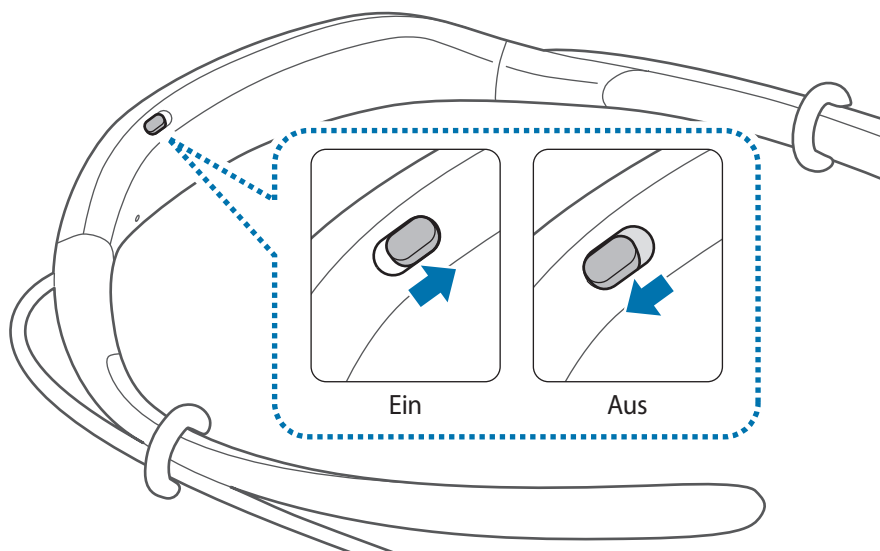

Beachten Sie in Bereichen, in denen Drahtlosgeräte nur eingeschränkt verwendet werden dürfen, z. B. an Flughäfen oder in Krankenhäusern, die entsprechenden Warnhinweise und Anweisungen (ggf. vom zuständigen Personal).

Hinweise zur Status-LED

Die Status-LED zeigt den Status des Headsets an.

Status	Farbe
Einschalten	• Blinkt dreimal blau
Ausschalten	• Blinkt dreimal rot
Bluetooth-Kopplungsmodus	• Blinkt rot und blau
Über Bluetooth verbunden	• Blinkt dreimal schnell hintereinander blau
Eingehender Anruf	• Blinkt blau
Akku wird geladen	• Leuchtet dauerhaft rot
Vollständig geladen	• Leuchtet dauerhaft blau
Während der Verwendung oder im Energiesparmodus	• Aus



- Falls die Status-LED nicht wie beschrieben funktioniert, trennen Sie das Ladegerät vom schnell hintereinander und verbinden Sie es dann erneut.
- Die Status-LED verhält sich je nach verbundenem Gerät möglicherweise anders.

Verbindung über Bluetooth herstellen

Bluetooth

Über Bluetooth

Bluetooth ist ein Funktechnologie-Standard, der über eine 2,4-GHz-Frequenz verschiedene Geräte über kurze Entfernungen miteinander verbindet. Mit Bluetooth können Sie ohne Kabel Verbindungen zwischen Bluetooth-fähigen Geräten wie Mobilgeräten, Computern, Druckern und anderen digitalen Heimgeräten herstellen. Zudem ermöglicht Bluetooth das Austauschen von Daten.

Hinweise zur Verwendung von Bluetooth

- Platzieren Sie die Geräte nahe beieinander, um Probleme bei der Verbindungsherstellung zwischen dem Headset und einem anderen Gerät zu vermeiden.
- Stellen Sie sicher, dass sich das Headset und das andere Bluetooth-Gerät innerhalb der Bluetooth-Verbindungsreichweite (10 m) befinden. Die Reichweite kann je nach Umgebung, in der die Geräte verwendet werden, variieren.
- Zwischen dem Headset und dem verbundenen Gerät dürfen sich keine Hindernisse wie Personen, Wände, Hausecken oder Zäune befinden.
- Die Bluetooth-Antenne des verbundenen Geräts darf nicht berührt werden.
- Bluetooth verwendet dieselbe Frequenz wie einige Produkte mit geringer Sendeleistung in der Industrie, Wissenschaft und Medizin, weshalb Interferenzen entstehen können, wenn in der Nähe derartiger Produkte eine Bluetooth-Verbindung hergestellt wird.
- Einige Geräte, insbesondere solche, die nicht von Bluetooth SIG getestet oder zugelassen wurden, sind möglicherweise nicht mit dem Headset kompatibel.
- Verwenden Sie die Bluetooth-Funktion nicht zu illegalen Zwecken (z. B. zum Nutzen von Raubkopien oder zum illegalen Aufzeichnen von Gesprächen zu gewerblichen Zwecken).

Verbindung mit anderen Geräten herstellen

Diese Headset ist mit Bluetooth-fähigen Geräten kompatibel.

- 1 Headset** Schalten Sie das Headset mithilfe des Ein/Aus-Schalters ein und aus.
- 2 Headset** Halten Sie dann die Multifunktionstaste 3 Sekunden lang gedrückt, um in den Bluetooth-Kopplungsmodus zu wechseln.
Wenn Sie das Headset zum ersten Mal einschalten, wird es automatisch in den Bluetooth-Kopplungsmodus versetzt.
- 3 Anderes Gerät** Aktivieren Sie die Bluetooth-Funktion und suchen Sie nach Bluetooth-Geräten.
Weitere Informationen finden Sie im Benutzerhandbuch des anderen Geräts.
- 4 Anderes Gerät** Tippen Sie in der Liste **Samsung Level U** an.

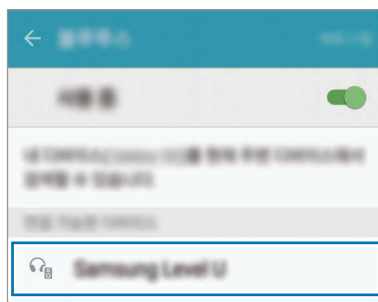

- Schlägt die Bluetooth-Verbindung fehl oder findet das andere Gerät das Headset nicht, entfernen Sie die Informationen zum Headset aus der Liste des anderen Geräts. Versuchen Sie dann erneut, die Verbindung herzustellen.
- Funktioniert das Headset nicht ordnungsgemäß, starten Sie sie neu oder versuchen Sie erneut, die Kopplung durchzuführen.
- Die Bluetooth-Verbindungsreichweite und Tonqualität variieren möglicherweise je nach verbundenem Gerät.

Verbindung mit weiteren Geräten herstellen

Das Headset kann gleichzeitig mit bis zu zwei Bluetooth-kompatiblen Geräten verbunden werden. Wenn Sie das Headset mit zwei Geräten verbinden, wird das Gerät, das Sie zuletzt verbinden, als Hauptgerät festgelegt. Das andere Gerät gilt als Zweitgerät.

- 1 Verbinden Sie das Headset per Bluetooth mit einem Gerät.
- 2 Halten Sie dann die Multifunktionstaste 3 Sekunden lang gedrückt, um den Bluetooth-Kopplungsmodus erneut zu aktivieren.
Die Verbindung zum ersten Gerät wird getrennt.
- 3 Verbinden Sie das Headset mit dem zweiten Gerät.
- 4 Verbinden Sie das Headset erneut mit dem ersten Gerät.



Diese Funktion wird von einigen Geräten möglicherweise nicht unterstützt.

Verbindung zu Geräten erneut herstellen oder trennen

Verbindung erneut herstellen

Wenn Ihr Headset aufgrund der Entfernung zum anderen Gerät von diesem getrennt wird, verringern Sie den Abstand zwischen den Geräten, um die Geräte erneut zu koppeln.

Falls die Verbindung aufgrund eines Problems mit dem verbundenen Gerät unterbrochen wird, drücken Sie die Multifunktionstaste am Headset. Sie können die Geräte auch über das Bluetooth-Menü des verbundenen Geräts miteinander koppeln.

Verbindung trennen

Halten Sie die Multifunktionstaste mindestens drei Sekunden lang gedrückt. Daraufhin wird die Verbindung beendet und das Headset wechselt in den Bluetooth-Kopplungsmodus.

Sie können die Verbindung auch unterbrechen, indem Sie das Headset ausschalten. Wenn Sie das Headset wieder einschalten und sich die Geräte in Reichweite befinden, stellt das Headset automatisch eine Verbindung zu dem Gerät her, mit dem es zuletzt gekoppelt war.

Headset verwenden

Headset tragen



Das Headset enthält in beiden Ohrhörern Magneten. Sowohl die AHA (American Heart Association, USA) als auch die MHRA (Medicines and Healthcare Products Regulatory Agency, Großbritannien) weisen darauf hin, dass der Einsatz von Magneten innerhalb einer Reichweite von 15 cm die Funktion von implantierten Herzschrittmachern, Kardioverttern, Defibrillatoren, Insulinpumpen oder anderen medizinisch-elektrischen Geräten (zusammenfassend „medizinische Geräte“ genannt) beeinträchtigen kann. Wenn Sie eines dieser medizinischen Geräte verwenden, **BENUTZEN SIE DIESES HEADSET NUR NACH RÜCKSPRACHE MIT IHREM ARZT.**



- Bringen Sie das Headset nicht in die Nähe magnetischer Felder. Karten mit Magnetstreifen wie Kreditkarten, Telefonkarten, Reisepässe und Bordkarten können durch Magnetfelder beschädigt werden.
- Verbiegen oder verdrehen Sie das Headset nicht.
- Setzen Sie das Headset keinem übermäßigen Druck aus.
- Ziehen Sie nicht zu stark an den einzelnen Teilen des Headsets.

1 Wählen Sie für Ihr linkes und rechtes Ohr den richtigen Silikonschutz aus.

Jeder Silikonschutz ist entsprechend gekennzeichnet, L bezeichnet das linke, R das rechte Ohr.

2 Bringen Sie den Silikonschutz unten am Ohrhörer an.

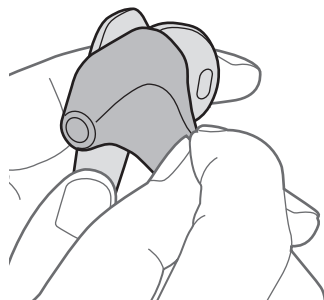

- 3 Halten Sie den Ohrhörer unten fest und stülpen Sie den Silikonschutz über den Aufsatz. Führen Sie dies auch für die andere Seite aus.

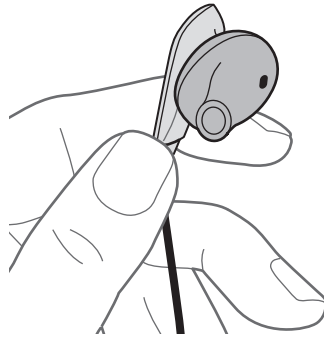

- Führen Sie die Ohrhörer nicht ohne den Silikonschutz in Ihre Ohren ein.
- Ziehen Sie nicht zu stark am Silikonschutz. Der Silikonschutz könnte sonst reißen.

- 4 Tragen Sie das Headset wie unten in der Abbildung dargestellt. Sie können die Position der Gummihalterung anpassen.



- Ziehen Sie nicht zu stark an der Gummihalterung. Sie könnte reißen.

Headset tragen und verbinden

Headset tragen

Führen Sie die Ohrhörer in Ihre Ohren ein oder tragen Sie das Headset um den Hals, während die Ohrhörer nicht zusammengefügt sind.



Ohrhörer zusammenfügen

Sie können die Ohrhörer dank der integrierter Magnete zusammenfügen.

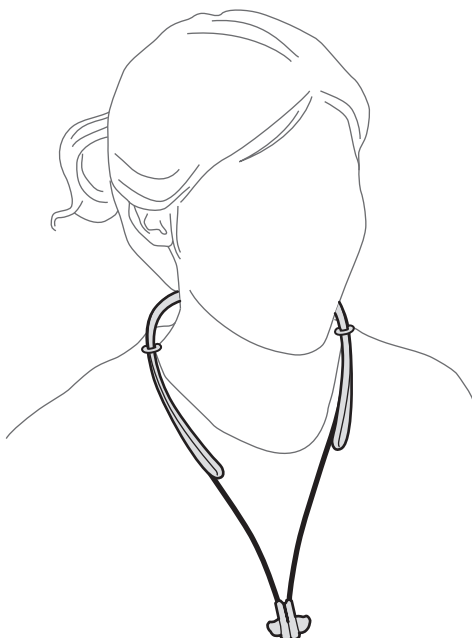

Die Ohrhörer sind je nach Form des Silikonschutzes der Ohrhörer möglicherweise nicht richtig verbunden. Stellen Sie sicher, dass die Ohrhörer richtig verbunden sind.

Headset verwenden

Wenn das Headset mit einem anderen Gerät verbunden ist, stehen verschiedene Funktionen zur Verfügung.



Die folgenden Beschreibungen basieren auf einem Mobilgerät von Samsung mit Android 5.0. Einige Funktionen sind je nach verbundenem Gerät nicht verfügbar.

Anruffunktionen

Anruf annehmen

Wenn Sie das Headset tragen und ein Anruf eingeht, gibt es einen Signalton aus und vibriert. Drücken Sie die [Sprechen]-Taste, um einen Anruf anzunehmen.



- Wenn das Headset mit zwei Geräten verbunden ist und auf beiden Geräten gleichzeitig ein Anruf eingeht, können Sie nur den Anruf auf dem primären Gerät annehmen.
- Wenn Sie eine Multimediadatei von einem Gerät wiedergeben, können Sie weiterhin Anrufe vom anderen Gerät annehmen.

Anruf abweisen

Halten Sie die Sprechen-Taste eine Sekunde lang gedrückt.

Lautstärke einstellen

Drücken Sie die Lautstärketaste.

Tonausgabe wechseln

Verwenden Sie die Anruffunktionen des verbundenen Geräts, um die Tonausgabe zwischen Headset und Gerät umzuschalten.

Anruf beenden

Drücken Sie die [Sprechen]-Taste.

Multimediadateien wiedergeben

Mit der Multifunktionstaste steuern Sie die Medienwiedergabe von Audiodateien und Videos.

Multimediadatei wiedergeben oder Wiedergabe pausieren

Drücken Sie die Multifunktionstaste. Die zuletzt wiedergegebene Musikdatei wird automatisch in der Standardanwendung für Musik abgespielt, die auf dem verbundenen Gerät installiert ist.

Drücken Sie während der Wiedergabe die Multifunktionstaste, um sie anzuhalten. Drücken Sie die Multifunktionstaste erneut, um die Wiedergabe fortzusetzen.



Wenn auf zwei verbundenen Geräten gleichzeitig Multimediadateien wiedergegeben werden, gibt das Headset den Ton des Geräts aus, auf dem die Wiedergabe zuerst gestartet wurde. Wenn Sie die aktuell wiedergegebene Datei anhalten, wird automatisch die Datei abgespielt, die auf dem anderen Gerät wiedergegeben wird.

Zur nächsten Multimediadatei wechseln

Drücken Sie die Multifunktionstaste zweimal oder halten Sie die Leiser (-)-Taste gedrückt, um während der Wiedergabe zur nächsten Datei zu wechseln.

Zur vorherigen Multimediadatei wechseln

Lauter (+)-Taste gedrückt halten, um während der Wiedergabe zur vorherigen Datei zu wechseln.

Lautstärke einstellen

Drücken Sie die Lautstärketaste.

S Voice starten

Halten Sie die Multifunktionstaste eine Sekunde lang gedrückt. Hierdurch wird die Anwendung „S Voice“ auf dem verbundenen Gerät gestartet.



Diese Funktion ist nur mit Mobilgeräten von Samsung verfügbar, die die Anwendung S Voice unterstützen.

Samsung Level verwenden

Laden Sie die Anwendung „Samsung Level“ über Google Play Store oder Galaxy Apps auf das verbundene Gerät herunter. Mit der Anwendung können Sie die verbleibende Akkuleistung aufrufen und die Lautstärke anpassen. Zudem können Sie sich vom Headset per Sprachbenachrichtigung oder Vibration informieren lassen, wenn auf dem verbundenen Gerät Benachrichtigungen eingeht. Weitere Informationen finden Sie im Hilfemenü der Anwendung.



Die Anwendung „Samsung Level“ ist mit Smartphones von Samsung kompatibel, auf denen das Betriebssystem Android 4.2.2 oder höher installiert ist. Je nach Spezifikationen Ihres Geräts funktionieren einige Funktionen auf dem Headset möglicherweise nicht.

Anhang

Rat und Hilfe bei Problemen

Bevor Sie sich an ein Samsung Servicezentrum wenden, versuchen Sie folgende Lösungen.

Das Headset lässt sich nicht einschalten

Ist der Akku vollständig entladen, lässt sich das Headset nicht einschalten. Laden Sie den Akku vollständig auf, bevor Sie das Headset einschalten.

Der Akku lässt sich nicht ordnungsgemäß laden (mit von Samsung zugelassenen Ladegeräten)

Prüfen Sie, ob das Ladegerät ordnungsgemäß angeschlossen ist.

Falls das Problem weiterhin besteht, wenden Sie sich an ein Servicezentrum von Samsung.

Das Headset wird nicht von anderen Bluetooth-Geräten erkannt

- Vergewissern Sie sich, dass sich das Headset im Bluetooth-Kopplungsmodus befindet.
- Starten Sie das Headset neu und suchen Sie noch einmal danach.
- Stellen Sie sicher, dass sich das Headset und das andere Bluetooth-Gerät innerhalb der Bluetooth-Verbindungsreichweite (10 m) befinden.

Kann das Problem anhand der beschriebenen Tipps nicht behoben werden, wenden Sie sich an ein Samsung Servicezentrum.

Ihr Headset ist mit keinem anderen Gerät verbunden

- Das Gerät, mit dem Sie eine Verbindung herstellen möchten, muss die drahtlose Bluetooth-Funktion unterstützen.
- Stellen Sie sicher, dass sich das Headset und das andere Bluetooth-Gerät innerhalb der maximalen Bluetooth-Reichweite (10 m) befinden.

Die Bluetooth-Verbindung wird häufig unterbrochen

- Wenn sich Hindernisse zwischen den Geräten befinden, kann sich die Reichweite reduzieren.
- Stellen Sie sicher, dass sich das Headset und das andere Bluetooth-Gerät innerhalb der maximalen Bluetooth-Reichweite (10 m) befinden.
- Bei Verwendung des Headsets mit anderen Bluetooth-Geräten kann die Verbindung durch elektromagnetische Wellen beeinträchtigt werden. Verwenden Sie das Headset in einer Umgebung mit weniger Drahtlosgeräten.

Sie können andere Personen nicht hören

- Passen Sie die Lautstärke des Geräts an.
- Wenn der Ton auf Ihrem Headset auch bei voller Lautstärke zu leise wiedergegeben wird, passen Sie die Lautstärke auf dem verbundenen Gerät an.

Während eines Anrufs ist ein Echo vernehmbar

Passen Sie die Lautstärke anhand der Lautstärketaste an oder begeben Sie sich in eine andere Umgebung.

Ihr Gesprächspartner kann Sie während des Anrufs nicht hören

- Vergewissern Sie sich, dass das integrierte Mikrofon nicht verdeckt ist.
- Vergewissern Sie sich, dass sich das Mikrofon nahe am Mund befindet.

Die Audioqualität ist schlecht

- Die Drahtlosnetzwerkdienste können durch Probleme im Netzwerk des Diensteanbieters beeinträchtigt werden. Halten Sie das Headset von elektromagnetischen Wellen fern.
- Stellen Sie sicher, dass sich das Headset und das andere Bluetooth-Gerät innerhalb der maximalen Bluetooth-Reichweite (10 m) befinden.

Das Headset funktioniert nicht der Beschreibung in der Anleitung entsprechend

- Die verfügbaren Funktionen können je nach angeschlossenem Gerät variieren.
- Einige Funktionen sind nicht verfügbar, wenn zwei Geräte gleichzeitig mit dem Headset verbunden sind.

Der Akku entlädt sich schneller als dies kurz nach dem Kauf des Geräts der Fall war

- Wenn Sie das Headset oder den Akku sehr niedrigen oder hohen Temperaturen aussetzen, kann sich dies auf die verfügbare Akkuleistung auswirken.
- Beim Akku handelt es sich um ein Verbrauchsgut und die verfügbare Leistung nimmt im Laufe der Zeit ab.

Akku entnehmen

- Wenn Sie den Akku entnehmen möchten, **müssen** Sie sich mit der vorliegenden Anleitung an ein autorisiertes Servicecenter wenden.
- Aus Sicherheitsgründen **dürfen Sie nicht versuchen, den Akku zu entnehmen**. Wird der Akku nicht ordnungsgemäß entfernt, kann dies zu Schäden an Akku und Gerät, zu Verletzungen und/oder zu einer Beeinträchtigung der Sicherheit des Geräts führen.
- Samsung ist nicht für Schäden oder Verluste haftbar (ob vertragsbezogen oder in Bezug auf unerlaubte Handlungen, einschließlich Fahrlässigkeit), die durch das Nichtbefolgen dieser Warnungen und Anweisungen entstehen, außer bei Tod oder Verletzung infolge von Fahrlässigkeit seitens Samsung.

- 1 Entfernen Sie die Gummiabdeckung von der linken Seite des Nackenbandes, indem Sie am linken Ende des Nackenbandes daran ziehen. Entfernen Sie dann das linke Nackenband.
- 2 Trennen Sie das Kabel der Ohrhörer von der Abdeckung des Nackenbandes.
- 3 Nehmen Sie die Abdeckung des Nackenbandes ab.
- 4 Trennen Sie die Akkukontakte.
- 5 Heben Sie den Akku an und schneiden Sie die Kabel durch.
- 6 Entnehmen Sie den Akku.

Copyright

Copyright © 2015 Samsung Electronics

Diese Anleitung ist durch internationale Urheberrechtsgesetze geschützt.

Diese Anleitung darf weder als Ganzes noch in Teilen ohne vorherige schriftliche Genehmigung von Samsung Electronics reproduziert, vertrieben, übersetzt oder in anderer Form oder mit anderen Mitteln elektronischer oder mechanischer Art übertragen werden. Dazu zählt auch das Fotokopieren, Aufzeichnen oder Speichern in jeglicher Art von Informationsspeicher- und -abrufsystem.

Marken

- SAMSUNG und das SAMSUNG-Logo sind eingetragene Marken von Samsung Electronics.
- Bluetooth® ist eine weltweit eingetragene Marke von Bluetooth SIG, Inc.
- Alle weiteren Marken und Copyrights sind Eigentum ihrer jeweiligen Besitzer.

Leggere prima dell'utilizzo

Leggete il presente manuale prima di utilizzare il dispositivo per garantirne un uso sicuro e corretto.

- Le immagini potrebbero variare nell'aspetto dal prodotto reale. Il contenuto è soggetto a modifiche senza preavviso.
- Prima di utilizzare la cuffia, assicuratevi che sia compatibile con il dispositivo.

Icone informative



Avvertenza: indica situazioni che potrebbero causare lesioni alle persone



Attenzione: indica situazioni che potrebbero causare danni al vostro dispositivo o ad altri apparecchi



Nota: indica note, suggerimenti per l'uso o informazioni aggiuntive

Operazioni preliminari

Contenuto della confezione

Accertatevi che nella confezione siano presenti i seguenti elementi:

- Cuffia
- Guida di riferimento rapido



- Gli elementi forniti con il dispositivo e gli accessori disponibili potrebbero variare in base al Paese o al gestore telefonico.
- Gli elementi forniti sono stati creati soltanto per il presente dispositivo e potrebbero non essere compatibili con altri dispositivi.
- L'aspetto e le specifiche sono soggette a modifiche senza preavviso.
- Potrete acquistare accessori aggiuntivi dal rivenditore Samsung di zona. Accertatevi che siano compatibili con il dispositivo prima di acquistarli.
- Utilizzate solo accessori approvati da Samsung. L'utilizzo di accessori non approvati potrebbe causare problemi di prestazione e malfunzionamenti non coperti dalla garanzia.
- La disponibilità di tutti gli accessori potrebbe variare in base alle aziende produttrici. Per maggiori informazioni sugli accessori disponibili, fate riferimento al sito Web di Samsung.

Componenti del dispositivo

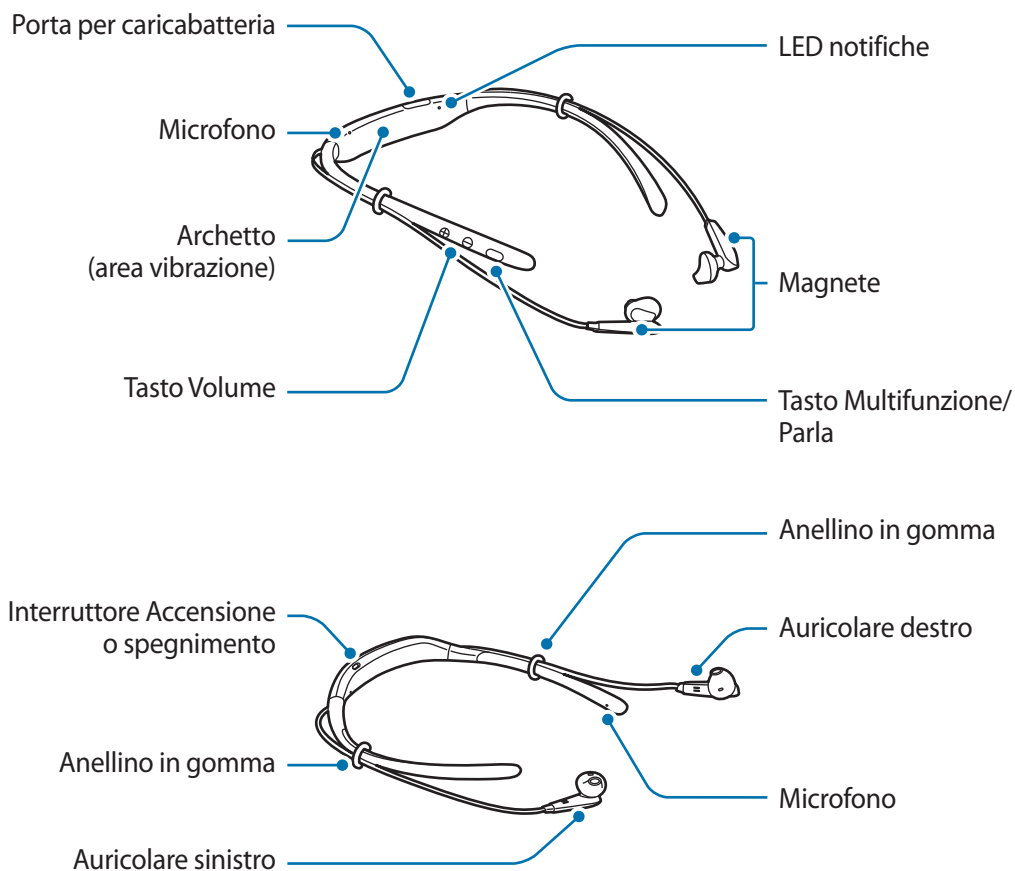

Tasti e funzioni

Nome	Funzione
Interruttore Accensione o spegnimento	<ul style="list-style-type: none">Fate scorrere per accendere o spegnere la cuffia.

Nome	Funzione
Tasto Multifunzione/ Parla	<ul style="list-style-type: none"> • Premete per rispondere o terminare una chiamata. • Premete per riprodurre o mettere in pausa i file multimediali. • Premete per connettere nuovamente i dispositivi quando la connessione viene interrotta. • Premete due volte per passare al file successivo durante la riproduzione multimediale. • Tenete premuto per un secondo per rifiutare una chiamata o per avviare S Voice. • Tenete premuto per tre secondi per entrare nella modalità abbinamento Bluetooth.
Tasto Volume	<ul style="list-style-type: none"> • Premete per regolare il volume durante una chiamata o la riproduzione multimediale. • Tenete premuto il tasto Volume (-) per passare al file successivo durante la riproduzione multimediale. • Tenete premuto il tasto Volume (+) per passare al file precedente durante la riproduzione multimediale. • Tenete premuti contemporaneamente i tasti Volume (+ e -) per circa un secondo per attivare o disattivare la vibrazione.



Se, quando riavviate l'auricolare, la vibrazione è disattivata, questa verrà attivata automaticamente.

Caricamento della batteria

Caricate la batteria prima di utilizzare la cuffia per la prima volta o se la cuffia è rimasta inutilizzata per lunghi periodi di tempo.



Utilizzate solo caricabatteria e cavi approvati da Samsung. Caricabatteria o cavi non approvati potrebbero provocare l'esplosione della batteria o danneggiare l'auricolare.



Se la batteria è completamente scarica, l'auricolare non può essere acceso subito dopo aver collegato il caricabatteria. Lasciate caricare la batteria scarica per alcuni minuti prima di accendere l'auricolare.

Aprire la cover della porta di ricarica e collegare la cuffia ad un caricabatteria.

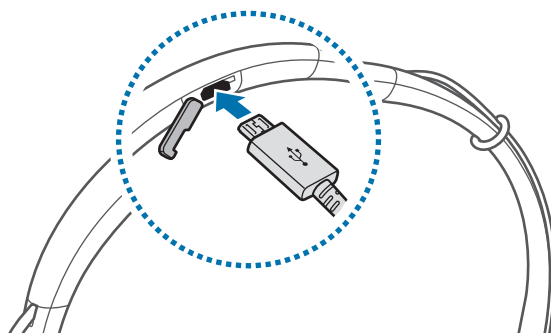

Il collegamento errato del caricabatteria potrebbe causare gravi danni alla cuffia. I danni causati da un uso improprio non sono coperti dalla garanzia.



- I caricabatteria vengono venduti separatamente.
- Durante il caricamento potrete utilizzare cuffia, ma la batteria verrà caricata più lentamente.
- Durante il caricamento, la cuffia potrebbe surriscaldarsi. Ciò è normale e non dovrebbe influire sulla durata o sulle prestazioni della cuffia. Se la batteria dovesse scaldarsi più del solito, il caricabatteria potrebbe interrompere il caricamento.
- Se la cuffia non si ricarica correttamente, portate la cuffia presso un centro assistenza Samsung.

Quando la batteria è carica, scollegate la cuffia dal caricabatteria.



Quando la batteria è carica, scollegate il caricabatteria dalla presa della corrente. Il caricabatteria non è dotato di Interruttore Accensione o spegnimento, pertanto dovete scollegarlo dalla presa di corrente quando non è in uso per evitare di consumare energia. Durante la carica, il caricabatteria dovrebbe rimanere vicino alla presa di corrente appropriata ed essere facilmente accessibile.

Accensione o spegnimento della cuffia

Fate scorrere l'interruttore Accensione o spegnimento per accendere o spegnere la cuffia.

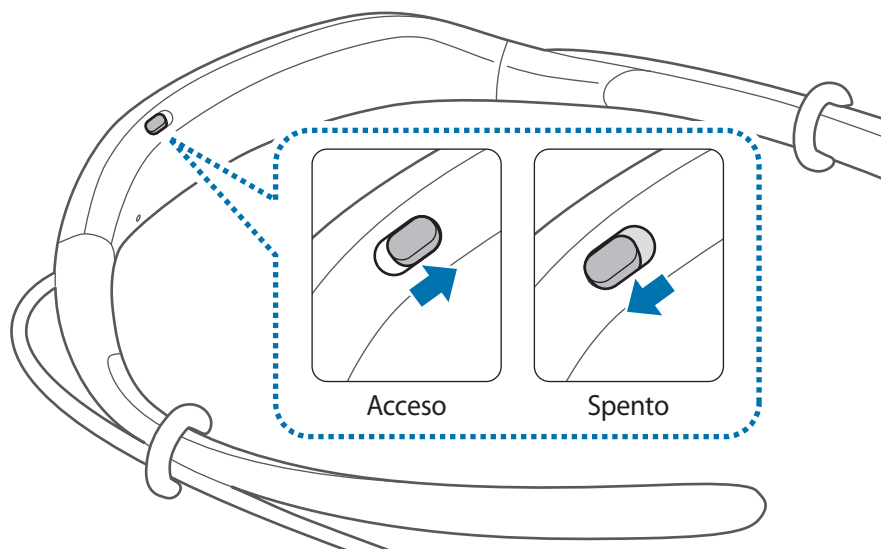

Attenetevi a tutte le avvertenze e alle istruzioni del personale autorizzato poste nelle aree in cui l'uso di dispositivi wireless è limitato, come aeroplani e ospedali.

Funzionamento del LED notifiche

Il LED notifiche vi fornisce informazioni sullo stato della cuffia.

Stato	Colore
Acceso	• Lampeggia in blu tre volte
Spento	• Lampeggia in rosso tre volte
Modalità abbinamento Bluetooth	• Lampeggia in rosso e blu
Connesso tramite Bluetooth	• Lampeggia rapidamente in blu tre volte
Chiamata in arrivo	• Lampeggia in blu
Caricamento	• Rosso fisso
Carica completa	• Blu fisso
Durante l'uso o in modalità standby	• Spento



- Se il LED notifiche non funziona come descritto, scollegate il caricabatteria dalla cuffia e ricollegatela.
- Il funzionamento del LED notifiche potrebbe variare in base al dispositivo connesso.

Connessione tramite Bluetooth

Bluetooth

Info sul Bluetooth

Il Bluetooth è uno standard di tecnologia wireless che utilizza una frequenza di 2,4 GHz per connettere vari dispositivi posti a breve distanza. È in grado di effettuare la connessione e di scambiare dati con altri dispositivi abilitati Bluetooth, come dispositivi mobili, computer, stampanti e altri elettrodomestici digitali, senza il collegamento di cavi.

Avvisi sull'utilizzo del Bluetooth

- Per evitare problemi durante la connessione della cuffia ad un altro dispositivo, posizionate i dispositivi l'uno vicino all'altro.
- Assicuratevi che la cuffia e l'altro dispositivo Bluetooth si trovino entro il raggio di connessione Bluetooth (10 m). La distanza potrebbe variare in base all'ambiente in cui vengono utilizzati i dispositivi.
- Assicuratevi che non ci siano ostacoli tra l'auricolare e un dispositivo connesso, comprese persone, muri, angoli o recinzioni.
- Non toccate l'antenna Bluetooth del dispositivo connesso.
- Il Bluetooth utilizza la stessa frequenza di alcuni prodotti industriali, scientifici, medicali e a bassa potenza, il che potrebbe causare interferenze in caso di connessioni nelle vicinanze di questi tipi di prodotti.
- Alcuni dispositivi, specialmente quelli non testati o non approvati da Bluetooth SIG, potrebbero essere incompatibili con l'auricolare.
- Non utilizzate il Bluetooth per scopi illegali (ad esempio, copie pirata di file o registrazione illegale di comunicazioni a scopo commerciale).

Connessione ad altri dispositivi

Questa cuffia è compatibile con dispositivi abilitati Bluetooth.

1 **Cuffia** Fate scorrere l'interruttore Accensione o spegnimento per accendere la cuffia.

2 **Cuffia** Tenete premuto il tasto Multifunzione per tre secondi per entrare nella modalità abbinamento Bluetooth.

Quando accendete la cuffia per la prima volta, questa entra automaticamente in modalità abbinamento Bluetooth.

3 **Altro dispositivo** Attivate il Bluetooth e cercate i dispositivi Bluetooth.

Per maggiori informazioni, fate riferimento al manuale dell'utente dell'altro dispositivo.

4 **Altro dispositivo** Toccate **Samsung Level U** dall'elenco.

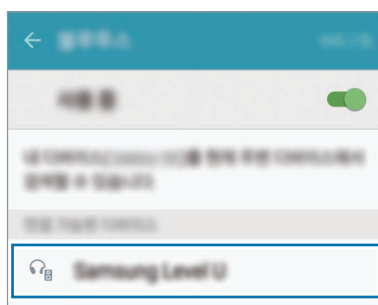

- Se la connessione Bluetooth non va a buon fine o l'altro dispositivo non riesce ad individuare la cuffia, rimuovete le informazioni del dispositivo dall'elenco dell'altro dispositivo. Successivamente, tentate nuovamente la connessione.
- Se la cuffia non funziona correttamente, riavviate la cuffia o tentate nuovamente l'abbinamento dei dispositivi.
- Il raggio di connessione Bluetooth e la qualità del suono potrebbe variare in base ai dispositivi connessi.

Connessione a dispositivi aggiuntivi

La cuffia può connettersi fino ad un massimo di due dispositivi abilitati Bluetooth contemporaneamente. Quando connettete le cuffie a due dispositivi, l'ultimo dispositivo connesso viene riconosciuto come dispositivo principale. L'altro dispositivo viene riconosciuto come dispositivo secondario.

- 1 Connettete la cuffia ad un dispositivo tramite Bluetooth.
- 2 Tenete premuto il tasto Multifunzione per tre secondi per entrare nuovamente nella modalità abbinamento Bluetooth.
Il primo dispositivo viene disconnesso.
- 3 Connettete la cuffia ad un secondo dispositivo.
- 4 Connettete nuovamente la cuffia al primo dispositivo.



Questa funzionalità potrebbe non essere supportata su alcuni dispositivi.

Riconnessione o disconnessione dei dispositivi

Riconnessione dei dispositivi

Quando la cuffia viene disconnessa dal dispositivo a causa della distanza tra i dispositivi, avvicinate tra loro i dispositivi per abbinarli nuovamente.

Se la connessione viene interrotta a causa di un problema con il dispositivo connesso, premete il tasto Multifunzione sulla cuffia. Inoltre, potete accedere al menu Bluetooth sul dispositivo connesso per abbinare nuovamente i dispositivi.

Disconnessione dei dispositivi

Tenete premuto il tasto Multifunzione per tre secondi. Successivamente, la connessione viene terminata e la cuffia entra in modalità abbinamento Bluetooth.

Inoltre, potete terminare la connessione spegnendo la cuffia. Quando accendete nuovamente la cuffia e i dispositivi si trovano entro il raggio di connessione, la cuffia si connette automaticamente all'ultimo dispositivo abbinato.

Utilizzo della cuffia

Come indossare la cuffia



Gli auricolari della cuffia contengono dei magneti al loro interno. L'American Heart Association (US) e la Medicines and Healthcare Products Regulatory Agency (UK) segnalano che i magneti possono influenzare il funzionamento di pacemaker, cardioverter, defibrillatori, pompe per insulina impiantati o altri dispositivi elettromedicali (collettivamente, "Dispositivo Medicale") entro un raggio di 15 cm. Se utilizzate uno di tali Dispositivi Medicali, **NON UTILIZZATE QUESTA CUFFIA SENZA AVER CONSULTATO IL VOSTRO MEDICO.**



- Non conservate la cuffia vicino a campi magnetici. Le carte con bande magnetiche, comprese carte di credito, schede telefoniche, libretti di risparmio o carte d'imbarco, possono essere danneggiate dai campi magnetici.
- Non piegate e non torcete eccessivamente la cuffia.
- Non applicate una pressione eccessiva alla cuffia.
- Non tirate eccessivamente nessuna parte della cuffia.

1 Selezionate il gommino per auricolari per l'orecchio sinistro e destro.

Ciascun gommino per auricolari è contrassegnato da una L per l'orecchio sinistro e da una R per l'orecchio destro.

2 Coprite il fermo nella parte inferiore dell'auricolare con il gommino per auricolari.

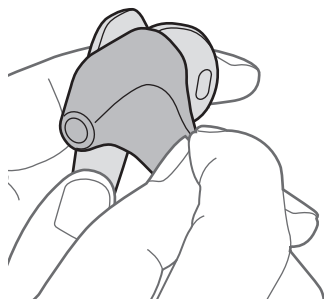

3 Tenete la parte inferiore dell'auricolare e coprite il resto dell'auricolare con il gommino per auricolari.

Seguite questa procedura per l'altro auricolare.

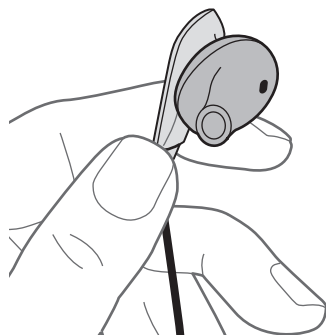

- Non inserite gli auricolari nelle orecchie senza i gommini.
- Non tirate eccessivamente il gommino. Il gommino potrebbe lacerarsi.

4 Indossate la cuffia come mostrato nell'immagine di seguito.

Potete riposizionare gli anellini in gomma.



Non tirate eccessivamente gli anellini in gomma. Gli anellini potrebbero lacerarsi.

Come indossare e collegare la cuffia

Come indossare la cuffia

Inserite gli auricolari nelle orecchie o indossate la cuffia intorno al collo quando gli auricolari non sono collegati tra loro.



Collegamento degli auricolari

Connettete gli auricolari tra loro grazie ai magneti integrati.

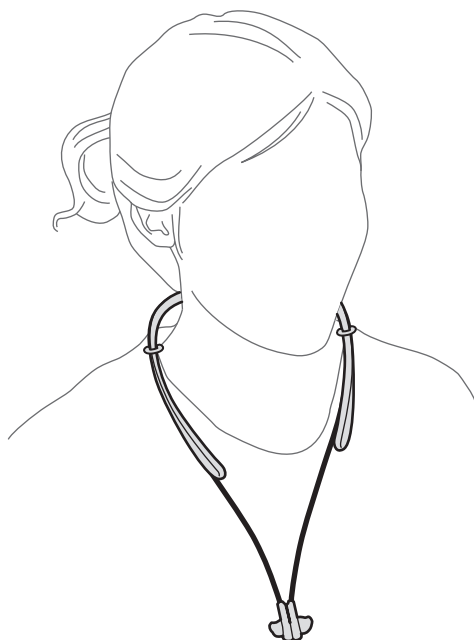

Gli auricolari potrebbero non unirsi correttamente in base alla forma dei gommini in dotazione. Assicuratevi che gli auricolari siano uniti correttamente.

Utilizzo della cuffia

Quando la cuffia è connessa ad un altro dispositivo, sono disponibili varie funzionalità.



Le seguenti descrizioni si riferiscono ad un dispositivo mobile Samsung con Android 5.0. La disponibilità di alcune funzionalità potrebbe variare in base al dispositivo connesso.

Funzionalità di chiamata

Risposta ad una chiamata

Quando ricevete una chiamata mentre indossate la cuffia, la cuffia emette un bip e vibra. Premete il tasto Talk per rispondere alla chiamata.



- Quando la cuffia è connessa a due dispositivi ed entrambi i dispositivi ricevono una chiamata contemporaneamente, potete rispondere solo alla chiamata del dispositivo principale.
- Quando riproducete un file multimediale da un dispositivo, potete comunque rispondere alle chiamate dall'altro dispositivo.

Rifiuto di una chiamata

Tenete premuto il tasto Talk per un secondo.

Regolazione del volume

Premete il tasto Volume.

Cambio dell'uscita del suono

Utilizzate le funzionalità di chiamata del dispositivo connesso per ascoltare l'audio della chiamata sulla cuffia o sul dispositivo.

Termine di una chiamata

Premete il tasto Talk.

Riproduzione di file multimediali

Controllate la riproduzione multimediale, come musica e video, tramite il tasto Multifunzione.

Riproduzione e messa in pausa di un file multimediale

Premete il tasto Multifunzione. Il file musicale più recente verrà riprodotto automaticamente nell'applicazione musicale predefinita installata sul dispositivo connesso.

Durante la riproduzione, premete il tasto Multifunzione per mettere in pausa la riproduzione. Per riprendere la riproduzione, premete nuovamente il tasto Multifunzione.



Quando due dispositivi connessi riproducono contemporaneamente dei file multimediali, la cuffia trasmette l'audio del dispositivo che ha avviato per primo la riproduzione del file. Quando mettete in pausa il file in riproduzione, verrà riprodotto automaticamente il file in riproduzione sull'altro dispositivo.

Passaggio al file multimediale successivo

Premete due volte il tasto Multifunzione oppure tenete premuto il tasto Volume (-) per passare al file successivo durante la riproduzione.

Passaggio al file multimediale precedente

Tenete premuto il tasto Volume (+) per passare al file precedente durante la riproduzione.

Regolazione del volume

Premete il tasto Volume.

Avvio di S Voice

Tenete premuto il tasto Multifunzione per un secondo. L'applicazione S Voice verrà avviata sul dispositivo connesso.



Questa funzionalità è disponibile solo con dispositivi mobili Samsung che supportano l'applicazione S Voice.

Utilizzo di Samsung Level

Sul dispositivo connesso, scaricate l'applicazione Samsung Level da Google Play Store o Galaxy Apps. Grazie all'applicazione potete verificare la batteria residua e regolare il volume. Inoltre, potete impostare la cuffia in modo avvisarvi con la voce o tramite vibrazione in caso di notifiche sul dispositivo connesso. Per maggiori informazioni, fate riferimento al menu guida dell'applicazione.



L'applicazione Samsung Level è compatibile con i dispositivi mobili Samsung con sistema operativo Android 4.2.2 o successivo. In base alle specifiche del dispositivo, alcune funzionalità potrebbero non funzionare sulla cuffia.

Appendice

Risoluzione dei problemi

Prima di rivolgervi ad un centro assistenza Samsung, provate le seguenti soluzioni.

La cuffia non si accende

Se la batteria è completamente scarica, la cuffia non si accende. Caricate completamente la batteria prima di accendere la cuffia.

La batteria non si ricarica correttamente (per caricabatteria approvati da Samsung)

Assicuratevi che il caricabatteria sia collegato correttamente.

Se il problema persiste, contattate un centro assistenza Samsung.

Un altro dispositivo Bluetooth non riesce ad individuare la cuffia

- Assicuratevi che la cuffia sia in modalità abbinamento Bluetooth.
- Riavviate la cuffia e cercatela nuovamente.
- Assicuratevi che la cuffia e l'altro dispositivo Bluetooth si trovino entro il raggio di connessione Bluetooth (10 m).

Se i suggerimenti sopra indicati non risultassero utili per la risoluzione del problema, contattate un centro assistenza Samsung.

La cuffia non è connessa ad un altro dispositivo

- Assicuratevi che il dispositivo con il quale desiderate connettervi supporti la funzionalità wireless Bluetooth.
- Assicuratevi che il dispositivo e l'altro dispositivo Bluetooth si trovino entro il raggio di connessione massimo del Bluetooth (10 m).

La connessione Bluetooth si interrompe spesso

- Se ci sono degli ostacoli tra i dispositivi, la distanza di funzionamento potrebbe ridursi.
- Assicuratevi che il dispositivo e l'altro dispositivo Bluetooth si trovino entro il raggio di connessione massimo del Bluetooth (10 m).
- Quando utilizzate la cuffia con altri dispositivi Bluetooth, la connessione potrebbe essere disturbata da onde elettromagnetiche. Utilizzate la cuffia in ambienti in cui la presenza di dispositivi wireless sia inferiore.

Non riuscite a sentire la voce dell'interlocutore

- Regolate il volume del dispositivo.
- Regolate il volume del dispositivo connesso quando non riuscite ad ascoltare i suoni della cuffia al massimo volume.

Durante le chiamate si sente un effetto eco

Regolate il volume premendo il tasto Volume o spostatevi in un'altra zona.

L'interlocutore non riesce a sentire la vostra voce

- Assicuratevi che il microfono integrato non sia ostruito o coperto.
- Assicuratevi che il microfono sia vicino alla bocca.

La qualità dell'audio è scarsa

- I servizi di rete wireless potrebbero essere disabilitati a causa di problemi con la rete del gestore telefonico. Assicuratevi di tenere la cuffia lontano da onde elettromagnetiche.
- Assicuratevi che il dispositivo e l'altro dispositivo Bluetooth si trovino entro il raggio di connessione massimo del Bluetooth (10 m).

Il funzionamento della cuffia è diverso da quello descritto nel manuale

- Le funzioni disponibili potrebbero variare in base al dispositivo connesso.
- Alcune funzionalità non possono essere utilizzate quando due dispositivi sono connessi alla cuffia contemporaneamente.

La batteria si scarica più rapidamente rispetto a quando l'avete acquistata

- Se esponete la cuffia o la batteria a temperature molto fredde o molto calde, la capacità di carica potrebbe diminuire.
- La batteria è deperibile e la capacità di carica diminuisce nel tempo.

Rimozione della batteria

- Per rimuovere la batteria, **dovete** recarvi, con le istruzioni fornite, presso un centro assistenza autorizzato.
- Per la vostra sicurezza, **non dovete tentare di rimuovere** la batteria. La rimozione non corretta della batteria potrebbe causare danni alla batteria e al dispositivo, provocare infortuni e/o rendere il dispositivo non sicuro.
- Samsung rifiuta ogni responsabilità per eventuali danni o perdite (sia derivanti dal contratto che da azione illecita, negligenza inclusa) causati dal mancato preciso rispetto delle presenti avvertenze e precauzioni, fatto salvo decesso o infortunio attribuibili a negligenza da parte di Samsung.

- 1 Rimuovete la cover in gomma dal lato sinistro dell'archetto tirandola dall'estremità dell'archetto sinistro. Successivamente, rimuovete l'archetto sinistro.
- 2 Separate il cavo degli auricolari dalla cover dell'archetto.
- 3 Rimuovete la cover dell'archetto.
- 4 Scollegate il connettore della batteria.
- 5 Sollevate la batteria e tagliate i cavi.
- 6 Rimuovete la batteria.

Il dispositivo e gli accessori illustrati in questo manuale potrebbero variare in base al Paese nel quale i prodotti vengono distribuiti.

Copyright

Copyright © 2015 Samsung Electronics

Questo manuale è protetto dalle leggi internazionali sul copyright.

Nessuna parte di questo manuale può essere riprodotta, distribuita, tradotta o trasmessa in alcuna forma o tramite alcun mezzo, elettronico o meccanico, compresi fotocopie, registrazione o salvataggio in qualsiasi archivio di informazioni o sistema di recupero, senza previa autorizzazione scritta da parte di Samsung Electronics.

Marchi commerciali

- SAMSUNG e il logo SAMSUNG sono marchi commerciali registrati di Samsung Electronics.
- Bluetooth® è un marchio commerciale registrato in tutto il mondo di Bluetooth SIG, Inc.
- Tutti gli altri marchi e diritti d'autore sono proprietà dei rispettivi proprietari.

Antes de empezar

Lea este manual antes de usar el dispositivo para garantizar su uso correcto y seguro.

- Es posible que las imágenes no sean exactamente iguales al producto real. El contenido se encuentra sujeto a cambios sin previo aviso.
- Antes de usar los auriculares, asegúrese de que sean compatibles con su dispositivo.

Iconos instructivos



Advertencia: situaciones que podrían causarle lesiones a usted o a otras personas.



Precaución: situaciones que podrían causar daños a su dispositivo u otros equipos



Nota: notas, consejos de uso o información adicional

Primeros pasos

Contenidos de la caja

Compruebe que la caja del producto contiene los siguientes elementos:

- Auriculares
- Guía de inicio rápido



- Los elementos que vienen con el dispositivo y los accesorios disponibles podrían variar según su región o el proveedor de servicios.
- Los elementos suministrados están diseñados solo para este dispositivo y pueden no ser compatibles con otros dispositivos.
- La apariencia y las especificaciones están sujetas a cambios sin previo aviso.
- Puede adquirir accesorios adicionales en su distribuidor local de Samsung. Asegúrese de que sean compatibles con el dispositivo antes de la compra.
- Utilice únicamente accesorios aprobados por Samsung. El uso de accesorios no aprobados puede causar problemas de rendimiento y fallos de funcionamiento que no están cubiertos por la garantía.
- La disponibilidad de todos los accesorios está sujeta a cambios y depende enteramente de las empresas de fabricación. Para obtener más información sobre los accesorios disponibles, consulte el sitio web de Samsung.

Diseño del dispositivo

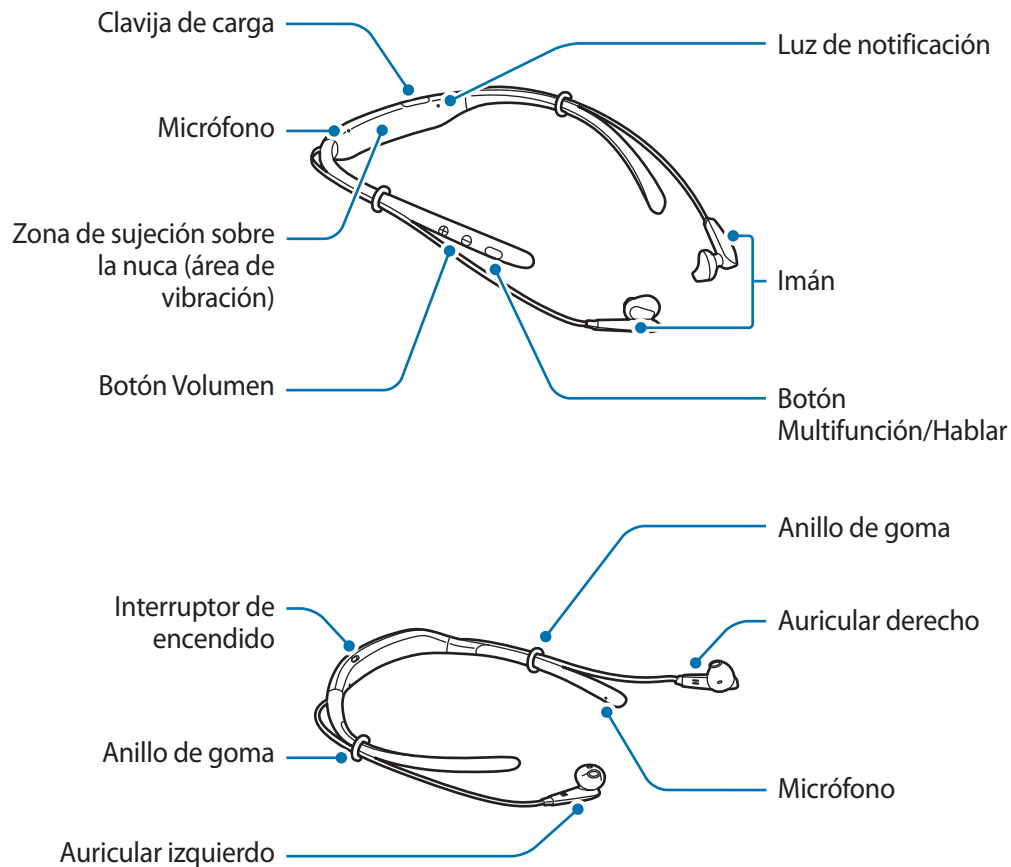

Botones y funciones

Nombre	Función
Interrupción de encendido	<ul style="list-style-type: none"> Deslizar para encender o apagar los auriculares.
Botón Multifunción/Hablar	<ul style="list-style-type: none"> Pulsar para responder o finalizar llamadas. Pulsar para reproducir o pausar archivos multimedia. Pulsar para conectar dispositivos de nuevo cuando se pierda la conexión. Pulsar dos veces para acceder al siguiente archivo durante la reproducción de contenido multimedia. Mantener pulsado durante un segundo para rechazar una llamada o para ejecutar S Voice. Mantener pulsado durante tres segundos para entrar en el modo de asociación Bluetooth.

Nombre	Función
Botón Volumen	<ul style="list-style-type: none"> • Pulsar para ajustar el volumen durante una llamada o durante la reproducción de contenido multimedia. • Mantener pulsado el botón Volumen (-) para acceder al siguiente archivo durante la reproducción de contenido multimedia. • Mantener pulsado el botón Volumen (+) para acceder al archivo anterior durante la reproducción de contenido multimedia. • Mantenga pulsados los botones de volumen (+ y -) simultáneamente durante un segundo para activar o desactivar la función de vibración.



Si la función de vibración está desactivada cuando reinicia los auriculares, dicha función se activará automáticamente.

Cargar la batería

Cargue la batería antes de utilizar los auriculares por primera vez o cuando no se hayan utilizado durante un periodo prolongado de tiempo.



Utilice solo cargadores y cables aprobados por Samsung. Los cargadores o cables no aprobados pueden provocar que la batería explote o dañe los auriculares.



Si la batería está completamente descargada, el auricular no se puede activar de inmediato cuando se conecta el cargador. Deje que la batería agotada se cargue durante algunos minutos antes de encender los auriculares.

Abra la cubierta de la clavija de carga y conecte los auriculares a un cargador.

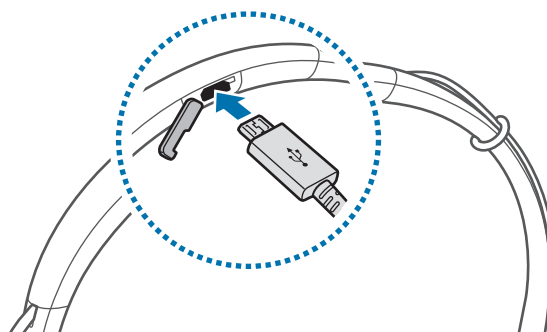

Conectar el cargador de forma inadecuada puede causar daños graves en los auriculares. Los daños provocados por mal uso no están cubiertos por la garantía.



- Los cargadores se venden por separado.
- Los auriculares pueden utilizarse mientras se cargan, pero la batería podría tardar más en cargarse por completo.
- Los auriculares podrían calentarse mientras se cargan. Esto es normal y no debería afectar a la duración ni al rendimiento de los auriculares. Si la batería se calentara más de lo normal, el cargador podría detener la carga.
- Si los auriculares no se cargan correctamente, llévelos a un Servicio de Atención Técnica (SAT) de Samsung.

Después de cargar los auriculares por completo, desconecte el cargador de los auriculares.



El cargador no tiene interruptor de encendido y apagado, por tanto, para detener la entrada de corriente eléctrica, el usuario debe desenchufar el cargador de la red. Además, cuando esté conectado debe permanecer cerca del enchufe. Para ahorrar energía, desenchufe el cargador cuando no esté en uso.

Encender y apagar los auriculares

Deslice el interruptor de encendido para encender o apagar los auriculares.

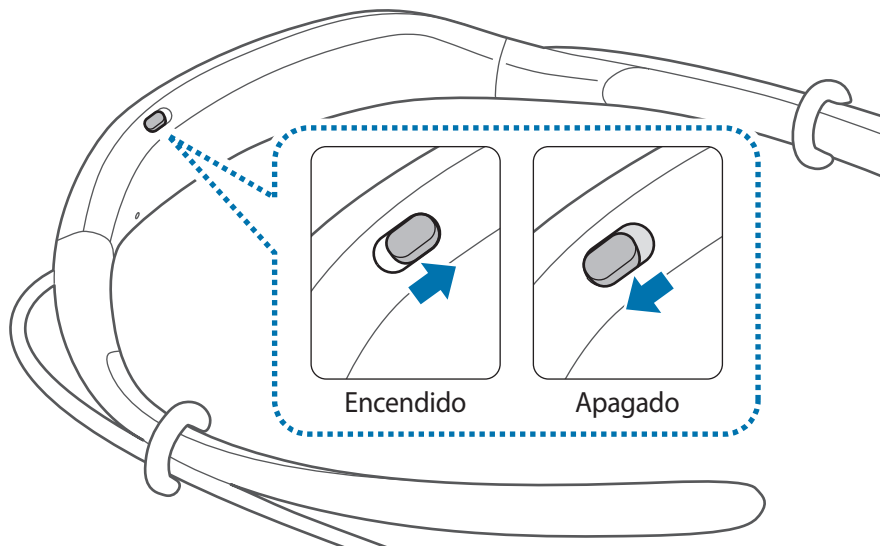

Siga todas las advertencias e instrucciones publicadas por el personal autorizado en áreas donde el uso de dispositivos inalámbricos esté prohibido, como aviones y hospitales.

Identificación de la luz de notificación

La luz de notificación le informa del estado de los auriculares.

Estado	Color
Encender	<ul style="list-style-type: none"> • Parpadea en azul tres veces
Apagar	<ul style="list-style-type: none"> • Parpadea en rojo tres veces
Modo de asociación Bluetooth	<ul style="list-style-type: none"> • Parpadea en rojo y azul
Conectado mediante Bluetooth	<ul style="list-style-type: none"> • Parpadea en azul rápidamente tres veces
Llamada entrante	<ul style="list-style-type: none"> • Parpadea en azul
Cargando	<ul style="list-style-type: none"> • Rojo continuo
Totalmente cargado	<ul style="list-style-type: none"> • Azul continuo
Durante el uso o el modo de suspensión	<ul style="list-style-type: none"> • Apagado



- Si la luz de notificación no funciona de la forma descrita, desconecte el cargador de los auriculares y vuelva a conectarlo.
- La luz de notificación podría funcionar de forma distinta en función del dispositivo conectado.

Conectarse mediante Bluetooth

Bluetooth

Acerca de Bluetooth

Bluetooth es un estándar de tecnología inalámbrica que utiliza una frecuencia de 2,4 GHz para conectar varios dispositivos en distancias cortas. Puede conectarse e intercambiar datos con otros dispositivos habilitados para Bluetooth, como dispositivos móviles, ordenadores, impresoras y otros electrodomésticos digitales, sin necesidad de conectarse a través de cables.

Avisos para el uso de Bluetooth

- Para evitar problemas al conectar los auriculares a otro dispositivo, coloque los dispositivos uno cerca del otro.
- Asegúrese de que los auriculares y el otro dispositivo Bluetooth se encuentren dentro del alcance de conexión Bluetooth (10 m). La distancia puede variar según el entorno en el que se usen los dispositivos.
- Asegúrese de que no haya obstáculos entre los auriculares y el dispositivo conectado, incluyendo personas, paredes, esquinas o vallas.
- No toque la antena Bluetooth de un dispositivo conectado.
- La función Bluetooth usa la misma frecuencia que algunos productos industriales, científicos, médicos o de bajo consumo de energía, y podría haber interferencias al establecer conexiones cerca de este tipo de productos.
- Algunos dispositivos, en especial aquellos que no han sido probados o aprobados por Bluetooth SIG, podrían no ser compatibles con los auriculares.
- No use la función Bluetooth con propósitos ilegales (por ejemplo, para piratear copias de archivos o interceptar comunicaciones de manera ilegal con propósitos comerciales).

Conectarse con otros dispositivos

Estos auriculares son compatibles con dispositivos equipados con conectividad Bluetooth.

- 1 Auriculares** Deslice el interruptor de encendido para encender los auriculares.
- 2 Auriculares** Mantenga pulsado el botón Multifunción durante tres segundos para entrar en el modo de asociación Bluetooth.

Al encender los auriculares por primera vez entrarán automáticamente en el modo de asociación Bluetooth.

- 3 Otro dispositivo** Active la función Bluetooth y busque dispositivos Bluetooth.

Si necesitara más información de cómo asociarlos, consulte el manual de usuario del otro dispositivo.

- 4 Otro dispositivo** Pulse **Samsung Level U** en la lista.

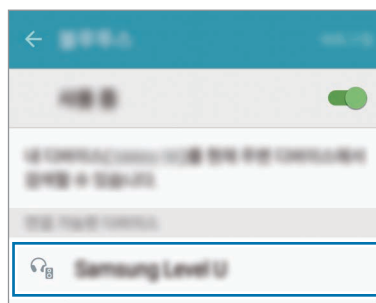

- Si la conexión Bluetooth falla o el otro dispositivo no puede encontrar los auriculares, elimine la información del dispositivo de la lista del otro dispositivo. Después, intente realizar la conexión nuevamente.
- Si los auriculares no funcionan correctamente, reinícelos o intente volver a asociar los dispositivos.
- El alcance de la conexión Bluetooth y la calidad de sonido pueden variar en función de los dispositivos conectados.

Conectar dispositivos adicionales

Los auriculares pueden conectarse con dos dispositivos Bluetooth al mismo tiempo. Cuando conecta los auriculares a dos dispositivos, el último dispositivo conectado es reconocido como el dispositivo primario. El otro dispositivo es reconocido como el dispositivo secundario.

- 1 Conecte los auriculares a un dispositivo a través de la conexión Bluetooth.
- 2 Mantenga pulsado el botón Multifunción durante tres segundos para entrar de nuevo en el modo de asociación Bluetooth.
El primer dispositivo se desconectará.
- 3 Conecte los auriculares a un segundo dispositivo.
- 4 Conecte los auriculares al primer dispositivo de nuevo.



Esta función puede no ser compatible con algunos dispositivos.

Volver a conectar o desconectar los dispositivos

Volver a conectar los dispositivos

Cuando los auriculares se desconecten del dispositivo debido a la distancia existente entre los dispositivos, acerque los dispositivos para asociarlos de nuevo.

Si la conexión se pierde debido a un problema con el dispositivo conectado, pulse el botón Multifunción de los auriculares. También puede acceder al menú Bluetooth del dispositivo conectado para asociarlos de nuevo.

Desconectar los dispositivos

Mantenga pulsado el botón Multifunción durante tres segundos. La conexión finalizará y los auriculares pasarán al modo de asociación Bluetooth.

Para finalizar la conexión también puede apagar los auriculares. Cuando encienda los auriculares de nuevo y los dispositivos se encuentren dentro del alcance, los auriculares se conectarán automáticamente al dispositivo con el que estuvieran asociados más recientemente.

Usar los auriculares

Llevar los auriculares



Estos auriculares contienen imanes. La Asociación Americana del Corazón (EE. UU.) y la Agencia Regulatoria de Medicamentos y Productos para el Cuidado de la Salud (Reino Unido) advierten que los imanes pueden afectar al funcionamiento de los marcapasos, cardioversores, desfibriladores, bombas de insulina u otros dispositivos electromédicos (llamados colectivamente “dispositivos médicos”) en un radio de 15 cm (6 pulgadas). Si usted es usuario de cualquiera de estos dispositivos médicos, **NO USE LOS AURICULARES SIN CONSULTAR ANTES CON SU MÉDICO.**



- No guarde los auriculares cerca de campos magnéticos. Las tarjetas con banda magnética, como tarjetas de crédito, tarjetas de teléfono, libretas de ahorros y tarjetas de embarque, pueden dañarse a causa de los campos magnéticos.
- No doble ni retuerza los auriculares.
- No aplique una presión excesiva sobre ellos.
- No tire excesivamente de ninguna de las piezas de los auriculares.

1 Seleccione el adaptador de auriculares para la oreja izquierda o derecha.

Los adaptadores de la oreja izquierda presentan la letra L, mientras que los de la derecha presentan la letra R.

2 Cubra el cierre de la parte inferior de los auriculares con el adaptador de los auriculares.

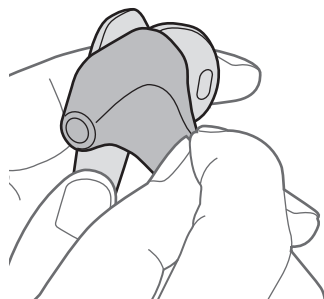

3 Sostenga la parte inferior de los auriculares y cubra el apoyo del auricular con el adaptador de los auriculares.

Realice este procedimiento con el otro auricular.

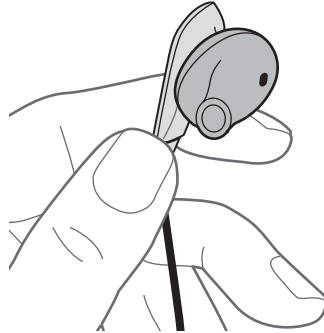

- No se coloque los auriculares en las orejas sin los adaptadores.
- No tire excesivamente de la punta de los auriculares. La punta de los auriculares podría romperse.

4 Lleve los auriculares como se muestra en la siguiente imagen.

Puede cambiar la posición de los anillos de goma.



No tire de los anillos de goma excesivamente. Los anillos podrían romperse.

Llevar los auriculares y conectarlos

Llevar los auriculares

Inserte los auriculares en sus orejas o colóquelos sobre la nuca mientras los auriculares no estén conectados entre sí.



Conectar los auriculares

Conecte los auriculares uno al otro con los imanes incorporados.

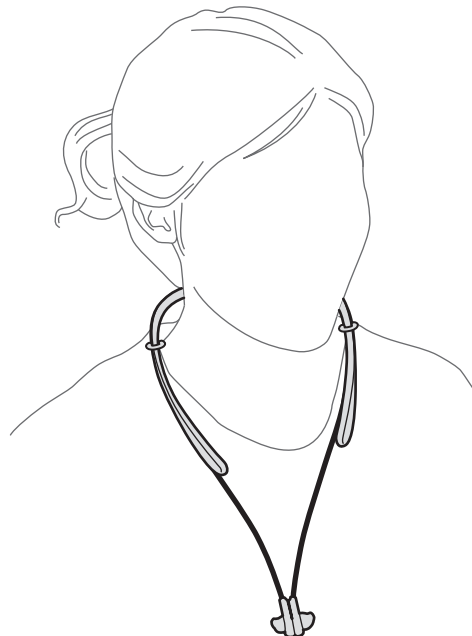

Los auriculares podrían no encajar correctamente según la forma de las puntas de los auriculares incluidas. Asegúrese de que los auriculares estén correctamente conectados.

Usar los auriculares

Cuando los auriculares están conectados a otro dispositivo ofrecen diversas funciones.



Las siguientes descripciones se basan en un dispositivo móvil Samsung en el que se ejecuta Android 5.0. Algunas funciones podrían no estar disponibles en función del dispositivo conectado.

Funciones de llamada

Responder una llamada

Cuando se reciba una llamada con los auriculares puestos, los auriculares emitirán un aviso acústico y vibrarán. Pulse el botón Hablar para responder la llamada.



- Cuando los auriculares están conectados a dos dispositivos y ambos dispositivos reciben llamadas simultáneamente solo puede responder a la llamada del dispositivo principal.
- Mientras se reproduce un archivo multimedia desde un dispositivo, puede contestar llamadas desde el otro dispositivo.

Rechazar una llamada

Mantenga pulsado el botón Hablar durante un segundo.

Ajustar el volumen

Pulse el botón Volumen.

Cambiar la salida de sonido

Utilice las funciones de llamada del dispositivo conectado para cambiar el audio de la llamada entre los auriculares y el dispositivo.

Finalizar una llamada

Pulse el botón Hablar.

Reproducción de archivos multimedia

Controle la reproducción de contenido multimedia, como música y vídeos, con el botón Multifunción.

Reproducir y pausar un archivo multimedia

Pulse el botón Multifunción. El archivo de música reproducido más recientemente se reproducirá automáticamente en la aplicación de música predeterminada instalada en el dispositivo conectado.

Durante la reproducción, pulse el botón Multifunción para pausar la reproducción. Para reanudar la reproducción, vuelva a pulsar el botón Multifunción.



Cuando los dos dispositivos conectados están reproduciendo archivos multimedia de forma simultánea, los auriculares transmitirán el contenido procedente del dispositivo que empezó a reproducir el archivo primero. Cuando pause el archivo que se está reproduciendo actualmente, el archivo que se está reproduciendo en el otro dispositivo se reproducirá automáticamente.

Pasar al archivo multimedia siguiente

Pulse el botón Multifunción dos veces o mantenga pulsado el botón Volumen (-) para acceder al siguiente archivo durante la reproducción.

Pasar al archivo multimedia anterior

Mantenga pulsado el botón Volumen (+) para acceder al archivo anterior durante la reproducción.

Ajustar el volumen

Pulse el botón Volumen.

Iniciar S Voice

Mantenga pulsado el botón Multifunción durante un segundo. La aplicación S Voice se abrirá en el dispositivo conectado.



Esta función solo está disponible con dispositivos móviles Samsung compatibles con la aplicación S Voice.

Utilizar el Samsung Level

En el dispositivo conectado, descargue la aplicación Samsung Level de Google Play Store o Galaxy Apps. Esta aplicación ofrece la posibilidad de consultar la carga de batería restante y ajustar el volumen. También puede configurar los auriculares para que le informen por voz o vibración cuando tenga notificaciones pendientes en el dispositivo conectado. Para más información, consulte el menú de ayuda de la aplicación.



La aplicación Samsung Level es compatible con dispositivos móviles Samsung que funcionan con el sistema operativo Android 4.2.2 o posterior. Algunas funciones podrían no ser compatibles con los auriculares, según las especificaciones del dispositivo.

Apéndice

Solución de problemas

Antes de ponerse en contacto con un centro de Servicio de Atención Técnica (SAT) de Samsung, intente aplicar las siguientes soluciones.

Los auriculares no se encienden

Los auriculares no se encenderán si la batería está totalmente descargada. Cargue la batería por completo antes de encender los auriculares.

La batería no se carga correctamente (para cargadores aprobados por Samsung)

Asegúrese de que el cargador esté conectado correctamente.

Si el problema sigue sin resolverse, póngase en contacto con un Servicio de Atención Técnica (SAT) de Samsung.

Otro dispositivo Bluetooth no puede localizar sus auriculares

- Asegúrese de que sus auriculares estén en el modo de asociación Bluetooth.
- Reinicie los auriculares y búsquelos de nuevo.
- Asegúrese de que los auriculares y el otro dispositivo Bluetooth se encuentren dentro del alcance de conexión Bluetooth (10 m).

Si las sugerencias anteriores no solucionan el problema, contacte con un Servicio de Atención Técnica (SAT) de Samsung.

Los auriculares no están conectados a otro dispositivo

- Asegúrese de que el dispositivo que quiere conectar sea compatible con la función inalámbrica Bluetooth.
- Asegúrese de que los auriculares y el otro dispositivo Bluetooth se encuentren dentro del alcance de Bluetooth máximo (10 m).

La conexión Bluetooth se desconecta a menudo

- Si hay obstáculos entre los dispositivos, el alcance de conexión podría reducirse.
- Asegúrese de que los auriculares y el otro dispositivo Bluetooth se encuentren dentro del alcance de Bluetooth máximo (10 m).
- Al utilizar los auriculares con otros dispositivos Bluetooth, la conexión puede verse afectada por las ondas electromagnéticas. Use los auriculares en entornos con la menor cantidad posible de dispositivos inalámbricos presentes.

No se puede oír a otros hablar

- Ajuste el volumen del dispositivo.
- Ajuste el volumen del dispositivo conectado si no puede escuchar los sonidos en los auriculares en el volumen máximo.

Ecos de sonido durante una llamada

Ajuste el volumen pulsando el botón Volumen o trasládese a otra área.

Los demás no pueden oírle durante una llamada

- Asegúrese de no estar tapando el micrófono incorporado.
- Asegúrese de que el micrófono esté cerca de su boca.

La calidad de audio es deficiente

- Los servicios de red de telefonía móvil pueden estar desactivados debido a problemas con la red del proveedor de servicios. Asegúrese de mantener los auriculares alejados de las ondas electromagnéticas.
- Asegúrese de que los auriculares y el otro dispositivo Bluetooth se encuentren dentro del alcance de Bluetooth máximo (10 m).

Los auriculares funcionan de forma diferente a la que se describe en el manual

- Las funciones disponibles pueden variar en función del dispositivo conectado.
- Algunas funciones no se pueden utilizar cuando hay dos dispositivos conectados a los auriculares al mismo tiempo.

La batería se agota más rápido que cuando se adquirió

- Cuando se exponen los auriculares o la batería a temperaturas muy altas o muy bajas, la carga útil puede verse reducida.
- El uso y las repetidas cargas de la batería hacen que esta se agote más rápidamente.

Extracción de la batería

- Para extraer la batería, **visite** un Servicio de Atención Técnica (SAT) con las instrucciones proporcionadas.
- Por su seguridad, **no intente extraer** la batería. Si la batería no se extrae adecuadamente, podrían ocasionarse daños tanto en la batería como en el dispositivo, provocar lesiones personales o hacer que el dispositivo no resulte seguro.
- Samsung no acepta responsabilidad alguna de los daños o pérdidas (ya sean contractuales o extracontractuales, incluida la negligencia) que pudieran surgir a raíz de no seguir con precisión estas advertencias e instrucciones; quedan excluidas la muerte y las lesiones personales provocadas por negligencias de Samsung.

- 1 Retire la cubierta de goma del lateral izquierdo de la zona de sujeción sobre la nuca tirando de ella desde el extremo izquierdo de la zona de sujeción sobre la nuca. A continuación, retire la zona de sujeción sobre la nuca izquierda.
- 2 Separe el cable de los auriculares de la cubierta de la zona de sujeción sobre la nuca.
- 3 Retire la cubierta de la zona de sujeción sobre la nuca.
- 4 Desconecte el conector de la batería.
- 5 Levante la batería y corte los cables.
- 6 Retire la batería.

Resumen Declaración de Conformidad

SAMSUNG declara, bajo su responsabilidad, que este aparato cumple con lo dispuesto en la Directiva 99/05/CE del Parlamento Europeo y del Consejo de 9 de Marzo de 1999, trasladada a la legislación española mediante el Real Decreto 1890/2000, de 20 de Noviembre.

Copyright

Copyright © 2015 Samsung Electronics

Este manual se encuentra protegido por las leyes internacionales de derechos de autor.

No está permitido reproducir, distribuir, traducir o transmitir ninguna parte de este manual de ningún modo o por ningún medio, ya sea electrónico o mecánico, incluyendo fotocopias, grabaciones o almacenamiento en cualquier sistema de almacenamiento y recuperación de información, sin el permiso previo por escrito de Samsung Electronics.

Marcas comerciales

- SAMSUNG y el logotipo de SAMSUNG son marcas comerciales registradas de Samsung Electronics.
- Bluetooth® es una marca comercial registrada de Bluetooth SIG, Inc. en todo el mundo.
- Las demás marcas comerciales y derechos de autor son propiedad de sus respectivos dueños.

Fontos tudnivalók

Kérjük, hogy a biztonságos és helyes használat érdekében a készülék használatbavétele előtt figyelmesen olvassa el ezt a kézikönyvet.

- A képek az adott termék esetében eltérhetnek. A tartalom előzetes értesítés nélkül változhat.
- A fülhallgató használata előtt győződjön meg arról, hogy kompatibilis a készülékkel.

Az utasításban szereplő jelölések



Figyelmeztetés: olyan helyzetekre hívja fel a figyelmet, amelyek az Ön vagy mások sérülését okozhatják



Vigyázat: olyan helyzetek, amelyek a készülék vagy más eszközök károsodását okozhatják



Megjegyzés: jegyzetek, használati tanácsok és kiegészítő információk

Kezdeti lépések

Az értékesítési doboz tartalma

Ellenőrizze, hogy a termék doboza tartalmazza-e a következő elemeket:

- Fülhallgató
- Rövid kezelési útmutató



- A készülékhez kapott kiegészítők és a rendelkezésre álló tartozékok régiónként és szolgáltatótól függően eltérőek lehetnek.
- A mellékelt tartozékok kifejezetten a készülékhez lettek tervezve, és más készülékekkel nem kompatibilisek.
- A megjelenés és a műszaki adatok előzetes értesítés nélkül változhatnak.
- További tartozékokat a Samsung helyi forgalmazójától vásárolhat. Vásárlás előtt győződjön meg róla, hogy azok kompatibilisek a készülékkel.
- Kizárólag a Samsung által jóváhagyott kiegészítőket használjon. A jóvá nem hagyott tartozékok használata során olyan teljesítményromlás és meghibásodások történhetnek, amelyekre nem vonatkozik a garancia.
- Az elérhető kiegészítők listája változhat, és teljes mértékben a gyártó cégektől függ. Az elérhető kiegészítőkkal kapcsolatos további információkért tekintse meg a Samsung honlapját.

A készülék elrendezése

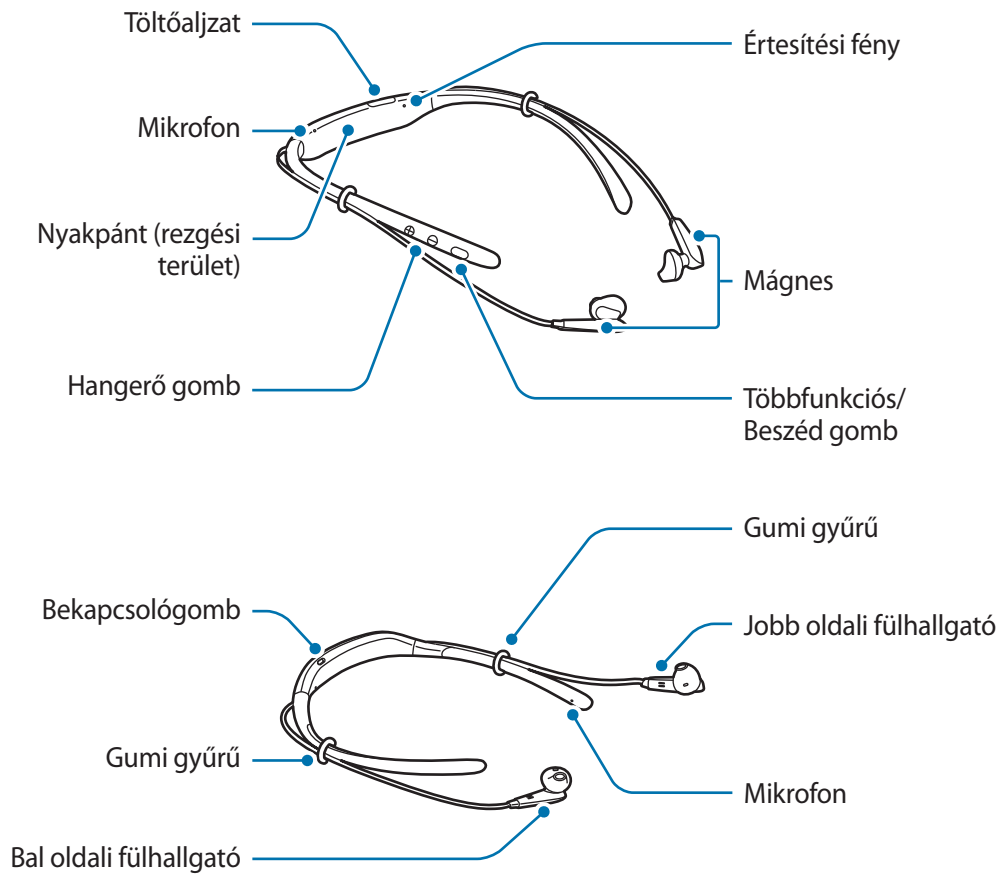

Gombok és műveletek

Név	Művelet
Bekapcsológomb	<ul style="list-style-type: none"> Elcsúsztatásával a fülhallgató be- és kikapcsolható.
Többfunkciós/ Beszéd gomb	<ul style="list-style-type: none"> Megnyomásával hívások fogadhatók és fejezhetők be. Megnyomásával multimédiás fájlok játszhatók le és szüneteltethetők. Megnyomásával újra csatlakoztathatók a készülékek, ha megszakadt a kapcsolat. Kétszer megnyomva médialejátszás közben a következő fájlra ugrik a készülék. Egy másodpercig lenyomva tartva hívás utasítható vissza, illetve elindítható az S Voice. Tartsa lenyomva három másodpercig Bluetooth-párosítási módba lépéshez.

Név	Művelet
Hangerő gomb	<ul style="list-style-type: none"> • Nyomja meg a hangerő beállításához hívás vagy médialejátszás közben. • Nyomja le hosszan a Hangerő(-) gombot a következő fájlra ugráshoz médialejátszás közben. • Nyomja le hosszan a Hangerő(+) gombot az előző fájlra ugráshoz médialejátszás közben. • A rengés funkció be- vagy kikapcsolásához nyomja le hosszan a Hangerő gombokat (+ és -) egyszerre legalább egy másodpercig.



Ha a rezgés funkció a fülhallgató újraindításakor ki van kapcsolva, a funkció automatikusan bekapcsol.

Az akkumulátor töltése

A fülhallgató első használata előtt, vagy mielőtt újra használná a fülhallgatót egy hosszabb kikapcsolt időszakot követően, töltsen fel az akkumulátort.



A készülékhez kizárólag a Samsung által jóváhagyott töltőket és kábeleket használjon. A nem jóváhagyott töltők és kábelek használata az akkumulátor robbanását vagy a fülhallgató sérülését okozhatja.



Amennyiben az akkumulátor teljesen lemerült, a fülhallgató a töltő csatlakoztatását követően nem kapcsolható be azonnal. A fülhallgató bekapcsolása előtt hagyja néhány percig töltődni az akkumulátort.

Nyissa ki a töltőaljzat fedelét, és csatlakoztassa a fülhallgatót töltőhöz.

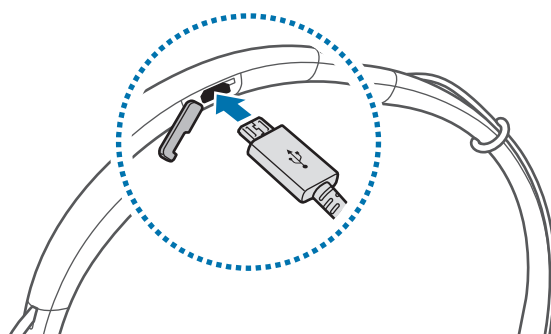

A töltő helytelen csatlakoztatása a fülhallgató súlyos sérülését okozhatja. A helytelen használatból eredő károokra a garancia nem terjed ki.



- Töltőt külön lehet beszerezni.
- A fülhallgató töltés közben is használható, ám ilyenkor tovább tarthat az akkumulátor teljes feltöltése.
- Töltés közben a fülhallgató felforrósodhat. Ez normális jelenség, és nincs hatással a fülhallgató élettartamára vagy teljesítményére. Amennyiben az akkumulátor a szokásosnál jobban felmelegszik, a töltő megszakíthatja a töltési műveletet.
- Ha a fülhallgató nem töltődik megfelelően, vigye a fülhallgatót Samsung-márkaszervizbe.

Amikor teljesen feltöltődött, csatlakoztassa le a fülhallgatót a töltőről.



Energiatakarékossági okokból használaton kívül húzza ki a töltőt. A töltőnek nincs bekapcsológombja, ezért energiatakarékossági okokból az áramellátás megszüntetéséhez ki kell húzni az elektromos csatlakozóból. Használat során a töltőnek a fali aljzat közelében és könnyen elérhetőnek kell lennie.

A fülhallgató be- és kikapcsolása

A fülhallgatót a Bekapcsológomb elhúzásával tudja be- és kikapcsolni.

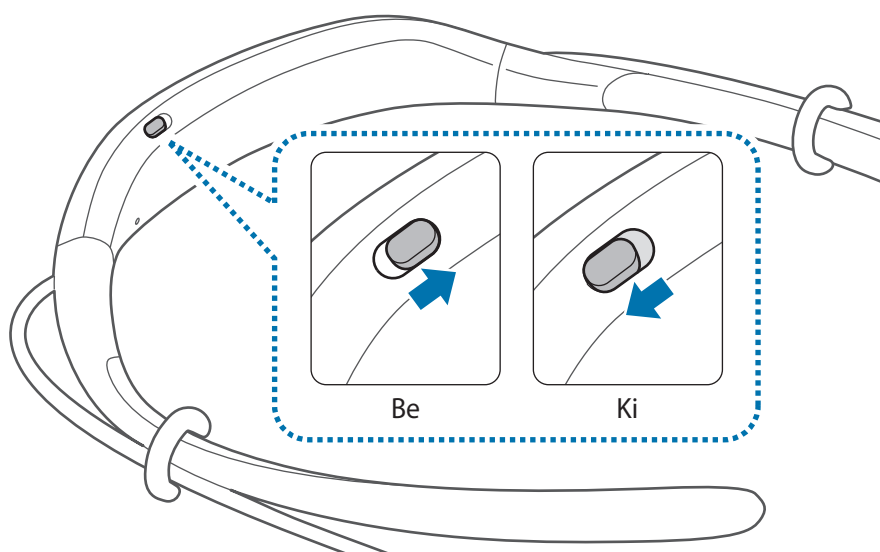

Ha olyan helyen tartózkodik, ahol a vezeték nélküli eszközök használata korlátozva van – például repülőgépen vagy kórházban –, tartsa be a felhatalmazott személyzet által kihelyezett figyelmeztetéseket és az egyéb utasításokat.

Az értesítési fény azonosítása

Az értesítési fény figyelmeztet a fülhallgató állapotára.

Állapot	Szín
Bekapcsolás	<ul style="list-style-type: none">• Kéken villan háromszor
Kikapcsolás	<ul style="list-style-type: none">• Vörösén villan háromszor
Bluetooth-párosítási mód	<ul style="list-style-type: none">• Villogó vörös és kék
Csatlakoztatva Bluetooth révén	<ul style="list-style-type: none">• Három gyors kék villanás
Bejövő hívás	<ul style="list-style-type: none">• Villogó kék
Töltés	<ul style="list-style-type: none">• Folyamatosan vörösén világít
Teljesen feltöltve	<ul style="list-style-type: none">• Folyamatosan kéken világít
Használat közben vagy alvó üzemmódban	<ul style="list-style-type: none">• Ki



- Ha az értesítési fény nem a leírtaknak megfelelően működik, válassza le a töltőt az fülhallgatóról, majd csatlakoztassa újra.
- Az értesítési fény a csatlakoztatott készülék típusától függően eltérően működhet.

Csatlakozás Bluetooth segítségével

Bluetooth

A Bluetooth technológia

A Bluetooth egy vezeték nélküli technológiai szabvány, amely a 2,4 GHz-es frekvencián csatlakoztat egymáshoz különböző, kis távolságra lévő eszközöket. A segítségével a Bluetooth-t támogató más eszközökhöz, például mobilkészülékekhez, számítógépekhez, nyomtatókhoz és más otthoni digitális berendezésekhez lehet csatlakozni kábelek használata nélkül.

A Bluetooth használatával kapcsolatos megjegyzések

- Ha problémák merülnek fel a fülhallgató más készülékekhez történő csatlakoztatásakor, helyezze egymáshoz közelebb a készülékeket.
- Győződjön meg róla, hogy a fülhallgató és a másik Bluetooth-készülék a Bluetooth-kapcsolat hatótávolságán belül (10 m) van egymástól. A környezet és a használt eszközök függvényében a távolság változhat.
- Biztosítsa, hogy ne legyenek árnyékoló tárgyak a fülhallgató és a csatlakoztatott eszköz között, beleértve az emberi testeket, falakat, sarkokat, vagy kerítéseket.
- Ne érintse meg a csatlakoztatott eszköz Bluetooth-antennáját.
- A Bluetooth bizonyos ipari, tudományos, orvosi és gyengeáramú berendezésekkel azonos frekvenciákat is használ és az ilyen típusú berendezések közelében létesített kapcsolat esetén interferencia léphet fel.
- Egyes eszközök, főleg a Bluetooth SIG által nem tesztelt vagy nem jóváhagyott eszközök, inkompatibilisek lehetnek a fülhallgatóval.
- Ne használja a Bluetooth funkciót törvénytelen célokra (például illegális másolatok vagy fájlok, vagy kommunikációk követésére kereskedelmi célból).

Csatlakozás más eszközökhöz

A fülhallgató kompatibilis a Bluetooth-t támogató eszközökkel.

- 1 Fülhallgató** A fülhallgató bekapcsolásához húzza el a Bekapcsológombot.
- 2 Fülhallgató** Bluetooth-párosítási módba való belépéshez tartsa lenyomva a Többfunkciós gombot körülbelül három másodpercig.
Az első bekapcsoláskor a fülhallgató automatikusan Bluetooth-párosítási módba kapcsol.
- 3 Másik készülék** Kapcsolja be a Bluetooth funkciót, és keressen Bluetooth-eszközöket.
További információkért olvassa el a másik eszköz felhasználói kézikönyvét.
- 4 Másik készülék** A listában érintse meg a **Samsung Level U** lehetőséget.

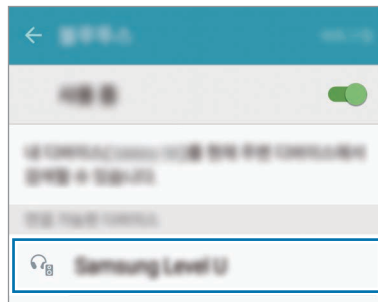

- Ha a Bluetooth-kapcsolódás sikertelen, vagy a másik készülék nem találja a fülhallgatót, távolítsa el a készülék adatait a másik készülék listájáról. Majd próbálja meg újra a kapcsolódást.
- Ha a fülhallgató nem működik megfelelően, akkor indítsa újra, vagy próbálja meg ismételtén párosítani a készülékeket.
- A Bluetooth-kapcsolat hatótávolsága és hangminősége a csatlakoztatott készüléktől függően eltérő lehet.

Más eszközök csatlakoztatása

A fejhallgató egyidejűleg legfeljebb két Bluetooth-kompatibilis készülékhez csatlakoztatható. Ha két készülékhez is csatlakoztatja a fejhallgatót, a rendszer a másodjára csatlakoztatott készüléket ismeri fel elsődlegesként. A másik készülék lesz a másodlagos készülék.

- 1 Csatlakoztassa a fülhallgatót másik készülékhez Bluetooth-on keresztül.
- 2 Bluetooth-párosítási módba való ismételt belépéshez tartsa lenyomva a Többfunkciós gombot körülbelül három másodpercig.
Az első készülék kapcsolódása véget ér.
- 3 Csatlakoztassa a fülhallgatót a második készülékhez.
- 4 Csatlakoztassa újra a fülhallgatót az első készülékhez.



Előfordulhat, hogy ezt a funkciót egyes készülékek nem támogatják.

Készülékek újracsatlakoztatása és leválasztása

A készülékek újracsatlakoztatása

Ha a fülhallgató a készülékek közti távolság miatt lekapcsolódik a készülékről, az újbóli párosításhoz vigye egymáshoz közelebb a készülékeket.

Ha a kapcsolat a kapcsolódó készülék hibája miatt szakad meg, nyomja meg a fülhallgató Többfunkciós gombját. Emellett használhatja a csatlakoztatott készülék Bluetooth menüjét is az ismételt párosításhoz.

A készülékek leválasztása

Nyomja meg és tartsa nyomva a Többfunkciós gombot három másodpercig. Ekkor a kapcsolat megszűnik, és a fülhallgató Bluetooth-párosítási módba lép.

Vagy befejezheti a kapcsolódást a fülhallgató kikapcsolásával is. Amikor újra bekapcsolja a fülhallgatót, és a készülékek hatótávolságon belül vannak, a fülhallgató automatikusan kapcsolódik a készülékhez, amellyel utoljára párosítva volt.

A fülhallgató használata

A fülhallgató viselése



A fülhallgató mágnest tartalmaz. Az American Heart Association (USA) és a Medicines and Healthcare Products Regulatory Agency (Egyesült Királyság) közös figyelmeztetése szerint a 15 cm-en belül található mágnesek befolyásolhatják a beültetett szívritmus-szabályzók (pacemakerek), cardioverterek, defibrillátorok, inzulinpumpák és egyéb orvosi eszközök (közösen: "Orvosi Eszközök") működését. Ha használja ezen Orvosi Eszközök bármelyikét, **NE HASZNÁLJA A FÜLHALLGATÓT AZ ORVOSÁVAL VALÓ ELŐZETES KONZULTÁCIÓ NÉLKÜL.**



- Ne tárolja a fülhallgatót mágneses tér közelében. A mágneses tér megrongálhatja a mágnescsíkos kártyákat, például a bankkártyákat, telefonkártyákat, betétszámlakönyveket és beszállókártyákat.
- Ne hajlítsa vagy csavarja meg túlságosan a fejhallgatót.
- Ne helyezze a fülhallgatót jelentős nyomás alá.
- A fülhallgató egyetlen részét se húzza meg erősen.

1 Megfelelően válassza ki a bal vagy jobb fülébe illő fül dugópárnát.

A bal fülbe illő fül dugópárnákat minden esetben L, a jobb fülbe illőket pedig R betű jelöli.

2 Húzza rá a fül dugópárnát a fül dugó alján található peremre.

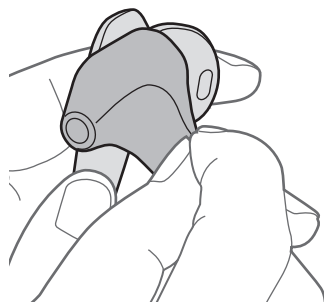

- 3 Tartsa meg a fülugó alját, és húzza fel a fülugópárna maradék részét a fülugóra. Kövesse ezt az eljárást a másik fülugóval is.

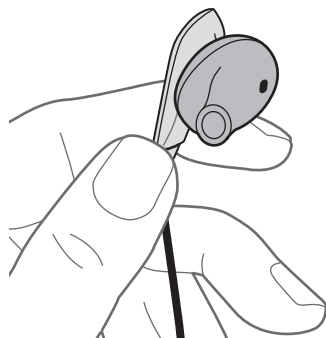

- Ne tegye a fülugókat a fülébe a fülugópárnák nélkül.
- Ne húzza túl erősen a fülugópárnákat. A fülugópárnák elszakadhatnak.

- 4 A fülhallgatót a lenti képet követve viselje. A gumi gyűrűket áthelyezheti.



- Ne húzza meg túl erősen a gumi gyűrűket. A gyűrűk elszakadhatnak.

A fülhallgató viselése és csatlakoztatása

A fülhallgató viselése

Helyezze a fül dugókat a fülébe, vagy viselje a fülhallgatót a nyakába akasztva úgy, hogy a fül dugók nincsenek egymáshoz csatlakoztatva.



A fül dugók összekapcsolása

A fül dugókat a beépített mágnesekkel csatlakoztathatja egymáshoz.

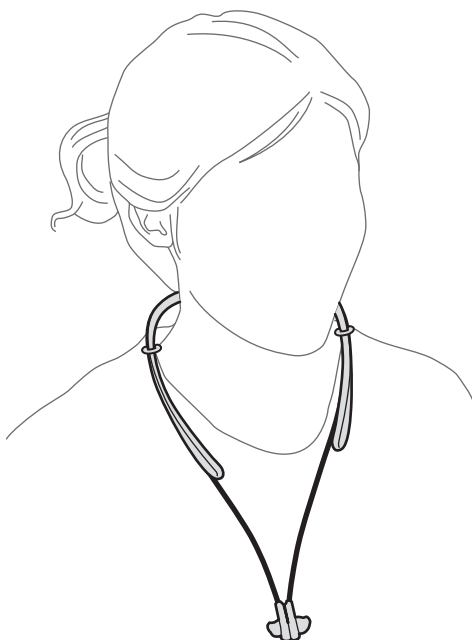

A fül dugópárnák alakjától függően előfordulhat, hogy a fül dugók nem csatlakoznak egymáshoz megfelelően. Ügyeljen, hogy a fül dugók megfelelően csatlakozzanak egymáshoz.

A fülhallgató használata

Ha a fülhallgató másik készülékhez kapcsolódik, különböző funkciók válnak elérhetővé.



A következő leíráshoz Android 5.0 rendszert futtató Samsung mobilkészüléket vettünk alapul. Előfordulhat, hogy egyes funkciók a kapcsolódó készüléktől függően nem érhetőek el.

Hívásfunkciók

Hívás fogadása

Amikor hívás érkezik, miközben Ön viseli a fülhallgatót, a fülhallgató ezt sípolással és rezgéssel jelzi. A Hívás fogadásához nyomja meg a Beszéd gombot.



- Amikor a fülhallgató két készülékhez csatlakozik, és mindkét készülékre egy időben érkezik be hívás, csak az elsődleges készülék hívása fogadható.
- Miközben az egyik eszköztől multimédiás fájlt játszik le, továbbra is fogadhat hívásokat a másik eszköztől.

Hívás elutasítása

Nyomja meg és tartsa nyomva a Beszéd gombot egy másodpercig.

A hangerő beállítása

Nyomja meg a Hangerő gombot.

Hangkimenet átváltása

A kapcsolódó készülék hívásfunkcióinak használatával válthat a fülhallgató és a készülék híváshangjának használata között.

Hívás befejezése

Nyomja meg a Beszéd gombot.

Multimédiaifájlok lejátszása

A médiatartalmak, például zene és videók lejátszását a Többfunkciós gombbal vezérelheti.

Multimédiás fájl lejátszása és szüneteltetése

Nyomja meg a Többfunkciós gombot. A legutóbb játszott zenefájl automatikusan lejátszásra kerül a csatlakoztatott készülék alapértelmezett zenei alkalmazásán.

A lejátszás szüneteltetéséhez lejátszás közben nyomja meg a Többfunkciós gombot. A lejátszás folytatásához nyomja meg újra a többfunkciós gombot.



Amikor két csatlakozó eszköz egyidejűleg játszik le multimédiás fájlokat, a fülhallgató a lejátszást elsőként megkezdett készülékről fogadja. Ha szünetelteti az aktuálisan lejátszott fájlt, automatikusan hallható lesz a másik készüléken éppen lejátszott fájl.

Ugrás következő multimédiás fájlra

Nyomja le kétszer a Többfunkciós gombot vagy nyomja le hosszan a Hangerő(-) gombot a következő fájlra ugráshoz lejátszás közben.

Ugrás az előző multimédiás fájlra

Nyomja le hosszan a Hangerő(-) gombot az előző fájlra ugráshoz lejátszás közben.

A hangerő beállítása

Nyomja meg a Hangerő gombot.

Az S Voice indítása

Nyomja meg és tartsa nyomva a Többfunkciós gombot egy másodpercig. A csatlakoztatott készüléken elindul az S Voice alkalmazás.



Ez a funkció csak az S Voice alkalmazást támogató Samsung-mobilkészülékeken érhető el.

A Samsung Level használata

A csatlakoztatott készüléken töltsse le a Samsung Level alkalmazást a Google Play vagy a Galaxy Apps áruházból. Az alkalmazással ellenőrizheti a fennmaradó akkumulátortöltöttséget, és beállíthatja a hangerőt. Emellett beállíthatja, hogy a fülhallgató hangos értesítéssel vagy rezgéssel figyelmeztesse, ha értesítés érkezett a csatlakoztatott készülékre. További információkért olvassa el az alkalmazás súgó menüjét.



A Samsung Level alkalmazás az Android 4.2.2 vagy újabb operációs rendszert futtató Samsung-mobilkészülékeken használható. Készüléke műszaki paramétereitől függően elképzelhető, hogy egyes funkciók az Ön fülhallgatóján nem működnek.

Függelék

Hibakeresés

Mielőtt Samsung-márkaszervizhez fordulna, próbálja meg a következő megoldásokat.

A fülhallgató nem kapcsol be

Amikor az akkumulátor teljesen le van merülve, a fülhallgató nem kapcsol be. A fülhallgató bekapcsolása előtt töltsse fel teljesen az akkumulátort.

Az akkumulátor nem töltődik megfelelően (Samsung által jóváhagyott töltővel)

Ellenőrizze, hogy a töltő megfelelően van-e csatlakoztatva.

Ha a probléma nem oldódott meg, vegye fel a kapcsolatot a Samsung szervizközponttal.

Egy másik Bluetooth-készülék nem találja az fülhallgatót

- Győződjön meg róla, hogy a fülhallgató Bluetooth-párosítási módban van.
- Kapcsolja ki és be a fülhallgatót, és keresse meg újra azt.
- Győződjön meg róla, hogy a fülhallgató és a másik Bluetooth-készülék a Bluetooth-kapcsolat hatótávolságán belül (10 m) van egymástól.

Amennyiben a fenti tanácsok nem oldják meg a problémát, forduljon Samsung-márkaszervizhez.

A fülhallgató nem csatlakozik másik készülékhez

- Győződjön meg róla, hogy a csatlakoztatni kívánt készülék támogatja a Bluetooth kapcsolatot.
- Ügyeljen, hogy a fülhallgató és a másik Bluetooth-készülék a maximális Bluetooth-hatótávolságon (10 m) belül legyen egymástól.

A Bluetooth-kapcsolat gyakran megszakad

- Ha zavaró tárgyak vannak a készülékek között, a működési távolság csökkenhet.
- Ügyeljen, hogy a fülhallgató és a másik Bluetooth-készülék a maximális Bluetooth-hatótávolságon (10 m) belül legyen egymástól.
- Amikor a fülhallgatót más Bluetooth-eszközökkel együtt használja, a kapcsolatra az elektromágneses hullámok hatással lehetnek. Használja a fülhallgatót olyan környezetben, ahol kevesebb vezeték nélküli eszköz működik.

Nem hallja mások beszédét

- Állítsa be megfelelően a készülék hangerejét.
- Amikor a fülhallgatón egyáltalán nem hall semmit, akkor módosítsa a hangerőt a csatlakoztatott készüléken.

Hívás közben a hang visszhangos

Állítsa be megfelelően a hangerőt a Hangerő gomb megnyomásával, vagy változtasson helyet.

A másik fél nem hallja az Ön hangját hívás közben

- Ügyeljen, hogy ne takarja el a beépített mikrofont.
- Tartsa a mikrofont közel a szájához.

Gyenge a hangminőség

- Lehetséges, hogy a vezeték nélküli szolgáltatások a szolgáltató hálózatának meghibásodása miatt nem érhetőek el. Tartsa távol a fülhallgatót az elektromágneses hullámoktól.
- Ügyeljen, hogy a fülhallgató és a másik Bluetooth-készülék a maximális Bluetooth-hatótávolságon (10 m) belül legyen egymástól.

A fülhallgató nem a kézikönyv leírásának megfelelően működik

- Az elérhető műveletek a kapcsolódó eszköztől függően eltérhetnek.
- Egyes funkciók nem használhatók, amikor a fülhallgatóhoz egyszerre két eszköz is csatlakozik.

Az akkumulátor gyorsabban lemerül, mint új korában

- Amikor a fülhallgató vagy az akkumulátor nagyon hideg vagy meleg időjárási viszonyoknak van kitéve, a hasznos töltés csökkenhet.
- Az akkumulátor fogyóeszköz, a hasznos töltés idővel csökken.

Az akkumulátor eltávolítása

- Az akkumulátor eltávolításához **mindenképpen** márkaszervizhez kell fordulnia, és vigye magával a mellékelt utasításokat.
- Saját biztonsága érdekében **ne kísérelje meg eltávolítani** az akkumulátort. Ha az akkumulátort nem megfelelően távolítják el, az kárt tehet az akkumulátorban és a készülékben, ami személyi sérüléshez vezethet, és/vagy a készüléket veszélyessé teheti.
- A Samsung gondatlanságából eredő haláleseteket és személyi sérüléseket leszámítva semmiféle olyan kárért vagy veszteségért nem vállal felelősséget (sem szerződéses, sem felelősségjogi alapon, beleértve ebbe a gondatlanság tényállását), amely abból ered, hogy ezen figyelmeztetéseket és utasításokat nem követték pontosan.

- 1 Húzza el a nyakpánt bal oldali gumiborítását. Ezután távolítsa el a bal oldali nyakpántot.
- 2 Válassza le a fülhallgató kábelét a nyakpánt borításáról.
- 3 Távolítsa el a nyakpánt borítását.
- 4 Húzza ki az akkumulátor csatlakozóját.
- 5 Emelje fel az akkumulátort, és vágja el a kábeleket.
- 6 Távolítsa el az akkumulátort.

Szerzői jog

Copyright © 2015 Samsung Electronics

Ezt az útmutatót nemzetközi szerzői jogi törvények védik.

A Samsung Electronics előzetes írásbeli engedélye nélkül a használati útmutató egyetlen része sem reprodukálható, terjeszthető, fordítható le vagy küldhető el semmilyen formában és semmilyen elektronikus vagy mechanikus eszközzel, beleértve a fénymásolást, a hangfelvételt, a különféle adattároló eszközökön való tárolást és az azokról történő lekérést.

Védjegyek

- A SAMSUNG név és a SAMSUNG embléma a Samsung Electronics bejegyzett védjegye.
- A Bluetooth® a Bluetooth SIG, Inc. világszerte bejegyzett védjegye.
- Az összes többi védjegy és szerzői jog a megfelelő tulajdonosok tulajdona.

Przeczytaj najpierw

Aby bezpiecznie i prawidłowo korzystać z tego urządzenia, należy uważnie przeczytać tę instrukcję.

- Ilustracje użyte w niniejszej instrukcji mogą się różnić od rzeczywistego produktu. Treść może ulec zmianie bez powiadomienia.
- Zanim zaczniesz korzystać z zestawu słuchawkowego, upewnij się, że jest on zgodny z używanym urządzeniem.

Ikony pomocnicze



Ostrzeżenie: sytuacje, które mogą doprowadzić do obrażeń ciała użytkownika lub innych osób.



Przestroga: sytuacje, które mogą doprowadzić do uszkodzeń urządzenia lub innego sprzętu.



Uwaga: uwagi, wskazówki użycia lub dodatkowe informacje.

Wprowadzenie

Zawartość opakowania

Należy sprawdzić, czy pudełko z produktem zawiera następujące elementy:

- Zestaw słuchawkowy
- Instrukcja obsługi



- Elementy dostarczane wraz z urządzeniem i wszelkie dostępne akcesoria mogą się różnić w zależności od kraju lub operatora sieci.
- Dostarczane elementy są przeznaczone do użytku wyłącznie z tym urządzeniem i nie są zgodne z innymi urządzeniami.
- Wygląd i dane techniczne urządzenia mogą ulec zmianie bez uprzedniego powiadomienia.
- Można kupić dodatkowe akcesoria od lokalnego sprzedawcy firmy Samsung. Przed zakupem upewnij się, że są zgodne z danym urządzeniem.
- Używaj wyłącznie akcesoriów dopuszczonych do użytku przez firmę Samsung. Korzystanie z niezatwierdzonych akcesoriów może spowodować nieprawidłowe działanie i uszkodzenia nieobjęte gwarancją.
- Dostępność wszystkich akcesoriów może się zmienić, co zależy całkowicie od firm je produkujących. Więcej informacji o dostępnych akcesoriach można znaleźć w witrynie firmy Samsung.

Wygląd urządzenia

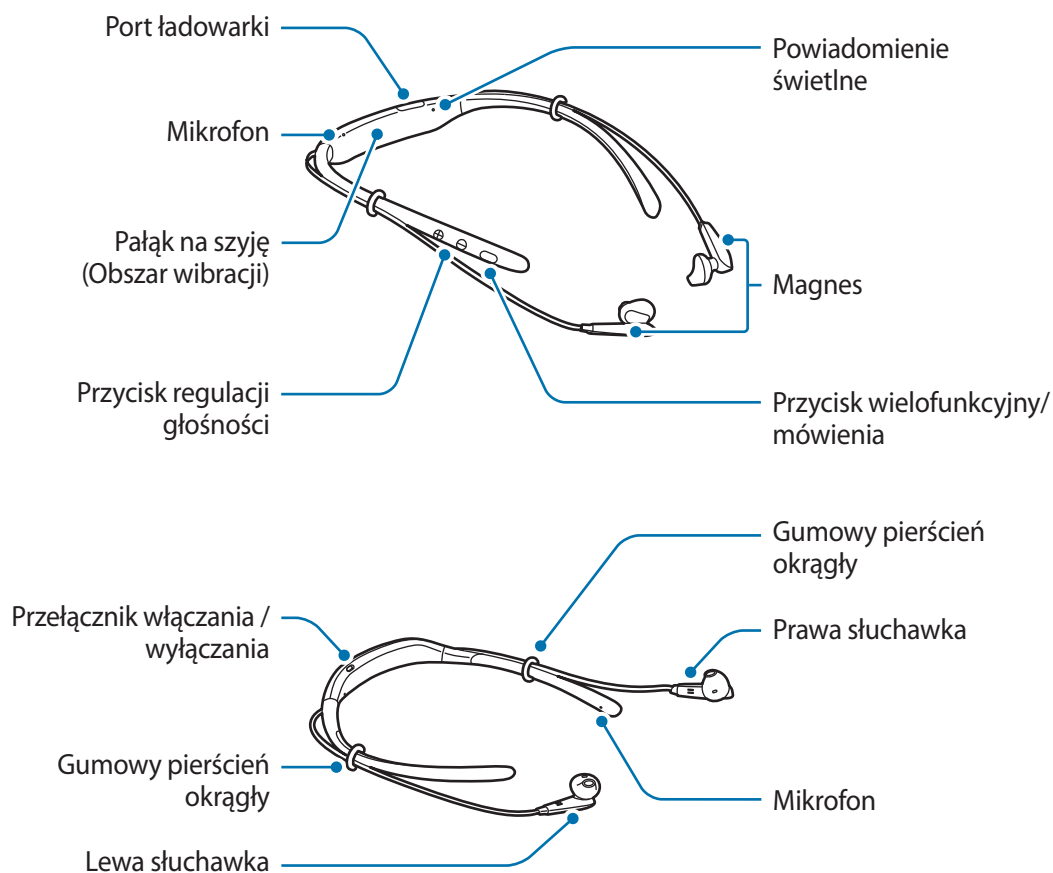

Przyciski i funkcje

Nazwa	Funkcja
Przełącznik włączania / wyłączenia	<ul style="list-style-type: none"> Przesuń, aby włączyć lub wyłączyć zestaw słuchawkowy.
Przycisk wielofunkcyjny/ mówienia	<ul style="list-style-type: none"> Naciśnij, aby odebrać lub zakończyć połączenia. Naciśnij, aby odtworzyć pliki multimedialne lub wstrzymać ich odtwarzanie. Naciśnij, aby ponownie połączyć urządzenia w przypadku utraty połączenia. Naciśnij dwukrotnie, aby przejść do następnego pliku podczas odtwarzania multimedialnych plików. Naciśnij i przytrzymaj przez sekundę, aby odrzucić połączenie lub uruchomić aplikację S Voice. Naciśnij i przytrzymaj przez 3 sekundy, aby uaktywnić tryb parowania Bluetooth.

Nazwa	Funkcja
Przycisk regulacji głośności	<ul style="list-style-type: none"> Naciśnij, aby dostosować głośność podczas rozmowy lub odtwarzania wideo. Naciśnij i przytrzymaj przycisk Głośność (-). aby przejść do następnego pliku podczas odtwarzania multimediiów. Naciśnij i przytrzymaj przycisk Głośność (+). aby przejść do poprzedniego pliku podczas odtwarzania multimediiów. Naciśnij równocześnie przyciski regulacji głośności (+ i -) i przytrzymaj je przez sekundę, aby włączyć lub wyłączyć funkcję wibracji.



Jeżeli funkcja wibracji jest wyłączona podczas resetowania zestawu słuchawkowego, zostanie włączona automatycznie po włączeniu.

Ładowanie baterii

Baterię należy naładować przed pierwszym użyciem zestawu słuchawkowego lub jeśli zestaw słuchawkowy nie był używany przez dłuższy czas.



Należy korzystać wyłącznie z ładowarek i kabli zatwierdzonych przez firmę Samsung. Używanie niezatwierdzonych ładowarek lub kabli może spowodować eksplozję baterii bądź uszkodzenie zestawu słuchawkowego.



Po całkowitym rozładowaniu baterii zestawu słuchawkowego nie można włączyć natychmiast po podłączeniu go do ładowarki. Przed ponownym włączeniem zestawu należy ładować wyczerpaną baterię przez kilka minut.

Otwórz port ładowania i podłącz zestaw słuchawkowy do ładowarki.

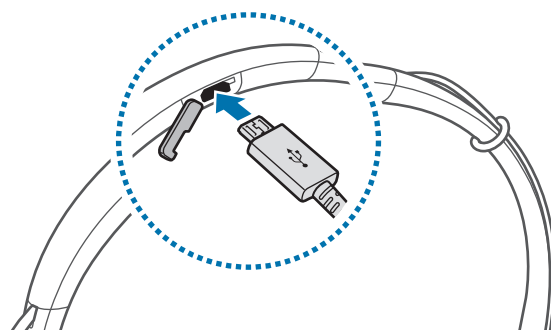

- Nieprawidłowe podłączenie ładowarki może spowodować poważne uszkodzenie zestawu słuchawkowego. Żadne uszkodzenia wynikające z nieprawidłowej obsługi nie są objęte gwarancją.
- Urządzenie posiada baterię litowo-polimerową o pojemności 180 mAh.



- Ładowarki są sprzedawane oddzielnie.
- Zestaw słuchawkowego można używać podczas ładowania, ale może to spowodować wydłużenie czasu ładowania baterii.
- Podczas ładowania zestaw słuchawkowy może się nagrzewać. Jest to normalne i nie powinno wpływać na okres eksploatacji zestawu słuchawkowego ani na jego sprawność. Jeśli bateria nagrzeje się mocniej niż zwykle, ładowarka może przestać ładować.
- Jeśli ładowanie zestawu słuchawkowego nie przebiega prawidłowo, oddaj zestaw słuchawkowy do naprawy w centrum serwisowym firmy Samsung.

Po naładowaniu baterii do pełna odłącz zestaw słuchawkowy od ładowarki.



Aby oszczędzać energię, ładowarka powinna być odłączona od zasilania, kiedy nie jest używana. Ładowarka nie ma przełącznika włączania / wyłączenia, dlatego dla oszczędności energii też należy ją odłączać od gniazdka elektrycznego, gdy nie jest używana. Podczas ładowania ładowarka powinna znajdować się w pobliżu gniazdka elektrycznego i być łatwo dostępna.

Włączanie i wyłączanie zestawu słuchawkowego

Przesuń przełącznik włączania / wyłączenia, aby wyłączyć lub włączyć zestaw słuchawkowy.

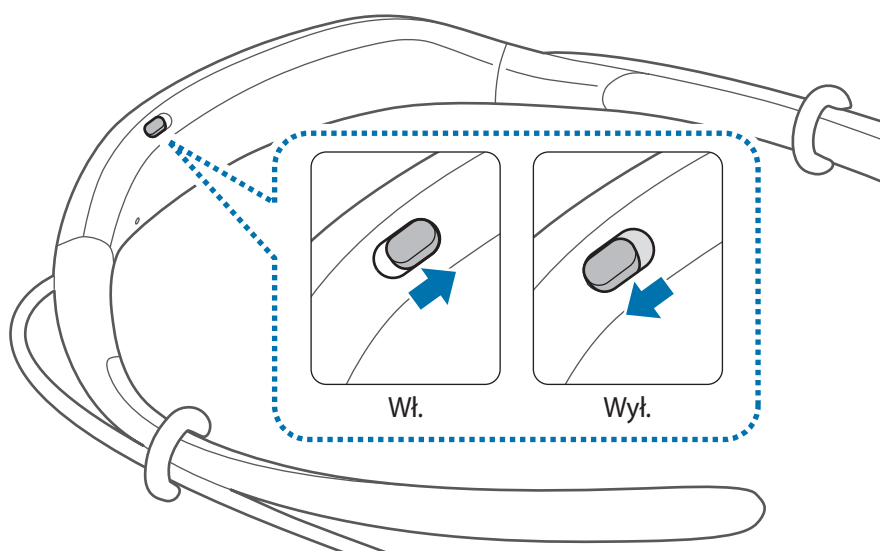

Postępuj zgodnie ze wszystkimi wyświetlonymi ostrzeżeniami i wskazówkami od autoryzowanego personelu w miejscach, w których korzystanie z urządzeń bezprzewodowych jest objęte obostrzeniami, np. w samolotach czy szpitalach.

Opis powiadomień świetlnych

Powiadomienie świetlne służy do informowania o stanie zestawu słuchawkowego.

Stan	Kolor
Włącz	• Miga na niebiesko trzy razy
Wyłącz	• Miga na czerwono trzy razy
Tryb parowania Bluetooth	• Miga na czerwono i niebiesko
Połączenie Bluetooth	• Miga szybko na niebiesko trzy razy
Połączenie przychodzące	• Miga na niebiesko
Ładowanie	• Ciągłe świeci na czerwono
W pełni naładowana	• Ciągłe świeci na niebiesko
Podczas używania lub w trybie uśpienia	• Wył.



- Jeśli powiadomienie świetlne nie działa w opisany sposób, odłącz ładowarkę od zestawu słuchawkowego i podłącz ją ponownie.
- Powiadomienia świetlne mogą działać inaczej w zależności od podłączonego urządzenia.

Połączenie Bluetooth

Bluetooth

Informacje o łączności Bluetooth

Bluetooth to standard łączności bezprzewodowej, który umożliwia nawiązywanie połączeń o krótkim zasięgu pomiędzy różnymi urządzeniami za pośrednictwem częstotliwości 2,4 GHz. Dzięki tej technologii można ustanowić połączenie i wymieniać dane między różnymi urządzeniami Bluetooth, takimi jak urządzenia przenośne, komputery, drukarki oraz inne urządzenia cyfrowe bez konieczności podłączania kabli.

Uwagi dotyczące posługiwania się interfejsem Bluetooth

- Aby uniknąć problemów przy podłączaniu zestawu słuchawkowego do innych urządzeń, należy umieścić je blisko siebie.
- Odległość między zestawem słuchawkowym a innym urządzeniem Bluetooth nie może przekraczać zasięgu połączenia Bluetooth (10 m). Odległość ta może być inna w zależności od środowiska, w którym używane są urządzenia.
- Upewnij się, że pomiędzy zestawem słuchawkowym a podłączonym urządzeniem nie znajdują się żadne przeszkody, w tym ludzie, ściany, elementy narożne czy płyty.
- Nie należy dotykać anteny Bluetooth w podłączonym urządzeniu.
- Bluetooth korzysta z tej samej częstotliwości co pewne produkty przemysłowe, naukowe, medyczne i niskonapięciowe, w związku z czym używanie tych produktów w pobliżu powodować zakłócenia w połączeniu.
- Niektóre urządzenia, szczególnie te, których nie przetestowała lub nie zaakceptowała grupa Bluetooth SIG, mogą nie współpracować z tym zestawem.
- Funkcji Bluetooth nie wolno używać do celów sprzecznych z prawem (np. wykonywania pirackich kopii plików lub nielegalnego podsłuchiwania komunikacji w celach komercyjnych).

Łączenie z innymi urządzeniami

Ten zestaw słuchawkowy jest zgodny z urządzeniami obsługującymi łączność Bluetooth.

- 1 Zestaw słuchawkowy** Przesuń przełącznik włączania / wyłączenia, aby włączyć zestaw słuchawkowy.
- 2 Zestaw słuchawkowy** Naciśnij i przytrzymaj przycisk wielofunkcyjny przez 3 sekundy, aby uaktywnić tryb parowania Bluetooth.
Przy pierwszym włączeniu zestawu słuchawkowego automatycznie przechodzi on w tryb parowania Bluetooth.
- 3 Inne urządzenie** Uaktywnij łączność Bluetooth i wyszukaj urządzenia Bluetooth.
Więcej informacji można znaleźć w instrukcji obsługi innego urządzenia.
- 4 Inne urządzenie** Dotknij **Samsung Level U** na liście.

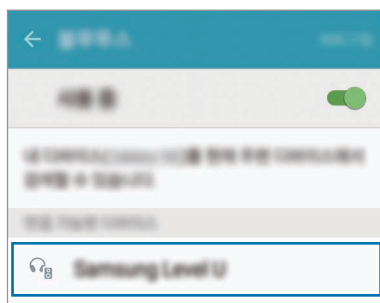

- Jeśli połączenie Bluetooth nie powiedzie się lub nie można zlokalizować zestawu słuchawkowego za pomocą innego urządzenia, usuń informacje o urządzeniu z listy innego urządzenia. Następnie należy ponownie spróbować nawiązać połączenie.
- Jeżeli zestaw słuchawkowy nie działa poprawnie, ponownie uruchom połączone urządzenie lub spróbuj jeszcze raz sparować urządzenia.
- Zasięg połączenia za pomocą funkcji Bluetooth oraz jakość dźwięku mogą się różnić zależnie od podłączanych urządzeń.

Podłączanie dodatkowych urządzeń

Słuchawki można jednocześnie połączyć z maksymalnie dwoma urządzeniami obsługującymi łączność Bluetooth. W przypadku podłączenia słuchawek do dwóch urządzeń ostatnio podłączone urządzenie jest rozpoznawane jako urządzenie podstawowe. Drugie urządzenie jest rozpoznawane jako urządzenie dodatkowe.

- 1 Podłącz zestaw słuchawkowy do urządzenia za pomocą funkcji Bluetooth.
- 2 Naciśnij i przytrzymaj przycisk wielofunkcyjny przez 3 sekundy, aby uaktywnić tryb parowania Bluetooth.
Pierwsze urządzenie zostanie odłączone.
- 3 Podłącz zestaw słuchawkowy do drugiego urządzenia.
- 4 Podłącz ponownie zestaw słuchawkowy do pierwszego urządzenia.



Ta funkcja może nie być obsługiwana na niektórych urządzeniach.

Ponowne podłączanie lub odłączanie urządzeń

Ponowne podłączanie urządzeń

Gdy zestaw słuchawkowy straci połączenie z urządzeniem ze względu na zbyt duże oddalenie od niego, należy zbliżyć do siebie oba urządzenia, aby zostały ponownie ze sobą połączone.

Jeśli połączenie zostanie utracone z powodu problemu z podłączonym urządzeniem, naciśnij przycisk wielofunkcyjny na zestawie słuchawkowym. Możesz też ponownie połączyć ze sobą urządzenia, korzystając z menu Bluetooth w połączonym urządzeniu.

Rozłączanie urządzeń

Naciśnij przycisk wielofunkcyjny i przytrzymaj go przez trzy sekundy. Wówczas połączenie zostaje zerwane i zestaw słuchawkowy przechodzi w tryb parowania Bluetooth.

Można również zerwać połączenie przez wyłączenie zestawu słuchawkowego. Jeśli po ponownym włączeniu zestawu słuchawkowego urządzenia znajdują się w zasięgu, nastąpi automatycznie połączenie zestawu słuchawkowego z ostatnio sparowanym urządzeniem.

Korzystanie z zestawu słuchawkowego

Noszenie zestawu słuchawkowego



W elementach dousznych zestawu słuchawkowego znajdują się magnesy. Amerykańskie Stowarzyszenie Serca (the American Heart Association — USA) oraz Agencja Regulacyjna Leków i Produktów Leczniczych (Medicines and Healthcare Products Regulatory Agency — Wielka Brytania) ostrzegają, że magnesy mogą mieć wpływ na działanie wszczepionych stymulatorów pracy serca, kardiowerterów, defibrylatorów, pomp insulinowych lub innych elektromedycznych urządzeń (zwanymi łącznie „Urządzeniami medycznymi”) w promieniu 15 cm (6 cali). W przypadku korzystania z któregoś z tych urządzeń medycznych **NIE NALEŻY UŻYWAĆ TEGO ZESTAWU SŁUCHAWKOWEGO BEZ KONSULTACJI Z LEKARZEM.**



- Nie przechowywać zestawu słuchawkowego w pobliżu pola magnetycznego. Pole magnetyczne może uszkadzać karty z paskiem magnetycznym, w tym karty kredytowe, telefoniczne, paszporty i karty pokładowe.
- Nie wolno nadmiernie wyginać ani skręcać zestawu słuchawkowego.
- Nie należy działać nadmiernym ciśnieniem na zestaw słuchawkowy.
- Nie należy ciągnąć nadmiernie za żadną część zestawu słuchawkowego.

1 Należy wybrać końcówkę douszną do lewego lub prawego ucha.

Każda końcówka douszna jest oznaczona literką L oznaczającą ucho lewe lub literką R oznaczającą ucho prawe.

2 Przykryj zatrzask na dole słuchawki końcówką douszną.

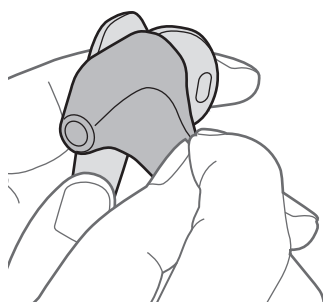

- 3 Przytrzymaj dół słuchawki i przykryj resztę słuchawki końcówką douszną.
Wykonaj tę procedurę dla drugiej słuchawki.

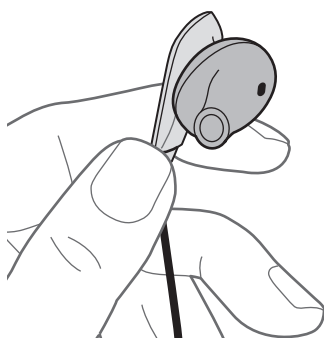

- ! Nie wkładaj do uszu słuchawek bez końcówek dousznych.
- ! Nie ciągnij zbyt mocno za końcówkę douszną. Końcówka douszna może się urwać.

- 4 Noś zestaw słuchawkowy tak, jak pokazano na ilustracji poniżej.
Można zmienić umiejscowienie gumowych pierścieni okrągłych.



- ! Nie ciągnij zbyt mocno za gumowe pierścienie okrągłe. Pierścienie mogą się urwać.

Noszenie i podłączanie zestawu słuchawkowego

Noszenie zestawu słuchawkowego

Włóż słuchawki do uszu lub noś zestaw słuchawkowy na szyi, gdy słuchawki nie są ze sobą połączone.



Podłączanie słuchawek

Połącz słuchawki ze sobą przy użyciu wbudowanych magnesów.

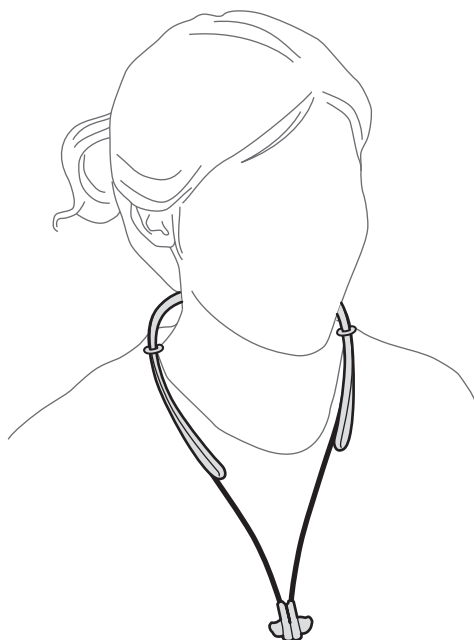

Słuchawki mogą nie łączyć się prawidłowo w zależności od kształtu dostarczonych końcówek dousznych. Upewnij się, że słuchawki są właściwie złączone.

Korzystanie z zestawu słuchawkowego

Gdy zestaw słuchawkowy jest połączony z innym urządzeniem, dostępne są różne funkcje.



Poniższe opisy dotyczą urządzenia przenośnego Samsung z systemem Android 5.0. Niektóre funkcje mogą nie być dostępne w zależności od podłączonego urządzenia.

Funkcje wykonywania połączeń

Odbieranie połączeń

W przypadku nadejścia połączenia podczas noszenia zestawu słuchawkowego zestaw słuchawkowy zawibruje i wyemituje sygnał dźwiękowy. Naciśnij przycisk Rozmowa, aby odebrać połączenie.



- Gdy zestaw słuchawkowy jest podłączony do dwóch urządzeń i połączenie przyjdzie do obu urządzeń jednocześnie, można odebrać tylko połączenie z urządzenia podstawowego.
- W trakcie odtwarzania pliku multimedialnego z jednego urządzenia nadal możesz odbierać połączenia z drugiego.

Odrzucanie połączenia

Naciśnij przycisk [Rozmowa] i przytrzymaj go przez jedną sekundę.

Regulowanie głośności

Naciśnij przycisk regulacji głośności.

Przełączanie wyjścia dźwięku

Z funkcji dzwonienia połączonego urządzenia można korzystać do przełączania dźwięku połączenia pomiędzy zestawem słuchawkowym i urządzeniem.

Kończenie połączenia

Naciśnij przycisk Rozmowa.

Odtwarzanie plików multimedialnych

Odtwarzaniem multimediiów, np. muzyki i wideo, można sterować przy użyciu przycisku wielofunkcyjnego.

Odtwarzanie i wstrzymywanie odtwarzania pliku multimedialnego

Naciśnij przycisk wielofunkcyjny. Ostatnio odtwarzany plik muzyczny zostanie automatycznie odtworzony w domyślnej aplikacji muzycznej zainstalowanej na podłączonym urządzeniu.

Podczas odtwarzania naciśnij przycisk wielofunkcyjny, aby wstrzymać odtwarzanie. Aby wznowić odtwarzanie, ponownie naciśnij przycisk wielofunkcyjny.



Gdy dwa podłączone urządzenia jednocześnie odtwarzają pliki multimedialne, w zestawie słuchawkowym odtwarzana będzie zawartość z urządzenia, które pierwsze rozpoczęło odtwarzanie pliku. W przypadku wstrzymania aktualnie odtwarzanego pliku plik odtwarzany na innym urządzeniu automatycznie przestanie być odtwarzany.

Przechodzenie do następnego pliku multimedialnego

Naciśnij dwukrotnie przycisk wielofunkcyjny lub naciśnij i przytrzymaj przycisk Głośność (-), aby przejść do następnego pliku podczas odtwarzania.

Przechodzenie do poprzedniego pliku multimedialnego

Naciśnij i przytrzymaj przycisk Głośność (+), aby przejść do poprzedniego pliku podczas odtwarzania.

Regulowanie głośności

Naciśnij przycisk regulacji głośności.

Uruchamianie aplikacji S Voice

Naciśnij i przytrzymaj przycisk wielofunkcyjny przez jedną sekundę. Aplikacja S Voice zostanie uruchomiona na podłączonym urządzeniu.



Ta funkcja jest dostępna tylko w przypadku urządzeń Samsung obsługujących aplikację S Voice.

Używanie aplikacji Samsung Level

Aplikację Samsung Level można pobrać na podłączone urządzenie ze sklepu Google Play Store lub Galaxy Apps. Dzięki tej aplikacji można sprawdzić pozostałą energię baterii i dostosować głośność. Można również ustawić zestaw słuchawkowy tak, aby odtwarzał powiadomienie głosowe lub wibrował, jeśli na podłączonym urządzeniu występują powiadomienia. Więcej informacji można znaleźć w menu pomocy aplikacji.



Aplikacja Samsung Level jest zgodna z urządzeniami przenośnymi Samsung z systemem operacyjnym Android w wersji 4.2.2 lub nowszej. W zależności od danych technicznych urządzenia, niektóre funkcje mogą nie działać na zestawie słuchawkowym.

Appendix

Rozwiązywanie problemów

Przed skontaktowaniem się z centrum serwisowym firmy Samsung wypróbuj poniższe rozwiązania.

Nie można włączyć zestawu słuchawkowego

Jeśli bateria jest całkowicie rozładowana, nie można włączyć zestawu słuchawkowego. Przed włączeniem zestawu słuchawkowego naładuj całkowicie baterię.

Nie można prawidłowo naładować baterii (ładowarki dopuszczone przez firmę Samsung)

Upewnij się, że ładowarka jest podłączona prawidłowo.

Jeśli problem wciąż nie został rozwiązany, skontaktuj się z centrum serwisowym firmy Samsung.

Inne urządzenie Bluetooth nie może zlokalizować zestawu słuchawkowego

- Upewnij się, że zestaw słuchawkowy znajduje się w trybie parowania Bluetooth.
- Wyłącz i włącz zestaw słuchawkowy i ponownie go wyszukaj.
- Odległość między zestawem słuchawkowym a innym urządzeniem Bluetooth nie może przekraczać zasięgu połączenia Bluetooth (10 m).

Jeśli powyższe wskazówki nie umożliwiają rozwiązania problemu, skontaktuj się z centrum serwisowym firmy Samsung.

Zestaw słuchawkowy nie może zostać podłączony do innego urządzenia

- Upewnij się, że urządzenie, z którym ma być nawiązane połączenie, obsługuje funkcję łączności bezprzewodowej Bluetooth.
- Odległość między zestawem słuchawkowym a innym urządzeniem Bluetooth nie może przekraczać maksymalnego zasięgu Bluetooth (10 m).

Połączenie Bluetooth jest często zrywane

- Jeśli między urządzeniami znajdują się przeszkody, zasięg działania może być mniejszy.
- Odległość między zestawem słuchawkowym a innym urządzeniem Bluetooth nie może przekraczać maksymalnego zasięgu Bluetooth (10 m).
- Podczas korzystania z zestawu słuchawkowego z innymi urządzeniami Bluetooth połączenie może być zakłócone przez fale elektromagnetyczne. Należy korzystać z zestawu słuchawkowego w pobliżu mniejszej liczby urządzeń bezprzewodowych.

Nie słychać rozmówcy

- Wyreguluj głośność urządzenia.
- Jeśli nie słyszysz dźwięku w zestawie słuchawkowym mimo pełnej głośności, wyreguluj głośność w podłączony urządzeniu.

Dźwięk powtarza się podczas rozmowy

Wyreguluj głośność, naciskając przycisk regulacji głośności, lub przejdź w inne miejsce.

Drugi rozmówca nie słyszy użytkownika podczas rozmowy

- Upewnij się, że wbudowany mikrofon nie jest zakryty.
- Upewnij się, że mikrofon jest blisko Twoich ust.

Jakość dźwięku jest niska

- Usługi sieci komórkowej mogą być nieaktywne ze względu na problemy występujące w sieci operatora. Należy upewnić się, że zestaw słuchawkowy znajduje się poza obszarem oddziaływania fal elektromagnetycznych.
- Odległość między zestawem słuchawkowym a innym urządzeniem Bluetooth nie może przekraczać maksymalnego zasięgu Bluetooth (10 m).

Zestaw słuchawkowy działa inaczej niż opisano w instrukcji

- Dostępne funkcje mogą się różnić w zależności od podłączonych urządzeń.
- Z niektórych funkcji nie można korzystać, gdy do zestawu słuchawkowego podłączono jednocześnie dwa inne urządzenia.

Bateria wyczerpuje się szybciej niż po zakupie

- W bardzo niskich lub bardzo wysokich temperaturach czas działania baterii może być krótszy.
- Bateria zużywa się i po pewnym czasie jej wydajność spada.

Wymowowanie baterii

- W celu wyjęcia baterii **należy** udać się do autoryzowanego centrum serwisowego, korzystając z dołączonych instrukcji.
- Z uwagi na bezpieczeństwo **nie należy próbować wyjmować** baterii samodzielnie. Wyjęcie baterii w nieprawidłowy sposób może doprowadzić do uszkodzenia baterii i urządzenia, skutkować obrażeniami i/lub spowodować, że korzystanie z urządzenia nie będzie bezpieczne.
- Firma Samsung nie bierze odpowiedzialności za jakiegokolwiek straty lub szkody (wynikające z odpowiedzialności umownej lub deliktowej, włączając zaniechania), które mogą być skutkiem nieprzestrzegania ostrzeżeń i instrukcji, z wyjątkiem śmierci lub obrażeń spowodowanych zaniechaniami firmy Samsung.

- 1 Usuń gumową osłonę z lewej strony pałąka na szyję, wyciągając ją od lewej strony pałąka na szyję. Następnie zdejmij lewy pałąk na szyję.
- 2 Odłącz przewód słuchawki od osłony pałąka na szyję.
- 3 Zdejmij pokrywę pałąka na szyję.
- 4 Odłącz złącze baterii.
- 5 Unieś baterię i przetnij przewody.
- 6 Wyjmij baterię.

W zależności od kraju i operatora, karty SIM, urządzenie i akcesoria mogą wyglądać inaczej niż na ilustracjach zamieszczonych w niniejszej instrukcji.

Prawa autorskie

Copyright © 2015 Samsung Electronics

Niniejsza instrukcja jest chroniona na mocy międzynarodowych praw autorskich.

Żadna część niniejszej instrukcji nie może być reprodukowana, dystrybuowana, tłumaczona ani przesyłana w jakiegokolwiek formie ani za pomocą jakiegokolwiek środków elektronicznych lub mechanicznych, w tym kopiowana, nagrywana lub przechowywana w jakimkolwiek systemie archiwizacyjnym bez uprzedniej pisemnej zgody firmy Samsung Electronics.

Znaki towarowe

- SAMSUNG i logo SAMSUNG są zarejestrowanymi znakami towarowymi firmy Samsung Electronics.
- Bluetooth® jest zastrzeżonym na całym świecie znakiem towarowym Bluetooth SIG, Inc.
- Wszystkie inne znaki towarowe i prawa autorskie należą do ich właścicieli.

Citiți mai întâi aceste informații

Vă rugăm să citiți acest manual cu atenție înainte de a utiliza dispozitivul pentru a asigura folosirea corectă și în siguranță a acestuia.

- Imaginile pot diferi, ca aspect, față de produsul efectiv. Conținutul poate fi modificat fără notificare prealabilă.
- Înainte de a folosi căștile, verificați dacă sunt compatibile cu dispozitivul dvs.

Pictograme pentru instrucțiuni



Avertisment: Situații care pot cauza vătămări dvs. sau altor persoane



Atenție: Situații care v-ar putea deteriora dispozitivul sau alte echipamente



Notă: Note, sfaturi de utilizare și informații suplimentare

Noțiuni de bază

Conținut pachet

Verificați dacă în cutia produsului există următoarele articole:

- Căști
- Ghid de pornire rapidă



- Articolele furnizate împreună cu dispozitivul și accesoriile disponibile pot varia în funcție de regiune sau de furnizorul de servicii.
- Articolele furnizate sunt proiectate numai pentru acest dispozitiv și pot să nu fie compatibile cu alte dispozitive.
- Aspectul și specificațiile se pot modifica fără notificare prealabilă.
- Puteți achiziționa accesorii suplimentare de la distribuitorul Samsung local. Asigurați-vă că acestea sunt compatibile cu dispozitivul înainte de achiziționare.
- Utilizați doar accesorii aprobate de Samsung. Utilizarea accesoriilor neaprobate poate provoca probleme de performanță și funcționări defectuoase care nu sunt acoperite de garanție.
- Disponibilitatea tuturor accesoriilor este supusă modificării în funcție de companiile producătoare. Pentru mai multe informații despre accesorii disponibile, consultați site-ul web Samsung.

Aspectul dispozitivului

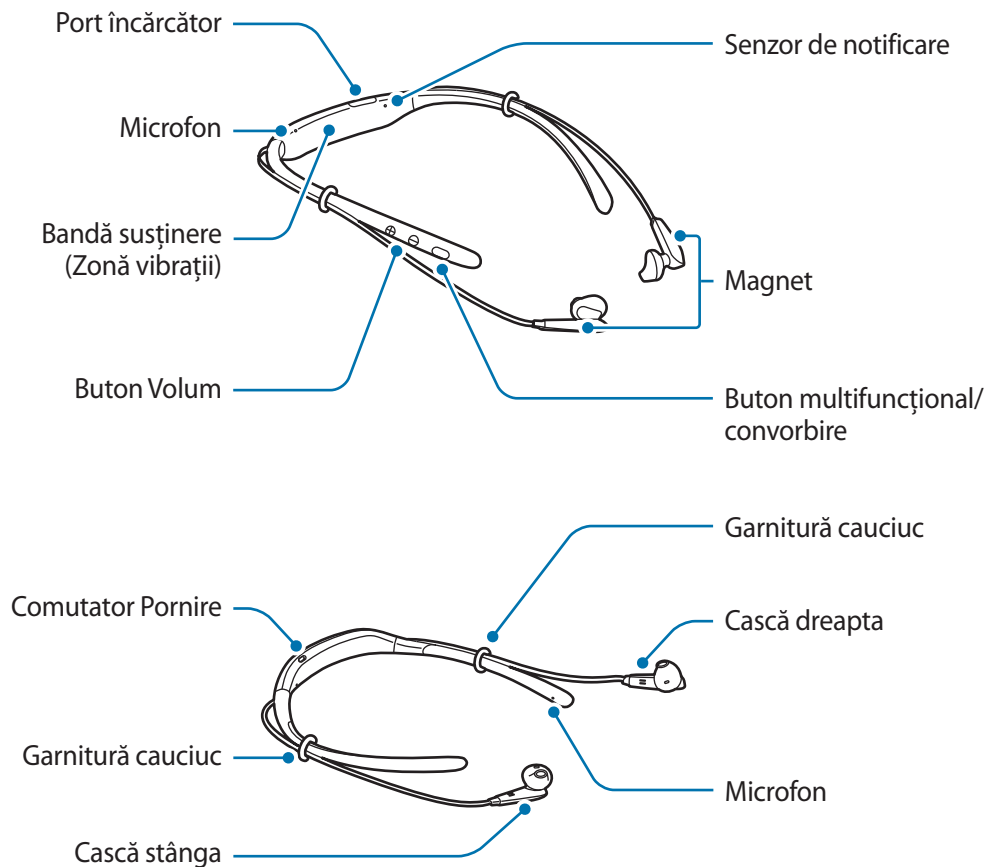

Butoane și funcții

Nume	Funcție
Comutator Pornire	<ul style="list-style-type: none"> • Glisați pentru a porni sau opri căștile.
Buton multifuncțional/convorbire	<ul style="list-style-type: none"> • Apăsați pentru a prelua sau termina apeluri. • Apăsați pentru a reda sau întrerupe fișiere multimedia. • Apăsați pentru a reconecta dispozitive atunci când se pierde conexiunea. • Apăsați de două ori pentru a sări la următorul fișier în timpul redării media. • Țineți apăsat timp de o secundă pentru a respinge sau pentru a lansa S Voice. • Țineți apăsat timp de 3 secunde pentru a intra în modul de asociere Bluetooth.

Nume	Funcție
Buton Volum	<ul style="list-style-type: none"> • Apăsați pentru a regla volumul în timpul unui apel sau în timpul redării media. • Țineți apăsat pe butonul Volum (-) pentru a trece la următorul fișier în timpul redării media. • Țineți apăsat pe butonul Volum (+) pentru a trece la fișierul anterior în timpul redării media. • Țineți apăstate simultan butoanele Volum (+ și -) timp de aproximativ o secundă pentru a porni sau opri caracteristica vibrație.



În cazul în care caracteristica vibrație este oprită atunci când reporniți casca, caracteristica este oprită automat.

Încărcarea bateriei

Încărcați bateria înainte de a folosi căștile pentru prima dată sau atunci când căștile nu au fost folosite perioade lungi de timp.



Utilizați numai încărcătoare și cabluri aprobate de Samsung. Încărcătoarele sau cablurile neomologate pot cauza explozia bateriei sau deteriorarea căștilor.



Dacă bateria este descărcată complet, căștile nu pot fi pornite imediat ce încărcătorul este conectat. Înainte de a porni căștile, lăsați bateria descărcată să se încarce timp de câteva minute.

Deschideți capacul portului de încărcare și conectați căștile la un încărcător.

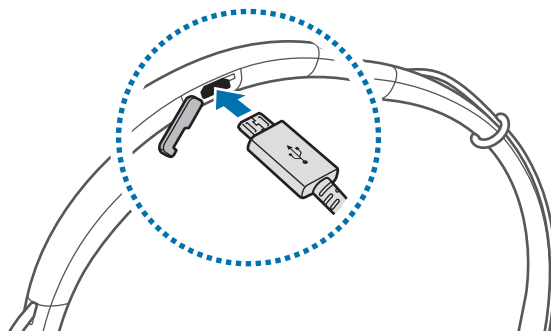

Conectarea necorespunzătoare a încărcătorului poate cauza deteriorarea gravă a căștilor. Deteriorările cauzate de utilizarea incorectă nu sunt acoperite de garanție.



- Încărcătoarele se vând separat.
- Căștile pot fi folosite în timpul încărcării, dar poate dura mai mult ca bateria să se încarce complet.
- În timpul încărcării, căștile se pot încălzi. Acest lucru este normal și n-ar trebui să afecteze durata de viață sau performanța căștilor. Dacă bateria se încălzește mai mult decât în mod normal, este posibil ca încărcătorul să se oprească din încărca.
- Dacă căștile nu se încarcă corespunzător, duceți căștile la un Centru de service Samsung.

După încărcarea completă, deconectați căștile de la încărcător.



Pentru a economisi energie scoateți din priză încărcătorul atunci când nu este folosit. Încărcătorul nu are un comutator de pornire, astfel încât trebuie să-l deconectați de la priza electrică atunci când nu este utilizat, pentru a evita consumul de energie electrică. Încărcătorul trebuie să rămână aproape de priza electrică și să fie accesibil cu ușurință în timpul încărcării.

Pornirea și oprirea căștilor

Glisați comutatorul Pornire pentru a porni sau opri căștile.

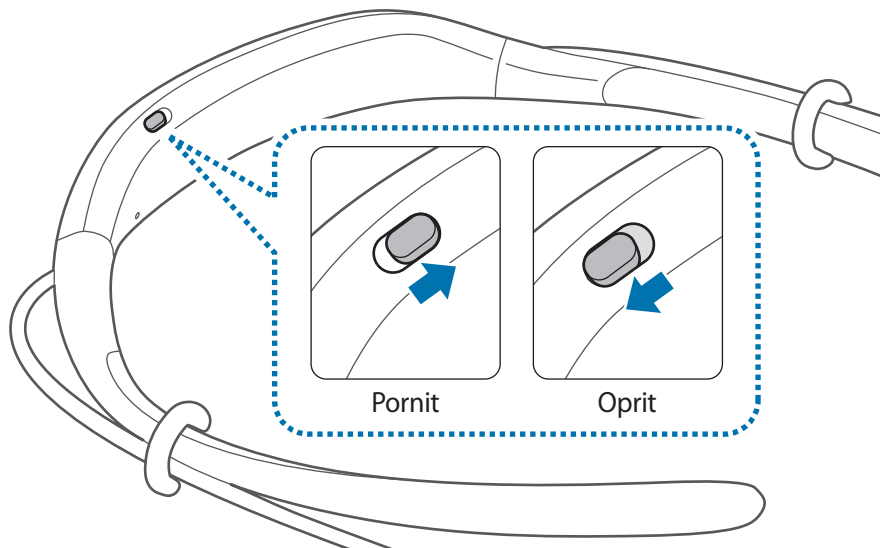

Respectați toate avertismentele afișate și instrucțiunile personalului autorizat din zonele unde utilizarea dispozitivelor wireless este restricționată, ca de exemplu aeronave și spitale.

Identificare senzor de notificare

Senzorul de notificare vă alertează în legătură cu starea căștilor.

Stare	Culoare
Pornire	• Clipește în albastru de trei ori
Oprire	• Clipește în roșu de trei ori
Mod asociere Bluetooth	• Clipește în roșu și albastru
Conectat prin Bluetooth	• Clipește rapid în albastru de trei ori
Primire apel	• Clipește în albastru
Se încarcă	• Continuu pe roșu
Încărcat complet	• Continuu pe albastru
În timpul utilizării sau în modul Somn	• Oprit



- Dacă senzorul de notificare nu funcționează conform descrierii, deconectați încărcătorul de la căști și reconectați-l.
- Senzorul de notificare poate funcționa diferit în funcție de dispozitivul conectat.

Conectarea prin Bluetooth

Bluetooth

Despre Bluetooth

Bluetooth este un standard tehnologic wireless care folosește o frecvență de 2,4 GHz pentru a se conecta la diverse dispozitive pe distanțe scurte. Se poate conecta și schimba date cu alte dispozitive care au activată caracteristica Bluetooth, ca de exemplu dispozitive mobile, computere, imprimante, și alte aparate casnice digitale, fără a se conecta prin cabluri.

Notificări pentru utilizarea caracteristicii Bluetooth

- Pentru a evita problemele atunci când conectați căștile la un alt dispozitiv, așezați dispozitivele aproape unul de altul.
- Asigurați-vă că celălalt dispozitiv Bluetooth și căștile se află în raza de conectare Bluetooth (10 m). Distanța poate varia în funcție de mediul în care sunt utilizate dispozitivele.
- Asigurați-vă că nu există obstacole între căști și un dispozitiv conectat, inclusiv corpuri umane, pereți, colțuri sau garduri.
- Nu atingeți antena Bluetooth a unui dispozitiv conectat.
- Bluetooth utilizează aceeași frecvență ca unele produse industriale, științifice, medicale și de mică putere și pot avea loc interferențe când realizați conexiuni în apropierea acestor tipuri de produse.
- Unele dispozitive, în special cele care nu sunt testate sau aprobate de Bluetooth SIG, pot fi incompatibile cu cască.
- Nu utilizați caracteristica Bluetooth în scopuri ilegale (de exemplu, efectuarea de copii piratate ale fișierelor sau interceptarea ilegală a convorbirilor telefonice în scopuri comerciale).

Conectarea la alte dispozitive

Aceste căști sunt compatibile cu dispozitivele care au activată caracteristica Bluetooth.

- 1 Căști** Glisați comutatorul Pornire pentru a porni căștile.
- 2 Căști** Țineți apăsat butonul multifuncțional timp de trei secunde pentru a intra în modul de asociere Bluetooth.
Când porniți căștile pentru prima dată, acestea intră automat în modul de asociere Bluetooth.
- 3 Alt dispozitiv** Activați caracteristica Bluetooth și căutați dispozitive Bluetooth.
Pentru mai multe informații, consultați manualul utilizatorului al celuilalt dispozitiv.
- 4 Alt dispozitiv** Atingeți **Samsung Level U** din listă.

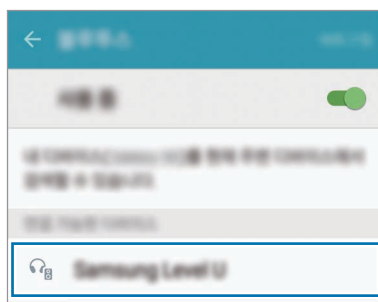

- În cazul în care conexiunea Bluetooth nu reușește sau celălalt dispozitiv nu poate localiza căștile, ștergeți informațiile dispozitivului din lista celuilalt dispozitiv. Apoi, încercați să vă conectați din nou.
- Dacă căștile nu funcționează corespunzător, reporniți-le sau încercați să asociați dispozitivele din nou.
- Raza de conectare prin Bluetooth și calitatea sunetului pot varia în funcție de dispozitivele conectate.

Conectarea dispozitivelor suplimentare

Căștile se pot conecta simultan la maxim două dispozitive care au activată caracteristica Bluetooth. Când conectați căștile la două dispozitive, ultimul dispozitiv conectat este recunoscut ca dispozitiv primar. Celălalt dispozitiv este recunoscut ca dispozitiv secundar.

- 1 Conectați căștile la un dispozitiv prin intermediul Bluetooth.
- 2 Țineți apăsat butonul multifuncțional timp de 3 secunde pentru a intra în modul de asociere Bluetooth.
Primul dispozitiv va fi deconectat.
- 3 Conectați căștile la un al doilea dispozitiv.
- 4 Reconectați căștile la primul dispozitiv.



Este posibil ca această caracteristică să nu fie suportată de unele dispozitive.

Reconectarea sau deconectarea dispozitivelor

Reconectarea dispozitivelor

Când căștile se deconectează de la dispozitiv din cauza distanței dintre dispozitive, aduceți dispozitivele mai aproape pentru a le asocia din nou.

Dacă conexiunea se pierde din cauza unei probleme cu dispozitivul conectat, apăsați butonul multifuncțional de pe căști. Puteți utiliza, de asemenea, meniul Bluetooth de pe dispozitivul conectat pentru a le asocia din nou.

Deconectarea dispozitivelor

Țineți apăsat butonul multifuncțional timp de trei secunde. Apoi, conexiunea se încheie și căștile intră în modul de asociere Bluetooth.

Conexiunea poate fi încheiată și prin oprirea căștilor. Atunci când porniți căștile din nou și dispozitivele sunt în rază, căștile se conectează automat la dispozitivul asociat cel mai recent.

Utilizarea căștilor

Purtarea căștilor



Auricularele căștilor conțin magneți. Atât Asociația Americană a Inimii (SUA), cât și Agenția de Reglementare a Medicamentelor și a Produselor de Îngrijire a Sănătății (Marea Britanie) avertizează că magneții pot afecta funcționarea stimulatoarelor cardiace, defibrilatoarelor cardiace, defibrilatoarelor, pompelor de insulină sau a oricăror alte dispozitive electromedicale (în mod colectiv, „Dispozitiv medical”) aflate într-o rază de acțiune de 15 cm (6 inci). Dacă sunteți utilizatorul vreunui din aceste dispozitive medicale, **NU UTILIZAȚI ACESTE CĂȘTI DACĂ NU V-AȚI CONSULTAT CU MEDICUL DVS.**



- Nu depozitați căștile în apropierea câmpurilor magnetice. Cardurile cu benzi magnetice, inclusiv cărțile de credit, cartelele de telefon, cartelele de acces și permisele de îmbarcare pot fi deteriorate de câmpurile magnetice.
- Nu îndoiți sau răsuciți căștile excesiv.
- Nu aplicați presiune excesivă pe căști.
- Nu trageți excesiv de piesele componente ale căștilor.

1 Selectați vârful auricularului pentru urechea stângă sau dreaptă.

Fiecare vârf al auricularului este marcat cu L pentru urechea stângă și R pentru urechea dreaptă.

2 Acoperiți sistemul de prindere din partea de jos a căștii cu vârful auricularului.

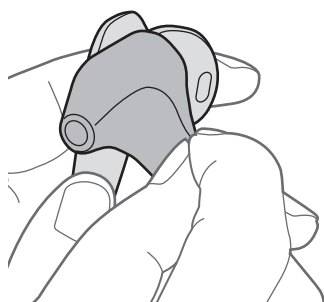

- 3 Țineți partea de jos a căștii și acoperiți restul căștii cu vârful auricularului.
Urmați această procedură pentru celălalt auricular.

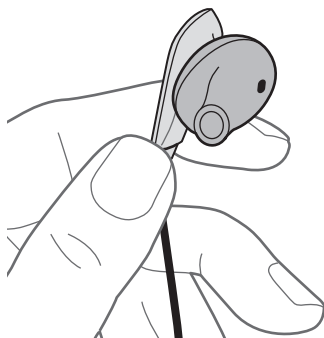

- Nu puneți căștile în ureche fără vârful auricularului.
- Nu trageți excesiv de vârful auricularului. Vârful auricularului se poate rupe.

- 4 Purtați căștile așa cum este ilustrat în imaginea de mai jos.
Garniturile de cauciuc se pot repositiona.



- Nu trageți excesiv de garniturile de cauciuc. Garniturile se pot rupe.

Purtarea și conectarea căștilor

Purtarea căștilor

Introduceți căștile în urechi sau purtați căștile în jurul gâtului atunci când căștile nu sunt conectate între ele.



Conectarea auriculelor

Conectați căștile între ele cu ajutorul magnetelor încorporați.

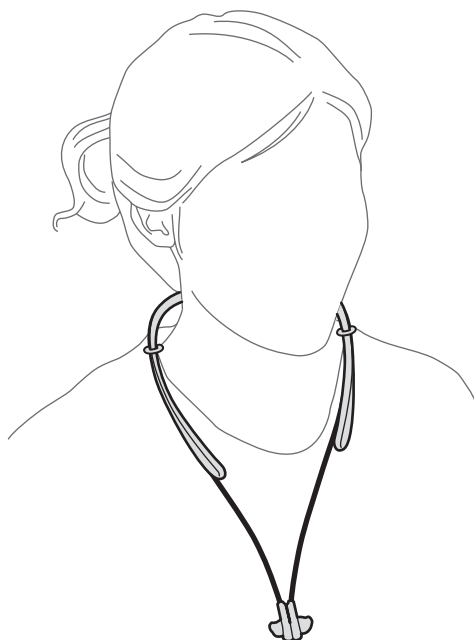

Căștile pot să nu se conecteze corespunzător în funcție de forma auriculelor furnizate. Verificați dacă conectarea căștilor este corectă.

Utilizarea căștilor

Atunci când căștile sunt conectate la un alt dispozitiv sunt disponibile diverse caracteristici.



Următoarele descrieri se bazează pe un dispozitiv mobil Samsung pe care rulează Android 5.0. În funcție de dispozitivul conectat, unele caracteristici pot să fie indisponibile.

Caracteristici de apelare

Preluarea unui apel

Atunci când primiți un apel în timp ce purtați căștile, acestea vor emite un bip și vor vibra. Apăsați butonul Convorbire pentru a prelua apelul.



- Atunci când căștile sunt conectate la două dispozitive și ambele dispozitive primesc apeluri simultan, puteți răspunde doar la apelul de pe dispozitivul primar.
- Atunci când redați un fișier multimedia de pe un dispozitiv, puteți în continuare prelua apeluri de pe celălalt dispozitiv.

Respingerea unui apel

Țineți apăsat butonul Convorbire timp de o secundă.

Reglarea volumului

Apăsați pe butonul Volum.

Comutarea ieșirii de sunet

Folosiți caracteristicile de apelare ale dispozitivului conectat pentru a comuta sunetul apelului între căști și dispozitiv.

Terminarea unui apel

Apăsați pe butonul Convorbire.

Redarea mai multor fișiere multimedia

Controlați redarea media, ca de exemplu muzică și videoclipuri, cu ajutorul butonului multifuncțional.

Redarea și întreruperea unui fișier multimedia

Apăsați pe Butonul multifuncțional. Fișierul de muzică cel mai recent redat va fi redat automat în aplicația de muzică implicită instalată pe dispozitivul conectat.

În timpul redării, apăsați butonul multifuncțional pentru a întrerupe redarea. Pentru a relua redarea, apăsați din nou butonul multifuncțional.



Atunci când două dispozitive conectate redau simultan fișiere multimedia, căștile vor transmite de la dispozitivul care a început primul să redea un fișier. Atunci când întrerupeți fișierul redat în mod curent, fișierul care este redat pe celălalt dispozitiv va fi redat automat.

Trecerea la următorul fișier multimedia

Apăsați de două ori pe butonul multifuncțional sau țineți apăsat pe butonul Volum (-) pentru a trece la următorul fișier în timpul redării.

Trecerea la fișierul multimedia anterior

Țineți apăsat pe butonul Volum (+) pentru a trece la fișierul anterior în timpul redării.

Reglarea volumului

Apăsați pe butonul Volum.

Lansarea S Voice

Țineți apăsat butonul multifuncțional timp de o secundă. Aplicația S Voice se va lansa pe dispozitivul conectat.



Această caracteristică este disponibilă doar pe dispozitivele mobile Samsung care suportă aplicația S Voice.

Utilizarea aplicației Samsung Level

Pe dispozitivul conectat, descărcați aplicația Samsung Level de pe Google Play Store sau Galaxy Apps. Cu această aplicație, puteți verifica energia rămasă în baterie și puteți regla volumul. De asemenea, puteți seta căștile să vă anunțe prin intermediul notificării vocale sau să vibreze atunci când aveți notificări pe dispozitivul conectat. Pentru mai multe informații, consultați meniul de ajutor al aplicației.



Aplicația Samsung Level este compatibilă cu dispozitive mobile Samsung care funcționează cu sistemul de operare Android 4.2.2 sau o versiune superioară. În funcție de specificațiile dispozitivului dvs., se poate ca unele caracteristici să nu funcționeze pe căștile dvs.

Anexă

Depanare

Înainte de a contacta un Centru de service Samsung, vă rugăm să încercați următoarele soluții.

Căștile nu pornesc

Când bateria este descărcată complet, căștile nu pornesc. Încărcați bateria complet înainte de a porni căștile.

Bateria nu se încarcă corespunzător (Pentru încărcătoarele aprobate de Samsung)

Asigurați-vă că încărcătorul este conectat corespunzător.

Dacă problema nu se rezolvă, contactați un centru de service Samsung.

Un alt dispozitiv Bluetooth nu vă poate localiza căștile

- Verificați dacă căștile se află în modul de asociere Bluetooth.
- Reporniți căștile și căutați-le din nou.
- Asigurați-vă că celălalt dispozitiv Bluetooth și căștile se află în raza de conectare Bluetooth (10 m).

Dacă sfaturile de mai sus nu rezolvă problema, contactați un centru de service Samsung.

Căștile dvs. nu sunt conectate la un alt dispozitiv

- Asigurați-vă că dispozitivul la care doriți să vă conectați suportă caracteristica wireless Bluetooth.
- Asigurați-vă că celălalt dispozitiv Bluetooth și căștile se află în raza maximă de acțiune Bluetooth (10 m).

Conexiunea Bluetooth se deconectează frecvent

- Dacă între dispozitive există obstacole, distanța de operare se poate reduce.
- Asigurați-vă că celălalt dispozitiv Bluetooth și căștile se află în raza maximă de acțiune Bluetooth (10 m).
- Când folosiți căștile cu alte dispozitive Bluetooth, conexiunea poate fi afectată de undele electromagnetice. Utilizați căștile în medii cu mai puține dispozitive wireless prezente.

Nu le puteți auzi pe celelalte persoane când vorbesc

- Reglați volumul dispozitivului.
- Reglați volumul pe dispozitivul conectat atunci când nu auziți sunete în căști la volum maxim.

Ecouri sonore în timpul unui apel

Reglați volumul apăsând butonul Volum sau mutați-vă într-o altă zonă.

Alte persoane nu vă pot auzi atunci când vorbiți în timpul unui apel

- Asigurați-vă că nu acoperiți microfonul încorporat.
- Asigurați-vă că microfonul este aproape de gură.

Calitatea audio este slabă

- Serviciile prin rețelele wireless pot fi dezactivate din cauza problemelor la rețeaua furnizorului de servicii. Țineți căștile la distanță de undele electromagnetice.
- Asigurați-vă că celălalt dispozitiv Bluetooth și căștile se află în raza maximă de acțiune Bluetooth (10 m).

Căștile funcționează diferit față de descrierea din manual

- Funcțiile disponibile pot varia în funcție de dispozitivul conectat.
- Unele caracteristici nu pot fi utilizate atunci când două dispozitive sunt conectate în același timp la căști.

Bateria se consumă mai repede decât atunci când l-am cumpărat

- Atunci când căștile sau bateria sunt expuse la temperaturi foarte scăzute sau ridicate, încărcarea utilă se poate reduce.
- Bateria este un bun consumabil și pe parcursul timpului încărcarea utilă se va diminua.

Scoaterea bateriei

- Pentru a scoate bateria, **trebuie** să mergeți la un centru de service autorizat cu instrucțiunile furnizate.
- Pentru siguranța dvs., **nu trebuie să încercați să scoateți** bateria. Dacă bateria nu este scoasă corect, poate conduce la deteriorarea acesteia și a dispozitivului, la vătămări personale, și/sau poate face ca dispozitivul să nu prezinte siguranță.
- Samsung nu-și asumă răspunderea pentru daune sau pierderi (fie contractuale sau delictuale, inclusiv neglijență) care pot surveni din nerespectarea cu precizie a acestor avertizări și instrucțiuni, cu excepția decesului sau vătămării personale ca urmare a neglijenței Samsung.

- 1 Scoateți capacul de cauciuc de pe partea stânga a benzii de susținere trăgând de capătul benzii de susținere stânga. Apoi, scoateți banda de susținere stânga.
- 2 Separați cablul auricularului de capacul benzii de susținere.
- 3 Scoateți capacul benzii de susținere.
- 4 Deconectați conectorul bateriei.
- 5 Ridicați bateria și detașați cablurile.
- 6 Scoateți bateria.

Drepturi de autor

Drepturi de autor © 2015 Samsung Electronics

Acest manual este protejat în virtutea legislației internaționale privind drepturile de autor.

Nicio parte a acestui manual nu poate fi reprodusă, distribuită, tradusă sau transmisă, sub nicio formă și prin niciun mijloc, electronic sau mecanic, inclusiv prin fotocopiere, înregistrare sau stocare în niciun sistem de stocare și recuperare a informațiilor, fără permisiunea prealabilă scrisă a Samsung Electronics.

Mărci comerciale

- SAMSUNG și logo-ul SAMSUNG sunt mărci comerciale înregistrate ale Samsung Electronics.
- Bluetooth® este marcă comercială înregistrată în întreaga lume a companiei Bluetooth SIG, Inc.
- Toate celelalte mărci comerciale și drepturi de autor sunt proprietatea deținătorilor respectivi.

Първо прочетете

Моля, прочетете това ръководство внимателно преди да използвате устройството си, за да осигурите безопасна и правилна употреба.

- Изображенията може да се различават от действителния продукт. Съдържанието подлежи на промяна без предизвестие.
- Преди да използвате слушалките, се уверете, че те са съвместими с вашето устройство.

Икони за указания



Предупреждение: Ситуации, които могат да причинят наранявания на вас или на други



Внимание: Ситуации, които могат да причинят повреди на устройството ви или на друго оборудване



Забележка: Бележки, съвети за използване или допълнителна информация

Начално запознаване

Съдържание на опаковката

Проверете кутията на продукта за следните елементи:

- Слушалки
- Кратко ръководство



- Елементите и наличните принадлежности, доставени с устройството, може да се различават в зависимост от региона или доставчика на услуги.
- Доставените елементи са предназначени само за това устройство и може да не са съвместими с други устройства.
- Външният вид и спецификациите са предмет на промяна без предизвестие.
- Можете да закупите допълнителни аксесоари от вашия местен продавач на Samsung. Преди закупуване се уверете, че те са съвместими с устройството.
- Използвайте само одобрени от Samsung аксесоари. Използването на неодобрени аксесоари може да причини проблеми с производителността и неизправности, които не се покриват от гаранцията.
- Наличността на всички аксесоари подлежи на промяна изцяло в зависимост от производителите. За повече информация за наличните аксесоари се обърнете към уеб сайта на Samsung.

Оформление на устройството

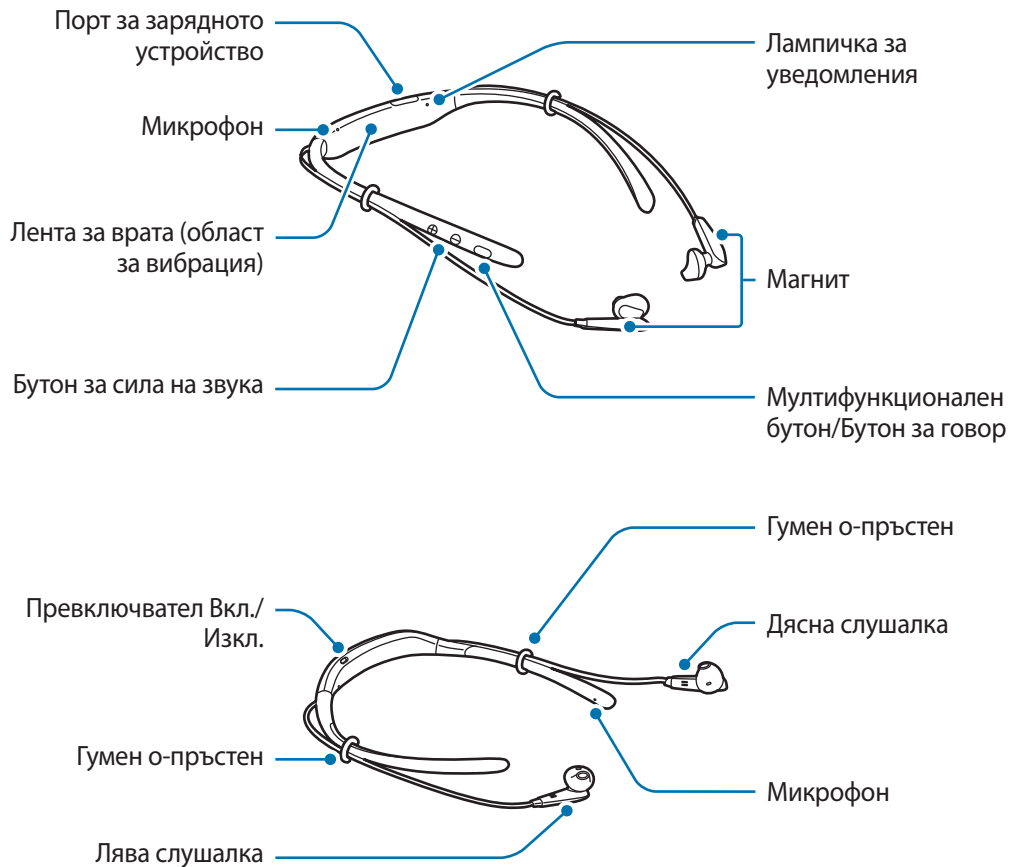

Бутони и функции

Име	Функция
Превключвател Вкл./Изкл.	<ul style="list-style-type: none"> Плъзнете, за да включите или изключите слушалките.
Мултифункционален бутон/Бутон за говор	<ul style="list-style-type: none"> Натиснете, за да отговорите или да приключите повиквания. Натиснете, за да възпроизведете или въведете пауза във възпроизвеждането на мултимедийни файлове. Натиснете, за да свържете отново устройствата при загуба на връзката. Натиснете два пъти, за да прескочите до следващия файл по време на възпроизвеждане на медийни файлове. Натиснете и задръжте за една секунда, за да отхвърлите повикване или да стартирате S Voice. Натиснете и задръжте за три секунди, за да влезете в режим на вдвояване чрез Bluetooth.

Име	Функция
Бутон за сила на звука	<ul style="list-style-type: none"> • Натиснете, за да регулирате силата на звука по време на повикване или възпроизвеждане на медийни файлове. • Натиснете и задръжте бутона (-) за намаляване на звука, за да прескочите до следващия файл по време на възпроизвеждане на медийни файлове. • Натиснете и задръжте бутона (+) за увеличаване на звука, за да прескочите до предишния файл по време на възпроизвеждане на медийни файлове. • Натиснете и задръжте бутоните за сила на звука (+ и -) едновременно за около секунда, за да включите или изключите функцията за вибрация.



Ако функцията за вибрация е изключена, когато рестартирате слушалките, функцията ще бъде включена автоматично.

Зареждане на батерията

Заредете батерията, преди да използвате слушалките за пръв път или когато слушалките не са били използвани продължително време.



Използвайте само одобрени от Samsung зарядни устройства и кабели. Неодобрените зарядни устройства или кабели може да причинят експлодиране на батерията или повреда на слушалките.



Ако батерията е напълно изтощена, слушалките не могат да бъдат включени веднага след свързване към зарядното устройство. Оставете изтощената батерия да се зареди за няколко минути преди да включите слушалките.

Отворете капачето на порта за зареждане и свържете слушалките към зарядно устройство.

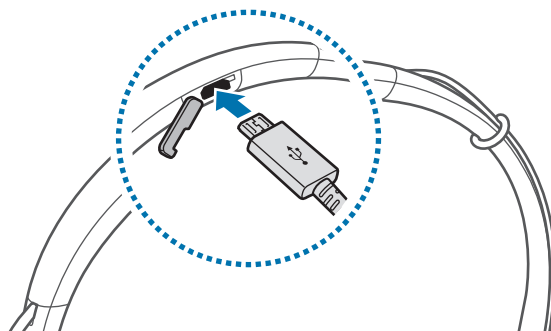



Неправилното свързване към зарядното устройство може да причини сериозна повреда на слушалките. Всякакви повреди, причинени от неправилна употреба, не се покриват от гаранцията.



- Зарядните устройства се продават отделно.
- Слушалките могат да се използват, докато се зареждат, но пълното зареждане на батерията може да отнеме повече време.
- По време на зареждане слушалките могат да загреят. Това е нормално и не би трябвало да засегне продължителността на живота или производителността на слушалките. Ако батерията се нагрее повече от обичайното, зарядното устройство може да спре да зарежда.
- Ако слушалките не се зареждат правилно, отнесете слушалките и зарядното устройство до сервизен център на Samsung.

След като се заредят напълно, разкачете слушалките от зарядното устройство.



За да спестите енергия, извадете зарядното устройство от електрическия контакт, когато не го използвате. Зарядното устройство няма превключвател Вкл./Изкл., затова трябва да го извадите от електрическия контакт, когато не го използвате, за да не изразходвате енергия. Зарядното устройство трябва да остане близо до електрическия контакт и лесно достъпно, докато зарежда.

Включване и изключване на слушалките

Плъзнете превключвателя Вкл./Изкл., за да включите или изключите слушалките.

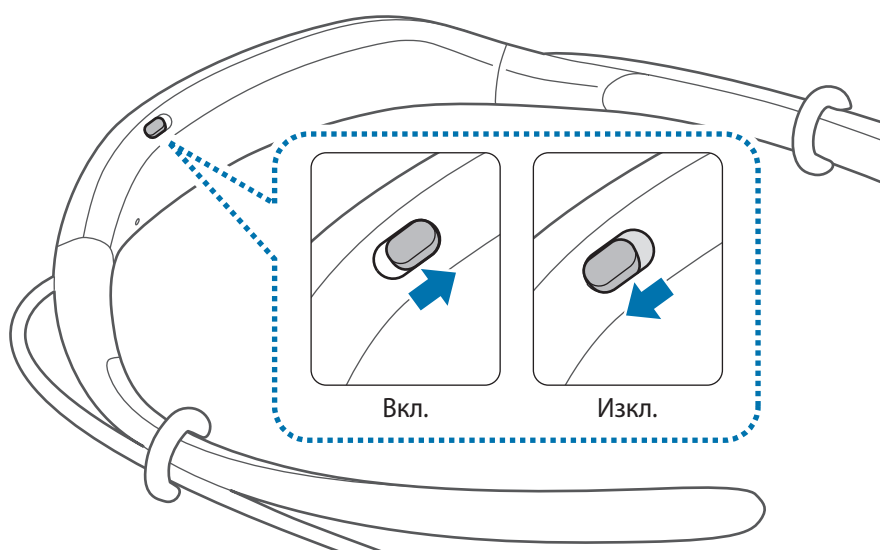

Следвайте всички публикувани предупреждения и указания от оторизирания персонал в места, в които използването на безжични устройства е ограничено, като самолети и болници.

Идентификация на лампичката за уведомявания

Лампичката за уведомявания ви сигнализира за състоянието на слушалките.

Състояние	Цвят
Включване	• Премигва в синьо три пъти
Изключване	• Премигва в червено три пъти
Режим на вдвояване чрез Bluetooth	• Премигва в червено и синьо
Свързана чрез Bluetooth	• Бързо премигва в синьо три пъти
Входящо повикване	• Премигва в синьо
Зарежда се	• Свети постоянно в червено
Напълно заредена	• Свети постоянно в синьо
По време на използване или в спящ режим	• Изкл.



- Ако лампичката за уведомявания не работи според описанието, извадете зарядното устройство от слушалките, след което го свържете отново.
- Лампичката за уведомявания може да работи по различен начин в зависимост от свързаното устройство.

Свързване чрез Bluetooth

Bluetooth

За Bluetooth

Bluetooth е стандарт за безжична технология, която използва честота 2,4 GHz за свързване към различни устройства на близки разстояния. Тя може да се свързва и да обменя с други устройства, поддържащи функцията Bluetooth, като мобилни устройства, компютри, принтери и друга цифрови битови уреди без свързване чрез кабели.

Бележки за използването на Bluetooth

- За да предотвратите проблеми при свързване на слушалките с друго устройство, разположете устройствата близо едно до друго.
- Слушалките и другото Bluetooth устройство трябва да бъдат в диапазона за свързване чрез Bluetooth (10 м). Разстоянието може да се различава в зависимост от средата, в която се използва устройството.
- Уверете се, че между слушалките и свързаното устройство няма препятствия, включително човешки тела, стени, ъгли или огради.
- Не докосвайте Bluetooth антената на свързано устройство.
- Bluetooth използва същата честота като някои промишлени, научни, медицински или нискомощностни продукти и могат да се получат смущения, когато осъществявате връзки близо до тези видове продукти.
- Някои устройства, особено тези, които не са тествани и одобрени от Bluetooth SIG, може да не са съвместими със слушалките.
- Не използвайте Bluetooth функцията за незаконни цели (например пиратски копия на файлове или незаконно подслушване на комуникации за търговски цели).

Свързване на други устройства

Тези слушалки са съвместими с устройства с Bluetooth функция.

- 1 Слушалки** Плъзнете превключвателя Вкл./Изкл., за да включите слушалките.
- 2 Слушалки** Натиснете и задръжте мултифункционалния бутон за три секунди, за да влезете в режим на сдвояване чрез Bluetooth.
Когато включите слушалките за пръв път, те автоматично навлизат в режим на сдвояване чрез Bluetooth.
- 3 Друго устройство** Активирайте функцията Bluetooth и потърсете Bluetooth устройства.
За повече информация вижте ръководството за потребителя на другото устройство.
- 4 Друго устройство** Чукнете **Samsung Level U** от списъка.

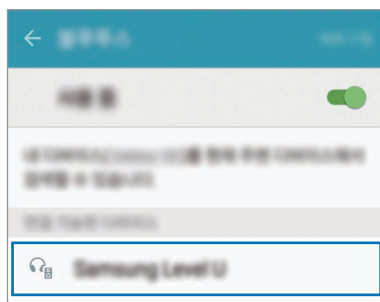

- Ако Bluetooth връзката е неуспешна или другото устройство не може да намери слушалките, премахнете информацията за устройството от списъка на другото устройство. След това опитайте да се свържете отново.
- Ако слушалките не работят правилно, ги рестартирайте или опитайте да сдвоите устройствата отново.
- Диапазонът на свързване чрез Bluetooth и качеството на звука може да се различават в зависимост от свързаните устройства.

Свързване на допълнителни устройства

Слушалките могат да бъдат едновременно свързани към две устройства, притежаващи Bluetooth функция. Когато свържете слушалката към две устройства, последното устройство, което сте свързали, се разпознава като главно устройство. Другото устройство се разпознава като вторично устройство.

- 1 Свържете слушалките към устройство чрез Bluetooth.
- 2 Натиснете и задръжте мултифункционалния бутон за три секунди, за да влезете отново в режим на сдвояване чрез Bluetooth.
Връзката с първото устройство ще се прекъсне.
- 3 Свържете слушалките към второ устройство.
- 4 Свържете отново слушалките към първото устройство.



Тази функция може да не се поддържа при някои устройства.

Повторно свързване или прекратяване на връзката с устройства

Повторно свързване на устройствата

Ако връзката между вашите слушалки и свързаното устройство бъде прекъсната поради голямо разстояние между устройствата, приближете устройствата, за да ги сдвоите отново.

Ако връзката се изгуби поради проблем със свързаното устройство, натиснете мултифункционалния бутон на слушалките. Можете също да използвате Bluetooth менюто на свързаното устройство, за да сдвоите устройствата отново.

Прекратяване на връзката между устройствата

Натиснете и задръжте мултифункционалния бутон за три секунди. След това връзката се прекратява и слушалките навлизат в режим на сдвояване чрез Bluetooth.

Можете също да прекъснете връзката, като изключите слушалките. Когато включите слушалките отново и устройствата са в обхват, слушалките автоматично се свързват с последно сдвоеното устройство.

Използване на слушалките

Носене на слушалките



Слушалките съдържат магнити в частите за ушите. Американската кардиологична асоциация (САЩ) и Регулаторната агенция за лекарства и здравни продукти (Великобритания) предупреждават, че магнитите могат да засегнат работата на имплантирани пейсмейкъри, кардиовертер-дефибрилатори, инсулинови помпи или други електрически медицински уреди (общо - "медицински уреди") в диапазон от 15 см. Ако използвате някой от тези медицински уреди, **НЕ ИЗПОЛЗВАЙТЕ СЛУШАЛКИТЕ, ОСВЕН АКО НЕ СТЕ СЕ КОНСУЛТИРАЛИ С ВАШИЯ ЛЕКАР.**



- Не оставяйте слушалките в близост до магнитни полета. Магнитните карти, включително кредитни карти, карти за телефонни разговори, пропуски и бордни карти могат да се повредят от магнитните полета.
- Не огъвайте или усуквайте слушалките прекалено.
- Не прилагайте прекомерен натиск върху слушалките.
- Не дърпайте прекалено която и да е част на слушалките.

1 Изберете накрайника за лявото или дясното ухо.

Всеки накрайник е маркиран с L за лявото ухо и R за дясното ухо.

2 Покрийте езичето в долната част на наушника с накрайника за ухо.

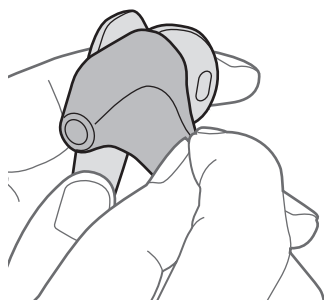

3 Задръжете долната част на наушника и покрийте останалата част на наушника с накрайника за ухо.

Следвайте тази процедура за другия наушник.

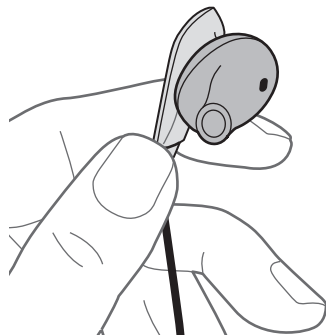

- Не поставяйте наушниците в ушите си без накрайници за уши.
- Не дърпайте прекалено накрайниците за уши. Накрайникът за уши може да се скъса.

4 Носете слушалките, както е показано на изображението по-долу.

Можете да препозиционирате гумените о-пръстени.



- Не дърпайте прекалено гумените о-пръстени. Пръстените може да се скъсат.

Носене и свързване на слушалките

Носене на слушалките

Поставете наушниците в ушите си или носете слушалките около врата си, докато наушниците не са свързани един с друг.



Свързване на наушниците

Свържете наушниците един с друг, използвайки вградените магнити.

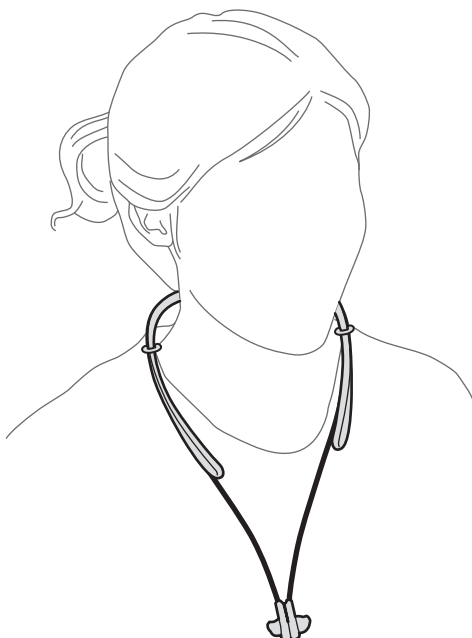

Слушалките може да не се свържат правилно в зависимост от формата на предоставените накрайници за ушите. Уверете се, че слушалките са свързани правилно.

Използване на слушалките

Когато слушалките са свързани към друго устройство, са налични множество функции.



Следните описания са базирани на Samsung мобилно устройство, работещо с Android 5.0. Някои функции може да не са налични в зависимост от свързаното устройство.

Функции за повиквания

Приемане на повикване

Когато получите входящо повикване, докато носите слушалките, слушалките ще издадат звуков сигнал и ще вибрират. Натиснете бутон **Разговор**, за да отговорите на повикването.



- Когато слушалките са свързани към две устройства и двете устройства получат повиквания едновременно, можете да отговорите само на повикването на главното устройство.
- Ако възпроизвеждате мултимедиен файл от едното устройство, вие все още можете да приемате повиквания от другото устройство.

Отхвърляне на повикване

Натиснете и задръжте бутона **Разговор** за една секунда.

Регулиране на силата на звука

Натиснете бутона за сила на звука.

Превключване на звуковия сигнал

Използвайте функциите за повиквания на свързаното устройство, за да превключите звука на повикването между слушалките и устройството.

Прекратяване на повикване

Натиснете бутона **Разговор**.

Възпроизвеждане на мултимедийни файлове

Контролирайте възпроизвеждането на медийни файлове, като музика и видеоклипове, с помощта на мултифункционалния бутон.

Възпроизвеждане и пауза във възпроизвеждането на мултимедийен файл

Натиснете мултифункционалния бутон. Последно възпроизведеният музикален файл ще се възпроизведе автоматично в приложението за музика по подразбиране, инсталирано на свързаното устройство.

По време на възпроизвеждане натиснете мултифункционалния бутон, за да въведете пауза във възпроизвеждането. За да възобновите възпроизвеждането, натиснете мултифункционалния бутон отново.



Когато две свързани устройства възпроизвеждат едновременно мултимедийни файлове, слушалките ще прехвърлят поточно от устройството, което е започнало първо да възпроизвежда файл. Когато въведете пауза в текущо възпроизвеждания файл, файлът, възпроизвеждан на другото устройство, ще се възпроизведе автоматично.

Прескачане към следващия мултимедийен файл

Натиснете мултифункционалния бутон два пъти или натиснете бутона (-) за намаляване на звука, за да прескочите до следващия файл по време на възпроизвеждане на медийни файлове.

Прескачане към предишния мултимедийен файл

Натиснете и задръжте бутона (+) за увеличаване на звука, за да прескочите до предишния файл по време на възпроизвеждане.

Регулиране на силата на звука

Натиснете бутона за сила на звука.

Стартиране на S Voice

Натиснете и задръжте мултифункционалния бутон за една секунда. Приложението S Voice ще стартира на свързаното устройство.



Тази функция е налична само за Samsung мобилни устройства, поддържащи приложението S Voice.

Използване на Samsung Level

На свързаното устройство изтеглете приложението Samsung Level от Google Play магазин или Galaxy Apps. С приложението можете да проверите оставащия заряд на батерията и да регулирате силата на звука. Можете също да настроите слушалките да ви уведомяват чрез гласово известяване или да вибрират, когато имате известия на свързаното устройство. За повече информация вижте помощното меню на приложението.



Приложението Samsung Level е съвместимо с мобилни устройства Samsung с операционна система Android 4.2.2 или по-нова. В зависимост от спецификациите на вашето устройство, някои функции може да не работят на слушалките.

Приложение

Разрешаване на проблеми

Преди да се свържете със сервизен център на Samsung, моля, опитайте някои от следните решения.

Слушалките не се включват

Ако батерията е напълно изтощена, слушалките няма да се включат. Заредете батерията напълно, преди да включите слушалките.

Батерията не се зарежда правилно (за зарядни устройства, одобрени от Samsung)

Уверете се, че зарядното устройство е включено правилно.

Ако проблемът не се разреши, се свържете със сервизен център на Samsung.

Друго Bluetooth устройство не може да открие слушалките

- Уверете се, че слушалките са в режим на сдвояване чрез Bluetooth.
- Рестартирайте слушалките и ги потърсете отново.
- Слушалките и другото Bluetooth устройство трябва да бъдат в диапазона за свързване чрез Bluetooth (10 м).

Ако горните съвети не разрешат проблема, свържете се със сервизен център на Samsung.

Вашите слушалки не са свързвани с друго устройство

- Уверете се, че устройството, което искате да свържете, поддържа безжичната функция Bluetooth.
- Слушалките и другото Bluetooth устройство трябва да са в максималния диапазон за Bluetooth (10 м).

Bluetooth връзката се прекъсва често

- Ако между устройствата има препятствия, може да е нужно да намалите оперативното разстояние.
- Слушалките и другото Bluetooth устройство трябва да са в максималния диапазон за Bluetooth (10 м).
- При използване на слушалките с други Bluetooth устройства връзката може да бъде повлияна от електромагнитни вълни. Използвайте слушалките на места с по-малко налични безжични устройства.

Не можете да чуete когато други говорят

- Регулирайте силата на звука на устройството.
- Регулирайте силата на звука на свързаното устройство, когато не можете да чуete звуци от слушалките при пълна сила на звука.

По време на повикване се получава ехо

Регулирайте силата на звука чрез натискане на бутона за сила на звука или се преместете на друго място.

Другите не могат да ви чуят когато говорите по време на повикване

- Уверете се, че не покривате вградения микрофон.
- Уверете се, че микрофонът е близо до устата ви.

Качеството на звука е ниско

- Безжичните мрежови услуги може да са деактивирани поради проблеми с мрежата на доставчика на услуги. Слушалките трябва да се държат далеч от електромагнитни вълни.
- Слушалките и другото Bluetooth устройство трябва да са в максималния диапазон за Bluetooth (10 м).

Слушалките работят различно от описаното в ръководството

- Наличните функции може да се различават в зависимост от свързаното устройство.
- Някои функции не могат да се използват, ако две устройства са свързани със слушалките едновременно.

Батерията се изтощава по-бързо, отколкото при закупуването ѝ.

- Ако изложите слушалките или батерията на много високи или много ниски температури, полезният заряд може да се намали.
- Батерията е консуматив и полезният заряд ще става по-малък с течение на времето.

Отстраняване на батерията

- За да отстраните батерията, **трябва** да посетите упълномощен сервизен център с предоставените инструкции.
- За ваша безопасност **не трябва да опитвате да отстранявате сами** батерията. Ако батерията не се отстрани правилно, това може да причини повреда на батерията и устройството, да предизвика физическо нараняване и/или да доведе до липса на безопасност на устройството.
- Samsung не носи отговорност за щети или загуби (независимо дали са вследствие на договор или на правонарушение, в това число и небрежност), които могат да възникнат от неточното спазване на тези предупреждения и инструкции, с изключение на случаите на смърт и физическо нараняване, предизвикани от небрежността на Samsung.

- 1 Отстранете гуменото капаче от лявата страна на лентата за врата, като го дръпнете от края на лявата лента за врата. След това отстранете лявата лента за врата.
- 2 Отделете кабела на слушалките от капачето на лентата за врата.
- 3 Свалете капака на лентата за врата.
- 4 Изключете конектора на батерията.
- 5 Повдигнете батерията и срежете кабелите.
- 6 Отстранете батерията.

Copyright

Copyright © 2015 Samsung Electronics

Това ръководство е защитено от международни закони за авторски права.

Никоя част от ръководството не може да бъде възпроизвеждана, разпространявана, превеждана или прехвърляна под каквато и да е форма или по какъвто и да е начин, електронен или механичен, в това число фотокопиране, запис или съхранение в каквато и да е система за информационно съхранение и извличане, без предварителното разрешение на Samsung Electronics.

Търговски марки

- SAMSUNG и логото на SAMSUNG са регистрирани търговски марки на Samsung Electronics.
- Bluetooth® е регистрирана търговска марка на Bluetooth SIG, Inc. за целия свят.
- Всички други търговски марки и авторски права са собственост на съответните им собственици.

Najprije pročitajte

Prije uporabe uređaja pažljivo pročitajte ovaj priručnik kako biste osigurali sigurnu i pravilnu uporabu.

- Slike se mogu razlikovati od stvarnog proizvoda. Sadržaj je podložan promjeni bez prethodne obavijesti.
- Prije upotrebe slušalice provjerite je li kompatibilna s vašim uređajem.

Korišteni simboli



Upozorenje: situacije u kojima se vi ili druge osobe možete ozlijediti



Oprez: situacije u kojima se mogu oštetiti vaš uređaj ili druga oprema



Napomena: napomene, praktični savjeti ili dodatne informacije

Kako započeti

Sadržaj pakiranja

Provjerite nalaze li se u kutiji proizvoda sljedeće stavke:

- Slušalica
- Kratke upute



- Stavke isporučene s uređajem i sav dostupan dodatni pribor mogu se razlikovati ovisno o regiji i pružatelju usluga.
- Isporučene stavke namijenjene su isključivo ovom uređaju i ne moraju nužno biti kompatibilne s drugim uređajima.
- Izgled i specifikacije podložni su promjeni bez prethodne obavijesti.
- Dodatni pribor možete nabaviti u lokalnim trgovinama Samsungovim proizvodima. Prije kupnje provjerite je li pribor kompatibilan s uređajem.
- Koristite samo pribor koji je odobrila tvrtka Samsung. Korištenje neodobrenog pribora može izazvati probleme i greške u radu koji nisu pokriveni jamstvom.
- Dostupnost cjelokupnog pribora podliježe promjenama i u potpunosti ovisi o proizvođačima. Za više informacija o dostupnom priboru pogledajte Samsungovu web-stranicu.

Prikaz uređaja

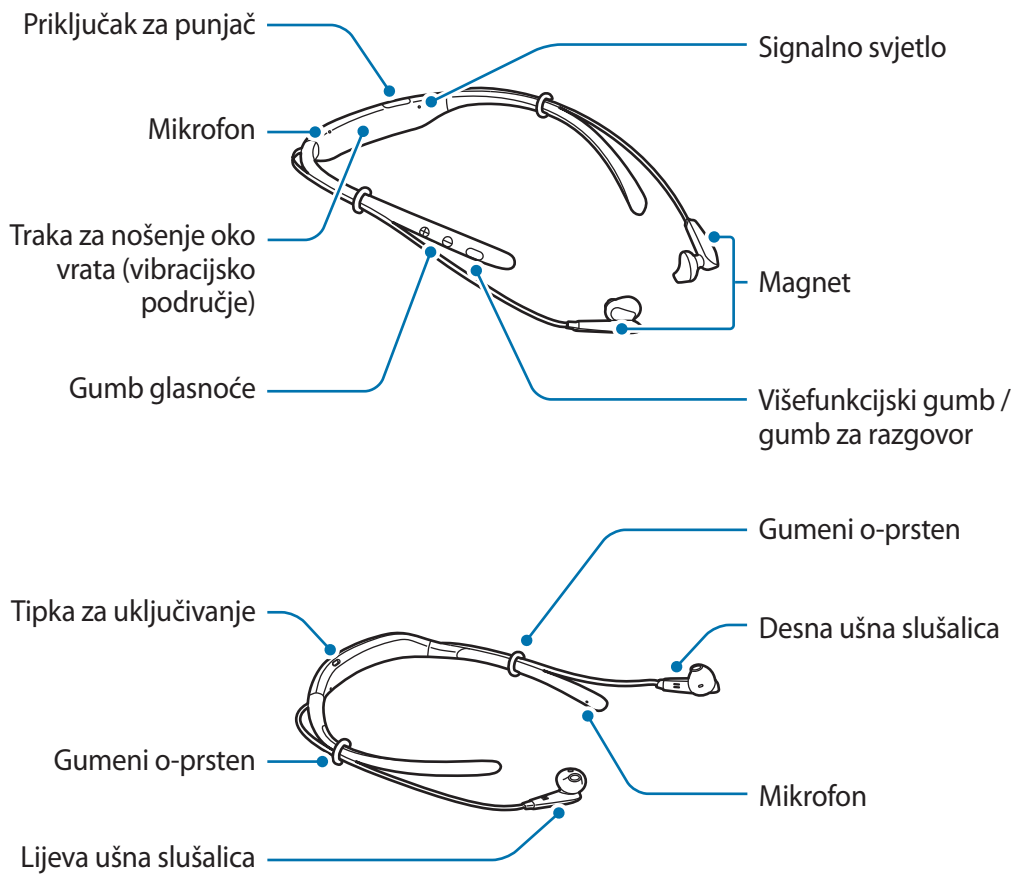

Gumbi i funkcije

Naziv	Funkcija
Tipka za uključivanje	<ul style="list-style-type: none"> • Kliznite za uključivanje ili isključivanje slušalice.
Višefunkcijski gumb / gumb za razgovor	<ul style="list-style-type: none"> • Pritisnite za odgovor ili prekid poziva. • Pritisnite za reprodukciju ili pauziranje multimedijских datoteka. • Pritisnite za ponovno povezivanje uređaja kad dođe do prekida veze. • Dvaput pritisnite za prijelaz na sljedeću datoteku tijekom reprodukcije medija. • Pritisnite i držite 1 sekundu za odbijanje poziva ili pokretanje S Voice. • Pritisnite i držite 3 sekunde za ulazak u Bluetooth način uparivanja.

Naziv	Funkcija
Gumb glasnoće	<ul style="list-style-type: none">• Pritisnite za prilagodbu glasnoće tijekom poziva ili reprodukcije medija.• Pritisnite i držite gumb Glasnoća (-) za prijelaz na sljedeću datoteku tijekom reprodukcije medija.• Pritisnite i držite gumb Glasnoća (+) za prijelaz na prethodnu datoteku tijekom reprodukcije medija.• Istovremeno pritisnite i držite Gumb glasnoće (+ i -) otprilike sekundu za uključivanje ili isključivanje funkcije vibracije.



Ako je funkcija vibracije isključena kada poništite slušalicu, funkcija će se automatski uključiti.

Punjenje baterije

Prije prvog korištenja slušalice ili nakon što slušalica nije bila korištena dulje vrijeme napunite bateriju.



Koristite samo punjače i kabele koje je odobrila tvrtka Samsung. Neodobreni punjači ili kabele mogu izazvati eksploziju baterije ili oštećenje slušalica.



Ako je baterija potpuno ispražnjena slušalice ne može se uključiti odmah nakon što se priključi punjač. Ostavite da se ispražnjena baterija puni nekoliko minuta prije uključivanja slušalica.

Otvorite poklopac priključka za punjenje i spojite slušalicu na punjač.

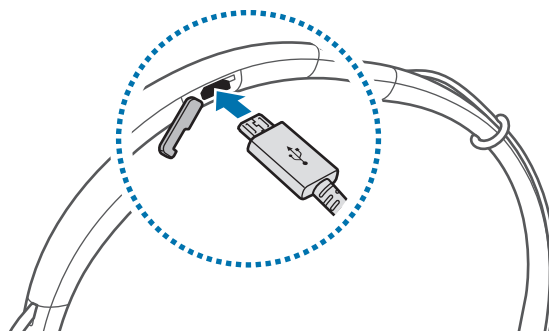

Neispravno priključivanje punjača može izazvati ozbiljna oštećenja na slušalici. Oštećenja izazvana pogrešnim rukovanjem nisu pokrivena jamstvom.



- Punjači se prodaju zasebno.
- Slušalica se može koristiti tijekom punjenja, no potpuno punjenje baterije može trajati dulje vremena.
- Tijekom punjenja slušalica se može zagrijati. To je normalno i ne bi trebalo utjecati na vijek trajanja slušalice ili na njezino funkcioniranje. Ako se baterija ugrije više nego što je uobičajeno, punjač može prestati puniti.
- Ako se slušalica ne puni ispravno, odnesite slušalicu i punjač u Samsungov servis.

Nakon što se baterija u potpunosti napunila, isključite slušalicu s punjača.



Za uštedu energije, isključite punjač iz strujne utičnice kad se ne koristi. Punjač nema tipku za uključivanje, stoga kad se punjač duže vrijeme ne koristi isključite ga iz strujne utičnice kako bi se izbjeglo nepotrebno trošenje struje. Tijekom punjenja punjač treba biti blizu strujne utičnice i lako dostupan.

Uključivanje i isključivanje slušalice

Pomaknite tipku za uključivanje za uključivanje ili isključivanje slušalice.

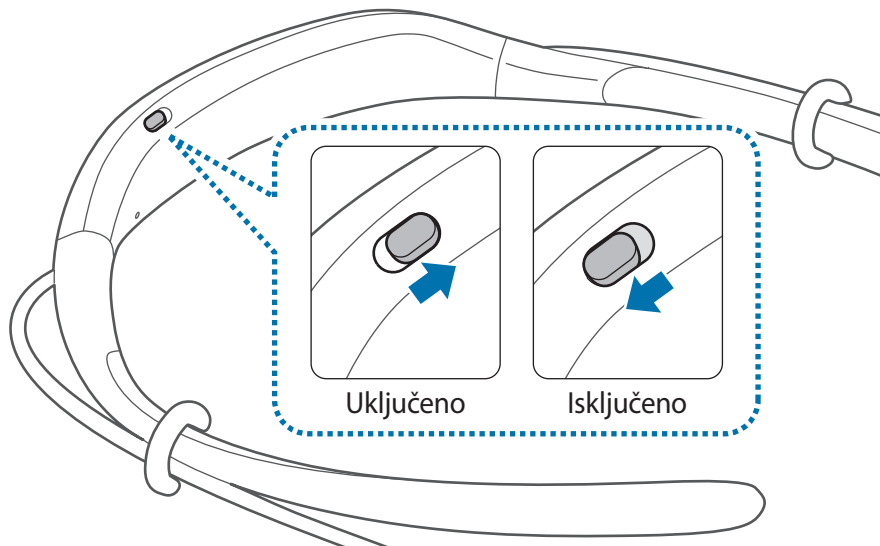

U prostorima u kojima je korištenje bežičnih uređaja ograničeno, kao što su zrakoplovi i bolnice, pridržavajte se svih istaknutih upozorenja ili uputa ovlaštenih osoba.

Identifikacija signalnog svjetla

Signalno svjetlo obavještava vas o statusu slušalice.

Status	Boja
Uključeno	<ul style="list-style-type: none">• Treperenje plavo 3 puta
Isključeno	<ul style="list-style-type: none">• Treperenje crveno 3 puta
Način rada uparivanja putem Bluetooth veze	<ul style="list-style-type: none">• Treperenje crveno i plavo
Spojen putem Bluetooth veze	<ul style="list-style-type: none">• Brzo treperenje plavo 3 puta
Dolazni poziv	<ul style="list-style-type: none">• Treperi plavo
Punjenje	<ul style="list-style-type: none">• Stalno svijetli crveno
Baterija puna	<ul style="list-style-type: none">• Stalno svijetli plavo
Tijekom uporabe ili načina mirovanja	<ul style="list-style-type: none">• Isključeno



- Ako signalno svjetlo ne radi kako je opisano, odspojite punjač iz slušalice i ponovno ga spojite.
- Signalno svjetlo moglo bi drukčije raditi ovisno o spojenom uređaju.

Spajanje putem Bluetooth veze

Bluetooth

O funkciji Bluetooth

Bluetooth je standard bežične tehnologije koji koristi frekvenciju od 2,4 GHz za povezivanje na različite uređaje na kratkoj udaljenosti. Može se bez korištenja kabela povezati i razmjenjivati podatke s drugim uređajima koji podržavaju funkciju Bluetooth, kao što su mobilni uređaji, računala, pisači i ostali digitalni kućni uređaji.

Napomene vezane uz uporabu Bluetootha

- Radi izbjegavanja problema u povezivanju vaše slušalice s drugim uređajem, postavite uređaje blizu jedan drugome.
- Vodite računa da su vaša slušalica i drugi Bluetooth uređaj unutar raspona povezivanja putem Bluetooth veze (10 m). Udaljenost može varirati ovisno o okružju u kojem se uređaji koriste.
- Osigurajte da između slušalica i spojenog mobilnog uređaja nema prepreka, uključujući ljude, zidove, kutove ili ograde.
- Ne dodirujte Bluetooth antenu spojenog uređaja.
- Bluetooth koristi istu frekvenciju kao i neki industrijski, znanstveni, medicinski i niskonaponski proizvodi te može doći do pojave interferencije kada se uspostavlja veza u blizini ovih proizvoda.
- Neki uređaji, posebno oni koji nisu testirani ili odobreni od strane Bluetooth SIG-a mogu biti nekompatibilni s slušalicom.
- Ne koristite Bluetooth funkciju za nezakonite namjene (na primjer za piratske kopije datoteka ili nezakonito prisluškivanje za komercijalne svrhe).

Spajanje s drugim uređajima

Ova slušalica kompatibilna je s uređajima koji podržavaju Bluetooth funkciju.

- 1 Slušalica** Pomaknite tipku za uključivanje za uključivanje slušalice.
- 2 Slušalica** Pritisnite i držite višefunkcijski gumb na 3 sekunde za ulazak u Bluetooth način uparivanja.
Kada po prvi put uključite slušalicu, ona automatski ulazi u Bluetooth način uparivanja.
- 3 Drugi uređaj** Aktivirajte Bluetooth funkciju i tražite Bluetooth uređaje.
Za više informacija pogledajte korisnički priručnik drugog uređaja.
- 4 Drugi uređaj** Dodirnite **Samsung Level U** s popisa.

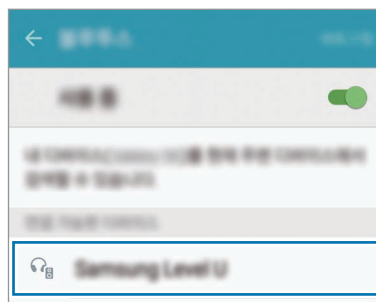

- Ako Bluetooth povezivanje ne uspije ili drugi uređaj ne može locirati slušalicu, uklonite informacije uređaja s popisa drugog uređaja. Pokušajte se ponovno povezati.
- Ako slušalica ne radi ispravno, ponovno pokrenite povezani uređaj ili pokušajte ponovno upariti uređaje.
- Raspon povezivanja putem Bluetooth veze i kvaliteta zvuka mogu se razlikovati ovisno o spojenim uređajima.

Povezivanje dodatnih uređaja

Slušalica se može povezati istovremeno s do dva uređaja koja podržavaju Bluetooth funkciju. Kada povežete slušalicu s dvama uređajima, zadnji uređaj s kojim je povežete bit će prepoznat kao primarni uređaj. Drugi uređaj bit će prepoznat kao sekundarni uređaj.

- 1 Povežite slušalicu s uređajem putem Bluetootha.
- 2 Pritisnite i držite višefunkcijski gumb na 3 sekunde za ponovni ulazak u Bluetooth način uparivanja.
Prvi uređaj će se odspojiti.
- 3 Povežite slušalicu s drugim uređajem.
- 4 Ponovno povežite slušalicu s prvim uređajem.



Ova funkcija možda neće biti podržana na svim uređajima.

Ponovno spajanje ili odspajanje uređaja

Ponovno spajanje uređaja

Ako se veza između slušalice i spojenog uređaja prekine zbog udaljenosti između uređaja, približite uređaje za njihovo ponovno uparivanje.

Ako se veza prekine zbog problema sa spojenim uređajem, pritisnite višefunkcijski gumb na slušalici. Za ponovno uparivanje također možete pristupiti Bluetooth izborniku na spojenom uređaju.

Odspajanje uređaja

Pritisnite i držite višefunkcijski gumb na 3 sekunde. Zatim dolazi do prekida veze i slušalica ulazi u Bluetooth način uparivanja.

Vezu možete prekinuti i isključivanjem slušalice. Kada ponovno uključite slušalicu i uređaji budu u dometu, slušalica se automatski spaja na uređaj s kojim se posljednjim uparila.

Uporaba slušalice

Nošenje slušalice



Slušalica sadrži magnete. Američka udruga za prevenciju srčanih bolesti (American Heart Association) (SAD) te britanska Regulatorna agencija za lijekove i medicinske proizvode (UK) upozoravaju kako magneti mogu utjecati na rad srčanih elektrostimulatora (pacemakera), usadivih kardioverter-defibrilatora, inzulinskih pumpi ili drugih elektroničkih medicinskih uređaja (zajedničkim nazivom "Medicinski uređaj") u rasponu od 15 cm (6 inča). Ako ste korisnik bilo kojeg od navedenih medicinskih uređaja, **NE KORISTITE SLUŠALICU AKO SE PRIJE KORIŠTENJA NISTE POSAVJETOVALI SA SVOJIM LIJEČNIKOM.**



- Nemojte pohranjivati slušalicu u blizini magnetskih polja. Kartice s magnetskom trakom, što uključuje kreditne kartice, bankovne knjižice i karte za ukrcavanje u zrakoplov mogu biti oštećene magnetskim poljima.
- Nemojte prejako savijati slušalicu.
- Ne primjenjujte prevelik pritisak na slušalicu.
- Nemojte prejako vući niti jedan dio slušalice.

1 Odaberite vrh slušalice za lijevo ili desno uho.

Svaki vrh slušalice označen je slovom L za lijevo uho te slovom R za desno uho.

2 Stavite nastavak za uho preko kvačice na donjem dijelu slušalice.

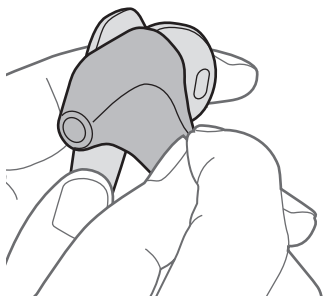

- 3 Držite donji dio slušalice i preko ostatka slušalice navucite nastavak za uho.
Ponovite postupak za drugu slušalicu.

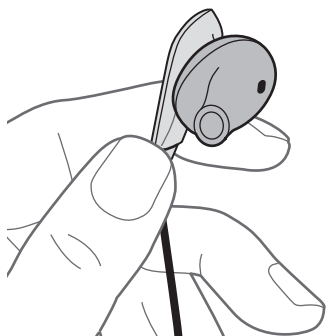

- ! Nemojte stavljati slušalice u uho bez nastavaka za uho.
- ! Nemojte prejako povlačiti nastavak za uho. Mogao bi se potrgati.

- 4 Nosite slušalice kako je prikazano na donjoj slici.
Možete premjestiti gumeni o-prsten.



- ! Nemojte prejako povlačiti gumeni o-prsten. Prsten bi se mogao potrgati.

Nošenje i povezivanje slušalice

Nošenje slušalice

Umetnite slušalice u uši ili ih nosite oko vrata dok nisu međusobno povezane.



Povezivanje slušalice

Povežite slušalice pomoću ugrađenih magneta.

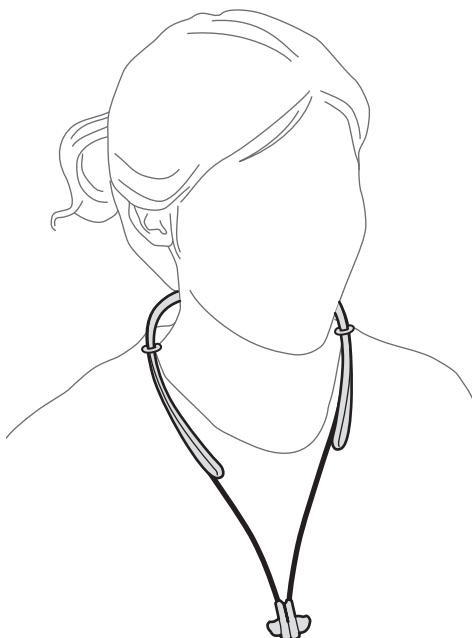

Slušalice se možda neće pravilno spojiti, ovisno o obliku isporučених nastavaka za uho. Provjerite jesu li slušalice pravilno spojene.

Uporaba slušalice

Dostupne su različite funkcije kada su slušalice spojene na drugi uređaj.



Opisi u nastavku temelje se na Samsung mobilnom uređaju koji radi sa sustavom Android 5.0. Neke funkcije možda neće biti dostupne ovisno o povezanom uređaju.

Funkcije poziva

Odgovaranje na poziv

Kada tijekom nošenja slušalice primite poziv, ispustit će zvuk i zavibrirati. Pritisnite gumb za razgovor da biste odgovorili na poziv.



- Kada je slušalica spojena na dva uređaja i oba uređaja istovremeno imaju dolazni poziv, možete odgovoriti samo na poziv na primarnom uređaju.
- Ako reproducirate multimedijску datoteku s jednog uređaja, svejedno možete odgovarati na pozive s drugog uređaja.

Odbijanje poziva

Pritisnite i držite gumb za Razgovor 1 sekundu.

Podešavanje glasnoće

Pritisnite gumb za glasnoću.

Prebacivanje izlaza zvuka

Upotrijebite funkcije poziva spojenog uređaja za prebacivanje zvuka poziva između slušalice i uređaja.

Prekidanje poziva

Pritisnite gumb za razgovor.

Reproduciranje multimedijских datoteka

Kontrolirajte reprodukcijom medija kao što je glazba ili filmovi pomoću višefunkcijskog gumba.

Reproduciranje i zaustavljanje multimedijске datoteke

Pritisnite višefunkcijski gumb. Glazbena datoteka koja je bila posljednja reproducirana automatski će se pokrenuti u zadanoj glazbenoj aplikaciji koja je instalirana na povezanom uređaju.

Tijekom reprodukcije za stanku pritisnite višefunkcijski gumb. Za nastavak reproduciranja ponovno pritisnite višefunkcijski gumb.



Kada dva povezana uređaja istovremeno reproduciraju glazbene datoteke, slušalice će prenositi iz uređaja na kojem je reprodukcija prva započela. Kada zaustavite datoteku koja se trenutačno reproducira, datoteka koja se reproducira na drugom uređaju automatski će se reproducirati.

Preskakivanje na sljedeću multimedijску datoteku

Pritisnite dvaput višefunkcijski gumb ili pritisnite i držite gumb Glasnoća (-) za preskakivanje na sljedeću datoteku tijekom reprodukcije.

Preskakivanje na prethodnu multimedijскую datoteku

Pritisnite i držite gumb Glasnoća (+) za preskakivanje na prethodnu datoteku tijekom reprodukcije.

Podešavanje glasnoće

Pritisnite gumb za glasnoću.

Pokretanje aplikacije S Voice

Pritisnite i držite višefunkcijski gumb 1 sekundu. Aplikacija S Voice pokrenut će se na povezanom uređaju.



Ova funkcija dostupna je samo na Samsungovim mobilnim uređajima koji podržavaju aplikaciju S Voice.

Upotreba Samsung Level

Na spojenom uređaju preuzmite aplikaciju Samsung Level iz Google Play Storea ili Galaxy Apps online trgovine. S tom aplikacijom možete provjeriti preostalo stanje baterije i prilagoditi glasnoću. Također možete podesiti slušalicu da vas obavijesti glasovnom obaviješću ili vibracijom kada imate obavijesti na povezanom uređaju. Za više informacija pogledajte izbornik pomoći za korištenje aplikacije.



Aplikacija Samsung Level kompatibilna je sa Samsung mobilnim uređajima koji rade na operativnom sustavu Android 4.2.2 ili novijem. Ovisno o specifikacijama uređaja, neke funkcije na slušalici možda neće raditi.

Dodatak

Rješavanje problema

Prije obraćanja Samsungovom servisu pokušajte neka od sljedećih rješenja.

Slušalica se ne uključuje

Ako je baterija potpuno ispražnjena, slušalica se ne uključuje. Prije uključivanja slušalice potpuno napunite bateriju.

Baterija se ne puni ispravno (vrijedi za punjače koje je odobrio Samsung)

Provjerite je li punjač pravilno priključen.

Ako problem i dalje postoji, obratite se Samsungovom servisu.

Drugi Bluetooth uređaj ne može locirati vašu slušalicu

- Provjerite je li vaša slušalica u Bluetooth načinu uparivanja.
- Ponovno pokrenite slušalicu i ponovno potražite slušalicu.
- Vodite računa da su vaša slušalica i drugi Bluetooth uređaj unutar raspona povezivanja putem Bluetooth veze (10 m).

Ako gornji savjeti ne pomognu u rješavanju problema, obratite se Samsungovom servisu.

Vaša slušalica nije povezana s drugim uređajem

- Vodite računa da uređaj s kojim se želite povezati podržava bežičnu Bluetooth funkciju.
- Vodite računa da su vaša slušalica i drugi Bluetooth uređaj unutar maksimalnog Bluetooth raspona (10 m).

Bluetooth veza često se prekida

- Ako postoje prepreke između uređaja tada se radna udaljenost može smanjiti.
- Vodite računa da su vaša slušalica i drugi Bluetooth uređaj unutar maksimalnog Bluetooth raspona (10 m).
- Kad koristite slušalicu s drugim Bluetooth uređajima, na vezu mogu utjecati elektromagnetski valovi. Koristite slušalicu u okruženjima s manje bežičnih uređaja.

Ne možete čuti glas sugovornika

- Podesite glasnoću uređaja.
- Podesite glasnoću na spojenom uređaju kad ne čujete zvukove na svojoj slušalici u slučaju kada je glasnoća pojačana do kraja.

Odjekivanje zvuka tijekom poziva

Podesite glasnoću pritiskom na gumb glasnoće ili se premjestite na drugi položaj.

Sugovornici ne mogu čuti vaš glas

- Vodite računa da ne prekrivate ugrađeni mikrofon.
- Vodite računa da vam mikrofon bude u blizini usta.

Loša audio kvaliteta

- Usluge bežične mreže možda nisu omogućene zbog problema s mrežom pružatelja usluga. Vodite računa da slušalica bude udaljena od elektromagnetskih valova.
- Vodite računa da su vaša slušalica i drugi Bluetooth uređaj unutar maksimalnog Bluetooth raspona (10 m).

Slušalica ne radi kako je opisano u priručniku

- Dostupne funkcije mogu se razlikovati ovisno o povezanom uređaju.
- Neke se funkcije ne mogu koristiti kad su dva uređaja istodobno povezana sa slušalicom.

Baterija se prazni brže nego kad je kupljena

- Ako slušalicu ili bateriju izložite vrlo visokim ili vrlo niskim temperaturama, korisna snaga punjenja može se smanjiti.
- Baterija je potrošni materijal i njena se korisna snaga s vremenom smanjuje.

Uklanjanje baterije

- Za uklanjanje baterije **morate** posjetiti ovlašteni servisni centar s dobivenim uputama.
- Zbog vlastite sigurnosti **ne smijete pokušavati ukloniti** bateriju. Ako baterija nije ispravno uklonjena, to može dovesti do oštećenja na bateriji ili uređaju, prouzročiti ozljedu i/ili narušiti sigurnost uređaja.
- Samsung ne prihvaća odgovornost za bilo kakvo oštećenje ili gubitak (ugovorom ili deliktom, uključujući propust) koji može nastati zbog nepoštovanja ovih upozorenja i uputa, a koji se ne odnosi na smrtne posljedice ili ozljede prouzročene zbog Samsungova propusta.

- 1 Uklonite gumeni poklopac s lijeve strane trake za nošenje oko vrata povlačenjem s kraja lijeve trake. Zatim uklonite lijevu traku.
- 2 Odvojite kabel slušalice s poklopca trake.
- 3 Uklonite poklopac trake.
- 4 Odspojite konektore baterije.
- 5 Podignite bateriju i prerežite kablove.
- 6 Uklonite bateriju.

Autorsko pravo

Copyright © 2015 Samsung Electronics

Ovaj je priručnik zaštićen međunarodnim zakonima o zaštiti autorskih prava.

Niti jedan dio ovog priručnika ne smije se reproducirati, distribuirati, prevoditi ili prenositi u bilo kojem obliku, ni na koji način, elektronički ili mehanički, uključujući fotokopiranje, snimanje ili pohranjivanje na bilo kojem mediju za pohranu informacije i sustavu dohvata podataka, bez prethodnog pisanog dopuštenja Samsung Electronicsa.

Zaštitni znakovi

- SAMSUNG i SAMSUNG logotip su registrirani zaštitni znakovi tvrtke Samsung Electronics.
- Bluetooth® je registrirani zaštitni znak tvrtke Bluetooth SIG, Inc. diljem svijeta.
- Svi su ostali zaštitni znakovi i autorska prava vlasništvo svojih odgovarajućih vlasnika.

Prvo pročitajte

Pre nego što počnete da koristite uređaj pročitajte ovo uputstvo kako biste bili sigurni da ga koristite na bezbedan i ispravan način.

- Slike mogu odstupati od stvarnog proizvoda. Sadržaj je podložan promenama bez prethodnog obaveštenja.
- Pre korišćenja slušalica uverite se da su kompatibilne sa vašim uređajem.

Ikonice sa uputstvima



Upozorenje: Situacije koje mogu kod vas ili drugih da izazovu telesne povrede



Oprez: Situacije koje mogu da izazovu oštećenja na vašem uređaju ili drugoj opremi



Napomena: Napomene, saveti za korišćenje ili dodatne informacije

Prvi koraci

Sadržaj pakovanja

Proverite da li se u kutiji proizvoda nalaze sledeće stavke:

- Slušalice
- Kratko uputstvo za upotrebu



- Stavke koje se isporučuju sa uređajem i dostupni dodatni pribor se mogu razlikovati u zavisnosti od regiona ili dobavljača usluge.
- Priložene stavke su dizajnirane isključivo za ovaj uređaj i možda neće biti kompatibilne sa drugim uređajima.
- Izgledi i specifikacije su podložne promenama bez prethodnog obaveštenja.
- Možete da kupite dodatnu prateću opremu od lokalnog prodavca Samsung opreme. Pre kupovine se uverite da je kompatibilna sa uređajem.
- Koristite isključivo prateću opremu koju je odobrila kompanija Samsung. Korišćenje neodobrene prateće opreme može da izazove probleme u radu i kvarove koje ne pokriva garancija.
- Dostupnost prateće opreme je podložna promenama, što u potpunosti zavisi od kompanija koje je proizvode. Za više informacija o dostupnoj pratećoj opremu, idite na veb-sajt kompanije Samsung.

Raspored uređaja

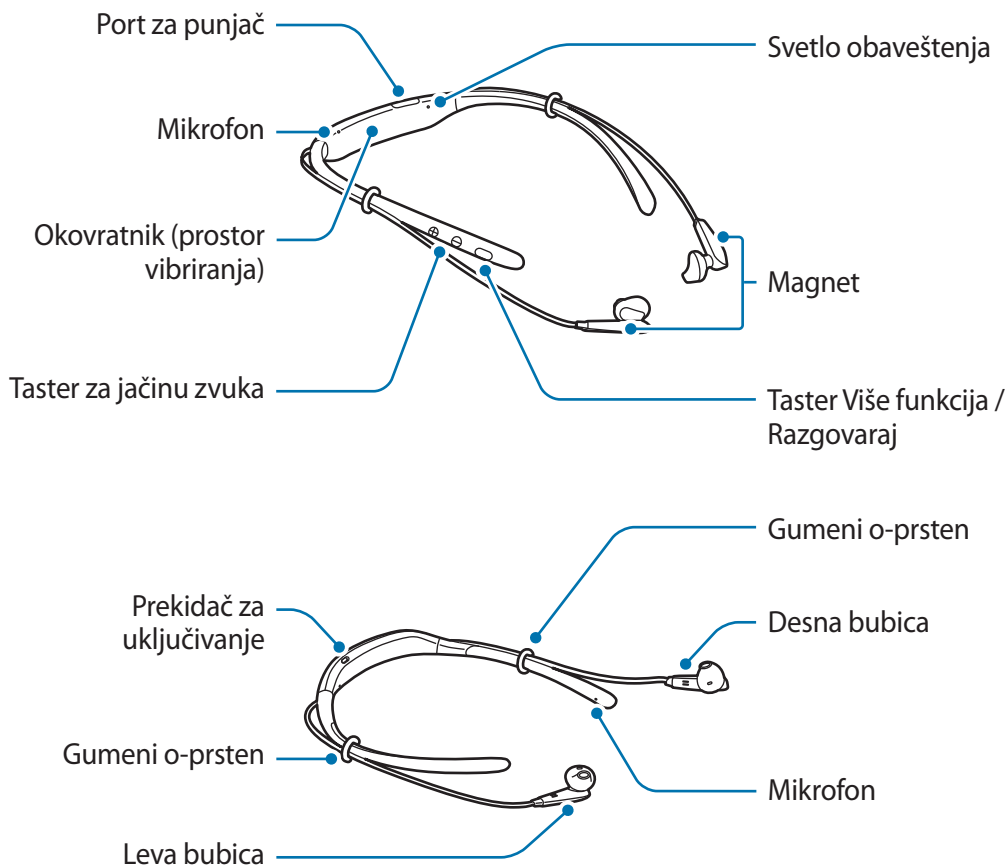

Tasteri i funkcije

Ime	Funkcija
Prekidač za uključivanje	<ul style="list-style-type: none"> • Prevucite da uključite ili isključite slušalice.
Taster Više funkcija / Razgovaraj	<ul style="list-style-type: none"> • Pritisnite da odgovorite ili prekinete pozive. • Pritisnite da reprodukujete ili pauzirate multimedijalne datoteke. • Pritisnite da ponovo povežete uređaje kada je pukla veza. • Pritisnite dva puta da biste preskočili na sledeću datoteku tokom reprodukcije medijskog sadržaja. • Pritisnite i držite jednu sekundu da biste odbili poziv ili pokrenuli „S Voice“. • Pritisnite i držite tri sekunde da biste pristupili režimu „Bluetooth“ uparivanja.

Ime	Funkcija
Taster za jačinu zvuka	<ul style="list-style-type: none">• Pritisnite da podesite jačinu zvuka tokom poziva ili reprodukcije medijskog sadržaja.• Pritisnite i držite taster jačine zvuka (-) da biste prešli na sledeću datoteku tokom reprodukcije medijskog sadržaja.• Pritisnite i držite taster jačine zvuka (+) da biste prešli na prethodnu datoteku tokom reprodukcije medijskog sadržaja.• Pritisnite i držite tastere za jačinu zvuka (+ i -) naizmenično oko jedne sekunde da biste uključili ili isključili funkciju vibracije.



Ako je funkcija vibracije isključena kada ponovo pokrenete slušalice, funkcija će se automatski uključiti.

Punjenje baterije

Napunite bateriju pre prvog korišćenja slušalica ili kada slušalice nisu duže vreme korišćene.



Koristite samo punjače i kablove koje je odobrila kompanija Samsung. Neodobreni punjači ili kablovi mogu dovesti do eksplozije baterije ili oštećenja slušalica.



Ako je baterija potpuno prazna, slušalice se ne mogu uključiti odmah pri priključivanju punjača. Ostavite neka se ispražnjena baterija puni nekoliko minuta pre uključivanja slušalica.

Otvorite poklopac porta za punjenje i povežite slušalice sa punjačem.

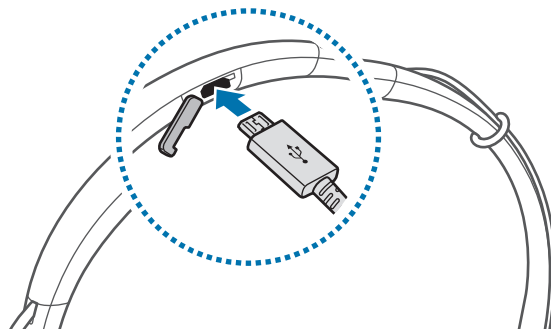

Nepravilno priključivanje punjača može da dovede do ozbiljnih oštećenja na slušalicama. Sva šteta nastala nepravilnim korišćenjem nije pokrivena garancijom.



- Punjači se posebno prodaju.
- Slušalice mogu da se koriste dok se pune, ali će se tako produžiti vreme do napunjenosti baterije.
- Dok ih punite, slušalice mogu da se zagreju. Ovo je uobičajeno i ne bi trebalo da utiče na životni vek ili rad slušalica. Ukoliko se baterija zagreje više od uobičajenog, punjač može da prekine punjenje.
- Ako se slušalice ne pune na odgovarajući način, odnesite slušalice u servisni centar kompanije Samsung.

Nakon što se u potpunosti napune, isključite slušalice sa punjača.



Da biste uštedeli energiju, isključite punjač kada ga ne koristite. Punjač nema prekidač za uključivanje, tako da ga morate isključiti iz električne utičnice kada nije u upotrebi da biste izbegli potrošnju energije. Tokom punjenja, punjač treba držati u blizini električne utičnice kako bi bio lako dostupan.

Uključivanje i isključivanje slušalica

Pomerite prekidač za uključivanje da biste uključili ili isključili slušalice.

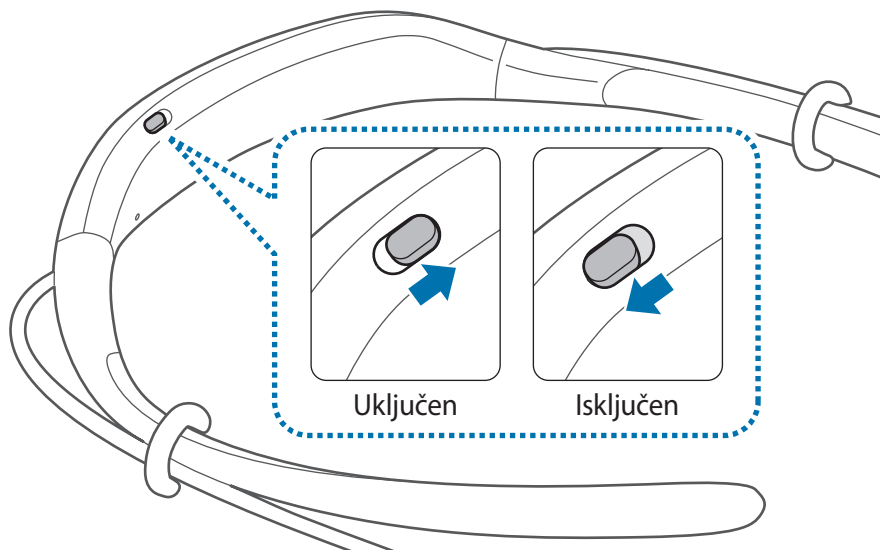

Sledite sva postavljena upozorenja i smernice ovlašćenog osoblja na mestima gde je zabranjeno korišćenje bežičnih uređaja, kao što su avioni ili bolnice.

Iedntifikacija svetla obaveštenja

Svetlo obaveštenja vam upozorava na status slušalica.

Status	Boja
Uključivanje	• Treperi plavo tri puta
Isključivanje	• Treperi crveno tri puta
„Bluetooth“ režim uparivanja	• Treperi crveno i plavo
Povezan preko funkcije „Bluetooth“	• Brzo treperi plavo tri puta
Dolazni poziv	• Treperi plavo
Punjenje	• Nепrestano crvena
Napunjena do kraja	• Nепrestano plavo
Tokom korišćenja ili u režimu spavanja	• Isključen



- Ako svetlo obaveštenja ne radi na opisani način, isključite punjač iz slušalica i ponovo ga uključite.
- Svetlo obaveštenja može da radi drugačije, u zavisnosti od povezanog uređaja.

Povezivanje preko „Bluetooth“ funkcije

Bluetooth

O „Bluetooth“-u

„Bluetooth“ je standard bežične tehnologije koji koristi frekvenciju od 2,4 GHz za povezivanje na razne uređaje na kraćim udaljenostima. Može da se povezuje i razmenjuje podatke sa drugim uređajima na kojima je omogućena funkcija „Bluetooth“, kao što su mobilni uređaji, računari, štampači i drugi digitalni kućni uređaji, bez povezivanja kablovima.

Napomene u vezi korišćenja Bluetooth funkcije

- Da biste izbegli probleme prilikom povezivanja slušalica sa drugim uređajem, stavite uređaje jedan blizu drugog.
- Obezbedite da su vaše slušalice i drugi „Bluetooth“ uređaj unutar dometa „Bluetooth“ veze (10 m). Domet se može da varira, u zavisnosti od okruženja u kome se uređaji koriste.
- Uverite se da između vaših slušalica i povezanog uređaja nema prepreka, uključujući osobe, zidove, uglove ili ograde.
- Ne dirajte „Bluetooth“ antenu povezanog uređaja.
- Bluetooth tehnologija koristi istu frekvenciju kao i neki industrijski, naučni, medicinski i niskonaponski proizvodi, tako da se prilikom povezivanja u blizini ovih tipova proizvoda mogu javiti smetnje.
- Neki uređaji, a posebno oni koji nisu ispitani ili odobreni od kompanije „Bluetooth SIG“, ne moraju biti nekompatibilni sa vašim slušalicama.
- Ne koristite Bluetooth funkciju za nezakonite svrhe (na primer, kreiranje piratskih kopija datoteka ili nezakonito prisluškivanje komunikacija u komercijalne svrhe).

Povezivanje sa drugim uređajima

Ove slušalice su kompatibilne sa uređajima kojima je omogućena funkcija „Bluetooth“.

- 1 Slušalice** Pomerite prekidač za uključivanje da biste uključili slušalice.
- 2 Slušalice** Pritisnite i držite taster Više funkcija tri sekunde da biste pristupili režimu „Bluetooth“ uparivanja.

Kada uključujete slušalice prvi put, one automatski ulaze u režim „Bluetooth“ uparivanja.

- 3 Drugi uređaj** Aktivirajte funkciju „Bluetooth“ i tražite „Bluetooth“ uređaje.
Za više informacija, pogledajte uputstvo za upotrebu drugog uređaja.

- 4 Drugi uređaj** Kucnite na „Samsung Level U“ sa liste.

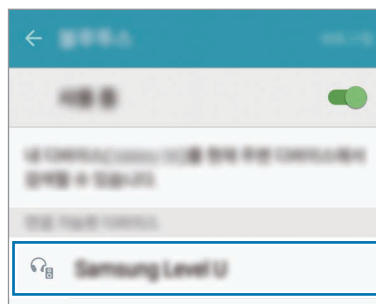

- Ako se „Bluetooth“ veza ne uspostavi ili drugi uređaj ne može da pronađe slušalice, uklonite informacije uređaja sa liste drugog uređaja. Zatim, pokušajte da ih ponovo povežete.
- Ako slušalice ne rade pravilno, ponovo ih pokrenite ili pokušajte da ponovo uparite uređaje.
- Opseg za povezivanje preko „Bluetooth“ funkcije i kvalitet zvuka može da varira, u zavisnosti od povezanih uređaja.

Povezivanje dodatnih uređaja

Slušalice mogu da se istovremeno povežu sa do dva uređaja sa omogućenom funkcijom „Bluetooth“. Kada povežete slušalice sa dva uređaja, poslednji uređaj koji povežete se prepoznaje kao primarni uređaj. Drugi uređaj se prepoznaje kao sekundarni uređaj.

- 1 Povežite slušalice na uređaj preko funkcije „Bluetooth“.
- 2 Pritisnite i držite taster Više funkcija tri sekunde da biste ponovo pristupili režimu „Bluetooth“ uparivanja.
Veza prvog uređaja će se prekinuti.
- 3 Povežite slušalice na drugi uređaj.
- 4 Ponovo povežite slušalice na prvi uređaj.



Ova funkcija možda neće biti podržana na nekim uređajima.

Ponovno povezivanje ili odspajanje uređaja

Ponovno povezivanje uređaja

Kada su vaše slušalice odspojene od uređaja zbog udaljenosti između uređaja, približite ponovo uređaje da ih ponovo uparite.

Ako se veza izgubi usled problema sa povezanim uređajem, pritisnite taster Više funkcija na slušalicama. Možete takođe da pristupite meniju „Bluetooth“ na povezanom uređaju da biste ih ponovo uparili.

Prekidanje veze uređaja

Pritisnite i držite taster Više funkcija tri sekunde. Zatim se veza prekida i slušalice ulaze u režim „Bluetooth“ uparivanja.

Možete takođe da prekinete vezu tako što ćete isključiti slušalice. Kada ponovo uključite slušalice a uređaji su u dometu, slušalice se automatski povezuju sa poslednje uparenim uređajem.

Korišćenje slušalica

Nošenje slušalica



Slušalice sadrže magnete u bubicama. Američko udruženje za bolesti srca (SAD) i Regulatorna agencija za lekove i zdravstvene proizvode (Ujedinjeno Kraljevstvo) upozoravaju da magneti mogu da utiču na rad ugrađenih pejsmejкера, kardioveter defibrilatora, defibrilatora, insulinskih pumpi ili drugih elektro medicinskih uređaja (zbirno „Medicinski uređaj“) u rasponu od 15 cm (6 inča). Ako ste korisnik nekog od ovih medicinskih uređaja, **NE KORISTITE OVE SLUŠALICE, OSIM AKO STE SE O TOME POSAVETOVALI SA SVOJIM LEKAROM.**



- Nemojte čuvati slušalice u blizini magnetnih polja. Magnetna polja mogu oštetiti kartice sa magnetnim trakama, uključujući kreditne kartice, kartice za telefone, bankovne knjižice i avionske propusnice.
- Ne savijajte i ne uvrćite preterano slušalice.
- Ne pritišćite jako slušalice.
- Ne vucite jako nijedan deo slušalica.

1 Izaberite bubice za levo ili desno uvo.

Svaka bubica je označena sa slovom L za levo uvo i slovom R za desno uvo.

2 Pokrijte rezu u dnu slušalice sa vrhom bubice.

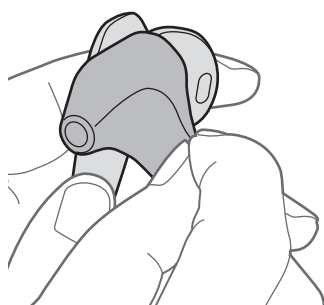

- 3 Držite dno slušalice i pokrijte ostatak vrhom bubice.
Sledite ovaj postupak za drugu slušalicu.

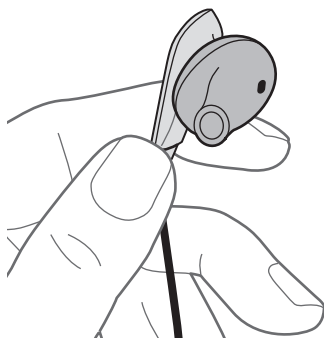

- Ne stavljajte slušalice u uši bez vrhova bubica.
- Ne vucite jako vrh bubice. Vrh bubice može da se podere.

- 4 Nosite slušalice na način pokazan na slici u nastavku.
Možete da promenite položaj gumenih o-prstenova.



- Ne vucite jako gumene o-prstenove. Prstenovi mogu da se poderu.

Nošenje i povezivanje slušalica

Nošenje slušalica

Stavite slušalice u uši ili nosite slušalice oko vrata dok su međusobno povezane.



Povezivanje slušalica

Međusobno povežite slušalice koristeći ugrađene magnete.

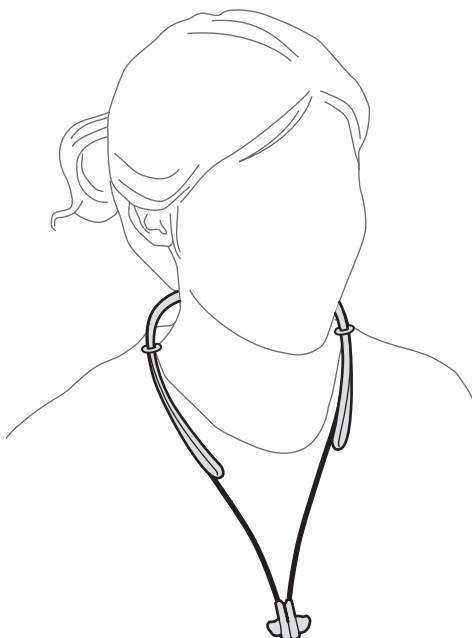

Slušalice se možda neće pravilno povezati, u zavisnosti od oblika vrhova datih bubica. Uverite se da su slušalice pravilno povezane.

Korišćenje slušalica

Dustopne su razne funkcije kada su slušalice povezane sa drugim uređajem.



Sledeći opisi su zasnovani na Samsung mobilnom uređaju koji pokreće „Android 5.0“. Neke funkcije možda neće biti dostupne, u zavisnosti od povezanog uređaja.

Funkcije pozivanja

Odgovaranje na poziv

Kada imate dolazni poziv dok nosite slušalice, slušalice će se oglasiti zvučnim signalom i vibriraće. Pritisnite taster Razgovaraj da biste odgovorili na poziv.



- Kada su slušalice povezane na dva uređaja i oba uređaja istovremeno primaju pozive, možete odgovoriti samo na poziv primarnog uređaja.
- Kada reprodukujete multimedijalnu datoteku sa jednog uređaja, i dalje možete da odgovarate na pozive sa drugog uređaja.

Odbijanje poziva

Pritisnite i držite taster Razgovor jednu sekundu.

Podešavanje jačine zvuka

Pritisnite taster za jačinu zvuka.

Prebacivanje izlaza zvuka

Koristite funkcije poziva povezanog uređaja da biste prebacili zvuk poziva između slušalica i uređaja.

Prekidanje poziva

Pritisnite taster Razgovor.

Reprodukovanje multimedijalnih datoteka

Kontrolišite reprodukovanje medijskog sadržaja, kao što su muzički i video zapisi, pomoću tastera Više funkcija.

Reprodukovanje i pauziranje multimedijalne datoteke

Pritisnite taster Više funkcija. Poslednje reprodukovana muzička datoteka će se automatski reprodukovati u podrazumevanoj muzičkoj aplikaciji instaliranoj na povezanom uređaju.

Tokom reprodukovanja, pritisnite taster Više funkcija da biste pauzirali reprodukovanje. Da biste nastavili reprodukovanje, pritisnite ponovo taster Više funkcija.



Kada dva povezana uređaja istovremeno reprodukuju multimedijalne datoteke, slušalica će reprodukovati u stvarnom vremenu sa uređaja koji je prvi počeo sa reprodukovanjem datoteke. Kada pauzirate datoteku koja se trenutno reprodukuje, datoteka koja se reprodukuje na drugom uređaju će automatski početi sa reprodukovanjem.

Prebacivanje na sledeću multimedijalnu datoteku

Pritisnite taster Više funkcija dva puta ili držite taster jačine zvuka (-) da biste prešli na sledeću datoteku tokom reprodukcije.

Prebacivanje na prethodnu multimedijalnu datoteku

Pritisnite i držite taster jačine zvuka (+) da biste prešli na prethodnu datoteku tokom reprodukcije.

Podešavanje jačine zvuka

Pritisnite taster za jačinu zvuka.

Pokretanje S Voice

Pritisnite i držite taster Više funkcija jednu sekundu. Aplikacija „S Voice“ će se pokrenuti na povezanom uređaju.



Ova funkcija je dostupna isključivo sa Samsung mobilnim uređajima koji podržavaju aplikaciju „S Voice“.

Korišćenje „Samsung Level“-a

Na povezanom uređaju preuzmite aplikaciju „Samsung Level“ sa „Google Play Store“ ili „Galaxy Apps“. Sa aplikacijom možete da proverite preostalu napunjenost baterije i podesite jačinu zvuka. Možete takođe da postavite slušalice da vas obaveštavaju preko obaveštenja govorom ili da vibrira kada imate obaveštenja na povezanom uređaju. Za više informacija, pogledajte meni o pomoći aplikacije.



Aplikacija „Samsung Level“ je kompatibilna sa Samsung mobilnim uređajima sa operativnim sistemom Android 4.2.2 ili novijim verzijama. U zavisnosti od specifikacija uređaja, neke funkcije možda neće raditi na vašim slušalicama.

Dodatak

Rešavanje problema

Pre kontaktiranja servisnog centra kompanije Samsung, prvo pokušajte sledeća rešenja.

Vaše slušalice se ne uključuju

Vaše slušalice ne mogu da se uključe kada se baterija potpuno isprazni. Napunite bateriju do kraja pre uključivanja slušalica.

Baterija se ne puni pravilno (za punjače koje je odobrila kompanija Samsung)

Uverite se da je punjač pravilno priključen.

Ako problem i dalje nije rešen, obratite se servisnom centru kompanije Samsung.

Drugi „Bluetooth“ uređaj ne može da locira vaše slušalice

- Uverite se da su vaše slušalice u režimu „Bluetooth“ uparivanja.
- Ponovo pokrenite slušalice i ponovo tražite slušalice.
- Obezbedite da su vaše slušalice i drugi „Bluetooth“ uređaj unutar dometa „Bluetooth“ veze (10 m).

Ako gore dati saveti ne otklone problem, kontaktirajte servisni centar kompanije Samsung.

Vaše slušalice nisu povezane na drugi uređaj

- Proverite da li uređaj na koji želite da se povežete podržava bežičnu „Bluetooth“ funkciju.
- Obezbedite da su vaše slušalice i drugi „Bluetooth“ uređaj unutar maksimalnog dometa „Bluetooth“ veze (10 m).

„Bluetooth“ veza se često prekida

- Ako između uređaja postoje prepreke, radno rastojanje se može smanjiti.
- Obezbedite da su vaše slušalice i drugi „Bluetooth“ uređaj unutar maksimalnog dometa „Bluetooth“ veze (10 m).
- Kada koristite slušalice sa drugim „Bluetooth“ uređajima, elektromagnetni talasi mogu da utiču na vezu. Koristite slušalice u okruženjima sa smanjenim prisustvom bežičnih uređaja.

Ne možete da čujete druge dok govore

- Podesite jačinu zvuka uređaja.
- Podesite jačinu zvuka na povezanom uređaju kada ne možete da čujete zvuke na vašim slušalicama pri maksimalnoj jačini.

Zvuk odjekuje tokom poziva

Podesite jačinu zvuka pritiskom na taster za jačinu zvuka ili tako što ćete otići u drugi prostor.

Drugi ne mogu da vas čuju kada govorite prilikom poziva

- Uverite se da ničim ne prekrivate ugrađeni mikrofon.
- Neka mikrofon bude blizu vaših usta.

Kvalitet zvuka je loš

- Usluge bežične mreže mogu da budu onemogućene usled problema sa mrežom pružaoca usluga. Držite slušalice dalje od elektromagnetnih talasa.
- Obezbedite da su vaše slušalice i drugi „Bluetooth“ uređaj unutar maksimalnog dometa „Bluetooth“ veze (10 m).

Slušalice rade drugačije nego što je opisano u priručniku

- Dostupnost funkcija može da zavisi od povezanog uređaja.
- Neke funkcije ne mogu da se koriste kada su dva uređaja istovremeno povezana na slušalice.

Baterija se prazni brže nego kada je kupljena

- Kada slušalice ili bateriju izložite veoma visokim ili veoma niskim temperaturama, može da se smanji mogućnost punjenja.
- Baterija se troši i mogućnost punjenja će se smanjivati tokom vremena.

Uklanjanje baterije

- Da biste uklonili bateriju, **morate** otići u ovlašćeni servisni centar sa pruženim uputstvima.
- Radi vaše bezbednosti, **ne smete da pokušate sami da uklonite** bateriju. Ako baterija nije pravilno uklonjena, može doći do oštećenja baterije i uređaja, telesnih povreda i/ili dovesti do toga da uređaj nije bezbedan.
- Kompanija Samsung ne prihvata odgovornost za bilo kakvu štetu ili gubitak (bilo po ugovoru ili deliktu, uključujući nemar) koji može da nastane usled nedoslednog poštovanja ovih upozorenja i uputstva, osim smrti ili telesne povrede prouzrokovane nemarom kompanije Samsung.

- 1 Skinite gumenu zaštitu sa leve strane okovratnika tako što ćete je svući sa kraja levog okovratnika. Zatim skinite levi okovratnik.
- 2 Razdvojte kabl slušalica od zaštite okovratnika.
- 3 Skinite zaštitu okovratnika.
- 4 Isključite konektor baterije.
- 5 Podignite bateriju i iskopčajte kablove.
- 6 Uklonite bateriju.

Autorska prava

Copyright © 2015 Samsung Electronics

Ovaj priručnik je zaštićen međunarodnim zakonima o autorskim pravima.

Nijedan deo ovog priručnika se ne sme reprodukovati, distribuirati, prevoditi niti prenositi ni u jednom obliku niti bilo kojim putem, elektronskim niti mehaničkim, što podrazumeva fotokopiranje, snimanje i skladištenje u okviru bilo kog skladišta informacija i sistema za preuzimanje, bez prethodne dozvole kompanije Samsung Electronics u pisanom obliku.

Trgovačke marke

- SAMSUNG i SAMSUNG logotip su registrovane trgovačke marke kompanije Samsung Electronics.
- Bluetooth® je registrovana trgovačka marka kompanije Bluetooth SIG, Inc. širom sveta.
- Sve ostale trgovačke marke i autorska prava su vlasništvo njihovih vlasnika.

Leia primeiro

Leia atentamente o presente manual antes de utilizar o dispositivo para assegurar uma utilização segura e correcta.

- As imagens poderão ter um aspecto diferente em relação ao próprio produto. O conteúdo está sujeito a alterações sem qualquer aviso prévio.
- Antes de usar os auscultadores, certifique-se de que são compatíveis com o seu dispositivo.

Ícones indicadores



Atenção: situações possíveis de causar ferimentos em si ou noutras pessoas



Cuidado: situações possíveis de causar danos no seu dispositivo ou noutro equipamento



Nota: notas, dicas de utilização ou informação adicional

Começar

Conteúdo da embalagem

Verifique se na embalagem estão todos estes itens:

- Auscultadores
- Manual de consulta rápida



- Os itens fornecidos com o dispositivo e quaisquer acessórios disponíveis podem variar dependendo da sua região ou operadora.
- Os itens fornecidos foram criados apenas para o seu dispositivo pelo que poderão ser incompatíveis com outros dispositivos.
- A aparência e as especificações podem ser alteradas sem qualquer aviso prévio.
- Poderá adquirir acessórios adicionais para o seu dispositivo num distribuidor oficial Samsung. Certifique-se de que são compatíveis com o seu dispositivo antes de os adquirir.
- Utilize apenas acessórios recomendados pela Samsung. O uso de acessórios não recomendados pode causar problemas de desempenho e funcionamento incorrecto que não são abrangidos pela garantia.
- A disponibilidade de todos os acessórios está sujeita a alteração dependendo inteiramente das empresas que os fabricam. Para mais informação sobre a disponibilidade dos acessórios, consulte a página web da Samsung.

Descrição do dispositivo

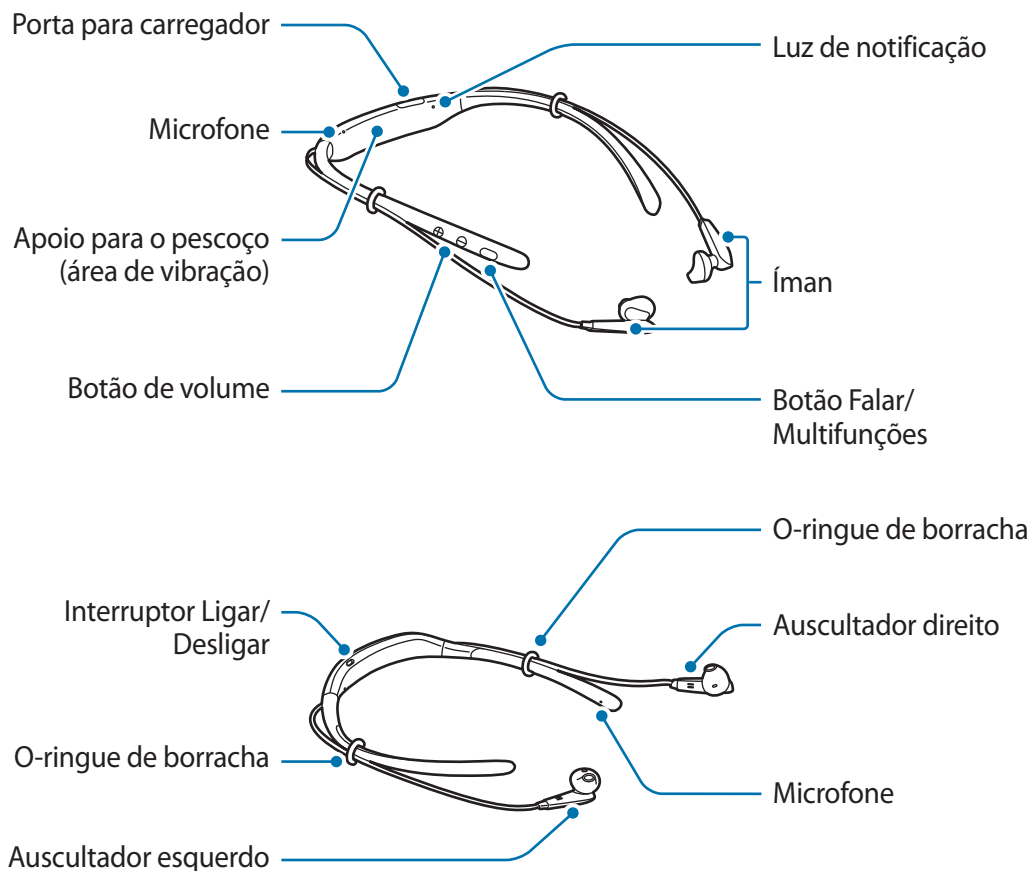

Botões e funções

Nome	Função
Interruptor Ligar/Desligar	<ul style="list-style-type: none"> • Deslize para ligar ou desligar os auscultadores.
Botão Falar/Multifunções	<ul style="list-style-type: none"> • Prima para atender ou terminar chamadas. • Prima para reproduzir ou pausar ficheiros multimédia. • Prima para voltar a ligar dispositivos quando se perde a ligação. • Prima duas vezes para avançar para o ficheiro seguinte durante a reprodução de multimédia. • Prima sem soltar por um segundo para rejeitar uma chamada ou para iniciar o S Voice. • Prima sem soltar por três segundos para entrar no modo de emparelhamento Bluetooth.

Nome	Função
Botão de volume	<ul style="list-style-type: none"> • Prima para ajustar o volume durante uma chamada ou em reprodução multimédia. • Prima sem soltar o botão de Volume (-) para avançar para o ficheiro seguinte durante a reprodução de multimédia. • Prima sem soltar o botão de Volume (+) para retroceder para o ficheiro anterior durante a reprodução de multimédia. • Prima sem soltar, ao mesmo tempo, as teclas de Volume (+ e -) por cerca de um segundo para ligar ou desligar a funcionalidade de vibração.



Se a funcionalidade de vibração estiver desligada quando reiniciar o auricular, a funcionalidade será ligada automaticamente.

Carregar a bateria

Carregue a bateria antes de usar os auscultadores pela primeira vez ou quando os auscultadores não forem usados por longos períodos.



Utilize apenas carregadores e cabos aprovados pela Samsung. Carregadores ou cabos não recomendados podem fazer com que a bateria exploda ou danificar o auricular.



Se a bateria estiver totalmente descarregada, o auricular não pode ser ligado de imediato quando o carregador for ligado. Aguarde que a bateria carregue por alguns minutos antes de ligar o auricular.

Abra a capa da porta para carregar e ligue o auricular a um carregador.

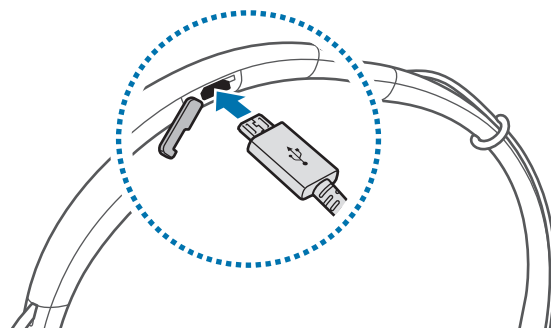

A ligação incorrecta do carregador pode causar danos graves nos seus auscultadores. Todo o dano causado por utilização incorrecta não está coberto pela garantia.



- Os carregadores são vendidos em separado.
- Os auscultadores podem ser usados enquanto carregam, mas poderá demorar mais tempo para carregar totalmente a bateria.
- Enquanto carrega, os auscultadores poderão aquecer. Isso é normal e não deverá afectar a vida nem o desempenho dos auscultadores. Se a bateria aquecer mais do que é normal, o carregador poderá parar de carregar.
- Se os auscultadores não estiverem a carregar correctamente, leve-os e ao carregador a um Centro de Assistência Samsung.

Depois de totalmente carregado, desligue os auscultadores do carregador.



Para economizar energia, desligue o carregador da tomada quando não estiver em uso. O carregador não possui um interruptor para Ligar/Desligar, pelo que deve desligá-lo da tomada eléctrica quando não estiver em uso, de maneira a poupar energia. O carregador deve ficar próximo da tomada eléctrica e com fácil acesso quando está a carregar.

Ligar e desligar os auscultadores

Deslize o interruptor Ligar/Desligar para ligar ou desligar o auricular.

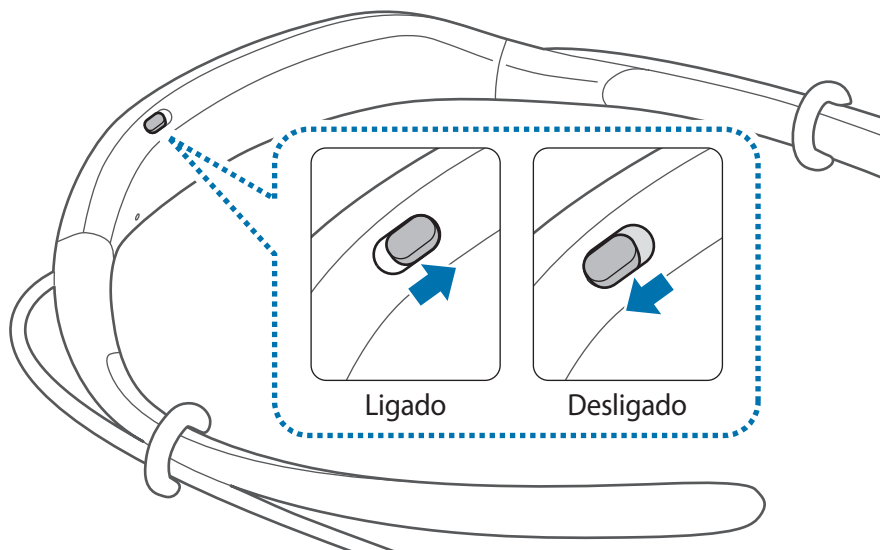

Siga todos os avisos e directrizes de pessoal autorizado em áreas onde o uso de dispositivos sem fio é proibido, tal como aviões e hospitais.

Identificação da luz de notificação

A luz de notificação alerta-o para o estado dos auscultadores.

Estado	Cor
Ligar	<ul style="list-style-type: none">• Pisca em azul 3 vezes
Desligar	<ul style="list-style-type: none">• Pisca em vermelho três vezes
Modo de emparelhamento Bluetooth	<ul style="list-style-type: none">• Pisca em vermelho e azul
Ligado através de Bluetooth	<ul style="list-style-type: none">• Pisca rapidamente em azul três vezes
Chamada a receber	<ul style="list-style-type: none">• Pisca em azul
A carregar	<ul style="list-style-type: none">• Continuamente em vermelho
Totalmente carregado	<ul style="list-style-type: none">• Continuamente em azul
Durante a utilização ou no modo de suspensão	<ul style="list-style-type: none">• Desligado



- Se a luz de notificação não funcionar como descrito, desligue o carregador dos auscultadores e volte a ligá-los.
- A luz de notificação poderá funcionar de forma diferente dependendo do dispositivo ligado.

Ligar através de Bluetooth

Bluetooth

Acerca do Bluetooth

Bluetooth é uma tecnologia padrão sem fios que usa uma frequência 2,4 GHz para se ligar a vários dispositivos em curtas distâncias. Pode ligar e trocar dados com outros dispositivos com capacidade Bluetooth, tais como dispositivos móveis, computadores, impressoras e outras aplicações digitais domésticas, sem ligação por cabo.

Informações ao usar Bluetooth

- Para evitar problemas quando ligar os seus auscultadores a outro dispositivo, coloque-os próximos um do outro.
- Certifique-se de que os seus auscultadores e o outro dispositivo Bluetooth estão dentro do alcance do Bluetooth de (10 m). A distância pode variar dependendo do ambiente em que os dispositivos são usados.
- Certifique-se de que não existem obstáculos entre o auricular e o dispositivo ligado, incluindo pessoas, paredes, esquinas ou vedações.
- Não toque na antena Bluetooth de um dispositivo ligado.
- O Bluetooth utiliza a mesma frequência que alguns produtos industriais, científicos, médicos e produtos de baixa voltagem e podem ocorrer interferências quando criar ligações perto desse tipo de produtos.
- Alguns dispositivos, especialmente aqueles que não foram testados nem aprovados pela Bluetooth SIG, podem ser incompatíveis com o auricular.
- Não utilize a funcionalidade Bluetooth para fins ilegais (por exemplo, piratear cópias de ficheiros ou escutas de comunicações ilegais para fins comerciais).

Ligar a outros dispositivos

Estes auscultadores são compatíveis com dispositivos com Bluetooth activo.

1 **Auscultadores** Deslize o interruptor Ligar/Desligar para ligar os auscultadores.

2 **Auscultadores** Prima sem soltar o botão Multifunções por três segundos para entrar no modo de emparelhamento Bluetooth.

Quando liga os auscultadores pela primeira vez, eles entram no modo de emparelhamento Bluetooth automaticamente.

3 **Outro dispositivo** Active a funcionalidade Bluetooth e procure dispositivos Bluetooth.

Para mais informação, consulte o manual do utilizador do outro dispositivo.

4 **Outro dispositivo** Toque em **Samsung Level U** da lista.

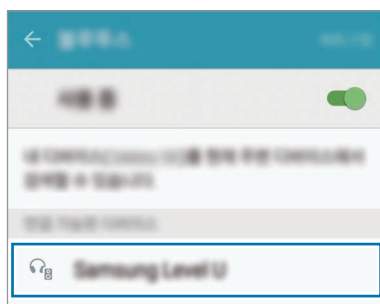

- Se a ligação Bluetooth falhar ou se outro dispositivo não conseguir localizar os auscultadores, retire a informação do dispositivo da lista de outros dispositivos. Depois, tente ligar novamente.
- Se os auscultadores não funcionarem correctamente, reinicie-os ou tente emparelhar os dispositivos novamente.
- O alcance da ligação Bluetooth e a qualidade do som podem variar dependendo dos dispositivos ligados.

Ligar dispositivos adicionais

O auricular pode ligar-se a até dois dispositivos com Bluetooth activo ao mesmo tempo. Quando liga o auricular a dois dispositivos, o dispositivo ligado em último é estipulado como dispositivo primário. O outro dispositivo é estipulado como dispositivo secundário.

- 1 Ligue os auscultadores a um dispositivo através de Bluetooth.
- 2 Prima sem soltar o botão Multifunções por três segundos para voltar a entrar no modo de emparelhamento Bluetooth.
O primeiro dispositivo irá desligar-se.
- 3 Ligue os auscultadores a um segundo dispositivo.
- 4 Volte a ligar os auscultadores ao primeiro dispositivo.



Esta funcionalidade poderá não ser suportada em alguns dispositivos.

Voltar a ligar ou desligar os dispositivos

Voltar a ligar os dispositivos

Quando os seus auscultadores estiverem desconectados do dispositivo devido à distância entre dispositivos, aproxime os dispositivos entre si para os emparelhar novamente.

Se a ligação se perder por um problema com o dispositivo ligado, prima o Botão Multifunções nos auscultadores. Pode também aceder ao menu Bluetooth no dispositivo ligado para os emparelhar novamente.

Desligar os dispositivos

Prima sem soltar o Botão multitarefas por aproximadamente três segundos. Depois, a ligação termina e os auscultadores entram no modo de emparelhamento Bluetooth.

Pode também terminar a ligação desligando os auscultadores. Quando ligar os auscultadores novamente e estiverem dispositivos ao alcance, os auscultadores ligam-se automaticamente ao dispositivo emparelhado mais recentemente.

Utilizar os auscultadores

Usar os auscultadores



O auricular contém ímanes nos seus fones. A Associação Americana de Cardiologia (American Heart Association - EUA) e a Agência Reguladora de Produtos de Saúde e Medicamentos (Medicines and Healthcare Products Regulatory Agency - UK), alertam que os ímanes podem afectar o funcionamento de pacemakers implantados, cardioversores, desfibriladores, bombas de insulina ou outros dispositivos médicos eléctricos (colectivamente, "Dispositivo Médico") dentro de uma área de 15 cm (6 polegadas). Caso utilize qualquer um destes Dispositivos Médicos, **NÃO USE O AURICULAR, EXCEPTO SE TIVER CONSULTADO O SEU MÉDICO.**



- Não guarde os seus auscultadores perto de campos magnéticos. Os cartões com banda magnética, por exemplo, cartões de crédito, cartões telefónicos e cartões de embarque poderão ser danificados pelos campos magnéticos.
- Não dobre ou torça o auricular em excesso.
- Não pressione demasiado os auscultadores.
- Não puxe nenhuma parte dos auscultadores excessivamente.

1 Seleccione a ponta do fone para o ouvido esquerdo e direito.

Cada ponto do fone está marcada com L para o ouvido esquerdo (left) e R para ou ouvido da direita (right).

2 Cubra o entalhe no início do fone com a ponta do fone.

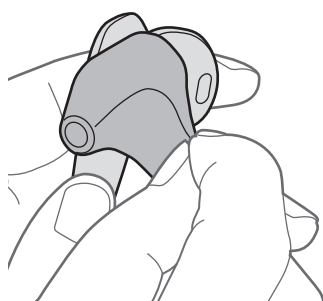

- 3 Segure o início do fone e cubra o restante fone com a ponta do fone.
Repita o processo para o outro fone.

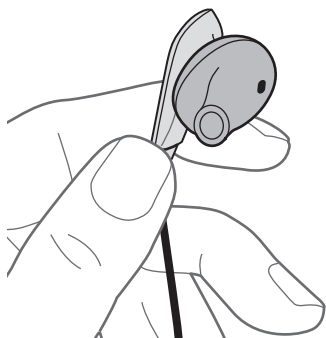

- Não coloque os fones no ouvidos sem as pontas dos fones.
- Não puxe a ponta do fone excessivamente. A ponta do fone pode rasgar.

- 4 Use o fone como mostra a imagem abaixo.
Pode reposicionar os o-rings de borracha.



- Não puxe aos o-rings de borracha excessivamente. Os anéis podem se rasgar.

Usar e ligar os auscultadores

Usar os auscultadores

Insira os fones de ouvido nos seus ouvidos ou use os auscultadores em volta do pescoço enquanto os fones não estão ligados um ao outro.



Ligar os fones de ouvido

Ligue os fones entre si utilizando os ímanes embutidos.

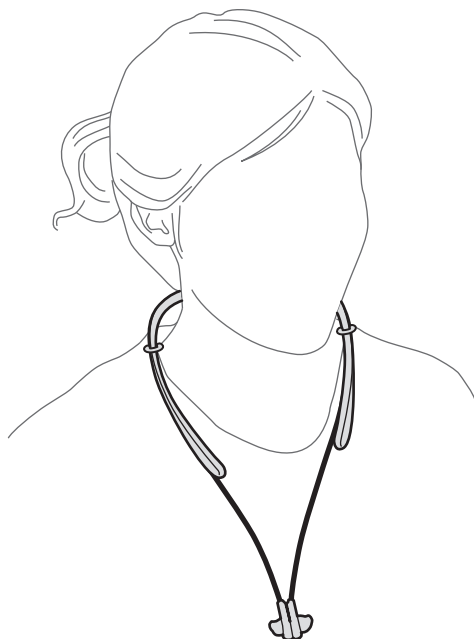

Os auscultadores podem não ficar correctamente ligados dependendo da forma dos intra-auriculares. Certifique-se de que os auscultadores estão ligados correctamente.

Utilizar os auscultadores

Estão disponíveis várias funcionalidades quando os auscultadores estiver ligado ao outro dispositivo.



As descrições seguintes baseiam-se num dispositivo móvel Samsung com Android 5.0 instalado. Algumas funcionalidades poderão não estar disponíveis dependendo do dispositivo móvel ligado.

Funcionalidades de chamada

Atender uma chamada

Quando receber uma chamada enquanto usa os auscultadores, os auscultadores irão emitir um bipe e vibrar. Prima o botão Falar para atender a chamada.



- Quando os auscultadores estão ligados a dois dispositivos e ambos os dispositivos recebem uma chamada, ao mesmo tempo, pode atender apenas a chamada do primeiro dispositivo.
- Quando reproduz um ficheiro multimédia de um dispositivo, pode atender chamadas do outro dispositivo à mesma.

Rejeitar uma chamada

Prima sem soltar o botão Falar por um segundo.

Ajustar o volume

Prima o botão de Volume.

Alterar a saída de som

Utilize as funcionalidades de chamada do dispositivo para alternar o áudio da chamada entre os auscultadores e o dispositivo.

Terminar uma chamada

Prima o botão Falar.

Reproduzir ficheiros de multimédia

Controle a reprodução multimédia, tal como música ou vídeos utilizando o Botão multitarefas.

Reproduzir e pausar um ficheiro multimédia

Prima o botão Multifunções. O ficheiro de música reproduzido mais recentemente irá reproduzir automaticamente na aplicação padrão de música instalada no dispositivo ligado.

Durante a reprodução, prima o Botão multitarefas para pausar a reprodução. Para retomar a reprodução, prima novamente o Botão multitarefas.



Quando dois dispositivos ligados estiverem a reproduzir ficheiros de multimédia ao mesmo tempo, os auscultadores reproduzirão a partir do dispositivo que começou a reprodução primeiro. Quando pausar o ficheiro actualmente em reprodução, o ficheiro em reprodução no outro dispositivo será reproduzido automaticamente.

Avançar para o ficheiro de multimédia seguinte

Prima o Botão Multifunções duas vezes ou prima sem soltar o botão de Volume (-) para avançar para o ficheiro seguinte durante a reprodução.

Retroceder para o ficheiro de multimédia anterior

Prima sem soltar o botão de Volume (+) para retroceder para o ficheiro anterior durante a reprodução.

Ajustar o volume

Prima o botão de Volume.

Iniciar o S Voice

Prima sem soltar o Botão Multifunções por um segundo. A aplicação S Voice irá iniciar no dispositivo ligado.



Esta funcionalidade está disponível apenas para dispositivos móveis Samsung compatíveis com a aplicação S Voice.

Utilizar o Samsung Level

No dispositivo ligado, transfira a aplicação Samsung Level do Google Play Store ou Galaxy Apps. Através da aplicação, pode verificar a energia restante da bateria e ajustar o volume. Pode também definir os auscultadores para o notificarem por voz ou vibração quando existirem notificações no dispositivo ligado. Para mais informação, consulte o menu de ajuda da aplicação.



A aplicação Samsung Level é compatível com dispositivos móveis Samsung com o sistema operativo Android 4.2.2 ou mais recente. Dependendo das especificações do seu dispositivo, algumas funcionalidades podem não funcionar nos seus auscultadores.

Índice

Resolução de problemas

Antes de contactar o Centro de Assistência Samsung, por favor tente as soluções seguintes.

Os seus auscultadores não se ligam

Quando a bateria estiver totalmente descarregada, os seus auscultadores não se irão ligar. Carregue a bateria totalmente antes de ligar os auscultadores.

A bateria não carrega correctamente (Para carregadores aprovados pela Samsung)

Certifique-se de que o carregador está correctamente ligado.

Se o problema continuar, contacte um Centro de Assistência Samsung.

Um outro dispositivo Bluetooth não consegue localizar os seus auscultadores

- Certifique-se de que os auscultadores se encontram no modo de emparelhamento Bluetooth.
- Reinicie o seu auricular e procure-o novamente.
- Certifique-se de que os seus auscultadores e o outro dispositivo Bluetooth estão dentro do alcance do Bluetooth de (10 m).

Se as sugestões acima não resolverem o seu problema, contacte um Centro de Assistência Samsung.

O seu auricular não se encontra ligado a outro dispositivo

- Certifique-se de que o dispositivo ao qual pretende se ligar suporta a funcionalidade sem fios Bluetooth.
- Certifique-se de que os seus auscultadores e o outro dispositivo Bluetooth estão dentro do alcance máximo de Bluetooth (10 m).

A ligação Bluetooth desliga-se muitas vezes

- Se existirem obstáculos entre os dispositivos, a distância de operação poderá ser reduzida.
- Certifique-se de que os seus auscultadores e o outro dispositivo Bluetooth estão dentro do alcance máximo de Bluetooth (10 m).
- Quando usar os auscultadores com outros dispositivos Bluetooth, a ligação pode ser afectada por ondas electromagnéticas. Procure usar os auscultadores em ambientes onde existam poucos dispositivos sem fios presentes.

Não consegue ouvir os outros a falar

- Ajuste o volume do dispositivo.
- Ajuste o volume do dispositivo ligado quando não conseguir ouvir sons nos seus auscultadores com o som no máximo.

O som ecoa durante a chamada

Ajuste o volume premindo o botão de volume ou mova-se para outra área.

Os outros não o conseguem ouvir durante uma chamada

- Certifique-se de que não está a cobrir o microfone embutido.
- Certifique-se de que o microfone está próximo da sua boca.

A qualidade do áudio é fraca

- Serviços de rede sem fios podem ser desactivados devido a problemas com a rede da operadora. Certifique-se de que mantém os auscultadores longe de ondas electromagnéticas.
- Certifique-se de que os seus auscultadores e o outro dispositivo Bluetooth estão dentro do alcance máximo de Bluetooth (10 m).

Os auscultadores funcionam de forma diferente daquela descrita no manual

- As funções disponíveis podem diferir dependendo do dispositivo ligado.
- Algumas funcionalidades não podem ser usadas quando dois dispositivos estão ligados com os auscultadores ao mesmo tempo.

A bateria descarrega mais rapidamente do que quando a comprei

- Quando expõe os auscultadores ou a bateria a temperaturas muito frias ou muito quentes, a carga útil pode ser reduzida.
- A bateria é um consumível e a carga útil irá diminuir com o tempo.

Retirar a bateria

- Para retirar a bateria, **deve** visitar um centro de assistência autorizado através das instruções fornecidas.
- Para sua segurança, **não deve tentar remover** a bateria. Se a bateria não for removida correctamente, poderá ser danificada ou danificar o dispositivo, causar ferimentos em si e/ou tornar o dispositivo pouco seguro.
- A Samsung não se responsabiliza por quaisquer danos ou perdas (seja por contrato ou prejuízo, incluindo negligência) que podem surgir pelo facto de não seguir à risca estes avisos e instruções, excluindo morte ou ferimentos pessoais causados por negligência da Samsung.

- 1 Retire a película de borracha do lado esquerdo do apoio para o pescoço puxando-a desde o final do lado esquerdo. Depois, retire o apoio para o pescoço da esquerda.
- 2 Separe o cabo dos auriculares da capa do apoio para o pescoço.
- 3 Retire a capa do apoio para o pescoço.
- 4 Desligue o conector da bateria.
- 5 Levante a bateria e corte os cabos.
- 6 Retire a bateria.

Copyright

Copyright © 2015 Samsung Electronics

Este manual está protegido pelas leis internacionais de copyright.

Nenhuma parte deste manual pode ser reproduzida, traduzida ou transmitida de maneira alguma, nem por nenhum meio, electrónico ou mecânico, incluindo fotocópia, gravação ou armazenado em armazenamento de informação ou sistema de obtenção, sem obter primeiro o consentimento escrito da Samsung Electronics.

Marcas Registadas

- SAMSUNG e o logotipo SAMSUNG são marcas registadas da Samsung Electronics.
- Bluetooth® é uma marca registada da Bluetooth SIG, Inc. por todo o mundo.
- Todas as outras marcas registadas e copyrights são propriedade dos seus respectivos proprietários.

Izlasiet mani vispirms

Pirms ierīces ekspluatācijas uzsākšanas izlasiet šo rokasgrāmatu, lai nodrošinātu pareizu un drošu ierīces lietošanu.

- Attēli vizuāli var atšķirties no faktiskā izstrādājuma. Saturs var tikt mainīts bez iepriekšēja brīdinājuma.
- Pirms austiņu izmantošanas pārlicinieties, ka tās ir saderīgas ar jūsu ierīci.

Norādījumu ikonas



Brīdinājums: situācijas, kuru rezultātā var nodarīt kaitējumu sev vai citiem



Uzmanību: situācijas, kuru rezultātā var nodarīt kaitējumu jūsu ierīcei vai citām iekārtām



Piezīme: piezīmes, lietošanas padomi vai papildu informācija

Darba sākšana

Pakas saturs

Pārbaudiet, vai ierīces komplektācijā ir šādi priekšmeti:

- Austiņas
- Īsā lietošanas pamācība



- Ar ierīci pievienotie vienumi un jebkādi citi aksesuāri var atšķirties atkarībā no reģiona vai pakalpojumu sniedzēja.
- Piegādātie piederumi ir paredzēti tikai šai ierīcei un var nebūt saderīgi ar citām ierīcēm.
- Izstrādājuma dizains un specifikācijas var tikt mainīti bez iepriekšēja brīdinājuma.
- Jūs varat iegādāties papildu piederumus pie vietējā Samsung mazumtirgotāja. Pirms iegādes pārliedzinieties, vai tie ir saderīgi ar šo ierīci.
- Izmantojiet tikai Samsung apstiprinātos piederumus. Neapstiprinātu piederumu lietošana var izraisīt darbības problēmas un darbības traucējumus, kurus nesedz garantija.
- Visu palīgierīču pieejamība var mainīties, un tas ir pilnībā atkarīgs no ražošanas uzņēmumiem. Lai iegūtu plašāku informāciju par pieejamajiem piederumiem, skatiet Samsung tīmekļa vietni.

Ierīces izkārtojums

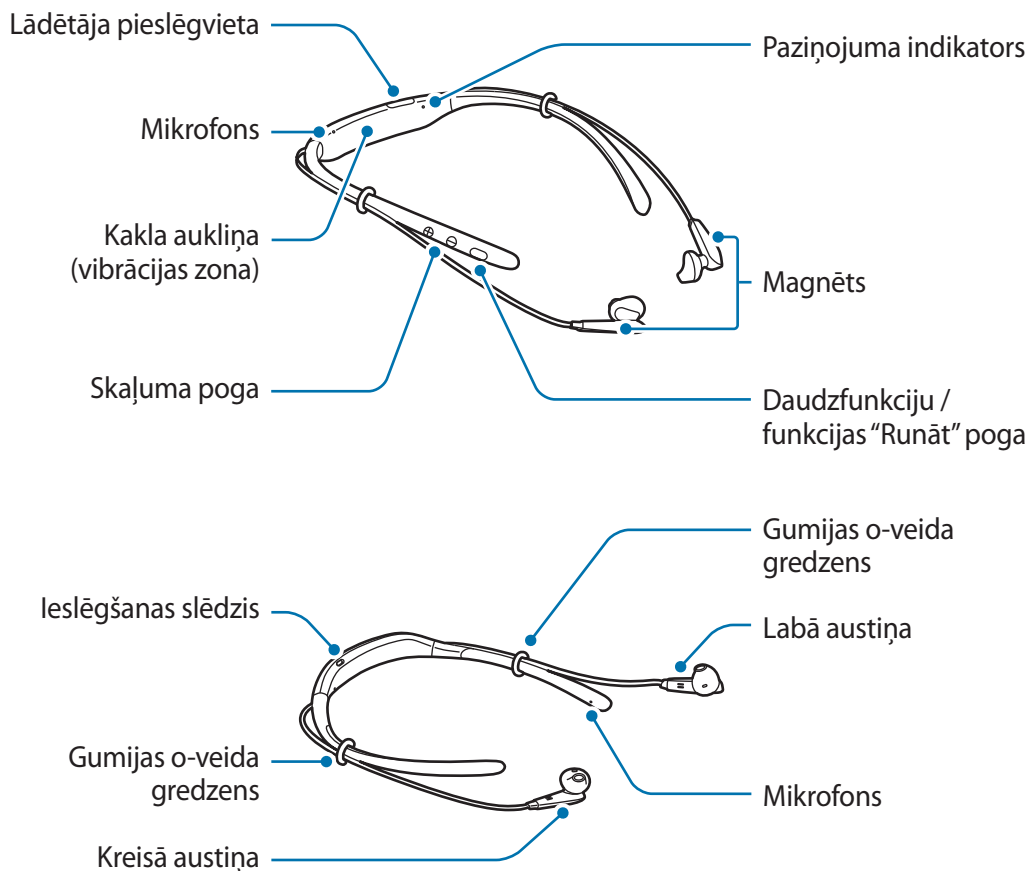

Pogas un funkcijas

Nosaukums	Funkcija
Ieslēgšanas slēdzis	<ul style="list-style-type: none"> Slidiniet, lai ieslēgtu vai izslēgtu ausiņas.
Daudzfunkciju / funkcijas "Runāt" poga	<ul style="list-style-type: none"> Nospiediet, lai atbildētu vai beigtu zvanu. Nospiediet, lai atskaņotu vai pauzētu multivides failus. Nospiediet, lai izveidotu atkārtotu savienojumu starp ierīcēm, ja zaudēts savienojums. Nospiediet divreiz, lai pārietu uz nākamo failu multivides atskaņošanas laikā. Turiet nospiestu pogu apmēram vienu sekundi, lai noraidītu zvanu vai palaistu S Voice. Turiet nospiestu pogu aptuveni 3 sekundes, lai aktivizētu Bluetooth savienošanas pārī režīmu.

Nosaukums	Funkcija
Skaļuma poga	<ul style="list-style-type: none"> Nospiediet, lai pielāgotu skaļumu sarunas laikā vai multivides atskaņošanas laikā. Turiet nospiestu skaļuma (-) pogu, lai pārietu uz nākamo failu multivides atskaņošanas laikā. Turiet nospiestu skaļuma (+) pogu, lai pārietu uz iepriekšējo failu multivides atskaņošanas laikā. Vienlaicīgi nospiediet un aptuveni sekundi turiet abas skaļuma pogas (+ un -), lai ieslēgtu vai izslēgtu vibrācijas funkciju.



Ja vibrācijas funkcija ir izslēgta, tā tiks automātiski ieslēgta, restartējot austiņas.

Akumulatora uzlāde

Uzlādējiet akumulatoru, pirms izmantojat austiņas pirmo reizi vai, ja austiņas ilgstoši nav lietotas.



Izmantojiet tikai Samsung apstiprinātus lādētājus un kabelus. Neapstiprinātu lādētāju vai kabeļu lietošana var izraisīt akumulatora eksploziju vai austiņu bojājumus.



Ja akumulators ir pilnībā izlādējies, austiņas nevar ieslēgt uzreiz pēc lādētāja pievienošanas. Pirms austiņu ieslēgšanas ļaujiet tukšajam akumulatoram dažas minūtes uzlādēties.

Atveriet lādētāja pieslēgvietas pārsegu un pievienojiet austiņas lādētājam.

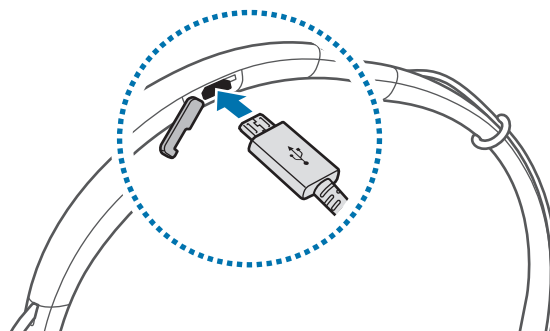

Pieslēdzot lādētāju nepareizi, var izraisīt nopietnus austiņu bojājumus. Garantija nesedz nepareizas ierīces lietošanas rezultātā radušos bojājumus.



- Lādētājus iespējams iegādāties atsevišķi.
- Austiņas var izmantot arī uzlādes laikā, bet var būt nepieciešams ilgāks laiks akumulatora pilnīgai uzlādēšanai.
- Uzlādes laikā austiņas var uzkarst. Tā ir normāla parādība, kas nemazina austiņu kalpošanas laiku vai veiktspēju. Ja akumulators uzkarst vairāk nekā parasti, lādētājs var pārstāt veikt uzlādi.
- Ja austiņas pareizi neuzlādējas, nogādājiet austiņas un lādētāju Samsung servisa centrā.

Pēc pilnīgas uzlādēšanas atvienojiet austiņas no lādētāja.



Lai taupītu enerģiju, atvienojiet lādētāju no elektrotīkla, kad tas netiek izmantots. Lādētājam nav ieslēgšanas slēdža, tādēļ laikā, kad lādētājs netiek izmantots, tas jāatvieno no kontaktligzdas, lai novērstu nelietderīgu elektroenerģijas patēriņu. Uzlādes laikā lādētājam ir jāatrodas elektriskās kontaktligzdas tuvumā un jābūt viegli pieejamam.

Austiņu ieslēgšana un izslēgšana

Lai ieslēgtu vai izslēgtu austiņas, slidiniet ieslēgšanas slēdzi.

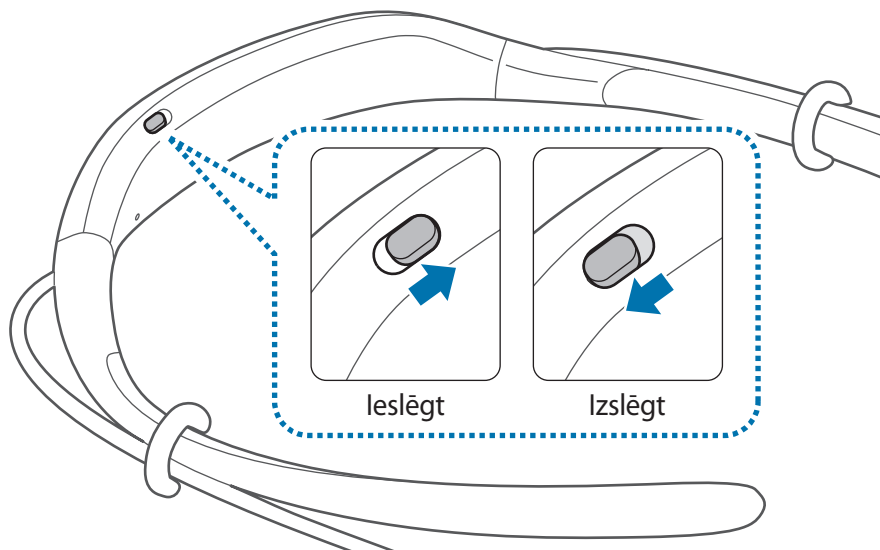

Ņemiet vērā visus pilnvarota personāla publicētos brīdinājumus un norādījumus vietās, kur bezvadu ierīču izmantošana ir ierobežota, piemēram, lidmašīnās un slimnīcās.

Paziņojuma indikatora identificēšana

Paziņojuma indikators brīdina par austiņu statusu.

Stautuss	Krāsa
Ieslēdzas	• Mirgo zilā krāsā trīs reizes
Izslēdzas	• Mirgo sarkanā krāsā trīs reizes
Bluetooth savienošanas pāri režīms	• Mirgo sarkanā un zilā krāsā
Savienots, izmantojot Bluetooth	• Ātri mirgo zilā krāsā trīs reizes
Ienākošs zvans	• Mirgo zilā krāsā
Uzlādējas	• Nepārtraukti deg sarkanā krāsā
Pilnībā uzlādēts	• Nepārtraukti deg zilā krāsā
Lietošanas laikā vai miega režīmā	• Izslēgts



- Ja paziņojuma indikators nedarbojas kā aprakstīts, atvienojiet lādētāju no austiņām un pievienojiet to vēlreiz.
- Paziņojuma indikators darbojas atšķirīgi atkarībā no savienotās ierīces.

Pieslēgšanās ar Bluetooth

Bluetooth

Par Bluetooth

Bluetooth ir bezvadu tehnoloģijas standarts, kas izmanto 2,4 GHz frekvenci, lai savienotu dažādas ierīces tuvos attālumos. Tas var izveidot savienojumu un apmainīties datiem ar citām ierīcēm, kurās iespējota funkcija Bluetooth, piemēram, mobilajām ierīcēm, datoriem, printeriem un citu digitālo sadzīves tehniku, neveidojot savienojumu ar kabeļiem.

Norādes Bluetooth lietošanai

- Lai izvairītos no problēmām, savienojot austiņas ar citu ierīci, novietojiet ierīces tuvu vienu otram.
- Pārliecinieties, vai austiņas un otra Bluetooth ierīce atrodas Bluetooth savienojuma diapazonā (10 m). Attālums var mainīties atkarībā no vides, kurā ierīces tiek izmantotas.
- Pārliecinieties, vai nav šķēršļu starp austiņām un pievienoto ierīci, ieskaitot cilvēku ķermeņus, sienas, stūrus, vai žogus.
- Neaiztieciat pievienotas ierīces Bluetooth antenu.
- Bluetooth izmanto tādu pašu frekvenci, kā daži industriālie, zinātniskie, medicīniskie un zema enerģijas patēriņa produkti un var rasties traucējumi izveidojot savienojumus šāda veida produktu tuvumā.
- Dažas ierīces, it īpaši tās, kuras Bluetooth SIG nav pārbaudījis vai apstiprinājis, var nebūt saderīgas ar šīm austiņām.
- Neizmantojiet Bluetooth funkciju nelikumīgiem mērķiem (piemēram, veidojot pirātiskas failu kopijas vai nelegāli noklausoties komunikāciju komerciāliem mērķiem).

Pieslēgšanās pie citām ierīcēm

Šīs austiņas ir saderīgas ar ierīcēm, kurās ir iespējota funkcija Bluetooth.

- 1 Austiņas** Lai ieslēgtu austiņas, slidiniet ieslēgšanas slēdzi.
- 2 Austiņas** Turiet nospiestu daudzfunkciju pogu aptuveni trīs sekundes, lai aktivizētu Bluetooth savienošanas pāri režīmu.
Pirmoreiz ieslēdzot austiņas, automātiski tiek aktivizēts Bluetooth savienošanas pāri režīms.
- 3 Otra ierīce** Aktivizējiet funkciju Bluetooth un meklējiet Bluetooth ierīces.
Lai iegūtu papildinformāciju, skatiet otrās ierīces lietotāja rokasgrāmatu.
- 4 Otra ierīce** Sarakstā pieskarieties **Samsung Level U**.

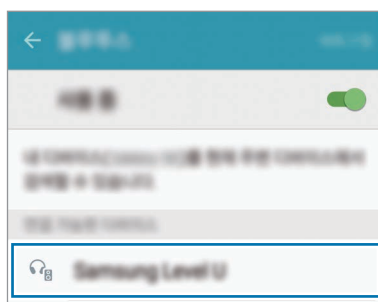

- Ja neizdodas izveidot Bluetooth savienojumu vai arī otra ierīce nevar noteikt austiņu atrašanās vietu, izdzēsiet ierīces informāciju no saraksta otrajā ierīcē. Tad mēģiniet izveidot atkārtotu savienojumu.
- Ja austiņas nedarbojas pareizi, restartējiet tās vai mēģiniet vēlreiz savienot pāri šīs ierīces.
- Savienojuma izveidošanas metode ar Bluetooth var atšķirties atkarībā no savienotajām ierīcēm.

Papildu ierīču pievienošana

Austiņas vienlaikus var savienot ar divām ierīcēm, kurās ir iespējota funkcija Bluetooth. Savienojot austiņas ar divām ierīcēm, pēdējā pievienotā ierīce tiek atpazīta kā primārā ierīce. Otra ierīce tiek atpazīta kā sekundārā ierīce.

- 1 Savienojiet austiņas ar ierīci, izmantojot Bluetooth.
- 2 Turiet nospiestu daudzfunkciju pogu aptuveni trīs sekundes, lai atkārtoti aktivizētu Bluetooth savienošanas pāri režīmu.
Pirmā ierīce tiks atvienota.
- 3 Savienojiet austiņas ar otro ierīci.
- 4 Savienojiet austiņas ar pirmo ierīci.



Dažas ierīces var šo funkciju neatbalstīt.

Atkārtota citu ierīču pievienošana un atvienošana

Atkārtota savienojuma izveide starp ierīcēm

Kad austiņas ir atvienotas no ierīces sakarā ar attālumu starp ierīcēm, novietojiet ierīces tuvāk vienu otrai, lai atkal tās savienotu pāri.

Ja zudis savienojums sakarā ar problēmu savienotajā ierīcē, nospiediet uz austiņām daudzfunkciju pogu. Pievienotās ierīces Bluetooth izvēlnei var piekļūt arī, lai savienotu ierīces pāri.

Ierīču savienojuma pārtraukšana

Nospiediet un turiet daudzfunkciju pogu aptuveni trīs sekundes. Pēc tam savienojums tiek izbeigts un austiņām tiek aktivizēts Bluetooth savienošanas pāri režīms.

Savienojumu var pārtraukt, arī izslēdzot austiņas. Ja austiņas ieslēdz no jauna un ierīces atrodas savienojuma diapazonā, austiņas automātiski savienojas ar pēdējo pāri savienoto ierīci.

Austiņu lietošana

Austiņu valkāšana



Austiņu ieašu sastāvā ietilpst magnēti. Amerikas Sirds asociācija (ASV) un Lielbritānijas Zāļu un veselības produktu aģentūra brīdina (AK), ka magnēti var traucēt kardiostimulatoru, kardioverteru, defibrilatoru, insulīna sūkņu un citu medicīnas ierīču (kopā sauktu — “medicīnas ierīce”) darbību 15 cm (6 collu) rādiusā. Lietojot jebkuru no šīm medicīnas ierīcēm, NEIZMANTOJIET ŠĪS AUSTIŅAS BEZ IEPRIEKŠĒJAS KONSULTĒŠANĀS AR SAVU ĢIMENES ĀRSTU.



- Neglabājiet austiņas magnētisko lauku tuvumā. Magnētiskais lauks var bojāt kartes ar magnētiskajām joslām, piemēram, kredītkartes, tālruņu kartes, caurlaides vai iekāpšanas kartes.
- Pārmērīgi nelokiet un negroziet austiņas.
- Neizdariet pārmērīgu spiedienu uz austiņām.
- Nevelciet aiz austiņu daļām pārāk stipri.

1 Izvēlieties ieašu apvalku kreisajai vai labajai ausij.

Katrs ieašu apvalks ir atzīmēts ar burtu L kreisai ausij un burtu R labajai ausij.

2 Uzvelciet uz fiksatora ieašu apvalku apakšējā austiņu daļā.

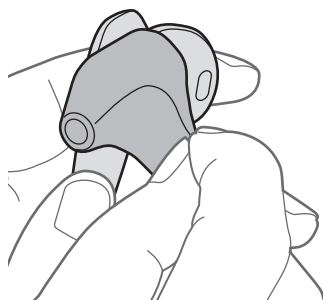

- 3 Pieturot apakšējo ausiņu daļu, uzvelciet pārējo ieašu apvalka daļu uz ausiņām. Izpildiet tādu pašu darbību otrai ausiņai.

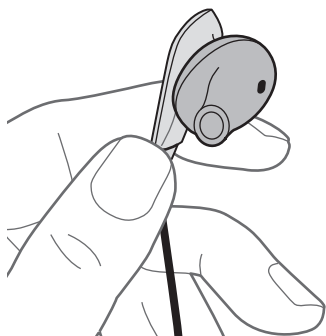

- Nelieciet ausiņas ausīs bez ieašu apvalkiem.
- Nevelciet aiz ieašu apvalkiem pārāk stingri. Ieašu apvalki var saplīst.

- 4 Valkājiet ausiņas, kā tas parādīts attēlā. Gumijas gredzenblīves var pārvietot.



- Nevelciet aiz gumijas gredzenblīvēm pārāk stipri. Gredzeni var saplīst.

Austiņu nēsāšana un savienošana

Austiņu valkāšana

Kamēr austiņas nav savienotas viena ar otru, ielieciet austiņas ausīs vai nēsājiet austiņas ap kaklu.



Austiņu savienošana

Savienojiet austiņas vienu ar otru, izmantojot iebūvētos magnētus.

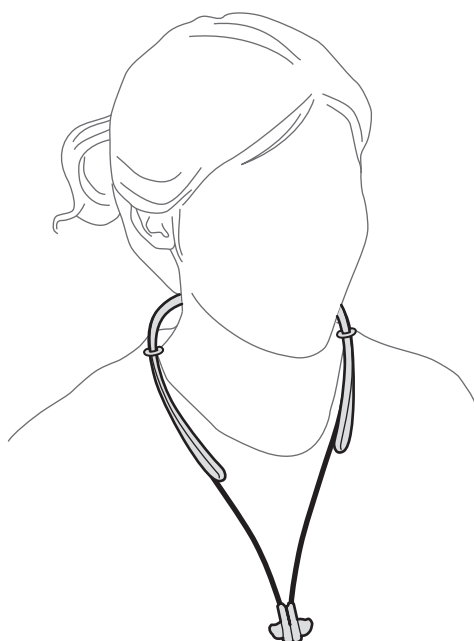

Austiņas var nebūt pareizi pievienotas atkarībā no komplektācijā ietverto ieausu austiņu uznavu formas. Pārlicinieties, vai austiņas ir pareizi pievienotas.

Austiņu lietošana

Ja austiņas ir savienotas ar citu ierīci, ir pieejamas dažādas funkcijas.



Tālāk dotie apraksti ir balstīti uz Samsung mobilās ierīces, kas darbojas operētājsistēmā Android 5.0. Dažas funkcijas var nebūt pieejamas atkarībā no savienotās ierīces.

Zvanišanas funkcijas

Atbildēšana uz zvanu

Ja, nēsājot austiņas, pienāk zvans, austiņās atskanēs signāls un tās vibrēs. Nospiediet pogu "Runāt", lai atbildētu uz zvanu.



- Kad austiņas ir savienotas ar divām ierīcēm un abas ierīces saņem zvanus vienlaicīgi, uz zvanu iespējams atbildēt tikai no primārās ierīces.
- Atskaņojot multivides failu no vienas ierīces, jūs joprojām varat atbildēt uz zvaniem no otras ierīces.

Zvana noraidīšana

Turiet nospiestu runāšanas pogu vienu sekundi.

Skaļuma pielāgošana

Nospiediet skaļuma pogu.

Skaņas izvades pārslēgšana

Izmantojiet savienotās ierīces zvanišanas funkcijas, lai pārslēgtu zvana audio skaņu starp austiņām un ierīci.

Zvana beigšana

Nospiediet pogu "Runāt".

Multivides failu atskaņošana

Regulējiet multivides atskaņošanu, piemēram, mūziku un video, izmantojot daudzfunkciju pogu.

Multivides faila atskaņošana un pauzēšana

Nospiediet daudzfunkciju pogu. Pēdējais atskaņotais mūzikas fails tiks atskaņots automātiski noklusējuma mūzikas app, kas uzinstalēta savienotajā ierīcē.

Atskaņošanas laikā nospiediet daudzfunkciju pogu, lai pauzētu atskaņošanu. Lai atsāktu atskaņošanu, no jauna nospiediet daudzfunkciju pogu.



Ja divas savienotās ierīces vienlaicīgi atskaņo multivides failus, austiņās tiks atskaņots fails no ierīces, kas pirmā uzsāka faila atskaņošanu. Pauzējot failu, kurš pašlaik tiek atskaņots, automātiski tiks atskaņots otras ierīces atskaņotais fails.

Nākamā multivides faila izlaišana

Divreiz nospiediet daudzfunkciju pogu vai turiet nospiestu skaļuma (-) pogu, lai pārietu uz nākamo failu multivides atskaņošanas laikā.

Iepriekšējā multivides faila izlaišana

Turiet nospiestu skaļuma (+) pogu, lai pārietu uz iepriekšējo failu multivides atskaņošanas laikā.

Skaļuma pielāgošana

Nospiediet skaļuma pogu.

S Voice palaišana

Turiet nospiestu daudzfunkciju pogu aptuveni vienu sekundi. S Voice app tiks palaista savienotajā ierīcē.



Šī funkcija ir pieejama tikai Samsung mobilajām ierīcēm, kas atbalsta S Voice app.

Samsung Level izmantošana

Savienotajā ierīcē lejupielādējiet Samsung Level app no Google Play Store vai Galaxy Apps. Izmantojot šo app, jūs varat pārbaudīt atlikušo akumulatora uzlādes līmeni un pielāgot skaļumu. Austiņas var iestatīt arī, lai saņemtu paziņojumus ar balss paziņojumu funkciju vai vibrēšanu, ja savienotajai ierīcei ir paziņojumu saņemšanas funkcija. Plašāku informāciju skatiet programmas palīdzības sadaļā.



Samsung Level app ir savietojama ar Samsung mobilajām ierīcēm, kas darbojas ar Android operētājsistēmu 4.2.2 vai jaunāku. Atkarībā no ierīces specifikācijām, austiņām var nedarboties dažas funkcijas.

Pielikums

Traucējummeklēšana

Pirms sazināties ar Samsung servisa centru, lūdzu, izmēģiniet tālāk norādītos risinājumus.

Jūsu austiņas neieslēdzas

Ja akumulators ir pilnībā izlādējies, austiņas neieslēgsies. Pirms austiņu ieslēgšanas pilnībā uzlādējiet akumulatoru.

Akumulators netiek pareizi uzlādēts (ar Samsung apstiprinātiem lādētājiem)

Pārliedzieties, vai lādētājs ir pareizi pievienots.

Ja problēma vēl joprojām nav atrisināta, sazinieties ar Samsung servisa centru.

Vēl viena Bluetooth ierīce nevar noteikt austiņu atrašanās vietu

- Pārliedzieties, vai austiņas darbojas Bluetooth savienošanas pārī režīmā.
- Restartējiet savas austiņas un atkal meklējiet tās.
- Pārliedzieties, vai austiņas un otra Bluetooth ierīce atrodas Bluetooth savienojuma diapazonā (10 m).

Ja iepriekš norādītie padomi nepalīdz novērst problēmu, sazinieties ar Samsung servisa centru.

Jūsu austiņas nav savienotas ne ar vienu citu ierīci

- Pārliedzieties, ka ierīce, ko vēlaties pievienot, atbalsta Bluetooth bezvadu funkciju.
- Nodrošiniet, lai jūsu austiņas un otra Bluetooth ierīce būtu Bluetooth maksimālā diapazona robežās (10 m).

Bluetooth savienojums tiek bieži atvienots

- Ja starp ierīcēm ir šķēršļi, darbības attālums var samazināties.
- Nodrošiniet, lai jūsu austiņas un otra Bluetooth ierīce būtu Bluetooth maksimālā diapazona robežās (10 m).
- Izmantojot austiņas ar citām Bluetooth ierīcēm, savienojumu var ietekmēt elektromagnētiskie viļņi. Izmantojiet austiņas vidē ar nelielu skaitu bezvadu ierīču.

Jūs nevarat dzirdēt citus runājam

- Pielāgojiet ierīces skaļuma līmeni.
- Pielāgojiet skaļumu savienotajā ierīcē, ja jūs nedzirdat skaņas savā ierīcē pilnā skaļumā.

Sarunas laikā skaņa atbalsojas

Pielāgojiet skaļuma līmeni, nospiežot skaļuma pogu, vai pārvietojieties uz citu vietu.

Sarunas laikā citi jūs nedzird

- Pārlicinieties, vai iebūvētais mikrofons nav aizklāts.
- Pārlicinieties, lai mikrofons atrastos jūsu mutes tuvumā.

Audio kvalitāte ir zema

- Bezvadu tīkla pakalpojumi var tikt deaktivizēti, rodoties problēmām pakalpojumu sniedzēja tīklā. Nodrošiniet, lai austiņas būtu aizsargātas no elektromagnētiskajiem viļņiem.
- Nodrošiniet, lai jūsu austiņas un otra Bluetooth ierīce būtu Bluetooth maksimālā diapazona robežās (10 m).

Austiņas darbojas citādi, nekā norādīts šajā rokasgrāmatā

- Pieejamās funkcijas var atšķirties atkarībā no savienotās ierīces.
- Dažas funkcijas nevar izmantot, ja ar austiņām vienlaicīgi ir savienotas divas ierīces.

Akumulators izlādējas ātrāk, salīdzinot ar iegādes brīdi

- Ja jūs pakļaujat austiņas vai akumulatoru ļoti zemām vai ļoti augstām temperatūrām, noderīgā uzlāde var samazināties.
- Akumulatora darbmūžs ir ierobežots, un noderīgā izlāde laika gaitā samazinās.

Akumulatora izņemšana

- Lai izņemtu akumulatoru, jums ar pieejamajām instrukcijām **jāapmeklē** autorizēts apkalpošanas centrs.
- Jūsu drošībai **nemēģiniet izņemt** akumulatoru pats. Ja akumulators netiek pareizi izņemts, tas var izraisīt akumulatora un ierīces bojājumus, ievainojumus un/vai padarīt ierīci nedrošu lietošanai.
- Samsung neuzņemas atbildību par kaitējumiem un zaudējumiem (saskaņā ar līguma noteikumiem vai tiesību aktiem), kas varētu rasties, ja netiek precīzi ievēroti šie brīdinājumi un norādījumi, izņemot nāvi vai miesas bojājumus, ja tie izraisīti Samsung nolaidības dēļ.

- 1 Noņemiet no kakla aukliņu kreisās puses gumijas pārsegu, pavelkot to no kreisās kakla aukliņas gala. Pēc tam noņemiet kreiso kakla aukliņu.
- 2 Atdaliet austiņu kabeli no kakla aukliņas pārsega.
- 3 Noņemiet kakla aukliņas pārsegu.
- 4 Atvienojiet akumulatora savienotāju.
- 5 Paceliet akumulatoru un nogrieziet kabelus.
- 6 Izņemiet akumulatoru.

Autortiesības

Autortiesības © 2015 Samsung Electronics

Šī rokasgrāmata ir aizsargāta saskaņā ar starptautiskiem autortiesību likumiem.

Nevienam no šīs rokasgrāmatas daļām nedrīkst pavairot, izplatīt, tulkot vai nodot tālāk jebkādā formā vai veidā, elektroniskā vai mehāniskā, ieskaitot fotokopiju vai ierakstu izveidi un uzglabāšanu jebkādā informācijas glabāšanas un izgūšanas sistēmā, ja iepriekš nav saņemta rakstiska atļauja no Samsung Electronics.

Preču zīmes

- SAMSUNG un SAMSUNG logotips ir Samsung Electronics reģistrētas preču zīmes.
- Bluetooth® ir pasaulē reģistrēta preču zīme, kas pieder Bluetooth SIG, Inc.
- Visas preču zīmes un autortiesības ir to attiecīgo īpašnieku īpašums.

Pirmiausia perskaitykite

Kad saugiai ir tinkamai naudotumėtės prietaisu, pirmiausia perskaitykite šį vadovą.

- Paveikslėlių išvaizda gali skirtis nuo tikrojo gaminio. Turinys gali keistis be išankstinio įspėjimo.
- Prieš naudodami ausines įsitikinkite, kad jos suderinamos su prietaisu.

Instrukcijų piktogramos



Įspėjimas: atvejai, kai galite susižaloti ar sužaloti kitus



Perspėjimas: atvejai, kai galite sugadinti savo prietaisą ar kitą įrangą



Pastaba: pastabos, naudojimo patarimai ar papildoma informacija

Pradžia

Pakuotės turinys

Patikrinkite, ar produkto dėžėje yra šie daiktai:

- Ausinės
- Trumpasis darbo pradžios vadovas



- Daiktai, pateikiami su prietaisu, ir galimi priedai gali skirtis, priklausomai nuo regiono ar paslaugų tiekėjo.
- Kartu teikiami elementai skirti tik šiam prietaisui ir gali būti nesuderinami su kitais prietaisais.
- Išvaizda ir specifikacijos gali keistis be išankstinio įspėjimo.
- Papildomų priedų galite įsigyti iš vietinio „Samsung“ mažmeninės prekybos atstovo. Prieš įsigydami įsitikinkite, kad jie suderinami su prietaisu.
- Naudokite tik „Samsung“ patvirtintus priedus. Nepatvirtintų priedų naudojimas gali sukelti veikimo sutrikimus, kuriems garantija negalioja.
- Tai, ar bet kuris iš priedų yra galimas, priklauso tik nuo juos gaminančių įmonių. Norėdami daugiau informacijos apie galimus priedus, žr. „Samsung“ svetainėje.

Prietaiso išvaizda

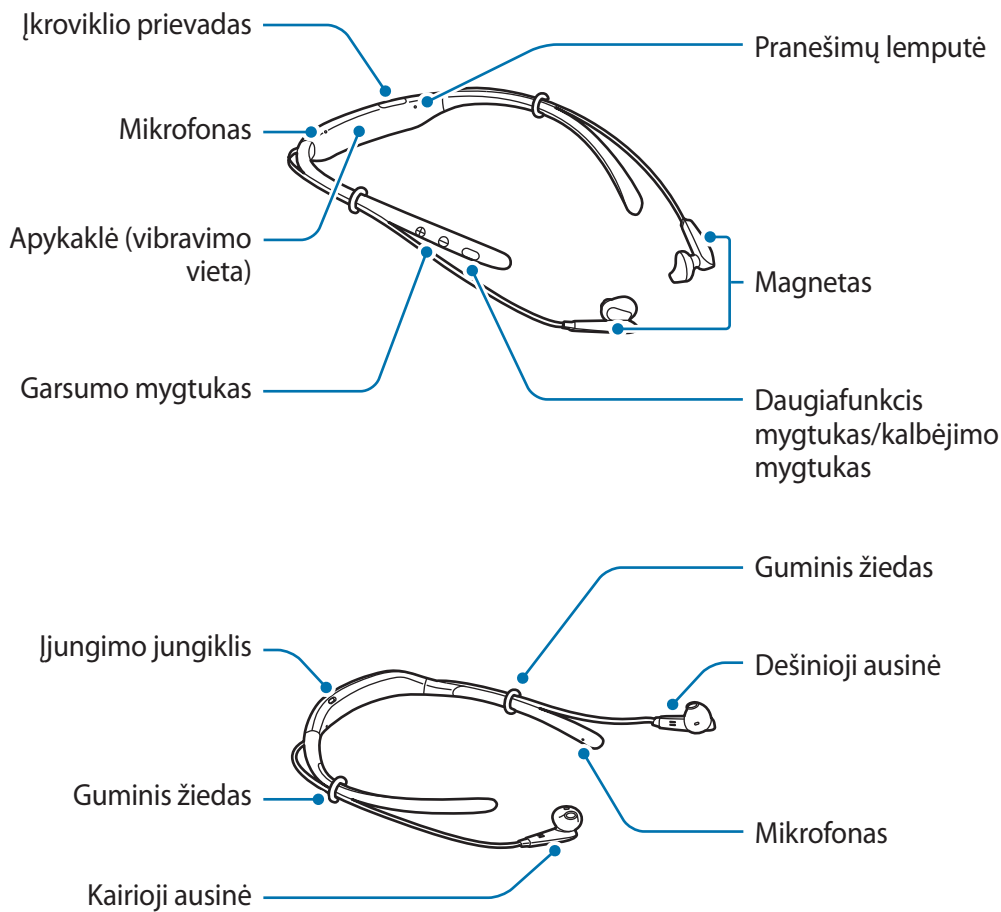

Mygtukai ir funkcijos

Pavadinimas	Funkcija
Įjungimo jungiklis	<ul style="list-style-type: none"> Slinkite, kad įjungtumėte arba išjungtumėte ausines.
Daugiafunkcis mygtukas/kalbėjimo mygtukas	<ul style="list-style-type: none"> Paspauskite, norėdami atsiliepti arba baigti pokalbį. Paspauskite, norėdami paleisti arba pristabdyti multimedijos failus. Paspauskite, norėdami iš naujo sujungti prietaisus po to, kai jie atsijungė. Dukart paspauskite, norėdami peršokti prie kito failo medijos atkūrimo metu. Paspauskite ir palaikykite 1 sekundę, norėdami atmesti skambutį arba paleisti „S Voice“. Paspauskite ir palaikykite 3 sekundes, kad pradėtų veikti „Bluetooth“ poravimo režimas.

Pavadinimas	Funkcija
Garsumo mygtukas	<ul style="list-style-type: none"> • Paspauskite, norėdami reguliuoti garsą pokalbio arba medijos atkūrimo metu. • Norėdami peršokti prie kito failo medijos atkūrimo metu, paspauskite ir palaikykite garsumo mygtuką (-). • Norėdami peršokti prie ankstesnio failo medijos atkūrimo metu, paspauskite ir palaikykite garsumo mygtuką (+). • Paspauskite ir laikykite garsumo reguliavimo mygtukus (+ ir -) vienu metu apie sekundę, kad įjungtumėte vibracijos funkciją arba ją išjungtumėte.



Jei vibracijos funkcija išjungta, ji bus įjungta automatiškai, kai jūs iš naujo įjungsite ausines.

Akumuliatoriaus įkrovimas

Prieš naudodamiesi ausinėmis pirmą kartą arba tuomet, kai ausinės ilgą laiką nebuvo naudojamos, įkraukite akumuliatorių.



Naudokite tik „Samsung“ patvirtintus įkroviklius ir laidus. Naudojantis nepatvirtintais įkrovikliais ar kabeliais gali susprogti akumuliatorius arba galite sugadinti ausines.



Jei akumuliatorius yra visiškai išsikrovęs, ausinių nebus galima įjungti iš karto, kai prijungsite jas prie įkroviklio. Prieš įjungdami ausines, kelias minutes įkraukite išsieikvojusį akumuliatorių.

Atidarykite įkrovimo jungties dangtelį ir prijunkite ausines prie įkroviklio.

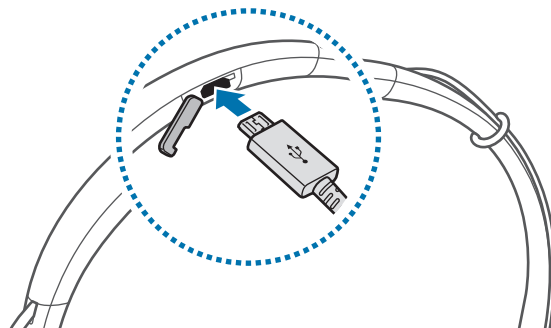

Neteisingai prijungdami įkroviklį galite smarkiai sugadinti ausines. Bet kokiems dėl neteisingo naudojimo kilusiems pažeidimams nėra teikiama garantija.



- Įkrovikliai parduodami atskirai.
- Kraunamas ausines galite naudoti, tačiau dėl to jų akumulatorius ilgiau krausis.
- Kraunamos ausinės gali įkaisti. Tai įprastas reiškinys ir jis neturėtų trumpinti ausinių naudojimo ar darbo laiko. Jei akumulatorius įkaista labiau nei įprastai, įkroviklis gali nustoti krauti.
- Jeigu ausinės tinkamai nesikrauna, nuneškite jas į „Samsung“ techninio aptarnavimo centrą.

Visiškai įsikrovus, atjunkite ausines nuo įkroviklio.



Norėdami tausoti energiją atjunkite įkroviklį, kai jo nenaudojate. Įkroviklis neturi įjungimo jungiklio, todėl turite atjungti jį nuo elektros lizdo, kai juo nesinaudojate, taip neeikvodami veltui elektros. Įkraunant, įkroviklį reikėtų laikyti netoliese elektros lizdo ir lengvai pasiekiamą.

Ausinių įjungimas ir išjungimas

Norėdami įjungti arba išjungti ausines, slinkite įjungimo jungiklį.

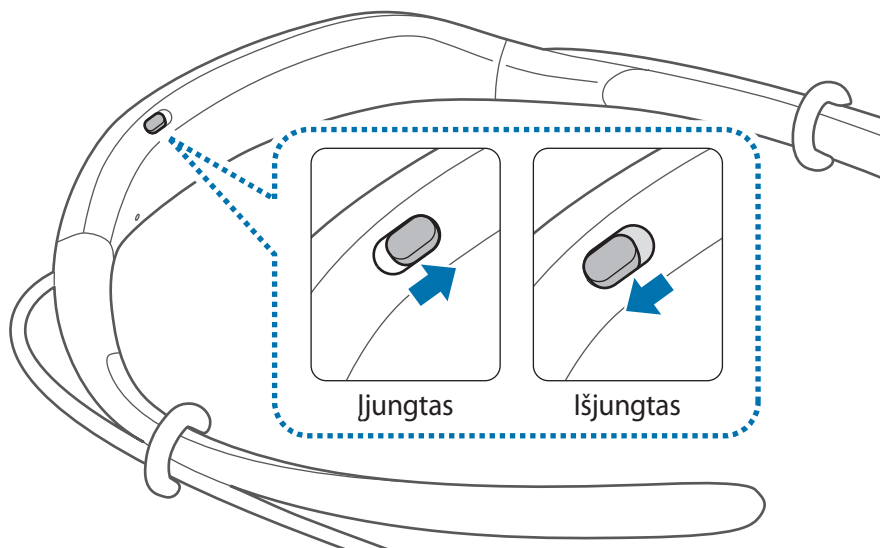

Vietose, kur belaidžių įrenginių naudojimas apribotas, pvz., lėktuvuose ar ligoninėse, vykdykite visus iškabintus personalo nurodymus ir įspėjimus.

Identifikavimas pagal pranešimų lemputę

Pranešimų lemputė įspėja apie ausinių būseną.

Būsena	Spalva
Maitinimas įjungtas	• Mirksi mėlyna 3 kartus
Maitinimas išjungtas	• Mirksi raudonai 3 kartus
„Bluetooth“ poravimo režimas	• Mirksi raudonai ir mėlynai
Prijungta per „Bluetooth“	• Greitai mirksi mėlynai 3 kartus
Įeinantis skambutis	• Mirksi mėlynai
Kraunasi	• Nuolatos dega raudona lemputė
Pilnai įkrauta	• Nuolatos dega mėlyna lemputė
Naudojimo arba miego režimo metu	• Išjungtas



- Jei pranešimų lemputė veikia kitaip nei aprašyta, atjunkite įkroviklį nuo ausinių ir prijunkite iš naujo.
- Pranešimų lemputė gali veikti kitaip priklausomai nuo prijungto prietaiso.

Jungimas naudojant „Bluetooth“

„Bluetooth“

Apie „Bluetooth“

„Bluetooth“ – belaidžio ryšio technologija, naudojanti 2,4 GHz dažnį, kad būtų galima prisijungti prie įvairių prietaisų nedideliais atstumais. Juo galima prisijungti ir keistis duomenimis su kitais „Bluetooth“ prietaisais, pavyzdžiui, su mobiliaisiais prietaisais, kompiuteriais, spausdintuvais ir kitais skaitmeniniais namų apyvokos prietaisais, nesujungtais tarpusavyje laidais.

Pastabos apie „Bluetooth“ naudojimą

- Siekdami išvengti problemų, kurios gali kilti jungiant ausines prie kito prietaiso, abu prietaisus padėkite arčiau vienas kito.
- Įsitikinkite, kad ausinės ir kitas „Bluetooth“ prietaisas yra „Bluetooth“ veikimo srityje (10 m). Atstumas gali kisti atsižvelgiant į aplinką, kurioje prietaisai naudojami.
- Įsitikinkite, kad tarp ausinių ir prijungto prietaiso nėra jokių fizinių kliūčių, įskaitant žmones, sienas, kampus ar tvoras.
- Nelieskite prijungto prietaiso „Bluetooth“ antenos.
- „Bluetooth“ naudoja tą patį dažnį, kaip ir kai kurie pramoniniai, moksliniai, medicininiai ir mažos galios produktai, todėl užmezgant ryšį netoli šių tipų produktų gali kilti trukdžių.
- Kai kurie prietaisai, ypač neišbandyti ar nepatvirtinti „Bluetooth SIG“, gali būti nesuderinami su ausinėmis.
- Nenaudokite „Bluetooth“ nelegaliais tikslais (pavyzdžiui failų kopijų piratavimui ar nelegaliam pokalbių pasiklausymui komerciniais tikslais).

Jungimas prie kitų prietaisų

Šios ausinės yra suderinamos su „Bluetooth“ ryšį palaikančiais prietaisais.

- Ausinės** Norėdami įjungti ausines, slinkite įjungimo jungiklį.
- Ausinės** Paspauskite ir palaikykite daugiafunkcinį mygtuką 3 sekundes, kad pradėtų veikti „Bluetooth“ poravimo režimas.
Pirmą kartą įjungus ausines, jos automatiškai pradeda veikti „Bluetooth“ poravimo režimu.
- Kitas prietaisas** Įjunkite „Bluetooth“ funkciją ir ieškokite „Bluetooth“ prietaisų.
Daugiau informacijos rasite kito prietaiso naudotojo vadove.
- Kitas prietaisas** Sąrašė palieskite „Samsung Level U“.

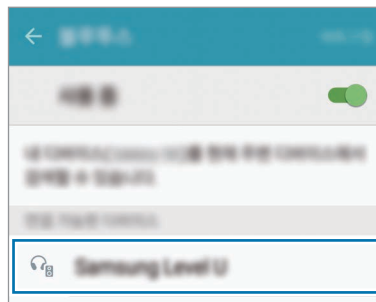

- Jei nepavyksta sujungti „Bluetooth“ ryšiu arba prietaisui nepavyksta aptikti ausinių, kito prietaiso sąrašė pašalinkite informaciją apie prietaisą. Tada pabandykite sujungti dar kartą.
- Jei ausinės neveikia tinkamai, paleiskite jas iš naujo arba dar kartą pabandykite suporuoti prietaisus.
- „Bluetooth“ jungimosi ribos ir garso kokybė gali skirtis, priklausomai nuo sujungtų prietaisų.

Papildomų prietaisų prijungimas

Prie ausinių galima prijungti iki dviejų „Bluetooth“ ryšį palaikančių prietaisų tuo pačiu metu. Kai prijungiate ausines prie dviejų prietaisų, paskutinis prietaisas, prie kurio buvo prijungtos ausinės, yra atpažįstamas kaip pagrindinis prietaisas. Kitas prietaisas atpažįstamas kaip antraeilis prietaisas.

- 1 Prijunkite ausines prie prietaiso „Bluetooth“ ryšiu.
- 2 Paspauskite ir palaikykite daugiafunkcinį mygtuką 3 sekundes, kad iš naujo pradėtų veikti „Bluetooth“ poravimo režimas.
Pirmasis prietaisas atsijungs.
- 3 Prijunkite ausines prie antrojo prietaiso.
- 4 Iš naujo prijunkite ausines prie pirmojo prietaiso.



Kai kuriuose prietaisuose ši funkcija gali neveikti.

Pakartotinis prietaisų prijungimas arba atjungimas

Pakartotinis prietaisų prijungimas

Jūsų ausinėms atsijungus nuo prietaiso dėl per didelio atstumo tarp prietaisų, pastatykite juos arčiau vienas kito ir suporuokite iš naujo.

Jeigu atsijungia dėl problemų su prijungtu prietaisu, paspauskite ant ausinių esantį daugiafunkcinį mygtuką. Arba, norėdami suporuoti prietaisus, galite naudoti prijungto prietaiso „Bluetooth“ meniu.

Pakartotinis prietaisų atjungimas

Palaikykite paspaudę daugiafunkcinį mygtuką 3 sekundes. Tuomet ryšys bus nutrauktas ir įsijungs ausinių „Bluetooth“ poravimo režimas.

Taip pat ryšį galite nutraukti išjungdami ausines. Kai vėl įjungsite ausines ir prietaisai bus tinkamu atstumu, ausinės automatiškai prisijungs prie paskutinio naudoto suporuoto prietaiso.

Ausinių naudojimas

Ausinių dėvėjimas



Kiekvienoje ausinių komplekto ausinėje yra po magnetą. Amerikos širdies asociacija (JAV) ir Vaistų ir sveikatos priežiūros produktų reguliavimo agentūra (JK) įspėja, kad magnetai, esantys ne didesniu nei 15 cm (6 colių) atstumu nuo implantuotų širdies stimuliatorių, kardioverterių, defibriliatorių, insulino pompų ar kitų elektrinių medicinos prietaisų (visi kartu – „medicinos prietaisai“), gali daryti neigiamą poveikį šių prietaisų veikimui. Jei naudojate bet kurį iš šių medicinos prietaisų, **NENAUDOKITE AUSINIŲ, KOL NEPASIKONSULTAVOTE SU SAVO GYDYTOJU.**



- Nelaikykite ausinių arti magnetinių laukų. Kortelės su magnetine juoste, įskaitant kreditines, telefono, banko korteles ir elektroninius talonus, magnetiniame lauke gali sugesti.
- Pernelyg nelenkite ir nekraipykite ausinių.
- Per daug nespauskite ausinių.
- Nei vienos ausinių dalies netraukite pernelyg stipriai.

1 Pasirinkite ausinės antgalį, tinkantį kairei arba dešinei ausiai.

Ausinių antgaliai pažymėti šiomis raidėmis: L kairei ausiai, R dešinei ausiai.

2 Uždenkite ausinės apačioje esantį fiksatorių ausinės antgaliu.

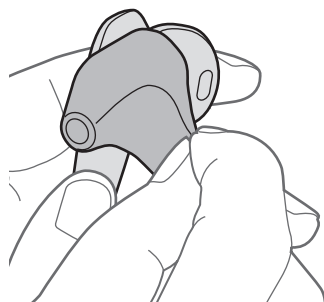

- 3 Laikykite ausinės apačią ir uždenkite likusią ausinės dalį ausinės antgaliu.
Tuos pačius veiksmus atlikite su kita ausine.

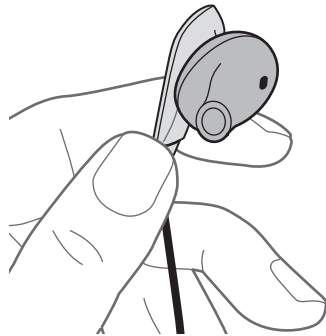

- Nekiškite ausinių į ausis be ausinių antgalių.
- Netraukite ausinės antgalio pernelyg stipriai. Ausinės antgalis gali įskilti.

- 4 Dėvėkite ausines, kaip parodyta paveikslėlyje.
Galite pakeisti guminių žiedų padėtį.



- Netraukite guminių žiedų pernelyg stipriai. Žiedai gali įtrūkti.

Ausinių dėvėjimas ir sujungimas

Ausinių dėvėjimas

Įkiškite ausines į ausis arba dėvėkite ausines aplink kaklą, kai ausinės nėra sujungtos tarpusavyje.



Ausinių sujungimas

Sjunkite ausines vieną su kita naudodami įmontuotus magnetus.

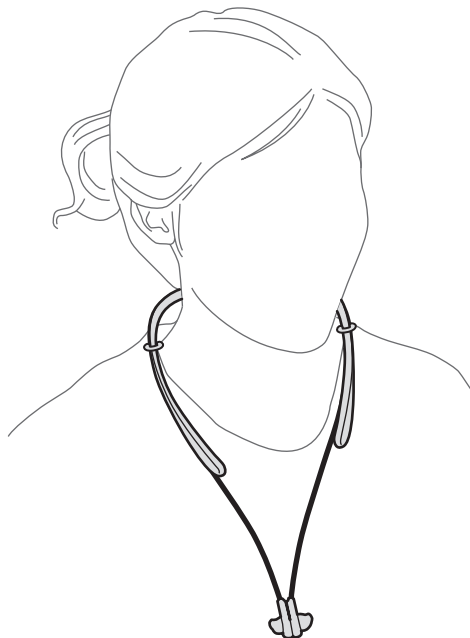

Tinkamas ausinių susijungimas priklauso nuo teikiamų ausinių antgalių formos. Įsitikinkite, kad ausinės yra teisingai sujungtos.

Ausinių naudojimas

Kai ausinės yra prijungtos prie kito prietaiso, galima naudoti įvairias funkcijas.



Šie aprašymai paremti „Samsung“ mobiliojo prietaiso su „Android 5.0“ veikimu. Kai kurios funkcijos gali neveikti, atsižvelgiant į prijungtą prietaisą.

Skambinimo funkcijos

Atsiliepiamas į skambutį

Jeigu jums skambina tuo metu, kai dėvite ausines, ausinės supypsės ir suvibruos. Norėdami atsiliiepti, paspauskite mygtuką [Kalbėti].



- Jeigu ausinės yra prijungtos prie dviejų prietaisų ir į abu prietaisus skambinama vienu metu, galite atsiliiepti tik į pagrindinio prietaiso skambutį.
- Kai viename prietaise paleidžiate multimedijos failą, vis tiek galite atsiliiepti į skambučius iš kito prietaiso.

Skambučio atmetimas

Palaikykite paspaudę mygtuką [Kalbėti] 1 sekundę.

Garsumo reguliavimas

Paspauskite garsumo mygtuką.

Garso išvesties perjungimas

Norėdami perjungti skambučio garsą iš ausinių į prietaisą ir atvirkščiai, naudokite prijungto prietaiso skambinimo funkcijas.

Skambučio baigimas

Paspauskite mygtuką [Kalbėti].

Multimedijos failų paleidimas

Valdykite medijos, tokios kaip muzika ir vaizdo įrašai, atkūrimo funkciją, naudodamiesi daugiafunkciniu mygtuku.

Multimedijos failo paleidimas ir pristabdymas

Paspauskite daugiafunkcinį mygtuką. Neseniai groti muzikos failai pasileis automatiškai numatytoje muzikos programoje, įdiegtoje prijungtame prietaise.

Norėdami atkūrimo metu pristabdyti įrašo atkūrimą, paspauskite daugiafunkcinį mygtuką. Norėdami tęsti atkūrimą, vėl paspauskite daugiafunkcinį mygtuką.



Kai du prijungti prietaisai vienu metu leidžia multimedijos failus, ausinėse girdėsis garsas iš to prietaiso, kuris paleido failą pirmas. Jei sustabdysite tuo metu leidžiamą failą, kitame prietaise leidžiamas failas pasileis automatiškai.

Peršokimas prie kito multimedijos failo

Norėdami peršokti prie kito failo atkūrimo metu, dukart paspauskite daugiafunkcinį mygtuką arba paspauskite ir palaikykite garsumo mygtuką (-).

Peršokimas prie ankstesnio multimedijos failo

Norėdami peršokti prie ankstesnio failo atkūrimo metu, paspauskite ir palaikykite garsumo mygtuką (+).

Garsumo reguliavimas

Paspauskite garsumo mygtuką.

„S Voice“ paleidimas

Palaikykite paspaudę daugiafunkcinį mygtuką 1 sekundę. „S Voice“ programa pasileis prijungtame prietaise.



Ši funkcija veikia tik „Samsung“ mobiliuosiuose prietaisuose, kurie palaiko „S Voice“ programą.

„Samsung Level“ naudojimas

Prijungtame prietaise parsisiųskite „Samsung Level“ programą iš „Google Play Store“ arba „Galaxy Apps“. Šios programos pagalba galite patikrinti likusią akumuliatoriaus įkrovą ir reguliuoti garsą. Be to, galite nustatyti ausines taip, kad, gavus pranešimų prijungtame prietaise, jos praneštų balso pranešimu arba suvibruotų. Daugiau informacijos rasite programos pagalbiname meniu.



„Samsung Level“ programa suderinama su „Samsung“ mobiliaisiais prietaisais su 4.2.2 ar naujesne „Android“ operacine sistema. Priklausomai nuo prietaiso specifikacijų, kai kurios ausinių funkcijos gali neveikti.

Priedas

Trikčių diagnostika

Prieš susisiekdami su „Samsung“ techninio aptarnavimo centru pabandykite žemiau pateikiamus sprendimus.

Ausinės neįsijungia

Jei akumuliatorius visiškai išsikrovęs, ausinės neįsijungs. Prieš naudodamiesi ausinėmis, pilnai įkraukite akumuliatorių.

Akumuliatorius nesikrauna tinkamai (tik naudojant „Samsung“ patvirtintus įkroviklius)

Patikrinkite, ar įkroviklis prijungtas tinkamai.

Jei problema vis tiek lieka neišspręsta, susisiekite su „Samsung“ techninio aptarnavimo centru.

Kitas „Bluetooth“ prietaisas neaptinka jūsų ausinių

- Patikrinkite, ar ausinės veikia „Bluetooth“ poravimo režimu.
- Paleiskite iš naujo ausines ir dar kartą ieškokite ausinių.
- Įsitikinkite, kad ausinės ir kitas „Bluetooth“ prietaisas yra „Bluetooth“ veikimo srityje (10 m).

Jei aukščiau pateikti patarimai nepadėjo išspręsti problemos, susisiekite su „Samsung“ techninio aptarnavimo centru.

Ausinės neprijungtos prie kito prietaiso

- Įsitikinkite, kad prietaisas, prie kurio norite prisijungti, palaiko „Bluetooth“ belaidę funkciją.
- Įsitikinkite, kad jūsų ausinės ir kitas „Bluetooth“ prietaisas yra maksimalioje „Bluetooth“ veikimo srityje (10 m).

„Bluetooth“ ryšys dažnai dingsta

- Jei tarp prietaisų yra kliūčių, veikimo atstumas gali sumažėti.
- Įsitikinkite, kad jūsų ausinės ir kitas „Bluetooth“ prietaisas yra maksimalioje „Bluetooth“ veikimo srityje (10 m).
- Kai naudojate ausines su kitais „Bluetooth“ prietaisais, ryšį gali paveikti elektromagnetinės bangos. Naudokite ausines aplinkoje, kurioje yra nedaug belaidžių prietaisų.

Negirdite, ką kalba kiti

- Sureguliuokite prietaiso garsumą.
- Kai ausinėse maksimaliu garsumu negirdite garsų, sureguliuokite garsumą prijungtame prietaise.

Skambučio metu girdimas aidas

Reguliuokite garsumo lygį garsumo mygtuku arba pereikite į kitą vietą.

Kiti negirdi jūsų skambučio metu

- Patikrinkite, ar neuždengiate įmontuoto mikrofono.
- Patikrinkite, ar mikrofonas arti burnos.

Garso kokybė yra prasta

- Belaidės tinklų paslaugos gali būti negalimos dėl problemų, kilusių paslaugų teikėjo tinkluose. Įsitikinkite, kad ausines laikote toli nuo elektromagnetinių bangų.
- Įsitikinkite, kad jūsų ausinės ir kitas „Bluetooth“ prietaisas yra maksimalioje „Bluetooth“ veikimo srityje (10 m).

Ausinės veikia kitaip nei aprašyta vadove

- Prieinamos funkcijos gali skirtis, atsižvelgiant į prijungtą prietaisą.
- Kai kurios funkcijos negali būti naudojamos, kai vienu metu su ausinėmis yra sujungti du prietaisai.

Akumulatorius išsikrauna greičiau nei iš karto nusipirkus

- Jei ausines arba akumuliatorių paveikia labai žema ar labai aukšta temperatūra, jo talpa gali sumažėti.
- Akumulatorius susinaudoja ir jo talpa laikui bėgant mažėja.

Akumulatoriaus išėmimas

- Norėdami išimti akumuliatorių, **turite** apsilankyti įgaliojame aptarnavimo centre su pateikta instrukcija.
- Savo pačių saugumui **nebandykite išimti akumulatoriaus patys**. Netinkamai išėmus akumuliatorių, gali būti pažeistas akumulatorius arba prietaisas, susižeisti žmogus ir/arba prietaisas gali tapti nesaugiu naudoti.
- „Samsung“ neprisiima atsakomybės už žalą arba nuostolius (susijusiu su sutartimi arba deliktu, įskaitant neapdairumą), atsiradusius dėl netikslaus šių įspėjimų ir instrukcijų laikymosi, išskyrus mirtį ir sužeidimus dėl „Samsung“ neapdairumo.

- 1 Nuimkite guminį dangtelį nuo apykaklės kairės pusės, traukdami jį nuo kairiosios apykaklės pusės galo. Tuomet nuimkite kairiąją apykaklės pusę.
- 2 Atskirkite ausinių laidą nuo apykaklės dangtelio.
- 3 Nuimkite apykaklės dangtelį.
- 4 Atjunkite akumulatoriaus jungtį.
- 5 Pakelkite akumuliatorių ir nukirpkite laidus.
- 6 Išimkite akumuliatorių.

Autoriaus teisės

© Autoriaus teisės „Samsung Electronics“, 2015

Šis vadovas saugomas pagal tarptautinius autoriaus teisių įstatymus.

Jokios šio vadovo dalies negalima perkurti, platinti, versti arba persiųsti bet kokia forma ir bet koku būdu: elektroniniu ar mechaniniu, įskaitant fotokopijavimą, įrašymą arba saugojimą bet kokuose informaciniuose puslapiuose ir gavimo sistemose be išankstinio „Samsung Electronics“ leidimo.

Prekių ženklai

- SAMSUNG ir SAMSUNG logotipas yra registruoti „Samsung Electronics“ prekės ženklai.
- „Bluetooth®“ yra pasaulinis „Bluetooth SIG, Inc.“ prekių ženklas.
- Visi kiti prekių ženklai ir autorių teisės priklauso jų savininkams.

Loe enne kasutamist

Seadme ohutu ja sihipärase kasutamise tagamiseks lugege palun see kasutusjuhend enne seadme kasutamist läbi.

- Pildid võivad välimuselt tegelikust tootest erineda. Sisu võib eelnevalt teavitamata muuta.
- Veenduge enne peakompleti kasutamist, et see ühildub teie seadmega.

Juhendavad ikoonid



Hoiatus: olukorrad, mis võivad vigastada kasutajat või teisi isikuid



Ettevaatust: olukorrad, mis võivad kahjustada teie seadet või muud varustust



Märkus: märkused, kasutamise juhtnöörid või täiendav teave

Alustamine

Pakendi sisu

Kontrollige tootepakendist järgnevaid üksusi:

- Peakomplekt
- Kiirjuhend



- Seadmega kaasas olevad üksused ja mistahes saadaval olevad lisatarvikud võivad regioonist või teenusepakkujust sõltuvalt erineda.
- Tootega tarnitud üksused on disainitud ainult teie seadme jaoks ning ei pruugi teiste seadmetega ühilduda.
- Spetsifikatsioonid ja väljanägemist võib eelnevalt teavitamata muuta.
- Tarvikuid saate osta kohalikult Samsungi edasimüüjalt. Veenduge enne ostmist, et need ühilduksid teie Samsungi seadmega.
- Kasutage üksnes Samsungi poolt heakskiidetud tarvikuid. Heaks kiitmata tarvikute kasutamine võib tekitada garantii poolt katmata talitusprobleeme ja tõrkeid.
- Kõigi tarvikute saadaval olek võib muutuda, sõltudes täielikult tootjatest. Tarvikute kohta leiate lisateavet Samsungi veebilehelt.

Seadme osad

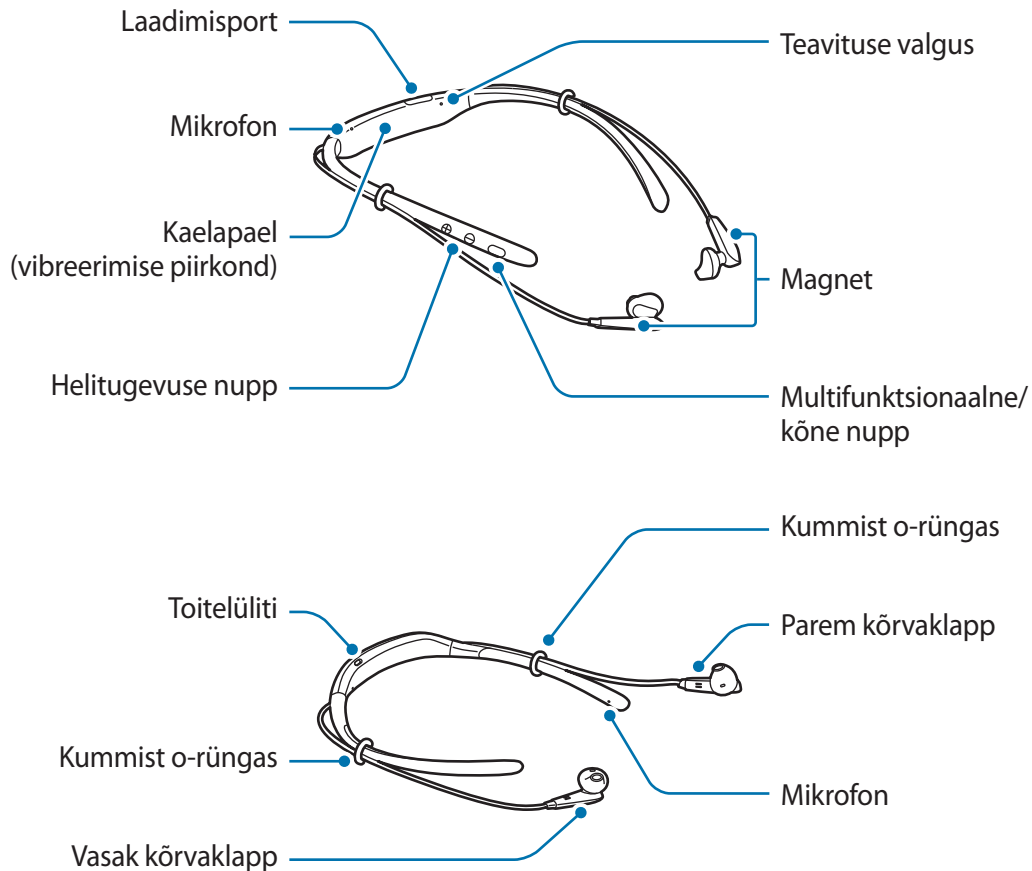

Nupud ja funktsioonid

Nimi	Funktsioon
Toitelüliti	<ul style="list-style-type: none"> • Libistage peakomplekti sisse- või väljalülitamiseks.
Multifunktsionaalne/kõne nupp	<ul style="list-style-type: none"> • Vajutage, et vastata või lõpetada kõne. • Vajutage, et käivitada või peatada multimeedia failide taasesitus. • Vajutage katkenud ühendusega seadmete uuesti ühendamiseks. • Vajutage kaks korda, et järgmine fail taasesitamisel vahele jätta. • Vajutage ja hoidke üks sekund all, et kõnest keelduda või käivitada S Voice. • Hoidke seda kolm sekundit all, et käivitada Bluetoothiga sidumise režiim.

Nimi	Funktsioon
Helitugevuse nupp	<ul style="list-style-type: none"> Vajutage kõne või meedia taasesitamise ajal helitugevuse reguleerimiseks. Vajutage ja hoidke helitugevuse (-) nuppu all, et liikuda taasesitamisel järgmise faili juurde. Vajutage ja hoidke helitugevuse (+) nuppu all, et liikuda taasesitamisel eelmise faili juurde. Vajutage ja hoidke korraga all helitugevuse nuppe (+ ja -) umbes ühe sekundi vältel, et vibreerimisfunktsiooni sisse või välja lülitada.



Kui vibreerimisfunktsioon on peakomplekti taaskäivitamise ajal välja lülitatud, lülitatakse funktsioon automaatselt sisse.

Aku laadimine

Laadige aku enne peakomplekti esmakordset kasutamist või, kui peakomplekti ei ole pikalt kasutatud.



Kasutage ainult Samsungi poolt lubatud laadijaid ja kaableid. Teiste laadijate või kaablite kasutamine võib põhjustada aku plahvatuse või teie peakomplekti kahjustada.



Kui aku on täielikult tühjenenud, ei saa peakomplekti laadija ühendamisel koheselt sisse lülitada. Võimaldage tühjenenud akul enne peakomplekti sisse lülitamise proovimist mõned minutid laadida.

Avage laadimisporti kate ja ühendage peakomplekt laaduriga.

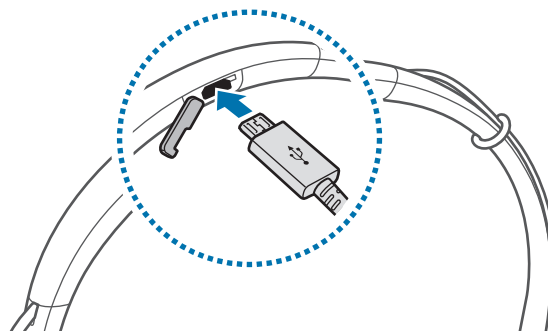

Laaduri valesti ühendamine võib põhjustada peakomplektile tõsiseid kahjustusi. Väärkasutusest tingitud kahjustusi garantii ei kata.



- Laadureid müüakse eraldi.
- Peakomplekti saab laadimise ajal kasutada, kuid siis võib aku täitumine kauem aega võtta.
- Laadimise ajal võib peakomplekt kuumeneda. See on normaalne ega tohiks peakomplekti kasutusiga või toimimist mõjutada. Kui aku kuumeneb tavapärasest rohkem, võib laadimine katkeda.
- Kui peakomplekt ei lae õigesti, tooge peakomplekt ja laadur Samsungi teeninduskeskusesse.

Peale aku täielikku laadimist eemaldage peakomplekt laadurist.



Energia säästmiseks lülitage võtke laadija, kui te seda ei kasuta, pistikust välja. Laadijal ei ole toitelülitit, seega peate selle võtma kui te seda ei kasuta energia säästmiseks elektrikontaksits välja. Laadija peab laadimise ajal olema elektrikontakti läheduses ja lihtsalt ligipääsetav.

Peakomplekti sisse- ja väljalülitamine

Peakomplekti sisselülitamiseks libistage toitelülitit.

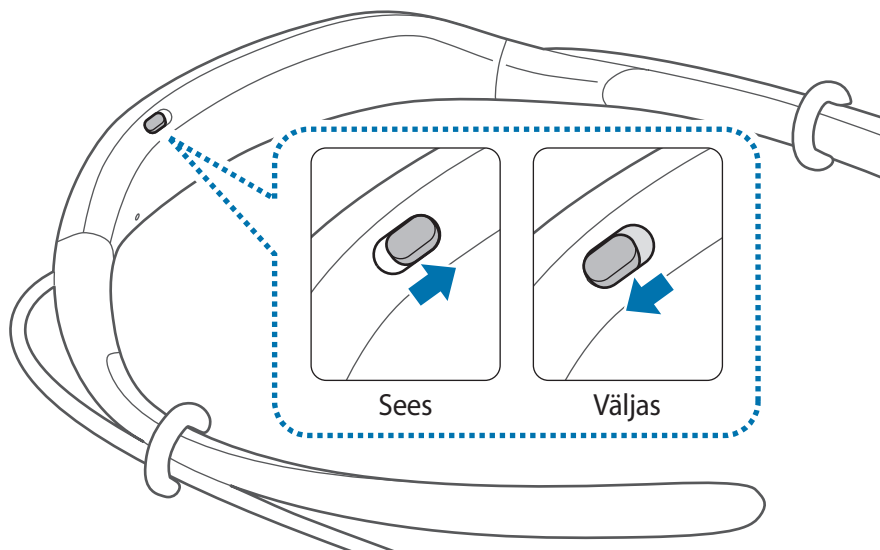

Kui asute piirkonnas, kus juhtmevabade seadmete kasutamine on piiratud, nagu lennukid ja haiglad, järgige kõiki väljapandud hoiatusi ja juhiseid. adija, kui te seda ei kasuta, pistikust välja.

Teavituse valgus tähendus

Teavituse valgus annab teile teada peakomplekti olekust.

Olek	Värvus
Toide sisse	• Vilgub kolm korda siniseks
Toide välja	• Vilgub kolm korda punaseks
Bluetoothi sidumise režiim	• Vilgub punane ja sinine
Bluetoothi kaudu ühendatud	• Vilgub kiirelt kolm korda siniseks
Sissetulev kõne	• Vingub siniseks
Laadimine	• Pidev punane tuli
Täielikult laetud	• Püsivalt sinine
Seade on kasutuses või puhkerežiimis	• Väljas



- Kui teavituse valgus ei tööta nii, nagu kirjeldatud, ühendage laadur peakomplekti küljest lahti ning ühendage uuesti.
- Teavituse valgus või töötada teisiti olenevalt ühendatud seadmest.

Bluetoothi kaudu ühendamine

Bluetooth

Bluetoothi teave

Bluetooth on 2,4 GHz sagedusel töötav juhtmevaba tehnoloogia standard, mida kasutatakse seadmete ühendamiseks lühikesel vahemaal. Seda saab kasutada teiste Bluetooth toega seadmetega, näiteks mobiilsed seadmed, arvutid, printerid ja muud digitaalsed koduseadmed, kaabliteta ühendamiseks ja andmevahetuseks.

Bluetoothi kasutamise märkused

- Probleemide ennetamiseks peakomplekti ja teise seadme omavahelisel ühendamisel asetage seadmed teineteisele lähestikku.
- Veenduge, et teie peakomplekt ja teine Bluetooth-seade on maksimaalses Bluetoothi ulatuses (10 m). Ulatus võib sõltuvalt seadmete kasutamise keskkonnast muutuda.
- Veenduge, et teie peakomplekti ja ühendatud vahel poleks takistusi, k.a. inimkehad, seinad, nurgad või aiad.
- Ärge puudutage ühendatud seadme Bluetoothi antenni.
- Bluetooth kasutab sama sagedust teatud tööstuslike, teaduslike, meditsiiniliste ja nõrkvoolutoodetega ning seda tüüpi seadmete läheduses ühenduse loomisel võib esineda häireid.
- Teatud seadmed, eriti sellised, mida pole testitud või Bluetooth SIG poolt heaks kiidetud, võivad teie peakomplektiga mitte ühilduda.
- Ärge kasutage Bluetooth funktsiooni ebaseaduslikel eesmärkidel (näiteks failide piraatkoopiade loomine või kaubanduslikul eesmärgil suhtluse ebaseaduslik pealtkuulamine).

Teiste seadmetega ühendamine

Peakomplekt ühildub Bluetooth toega seadmetega.

- 1 Peakomplekt** Peakomplekti sisselülitamiseks libistage toitelüliti üles.
- 2 Peakomplekt** Vajutage ja hoidke multifunktsionaalset nuppu kolme sekundi vältel all, et käivitada Bluetoothiga sidumise režiim.
Peakomplekti esmakordsel sisselülitamisel siseneb see automaatselt Bluetoothi sidumisrežiimi.
- 3 Teine seade** Aktiveerige Bluetooth ja otsige Bluetooth seadmeid.
Täpsema teabe saamiseks vaadake teise seadme kasutusjuhendit.
- 4 Teine seade** Toksake loendis valikule **Samsung Level U**.

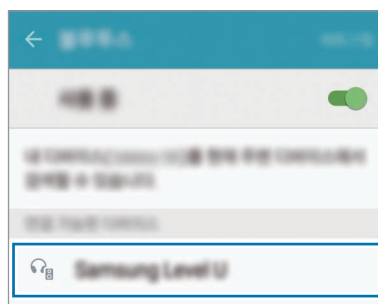

- Kui Bluetooth-ühendus nurjub või teine seade ei leia peakomplekti, eemaldage teise seadme loendist seadme teave. Seejärel proovige uuesti ühendamist.
- Kui peakomplekt ei tööta korralikult, taaskäivitage see või proovige seadmeid uuesti siduda.
- Bluetooth ühenduse vahemaa ja helikvaliteet võib ühendatud seadmetest sõltuvalt erineda.

Lisaseadmete ühendamine

Peakomplekti saab ühendada korraga kuni kahe Bluetoothi toega seadmega. Kui te ühendate peakomplekti kahe seadmega, käsitletakse viimasena ühendatud seadet primaarse seadmena. Teist seadet käsitletakse sekundaarse seadmena.

- 1 Ühendage peakomplekt seadmega Bluetoothi abil.
- 2 Vajutage ja hoidke multifunktsionaalset nuppu kolme sekundi vältel all, et taaskäivitada Bluetoothiga sidumise režiim.
Ühendus esimese seadmega katkestatakse.
- 3 Ühendage peakomplekt teise seadmega.
- 4 Ühendage peakomplekt uuesti esimese seadmega.



Mõned seadmed ei pruugi seda funktsiooni toetada.

Seadmete uuesti ühendamine või ühenduse katkestamine

Seadmete uuesti ühendamine

Kui seadmete kauguse tõttu peakomplekti ja ühendatud seadme vahel ühendus katkeb, viige seadmed üksteisele lähemale, et need uuesti siduda.

Kui ühendus katkes teise ühendatud seadme tõrke tõttu, vajutage peakomplektil multifunktsionaalset nuppu. Samuti võite kasutada ühendatud seadme Bluetoothi menüüd, et seadmed uuesti siduda.

Seadmete lahti ühendamine

Vajutage ja hoidke kolm sekundit all multifunktsionaalset nuppu. Seejärel ühendus katkeb ja peakomplekt siseneb Bluetoothi sidumisrežiimi.

Ühenduse saate ka katkestada, kui peakomplekti välja lülitate. Kui peakomplekti uuesti sisse lülitate ja seadmed on maksimaalses ulatuses, ühendub peakomplekt automaatselt enim ühendatud seadmega.

Peakomplekti kasutamine

Peakomplekti kandmine



Peakomplekti kõrvaklappides on magnetid. Ameerika Südameliit ning Suurbritannia Meditsiini- ja Tervishoiutoodete Amet hoiatavad, et magnetid võivad mõjutada implanteeritud südamerütmurite, kardioverterite, defibrillaatorite, insuliinipumpade ja teiste elektromeditsiiniliste seadmete (koos: „Meditsiiniseadmed“) tööd 15 cm (6 tolli) kauguselt. Kui kasutate mõnd sellist meditsiiniseadet, SIIS ÄRGE KASUTAGE PEAKOMPLEKTI ILMA OMA ARSTIGA NÕU PIDAMATA.



- Ärge hoidke peakomplekti magnetväljade lähedal. Magnetväljad võivad kahjustada magnetribakaarte, sealhulgas krediitkaardid, telefonikaardid, uksekaardid ja pardakaardid.
- Ärge painutage ega väänake peakomplekti liigselt.
- Ärge rakendage peakomplektile liigset survet.
- Ärge sikutage tugevalt ühestki peakomplekti osast.

1 Valige kas vasaku või parema kõrva jaoks mõeldud kõrvaotsik.
Vasakule kõrvale mõeldud kõrvaotsikud on tähistega „L“ ja parempoolsele mõeldud tähistega „R“.

2 Katke kõrvaklapi alaosas asuv riiv kõrvaotsikuga.

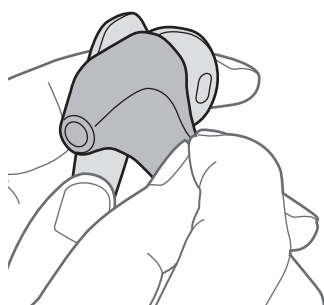

- 3 Hoidke kõrvaklapi alaosast ja katke ülejäänud kõrvaklapp otsikuga.
Korrake sama protseduuri teise kõrvaklapiga.

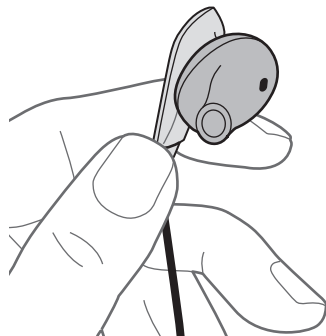

- Ärge kasutage kõrvaklappe ilma otsikuteta.
- Ärge sikutage otsikutest. Kõrvaotsikud võivad rebeneda.

- 4 Kandke peakomplekti vastavalt allpool näidatud joonisele.
Kummist o-rõngaste asendit saate muuta.



- Ärge sikutage kummist o-rõngastest. Rõngad võivad rebeneda.

Peakomplekti kandmine ja ühendamine

Peakomplekti kandmine

Pange kõrvaklapid kõrva või kandke peakomplekti ümber kaela, kui kõrvaklapid teineteisega ühendatud ei ole.



Kõrvaklappide ühendamine

Kasutage kõrvaklappide teineteisega ühendamiseks sisse ehitatud magneteid.

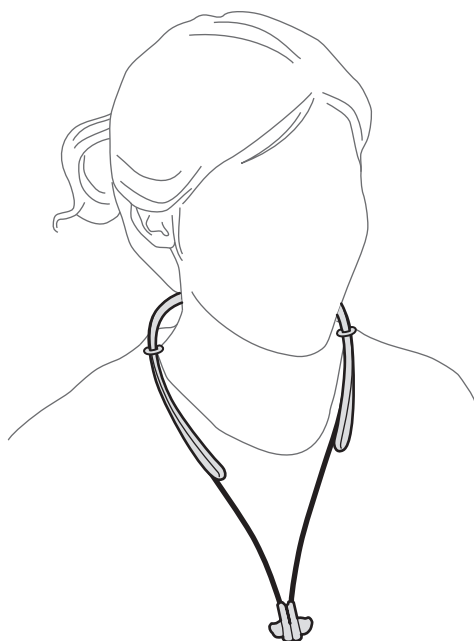

Sõltuvalt kaasasolevate kõrvakuularite otsade kujust ei pruugi kõrvaklapid korralikult ühenduda. Veenduge, et kõrvaklapid on õigesti ühendatud.

Peakomplekti kasutamine

Kui peakomplekt on ühendatud teise seadmega, on saadaval mitmed funktsioonid.



Järgmised kirjeldused põhinevad Samsungi mobiilsete seadmetega, millel on Android 5.0. Mõned funktsioonid ei pruugi olenevalt ühendatud seadmest saadaval olla.

Helistamine

Kõnele vastamine

Sissetulevate kõnede ajal peakomplekt piiksub ja vibreerib. Kõnele vastamiseks vajutage Kõne nuppu.



- Kui peakomplekt on ühendatud kahe seadmega ning mõlemale tuleb kõne üheaegselt, saate vastata üksnes esmase seadme kõnele.
- Ühest seadmest multimeediafaile esitades, saate endiselt vastata teise seadme kõnedele.

Kõnest keeldumine

Vajutage ja hoidke üks sekund all nuppu [Kõne].

Helitugevuse reguleerimine

Vajutage Helitugevuse nuppu.

Heliväljundi vahetamine

Kasutage ühendatud seadme kõnefunktsioone, et vahetada kõne heli peakomplekti ja seadme vahel.

Kõne lõpetamine

Vajutage Kõne nuppu.

Multimeediafailide esitamine

Kasutage multimeedia, näiteks muusika ja videoklippide, taasesitamise juhtimiseks multifunktsionaalset nuppu.

Multimeediafaili esitamine ja pausile panemine

Vajutage multifunktsionaalset nuppu. Ühendatud seadme vaikimisi seadistatud muusikarakenduses esitatakse automaatselt viimati mängitud muusikafaili.

Esituse pausile panemiseks vajutage multifunktsionaalset nuppu. Esituse jätkamiseks vajutage uuesti multifunktsionaalset nuppu.



Kui korraga edastatakse muusikat kahest ühendatud seadmest, esitab peakomplekt heli esimesena alustanud seadmest. Kui peatate hetkel esitatava faili, hakatakse automaatselt esitama teises seadmes mängivat faili.

Liikumine järgmise multimeediafaili juurde

Vajutage kaks korda multifunktsionaalsele nupule või hoidke helitugevuse (-) nuppu all, et liikuda taasesitamisel järgmise faili juurde.

Liikumine eelmise multimeediafaili juurde

Vajutage ja hoidke helitugevuse (+) nuppu all, et liikuda taasesitamisel eelmise faili juurde.

Helitugevuse reguleerimine

Vajutage Helitugevuse nuppu.

Rakenduse S Voice käivitamine

Vajutage ja hoidke üks sekund all multifunktsionaalset nuppu. Ühendatud seadmes käivitatakse S Voice rakendus.



Funktsioon on saadaval üksnes S Voice rakenduse toega Samsungi seadmetes.

Rakenduse Samsung Level kasutamine

Laadige Samsung Level rakendus Google Play või Galaxy Apps poodidest ühendatud seadmesse. Rakendus võimaldab kontrollida akutaset ja reguleerida helitugevust. Saate määrata peakomplekti teid hääle või vibratsiooniga teavitama, kui ühendatud seadmel on teavitusi. Täpsema teabe saamiseks vaadake rakenduse abimenüüd.



Rakendus Samsung Level ühildub Samsungi nutitelefonidega, mis on varustatud Android operatsioonsüsteemiga 4.2.2 või kõrgemaga. Sõltuvalt teie seadmest, ei pruugi kõik funktsioonid peakomplektil töötada.

Lisa

Tõrkeotsing

Palun katsetage enne Samsungi teeninduskeskusega ühenduse võtmist järgnevaid lahendusi.

Teie peakomplekt ei lülitu sisse

Kui aku on täielikult tühjenenud, ei lülitu teie peakomplekt sisse. Laadige aku enne peakomplekti sisse lülitamist täielikult.

Aku ei lae korralikult (Samsungi heakskiidetud laadijate puhul)

Veenduge, et laadija on korralikult ühendatud.

Kui probleem ei lahene, võtke ühendust Samsungi teeninduskeskusega.

Teine Bluetooth seade ei leia teie peakomplekti

- Veenduge, et teie peakomplekt on Bluetoothi sidumise režiimis.
- Taaskäivitage oma peakomplekt ja otsige peakomplekti uuesti.
- Veenduge, et teie peakomplekt ja teine Bluetooth-seade on maksimaalses Bluetoothi ulatuses (10 m).

Kui ülalpool toodud juhised ei aita, võtke ühendust Samsungi teeninduskeskusega.

Teie peakomplekt ei ole teise seadmega ühendatud

- Veenduge, et seade, millega soovite ühendust luua, toetab Bluetoothi juhtmevaba funktsiooni.
- Veenduge, et teie peakomplekt ja teine Bluetooth-seade on maksimaalses Bluetoothi ulatuses (10 m).

Bluetoothi ühendus katkeb tihti

- Kui seadmete vahel on takistus, võib toimimisulatus väheneda.
- Veenduge, et teie peakomplekt ja teine Bluetooth-seade on maksimaalses Bluetoothi ulatuses (10 m).
- Peakomplekti kasutamisel koos teiste Bluetooth-seadmetega, võivad ühendust mõjutada elektromagnetväljad. Kasutage peakomplekti vähemate juhtmevabade seadmetega alal.

Te ei kuule teiste kõnet

- Reguleerige seadme helitugevust.
- Kui te ei kuule helisid oma peakomplektist kõrgeimal helitugevusel, reguleerige helitugevust ühendatud seadmel.

Kõne ajal heli kajab

Reguleerige helitugevuse nuppu vajutades helitugevust või liikuge teise kohta.

Teised ei kuule teie kõnet

- Veenduge, et te ei blokeeri sisse ehitatud mikrofoni.
- Veenduge, et mikrofon asub teie suu lähedal.

Helikvaliteet on halb

- Juhtmevaba võrgu teenused võivad teenusepakkuja võrgu probleemide tõttu välja lülitatud olla. Veenduge, et peakomplekt ei asuks elektromagnetväljade mõjualas.
- Veenduge, et teie peakomplekt ja teine Bluetooth-seade on maksimaalses Bluetoothi ulatuses (10 m).

Peakomplekt töötab kasutusjuhendis kirjeldatust erinevalt

- Kasutatavad funktsioonid võivad ühendatud seadmest sõltuvalt erineda.
- Mõningad omadused ei ole kasutatavad kahe üheaegselt ühendatud seadme korral.

Aku tühjeneb kiiremini, kui pärast ostmist

- Peakomplekti kokkupuutel väga külmade või kuumade temperatuuridega, võib aku kasulik eluiga väheneda.
- Aku on kulumaterjal ning kasulik eluiga väheneb aja jooksul.

Aku eemaldamine

- Aku eemaldamiseks **peate** koos juhenditega külastama autoriseeritud hoolduskeskust.
- Ohutuse huvides **ei ole lubatud akut ise eemaldada**. Valesti eemaldatud aku võib kahjustada akut ennast ja seadet, tekitada vigastusi ja/või muuta seadme ohtlikuks.
- Samsung ei vastuta mistahes vigastuste või kahjude eest (ei lepinguliselt ega kaudselt, sealhulgas hooletus) mis võivad tekkida käesolevate hoiatuste ja juhiste täpselt järgimata jätmisest. Samsung vastutab üksnes surmajuhtumite või vigastuste eest, mille on põhjustanud Samsungi enda hooletus.

- 1 Eemaldage kaelapaela vasakult küljelt kummist kate, tõmmates seda vasaku kaelapaela otsast. Seejärel eemaldage vasak kaelapael.
- 2 Eraldage kõrvaklapi juhe kaelapaela kattest.
- 3 Eemaldage kaelapaela kate.
- 4 Ühendage akuklemm lahti.
- 5 Tõstke aku üles ja löigake juhtmed läbi.
- 6 Eemaldage aku.

Copyright

Copyright © 2015 Samsung Electronics

Antud kasutusjuhend on kaitstud rahvusvaheliste autoriõigustega.

Kasutusjuhendi ühtki osa ei tohi ilma Samsung Electronicsi eelneva kirjaliku loata reprodutseerida, levitada, tõlkida või edastada mitte mingil kujul ega mingite vahendite abil, olgu need siis elektroonilised või mehaanilised, sealhulgas kopeerimine, salvestamine või talletamine mis tahes andmete salvestamise ja esitamise süsteemis.

Kaubamärgid

- SAMSUNG ja SAMSUNG logo on Samsung Electronics registreeritud kaubamärgid.
- Bluetooth® on Bluetooth SIG, Inc. rahvusvaheline registreeritud kaubamärk.
- Kõik muud kaubamärgid ja autoriõigused kuuluvad nende omanikele.

Lees dit eerst

Lees deze snelstartgids door zodat u verzekerd bent van veilig en correct gebruik voordat u het apparaat in gebruik neemt.

- Afbeeldingen kunnen er anders uitzien dan het daadwerkelijke product. De inhoud kan zonder voorafgaande kennisgeving worden gewijzigd.
- Voordat u de headset gebruikt, moet u eerst controleren of deze compatibel is met uw apparaat.

Symbolen in deze gebruiksaanwijzing



Waarschuwing: situaties die kunnen leiden tot letsel voor uzelf of anderen



Let op: situaties die kunnen leiden tot schade aan uw apparaat of andere apparatuur



Opmerking: opmerkingen, gebruikstips of aanvullende informatie

Aan de slag

Inhoud van de verpakking

Controleer of de doos de volgende onderdelen bevat:

- Headset
- Snelstartgids



- De bijgeleverde onderdelen bij uw apparaat en de beschikbare accessoires kunnen verschillen, afhankelijk van uw regio of serviceprovider.
- De bijgeleverde onderdelen zijn alleen bedoeld voor dit apparaat en zijn mogelijk niet compatibel met andere apparaten.
- Vormgeving en specificaties zijn onderhevig aan wijzigingen zonder voorafgaande kennisgeving.
- U kunt extra accessoires kopen bij uw lokale Samsung-verkoper. Controleer of ze compatibel zijn met het apparaat voordat u ze koopt.
- Gebruik alleen door Samsung goedgekeurde accessoires. Als u niet-goedgekeurde accessoires gebruikt, kunnen er prestatieproblemen en storingen optreden die niet onder de garantie vallen.
- De beschikbaarheid van alle accessoires is onderhevig aan wijzigingen die volledig afhankelijk zijn van de fabrikanten. Ga naar de website van Samsung voor meer informatie over de beschikbare accessoires.

Indeling van het apparaat

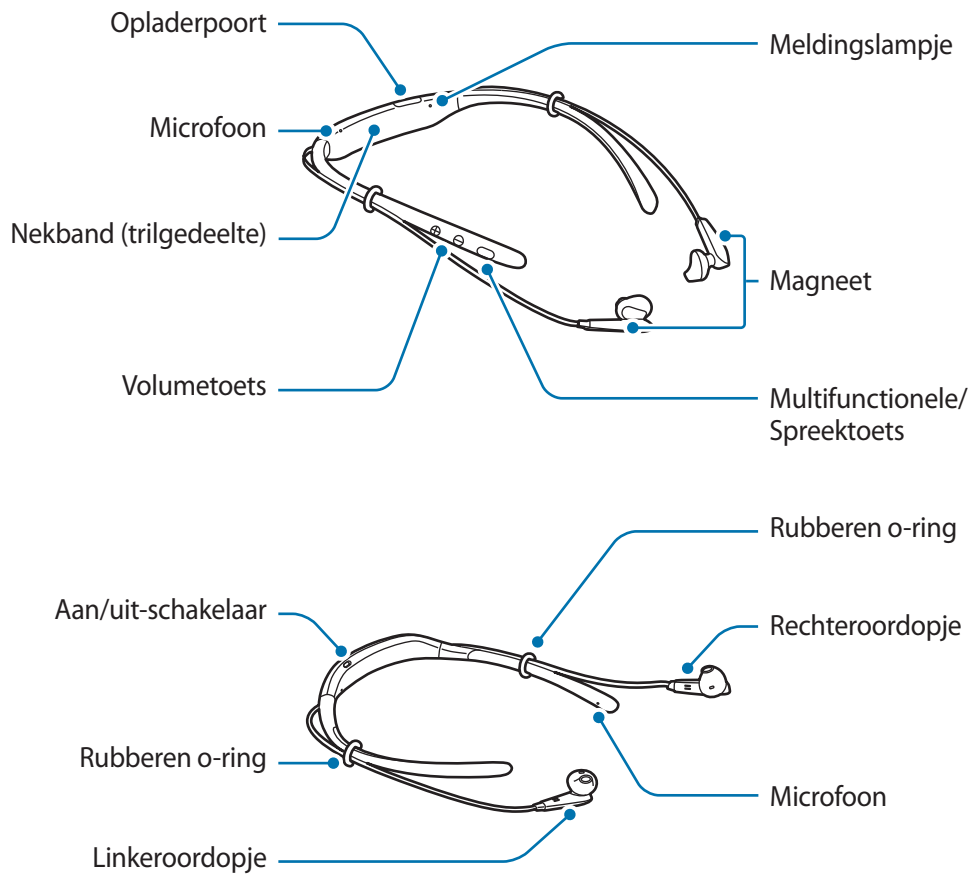

Toetsen en functies

Naam	Functie
Aan/uit-schakelaar	<ul style="list-style-type: none"> Schuiven om de headset in of uit te schakelen.
Multifunctionele/Spreektoets	<ul style="list-style-type: none"> Indrukken om oproepen te beantwoorden of beëindigen. Indrukken om multimediabestanden af te spelen of pauzeren. Indrukken om apparaten opnieuw te verbinden wanneer de verbinding is verbroken. Twee keer indrukken om naar het volgende bestand te gaan tijdens media afspelen. Een seconde ingedrukt houden om een oproep te weigeren of S Voice te starten. Drie seconden ingedrukt houden om de Bluetooth-koppelstand te activeren.

Naam	Functie
Volumetoets	<ul style="list-style-type: none"> • Indrukken om het volume aan te passen tijdens een oproep of het afspelen van media. • Houd de toets Volume (-) ingedrukt om naar het volgende bestand te gaan tijdens het afspelen van media. • Houd de toets Volume (+) ingedrukt om naar het vorige bestand te gaan tijdens het afspelen van media. • Houd de Volumetoetsen (+ en -) tegelijkertijd ongeveer een seconde ingedrukt om de trilfunctie in of uit te schakelen.



Als de trilfunctie is uitgeschakeld wanneer u de headset opnieuw opstart, wordt de functie automatisch ingeschakeld.

De batterij opladen

Laad de batterij op voordat u de headset voor het eerst gebruikt of als u de headset langere tijd niet hebt gebruikt.



Gebruik alleen opladers en kabels die zijn goedgekeurd door Samsung. Bij gebruik van niet-goedgekeurde opladers of kabels bestaat het risico dat de batterij ontploft of dat de headset schade oploopt.



Als de batterij helemaal leeg is, kan de headset niet onmiddellijk worden ingeschakeld wanneer de oplader wordt aangesloten. Laat een lege batterij enkele minuten opladen voordat u de headset inschakelt.

Op het klepje van de oplaadpoort en sluit de headset aan op een oplader.

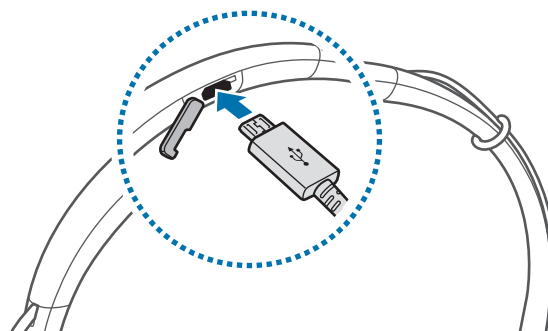

Als u de oplader verkeerd aansluit, kan dit ernstige schade aan de headset veroorzaken. Schade die wordt veroorzaakt door verkeerd gebruik, valt niet onder de garantie.



- Opladers worden apart verkocht.
- De headset kan worden gebruikt terwijl deze wordt opgeladen, maar het kan dan langer duren om de batterij op te laden.
- Tijdens het opladen kan de headset warm worden. Dit is normaal en is niet van invloed op de levensduur of prestaties van de headset. Als de batterij warmer dan normaal wordt, kan de oplader ophouden met opladen.
- Als de headset niet correct wordt opgeladen, brengt u de headset naar een Samsung-servicecenter.

Als de batterij volledig is opgeladen, koppelt u de headset los van de oplader.



Om stroom te besparen moet u de oplader loskoppelen wanneer u deze niet gebruikt. De oplader beschikt niet over een aan/uit-schakelaar. U moet daarom de oplader loskoppelen van het stopcontact wanneer u deze niet gebruikt, om te voorkomen dat u energie verspilt. De oplader moet in de buurt van het stopcontact blijven tijdens het opladen en moet eenvoudig te bereiken zijn.

De headset in- en uitschakelen

Schuif de aan/uit-schakelaar om de headset in of uit te schakelen.

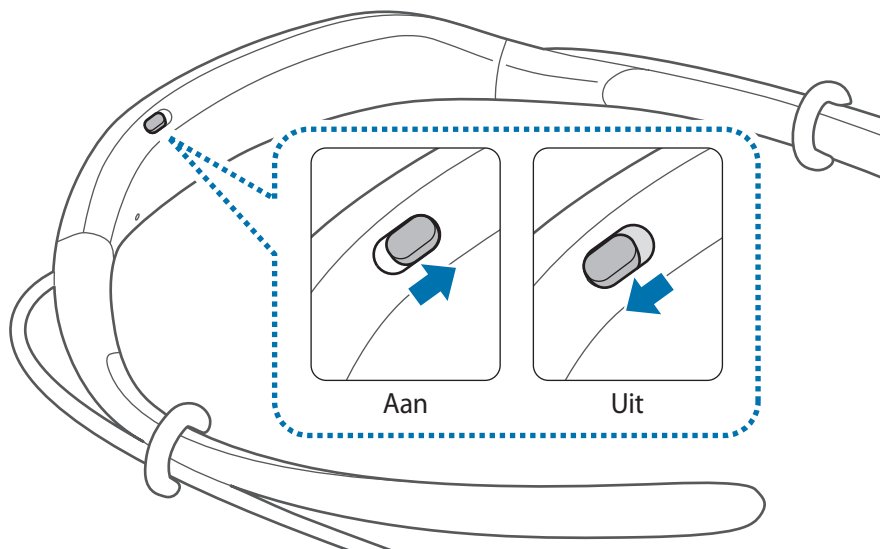

Volg alle weergegeven waarschuwingen en aanwijzingen op van bevoegd personeel op locaties waar het gebruik van draadloze apparaten is beperkt, zoals in vliegtuigen en ziekenhuizen.

Betekenis van het meldingslampje

Het meldingslampje geeft de status van de headset aan.

Status	Kleur
Inschakelen	• Knippert drie keer blauw
Uitschakelen	• Knippert drie keer rood
Bluetooth-koppelstand	• Knippert rood en blauw
Verbonden via Bluetooth	• Knippert snel drie keer blauw
Inkomende oproep	• Knippert blauw
Opladen	• Brandt rood
Volledig opgeladen	• Brandt blauw
Tijdens gebruik of in de slaapstand	• Uit



- Als het meldingslampje niet werkt zoals beschreven, koppelt u de oplader los van de headset en sluit u deze weer aan.
- Het meldingslampje werkt mogelijk anders, afhankelijk van het verbonden apparaat.

Verbinding maken via Bluetooth

Bluetooth

Over Bluetooth

Bluetooth is een standaard voor draadloze technologie waarbij een frequentie van 2,4 GHz wordt gebruikt om over een korte afstand verbinding te maken tussen verschillende apparaten. Er kan zonder kabels verbinding worden gemaakt met andere apparaten waarop Bluetooth is ingeschakeld, zoals mobiele apparaten, computers, printers en andere digitale consumenten, om gegevens uit te wisselen.

Algemene informatie over het gebruik van Bluetooth

- Om problemen te voorkomen wanneer u uw headset verbindt met een ander apparaat, plaatst u de apparaten dicht bij elkaar.
- Zorg ervoor dat uw headset en het andere Bluetooth-apparaat zich binnen het Bluetooth-verbinding bereik bevinden (10 m). De afstand kan variëren, afhankelijk van de omgeving waarin de apparaten worden gebruikt.
- Zorg ervoor dat er geen obstakels zijn tussen de headset en een verbonden apparaat, waaronder menselijke lichamen, muren, hoeken of hekken.
- Raak de Bluetooth-antenne van een verbonden apparaat niet aan.
- Bluetooth gebruikt dezelfde frequentie als bepaalde industriële, wetenschappelijk, medische en producten met laag stroomverbruik, en er kan storing optreden wanneer er verbindingen worden gemaakt in de buurt van dit soort producten.
- Sommige apparaten, vooral apparaten die niet door Bluetooth SIG zijn getest of goedgekeurd, zijn mogelijk niet compatibel met de headset.
- Gebruik de Bluetooth-functie niet voor illegale doeleinden (bijvoorbeeld voor het maken van illegale kopieën van bestanden of voor het afluisteren van communicatie voor commerciële doeleinden).

Verbinding maken met andere apparaten

Deze headset is compatibel met Bluetooth-apparaten.

- 1 Headset** Schuif de aan/uit-schakelaar om de headset in te schakelen.
- 2 Headset** Houd de multifunctionele toets drie seconden ingedrukt om de Bluetooth-koppelstand in te schakelen.
Wanneer u de headset voor het eerst inschakelt, wordt de koppelstand voor Bluetooth automatisch geactiveerd.
- 3 Ander apparaat** Activeer de Bluetooth-functie en zoek naar Bluetooth-apparaten.
Lees de gebruiksaanwijzing van het andere apparaat voor meer informatie.
- 4 Ander apparaat** Tik op **Samsung Level U** in de lijst.

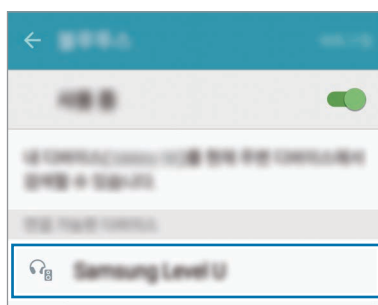

- Als de Bluetooth-verbinding wordt verbroken of het andere apparaat de headset niet kan vinden, verwijdert u de gegevens van de muis uit de lijst van het andere apparaat. Probeer vervolgens opnieuw verbinding te maken.
- Als de headset niet correct werkt, start u deze opnieuw of probeert u de apparaten opnieuw te koppelen.
- Het Bluetooth-verbindingsbereik en de geluidskwaliteit kunnen afwijken, afhankelijk van de verbonden apparaten.

Extra apparaten verbinden

De headset kan worden verbonden met maximaal twee Bluetooth-apparaten tegelijk. Wanneer u de headset verbindt met twee apparaten, wordt het laatst verbonden apparaat herkend als het primaire apparaat. Het andere apparaat wordt herkend als het secundaire apparaat.

- 1 Verbind de headset met een apparaat via Bluetooth.
- 2 Houd de multifunctionele toets drie seconden ingedrukt om de Bluetooth-koppelstand opnieuw in te schakelen.
De verbinding met het eerste apparaat wordt verbroken.
- 3 Verbind de headset met een tweede apparaat.
- 4 Verbind de headset opnieuw met het eerste apparaat.



Deze functie wordt mogelijk niet ondersteund op sommige apparaten.

Apparaten opnieuw verbinden of de verbinding verbreken

De apparaten opnieuw verbinden

Wanneer uw headset geen verbinding heeft met het apparaat vanwege de afstand tussen de apparaten, brengt u de apparaten dichterbij elkaar en koppelt u ze opnieuw.

Als de verbinding is verbroken vanwege een probleem met het verbonden apparaat, drukt u op de multifunctionele toets op de headset. U kunt ook het Bluetooth-menu op het verbonden apparaat gebruiken om de apparaten opnieuw te koppelen.

De verbinding tussen de apparaten verbreken

Houd de multifunctionele toets drie seconden ingedrukt. De verbinding wordt verbroken en de Bluetooth-koppelstand van de headset wordt geactiveerd.

U kunt de verbinding ook verbreken door de headset uit te schakelen. Wanneer u de headset weer inschakelt en de apparaten binnen bereik zijn, maakt de headset automatisch verbinding met het apparaat waarmee deze het kortst geleden is gekoppeld.

De headset gebruiken

De headset dragen



De headset bevat magneten in de oordopjes. De American Heart Association (Verenigde Staten) en de Medicines and Healthcare Products Regulatory Agency (Verenigd Koninkrijk) waarschuwen beide dat magneten binnen een bereik van 15 cm (6 inch) de werking van geïmplanteerde pacemakers, cardioverters, defibrillatoren, insulinepompen of andere elektromedische apparaten (gezamenlijk 'Medische apparaten') kunnen beïnvloeden. Als u een van deze Medische apparaten gebruikt, **MAG U DE HEADSET NIET GEBRUIKEN, TENZIJ U CONTACT MET UW ARTS HEBT OPGENOMEN.**



- Bewaar de headset niet in de buurt van magnetische velden. Kaarten met magnetische strips, waaronder creditcards, telefoonkaarten, bankpasjes en OV-kaarten kunnen beschadigd raken door magnetische velden.
- Buig of draai de headset niet te veel.
- Voer geen overmatige druk uit op de headset.
- Trek niet zeer hard aan delen van de headset.

1 Kies de eartip voor het linker- of rechteroor.

Elke eartip is gemarkeerd met een L voor het linkeroor of een R voor het rechteroor.

2 Bedek het haakje onderaan het oordopje met de eartip.

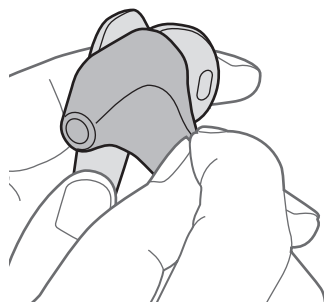

- 3 Houd de onderkant van het oordopje vast en bedek de rest van het oordopje met de eartip. Voer deze procedure uit voor het andere oordopje.

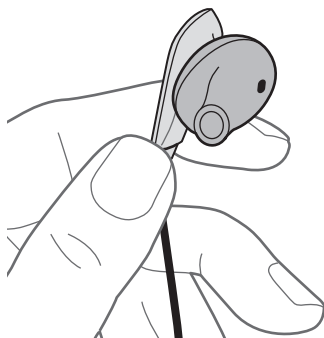

- Plaats de oordoppen niet in uw oren zonder eartips.
- Trek niet te hard aan de eartip. De eartip kan scheuren.

- 4 Draag de headset zoals wordt aangegeven in de onderstaande afbeelding. U kunt de rubberen o-ringen verplaatsen.



- Trek niet te hard aan de rubberen o-ringen. De ringen kunnen scheuren.

De headset dragen en verbinden

De headset dragen

Plaats de oordoppen in uw oren of draag de headset om uw nek terwijl de oordoppen niet met elkaar zijn verbonden.



De oordoppen verbinden

Verbind de oordoppen met elkaar met de ingebouwde magneten.

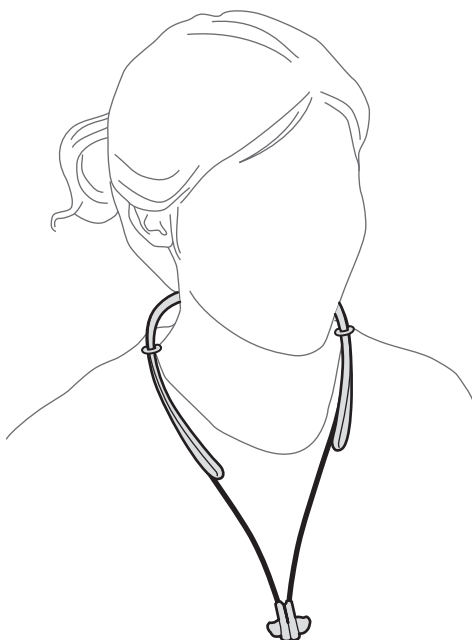

De delen van de oortelefoon kunnen mogelijk niet correct aan elkaar worden bevestigd afhankelijk van de vorm van de geleverde oordopjes. Zorg ervoor dat de delen van de oortelefoon correct aan elkaar zijn bevestigd.

De headset gebruiken

Er zijn verschillende functies beschikbaar wanneer de headset is verbonden met een ander apparaat.



De volgende beschrijvingen zijn gebaseerd op een mobiel apparaat van Samsung met Android 5.0. Sommige functies zijn mogelijk niet beschikbaar, afhankelijk van het verbonden apparaat.

Belfuncties

Een oproep aannemen

Wanneer een oproep wordt ontvangen wanneer u de headset draagt, piept en trilt de headset. Druk op de Spreek-toets om een oproep aan te nemen.



- Wanneer de headset is verbonden met twee apparaten en beide apparaten ontvangen tegelijk oproepen, kunt u alleen de oproep op het primaire apparaat aannemen.
- Als u een multimediatekstbestand op het ene apparaat afspeelt, kunt u nog steeds oproepen aannemen die worden ontvangen op het andere apparaat.

Een oproep weigeren

Houd de Spreek-toets één seconde ingedrukt.

Het volume regelen

Druk op de volumetoets.

Geluidsuitvoer wijzigen

Gebruik de belfuncties van het verbonden apparaat om het geluid van een oproep te schakelen tussen de headset en het apparaat.

Een oproep beëindigen

Druk op de Spreek-toets.

Multimedia-bestanden afspelen

U kunt het afspelen van media, zoals muziek en video's, bedienen met de multifunctionele toets.

Een multimedialbestand afspelen en pauzeren

Druk op de multifunctionele toets. Het muziekbestand dat het laatst is afgespeeld wordt automatisch afgespeeld in de standaard-app voor muziek die op het verbonden apparaat is geïnstalleerd.

Druk tijdens het afspelen op de multifunctionele toets om het afspelen te onderbreken. Als u het afspelen wilt hervatten, drukt u nogmaals op de multifunctionele toets.



Wanneer twee verbonden apparaten tegelijkertijd multimedialbestanden afspelen, streamt de headset van het apparaat dat het eerst is begonnen met afspelen. Wanneer u het bestand pauzeert dat momenteel wordt afgespeeld, wordt automatisch het bestand afgespeeld dat wordt afgespeeld op het andere apparaat.

Naar het volgende multimedialbestand springen

Druk twee keer op de multifunctionele toets of houd de toets Volume (-) ingedrukt om naar het volgende bestand te gaan tijdens het afspelen.

Naar het vorige multimedialbestand springen

Houd de toets Volume (+) ingedrukt om naar het vorige bestand te gaan tijdens het afspelen.

Het volume regelen

Druk op de volumetoets.

S Voice openen

Houd de multifunctionele toets een seconde ingedrukt. De app S Voice wordt geopend op het verbonden apparaat.



Deze functie is alleen beschikbaar met mobiele Samsung-apparaten met ondersteuning voor de app S Voice.

Samsung Level gebruiken

Download op het aangesloten apparaat de app Samsung Level uit de Google Play Store of Galaxy Apps. Met deze app kunt u de resterende batterijduur controleren en het volume aanpassen. U kunt ook instellen dat de headset u een melding geeft via een gesproken melding of door te trillen wanneer u meldingen ontvangt op het verbonden apparaat. Raadpleeg de Help van de app voor meer informatie.



De app Samsung Level is compatibel met mobiele apparaten van Samsung met het Android-besturingssysteem 4.2.2 of later. Afhankelijk van de specificaties van uw apparaat, werken sommige functies mogelijk niet op uw headset.

Bijlage

Problemen oplossen

Voordat u contact opneemt met een Samsung-servicecenter, probeert u de volgende oplossingen.

Uw headset wordt niet ingeschakeld

Als de batterij helemaal leeg is, wordt uw headset niet ingeschakeld. Laad de batterij volledig op voordat u de headset inschakelt.

De batterij wordt niet correct opgeladen (voor door Samsung goedgekeurde opladers)

Controleer of de oplader correct is aangesloten.

Als het probleem nog steeds niet is opgelost, neemt u contact op met een Samsung-servicecenter.

Een ander Bluetooth-apparaat kan uw headset niet vinden

- Zorg ervoor dat de Bluetooth-koppelstand is geactiveerd op uw headset.
- Start uw headset opnieuw op en zoek weer naar de headset.
- Zorg ervoor dat uw headset en het andere Bluetooth-apparaat zich binnen het Bluetooth-verbinding bereik bevinden (10 m).

Als de bovenstaande tips het probleem niet verhelpen, neemt u contact op met een Samsung-servicecenter.

Uw headset is niet verbonden met een ander apparaat

- Controleer of het apparaat dat u wilt verbinden, de draadloze Bluetooth-functie ondersteunt.
- Zorg ervoor dat uw headset en het andere Bluetooth-apparaat zich binnen het maximale Bluetooth-bereik bevinden (10 m).

De Bluetooth-verbinding wordt vaak verbroken

- Als er voorwerpen tussen de apparaten staan, is het mogelijk dat de afstand waarop de apparaten kunnen communiceren, afneemt.
- Zorg ervoor dat uw headset en het andere Bluetooth-apparaat zich binnen het maximale Bluetooth-bereik bevinden (10 m).
- Wanneer u de headset gebruikt met andere Bluetooth-apparaten, kan de verbinding worden beïnvloed door elektromagnetische golven. Gebruik de headset in een omgeving met minder draadloze apparaten.

U kunt anderen niet horen praten

- Pas het apparaatvolume aan.
- Pas het volume aan op het verbonden apparaat wanneer u geen geluiden hoort op uw headset als het volume zo hard mogelijk staat.

Het geluid echoot tijdens een oproep

Pas het volume aan door op de volumetoets te drukken of ga naar een andere locatie.

Anderen kunnen u niet horen praten tijdens een oproep

- Zorg ervoor dat u de ingebouwde microfoon niet afdekt.
- Zorg ervoor dat de microfoon zich dicht in de buurt van uw mond bevindt.

De audiokwaliteit is slecht

- Draadloze netwerkservices kunnen worden uitgeschakeld wegens problemen met het netwerk van de serviceprovider. Houd de headset uit de buurt van elektromagnetische golven.
- Zorg ervoor dat uw headset en het andere Bluetooth-apparaat zich binnen het maximale Bluetooth-bereik bevinden (10 m).

De headset werkt anders dan beschreven in de gebruiksaanwijzing

- De beschikbare functies kunnen verschillen, afhankelijk van het verbonden apparaat.
- Sommige functies kunnen niet worden gebruikt wanneer er twee apparaten tegelijk zijn verbonden met de headset.

De batterij loopt sneller leeg dan net na aankoop

- Wanneer u de headset of de batterij blootstelt aan zeer lage of zeer hoge temperaturen, kan de bruikbare lading afnemen.
- De batterij is een verbruiksartikel en de bruikbare lading neemt op den duur af.

De batterij verwijderen

- Als u de batterij wilt verwijderen, **moet** u naar een goedgekeurd servicecenter gaan met de meegeleverde instructies.
- Voor uw eigen veiligheid, moet u **niet proberen de batterij te verwijderen**. Als de batterij niet correct wordt verwijderd, kan dit schade aan de batterij en het apparaat veroorzaken, persoonlijk letsel veroorzaken en/of ervoor zorgen dat het apparaat niet veilig meer is.
- Samsung is niet aansprakelijk voor enige schade of verlies (hetzij in contract of onrechtmatige daad, inclusief nalatigheid) die kan voortvloeien uit het niet nauwkeurig volgen van deze waarschuwingen en instructies, anders dan de dood of persoonlijk letsel veroorzaakt door nalatigheid van Samsung.

- 1 Verwijder de rubberen bedekking van de linkerkant van de nekband door deze los te trekken vanaf het uiteinde van de linkernekband. Verwijder vervolgens de linkernekband.
- 2 Maak de kabel van het oordopje los van de nekbandbedekking.
- 3 Verwijder de nekbandbedekking.
- 4 Koppel de batterijaansluiting los.
- 5 Trek de batterij omhoog en knip de kabels door.
- 6 Verwijder de batterij.

Drukfouten voorbehouden.

Copyright

Copyright © 2015 Samsung Electronics

Deze gebruiksaanwijzing is beschermd onder internationale auteursrechtwetten.

Geen enkel onderdeel van deze gebruiksaanwijzing mag worden gereproduceerd, gedistribueerd, vertaald of verzonden in welke vorm dan ook of op welke elektronische of mechanische wijze dan ook, inclusief door deze te fotokopiëren, op te nemen of op te slaan in een systeem voor het opslaan en ophalen van informatie, zonder voorafgaande schriftelijke toestemming van Samsung Electronics.

Handelsmerken

- SAMSUNG en het SAMSUNG-logo zijn gedeponeerde handelsmerken van Samsung Electronics.
- Bluetooth® is wereldwijd een gedeponeerd handelsmerk van Bluetooth SIG, Inc.
- Alle overige handelsmerken en auteursrechten zijn het eigendom van de betreffende eigenaren.

Läs den här handboken först

Läs handboken noggrant innan du använder enheten så att du använder den på ett säkert och riktigt sätt.

- Bilder kan skilja sig från den verkliga produkten. Innehållet kan komma att ändras utan föregående meddelande.
- Se till att headsetet är kompatibelt med din enhet innan du använder det.

Instruktionsikoner



Varning: Situationer som kan leda till att du skadar dig eller att andra skadar sig



Var försiktig: Situationer som kan leda till skador på enheten eller annan utrustning



Observera: Kommentarer, användningstips eller tilläggsinformation

Komma igång

Förpackningens innehåll

Kontrollera att produktförpackningen innehåller följande föremål:

- Headset.
- Snabbstartsguide.



- Vilka produkter som medföljer enheten och tillgängliga tillbehör kan variera beroende på region eller tjänsteleverantör.
- De medföljande produkterna är endast utformade för den här enheten och är kanske inte kompatibla med andra enheter.
- Utseendet och specifikationerna kan komma att ändras utan föregående meddelande.
- Du kan köpa ytterligare tillbehör från din lokala Samsung-återförsäljare. Kontrollera att de är kompatibla med enheten före köpet.
- Använd endast tillbehör som är godkända av Samsung. Om du använder tillbehör som inte är godkända kan det leda till prestandaproblem och fel som inte täcks av garantin.
- Tillbehörens tillgänglighet är helt beroende av tillverkarna och kan komma att ändras. Mer information om tillgängliga tillbehör hittar du på Samsungs webbplats.

Enhetslayout

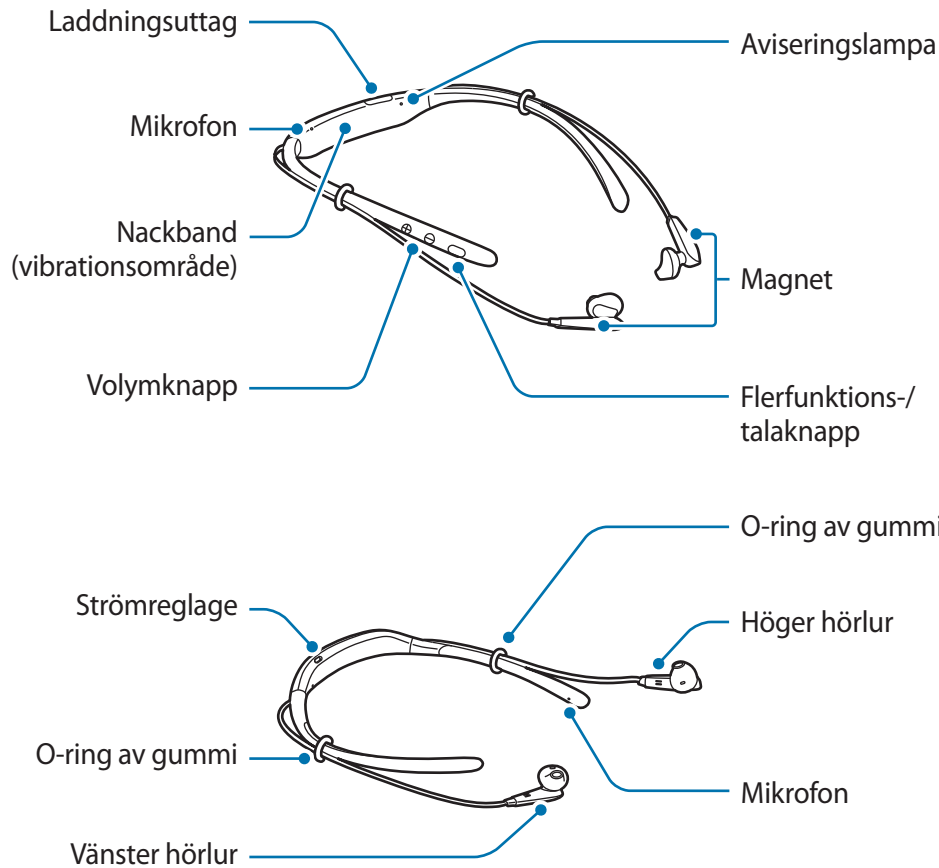

Knappar och funktioner

Namn	Funktion
Strömreglage	<ul style="list-style-type: none"> Skjut reglaget för att slå på och stänga av headsetet.
Flerfunktions-/talaknapp	<ul style="list-style-type: none"> Tryck för att ta emot eller avsluta samtal. Tryck för att spela upp eller pausa multimediefiler. Tryck för att återansluta enheter när anslutningen bryts. Tryck två gånger för att hoppa till nästa fil under medieuppspelning. Håll intryckt i en sekund för att avvisa ett samtal eller för att starta S Voice. Håll intryckt i tre sekunder för att aktivera läget för Bluetooth-sammankoppling.

Namn	Funktion
Volymknapp	<ul style="list-style-type: none"> Tryck för att justera volymen under ett samtal eller under medieuppspelning. Håll Volym ned-knappen intryckt för att hoppa till nästa fil under medieuppspelning. Håll Volym upp-knappen intryckt för att hoppa till föregående fil under medieuppspelning. Håll volymknapparna (+ och -) intryckta samtidigt i cirka en sekund för att slå på eller stänga av vibrationsfunktionen.



Om vibrationsfunktionen är avstängd när du startar om headsetet slås funktionen på automatiskt.

Ladda batteriet

Ladda batteriet innan du använder headsetet för första gången eller när headsetet inte har använts under en längre period.



Använd bara laddare och kablar som är godkända av Samsung. Om du använder laddare eller kablar som inte är godkända kan batterierna explodera eller skada headsetet.



Om batteriet är helt urladdat kan inte headsetet slås på direkt när laddaren ansluts. Låt ett urladdat batteri laddas i några minuter innan du slår på headsetet.

Öppna laddningsporten och anslut headsetet till en laddare.

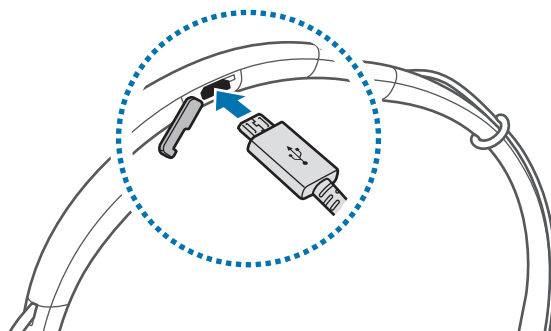

Om du ansluter laddaren på fel sätt kan allvarliga skador uppstå på headsetet. Skador som orsakas av felaktig användning omfattas inte av garantin.



- Laddare säljs separat.
- Headsetet kan användas när det laddas men det kan då ta längre tid att ladda batteriet helt.
- Headsetet kan bli varmt när det laddas. Detta är normalt och påverkar inte headsetets livslängd eller prestanda. Om batteriet blir varmare än normalt kan det hända att laddaren slutar ladda.
- Om headsetet inte laddas som det ska, ska du ta med headsetet och laddaren till ett Samsung-servicecenter.

När headsetet har laddats helt ska det kopplas bort från laddaren.



Koppla ur laddaren när den inte används för att spara energi. Laddaren har ingen strömknapp, så du måste koppla ur laddaren från eluttaget när den inte används för att undvika att slösa med ström. Laddaren ska vara nära eluttaget och lätt att komma åt under laddningen.

Slå på och stänga av headsetet

Skjut strömreglaget för att slå på eller stänga av headsetet.

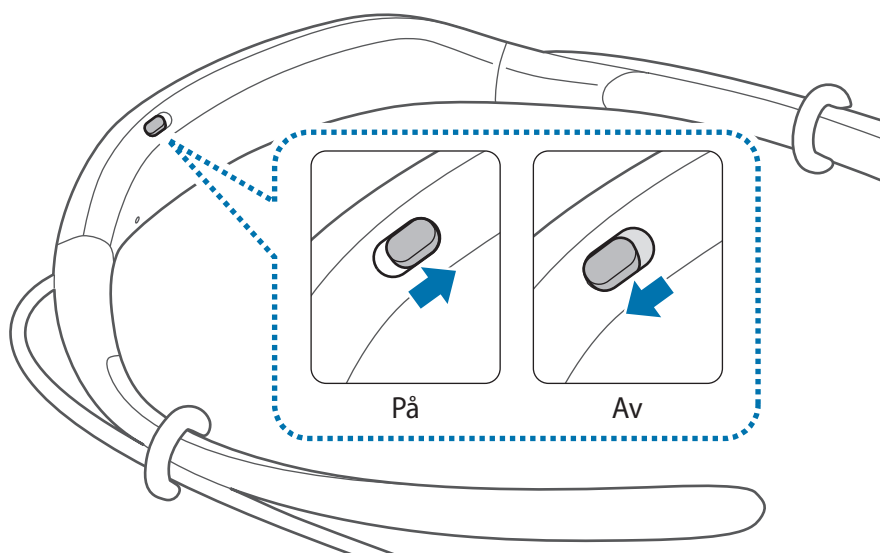

Följ alla varningsmeddelanden och anvisningar från behörig personal i områden där användningen av trådlösa enheter är begränsad, t.ex. i flygplan och på sjukhus.

Identifiera aviseringslampan

Aviseringslampan informerar dig om headsetets status.

Status	Färg
Ström på	• Blinkar med blått sken tre gånger
Ström av	• Blinkar med rött sken tre gånger
Läget för Bluetooth-sammankoppling	• Blinkar med rött och blått sken
Ansluten via Bluetooth	• Blinkar snabbt tre gånger med blått sken
Inkommande samtal	• Blinkar med blått sken
Laddar	• Kontinuerligt röd
Fulladdad	• Kontinuerligt blå
Under användning eller i viloläge	• Av



- Om aviseringslampan inte fungerar enligt beskrivningen ska du koppla bort laddaren från headsetet och sedan koppla in den igen.
- Aviseringslampan kan fungera olika beroende på den enhet som ansluts.

Ansluta via Bluetooth

Bluetooth

Om Bluetooth

Bluetooth är en standard för trådlös teknik som använder en frekvens på 2,4 GHz för att ansluta till olika enheter över korta avstånd. Den kan ansluta till och utbyta data med andra Bluetooth-aktiverade enheter, t.ex. mobila enheter, datorer, skrivare och andra digitala hushållsapparater, utan att kablar används.

Meddelanden om att använda Bluetooth

- Placera enheterna nära varandra för att undvika problem när du ansluter headsetet till en annan enhet.
- Se till att headsetet och den andra Bluetooth-enheten befinner sig inom Bluetooth-anslutningsområdet (10 m). Avståndet kan variera beroende på vilken miljö enheterna används i.
- Se till att det inte finns några hinder, inklusive människor, väggar, hörn eller staket, mellan headsetet och den anslutna enheten.
- Vidrör inte Bluetooth-antennen på en ansluten enhet.
- Bluetooth använder samma frekvens som vissa industri-, vetenskaps-, medicintekniska och lågenergi produkter och störningar kan uppstå om du ansluter enheter i närheten av denna typ av produkter.
- Vissa enheter, särskilt de som inte har testats eller godkänts av Bluetooth SIG, kanske inte är kompatibla med headsetet.
- Använd inte Bluetooth för olagliga syften (t.ex. piratkopiering av filer eller att avlyssna kommunikationer i kommersiella syften).

Ansluta till andra enheter

Det här headsetet är kompatibelt med Bluetooth-aktiverade enheter.

- 1 Headset** Skjut strömreglaget för att slå på eller stänga av headsetet.
- 2 Headset** Håll flerk Funktionsknappen intryckt i tre sekunder för att aktivera läget för Bluetooth-sammankoppling.
När du slår på headsetet för första gången försätts det automatiskt i läget för Bluetooth-sammankoppling.
- 3 Annan enhet** Aktivera Bluetooth-funktionen och sök efter Bluetooth-enheter.
För mer information, se den andra enhetens bruksanvisning.
- 4 Annan enhet** Tryck lätt på **Samsung Level U** i listan.

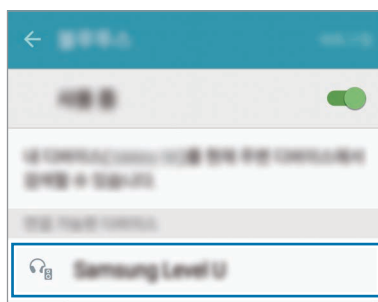

- Om Bluetooth-anslutningen misslyckas eller om den andra enheten inte kan hitta headsetet ska du ta bort enhetens information från den andra enhetens lista. Försök sedan att ansluta igen.
- Om headsetet inte fungerar korrekt ska du starta om det och försöka koppla samman enheterna igen.
- Bluetooth-anslutningsräckvidden och ljudkvaliteten kan variera beroende på de anslutna enheterna.

Ansluta ytterligare enheter

Headsetet kan anslutas till upp till två Bluetooth-aktiverade enheter samtidigt. När du ansluter headsetet till två enheter identifieras den senaste enheten du anslöt som den primära enheten. Den andra enheten identifieras som den sekundära enheten.

- 1 Anslut headsetet till en enhet via Bluetooth.
- 2 Håll flerknappknappen intryckt i tre sekunder för att aktivera läget för Bluetooth-sammankoppling igen.
Den första enheten kommer att kopplas bort.
- 3 Anslut headsetet till en andra enhet.
- 4 Anslut headsetet till den första enheten igen.



Den här funktionen stöds eventuellt inte på vissa enheter.

Ansluta enheterna igen eller koppla bort dem

Ansluta enheterna igen

Om anslutningen mellan headsetet och enheten bryts på grund av att de är för långt från varandra ska du placera enheterna närmare varandra för att koppla samman dem igen.

Om anslutningen bryts på grund av ett problem med den anslutna enheten trycker du på flerknappknappen på headsetet. Du kan även komma åt Bluetooth-menyn på den anslutna enheten för att sammankoppla enheterna igen.

Avbryta anslutningen till enheterna

Håll flerknappknappen intryckt i tre sekunder. Då avslutas anslutningen och headsetet försätts i läget för Bluetooth-sammankoppling.

Du kan även avsluta anslutningen genom att stänga av headsetet. När du slår på headsetet igen och enheterna befinner sig inom räckvidden ansluts headsetet automatiskt till den senast sammankopplade enheten.

Använda headsetet

Bära headsetet



Headsetet har magneter i öronsnäckorna. Både American Heart Association (USA) och Medicines and Healthcare Products Regulatory Agency (Storbritannien) varnar för att magneter kan påverka driften hos pacemakrar, kardiovertrar, defibrillatorer, insulinpumpar och andra elektromedicinska apparater (sammantaget "medicinsk utrustning") inom 15 cm (6 tum). Om du använder någon av ovanstående medicinska utrustning SKA DU INTE ANVÄNDA HEADSETET OM DU INTE HAR RÅDGJORT MED DIN LÄKARE.



- Förvara inte headsetet nära magnetiska fält. Magnetremсор på kort, inklusive kreditkort, telefonkort, pass och boardingcard kan skadas av magnetiska fält.
- Böj eller vrid inte headsetet överdrivet mycket.
- Tryck inte för hårt på headsetet.
- Dra inte för hårt i någon del av headsetet.

1 Välj öronsnäcksskydd för vänster eller höger öra.

Varje öronsnäcksskydd är märkt med L för vänster öra och R för höger öra.

2 Täck haken längst ner på hörluren med öronsnäcksskyddet.

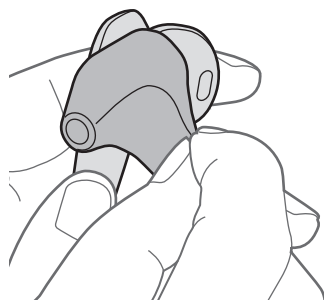

- 3 Håll i hörlurens nedre del och täck resten av hörluren med skyddet.
Gör likadant på den andra hörluren.

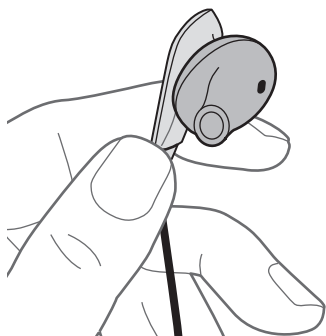

- Sätt inte i hörlurar utan öronsnäcksskydd i öronen.
- Dra inte för hårt i öronsnäcksskyddet. Då kan skyddet gå sönder.

- 4 Bär headsetet så som visas på bilden nedan.
Du kan ändra plats på o-ringarna av gummi.



- Dra inte för hårt i o-ringarna av gummi. Då kan ringarna gå sönder.

Bära och ansluta headsetet

Bära headsetet

Sätt in hörlurarna i öronen eller bär headsetet runt halsen när hörlurarna inte är anslutna till varandra.



Ansluta hörlurarna

Anslut hörlurarna till varandra med hjälp av de inbyggda magneterna.

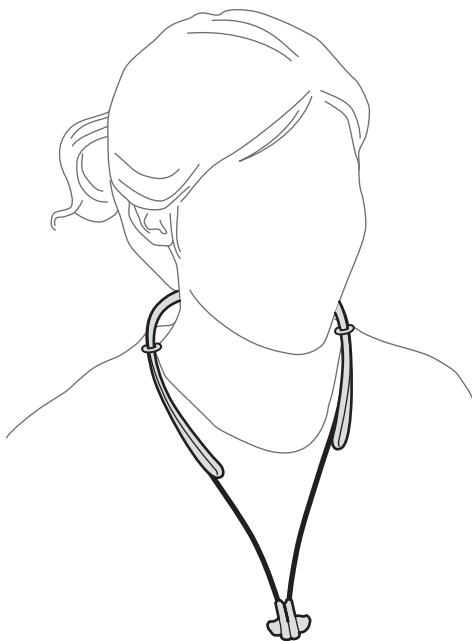

Beroende på formen på de medföljande öronsnäckorna är det inte säkert att hörlurarna ansluts ordentligt. Se till att hörlurarna ansluts ordentligt.

Använda headsetet

Olika funktioner finns tillgängliga när headsetet är anslutet till en annan enhet.



Följande beskrivning är baserad på en mobil enhet från Samsung som kör Android 5.0. Vissa funktioner är eventuellt inte tillgängliga beroende på den anslutna enheten.

Samtalsfunktioner

Ta emot ett samtal

Om du får ett samtal när du bär headsetet kommer headsetet att pipa och vibrera. Tryck på Tala-knappen för att ta emot samtalet.



- Om headsetet är anslutet till två enheter och båda enheterna får ett samtal samtidigt kan du bara ta emot den första enhetens samtal.
- När du spelar upp en multimediefil från en enhet kan du fortfarande ta emot samtal från den andra enheten.

Avvisa ett samtal

Håll Tala-knappen intryckt i en sekund.

Justera volymen

Tryck på volymknappen.

Växla ljudutmatning

Använd den anslutna enhetens samtalsfunktioner för att växla samtalsljud mellan headsetet och enheten.

Avsluta ett samtal

Tryck på Tala-knappen.

Spela upp multimediefiler

Styr medieuppspelning av t.ex. musik och videor med hjälp av flerk Funktionsknappen.

Spela upp och pausa en multimediefil

Tryck på flerk Funktionsknappen. Den senast uppspelade musikfilen kommer att spelas upp automatiskt i det standardmusikprogram som finns installerat på den anslutna enheten.

Under uppspelning trycker du ned flerk Funktionsknappen för att pausa uppspelningen. Återuppta uppspelningen genom att trycka på flerk Funktionsknappen igen.



När två anslutna enheter spelar upp multimediefiler samtidigt kommer headsetet att strömma musik från den enhet som först började spela upp en fil. När du pausar den fil som spelas upp just nu kommer den fil som spelas upp på den andra enheten att spelas upp automatiskt.

Hoppa till nästa multimediefil

Tryck på flerk Funktionsknappen två gånger eller håll Volym ned-knappen intryckt för att hoppa till nästa fil under medieuppspelning.

Hoppa till föregående multimediefil

Håll Volym upp-knappen intryckt för att hoppa till föregående fil under uppspelning.

Justera volymen

Tryck på volymknappen.

Starta S Voice

Håll flerfunktionsknappen intryckt i en sekund. Programmet S Voice startar då på den anslutna enheten.



Den här funktionen är endast tillgänglig på mobila enheter från Samsung som stöder programmet S Voice.

Använda Samsung Level

På den anslutna enheten hämtar du Samsung Level-programmet från Google Play Butik eller Galaxy Apps. Med programmet kan du kontrollera återstående batteriström och justera volymen. Du kan även ställa in headsetet på att avisera dig via röstavisering eller genom att vibrera när du får aviseringar på den anslutna enheten. Mer information finns i programmets hjälpmeny.



Samsung Level-programmet är kompatibelt med mobila enheter från Samsung som kör Android-operativsystemet 4.2.2 eller senare. Beroende på enhetens specifikationer fungerar eventuellt inte vissa funktioner på headsetet.

Bilaga

Felsökning

Innan du kontaktar ett Samsung-servicecenter ska du försöka med följande åtgärder.

Det går inte att slå på headsetet

Om batteriet är helt urladdat går det inte att slå på headsetet. Ladda batteriet helt innan du slår på headsetet.

Batteriet laddas inte som det ska (för Laddare som är godkända av Samsung)

Se till att laddaren har anslutits korrekt.

Om problemet kvarstår ska du kontakta Samsungs servicecenter.

En annan Bluetooth-enhet kan inte identifiera headsetet

- Se till att headsetet är i läget Bluetooth-sammankoppling.
- Starta om ditt headset och sök efter headsetet igen.
- Se till att headsetet och den andra Bluetooth-enheten befinner sig inom Bluetooth-anslutningsområdet (10 m).

Om tipsen ovan inte löser problemet ska du kontakta ett Samsung-servicecenter.

Ditt headset är inte anslutet till en annan enhet

- Se till att den enhet du vill ansluta till stöder den trådlösa Bluetooth-funktionen.
- Se till att headsetet och den andra Bluetooth-enheten befinner sig inom den högsta Bluetooth-räckvidden (10 m).

Bluetooth-anlutningen bryts ofta

- Om det finns hinder mellan enheterna kan driftavståndet minska.
- Se till att headsetet och den andra Bluetooth-enheten befinner sig inom den högsta Bluetooth-räckvidden (10 m).
- Om du använder headsetet tillsammans med andra Bluetooth-enheter kan anslutningen påverkas av elektromagnetiska vågor. Använd headsetet i miljöer där det finns färre trådlösa enheter.

Det går inte höra andra prata

- Justera enhetens volym.
- Justera volymen på den anslutna enheten om du inte kan höra ljud på headsetet vid full volym.

Ekon hörs under ett samtal

Justera volymen genom att trycka på volymknappen eller förflytta dig till ett annat område.

Andra hör inte dig under ett samtal

- Se till att du inte täcker den inbyggda mikrofonen.
- Se till att mikrofonen finns nära munnen.

Ljudkvaliteten är dålig

- Trådlösa nätverkstjänster kan brytas på grund av problem med tjänstleverantörens nätverk. Se till att hålla headsetet borta från elektromagnetiska vågor.
- Se till att headsetet och den andra Bluetooth-enheten befinner sig inom den högsta Bluetooth-räckvidden (10 m).

Headsetet fungerar inte som det beskrivs i handboken

- Vilka funktioner som är tillgängliga kan variera beroende på den anslutna enheten.
- Vissa funktioner kan inte användas när två enheter är anslutna till headsetet samtidigt.

Batteriet töms snabbare än när enheten köptes

- Om du utsätter headsetet eller batteriet för mycket kalla eller varma temperaturer kan den användbara laddningen minska.
- Batteriet är en förbrukningsvara och den användbara batteritiden kommer att minska med tiden.

Ta bort batteriet

- Om du vill ta bort batteriet **måste** du besöka ett auktoriserat servicecenter och ta med de tillhandahållna anvisningarna.
- För din egen säkerhet **får du inte försöka ta bort** batteriet själv. Om batteriet inte tas bort korrekt kan det leda till skador på batteriet och enheten vilket kan leda till personskador och/eller till att det inte kan användas på ett säkert sätt.
- Samsung ansvarar inte för skador eller förlust (inomkontraktuellt eller utomkontraktuellt, inklusive oaktsamhet) som kan uppstå till följd av att dessa varningar och anvisningar inte har följts noggrant, annat än vid dödsfall eller personskador som har orsakats av Samsungs oaktsamhet.

- 1 Ta bort gummiskyddet från nackbandets vänstra sida genom att dra det från änden på det vänstra nackbandet. Ta sedan bort det vänstra nackbandet.
- 2 Separera hörlurskabeln från nackbandsskyddet.
- 3 Ta bort nackbandsskyddet.
- 4 Koppla loss batterianslutningen.
- 5 Lyft ut batteriet och klipp av kablarna.
- 6 Ta bort batteriet.

Behöver du hjälp eller har frågor, hänvisar vi till www.samsung.se.

Klicka på "SUPPORT" => "Hjälp & felsökning" och välj sedan produktgrupp och produkttyp

Alternativt ring vår kundsupport tfn:
0771-SAMSUNG (7267864)

Upphovsrätt

Copyright © 2015 Samsung Electronics

Den här handboken skyddas av internationell upphovsrättslagstiftning.

Ingen del i den här handboken får reproduceras, distribueras, översättas eller överföras i någon form eller på något sätt, elektroniskt eller mekaniskt, inklusive fotokopiering, inspelning och lagring i system för lagring av och åtkomst till information, utan föregående skriftligt samtycke från Samsung Electronics.

Varumärken

- SAMSUNG och logotypen för SAMSUNG är registrerade varumärken som tillhör Samsung Electronics.
- Bluetooth® är ett registrerat varumärke som tillhör Bluetooth SIG, Inc. i hela världen.
- Alla andra varumärken och upphovsrätter tillhör respektive ägare.

Les dette først

Les denne bruksanvisningen før du bruker enheten for å sikre trygg og riktig bruk.

- Bildene kan skille seg fra utseendet til det faktiske produktet. Innholdet kan endres uten forhåndsvarsel.
- Før du bruker hodesettet, må du undersøke om det er kompatibelt med enheten din.

Instruksjonsikoner



Advarsel: Situasjoner som kan føre til skader på deg selv eller andre



Obs: Situasjoner som kan skade enheten eller annet utstyr



Merknad: Merknader, brukstips eller ytterligere informasjon

Komme i gang

Pakkeinnhold

Kontroller at produktesken inneholder følgende:

- Hodesett
- Hurtigstartveiledning



- Utstyret som leveres med enheten, samt annet tilgjengelig tilbehør, kan variere, avhengig av område og tjenesteleverandør.
- Det medfølgende utstyret er utformet kun for denne enheten, og det er ikke sikkert at det er kompatibelt med andre enheter.
- Utseende og spesifikasjoner kan være gjenstand for endringer uten forhåndsvarsel.
- Du kan kjøpe ytterligere tilbehør fra din lokale Samsung-forhandler. Kontroller at dette er kompatibelt med enheten før kjøp.
- Bruk bare Samsung-godkjent tilbehør. Bruk av tilbehør som ikke er godkjent, kan forårsake ytelsesproblemer og feil som ikke dekkes av garantien.
- Tilgjengelighet for alt tilbehør kan endres etter produsentenes eget skjønn. Gå til nettstedet til Samsung for mer informasjon om tilgjengelig tilbehør.

Enhetsoppsett

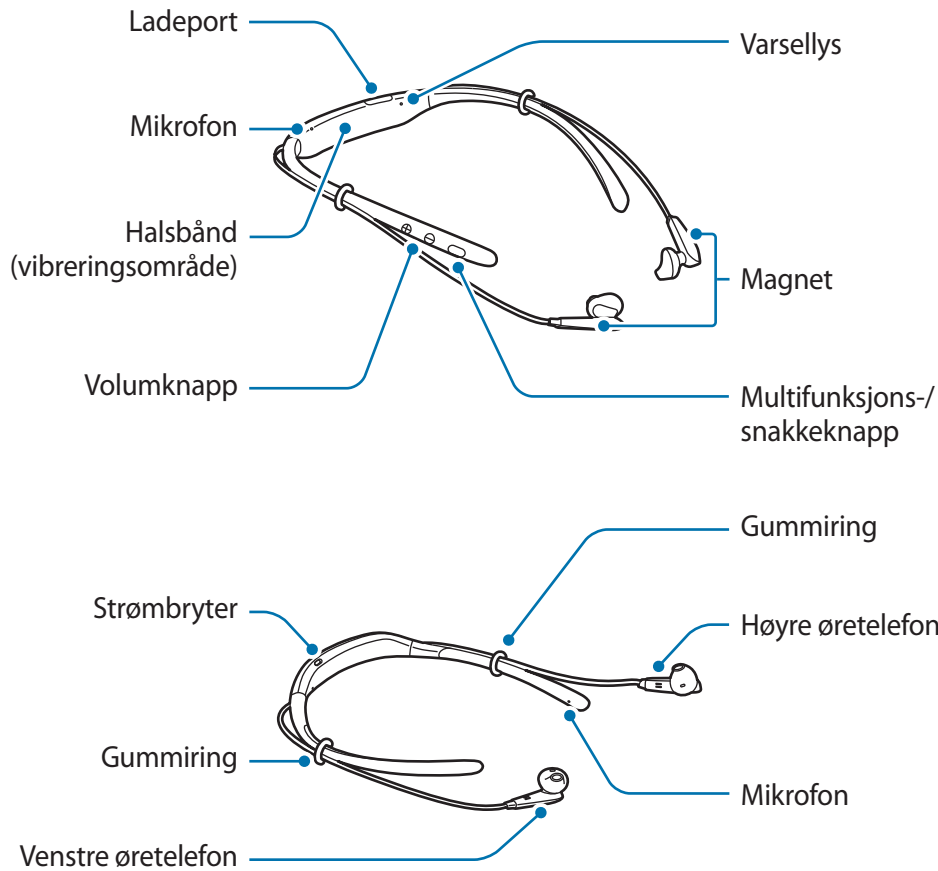

Knapper og funksjoner

Navn	Funksjon
Strømbryter	<ul style="list-style-type: none"> • Skyv for å slå hodesettet på eller av.
Multifunksjons-/ snakkeknapp	<ul style="list-style-type: none"> • Trykk på for å svare på anrop eller avslutte samtaler. • Trykk på for å spille av multimediefiler eller sette dem på pause. • Trykk på for å koble sammen enheter igjen når forbindelsen er brutt. • Trykk på to ganger for å hoppe til neste fil under medieavspilling. • Trykk på og hold inne i ett sekund for å avvise et anrop eller starte S Voice. • Trykk på og hold inne i tre sekunder for å gå inn i Bluetooth-sammenkoblingsmodus.

Navn	Funksjon
Volumknapp	<ul style="list-style-type: none">• Trykk på for å justere volumet under en samtale eller medieavspilling.• Trykk på og hold inne volum (-)-knappen for å hoppe til den neste filen under medieavspilling.• Trykk på og hold inne volum (+)-knappen for å hoppe til den forrige filen under medieavspilling.• Trykk og hold på begge volumknappene (+ og -) samtidig i omtrent ett sekund for å slå vibrasjonsfunksjonen på eller av.



Hvis vibrasjonsfunksjonen er slått av når du starter hodesettet på nytt, vil den bli slått på automatisk.

Lade batteriet

Lad batteriet før du bruker hodesettet for første gang, eller når hodesettet har vært ubrukt i lengre perioder.



Bruk kun Samsung-godkjente ladere og kabler. Ladere eller kabler som ikke er godkjente, kan føre til at batteriet eksploderer eller skade hodesettet.



Hvis batteriet er helt utladet, kan ikke hodesettet slås på umiddelbart etter at laderen er koblet til. La et utladet batteri lades i noen minutter før du slår på hodesettet.

Åpne ladeportdekselet, og koble hodesettet til en lader.

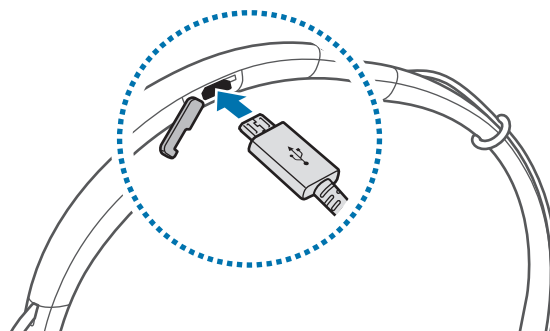

Hvis du kobler til laderen feil, kan dette føre til alvorlige skader på hodesettet. Skader som er forårsaket av feil bruk, dekkes ikke av garantien.



- Ladere selges separat.
- Hodesettet kan brukes mens det lades, men det kan ta lengre tid å lade batteriet helt opp.
- Hodesettet kan bli varmt under lading. Dette er normalt og skal ikke påvirke hodesettets levetid eller ytelse. Hvis batteriet blir varmere enn vanlig, kan laderen slutte å lade.
- Hvis hodesettet ikke lades riktig, må du ta hodesettet og laderen med til et Samsung-servicesenter.

Etter fullading kobler du hodesettet fra laderen.



For å spare energi bør du koble fra laderen når den ikke er i bruk. Laderen er ikke utstyrt med en strømbryter, så du bør derfor koble den fra stikkontakten når den ikke er bruk for å unngå unødvendig strømforbruk. Laderen må plasseres nær stikkontakten og lett tilgjengelig under lading.

Slå hodesettet på og av

Skyv strømbryteren for å slå enheten på eller av.

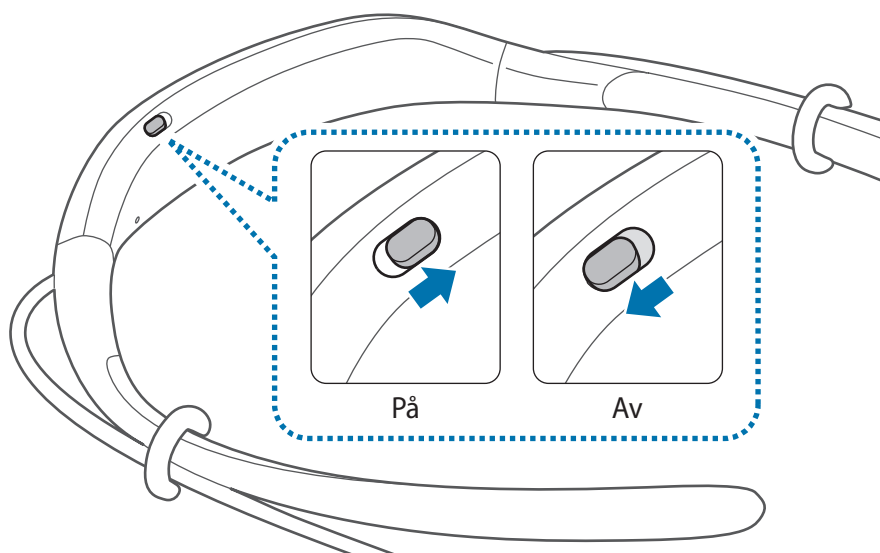

Følg alle advarsler og instruksjoner fra autorisert personell i områder der bruken av trådløse enheter er begrenset, for eksempel i fly og på sykehus.

Identifisering av varsellys

Varsellyset viser hodesettets status.

Status	Farge
Slås på	• Blinker blått tre ganger
Slås av	• Blinker rødt tre ganger
Bluetooth-sammenkoblingsmodus	• Blinker rødt og blått
Tilkoblet via Bluetooth	• Blinker raskt blått tre ganger
Innkommende anrop	• Blinker blått
Lader	• Lyser rødt kontinuerlig
Fulladet	• Lyser blått kontinuerlig
I bruk eller i hvilemodus	• Av



- Hvis varsellyset ikke fungerer slik det er beskrevet her, kobler du laderen fra hodesettet og kobler den til igjen.
- Varsellyset kan fungere annerledes, avhengig av enheten som er koblet til.

Koble til via Bluetooth

Bluetooth

Om Bluetooth

Bluetooth er en trådløs teknologistandard som bruker en frekvens på 2,4 GHz til å koble til ulike enheter over korte avstander. Enheten kan koble til og utveksle data med andre Bluetooth-enheter, som for eksempel mobilenheter, datamaskiner, skrivere og andre digitale hvitevarer, uten å koble til via kabler.

Merknader for bruk av Bluetooth

- Plasser de to enhetene nær hverandre for å unngå problemer når du kobler hodesettet til en annen enhet.
- Sørg for at hodesettet og den andre Bluetooth-enheten er innenfor Bluetooth-rekkevidde for sammenkobling (10 m). Avstanden kan variere, avhengig av hvilket miljø enhetene brukes i.
- Sørg for at det ikke er noen hindringer mellom hodesettet og en tilkoblet enhet, inkludert mennesker, vegger, hjørner eller gjerder.
- Ikke berør Bluetooth-antennen på en tilkoblet enhet.
- Bluetooth bruker samme frekvens som enkelte industrielle, vitenskapelige, medisinske eller lavstrømsprodukter og det kan oppstå interferens når du kobler til i nærheten av slike produkter.
- Enkelte enheter, spesielt de som ikke er testet eller godkjente av Bluetooth SIG, kan være inkompatible med hodesettet.
- Ikke bruk Bluetooth-funksjonen til ulovlige formål (for eksempel piratkopiering av filer eller ulovlig avlytting av kommunikasjon til kommersielle formål).

Koble til andre enheter

Dette hodesettet er kompatibelt med Bluetooth-aktiverte enheter.

- 1 Hodeseett** Skyv strømbryteren for å slå hodesettet på eller av.
- 2 Hodeseett** Trykk på og hold multifunksjonsknappen inne i tre sekunder for å gå inn i Bluetooth-sammenkoblingsmodus.
Når du slår på hodesettet for første gang, går det automatisk inn i Bluetooth-sammenkoblingsmodus.
- 3 Annen enhet** Aktiver Bluetooth-funksjonen og søk etter Bluetooth-enheter.
Se i brukerhåndboken for enheten for mer informasjon.
- 4 Annen enhet** Trykk på **Samsung Level U** på listen.

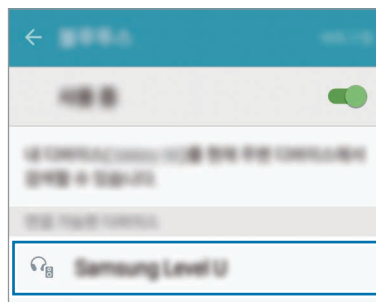

- Hvis Bluetooth-forbindelsen blir brutt eller den andre enheten ikke finner hodesettet, må du fjerne informasjonen om enheten fra enhetslisten. Prøv deretter å koble til på nytt.
- Hvis hodesettet ikke virker som det skal, kan du prøve å starte det på nytt eller koble sammen de to enhetene på nytt.
- Bluetooth-rekkevidden og lyd kvaliteten kan variere, avhengig av enhetene som er koblet sammen.

Koble til flere enheter

Hodesettet kan kobles til opptil to Bluetooth-aktiverte enheter samtidig. Når du kobler hodesettet til to enheter, blir den siste enheten som du kobler til, gjenkjent som den primære enheten. Den andre enheten blir gjenkjent som den sekundære enheten.

- 1 Koble hodesettet til en enhet via Bluetooth.
- 2 Trykk på og hold multifunksjonsknappen inne i tre sekunder for å gå inn i Bluetooth-sammenkoblingsmodus igjen.
Den første enheten vil bli koblet fra.
- 3 Koble hodesettet til en annen enheten.
- 4 Koble hodesettet til den første enheten igjen.



Denne funksjonen er kanskje ikke tilgjengelig på alle enheter.

Koble til igjen eller koble enhetene fra hverandre

Koble til enhetene på nytt

Når forbindelsen mellom hodesettet og den tilkoblede enheten blir brutt på grunn av avstanden mellom enhetene, kan du koble dem sammen igjen ved å flytte dem nærmere hverandre.

Hvis forbindelsen blir brutt på grunn av et problem med den tilkoblede enheten, trykker du på multifunksjonsknappen på hodesettet. Du kan også bruke Bluetooth-menyen på den tilkoblede enheten til å koble dem sammen.

Koble fra enhetene

Trykk på og hold inne multifunksjonsknappen i tre sekunder. Da brytes forbindelsen, og hodesettet går inn i Bluetooth-sammenkoblingsmodus.

Du kan også avslutte forbindelsen ved å slå av hodesettet. Når du slår hodesettet på igjen og enhetene er innenfor rekkevidde av hverandre, kobles hodesettet automatisk til den enheten den var koblet sammen med sist.

Bruke hodesettet

Ha på deg hodesettet



Hodesettet inneholder magneter i ørepluggene. American Heart Association (USA) og Medicines and Healthcare Products Regulatory Agency (Storbritannia) advarer begge om at magneter kan påvirke funksjonen i innopererte pacemakere, kardiovertere (ICD-enheter), defibrillatorer, insulinpumper eller andre elektronisk-medisinske enheter (samlet kalt "medisinske enheter") innenfor en avstand på 15 cm. Hvis du bruker slike medisinske enheter av noe slag, **MÅ DU IKKE BRUKE DETTE HODESETTET UTEN FØRST Å HA KLARERT DETTE MED LEGEN DIN.**



- Ikke oppbevar hodesettet i nærheten av magnetiske felt. Kort med magnetstripe, inkludert kredittkort, telefonkort, pass og boardingkort, kan bli skadet av magnetiske felt.
- Ikke bøy eller vri hodesettet for mye.
- Ikke trykk for hardt på hodesettet.
- Ikke dra for hardt i noen del av hodesettet.

1 Velg ørepluggtuppen til venstre eller høyre øre.

Hver ørepluggtupp er merket med L for venstre (left) og R for høyre (right).

2 Dekk over haken nederst på øretelefonen med ørepluggtuppen.

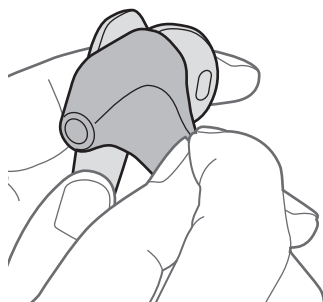

- 3 Hold helt nederst på øretelefonen og dekk over resten av den med ørepluggtuppen. Følg samme fremgangsmåte for den andre øretelefonen.

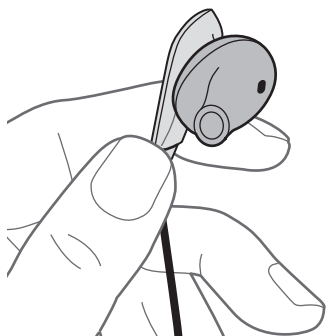

- Ikke sett øretelefonene i ørene uten ørepluggtupper.
- Ikke dra for hardt i ørepluggtuppen. Ørepluggtuppen kan bli revet i stykker.

- 4 Bruk hodesettet som vist på bildet nedenfor. Du kan flytte på gummiringene.



- Ikke dra for hardt i gummiringene. De kan rives i stykker.

Ha på deg og koble sammen hodesettet

Ha på deg hodesettet

Sett ørepluggene inn i ørene eller ha hodesettet rundt halsen når øretelefonen ikke er koblet til hverandre.



Koble sammen øretelefonene

Koble øretelefonene til hverandre med de innebygde magnetene.

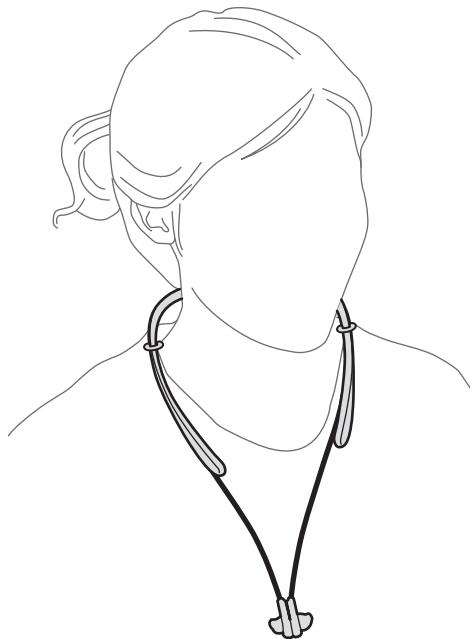

Det kan hende at øretelefonene ikke kobles til riktig, avhengig av formen på de medfølgende ørepluggene. Kontroller at øretelefonene er riktig tilkoblet.

Bruke hodesettet

Du kan bruke ulike funksjoner på hodesettet når det er koblet til en annen enhet.



Beskrivelsene nedenfor er basert på en Samsung-mobilenhet som kjører Android 5.0. Enkelte funksjoner er kanskje ikke tilgjengelige, avhengig av den tilkoblede enheten.

Anropsfunksjoner

Svare på et anrop

Når du mottar et anrop mens du har på deg hodesettet, vil hodesettet pipe og vibrere. Trykk på snakkeknappen for å svare på anropet.



- Når hodesettet er koblet til to enheter og begge mottar anrop samtidig, kan du bare svare på anropet på den primære enheten.
- Du kan fortsatt svare på anrop på den andre enheten når du spiller av en multimediefil på den ene enheten.

Avvise et anrop

Trykk og hold på Tale-knappen i ett sekund.

Justere volumet

Trykk på volumknappen.

Bytte lydutgang

Bruk samtalefunksjonene på den tilkoblede enheten til å flytte samtalelyden mellom hodesettet og enheten.

Avslutte en samtale

Trykk på snakkeknappen.

Spille av multimediefiler

Du styrer medieavspilling, for eksempel musikk og video, ved hjelp av multifunksjonsknappen.

Spille av en multimediefil og sette den på pause

Trykk på multifunksjonsknappen. Den siste musikkfilen som ble spilt av, spilles automatisk i standardmusikkappen som er installert på den tilkoblede enheten.

Under avspilling kan du trykke på multifunksjonsknappen for å sette avspillingen på pause. Trykk på multifunksjonsknappen én gang til for å starte avspillingen igjen.



Når to tilkoblede enheter spiller av multimediefiler samtidig, vil hodesettet strømme fra den enheten som begynte avspillingen av en fil først. Når du setter den lydfilen som spilles av for øyeblikket, på pause, spilles automatisk filen fra den andre enheten av.

Hoppe til neste multimediefil

Trykk to ganger på multifunksjonsknappen eller trykk på og hold inne volum (-)-knappen for å hoppe til neste fil under avspilling.

Hoppe til forrige multimediefil

Trykk på og hold inne volum (+)-knappen for å hoppe til forrige fil under avspilling.

Justere volumet

Trykk på volumknappen.

Starte S Voice

Trykk på og hold inne multifunksjonsknappen i ett sekund. S Voice-appen starter på den tilkoblede enheten.



Denne funksjonen er bare tilgjengelig med Samsung-mobilenheter som støtter S Voice-appen.

Bruke Samsung Level

Last ned Samsung Level-appen på den tilkoblede enheten fra Google Play Butikk eller Galaxy Apps. I appen kan du se batteristatus og justere volumet. Du kan også stille inn hodesettet til å varsle deg via talepåminnelser eller vibrere når du har mottatt varsler på den tilkoblede enheten. Se hjelpmenyen i appen hvis du trenger mer informasjon.



Samsung Level-appen er kompatibel med Samsung-mobilenheter med Android-operativsystem versjon 4.2.2 eller nyere. Det er mulig at enkelte funksjoner ikke virker med hodesettet ditt, avhengig av spesifikasjonene for enheten.

Tillegg

Feilsøking

Forsøk følgende løsninger før du kontakter et Samsung-servicesenter.

Hodesettet slår seg ikke på

Hodesettet vil ikke slå seg på når batteriet er helt utladet. Lad opp batteriet helt før du slår på hodesettet.

Batteriet lader ikke riktig (for Samsung-godkjente ladere)

Sørg for at laderen er koblet til på riktig måte.

Hvis problemet fremdeles ikke er løst, må du kontakte et Samsung-servicesenter.

En annen Bluetooth-enhet finner ikke hodesettet

- Kontroller at hodesettet er i Bluetooth-sammenkoblingsmodus.
- Start hodesettet på nytt, og søk etter det en gang til.
- Sørg for at hodesettet og den andre Bluetooth-enheten er innenfor Bluetooth-rekkevidde for sammenkobling (10 m).

Hvis tipsene overfor ikke løser problemet, kontakter du et Samsung-servicesenter.

Hodesettet er ikke koblet til en annen enhet

- Kontroller at enheten som du vil koble til, støtter den trådløse Bluetooth-funksjonen.
- Sørg for at hodesettet og den andre Bluetooth-enheten er innenfor maksimal Bluetooth-rekkevidde (10 m).

Bluetooth-forbindelsen brytes ofte

- Hvis det er hindringer mellom enhetene, kan driftsavstanden bli redusert.
- Sørg for at hodesettet og den andre Bluetooth-enheten er innenfor maksimal Bluetooth-rekkevidde (10 m).
- Forbindelsen kan bli påvirket av elektromagnetiske bølger når du bruker hodesettet sammen med andre Bluetooth-enheter. Bruk hodesettet i miljøer med færre trådløse enheter til stede.

Du kan ikke høre når andre prater

- Juster enhetsvolumet.
- Juster volumet på den tilkoblede enheten hvis du ikke kan høre lyden med fullt volum på hodesettet.

Det er lydekko under en samtale

Juster volumet ved å trykke på volumknappen eller flytt deg til et annet sted.

Andre kan ikke høre at du snakker under en samtale

- Sørg for at du ikke dekker til den innebygde mikrofonen.
- Sørg for at mikrofonen er nærme nok munnen din.

Lydkvaliteten er dårlig

- Trådløse nettverkstjenester kan være deaktivert på grunn av problemer med tjenesteleverandørens nettverk. Sørg for å holde hodesettet unna elektromagnetiske bølger.
- Sørg for at hodesettet og den andre Bluetooth-enheten er innenfor maksimal Bluetooth-rekkevidde (10 m).

Hodesettet fungerer på en annen måte enn det som er beskrevet i bruksanvisningen

- Tilgjengelige funksjoner kan variere, avhengig av den tilkoblede enheten.
- Enkelte funksjoner er ikke tilgjengelige når to enheter er koblet til hodesettet samtidig.

Batteriet lades raskere ut enn når det ble kjøpt

- Når du utsetter hodesettet eller batteriet for svært lave eller høye temperaturer, kan ladetiden reduseres.
- Batteriet er en forbruksvare, og ladetiden vil bli kortere over tid.

Ta ut batteriet

- Hvis du vil ta ut batteriet, **må** du gå til et autorisert servicesenter med følgende instruksjoner.
- Av sikkerhetsgrunner **må du ikke prøve å ta ut batteriet selv**. Hvis batteriet ikke tas ut på riktig måte, kan det føre til skade på batteriet og enheten, resultere i personskader og/eller gjøre enheten utrygg.
- Samsung påtar seg intet ansvar for eventuelle skader eller tap (uansett om det er i eller utenfor kontrakt, inkludert uaktsomhet) som kan oppstå fordi disse instruksjonene og advarslene ikke er fulgt helt nøyaktig, annet enn dødsfall eller personskader som skyldes Samsungs uaktsomhet.

- 1 Ta av gummitrekket på venstre side av halsbåndet ved å dra i det fra enden av det venstre halsbåndet. Ta deretter av det venstre halsbåndet.
- 2 Skill øretelefonkabelen fra halsbåndtrekket.
- 3 Ta av halsbåndtrekket.
- 4 Koble fra batterikontaktene.
- 5 Løft ut batteriet, og kutt ledningene.
- 6 Ta ut batteriet.

Trenger du hjelp eller har spørsmål, henviser vi til www.samsung.no.

Klikk inn på "SUPPORT" => "Hjelp og feilsøking" eller søk ved hjelp av modellnummer.

Alternativt kan du ringe vår kundesupport på telefon 815 56 480.

Opphavsrett

Copyright © 2015 Samsung Electronics

Denne bruksanvisningen er beskyttet av internasjonale lover om opphavsrett.

Ingen deler av denne bruksanvisningen kan gjengis, distribueres, oversettes eller overføres i noen form eller på noen måter, elektronisk eller manuelt, inkludert kopiering, opptak eller lagring i informasjonslagrings- og gjenopprettingssystemer, uten skriftlig forhåndsgodkjennelse fra Samsung Electronics.

Varemerker

- SAMSUNG og SAMSUNG-logoen er registrerte varemerker som tilhører Samsung Electronics.
- Bluetooth® er et registrert varemerke som tilhører Bluetooth SIG, Inc. over hele verden.
- Alle andre varemerker og opphavsrettigheter tilhører sine respektive eiere.

Lue tämä ensin

Lue tämä opas huolellisesti ennen laitteen käyttöä, jotta osaat käyttää laitetta turvallisesti ja oikein.

- Kuvien ulkoasu voi poiketa todellisesta tuotteesta. Sisältöä voidaan muuttaa ilman ennakoilmoitusta.
- Varmista ennen kuulokemikrofonin käyttöä, että se on yhteensopiva laitteesi kanssa.

Ohjekuvakkeet



Varoitus: Tilanteet, jotka voivat aiheuttaa vammoja sinulle tai muille



Vaara: Tilanteet, joissa tämä laite tai muut laitteet voivat vahingoittua



Huomautus: Huomautuksia, käyttövinkkejä tai lisätietoja

Aloittaminen

Pakkauksen sisältö

Tarkista, että tuotepakkaus sisältää seuraavat osat:

- Kuulokemikrofoni
- Pikaopas



- Laitteen mukana toimitettavat varusteet ja saatavissa olevat lisävarusteet voivat vaihdella alueen tai palveluntarjoajan mukaan.
- Mukana toimitettavat varusteet on suunniteltu vain tähän laitteeseen, eivätkä ne välttämättä ole yhteensopivia muiden laitteiden kanssa.
- Ulkoasua ja teknisiä ominaisuuksia voidaan muuttaa ilman ennakoilmoitusta.
- Voit ostaa lisävarusteita Samsung-jälleenmyyjältä. Varmista ennen ostamista, että ne ovat yhteensopivia laitteen kanssa.
- Käytä vain Samsungin hyväksymiä lisävarusteita. Hyväksymättömien lisävarusteiden käyttäminen voi aiheuttaa suorituskykyongelmia ja vikoja, joita takuu ei kata.
- Kaikkien lisävarusteiden saatavuus on kokonaan niitä valmistavien vastaavien yhtiöiden vastuulla. Lisätietoja saatavilla olevista lisävarusteista on Samsungin sivustossa.

Laitteen osat

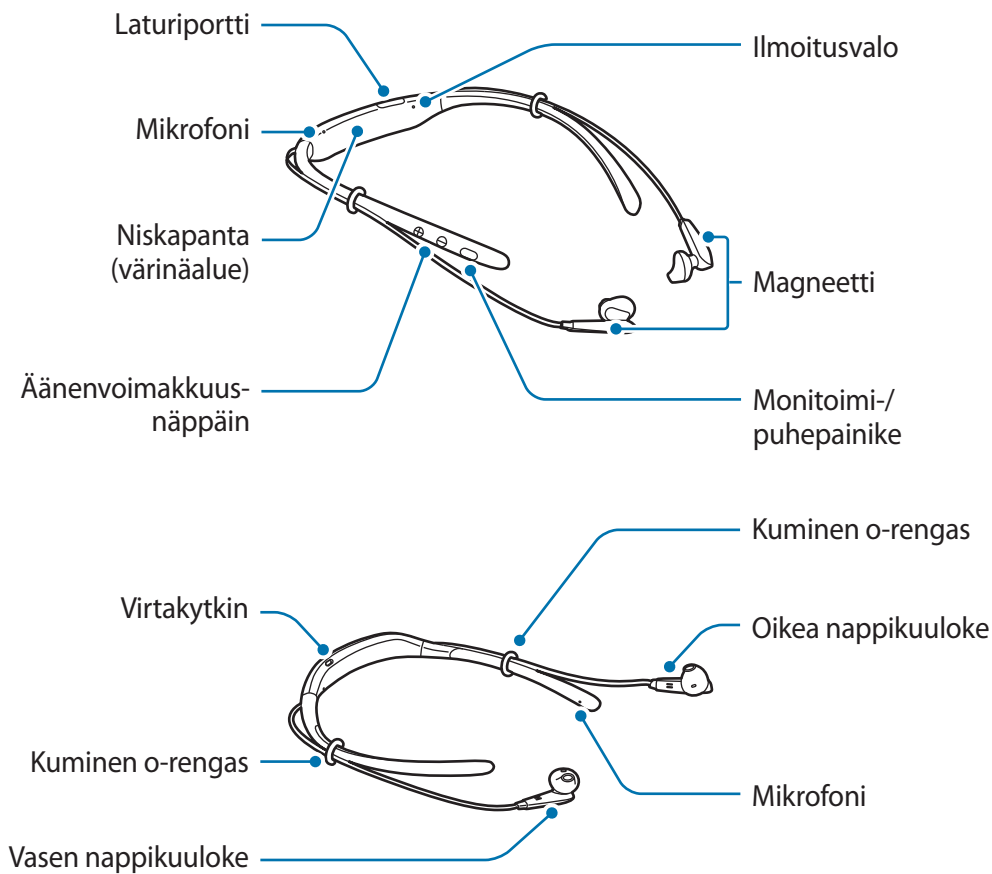

Painikkeet ja toiminnot

Nimi	Toiminto
Virtakytkin	<ul style="list-style-type: none"> Kytke tai katkaise kuulokemikrofonin virta liu'uttamalla tätä.
Monitoimi-/puhepainike	<ul style="list-style-type: none"> Vastaa puheluihin tai lopeta ne painamalla tätä. Aloita tai keskeytä multimediatiedostojen toisto painamalla tätä. Muodosta yhteys laitteisiin uudelleen painamalla tätä, kun yhteys on katkennut. Siirry seuraavaan tiedostoon median toiston aikana painamalla tätä kahdesti. Pidä painettuna yksi sekunti, jos haluat hylätä puhelun tai käynnistää S Voice -sovelluksen. Siirry Bluetooth-laiteparin muodostustilaan pitämällä painettuna kolme sekuntia.

Nimi	Toiminto
Äänvoimakkuus-näppäin	<ul style="list-style-type: none"> Säädä äänvoimakkuutta puhelun tai median toiston aikana painamalla tätä. Siirry seuraavaan tiedostoon median toiston aikana painamalla äänvoimakkuus (-) -näppäintä jonkin aikaa. Siirry edelliseen tiedostoon median toiston aikana painamalla äänvoimakkuus (+) -näppäintä jonkin aikaa. Ota värinätoiminto käyttöön tai poista se käytöstä pitämällä äänvoimakkuuspainikkeita (+ ja -) painettuina samanaikaisesti noin sekunnin ajan.



Jos värinätoiminto on poistettu käytöstä, kun käynnistät kuulokkeet uudelleen, toiminto otetaan käyttöön automaattisesti.

Akun lataaminen

Lataa akku, ennen kuin käytät kuulokemikrofonia ensimmäisen kerran tai kun kuulokemikrofoni on ollut pitkään käyttämättömänä.



Käytä ainoastaan Samsungin hyväksymiä latureita ja kaapeleita. Muut kuin hyväksytyt laturit tai kaapelit voivat aiheuttaa akun räjähtämisen tai kuulokemikrofonin vahingoittumisen.



Jos akku on täysin tyhjä, kuulokemikrofonia ei voi käynnistää, vaikka laturi olisi liitetty siihen. Anna tyhjän akun latautua muutama minuutti ennen kuulokemikrofonin käynnistämistä.

Avaa latausportin kansi ja kytke kuulokemikrofoni laturiin.

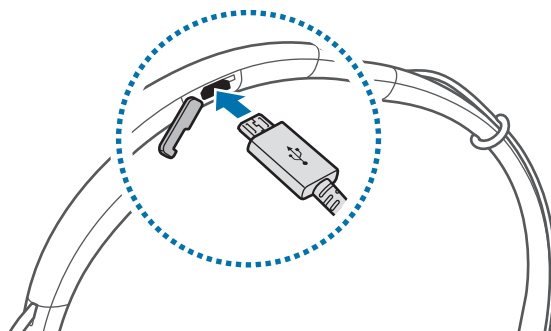

Laturin liittäminen väärin voi vahingoittaa kuulokemikrofonia vakavasti. Takuu ei kata epäasianmukaisen käytön aiheuttamia vaurioita.



- Laturit myydään erikseen.
- Kuulokemikrofonia voi käyttää latauksen aikana, mutta akun lataaminen voi hidastua.
- Kuulokemikrofoni voi kuumentua latauksen aikana. Tämä on normaalia, eikä sen pitäisi vaikuttaa kuulokemikrofonin käyttöikään eikä suorituskykyyn. Jos akku kuumenee tavallista voimakkaammin, laturi voi lopettaa lataamisen.
- Jos kuulokemikrofoni ei lataudu asianmukaisesti, vie kuulokemikrofoni Samsung-huoltoon.

Kun akku on latautunut täyteen, irrota kuulokemikrofoni laturista.



Säästä energiaa irrottamalla laturi, kun sitä ei tarvita. Laturissa ei ole virtakytkintä, joten irrota laturi pistorasiasta sähkön säästämiseksi, kun laturia ei tarvita. Laturi on pidettävä lähellä pistorasiaa ja helposti saatavilla latauksen ajan.

Kuulokemikrofonin virran kytkeminen ja katkaiseminen

Kytke tai katkaise kuulokemikrofonin virta liu'uttamalla virtakytkintä.

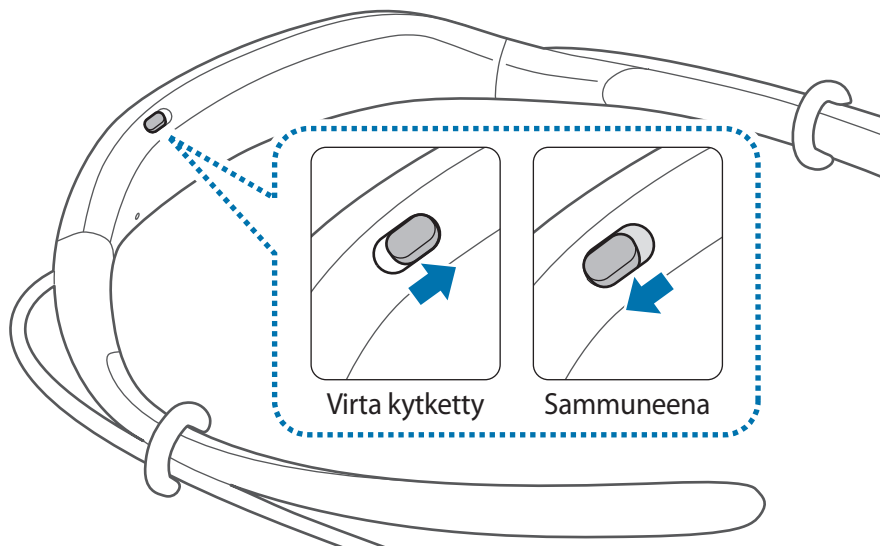

Noudata kaikkia valtuutetun henkilöstön antamia varoituksia ja ohjeita, kun olet paikassa, jossa langattomien laitteiden käyttöä on rajoitettu, kuten lentokoneessa tai sairaalassa.

Ilmoitusvalon tunnistaminen

Ilmoitusvalo ilmaisee kuulokemikrofonin tilan.

Tila	Väri
Virran kytkentä	• Välähtää sinisenä kolme kertaa
Virran katkaisu	• Välähtää punaisena kolme kertaa
Bluetooth-laitteparin muodostustila	• Vilkkuu punaisena ja sinisenä
Yhdistetty Bluetooth-yhteydellä	• Välähtää nopeasti sinisenä kolme kertaa
Saapuva puhelu	• Vilkkuu sinisenä
Latautuu	• Palaa jatkuvasti punaisena
Täyteen ladattu	• Palaa jatkuvasti sinisenä
Käytön tai lepotilan aikana	• Sammuneena



- Jos ilmoitusvalo ei toimi kuvatulla tavalla, irrota laturi kuulokemikrofonista ja kytke se sitten uudelleen.
- Yhdistetty laite voi aiheuttaa sen, että ilmoitusvalo toimii eri tavalla.

Bluetooth-yhteyden muodostaminen

Bluetooth

Tietoja Bluetooth-yhteydestä

Bluetooth on 2,4 GHz:n taajuusalueita käyttävä langaton teknologiastandardi, jonka avulla lähellä toisiaan olevat erilaiset laitteet voidaan yhdistää. Sen avulla voidaan muodostaa yhteys muihin Bluetooth-yhteensopiviin laitteisiin, kuten mobiililaitteisiin, tietokoneisiin, tulostimiin ja muihin kodin digitaalisiin laitteisiin, ja vaihtaa niiden kanssa tietoja ilman kaapeleita.

Huomautuksia Bluetooth-toiminnon käytöstä

- Yhdistäessäsi kuulokemikrofonin toiseen laitteeseen sijoita laitteet lähelle toisiaan, jotta vältät ongelmat.
- Varmista, että kuulokemikrofoni ja toinen Bluetooth-laite ovat Bluetooth-yhteysetäisyyden sisällä (10 m). Etäisyys voi vaihdella laitteiden käyttöympäristön mukaan.
- Varmista, ettei kuulokemikrofonin ja yhdistettävän laitteen välissä ole mitään esteitä, kuten ihmisiä, seiniä, rakennuksen kulmia tai aitoja.
- Älä kosketa yhdistettävän laitteen Bluetooth-antennia.
- Bluetooth käyttää samaa taajuutta kuin jotkin teolliset, tieteelliset, lääkinnälliset ja pienitehoiset tuotteet, ja laitteiden yhdistämisessä tämäntyyppisten tuotteiden lähellä voi ilmetä häiriöitä.
- Kaikki laitteet, etenkin ne, jotka eivät ole Bluetooth SIG:n testaamia tai hyväksymiä, eivät ehkä ole yhteensopivia tämän kuulokemikrofonin kanssa.
- Bluetooth-ominaisuutta ei saa käyttää laittomiin tarkoituksiin (esimerkiksi tiedostojen piraattikopiointiin tai tietoliikenteen luvattomaan kuunteluun kaupallisissa tarkoituksissa).

Liittäminen muihin laitteisiin

Tämä kuulokemikrofoni on yhteensopiva Bluetooth-laitteiden kanssa.

1 **Kuulokemikrofoni** Kytke kuulokemikrofonin virta liu'uttamalla virtakytkintä.

2 **Kuulokemikrofoni** Siirry Bluetooth-laiteparin muodostustilaan pitämällä monitoimipainiketta painettuna kolme sekuntia.

Kun kytket kuulokemikrofoniin virran ensimmäisen kerran, se siirtyy automaattisesti Bluetooth-laiteparin muodostustilaan.

3 **Toinen laite** Ota Bluetooth-toiminto käyttöön ja etsi Bluetooth-laitteet.

Katso lisätietoja toisen laitteen käyttöoppaasta.

4 **Toinen laite** Napauta **Samsung Level U** -nimeä luettelossa.

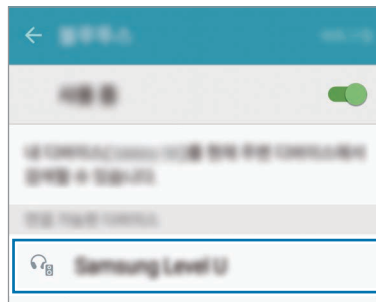

- Jos Bluetooth-yhteys epäonnistuu tai toinen laite ei löydä kuulokemikrofonia, poista laitteen tiedot toisen laitteen luettelosta. Yritä sitten uudelleen muodostaa yhteys.
- Jos kuulokemikrofoni ei toimi oikein, käynnistä se uudelleen tai yritä uudelleen muodostaa laitteista laitepari.
- Bluetooth-yhteysetäisyys ja äänenlaatu voivat vaihdella yhdistettävien laitteiden mukaan.

Lisälaitteiden yhdistäminen

Kuulokemikrofoni voi muodostaa yhteyden enintään kahteen Bluetooth-laitteeseen samanaikaisesti. Kun kuulokemikrofoni yhdistetään kahteen laitteeseen, viimeinen yhdistetty laite asetetaan ensisijaiseksi laitteeksi. Toinen laite asetetaan toissijaiseksi laitteeksi.

- 1 Yhdistä kuulokemikrofoni laitteeseen Bluetooth-yhteydellä.
- 2 Siirry uudelleen Bluetooth-laiteparin muodostustilaan pitämällä monitoimipainiketta painettuna kolme sekuntia.
Yhteys ensimmäiseen laitteeseen katkaistaan.
- 3 Yhdistä kuulokemikrofoni toiseen laitteeseen.
- 4 Yhdistä kuulokemikrofoni uudelleen ensimmäiseen laitteeseen.



Tämä toiminto ei ehkä ole tuettu joissakin laitteissa.

Laitteiden yhdistäminen uudelleen tai yhteyden katkaiseminen

Laitteiden yhdistäminen uudelleen

Kun kuulokemikrofonin yhteys yhdistettyyn laitteeseen katkeaa laitteiden välisen etäisyyden takia, siirrä laitteet lähemmäs toisiaan ja muodosta niistä uudelleen laitepari.

Jos yhteys katkeaa yhdistettyyn laitteeseen liittyvän ongelman takia, paina kuulokemikrofonin monitoimipainiketta. Voit muodostaa laitteista uudelleen laiteparin myös yhdistetyn laitteen Bluetooth-valikon avulla.

Laitteiden yhteyden katkaiseminen

Pitä monitoimipainiketta painettuna kolme sekuntia. Tällöin yhteys katkeaa ja kuulokemikrofoni siirtyy Bluetooth-pariliitoksen muodostustilaan.

Voit katkaista yhteyden myös katkaisemalla kuulokemikrofonin virran. Kun käynnistät kuulokemikrofonin uudelleen ja laitteet ovat yhteysetäisyyden sisällä, kuulokemikrofoni muodostaa automaattisesti yhteyden siihen laitteeseen, jonka kanssa on viimeksi muodostettu laitepari.

Kuulokemikrofonin käyttäminen

Kuulokemikrofonin pukeminen



Kuulokemikrofonin nappikuulokkeissa on magneetit. American Heart Association (USA) ja Medicines and Healthcare Products Regulatory Agency (Iso-Britannia) varoittavat, että magneetit voivat vaikuttaa implantoitujen sydämentahdistinten, rytmihäiriötahdistinten, insuliinipumppujen tai muiden elektronisten lääkinällisten laitteiden (kutsutaan yhteisesti "lääkinällisiksi laitteiksi") toimintaan vielä 15 cm:n etäisyydeltä. Jos käytät jotakin näistä lääkinällisistä laitteista, **ÄLÄ KÄYTÄ KUULOKEMIKROFONIA NEUVOTTELEMATTA LÄÄKÄRIN KANSSA.**



- Älä säilytä kuulokemikrofonia magneettikenttien läheisyydessä. Magneettiset kortit, kuten luottokortit, puhelinkortit, kulkukortit ja tarkistuskortit, voivat vioittaa magneettikentissä.
- Älä taivuta tai väännä kuulokemikrofonia voimakkaasti.
- Älä kohdistaa kuulokemikrofoniin suurta painoa.
- Älä vedä kuulokemikrofonin mistään osasta voimakkaasti.

1 Valitse nappikuulokkeiden pehmuste vasempaan ja oikeaan korvaan.

Nappikuulokkeiden pehmusteissa on L-kirjain vasenta korvaa tai R-kirjain oikeaa korvaa varten.

2 Peitä nappikuulokkeen alaosan salpa nappikuulokkeen pehmusteella.

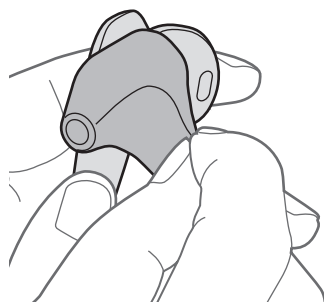

3 Pidä kiinni nappikuulokkeen alaosasta ja peitä nappikuulokkeen muu osa nappikuulokkeen pehmusteella.

Tee samoin toiselle nappikuulokkeelle.

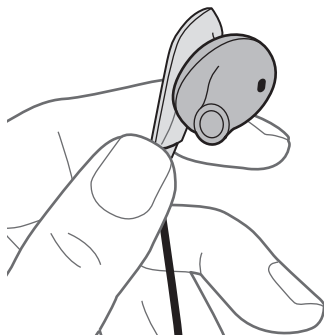

- Älä aseta nappikuulokkeita korviisi ilman nappikuulokkeiden pehmusteita.
- Älä vedä nappikuulokkeen pehmusteesta voimakkaasti. Nappikuulokkeen pehmuste voi revetä.

4 Pue kuulokemikrofoni päähäsi alla olevan kuvan mukaan.

Voit siirtää kumisia o-renkaita.



Älä vedä kumisista o-renkaista voimakkaasti. Renkaat voivat revetä.

Kuulokemikrofonin pukeminen ja yhdistäminen

Kuulokemikrofonin pukeminen

Aseta nappikuulokkeet korviisi tai pue kuulokemikrofoni niskasi ympärille, kun nappikuulokkeita ei ole yhdistetty toisiinsa.



Nappikuulokkeiden yhdistäminen

Yhdistä nappikuulokkeet toisiinsa sisäisten magneettien avulla.

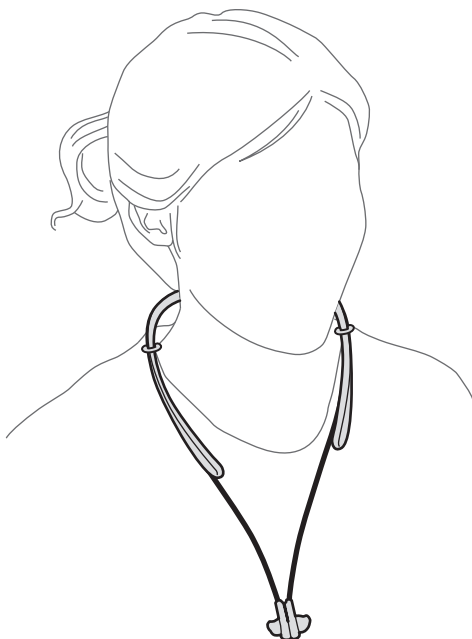

Toimitetut nappikuulokkeiden pehmusteet voivat muotonsa takia aiheuttaa sen, ettei liittäminen onnistu heti oikein. Varmista, että nappikuulokkeet on liitetty oikein.

Kuulokemikrofonin käyttäminen

Monia toimintoja on käytettävissä, kun kuulokemikrofoni on yhdistetty toiseen laitteeseen.



Seuraavat kuvaukset perustuvat Samsung-mobiililaitteeseen, jonka käyttöjärjestelmä on Android 5.0. Joidenkin toimintojen käyttömahdollisuus määräytyy yhdistetyn laitteen mukaan.

Puhelutoiminnot

Puheluun vastaaminen

Kun saat puhelun kuulokemikrofonin ollessa puettuna päähäsi, kuulokemikrofoni antaa äänimerkin ja värisee. Voit vastata puheluun painamalla Puhe-painiketta.



- Kun kuulokemikrofoni on yhdistetty kahteen laitteeseen ja kumpaankin laitteeseen saapuu puhelu samanaikaisesti, voit vastata vain ensisijaisen laitteen puheluun.
- Kun toistat multimediatiedostoa yhdestä laitteesta, voit silti vastata puheluihin toisesta laitteesta.

Puhelun hylkääminen

Pidä Puhe-painiketta painettuna yksi sekunti.

Äänenvoimakkuuden säätäminen

Paina äänenvoimakkuusnäppäintä.

Äänilähdön kohteen vaihtaminen

Yhdistetyn laitteen puhelutoimintojen avulla voit siirtää puhelun äänen kuulokemikrofonista laitteeseen tai päinvastoin.

Puhelun lopettaminen

Paina Puhe-painiketta.

Mediatiedostojen toistaminen

Voit ohjata median toistoa, kuten musiikkia ja videoita, monitoimipainikkeella.

Multimediatiedoston toiston aloittaminen ja keskeyttäminen

Paina monitoimipainiketta. Viimeksi toistetun musiikkitiedoston toisto alkaa automaattisesti musiikkisovelluksessa, joka on asennettu yhdistettyyn laitteeseen.

Voit toiston aikana keskeyttää toiston painamalla monitoimipainiketta. Voit jatkaa toistoa painamalla monitoimipainiketta uudelleen.



Kun kaksi yhdistettyä laitetta toistaa musiikkia samanaikaisesti, kuulokemikrofoni suoratoistaa tiedostoa siitä laitteesta, joka aloitti tiedoston toiston ensin. Kun keskeytät parhaillaan toistettavan tiedoston toiston, toisessa laitteessa toistettavan tiedoston toisto alkaa automaattisesti.

Siirtyminen seuraavaan multimediatiedostoon

Siirry seuraavaan tiedostoon toiston aikana painamalla monitoimipainiketta kahdesti tai painamalla äänenvoimakkuus (-) -näppäintä jonkin aikaa.

Siirtyminen edelliseen multimediatiedostoon

Siirry edelliseen tiedostoon toiston aikana painamalla äänenvoimakkuus (+) -näppäintä jonkin aikaa.

Äänenvoimakkuuden säätäminen

Paina äänenvoimakkuusnäppäintä.

S Voice -sovelluksen käynnistäminen

Pidä monitoimipainiketta painettuna yksi sekunti. S Voice -sovellus käynnistyy yhdistetyssä laitteessa.



Tämä toiminto on käytettävissä vain niiden Samsung-mobiililaitteiden kanssa, jotka tukevat S Voice -sovellusta.

Samsung Level -laitteen käyttäminen

Lataa yhdistetyssä laitteessa Samsung Level -sovellus Google Play -kaupasta tai Galaxy Apps -kaupasta. Sovelluksen avulla voit tarkistaa akun jäljellä olevan varauksen ja säätää äänenvoimakkuutta. Voit myös asettaa kuulokemikrofonin ilmoittamaan puheilmoituksella tai värinällä yhdistetyssä laitteessa olevista ilmoituksista. Katso lisätietoja sovelluksen ohjevalikosta.



Samsung Level -sovellus on yhteensopiva niiden Samsungin mobiililaitteiden kanssa, joiden Android-käyttöjärjestelmän versio on 4.2.2 tai uudempi. Laitteen teknisten ominaisuuksien mukaan voi olla, että jotkin toiminnot eivät toimi kuulokemikrofonillasi.

Liite

Vianmääritys

Kokeile seuraavia ratkaisuehdotuksia, ennen kuin otat yhteyden Samsung-huoltoon.

Kuulokemikrofoni ei käynnisty

Kun akku on täysin tyhjä, kuulokemikrofoni ei käynnisty. Lataa akku täyteen ennen kuulokemikrofonin käynnistämistä.

Akku ei lataudu asianmukaisesti (Samsungin hyväksymät laturit)

Tarkista, että laturi on liitetty oikein.

Jos ongelma ei edelleenkään ratkea, ota yhteys Samsung-huoltoon.

Toinen Bluetooth-laite ei löydä kuulokemikrofonia

- Varmista, että kuulokemikrofoni on Bluetooth-laiteparin muodostustilassa.
- Käynnistä kuulokemikrofoni uudelleen ja hae kuulokemikrofoni uudelleen.
- Varmista, että kuulokemikrofoni ja toinen Bluetooth-laite ovat Bluetooth-yhteysetäisyyden sisällä (10 m).

Jos nämä ohjeet eivät ratkaise ongelmaa, ota yhteys Samsung-huoltoon.

Kuulokemikrofonia ei ole yhdistetty toiseen laitteeseen

- Varmista, että laite, johon haluat muodostaa yhteyden, tukee langatonta Bluetooth-toimintoa.
- Varmista, että kuulokemikrofoni ja toinen Bluetooth-laite ovat Bluetooth-enimmäiskantaman sisällä (10 m).

Bluetooth-yhteys katkeaa usein

- Laitteiden välillä olevat esteet saattavat lyhentää toimintaetäisyyttä.
- Varmista, että kuulokemikrofoni ja toinen Bluetooth-laite ovat Bluetooth-enimmäiskantaman sisällä (10 m).
- Kun käytät kuulokemikrofonia muiden Bluetooth-laitteiden kanssa, sähkömagneettiset aallot voivat vaikuttaa yhteyteen. Käytä kuulokemikrofonia ympäristössä, jossa on mahdollisimman vähän langattomia laitteita.

Muiden puhetta ei kuulu

- Säädä tämän laitteen äänenvoimakkuutta.
- Säädä yhdistetyn laitteen äänenvoimakkuutta, jos et kuule ääntä kuulokemikrofonista täydellä äänenvoimakkuudella.

Äänessä on kaikua puhelun aikana

Säädä äänenvoimakkuutta äänenvoimakkuusnäppäimellä tai siirry toiselle alueelle.

Muut eivät kuule puhettasi

- Varmista, että et peitä sisäistä mikrofontia.
- Varmista, että mikrofoni on lähellä suutasi.

Äänen laatu on heikko

- Langattoman verkon palvelut voivat olla poissa käytöstä palveluntarjoajan verkon ongelmien takia. Varmista, ettei kuulokemikrofonin lähellä ole sähkömagneettisia aaltoja lähettäviä laitteita.
- Varmista, että kuulokemikrofoni ja toinen Bluetooth-laite ovat Bluetooth-enimmäiskantaman sisällä (10 m).

Kuulokemikrofoni toimii eri tavalla kuin käyttöoppaassa on kuvattu

- Käytettävissä olevat toiminnot voivat vaihdella yhdistetyn laitteen mukaan.
- Joitakin toimintoja ei voi käyttää, kun kuulokemikrofoniin on yhdistetty kaksi laitetta samanaikaisesti.

Akku tyhjenee nopeammin kuin pian laitteen ostamisen jälkeen

- Jos kuulokemikrofoni tai sen akku on hyvin matalassa tai hyvin korkeassa lämpötilassa, akun käyttökelpoinen varaus voi pienentyä.
- Akku on kuluva osa, ja sen varauksen kestoaika lyhenee ajan kuluessa.

Akun irrottaminen

- Jos haluat irrottaa akun, sinun **täytyy** toimittaa laite ja mukana toimitetut ohjeet valtuutettuun huoltoliikkeeseen.
- Oman turvallisuutesi vuoksi **älä yritä itse irrottaa** akkua. Jos akku irrotetaan väärin, akku ja laite voivat vahingoittua ja aiheuttaa henkilövahingon ja/tai muuttaa laitteen vaaralliseksi.
- Samsung ei ole vastuussa vahingoista tai menetyksistä (sopimuksessa olevista tai vahingonkorvausvastuista, mukaan lukien laiminlyönti), jotka voivat aiheutua näiden varoitusten ja ohjeiden täsmällisesti noudattamatta jättämisestä, Samsungin laiminlyönnistä aiheutuvaa kuolemaa tai henkilövahinkoa lukuun ottamatta.

- 1 Irrota kumisuojaus niskapannan vasemmalta puolelta vetämällä sitä vasemman niskapannan päästä. Irrota sitten vasen niskapanta.
- 2 Erota nappikuulokkeen kaapeli niskapannan kannesta.
- 3 Irrota niskapannan kansi.
- 4 Irrota akun liitin.
- 5 Nosta akku ylös ja katkaise kaapelit.
- 6 Irrota akku.

Jos tarvitset apua tai on kysyttävää, käy sivullamme
www.samsung.fi.

Klikkaa "TUKI"=>"Ongelmanratkaisu"
ja valitse tuoteryhmä ja tuote.

Vaihtoehtoisesti soita asiakastukeemme
puhelinnumeroon: 030-6227 515

Tekijänoikeus

Copyright © 2015 Samsung Electronics

Tämä opas on kansainvälisten tekijänoikeuslakien suojaama.

Tämän oppaan osittainenkin jäljentäminen, jakeleminen, kääntäminen tai siirtäminen missä tahansa muodossa tai millä tahansa tavalla, sähköisesti tai mekaanisesti, mukaan lukien valokopiointi, äänittäminen tai säilyttäminen tietojen säilytys- ja hakujärjestelmissä, on kiellettyä ilman Samsung Electronicsin ennakkoon myöntämää kirjallista lupaa.

Tavaramerkit

- SAMSUNG ja SAMSUNG-logo ovat Samsung Electronicsin rekisteröityjä tavaramerkkejä.
- Bluetooth® on Bluetooth SIG, Inc:n rekisteröity tavaramerkki kaikkialla maailmassa.
- Kaikki muut tavaramerkit ja tekijänoikeudet ovat omistajiensa omaisuutta.

Læs dette først

Du bør læse vejledningen, før du tager enheden i brug, for at opleve en sikker og korrekt brug.

- Billederne kan se anderledes ud end for det faktiske produkt. Indholdet kan ændres uden forudgående varsel.
- Inden du bruger headsettet, så tjek, om det er kompatibelt med din enhed.

Vejledningens ikoner



Advarsel: Situationer, hvor der er risiko for, at du eller andre kommer til skade



Forsigtig: Situationer, hvor der er risiko for, at enheden eller andet udstyr beskadiges



Bemærk: Bemærkninger, tip eller yderligere oplysninger

Kom godt i gang

Pakkens indhold

Kontroller, at følgende dele er i æsken:

- Headset
- Hurtigstart



- De dele, der følger med enheden samt eventuelt tilbehør, kan variere alt afhængigt af dit geografiske område eller din tjenesteudbyder.
- De medfølgende dele er kun beregnet til brug sammen med denne enhed og er muligvis ikke kompatible med andre enheder.
- Udseendet og specifikationer kan ændres uden forudgående varsel.
- Du kan købe mere tilbehør hos din lokale Samsung-forhandler. Du skal sikre dig, at det er kompatibelt med enheden inden købet.
- Brug kun tilbehør, der er godkendt af Samsung. Brug af ikke-godkendt tilbehør kan muligvis medføre ydelsesproblemer og fejlfunktioner, der ikke dækkes af garantien.
- Tilgængelighed af alt tilbehør kan helt og holdent ændres af produktionsvirksomhederne. For flere informationer om tilgængeligt tilbehør kan du se Samsungs websted.

Enhedens udseende

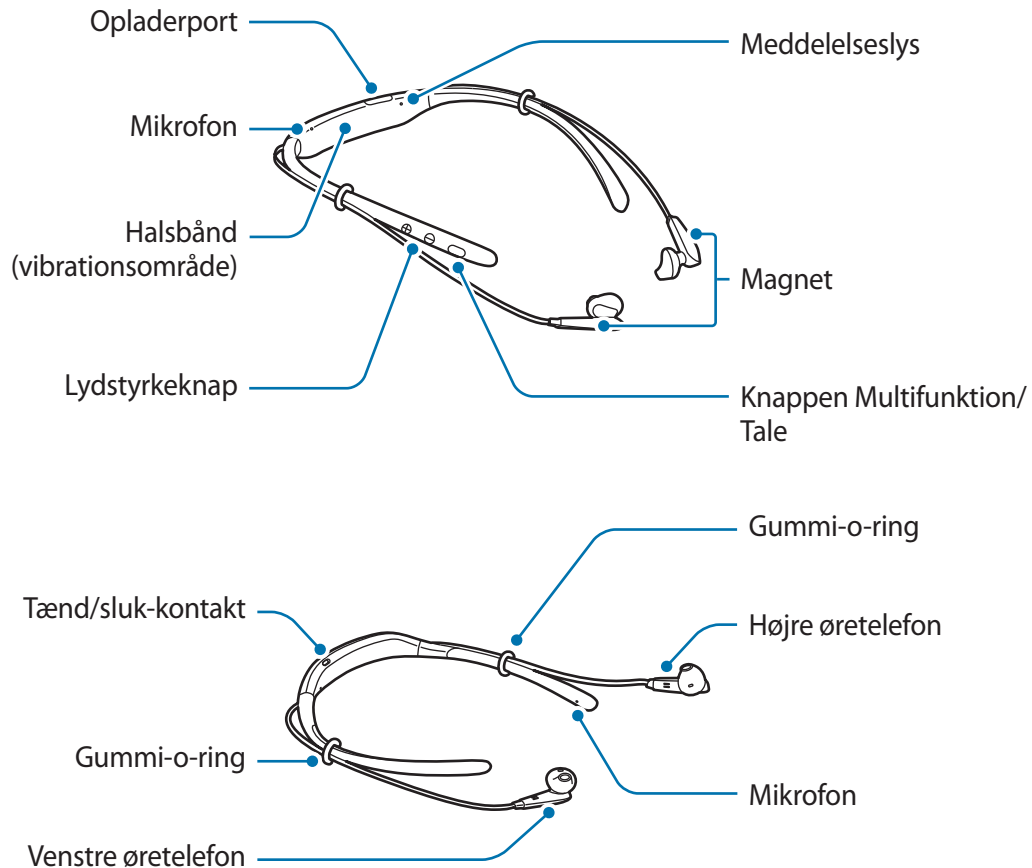

Knapper og funktioner

Navn	Funktion
Tænd/sluk-kontakt	<ul style="list-style-type: none"> • Skub for at tænde eller slukke for headsettet.
Knappen Multifunktion/Tale	<ul style="list-style-type: none"> • Tryk for at besvare eller afslutte opkald. • Tryk for at afspille eller holde pause i multimediefiler. • Tryk for at tilslutte igen, hvis forbindelsen er afbrudt. • Tryk to gange for at springe til næste fil under medieafspilning. • Tryk og hold i ét sekund for at afvise et opkald eller for at starte S Voice. • Tryk og hold i tre sekunder for at gå i Bluetooth-parringstilstand.

Navn	Funktion
Lydstyrkeknop	<ul style="list-style-type: none">• Tryk for at justere lydstyrken under et opkald eller en medieafspilning.• Tryk og hold på knappen Lydstyrke (-) for at springe til den næste fil under medieafspilning.• Tryk og hold på knappen Lydstyrke (+) for at springe til den forrige fil under medieafspilning.• Tryk og hold samtidigt nede på lydstyrkeknapperne (+ og -) i cirka et sekund for at aktivere eller deaktivere vibrationsfunktionen.



Hvis vibrationsfunktionen er deaktiveret, når du genstarter dit headset, så aktiveres funktionen automatisk.

Opladning af batteriet

Oplad batteriet, inden du bruger headsettet første gang, eller hvis dit headset ikke har været anvendt i længere tid.



Brug kun opladere og kabler, som er godkendt af Samsung. Ikke-godkendte opladere eller kabler kan få batteriet til at eksplodere eller beskadige headsettet.



Hvis batteriet er helt afladet, kan headsettet ikke tændes straks, når opladeren tilsluttes. Lad et afladet batteri oplade i nogle minutter, inden du tænder for headsettet.

Åbn dækslet til opladerporten, og slut headsettet til en oplader.

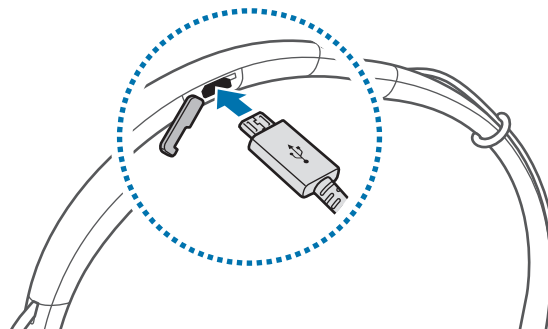

Headsettet kan blive alvorligt beskadiget, hvis opladeren tilsluttes forkert. Skader som følge af forkert brug dækkes ikke af garantien.



- Opladere sælges separat.
- Headsettet kan anvendes, mens det oplades, men det kan tage længere tid at lade batteriet helt op.
- Under opladning kan headsettet blive varmt. Dette er normalt og bør ikke påvirke headsettets levetid eller ydelse. Hvis batteriet bliver varmere end normalt, ophører opladeren muligvis med at oplade.
- Hvis headsettet ikke oplades korrekt, så tag headsettet og opladeren med til et af Samsungs servicecentre.

Efter fuld opladning skal headsettet kobles fra opladeren.



Kobl opladeren fra, når den ikke er i brug, for at spare strøm. Da opladeren ikke har en tænd/sluk-kontakt, skal du for at undgå strømspild tage opladerstikket ud af stikkontakten, når opladeren ikke benyttes. Opladeren skal placeres tæt på stikkontakten og være lettilgængelig under opladning.

Tænde og slukke for headsettet

Skub Tænd/sluk-kontakten for at tænde eller slukke for headsettet.

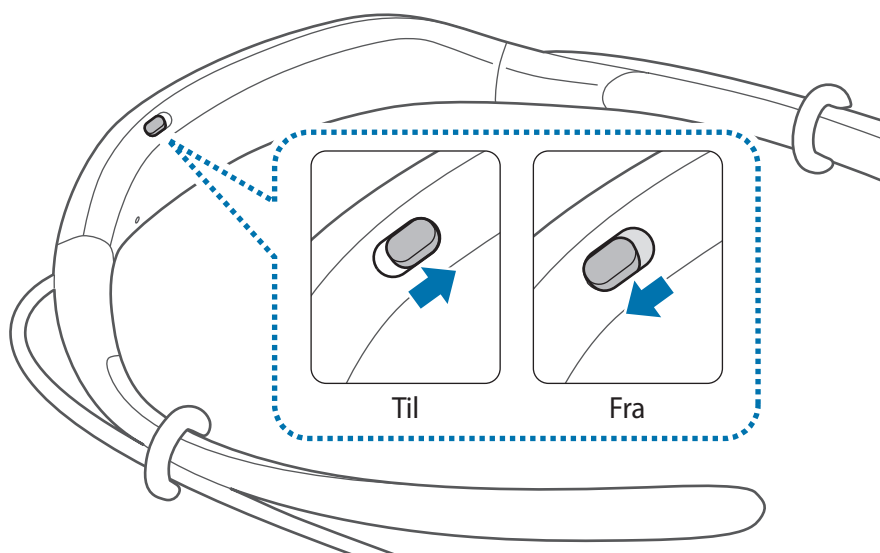

Følg alle opslåede advarsler og retningslinjer fra myndighedspersoner i områder, hvor brugen af trådløse enheder er begrænset, som f.eks. i flyvemaskiner og på hospitaler.

Identifikation ved hjælp af meddelelseslys

Meddelelseslyset viser dig headsettets status.

Status	Farve
Tændt	<ul style="list-style-type: none">• Blinker blåt tre gange
Slukket	<ul style="list-style-type: none">• Blinker rødt tre gange
Bluetooth-parringstilstand	<ul style="list-style-type: none">• Blinker rødt og blåt
Tilsluttet via Bluetooth	<ul style="list-style-type: none">• Blinker blåt tre gange hurtigt
Indgående opkald	<ul style="list-style-type: none">• Blinker blåt
Oplader	<ul style="list-style-type: none">• Vedvarende rødt
Fuldt opladet	<ul style="list-style-type: none">• Vedvarende blåt
Under brug eller i dvaletilstand	<ul style="list-style-type: none">• Fra



- Hvis meddelelseslyset ikke fungerer som beskrevet, så kobl opladeren fra headsettet, og tilslut det igen.
- Meddelelseslyset fungerer måske anderledes, det afhænger af den tilsluttede enhed.

Tilslutte via Bluetooth

Bluetooth

Om Bluetooth

Bluetooth er en trådløs teknologistandard, der anvender en 2,4 GHz-frekvens til at oprette forbindelse til forskellige enheder over korte afstande. Den kan oprette forbindelse til og udveksle data med andre Bluetooth-aktiverede enheder, som f.eks. mobile enheder, computere, printere og andre digitale hjemmeapparater uden brug af kabler.

Bemærkninger vedrørende brug af Bluetooth

- For at undgå problemer når du slutter dit headset til en anden enhed, skal du anbringe dem tæt på hinanden.
- Sørg for, at dit headset og den anden Bluetooth-enhed er inden for Bluetooth-tilslutningsrækkevidden (10 m). Afstanden kan variere afhængigt af omgivelserne, som enheden benyttes i.
- Sørg for, at der ikke er forhindringer mellem headsettet og en tilsluttet enhed, herunder mennesker, vægge, hjørner eller hegn.
- Rør ikke ved Bluetooth-antennen på en tilsluttet enhed.
- Bluetooth anvender den samme frekvens som visse industrielle, videnskabelige, medicinske produkter samt svagstrømsprodukter, og der kan forekomme interferens, når der oprettes forbindelser nær denne type af produkter.
- Nogle enheder, særligt dem, der ikke er testet eller godkendt af Bluetooth SIG, kan være inkompatible med headsettet.
- Brug ikke Bluetooth-funktionen til ulovlige formål (f.eks. piratkopiering af filer eller ulovlig aflytning af samtaler til kommercielle formål).

Forbinde til andre enheder

Dette headset er kompatibelt med Bluetooth-aktiverede enheder.

- 1 Headset** Skub Tænd/sluk-kontakten for at tænde for headsettet.
- 2 Headset** Tryk og hold på knappen Multifunktion i tre sekunder for at gå i Bluetooth-parringstilstand.
Første gang du tænder for headsettet, går det automatisk i Bluetooth-parringstilstand.
- 3 Anden enhed** Aktiver Bluetooth-funktionen, og søg efter Bluetooth-enheder.
For flere informationer kan du se den anden enheds brugervejledning.
- 4 Anden enhed** Tryk på **Samsung Level U** på listen.

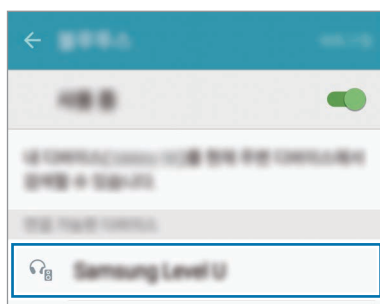

- Hvis Bluetooth-forbindelsen mislykkes, eller den anden enhed ikke kan finde headsettet, skal enhedens information fjernes fra den anden enheds liste. Prøv derefter igen.
- Hvis headsettet ikke fungerer korrekt, så genstart det, eller forsøg at parre enhederne igen.
- Bluetooth-tilslutningsområdet og lyd kvaliteten kan variere alt efter de tilsluttede enheder.

Tilslutning af flere enheder

Headsettet kan tilsluttes op til to Bluetooth-aktiverede enheder på samme tid. Når du slutter headsettet til to enheder, genkendes den senest tilsluttede enhed som den primære enhed. Den anden enhed genkendes som den sekundære enhed.

- 1 Slut headsettet til en enhed via Bluetooth.
- 2 Tryk og hold på knappen Multifunktion i tre sekunder for at gå i Bluetooth-parringstilstand igen.
Den første enhed bliver frakoblet.
- 3 Slut headsettet til en anden enhed.
- 4 Slut headsettet til den første enhed igen.



Denne funktion understøttes muligvis ikke på visse enheder.

Gentilslutte eller frakoble enhederne

Gentilslutte enhederne

Når dit headset kobles fra enheden på grund af afstanden mellem enhederne, skal enhederne anbringes tættere på hinanden for at parre dem igen.

Hvis forbindelsen afbrydes på grund af et problem med den tilsluttede enhed, skal du trykke på knappen Multifunktion på headsettet. Du kan også anvende Bluetooth-menuen på den tilsluttede enhed for at parre dem igen.

Frakoble enhederne

Tryk og hold på knappen Multifunktion i tre sekunder. Herefter afsluttes forbindelsen, og headsettet går i Bluetooth-parringstilstand.

Du kan også afslutte forbindelsen ved at slukke for headsettet. Når du tænder headsettet igen, og enhederne er inden for området, opretter headsettet automatisk forbindelse til den enhed, der senest blev parret med.

Bruge headsettet

Bære headsettet



Headsettet indeholder magneter i ørepuderne. The American Heart Association (i USA) og The Medicines and Healthcare Products Regulatory Agency (i Storbritannien) advarer om, at magneter kan påvirke funktionen af indopererede pacemakere, ICD-enheder, defibrillatorer, insulinpumper eller andre former for elektromedicinsk udstyr (samlet benævnt "medicinsk enhed") inden for en afstand af 15 cm (6 tommer). Hvis du bruger nogen af disse typer medicinske enheder, **MÅ DU IKKE BRUGE HEADSETTET, MEDMINDRE DU HAR DRØFTET DETTE MED DIN LÆGE.**



- Opbevar ikke dit headset i nærheden af magnetfelter. Magnetkort, herunder kreditkort, telefonkort, adgangskort og boarding pass, kan blive ødelagt af magnetfelter.
- Undgå at bøje eller dreje headsettet unødigt.
- Brug ikke omfattende tryk på headsettet.
- Træk ikke hårdt i nogen del af headsettet.

1 Vælg ørepudespiden til venstre eller højre øre.

Hver ørepudespid er markeret med L for venstre øre og R for højre øre.

2 Dæk låsen nederst på øretelefonen med ørepudespiden.

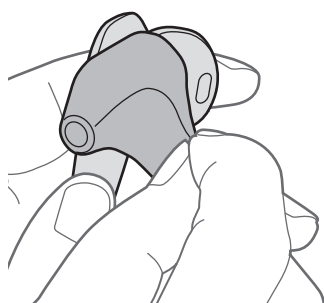

- 3 Hold nederst på øretelefonen, og dæk resten af øretelefonen med ørepudespidser.
Følg denne fremgangsmåde for den anden øretelefon.

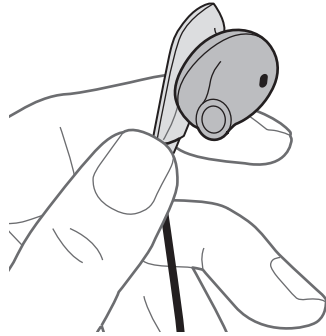

- Sæt ikke øretelefonerne i dine ører uden ørepudespidser.
- Træk ikke hårdt i ørepudespidserne. Ørepudespidserne kan gå i stykker.

- 4 Bær headsettet som vist på billedet herunder.
Du kan ændre gummi-o-ringenes placering.



- Træk ikke hårdt i gummi-o-ringene. Ringene kan gå i stykker.

Bære og tilslutte headsettet

Bære headsettet

Sæt øretelefonerne i dine ører, eller bær headsettet omkring din nakke, når øretelefonerne ikke er sluttet til hinanden.



Tilslutte øretelefonerne

Slut øretelefonerne til hinanden med de indbyggede magneter.

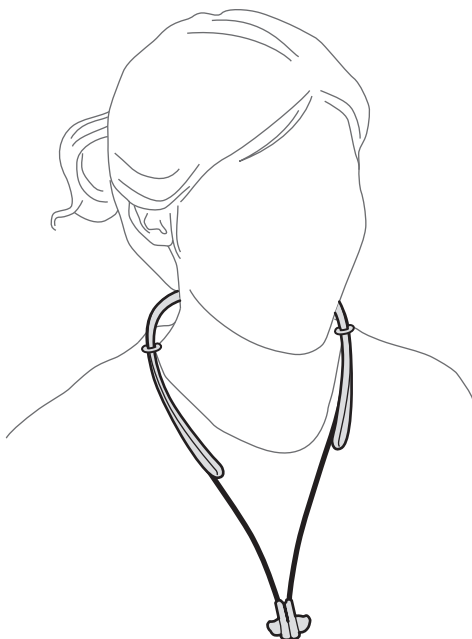

Høretelefonerne tilslutter muligvis ikke korrekt afhængigt af formen af spidsen på ørestykkerne. Sørg for, at høretelefonerne er korrekt tilsluttet.

Bruge headsettet

Der findes forskellige funktioner, når headsettet er sluttet til en anden enhed.



Følgende beskrivelser er baseret på en Samsung-mobilenhed, der kører Android 5.0. Afhængigt af den tilsluttede enhed er nogle funktioner muligvis ikke tilgængelige.

Opkaldsfunktioner

Besvare et opkald

Hvis der kommer et opkald, når du bærer headsettet, bipper og vibrerer headsettet. Tryk på knappen Tale for at besvare opkaldet.



- Hvis headsettet er sluttet til to enheder, og begge enheder modtager et opkald på samme tid, kan du kun besvare opkaldet på den primære enhed.
- Når du afspiller en multimediefil fra én enhed, kan du stadig besvare opkald fra den anden enhed.

Afvise et opkald

Tryk og hold på knappen Talk i ét sekund.

Justere lydstyrken

Tryk på Lydstyrkeknappen.

Skifte lydudgang

Brug den tilsluttede enheds opkaldsfunktioner til at skifte opkaldslyden mellem headsettet og enheden.

Afslutte et opkald

Tryk på knappen Tale.

Afspille multimediefiler

Styr medieafspilning, som f.eks. musik og videoer, med knappen Multifunktion.

Afspille og holde pause i en multimediefil

Tryk på knappen Multifunktion. Den senest afspillede musikfil afspilles automatisk i den standardmusik-app, der er installeret på den tilsluttede enhed.

Tryk på knappen Multifunktion under afspilning for at holde pause i afspilningen. Tryk på knappen Multifunktion igen for at fortsætte afspilningen.



Når to tilsluttede enheder på samme tid afspiller multimediefiler, streamer headsettet fra den enhed, der først startede afspilning af en fil. Når du holder pause i afspilning af den fil, der afspilles i øjeblikket, afspilles filen på den anden enhed automatisk.

Springe til den næste multimediefil

Tryk to gange på knappen Multifunktion, eller tryk og hold på knappen Lydstyrke (-) for at springe til den næste fil under afspilning.

Springe til den forrige multimediefil

Tryk og hold på knappen Lydstyrke (+) for at springe til den forrige fil under afspilning.

Justere lydstyrken

Tryk på Lydstyrkeknappen.

Starte S Voice

Tryk og hold på knappen Multifunktion i ét sekund. Appen S Voice starter på den tilsluttede enhed.



Denne funktion er kun tilgængelig på Samsung-mobilenheder, der understøtter S Voice-appen.

Brug af Samsung Level

Download Samsung Level-appen på den tilsluttede enhed fra Google Play Butik eller Galaxy Apps. Med denne app kan du tjekke den resterende batteristyrke og justere lydstyrken. Du kan også indstille headsettet til at underrette dig via en stemmemeddelelse eller ved at vibrere, når du har meddelelser på den tilsluttede enhed. For flere informationer kan du se appens hjælpemenu.



Samsung Level-appen er kompatibel med Samsung-mobilenheder, der kører med Android-operativsystem 4.2.2 eller nyere. Afhængigt af din enheds specifikationer fungerer visse funktioner muligvis ikke på dit headset.

Appendiks

Fejlsøgning

Inden du kontakter et af Samsungs servicecentre, bedes du forsøge følgende løsninger.

Hvis dit headset ikke tænder

Hvis batteriet er totalt afladet, tænder dit headset ikke. Oplad batteriet helt, inden du tænder for headsettet.

Batteriet oplades ikke korrekt (for Samsung-godkendte opladere)

Sørg for, at opladeren er tilsluttet korrekt.

Hvis problemet stadig ikke løses, bør du kontakte et af Samsungs servicecentre.

En anden Bluetooth-enhed kan ikke finde dit headset

- Sørg for, at dit headset er i Bluetooth-parringstilstand.
- Genstart dit headset og søg efter headsettet igen.
- Sørg for, at dit headset og den anden Bluetooth-enhed er inden for Bluetooth-tilslutningsrækkevidden (10 m).

Hvis tippet ovenfor ikke løser problemet, bør du kontakte et af Samsungs servicecentre.

Dit headset har ikke forbindelse til en anden enhed

- Sørg for, at enheden, du vil oprette forbindelse til, understøtter Bluetooths trådløse funktion.
- Sørg for, at dit headset og den anden Bluetooth-enhed er inden for den maksimale Bluetooth-rækkevidde (10 m).

Bluetooth-forbindelse afbrydes ofte

- Hvis der er forhindringer mellem enhederne, kan driftsafstanden blive reduceret.
- Sørg for, at dit headset og den anden Bluetooth-enhed er inden for den maksimale Bluetooth-rækkevidde (10 m).
- Ved brug af dit headset med andre Bluetooth-enheder, kan forbindelsen blive påvirket af elektromagnetiske bølger. Brug dit headset i miljøer med færre trådløse enheder.

Du kan ikke høre andre tale

- Juster enhedens lydstyrke.
- Juster lydstyrken på den tilsluttede enhed, hvis du ikke kan høre lyde i dit headset ved fuld lydstyrke.

Der er ekko under et opkald

Juster lydstyrken ved at trykke på Lydstyrkeknappen, eller gå til et andet område.

Under et opkald kan andre ikke høre det, du siger

- Sørg for, du ikke skærmer for den indbyggede mikrofon.
- Sørg for, at mikrofonen er tæt på din mund.

Lydkvaliteten er dårlig

- Trådløse netværkstjenester kan være deaktiverede på grund af problemer med tjenesteudbyderens netværk. Sørg for at holde headsettet borte fra elektromagnetiske bølger.
- Sørg for, at dit headset og den anden Bluetooth-enhed er inden for den maksimale Bluetooth-rækkevidde (10 m).

Headsettet fungerer anderledes end beskrevet i vejledningen

- Tilgængelige funktioner kan, afhængigt af den tilsluttede enhed, være anderledes.
- Nogle funktioner kan ikke anvendes, når to enheder er tilsluttet headsettet på samme tid.

Batteriet aflades hurtigere end på købstidspunktet

- Når du udsætter headsettet eller batteriet for meget kolde eller meget varme temperaturer, reduceres den anvendelige opladning.
- Batteriet er en forbrugsvare, og den brugbare opladning vil aftage over tid.

Fjerne batteriet

- Hvis batteriet skal fjernes, **skal** du tage til et autoriseret servicecenter og medbringe de medfølgende instruktioner.
- Af sikkerhedsmæssige årsager **må du ikke selv forsøge at fjerne** batteriet. Hvis batteriet ikke fjernes korrekt, kan det medføre skade på batteriet og enheden, forårsage personskade og/eller bevirke, at enheden ikke er sikker at bruge.
- Samsung er ikke erstatningsansvarlig for skader eller tab (uanset om det er inden eller uden for kontrakt, herunder uagtsomhed), som opstår, fordi disse advarsler og instruktioner ikke følges præcist, bortset fra død eller personskade, som skyldes Samsungs uagtsomhed.

- 1 Fjern gummidækslet fra venstre side af halsbåndet ved at trække det fra enden af det venstre halsbånd. Fjern herefter det venstre halsbånd.
- 2 Adskil øretelefonkablet fra dækslet til halsbåndet.
- 3 Fjern dækslet til halsbåndet.
- 4 Frakobl batteristikket.
- 5 Løft batteriet, og afskær kablerne.
- 6 Fjern batteriet.

Behøver du hjælp, eller har du spørgsmål, er du velkommen til at klikke ind på www.samsung.dk.

Klik på "SUPPORT" => "Hjælp & fejlfinding", og vælg derefter produktgruppe og type.

Alternativt kan du ringe til supporten på telefon 70 70 19 70.

Ophavsret

Ophavsret © 2015 Samsung Electronics

Denne vejledning er beskyttet af internationale love om ophavsret.

Ingen del af denne vejledning må uden forudgående skriftlig tilladelse fra Samsung Electronics reproduceres, distribueres, oversættes eller overføres i nogen form eller på nogen måde, elektronisk eller mekanisk, herunder ved fotokopiering, optagelse eller lagring i et søgesystem eller informationslager.

Varemærker

- SAMSUNG og SAMSUNG-logoet er registrerede varemærker tilhørende Samsung Electronics.
- Bluetooth® er et internationalt registreret varemærke tilhørende Bluetooth SIG, Inc.
- Alle andre varemærker og ophavsrettigheder tilhører de respektive ejere.

Διαβάστε με πρώτα

Παρακαλείστε να διαβάσετε προσεκτικά αυτό το εγχειρίδιο πριν χρησιμοποιήσετε τη συσκευή σας για να διασφαλίσετε ασφαλή και σωστή χρήση.

- Οι εικόνες μπορεί να έχουν διαφορετική εμφάνιση από το πραγματικό προϊόν. Το περιεχόμενο υπόκειται σε αλλαγή χωρίς προειδοποίηση.
- Πριν χρησιμοποιήσετε το σετ ακουστικών, βεβαιωθείτε ότι είναι συμβατό με τη συσκευή σας.

Εικονίδια οδηγιών



Προειδοποίηση: καταστάσεις που θα μπορούσαν να προκαλέσουν τραυματισμό σε εσάς ή σε άλλους



Προσοχή: καταστάσεις που θα μπορούσαν να προκαλέσουν ζημιά στη συσκευή σας ή άλλο εξοπλισμό



Σημείωση: σημειώσεις, συμβουλές χρήσης ή πρόσθετες πληροφορίες

Ξεκίνημα

Περιεχόμενα συσκευασίας

Ελέγξτε το κουτί του προϊόντος για τα παρακάτω είδη:

- Ακουστικά
- Οδηγός γρήγορης εκκίνησης



- Τα είδη συνοδεύουν τη συσκευή και τυχόν διαθέσιμα αξεσουάρ ενδέχεται να διαφέρουν ανάλογα με τη γεωγραφική περιοχή ή τον πάροχο υπηρεσιών.
- Τα συνοδευτικά είδη έχουν σχεδιαστεί μόνο για τη συσκευή αυτή και ενδέχεται να μην είναι συμβατά με άλλες συσκευές.
- Η εμφάνιση και οι προδιαγραφές υπόκεινται σε αλλαγή χωρίς προηγούμενη ειδοποίηση.
- Μπορείτε να αγοράσετε πρόσθετα αξεσουάρ από τον τοπικό έμπορο της Samsung. Βεβαιωθείτε ότι είναι συμβατά με τη συσκευή πριν την αγορά.
- Χρησιμοποιείτε αποκλειστικά αξεσουάρ εγκεκριμένα από τη Samsung. Η χρήση μη εγκεκριμένων αξεσουάρ ενδέχεται να προκαλέσει προβλήματα απόδοσης και δυσλειτουργίες που δεν καλύπτονται από την εγγύηση.
- Η διαθεσιμότητα όλων των αξεσουάρ υπόκειται σε αλλαγή που εξαρτάται αποκλειστικά από τις κατασκευαστικές εταιρείες. Για περισσότερες πληροφορίες σχετικά με τα διαθέσιμα αξεσουάρ, ανατρέξτε στον ιστότοπο της Samsung.

Διάταξη συσκευής

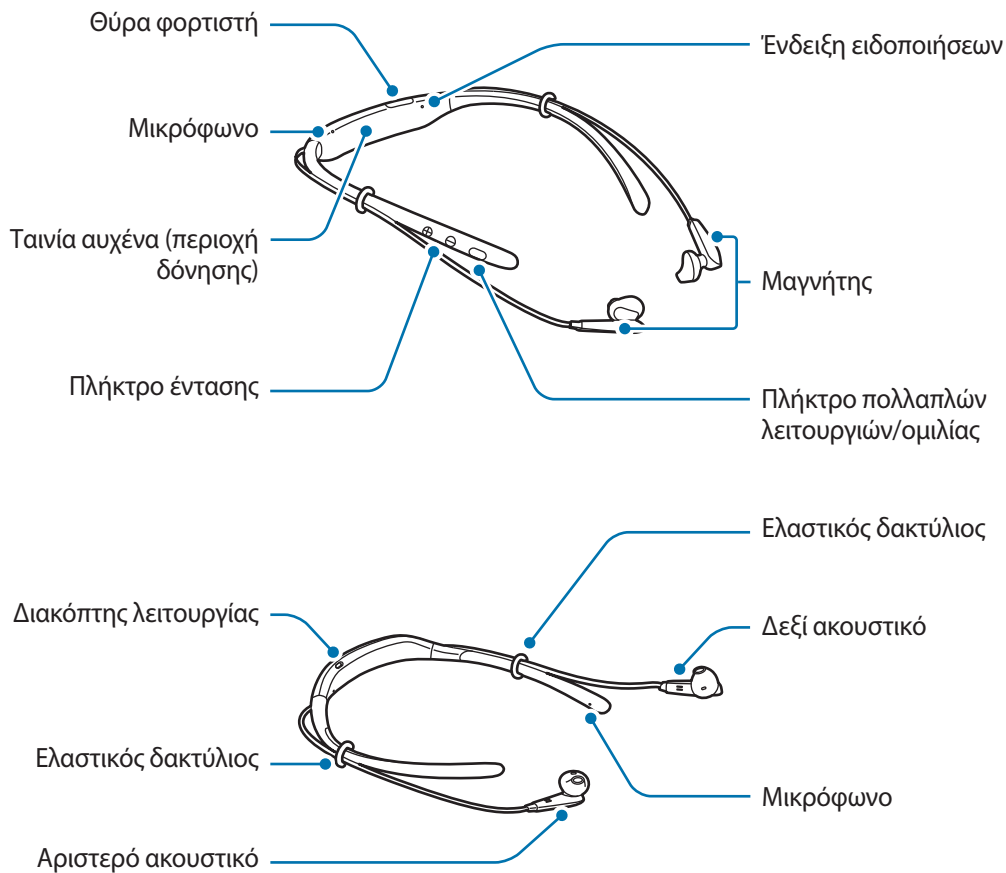

Πλήκτρα και λειτουργίες

Όνομασία	Λειτουργία
Διακόπτης λειτουργίας	<ul style="list-style-type: none"> Σύρετε για ενεργοποίηση ή απενεργοποίηση του σετ ακουστικών.
Πλήκτρο πολλαπλών λειτουργιών/ομιλίας	<ul style="list-style-type: none"> Πατήστε για απάντηση ή τερματισμό κλήσεων. Πατήστε για αναπαραγωγή ή παύση αρχείων πολυμέσων. Πατήστε για επανασύνδεση συσκευών όταν η σύνδεση χαθεί. Πατήστε δυο φορές για μετάβαση στο επόμενο αρχείο κατά την αναπαραγωγή πολυμέσων. Πατήστε παρατεταμένα για ένα δευτερόλεπτο για απόρριψη μιας κλήσης ή εκκίνηση του S Voice. Πατήστε παρατεταμένα για τρία δευτερόλεπτα για είσοδο στη λειτουργία δημιουργίας ζεύγους Bluetooth.

Όνομασία	Λειτουργία
Πλήκτρο έντασης	<ul style="list-style-type: none"> • Πατήστε για ρύθμιση της έντασης ήχου κατά τη διάρκεια μιας κλήσης ή αναπαραγωγής πολυμέσων. • Πατήστε παρατεταμένα το πλήκτρο έντασης (-) για να μεταβείτε στο επόμενο αρχείο κατά την αναπαραγωγή πολυμέσων. • Πατήστε παρατεταμένα το πλήκτρο έντασης (+) για να μεταβείτε στο προηγούμενο αρχείο κατά την αναπαραγωγή πολυμέσων. • Πατήστε παρατεταμένα τα πλήκτρα έντασης ήχου (+ και -) ταυτόχρονα για περίπου ένα δευτερόλεπτο για να ενεργοποιήσετε ή να απενεργοποιήσετε τη λειτουργία δόνησης.



Αν η λειτουργία δόνησης είναι απενεργοποιημένη όταν επανεκκινήσετε το σετ ακουστικών, η λειτουργία ενεργοποιείται αυτόματα.

Φόρτιση της μπαταρίας

Φορτίστε την μπαταρία πριν χρησιμοποιήσετε το σετ ακουστικών για πρώτη φορά ή όταν το σετ ακουστικών δεν έχει χρησιμοποιηθεί για παρατεταμένες χρονικές περιόδους.



Χρησιμοποιείτε μόνο φορτιστές και καλώδια που έχουν την έγκριση της Samsung. Μη εγκεκριμένοι φορτιστές ή καλώδια μπορούν να προκαλέσουν έκρηξη της μπαταρίας ή ζημιά στο σετ ακουστικών.



Αν η μπαταρία έχει αποφορτιστεί εντελώς, το σετ ακουστικών δεν μπορεί να ενεργοποιηθεί αμέσως μόλις συνδεθεί ο φορτιστής. Αφήστε την εξαντλημένη μπαταρία να φορτίσει για λίγα λεπτά πριν ενεργοποιήσετε το σετ ακουστικών.

Ανοίξτε το κάλυμμα της θύρας φόρτισης και συνδέστε το σετ ακουστικών με έναν φορτιστή.

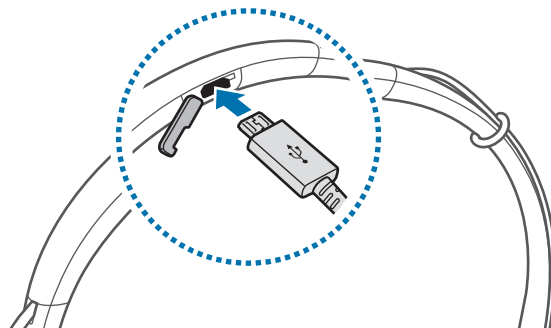

Η λανθασμένη σύνδεση του φορτιστή ενδέχεται να προκαλέσει σοβαρή ζημιά στο σετ ακουστικών. Οποιαδήποτε ζημιά προκαλείται από κακή χρήση δεν καλύπτεται από την εγγύηση.



- Οι φορτιστές πωλούνται ξεχωριστά.
- Το σετ ακουστικών μπορεί να χρησιμοποιηθεί ενώ φορτίζει, αλλά ενδέχεται να χρειαστεί περισσότερος χρόνος για την πλήρη φόρτιση της μπαταρίας.
- Κατά τη φόρτιση, το σετ ακουστικών ενδέχεται να ζεσταθεί. Αυτό είναι φυσιολογικό και δεν θα πρέπει να επηρεάσει τη διάρκεια ζωής ή την απόδοση του σετ ακουστικών. Αν η μπαταρία ζεσταθεί περισσότερο από το συνηθισμένο, ο φορτιστής ενδέχεται να σταματήσει να φορτίζει.
- Αν το σετ ακουστικών δεν φορτίζει σωστά, δώστε το σετ ακουστικών σε ένα επισκευαστικό κέντρο της Samsung.

Μετά από την πλήρη φόρτιση, αποσυνδέστε το σετ ακουστικών από το φορτιστή.



Για εξοικονόμηση ενέργειας, αποσυνδέετε το φορτιστή όταν δεν χρησιμοποιείται. Ο φορτιστής δεν διαθέτει διακόπτη λειτουργίας, και έτσι πρέπει να αποσυνδέετε το φορτιστή από την πρίζα όταν δεν χρησιμοποιείται ώστε να αποφεύγετε την σπατάλη ηλεκτρικού ρεύματος. Ο φορτιστής θα πρέπει να παραμένει κοντά στην πρίζα ρεύματος και να είναι εύκολα προσβάσιμος κατά τη φόρτιση.

Ενεργοποίηση και απενεργοποίηση του σετ ακουστικών

Σύρετε το διακόπτη λειτουργίας για να ενεργοποιήσετε ή να απενεργοποιήσετε το σετ ακουστικών.

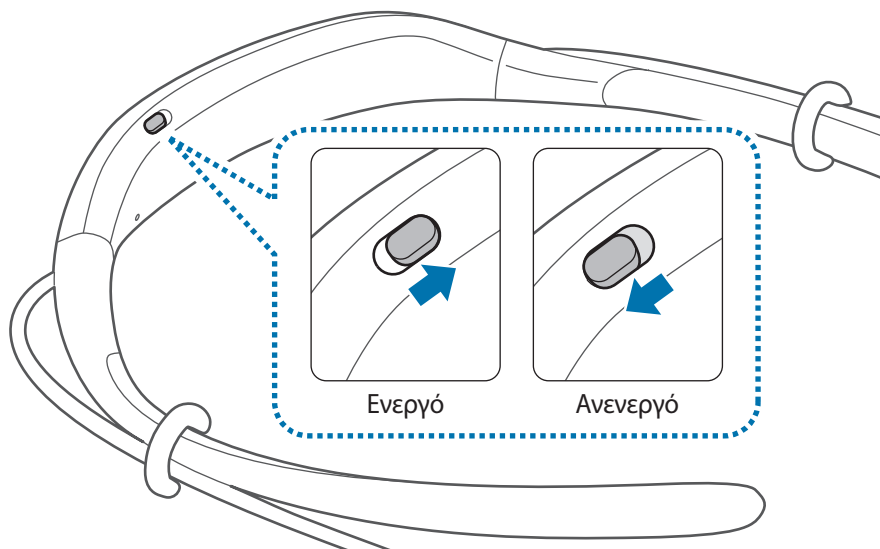

Τηρείτε όλες τις προειδοποιήσεις και οδηγίες που έχουν αναρτηθεί από εξουσιοδοτημένο προσωπικό σε χώρους όπου απαγορεύεται η χρήση ασύρματων συσκευών, όπως αεροπλάνα και νοσοκομεία.

Ταυτοποίηση ένδειξης ειδοποιήσεων

Η ένδειξη ειδοποιήσεων σας ενημερώνει για την κατάσταση του σετ ακουστικών.

Κατάσταση	Χρώμα
Ενεργοποίηση	• Αναβοσβήνει με μπλε τρεις φορές
Απενεργοποίηση	• Αναβοσβήνει με κόκκινο τρεις φορές
Λειτουργία δημιουργίας ζεύγους Bluetooth	• Αναβοσβήνει με κόκκινο και μπλε
Συνδεδεμένο μέσω Bluetooth	• Αναβοσβήνει γρήγορα με μπλε τρεις φορές
Εισερχόμενη κλήση	• Αναβοσβήνει με μπλε
Φορτίζει	• Σταθερά με κόκκινο
Πλήρως φορτισμένο	• Σταθερά με μπλε
Κατά τη διάρκεια της χρήσης ή σε λειτουργία αδράνειας	• Ανενεργό



- Αν η ένδειξη ειδοποιήσεων δεν λειτουργεί όπως περιγράφεται, αποσυνδέστε το φορτιστή από το σετ ακουστικών και επανασυνδέστε τον.
- Η ένδειξη ειδοποιήσεων ενδέχεται να λειτουργεί διαφορετικά ανάλογα με τη συνδεδεμένη συσκευή.

Σύνδεση μέσω Bluetooth

Bluetooth

Πληροφορίες για το Bluetooth

Το Bluetooth είναι ένα πρότυπο ασύρματης τεχνολογίας που χρησιμοποιεί συχνότητα των 2,4 GHz για σύνδεση με διάφορες συσκευές σε μικρές αποστάσεις. Μπορεί να συνδεθεί και να ανταλλάσσει δεδομένα με άλλες συσκευές με δυνατότητα Bluetooth, όπως συσκευές κινητής τηλεφωνίας, υπολογιστές, εκτυπωτές και άλλες ψηφιακές οικιακές συσκευές, χωρίς σύνδεση μέσω καλωδίων.

Ειδοποιήσεις για τη χρήση Bluetooth

- Για να αποφύγετε προβλήματα κατά τη σύνδεση του σετ ακουστικών σας με άλλη συσκευή, τοποθετήστε τις συσκευές σε κοντινή απόσταση μεταξύ τους.
- Βεβαιωθείτε ότι το σετ ακουστικών σας και η άλλη συσκευή Bluetooth βρίσκονται εντός της εμβέλειας σύνδεσης Bluetooth (10 μ.). Η απόσταση ενδέχεται να διαφέρει ανάλογα με το περιβάλλον στο οποίο χρησιμοποιούνται οι συσκευές.
- Βεβαιωθείτε ότι δεν υπάρχουν εμπόδια μεταξύ του σετ ακουστικών και μιας συνδεδεμένης συσκευής, συμπεριλαμβανομένων των ανθρώπινων σωμάτων, τοίχων, γωνιών ή φρακτών.
- Μην αγγίζετε την κεραία Bluetooth μιας συνδεδεμένης συσκευής.
- Το Bluetooth χρησιμοποιεί την ίδια συχνότητα με ορισμένα βιομηχανικά, επιστημονικά, ιατρικά και χαμηλής ισχύος προϊόντα και ενδέχεται να προκύψουν παρεμβολές κατά την πραγματοποίηση συνδέσεων κοντά σε αυτούς τους τύπους προϊόντων.
- Ορισμένες συσκευές, ιδίως εκείνες που δεν έχουν δοκιμαστεί ούτε εγκριθεί από την Bluetooth SIG, ενδέχεται να μην είναι συμβατές με το σετ ακουστικών.
- Μην χρησιμοποιείτε τη λειτουργία Bluetooth για παράνομους σκοπούς (για παράδειγμα, πειρατικά αντίγραφα αρχείων ή παράνομη υποκλοπή επικοινωνιών για εμπορικούς σκοπούς).

Σύνδεση με άλλες συσκευές

Αυτό το σετ ακουστικών είναι συμβατό με συσκευές με δυνατότητα Bluetooth.

1 ΣΕΤ ΑΚΟΥΣΤΙΚΩΝ Σύρετε το διακόπτη λειτουργίας για να ενεργοποιήσετε το σετ ακουστικών.

2 ΣΕΤ ΑΚΟΥΣΤΙΚΩΝ Πατήστε παρατεταμένα το πλήκτρο πολλαπλών λειτουργιών για τρία δευτερόλεπτα για είσοδο στη λειτουργία δημιουργίας ζεύγους Bluetooth.

Όταν ενεργοποιείτε το σετ ακουστικών για πρώτη φορά, εισέρχεται αυτόματα στη λειτουργία δημιουργίας ζεύγους Bluetooth.

3 Άλλη συσκευή Ενεργοποιήστε τη λειτουργία Bluetooth και κάντε αναζήτηση για συσκευές Bluetooth.

Για περισσότερες πληροφορίες, ανατρέξτε στο εγχειρίδιο χρήσης της άλλης συσκευής.

4 Άλλη συσκευή Πατήστε **Samsung Level U** από τη λίστα.

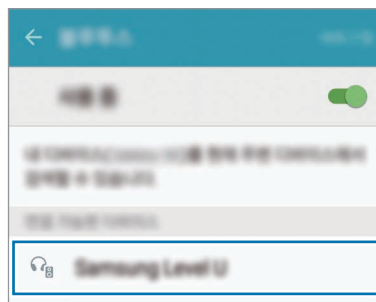

- Αν αποτύχει η σύνδεση Bluetooth ή η άλλη συσκευή δεν μπορεί να εντοπίσει το σετ ακουστικών, αφαιρέστε τις πληροφορίες της συσκευής από τη λίστα της άλλης συσκευής. Κατόπιν προσπαθήστε να συνδεθείτε ξανά.
- Αν το σετ ακουστικών δεν λειτουργεί σωστά, επανεκκινήστε το ή προσπαθήστε και πάλι να δημιουργήσετε ζεύγος μεταξύ των συσκευών.
- Η εμβέλεια σύνδεσης Bluetooth και η ποιότητα ήχου ενδέχεται να διαφέρουν ανάλογα με τις συνδεδεμένες συσκευές.

Σύνδεση πρόσθετων συσκευών

Το σετ ακουστικών μπορεί να συνδεθεί με έως και δύο συσκευές με δυνατότητα Bluetooth ταυτόχρονα. Όταν συνδέετε το σετ ακουστικών με δύο συσκευές, η τελευταία συσκευή που συνδέετε αναγνωρίζεται ως η κύρια συσκευή. Η άλλη συσκευή αναγνωρίζεται ως η δευτερεύουσα συσκευή.

- 1 Συνδέστε το σετ ακουστικών με μια συσκευή μέσω Bluetooth.
- 2 Πατήστε παρατεταμένα το πλήκτρο πολλαπλών λειτουργιών για τρία δευτερόλεπτα για εκ νέου είσοδο στη λειτουργία δημιουργίας ζεύγους Bluetooth.
Η πρώτη συσκευή αποσυνδέεται.
- 3 Συνδέστε το σετ ακουστικών με μια δεύτερη συσκευή.
- 4 Επανασυνδέστε το σετ ακουστικών με την πρώτη συσκευή.



Η λειτουργία αυτή ενδέχεται να μην υποστηρίζεται σε ορισμένες συσκευές.

Επανασύνδεση ή αποσύνδεση των συσκευών

Επανασύνδεση των συσκευών

Όταν το σετ ακουστικών σας αποσυνδέεται από τη συσκευή λόγω της απόστασης μεταξύ των συσκευών, πλησιάστε τις συσκευές μεταξύ τους για να δημιουργήσετε και πάλι ζεύγος μεταξύ τους.

Αν η σύνδεση χαθεί λόγω προβλήματος με τη συνδεδεμένη συσκευή, πατήστε το πλήκτρο πολλαπλών λειτουργιών στο σετ ακουστικών. Μπορείτε επίσης να έχετε πρόσβαση στο μενού Bluetooth στη συνδεδεμένη συσκευή για να δημιουργήσετε και πάλι ζεύγος μεταξύ τους.

Αποσύνδεση των συσκευών

Πατήστε παρατεταμένα το πλήκτρο πολλαπλών λειτουργιών για τρία δευτερόλεπτα. Κατόπιν, η σύνδεση τερματίζεται και το σετ ακουστικών εισέρχεται σε λειτουργία δημιουργίας ζεύγους Bluetooth.

Μπορείτε επίσης να τερματίσετε τη σύνδεση απενεργοποιώντας το σετ ακουστικών. Όταν ενεργοποιήσετε και πάλι το σετ ακουστικών και οι συσκευές βρίσκονται εντός εμβέλειας, το σετ ακουστικών συνδέεται αυτόματα με τη συσκευή με την οποία δημιούργησε ζεύγος πιο πρόσφατα.

Χρήση του σετ ακουστικών

Φορώντας το σετ ακουστικών



Το σετ ακουστικών περιέχει μαγνήτες στα ακροφύσια των αυτιών. Η Αμερικανική Καρδιολογική Εταιρεία (ΗΠΑ) και ο Ρυθμιστικός Οργανισμός Φαρμάκων και Προϊόντων Ιατροφαρμακευτικής Περιθαλψης (ΗΒ) προειδοποιούν ότι οι μαγνήτες μπορούν να επηρεάσουν τη λειτουργία των εμφυτευμένων βηματοδοτών, καρδιοανατάκτες, απινιδωτές, ενέσεις ινσουλίνης με αντλία, ή άλλες ηλεκτρικές ιατρικές συσκευές (γενικά, "Ιατρική Συσκευή") μέχρι εμβέλειας 15 εκ. (6 ίντσες). Αν χρησιμοποιείτε κάποια από αυτές τις Ιατρικές Συσκευές, ΜΗΝ ΧΡΗΣΙΜΟΠΟΙΕΙΤΕ ΤΟ ΣΕΤ ΑΚΟΥΣΤΙΚΩΝ ΕΚΤΟΣ ΕΑΝ ΕΧΕΤΕ ΣΥΜΒΟΥΛΕΥΤΕΙ ΤΟΝ ΙΑΤΡΟ ΣΑΣ.



- Μην τοποθετείτε το σετ ακουστικών σας κοντά σε μαγνητικά πεδία. Οι κάρτες που διαθέτουν μαγνητική ταινία, όπως οι πιστωτικές κάρτες, οι τηλεφωνικές κάρτες, τα βιβλιάρια λογαριασμών και οι κάρτες επιβίβασης, ενδέχεται να υποστούν ζημιά από τα μαγνητικά πεδία.
- Μην κάμπτετε και μην στρίβετε τα ακουστικά υπερβολικά.
- Μην ασκείτε υπερβολική πίεση στο σετ ακουστικών.
- Μην τραβάτε υπερβολικά οποιοδήποτε τμήμα του σετ ακουστικών.

1 Επιλέξτε το ακροφύσιο για το αριστερό ή δεξί αυτί.

Κάθε ακροφύσιο επισημαίνεται με L για το αριστερό αυτί και με R για το δεξί αυτί.

2 Καλύψτε το μάνταλο στο κάτω μέρος του ακουστικού με το ακροφύσιο.

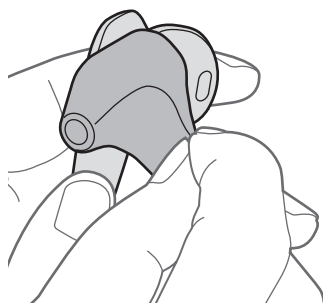

- 3 Κρατήστε το κάτω μέρος του ακουστικού και καλύψτε το υπόλοιπο ακουστικό με το ακροφύσιο. Ακολουθήστε τη διαδικασία αυτή για το άλλο ακουστικό.

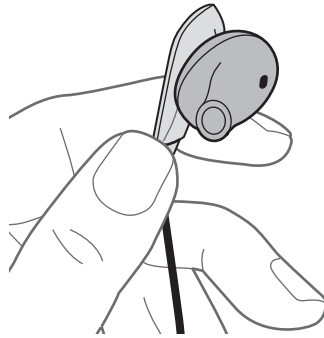

- Μην τοποθετείτε τα ακουστικά στα αυτιά σας χωρίς τα ακροφύσια.
- Μην τραβάτε υπερβολικά το ακροφύσιο. Το ακροφύσιο μπορεί να σκιστεί.

- 4 Φορέστε το σετ ακουστικών όπως φαίνεται στην εικόνα παρακάτω. Μπορείτε να επανατοποθετήσετε τους ελαστικούς δακτυλίους.



- Μην τραβάτε υπερβολικά τους ελαστικούς δακτυλίους. Οι δακτύλιοι μπορεί να σκιστούν.

Φορώντας και συνδέοντας το σετ ακουστικών

Φορώντας το σετ ακουστικών

Εισάγετε τα ακουστικά στα αυτιά σας ή φορέστε το σετ ακουστικών γύρω από το λαιμό σας ενώ τα ακουστικά δεν είναι συνδεδεμένα μεταξύ τους.



Συνδέοντας τα ακουστικά

Συνδέστε τα ακουστικά μεταξύ τους χρησιμοποιώντας τους ενσωματωμένους μαγνήτες.

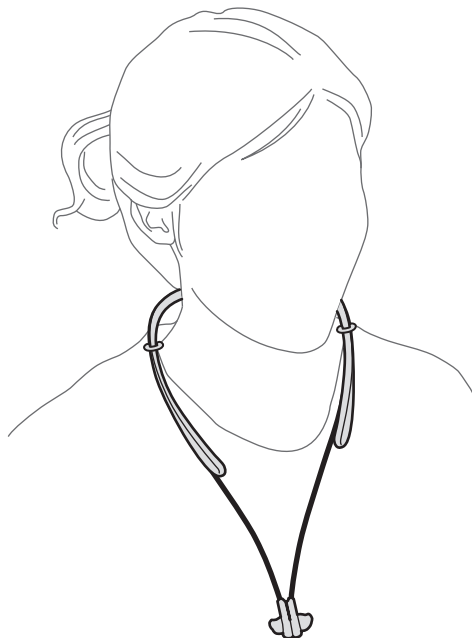

Τα ακουστικά μπορεί να μην συνδέονται σωστά ανάλογα με το σχήμα των παρεχόμενων άκρων των ακουστικών. Βεβαιωθείτε ότι τα ακουστικά έχουν συνδεθεί σωστά.

Χρήση του σετ ακουστικών

Διάφορες λειτουργίες είναι διαθέσιμες όταν το σετ ακουστικών συνδέεται με μια άλλη συσκευή.



Οι παρακάτω περιγραφές βασίζονται σε κινητή συσκευή Samsung που τρέχει Android 5.0. Ορισμένες λειτουργίες ενδέχεται να μην είναι διαθέσιμες ανάλογα με τη συνδεδεμένη συσκευή.

Λειτουργίες κλήσης

Απάντηση κλήσης

Όταν υπάρχει εισερχόμενη κλήση ενώ φοράτε το σετ ακουστικών, το σετ ακουστικών εκπέμπει έναν ήχο και δονείται. Πατήστε το πλήκτρο ομιλίας για να απαντήσετε σε μια κλήση.



- Όταν το σετ ακουστικών είναι συνδεδεμένο με δύο συσκευές και λαμβάνουν κλήσεις ταυτόχρονα και οι δύο συσκευές, μπορείτε να απαντήσετε μόνο την κλήση προς την κύρια συσκευή.
- Όταν αναπαράγετε ένα αρχείο πολυμέσων από μία συσκευή, μπορείτε να συνεχίσετε να απαντάτε σε κλήσεις από την άλλη συσκευή.

Απόρριψη κλήσης

Πατήστε παρατεταμένα το πλήκτρο ομιλίας για ένα δευτερόλεπτο.

Προσαρμογή της έντασης ήχου

Πατήστε το πλήκτρο έντασης.

Εναλλαγή της εξόδου ήχου

Χρησιμοποιήστε τις λειτουργίες κλήσης της συνδεδεμένης συσκευής για να εναλλάσσετε τον ήχο της κλήσης μεταξύ του σετ ακουστικών και της συσκευής.

Τερματισμός κλήσης

Πατήστε το πλήκτρο ομιλίας.

Αναπαραγωγή αρχείων πολυμέσων

Ελέγξτε την αναπαραγωγή των πολυμέσων, όπως μουσική και βίντεο, χρησιμοποιώντας το πλήκτρο πολλαπλών λειτουργιών.

Αναπαραγωγή και παύση ενός αρχείου πολυμέσων

Πατήστε το πλήκτρο πολλαπλών λειτουργιών. Το αρχείο μουσικής που αναπαράχθηκε πιο πρόσφατα αναπαράγεται αυτόματα στην προεπιλεγμένη εφαρμογή μουσικής που έχει εγκατασταθεί στη συνδεδεμένη συσκευή.

Κατά την αναπαραγωγή, πατήστε το πλήκτρο πολλαπλών λειτουργιών για παύση της αναπαραγωγής. Για να συνεχίσετε την αναπαραγωγή, πατήστε και πάλι το πλήκτρο πολλαπλών λειτουργιών.



Όταν δύο συνδεδεμένες συσκευές αναπαράγουν ταυτόχρονα αρχεία πολυμέσων, το σετ ακουστικών δρομολογεί ήχο από τη συσκευή που ξεκίνησε την αναπαραγωγή αρχείου πρώτη. Όταν κάνετε παύση του αρχείου που αναπαράγεται αυτή τη στιγμή, το αρχείο που αναπαράγεται στην άλλη συσκευή αναπαράγεται αυτόματα.

Μετάβαση στο επόμενο αρχείο πολυμέσων

Πατήστε το πλήκτρο πολλαπλών λειτουργιών δυο φορές ή πατήστε παρατεταμένα το πλήκτρο έντασης (-) για να μεταβείτε στο επόμενο αρχείο κατά την αναπαραγωγή.

Μετάβαση στο προηγούμενο αρχείο πολυμέσων

Πατήστε παρατεταμένα το πλήκτρο έντασης (+) για να μεταβείτε στο προηγούμενο αρχείο κατά την αναπαραγωγή.

Προσαρμογή της έντασης ήχου

Πατήστε το πλήκτρο έντασης.

Εκκίνηση S Voice

Πατήστε παρατεταμένα το πλήκτρο πολλαπλών λειτουργιών για ένα δευτερόλεπτο. Η εφαρμογή S Voice εκκινείται στη συνδεδεμένη συσκευή.



Η λειτουργία αυτή είναι διαθέσιμη μόνο με κινητές συσκευές Samsung που υποστηρίζουν την εφαρμογή S Voice.

Χρήση Samsung Level

Στη συνδεδεμένη συσκευή, κάντε λήψη της εφαρμογής Samsung Level από τα Google Play Store ή Galaxy Apps. Με την εφαρμογή, μπορείτε να ελέγξετε την υπολειπόμενη ισχύ της μπαταρίας και να ρυθμίσετε την ένταση ήχου. Μπορείτε επίσης να ρυθμίσετε τη συσκευή ώστε να σας ενημερώνει μέσω φωνητικής ειδοποίησης ή να δονείται όταν έχετε ειδοποιήσεις στη συνδεδεμένη συσκευή. Για περισσότερες πληροφορίες, ανατρέξτε στο μενού βοήθειας της εφαρμογής.



Η εφαρμογή Samsung Level είναι συμβατή με κινητές συσκευές Samsung που τρέχουν λειτουργικό σύστημα Android 4.2.2 ή πιο πρόσφατο. Ανάλογα με τις προδιαγραφές της συσκευής σας, ορισμένες λειτουργίες μπορεί να μην λειτουργούν στο δικό σας σετ ακουστικών.

Παράρτημα

Αντιμετώπιση προβλημάτων

Πριν επικοινωνήσετε με ένα επισκευαστικό κέντρο της Samsung, επιχειρήστε τις παρακάτω λύσεις.

Το σετ ακουστικών σας δεν ενεργοποιείται

Όταν η μπαταρία έχει αποφορτιστεί εντελώς, το σετ ακουστικών σας δεν ενεργοποιείται. Φορτίστε εντελώς την μπαταρία πριν ενεργοποιήσετε το σετ ακουστικών.

Η μπαταρία δεν φορτίζει σωστά (για φορτιστές εγκεκριμένους από τη Samsung)

Βεβαιωθείτε ότι ο φορτιστής έχει συνδεθεί σωστά.

Αν το πρόβλημα δεν λυθεί και πάλι, επικοινωνήστε με ένα επισκευαστικό κέντρο της Samsung.

Μια άλλη συσκευή Bluetooth δεν μπορεί να εντοπίσει το σετ ακουστικών σας

- Βεβαιωθείτε ότι το σετ ακουστικών σας βρίσκεται σε λειτουργία δημιουργίας ζεύγους Bluetooth.
- Επανεκκινήστε το σετ ακουστικών σας και αναζητήστε πάλι το σετ ακουστικών.
- Βεβαιωθείτε ότι το σετ ακουστικών σας και η άλλη συσκευή Bluetooth βρίσκονται εντός της εμβέλειας σύνδεσης Bluetooth (10 μ.).

Αν οι παραπάνω συμβουλές δεν επιλύσουν το πρόβλημα, επικοινωνήστε με ένα επισκευαστικό κέντρο της Samsung.

Το σετ ακουστικών σας δεν είναι συνδεδεμένο με άλλη συσκευή

- Βεβαιωθείτε ότι η συσκευή με την οποία θέλετε να συνδεθείτε υποστηρίζει την ασύρματη λειτουργία Bluetooth.
- Βεβαιωθείτε ότι το σετ ακουστικών σας και η άλλη συσκευή Bluetooth βρίσκονται εντός της μέγιστης εμβέλειας Bluetooth (10 μ.).

Η σύνδεση Bluetooth αποσυνδέεται συχνά

- Αν υπάρχουν εμπόδια μεταξύ των συσκευών, η απόσταση λειτουργίας ενδέχεται να μειωθεί.
- Βεβαιωθείτε ότι το σετ ακουστικών σας και η άλλη συσκευή Bluetooth βρίσκονται εντός της μέγιστης εμβέλειας Bluetooth (10 μ.).
- Όταν χρησιμοποιείτε το σετ ακουστικών με άλλες συσκευές Bluetooth, η σύνδεση ενδέχεται να επηρεαστεί από ηλεκτρομαγνητικά κύματα. Χρησιμοποιείτε το σετ ακουστικών σε περιβάλλοντα με λιγότερες ασύρματες συσκευές παρούσες.

Δεν μπορείτε να ακούσετε άλλους να μιλάνε

- Προσαρμόστε την ένταση ήχου της συσκευής.
- Προσαρμόστε την ένταση ήχου στη συνδεδεμένη συσκευή όταν δεν μπορείτε να ακούσετε ήχους στα ακουστικά σας σε πλήρη ένταση.

Ο ήχος αντηχεί κατά τη διάρκεια μιας κλήσης

Προσαρμόστε την ένταση ήχου πατώντας το πλήκτρο έντασης ή μετακινηθείτε σε άλλο χώρο.

Άλλα άτομα δεν μπορούν να σας ακούσουν ενώ μιλάτε σε μια κλήση

- Βεβαιωθείτε ότι δεν καλύπτετε το ενσωματωμένο μικρόφωνο.
- Βεβαιωθείτε ότι το μικρόφωνο είναι κοντά στο στόμα σας.

Η ποιότητα ήχου είναι κακή

- Οι υπηρεσίες ασύρματου δικτύου ενδέχεται να είναι απενεργοποιημένες λόγω ζητημάτων με το δίκτυο του παρόχου των υπηρεσιών. Βεβαιωθείτε ότι κρατάτε το σετ ακουστικών μακριά από ηλεκτρομαγνητικά κύματα.
- Βεβαιωθείτε ότι το σετ ακουστικών σας και η άλλη συσκευή Bluetooth βρίσκονται εντός της μέγιστης εμβέλειας Bluetooth (10 μ.).

Το σετ ακουστικών λειτουργεί διαφορετικά από την περιγραφή στο εγχειρίδιο

- Οι διαθέσιμες λειτουργίες ενδέχεται να διαφέρουν ανάλογα με τη συνδεδεμένη συσκευή.
- Ορισμένες λειτουργίες δεν μπορούν να χρησιμοποιηθούν όταν δύο συσκευές είναι συνδεδεμένες με το σετ ακουστικών ταυτόχρονα.

Η μπαταρία εξαντλείται ταχύτερα από όταν αγοράστηκε για πρώτη φορά

- Όταν εκθέτετε το σετ ακουστικών ή την μπαταρία σε πολύ χαμηλές ή πολύ υψηλές θερμοκρασίες, ενδέχεται να μειωθεί ο χρόνος ωφέλιμης φόρτισης.
- Η μπαταρία είναι αναλώσιμη και ο χρόνος ωφέλιμης φόρτισης μειώνεται με την πάροδο του χρόνου.

Αφαίρεση της μπαταρίας

- Για να αφαιρέσετε την μπαταρία, **πρέπει** να επισκεφθείτε ένα κεντρικό σέρβις με τις παρεχόμενες οδηγίες.
- Για τη δική σας ασφάλεια, **δεν πρέπει να επιχειρήσετε να αφαιρέσετε** την μπαταρία. Αν η μπαταρία δεν αφαιρεθεί σωστά, μπορεί να οδηγήσει σε ζημιά της μπαταρίας και της συσκευής, να προκαλέσει προσωπικό τραυματισμό ή/και να έχει ως αποτέλεσμα να καταστεί μη ασφαλής η συσκευή.
- Η Samsung δεν δέχεται καμία ευθύνη για τυχόν ζημιά ή απώλεια (είτε συμβατική είτε λόγω αδικοπραξίας, συμπεριλαμβανομένης της αμέλειας) που ενδέχεται να προκύψει λόγω μη αυστηρής τήρησης αυτών των προειδοποιήσεων και οδηγιών, με εξαίρεση θάνατο ή προσωπικό τραυματισμό που προκαλείται από αμέλεια της Samsung.

- 1 Αφαιρέστε το ελαστικό κάλυμμα από την αριστερή πλευρά της ταινίας του αυχένα τραβώντας το από το άκρο της αριστερής ταινίας αυχένα. Κατόπιν αφαιρέστε την αριστερή ταινία αυχένα.
- 2 Διαχωρίστε το καλώδιο του ακουστικού από το κάλυμμα της ταινίας αυχένα.
- 3 Αφαιρέστε το κάλυμμα της ταινίας αυχένα.
- 4 Αποσυνδέστε το σύνδεσμο της μπαταρίας.
- 5 Ανασηκώστε την μπαταρία και κόψτε τα καλώδια.
- 6 Απομακρύνετε την μπαταρία.

Samsung Electronics ΕΛΛΑΣ ΑΕ

ΑΘΗΝΑ:

Γραφεία: Λ.Κηφισίας 24Α/ Μαρούσι/ 15125, Αθήνα, Ελλάδα

Web address: www.samsung.gr

ΤΜΗΜΑ ΕΞΥΠΗΡΕΤΗΣΗΣ ΠΕΛΑΤΩΝ SAMSUNG:

801-11-SAMSUNG (72 67 864)

Πνευματικά δικαιώματα

Πνευματικά δικαιώματα © 2015 Samsung Electronics

Το παρόν εγχειρίδιο προστατεύεται σύμφωνα με τη διεθνή νομοθεσία περί πνευματικών δικαιωμάτων.

Κανένα τμήμα του παρόντος εγχειριδίου δεν επιτρέπεται να αναπαραχθεί, να διανεμηθεί, να μεταφραστεί ή να μεταδοθεί σε οποιαδήποτε μορφή ή με οποιοδήποτε μέσο, ηλεκτρονικό ή μηχανικό, συμπεριλαμβανομένης της φωτοτύπησης, εγγραφής ή αποθήκευσης σε οποιοδήποτε σύστημα αποθήκευσης και ανάκτησης πληροφοριών, χωρίς την προηγούμενη έγγραφη άδεια της Samsung Electronics.

Εμπορικά σήματα

- Το SAMSUNG και το λογότυπο SAMSUNG είναι σήματα κατατεθέντα της Samsung Electronics.
- Το Bluetooth® είναι σήμα κατατεθέν της Bluetooth SIG, Inc. παγκοσμίως.
- Όλα τα άλλα εμπορικά σήματα και πνευματικά δικαιώματα είναι ιδιοκτησία των αντίστοιχων κατόχων τους.

Najprej preberi

Pred uporabo naprave pozorno preberite ta priročnik, da zagotovite varno in pravilno uporabo.

- Izdelek na slikah se lahko razlikuje od dejanskega izdelka. Vsebina se lahko spremeni brez predhodnega obvestila.
- Pred uporabo slušalk preverite, ali so združljive z vašo napravo.

Ikone z navodili



Opozorilo: okoliščine v katerih se lahko vi ali drugi poškodujete



Previdno: okoliščine v katerih se lahko vaša naprava ali druga oprema poškoduje



Opomba: opombe, nasveti za uporabo ali dodatne informacije

Uvod

Vsebina embalaže

Preverite, ali škatla izdelka vsebuje naslednje:

- Slušalke
- Navodila



- Predmeti priloženi napravi in katera koli razpoložljiva dodatna oprema je lahko odvisna od regije in ponudnika storitve.
- Priloženi predmeti so zasnovani samo za to napravo in morda niso združljivi z drugimi napravami.
- Videz in tehnični podatki se lahko spremenijo brez predhodnega obvestila.
- Dodatno opremo lahko kupite pri vašem lokalnem prodajalcu Samsung. Pred nakupom preverite, ali je združljiva z napravo.
- Uporabljajte samo dodatno opremo, ki jo je odobril Samsung. Uporaba neodobrene opreme lahko povzroči težave z delovanjem in okvare, ki jih ne krije garancija.
- Razpoložljivost vse dodatne opreme je predmet sprememb in v celoti odvisno od proizvajalcev. Za več informacij o razpoložljivosti dodatne opreme glejte spletno mesto podjetja Samsung.

Postavitev naprave

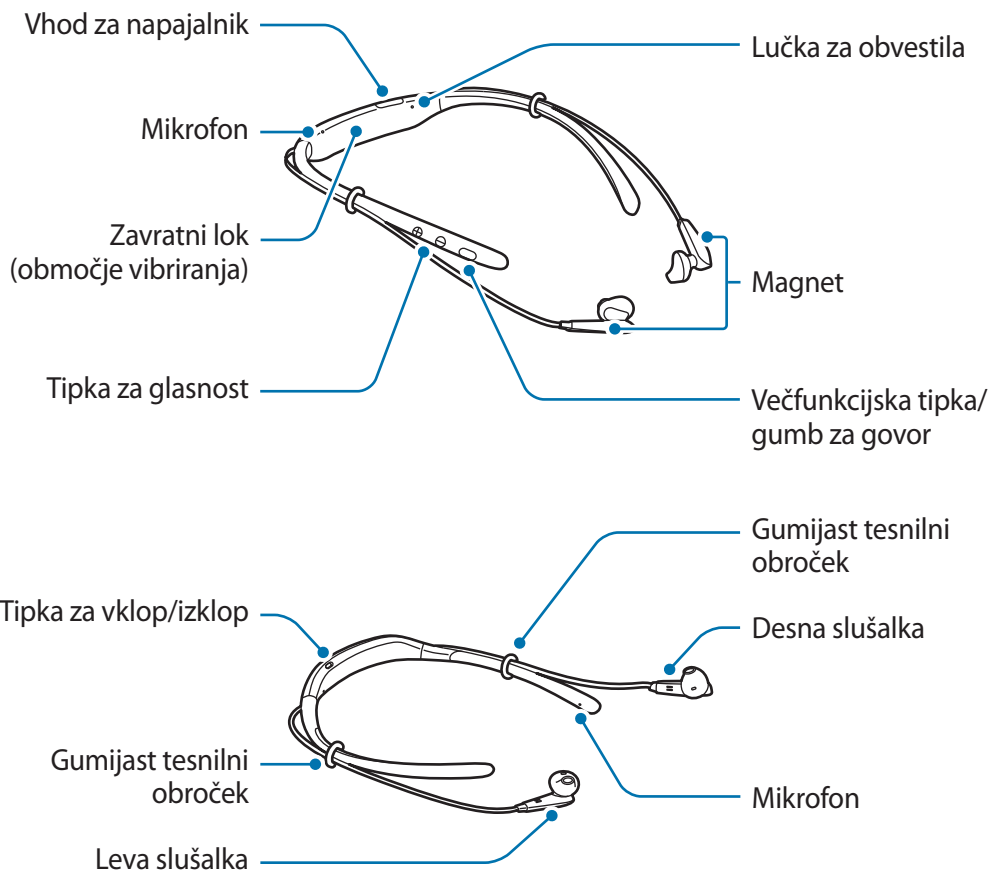

Tipke in funkcije

Ime	Funkcija
Tipka za vklop/izklop	<ul style="list-style-type: none"> • Potisnite ga za vklop ali izklop slušalk.
Večfunkcijska tipka/gumb za govor	<ul style="list-style-type: none"> • Pritisnite za odgovor ali končanje klica. • Pritisnite za predvajanje ali premor večpredstavnostnih datotek. • Pritisnite za ponovno povezavo naprav, kadar se povezava prekine. • Pritisnite dvakrat za preskok na naslednjo datoteko med predvajanjem medija. • Pritisnite in držite eno sekundo, da zavrnete klic ali zaženete S Voice. • Pritisnite in držite tri sekunde, da preklopite na način seznanjanja prek povezave Bluetooth.

Ime	Funkcija
Tipka za glasnost	<ul style="list-style-type: none"> • Pritisnite za prilagoditev glasnosti med klicem ali predvajanjem medija. • Pritisnite in držite tipko Glasnost (-) za preskok na naslednjo datoteko med predvajanjem medija. • Pritisnite in držite tipko Glasnost (+) za preskok na prejšnjo datoteko med predvajanjem medija. • Hkrati pritisnite in zadržite tipki za glasnost (+ in -) za približno sekundo, da s tem vklopite ali izklopite funkcijo vibriranja.



Če je funkcija vibriranja izklopljena, ko ponovno vklopite slušalke, se bo funkcija samodejno vklopila.

Polnjenje baterije

Baterijo napolnite pred prvo uporabo slušalk ali ko slušalk niste uporabljali dlje časa.



Uporabljajte samo polnilce in kable, ki jih je odobril Samsung. Neodobreni polnilniki in kabli lahko povzročijo, da baterija eksplodira ali poškoduje slušalke.



Če je baterija v celoti izpraznjena, slušalk ne morete nemudoma vklopiti, ko priključite napajalnik. Preden vklopite slušalke počakajte, da se izpraznjena baterija polni nekaj minut.

Odprite pokrov vhoda za napajanje in slušalke povežite z napajalnikom.

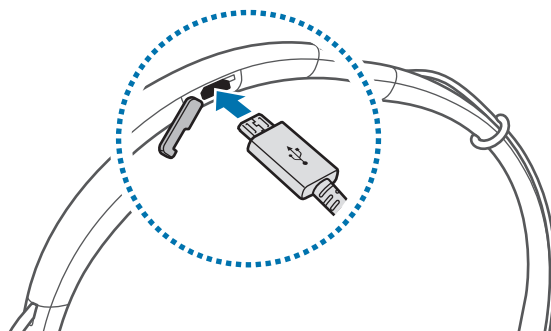

Nepravilna priključitev napajalnika lahko povzroči resne poškodbe slušalk. Kakršna koli škoda zaradi zlorabe ni krita z garancijo.



- Napajalnike se prodaja ločeno.
- Slušalke lahko uporabljate med polnjenjem, vendar pa lahko zaradi tega baterijo polnite dlje časa.
- Med polnjenjem se lahko slušalke segrejejo. To je običajno in ne bi smelo imeti vpliva na življenjsko dobo slušalk ali njihovo delovanje. Če se baterija segreje nad običajno temperaturo, lahko napajalnik preneha s polnjenjem.
- Če se vaše slušalke ne polnijo pravilno, jih prinesite v Samsungov servisni center.

Slušalke po končanem polnjenju odklopite z napajalnika.



Če želite privarčevati z energijo, odklopite napajalnik, ko ta ni v uporabi. Napajalnik nima tipke za vklop/izklop, zato morate napajalnik odklopiti iz električne vtičnice, da s tem preprečite neželeno porabo energije. Med polnjenjem napajalnik hranite v bližini električne vtičnice in na lahko dostopnem mestu.

Vklop in izklop slušalk

Če želite slušalke vklopiti ali izklopiti, potisnite tipko za vklop/izklop.

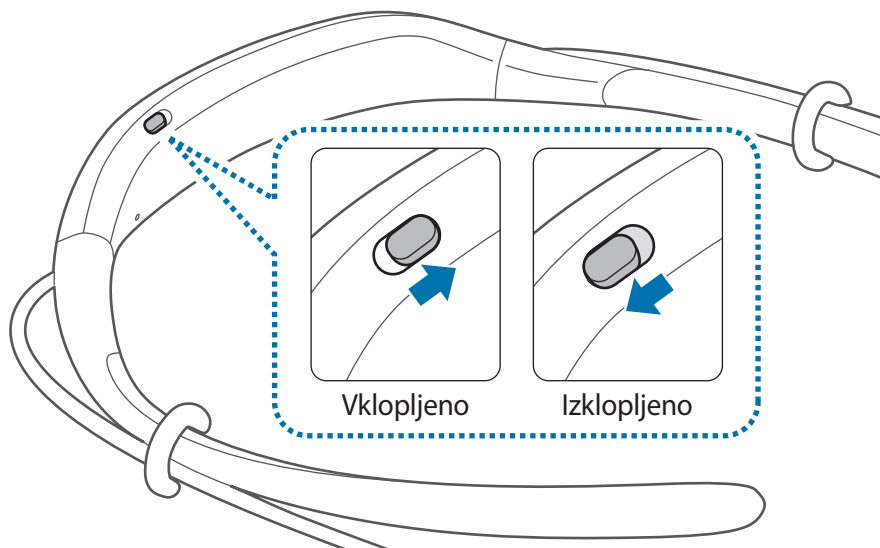

Upoštevajte vsa objavljena opozorila in smernice pooblaščenega osebja, kjer je uporaba brezžičnih naprav omejena, kot na primer na letalih ali v bolnicah.

Identifikacija lučke za obvestila

Lučka za obvestila vas opozarja na stanje slušalk.

Stanje	Barva
Vklop	• Utripne modro 3-krat
Izklop	• Utripne rdeče 3-krat
Način za seznanjanje Bluetooth	• Utripa rdeče in modro
Povezana prek funkcije Bluetooth	• Hitro utripne modro 3-krat
Dohodni klic	• Utripa modro
Polnjenje	• Neprestano sveti rdeče
Do konca napolnjena	• Neprestano sveti modro
Med uporabo ali v načinu spanja	• Izklopljeno



- Če lučka za obvestila ne deluje, kot je opisano, odklopite napajalnik s slušalk in ga znova priklopite.
- Lučka za obvestila lahko deluje drugače, kar je odvisno od povezane naprave.

Povezava prek Bluetooth

Bluetooth

O Bluetooth

Bluetooth je standard za brezžično tehnologijo, ki uporablja 2,4 GHz frekvenco za povezavo različnih naprav preko kratkih razdalj. Brez povezovanja prek kablov se lahko poveže in izmenja podatke z drugimi napravami, ki podpirajo Bluetooth, kot so mobilne naprave, računalniki, tiskalniki in druge digitalne domače naprave.

Obvestila za uporabo Bluetooth

- Da se izognete težavam pri povezovanju vaših slušalk z drugo napravo, postavite napravi v bližino drug druge.
- Poskrbite, da so vaše slušalke in druga naprava Bluetooth znotraj območja povezave Bluetooth (10 m). Razdalja je lahko odvisna od okolja, v katerem uporabljate naprave.
- Zagotovite, da med slušalkami in priključeno napravo ni ovir, velja tudi za človeško telo, stene, vogale stavb ali ograje.
- Ne dotikajte se Bluetooth antene priključene naprave.
- Bluetooth uporablja enake frekvence kot nekateri industrijski, znanstveni, medicinski in energijsko varčni izdelki, hkrati pa se lahko pri povezovanju v bližini teh tipov izdelkov pojavijo motnje.
- Nekatero naprave, še posebej tiste, ki jih ni testiralo ali odobrilo združenje Bluetooth SIG, morda niso združljive s slušalkami.
- Funkcije Bluetooth ne uporabljajte za nezakonite namene (na primer, nezakonito kopiranje datotek ali prisluškovanje komunikacijam za poslovne namene).

Povezava z drugimi napravami

Te slušalke so združljive z napravami, ki omogočajo povezavo Bluetooth.

- 1 Slušalke** Če želite slušalke vklopiti ali izklopiti, potisnite tipko za vklop/izklop.
- 2 Slušalke** Nato pritisnite in zadržite večfunkcijsko tipko za 3 sekunde, da vklopite način seznanjanja prek povezave Bluetooth.
Ko slušalke vklopite prvič, se samodejno preklopijo v način za seznanjanje prek povezave Bluetooth.
- 3 Druge naprave** Vključite funkcijo Bluetooth in poiščite druge naprave Bluetooth.
Za več informacij glejte navodila za uporabo druge naprave.
- 4 Druga naprava** Pritisnite **Samsung Level U** v seznamu.

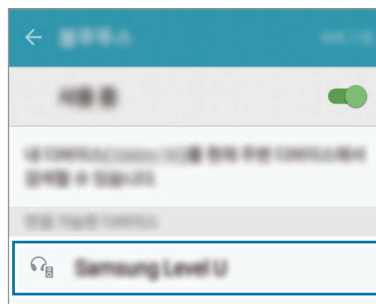

- Če se povezava Bluetooth prekine ali druga naprava ne more najti slušalk, odstranite informacije o napravi iz seznama druge naprave. Nato poskusite povezavo vzpostaviti še enkrat.
- Če slušalke ne delujejo pravilno, jih znova zaženite ali pa ponovno poskusite seznaniti napravi.
- Razdalja povezave Bluetooth in kakovost zvoka sta lahko odvisni od povezanih naprav.

Povezovanje dodatnih naprav

Slušalke se lahko hkrati povežejo z največ dvema napravama, ki podpirata povezavo Bluetooth. Ko povežete dve napravi s slušalkami, je zadnja povezana naprava prepoznana kot primarna naprava. Druga naprava je prepoznana kot sekundarna naprava.

- 1 Povežite slušalke z napravo prek povezave Bluetooth.
- 2 Pritisnite in zadržite večfunkcijsko tipko za 3 sekunde, da vklopite način seznanjanja prek povezave Bluetooth.
Povezava s prvo napravo se prekine.
- 3 Slušalke povežite z drugo napravo.
- 4 Slušalke znova povežite s prvo napravo.



Ta funkcija morda ni podprta na nekaterih napravah.

Ponovna povezava in odklop naprav

Ponovna povezava z napravami

Ko se povezava med slušalkami in napravo prekine zaradi razdalje med njima, ju približajte za ponovno seznanitev le-teh.

Če se povezava prekine zaradi težave s povezano napravo, pritisnite večfunkcijsko tipko na slušalkah. Za seznanjanje naprav lahko dostopite tudi do menija Bluetooth na povezani napravi.

Prekinitev povezave z napravami

Večfunkcijsko tipko pritisnite in držite 3 sekunde. Nato se povezava prekine, slušalke pa se preklopijo v način za seznanjanje prek povezave Bluetooth.

Povezavo lahko prekinete tudi tako, da izklopite slušalke. Ko slušalke znova vklopite in sta napravi v doseg, se slušalke samodejno povežejo s tisto napravo, s katero je bila spoznana nazadnje.

Uporaba slušalk

Nošenje slušalk



Slušalke vsebujejo magnete v svojih ušesnih elementih. Ameriško združenje za srce (ZDA) in Regulatorna agencija za zdravila in zdravstvene izdelke (VB) opozarjata, da lahko magneti vplivajo na delovanje vsajenih srčnih spodbujevalnikov, kardioverterjev, defibrilatorjev, inzulinskih črpalk ali drugih elektro-medicinskih pripomočkov (skupaj »medicinski pripomoček«) v obsegu 15 cm (6 palcev). Če ste uporabnik katerega koli od naštetih zdravstvenih pripomočkov, **SLUŠALK NE UPORABLJAJTE BREZ PREDHODNEGA POSVETOVANJA S SVOJIM ZDRAVNIKOM.**



- Slušalk ne shranjujte v bližini magnetnih polj. Magnetna polja lahko poškodujejo magnetne kartice, kot so kreditne, telefonske in druge kartice, ter letalske karte.
- Slušalk ne upogibajte in ne zvijajte s čezmerno silo.
- Na slušalke ne pritisnite s čezmerno silo.
- Nobenega dela slušalk ne vlecite čezmerno.

1 Izberite gumijasti nastavek za levo ali desno uho.

Vsak gumijasti nastavek je označen s črko L za levo uho ali črko R za desno uho.

2 Prekrijte zaskočni element na dnu polovice slušalk z gumijastim nastavkom.

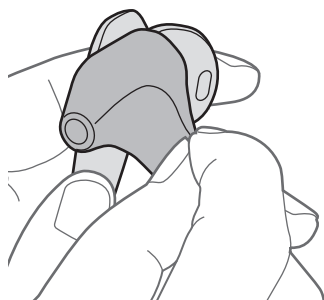

- 3 Primate dno slušalke in prekrijte ostanek slušalke z gumijastem nastavkom.
Isti postopek velja tudi za drugo polovico slušalk.

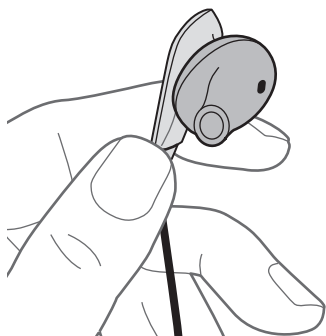

- ! Slušalke ne namestite v uho brez gumijastih nastavkov.
- ! Gumijastih nastavkov ne vlecite čezmerno. Gumijasti nastavki se lahko strgajo.

- 4 Slušalke nosite, kot prikazuje spodnja slika.
Gumijastim tesnilnim obročkom lahko spremenite položaj.



- ! Gumijastih tesnilnih obročkov ne vlecite čezmerno. Obročke lahko strgate.

Nošenje in povezovanje slušalk

Nošenje slušalk

Konce slušalk vstavite v ušesa ali pa slušalke nosite okoli vratu, ko slušalki nista medsebojno povezani.



Povezava slušalk

Slušalke medsebojno povežite drugo z drugo prek vgrajenih magnetov.

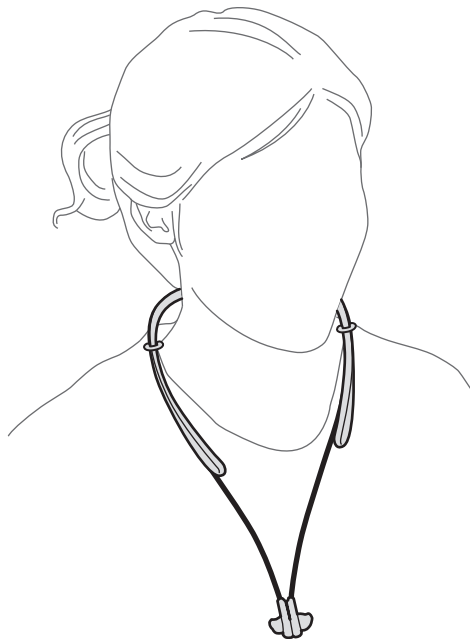

Slušalke se morda ne bodo povezale pravilno, kar je odvisno od oblike koncev ušesnih elementov. Poskrbite, da bodo slušalke pravilno povezane.

Uporaba slušalk

Kadar so slušalke povezane z drugo napravo, so na voljo različne funkcije.



Opisi v nadaljevanju temeljijo na mobilni napravi Samsung, ki uporablja sistem Android 5.0. Nekatere funkcije morda niso na voljo, kar je odvisno od povezane naprave.

Funkcije klicanja

Sprejemanje klica

Če med nošenjem slušalk prejmete dohodni klic, začnejo slušalke piskati in vibrirati. Pritisnite tipko Govori za odgovor na klic.



- Ko so slušalke povezane z dvema napravama in obe napravi istočasno prejmeta klic, lahko odgovorite le na klic primarne naprave.
- Pri predvajanju večpredstavnostne datoteke z ene naprave, lahko še vedno sprejemate klice z druge naprave.

Zavračanje klica

Pritisnite tipko Govori in jo držite 1 sekundo.

Prilagoditev glasnosti

Pritisnite tipko za glasnost.

Preklop izhoda za zvok

Funkcije klicanja povezane naprave uporabite za preklapljanje klica med slušalkami in napravo.

Končanje klica

Pritisnite tipko Govori.

Predvajanje večpredstavnostih datotek

Predvajanje medijev, kot so glasba in video posnetki, nadzorujete z večfunkcijsko tipko.

Predvajanje in premor večpredstavnostne datoteke

Pritisnite večfunkcijsko tipko. Zadnja predvajana glasbena datoteka se samodejno predvaja v privzeti glasbeni aplikaciji, ki je nameščena na povezani napravi.

Med predvajanjem pritisnite večfunkcijsko tipko, da začasno zaustavite predvajanje. Za nadaljevanje predvajanja ponovno pritisnite večfunkcijsko tipko.



Če dve povezani napravi istočasno predvajata multimedijske datoteke, slušalke predvajajo datoteko tiste naprave, ki je s predvajanjem začela prva. Ko začasno zaustavite trenutno predvajano datoteko, se bo datoteka, predvajana na drugi napravi, samodejno začela predvajati.

Preskok na naslednjo večpredstavnostno datoteko

Dvakrat pritisnite večfunkcijsko tipko ali pritisnite in držite tipko Glasnost (-) za preskok na naslednjo datoteko med predvajanjem.

Preskok na prejšnjo večpredstavnostno datoteko

Pritisnite in držite tipko Glasnost (+) za preskok na prejšnjo datoteko med predvajanjem.

Prilagoditev glasnosti

Pritisnite tipko za glasnost.

Zagon S Voice

Pritisnite večfunkcijsko tipko in jo držite 1 sekundo. Aplikacija S Voice se zažene na povezani napravi.



Ta funkcija je na voljo samo na mobilnih napravah Samsung, ki podpirajo aplikacijo S Voice.

Uporaba Samsung Level

Na povezani napravi prenesite aplikacijo Samsung Level iz trgovine Google Play Store ali Galaxy Apps. Z aplikacijo lahko preverite preostalo energijo v bateriji in prilagodite glasnost. Poleg tega lahko nastavite, da vas slušalke obvestijo prek glasovnih obvestil ali z vibriranjem, ko povezana naprava prejme obvestila. Za več informacij glejte meni za pomoč na aplikaciji.



Aplikacija Samsung Level je združljiva z mobilnimi napravami Samsung, na katerih deluje operacijski sistem Android 4.2.2 ali novejši. Nekatere funkcije na vaših slušalkah morda ne bodo delovale, kar je odvisno od tehničnih podatkov vaše naprave.

Dodatek

Odpravljanje težav

Preden se obrnete na servisni center Samsung poizkusite naslednje.

Vaše slušalke se ne vklopijo

Ko je baterija v celoti izpraznjena, se vaše slušalke ne bodo vklopile. V celoti napolnite baterijo preden vklopite slušalke.

Baterija se ne polni pravilno (za napajalnike odobrene od podjetja Samsung)

Poskrbite, da je napajalnik pravilno priključen.

Če ostane težava prisotna še naprej, se obrnite na servisni center Samsung.

Druga naprava Bluetooth ne najde vaših slušalk

- Poskrbite, da so vaše slušalke v načinu za seznanjanje prek povezave Bluetooth.
- Ponovno zaženite svoje slušalke in jih znova poiščite.
- Poskrbite, da so vaše slušalke in druga naprava Bluetooth znotraj območja povezave Bluetooth (10 m).

Če zgoraj navedeni nasveti ne odpravijo težave, se obrnite na servisni center Samsung.

Vaše slušalke niso povezane z drugo napravo

- Poskrbite, da naprava, s katero se želite povezati, podpira brezžično funkcijo Bluetooth.
- Zagotovite, da so vaše slušalke in druga naprava Bluetooth znotraj največjega dosega povezave Bluetooth (10 m).

Povezava Bluetooth se večkrat prekine

- Če se med napravama nahajajo ovire, se lahko razdalja delovanja skrajša.
- Zagotovite, da so vaše slušalke in druga naprava Bluetooth znotraj največjega dosega povezave Bluetooth (10 m).
- Pri uporabi slušalk z drugimi napravami Bluetooth lahko na povezavo vplivajo elektromagnetni valovi. Slušalke uporabljajte v okoljih, kjer ni večjega števila brezžičnih naprav.

Ne slišite sogovornikov

- Prilagodite glasnost naprave.
- Prilagodite glasnost na priključeni napravi, če na svojih slušalkah ne slišite zvokov, ko imajo nastavljeno največjo glasnost.

Zvok odmeva med klicem

Prilagodite glasnost s pritiskom tipke za glasnost ali se prestavite v drug prostor.

Drugi vas ne slišijo govoriti med klicem

- Poskrbite, da ne pokrivате vdolan mikrofona.
- Poskrbite, da je mikrofona v bližini vaših ust.

Kakovost zvoka je slaba

- Storitve brezžičnega omrežja so lahko onemogočena zaradi težav z omrežjem ponudnika storitve. Poskrbite, da slušalk ne boste izpostavljali elektromagnetnim valovom.
- Zagotovite, da so vaše slušalke in druga naprava Bluetooth znotraj največjega dosega povezave Bluetooth (10 m).

Slušalke delujejo drugače, kot je opisano v priročniku

- Razpoložljivost funkcij je lahko odvisna od priključene naprave.
- Nekaterih funkcij ne morete uporabljati, če s slušalkami hkrati povežete dve napravi.

Baterija se sprazni hitreje kot ob prvotnem nakupu

- Če slušalke ali baterijo izpostavite zelo nizkim ali visokim temperaturam, se lahko raven uporabne energije zmanjša.
- Baterija je potrošnji material in uporaben eklektični naboj se bo čez čas zmanjšal.

Odstranjevanje baterije

- Za odstranitev baterije **morate** obiskati pooblaščen servisni center s priloženimi navodili.
- Zaradi lastne varnosti **ne smete poskušati odstraniti** baterije lastnoročno. Če se baterije ne odstrani na pravilen način, lahko pride do poškodb baterije in naprave, osebnih poškodb in/ali se povzroči, da naprava ni več varna.
- Družba Samsung ne prevzema odgovornosti za kakršne koli poškodbe ali izgubo (bodisi po pogodbi ali nepogodbeno, vključno z malomarnostjo), do katerih lahko pride zaradi nenatančnega upoštevanja teh opozoril in navodil, z izjemo smrti ali osebnih poškodb, do katerih pride zaradi malomarnosti družbe Samsung.

- 1 Odstranite gumijasti pokrovček na levi strani zavrtnega loka, tako da ga povlečete dol od konca levega dela zavrtnega loka. Nato odstranite levi del zavrtnega loka.
- 2 Kabel ušesnih elementov ločite od pokrovčka zavrtnega loka.
- 3 Odstranite pokrovček zavrtnega loka.
- 4 Odklopite priključek baterije.
- 5 Dvignite baterijo in prerežite kable.
- 6 Odstranite baterijo.

Avtorske pravice

Avtorske pravice © 2015 Samsung Electronics

Ta priročnik je zaščiten z mednarodnimi zakoni o avtorskih pravicah.

Noben del tega priročnika se ne sme reproducirati, distribuirati, prevesti ali prenašati v kakršnikoli obliki ali na kakršenkoli način, v elektronski ali mehanski obliki, vključno s fotokopiranjem, snemanjem ali shranjevanjem v kakršnemkoli sistemu za shranjevanje in pridobivanje podatkov, brez predhodnega pisnega dovoljenja družbe Samsung Electronics.

Blagovne znamke

- SAMSUNG in logotip SAMSUNG sta registrirani blagovni znamki družbe Samsung Electronics.
- Bluetooth® je registrirana blagovna znamka združenja Bluetooth SIG, Inc. po vsem svetu.
- Vse druge blagovne znamke in avtorske pravice so last njihovih ustreznih lastnikov.

Önce bu kılavuzu okuyun

Lütfen güvenilir ve doğru kullandığınızdan emin olmak için cihazı kullanmadan önce bu kılavuzu okuyun.

- Görüntüler gerçek ürünün görüntüsünden farklı olabilir. İçerik önceden haber verilmeden değiştirilebilir.
- Kulaklığı kullanmadan önce cihazınızla uyumlu olup olmadığından emin olun.
- Bu cihaz Türkiye altyapısına uygundur.

Talimat simgeleri



Uyarı: Sizin ve diğerlerinin yaralanmasına yol açabilecek durumlar



Dikkat: Cihazınızın ve diğer ekipmanların hasar görmesine yol açabilecek durumlar



Not: Notlar, kullanım ipuçları veya ek bilgiler

Başlarken

Paket içindekiler

Ürün kutusunda aşağıdaki öğelerin bulunup bulunmadığını kontrol edin:

- Kulaklık
- Hızlı başlangıç kılavuzu



- Cihaz ile birlikte tedarik edilen öğeler ve herhangi bir mevcut aksesuar bölgeye veya servis sağlayıcısına bağlı olarak farklılık gösterebilir.
- Sunulan öğeler sadece bu cihaz için tasarlanmıştır ve diğer cihazlarla uyumlu olmayabilir.
- Görüntüler ve teknik özellikler önceden haber verilmeden değiştirilebilir.
- Yerel Samsung bayinizden ek aksesuarlar satın alabilirsiniz. Satın almadan önce cihazla uyumlu olduklarından emin olun.
- Yalnızca Samsung tarafından onaylanan aksesuarları kullanın. Onaylanmamış aksesuarların kullanımı performans sorunlarına ve garanti kapsamı dışında kalan arızalara yol açabilir.
- Tüm cihazların kullanılabilirliği tamamen üretici şirkete bağlı olarak değişebilir. Kullanılabilir cihazlarla ilgili daha fazla bilgi için Samsung web sitesine bakınız.

Cihaz yerleşimi

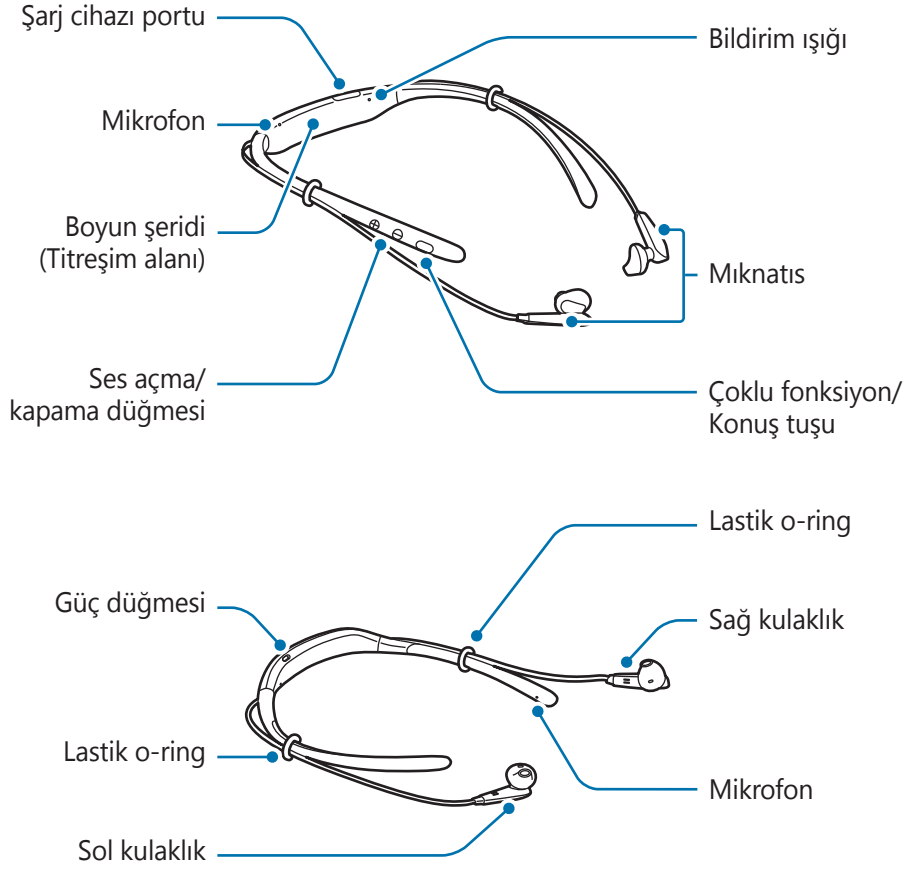

Düğmeler ve işlevler

Adı	İşlev
Güç düğmesi	<ul style="list-style-type: none"> Kulaklığı açma veya kapamak için kaydırın.
Çoklu fonksiyon/ Konuş tuşu	<ul style="list-style-type: none"> Aramaları yanıtlamak ya da sonlandırmak için basın. Multimedya dosyalarını oynatmak veya duraklatmak için basın. Bağlantı kesildiğinde cihazları tekrar bağlamak için basın. Medya oynatımı sırasında bir sonraki dosyaya atlamak için iki kez basın. Bir aramayı reddetmek ya da S Voice'u başlatmak için bir saniye basılı tutun. Bluetooth eşleştirme moduna girmek için üç saniye basılı tutun.

Adı	İşlev
Ses açma/kapama düğmesi	<ul style="list-style-type: none"> • Bir arama ya da medya oynatımı sırasında ses ayarı yapmak için basın. • Medya oynatımı sırasında bir sonraki dosyaya atlamak için Ses seviyesi (-) tuşuna basılı tutun. • Medya oynatımı sırasında bir önceki dosyaya atlamak için Ses seviyesi (+) tuşuna basılı tutun. • Titreşim özelliğini etkinleştirmek veya devre dışı bırakmak için ses açma/kapama düğmelerini (+ ve -) yaklaşık bir saniye boyunca eş zamanlı olarak basılı tutun.



Kulaklığı yeniden başlattığınızda titreşim özelliği devre dışıysa özellik otomatik etkinleşir.

Pili şarj etme

Kulaklığı ilk defa kullanmadan önce veya kulaklık uzun süre kullanılmadıysa bataryayı şarj edin.



Sadece Samsung tarafından onaylanan şarj aletlerini ve kablolarını kullanın. Onaylanmayan şarj aletleri veya kablolar pilin patlamasına veya kulaklığın zarar görmesine sebep olabilir.



Batarya tamamen boşalmışsa, kulaklık şarj aleti bağlanır bağlanmaz açılmayabilir. Kulaklığı açmadan önce, boş bir bataryanın dolması için birkaç dakika bekleyin.

Şarj portu kapağını açın ve kulaklığı şarj cihazına bağlayın.

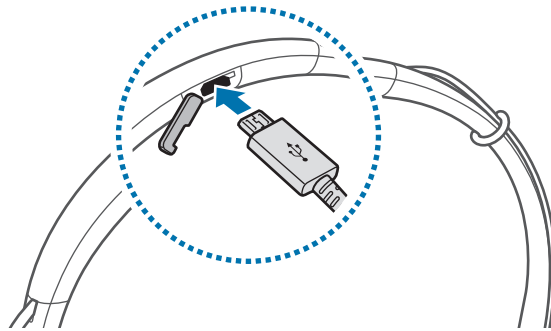

Şarj cihazının yanlış bağlanması kulaklığa ciddi ölçüde hasar verebilir. Yanlış kullanımdan kaynaklı hiçbir hasar garanti kapsamına girmez.



- Şarj cihazları ayrı olarak satılır.
- Kulaklık şarj edilirken kullanılabilir, ancak bataryanın tamamen şarj edilmesi daha uzun sürebilir.
- Kulaklık şarj edilirken ısınabilir. Bu normaldir ve kulaklığın kullanım süresini veya performansını etkilemez. Batarya normalden daha fazla ısınursa, şarj cihazı şarj etmeyi durdurabilir.
- Kulaklık doğru şekilde şarj olmuyorsa, kulaklığı bir Samsung Servis Merkezine götürün.

Şarj tamamlandıktan sonra, kulaklığı cihazdan çıkarın.



Enerjiden tasarruf etmek için, kullanmadığınızda şarj cihazını elektrik prizinden çıkarın. Şarj cihazında güç düğmesi yoktur, dolayısıyla elektriği boşa harcamamak için kullanmadığınızda şarj cihazını elektrik prizinden çıkarmanız gereklidir. Şarj cihazı elektrik prizine yakın durmalı ve şarj sırasında kolay erişilmelidir.

Kulaklığı açma ve kapama

Kulaklığı açmak veya kapatmak için Güç düğmesini kaydırın.

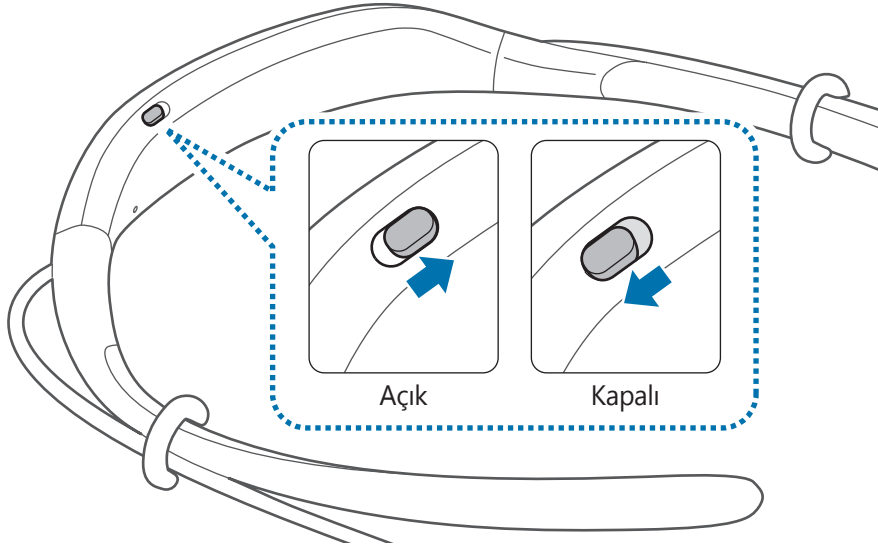

Havaalanları ve hastaneler gibi kablosuz cihazların kullanımının sınırlandırıldığı alanlarda yetkili personelden gönderilen tüm uyarı ve yönlendirmelere uyun.

Bildirim ışığı tanımlaması

Bildirim ışığı, sizi kulaklığın durumu hakkında ikaz eder.

Durum	Renk
Güç açık	• 3 kere mavi renkte yanıp söner
Güç kapalı	• 3 kere kırmızı renkte yanıp söner
Bluetooth eşleştirme modu	• Kırmızı ve mavi yanıp söner
Bluetooth ile bağlandığında	• 3 kere mavi renkte hızlıca yanıp söner
Gelen arama	• Mavi yanıp sönmeye
Şarj olurken	• Sürekli kırmızı yanar
Tam şarjlı olduğunda	• Sürekli mavi
Kullanım veya uyku modu esnasında	• Kapalı



- Bildirim ışığı tanımlandığı şekilde çalışmıyorsa şarj cihazını kulaklıktan çıkarıp tekrar bağlayın.
- Bildirim ışığı bağlantı kurulmuş cihaza bağlı olarak farklı çalışabilir.

Bluetooth ile bağlanma

Bluetooth

Bluetooth Hakkında

Bluetooth kısa mesafeden çeşitli cihazlara bağlanmak için 2,4 GHz frekans kullanan bir kablosuz teknoloji standardıdır. Mobil cihazlar, bilgisayarlar, yazıcılar ve diğer dijital ev aletleri gibi Bluetooth özellikli cihazlara kablolarla bağlı olmadan bağlanabilir ve veri alışverişi yapabilir.

Bluetooth kullanımı için bildirimler

- Kulaklığınızı başka bir cihaza bağlarken sorun yaşamamak için cihazları birbirine yakın yerleştirin.
- Kulaklığınızın ve diğer Bluetooth cihazın Bluetooth bağlantı aralığında (10 m) olduğundan emin olun. Mesafe cihazların kullanıldığı ortama bağlı olarak farklılık gösterebilir.
- Kablosuz bağlantı kullanırken kulaklıkla bağlanılan cihaz arasında insan vücudu, duvar, köşe veya çit gibi engeller bulunmadığından emin olun.
- Bağlı bir cihazın Bluetooth antenine dokunmayın.
- Bluetooth, bazı endüstriyel, bilimsel, tıbbi ve düşük güç gerektiren ürünler ile aynı frekansı kullanır ve bu tür ürünlerin yanında bağlantı kurarken etkileşim oluşabilir.
- Özellikle Bluetooth SIG tarafından test edilmeyen veya onaylanmayan bazı cihazlar kulaklıkla uyumlu olmayabilir.
- Bluetooth özelliğini yasadışı amaçlar doğrultusunda kullanmayın (örneğin, dosyaların izinsiz kopyalanması veya ticari amaçlar doğrultusunda yasadışı iletişim kurma).

Diğer cihazlara bağlanma

Bu kulaklık, Bluetooth özellikli cihazlarla uyumludur.

- Kulaklık** Kulaklığı açmak veya kapatmak için Güç düğmesini kaydırın.
- Kulaklık** Ardından Kayıt tuşunu 3 saniye basılı tutarak Bluetooth eşleştirme moduna gidin. Kulaklığı ilk kez açtığınızda, otomatik olarak Bluetooth eşleştirme moduna geçer.
- Başka cihaz** Bluetooth özelliğini etkinleştirin ve Bluetooth cihazlarını arayın. Daha fazla bilgi için diğer cihazın kullanım kılavuzuna bakın.
- Başka cihaz** Listedeki **Samsung Level U** üzerine dokununuz.

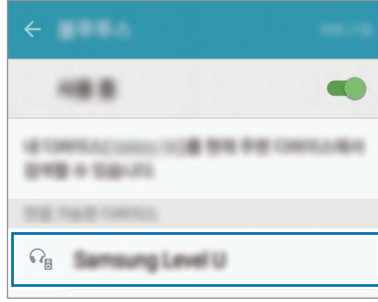

- Eğer Bluetooth bağlantısı başarısız olursa veya diğer cihaz kulaklığı bulamazsa, cihazın bilgisini diğer cihazın listesinden kaldırın. Ardından, tekrar bağlanmayı deneyin.
- Eğer kulaklık doğru çalışmazsa, yeniden başlatın veya cihazları tekrar eşleştirin.
- Bluetooth bağlantı aralığı ve ses kalitesi, bağlı cihazlara bağlı olarak farklılık gösterebilir.

Başka cihazları bağlamak

Kulaklık aynı anda en fazla iki adede kadar Bluetooth etkin cihaza bağlanabilir. Kulaklığı iki cihaza bağladığınızda son bağladığınız cihaz ana cihaz olarak kabul edilir. Diğer cihaz ikincil cihaz olarak kabul edilir.

- 1 Kulaklığı, Bluetooth aracılığıyla bir cihaza bağlayın.
- 2 Kayıt tuşuna 3 saniye basılı tutarak Bluetooth eşleştirme moduna gidin.
İlk cihazın bağlantısı kesilecektir.
- 3 Kulaklığı, ikinci bir cihaza bağlayın.
- 4 Kulaklığı, ilk cihaza tekrar bağlayın.



Bu özellik bazı cihazlarda desteklenmiyor olabilir.

Cihazları yeniden bağlama veya bağlantıları kesme

Cihazları yeniden bağlama

Cihazlar arasındaki mesafe nedeniyle kulaklığınızın bağlantısı kesilirse cihazları birbirine yaklaştırın ve tekrar eşleştirin.

Eğer bağlantı bağlanılan cihazdaki bir sorun nedeniyle kesilirse, kulaklık üzerindeki Çoklu fonksiyon düğmesine basın. Bunları tekrar eşleştirmek için bağlı cihazdaki Bluetooth menüsüne de erişebilirsiniz.

Cihazların bağlantısını kesme

Çoklu fonksiyon düğmesine üç saniyeden uzun bir süre basılı tutun. Bundan sonra bağlantı kesilir ve kulaklık Bluetooth eşleştirme moduna girer.

Bağlantıyı, kulaklığı kapatarak da kesebilirsiniz. Kulaklığı tekrar açtığınızda ve cihazlar menzil içindeyse kulaklık en son eşleştirilen cihaza otomatik olarak bağlanır.

Kulaklığın kullanımı

Kulaklığın takılması



Kulaklığın kulak içi parçalarında mıknatıs vardır. Amerika Kalp Vakfı (ABD) ve İlaç ve Sağlık Ürünleri Ruhsatlandırma Ajansı (İngiltere) mıknatısların 15 cm'lik (6 inç) bir menzildeki implante edilmiş kalp pillerinin, kardiyoverterlerin, elektroşok cihazlarının, insülin pompalarının veya diğer elektro tıbbi cihazların (ortak olarak "Tıbbi Cihaz") çalışmasını etkileyebileceğine dair uyarıda bulunmaktadır. Bu Tıbbi Cihazlardan herhangi birini kullanıyorsanız, DOKTORUNUZA DANIŞMADAN BU KULAKLIĞI KULLANMAYIN.



- Kulaklığınızı manyetik alanların yakınında saklamayın. Kredi kartı, telefon kartı, banka cüzdanı ve geçiş kartı gibi manyetik şeritli kartlar, manyetik alanlardan ötürü zarar görebilir.
- Kulaklığı aşırı derece bükmeyin, kıvrımayın.
- Kulaklık üzerine aşırı güç uygulamayın.
- Kulaklığın herhangi bir parçasını güçlüce çekmeyin.

1 Sol veya sağ kulağın kulak içi parçasını seçin.

Sol kulak içi parçasının üzerinde L, sağ kulak için olanın üzerinde de R yazar.

2 Kulaklığın alt kısmındaki mandalı, kulak içi parçası ile kaplayın.

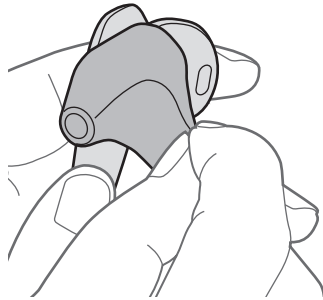

- 3 Kulaklığın altını tutun ve geri kalan kısmını kulak içi parça ile kaplayın.
Diğeri için de aynı işlemi tekrarlayın.

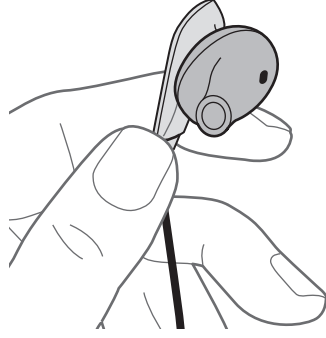

- ! • Kulaklığı, kulak içi parçaları olmadan kulağınıza takmayın.
• Kulak içi parçasını aşırı güç uygulayarak çekmeyin. Kulak içi parçası yırtılabilir.

- 4 Kulaklığı aşağıdaki resimde gösterildiği şekilde takın.
Lastik o-ringleri yeniden yerleştirebilirsiniz.



- ! Lastik o-ringleri aşırı güç uygulayarak çekmeyin. Bunlar yırtılabilir.

Kulaklığın takılması ve bağlanması

Kulaklığın takılması

Kulak içi kulaklıkları kulaklarınızın içine sokun ya da kulak içi kulaklıklar birbirine bağlı değilken kulak üstü kulaklığı boynunuza dolayın.



Kulaklıkların bağlanması

Bütünleşik mıknatısları kullanarak kulaklıkları birbirine bağlayın.

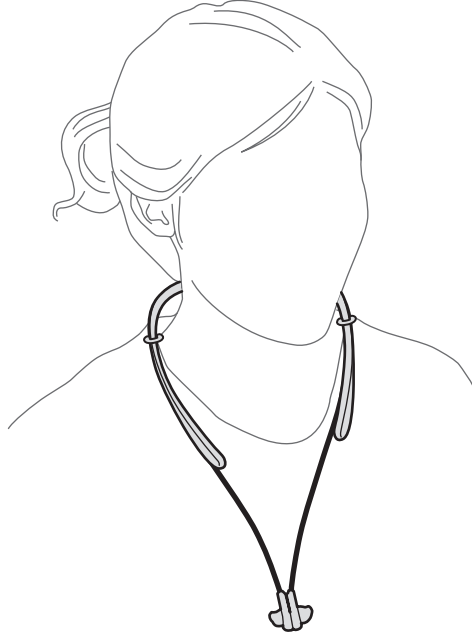

Sunulan kulaklık tipine bağlı olarak kulaklıklar düzgün şekilde takılmayabilir. Kulaklıkların doğru şekilde takıldığından emin olun.

Kulaklığın kullanımı

Kulaklık başka bir cihaza bağlandığında çeşitli özellikler mevcut kullanılabilir.



Aşağıdaki tanımlar Android 5.0 çalıştıran bir Samsung mobil cihazı esas almaktadır. Bağlı cihaza bağlı olarak bazı özellikler kullanılamayabilir.

Arama özellikleri

Bir aramayı yanıtlama

Bir kulaklık takılı iken bir arama gelirse, kulaklık uyarı sesi verir ve titrer. Bir aramayı yanıtlamak için [Konuş] tuşuna basın.



- Kulaklık iki cihaza bağlı olduğunda ve her iki cihaz da aynı anda arama aldığı anda, sadece birincil cihazın aramasını yanıtlayabilirsiniz.
- Bir multimedya cihazını bir cihazdan oynatırken, diğer cihazdan aramaları yanıtlamaya devam edebilirsiniz.

Bir aramayı reddetme

Konuş tuşunu bir saniye kadar basılı tutun.

Ses seviyesini ayarlama

Ses açma/kapama düğmesine basın.

Ses çıkışı değiştirme

Aramanın sesini cihaz ile kulaklık arasında değiştirmek için bağlanan cihazın arama özelliklerini kullanın.

Bir aramayı sonlandırma

[Konuş] tuşuna basın.

Multimedya dosyalarının oynatılması

Çoklu fonksiyon düğmesini kullanarak müzik ve videolar gibi medyaları kontrol edin.

Bir multimedya dosyasını oynatmak ve duraklatmak

Çoklu fonksiyon düğmesine basın. En son çalınan müzik dosyası, bağlanan cihaza yüklenmiş olan varsayılan müzik uygulamasında otomatik olarak çalınacaktır.

Çalma sırasında, duraklatma yapmak için Çoklu fonksiyon düğmesine basın. Kayıttan oynatmaya devam etmek için, Çoklu fonksiyon düğmesine yeniden basın.



Bađlı olan iki cihaz multimedya dosyalarını aynı anda oynattığında kulaklık, akışı oynatıma ilk başlayan cihazdan alacaktır. Halihazırda oynatılan dosya duraklatıldığında diđer cihazdaki dosya otomatik olarak oynatılmaya başlar.

Sonraki multimedya dosyasına geçme

Medya oynatımı sırasında bir sonraki dosyaya atlamak için Çoklu fonksiyon düğmesine iki kez basın ya da Ses seviyesi (-) tuşuna basılı tutun.

Önceki multimedya dosyasına geçme

Oynatım sırasında bir önceki dosyaya atlamak için Ses seviyesi (+) tuşuna basılı tutun.

Ses seviyesini ayarlama

Ses açma/kapama düğmesine basın.

S Voice'i Bařlatma

Çoklu fonksiyon düđmesine bir saniye basılı tutun. S Voice uygulaması, bađlı cihazda bařlatılacaktır.



Bu özellik sadece S Voice uygulamasını destekleyen Samsung mobil cihazlarda kullanılabilir.

Samsung Level Kullanımı

Bađlı cihazda, Samsung Level uygulamasını Google Play Mađazasından veya Galaxy Apps'ten indirin. Bu uygulama ile, kalan pil gücünü kontrol edebilir, ses seviyesini ayarlayabilirsiniz. Aynı zamanda kulaklıđı, bađlı cihazda bildirimleriniz olduđunda size sesli bildirim vermesi ya da titreřmesi için ayarlamanız da mümkündür. Daha fazla bilgi için uygulamanın yardım menüsüne bakın.



Bu Samsung Level uygulaması, Android iřletim sistemi 4.2.2 veya üzeri ile çalıřan Samsung mobil cihazlarla uyumludur. Cihazınızın teknik özelliklerine bađlı olarak, bazı özellikler kulaklıđınızda çalıřmayabilir.

Sorun giderme

Bir Samsung Servis Merkeziyle iletişim kurmadan önce, lütfen aşağıdaki çözümleri deneyin.

Kulaklığınız açılmıyor

Batarya tamamen boşalmışsa, kulaklığınız açılmaz. Kulaklığı açmadan önce bataryayı tamamen şarj edin.

Batarya uygun şekilde şarj olmuyor (Samsung onaylı şarj cihazları için)

Şarj cihazının uygun şekilde bağlandığından emin olun.

Problem hala çözülmemişse bir Samsung Servis Merkezini arayın.

Başka bir Bluetooth cihaz kulaklığınızı bulamıyor

- Kulaklığınızın Bluetooth eşleştirme modunda olduğundan emin olun.
- Kulaklığı baştan başlatıp tekrar kulaklığı aratın.
- Kulaklığınızın ve diğer Bluetooth cihazın Bluetooth bağlantı aralığında (10 m) olduğundan emin olun.

Yukarıdaki ipuçları sorunu çözmüyorsa, bir Samsung Servis Merkeziyle iletişim kurun.

Kulaklığınız başka bir cihaza bağlı değil

- Bağlanmak istediğiniz cihazın Bluetooth kablosuz özelliğini desteklediğinden emin olun.
- Kulaklığınızın ve diğer Bluetooth cihazın maksimum Bluetooth aralığında (10 m) olduğundan emin olun.

Bluetooth bağlantısı sıkça kesiliyor

- Eğer cihazlar arasında engeller varsa, çalışma mesafesi azalabilir.
- Kulaklığınızın ve diğer Bluetooth cihazın maksimum Bluetooth aralığında (10 m) olduğundan emin olun.
- Kulaklığı diğer Bluetooth cihazlarla kullanırken, bağlantı elektromanyetik dalgalardan etkilenebilir. Kulaklığı daha az kablosuz cihazların bulunduğu ortamlarda kullanın.

Diğerlerinin sesini duyamıyorsunuz

- Cihazın ses seviyesini ayarlayın.
- Kulaklığınızdaki sesleri tam ses seviyesinde duyamadığınızda, bağlı cihazdaki ses seviyesini ayarlayın.

Bir arama sırasında ses yankılanıyor

Ses açma/kapama düğmesi basarak sesi ayarlayın veya başka bir yere gidin.

Aramada diğerleri konuştuklarınızı duyamıyor

- Dahili mikrofonu kapatmadığınızdan emin olun.
- Mikrofonun ağızınıza yakın olduğundan emin olun.

Ses kalitesi düşük

- Kablosuz ağ servisleri servis sağlayıcının ağındaki sorunlardan dolayı devre dışı kalmış olabilir. Kulaklığın, elektromanyetik dalgalardan uzak olduğundan emin olun.
- Kulaklığınızın ve diğer Bluetooth cihazın maksimum Bluetooth aralığında (10 m) olduğundan emin olun.

Kulaklık, kullanım kılavuzunda tanımlanandan farklı çalışıyor

- Mevcut işlevler bağlı cihaza bağlı olarak farklılık gösterebilir.
- Kulaklığa iki cihaz aynı anda bağlandığında bazı özellikler kullanılamayabilir.

Batarya ilk satın aldıđımdan daha abuk boşalıyor

- Kulaklıđı veya bataryayı ok sıcak veya ok sođuk ortamlara maruz bıraktıđınızda, kullanılabilir řarj azalabilir.
- Batarya tükenebilir ve kullanılabilir řarj süresi zamanla azalır.

* Bu cihazın kullanım ömrü 3 yıldır.

* Samsung Çağrı Merkezi : 444 77 11

Üretici Firma: SAMSUNG ELECTRONICS CO., LTD
443-742 129, SAMSUNG-RO, YEONGTONG-GU
SUWON KYONGGI-DO SOUTH KOREA
Tel: +82-2-2255-0114

İthalatçı Firma: Samsung Electronics İstanbul Paz. ve
Tic. Ltd. Şti
Adres: Flatofis İstanbul İş Merkezi Otakçılar Cad.
No:78 Kat:3 No:B3 Eyüp 34050
İSTANBUL TÜRKİYE
Tel:+90 212 467 0600

Telif hakkı

Telif hakkı © 2015 Samsung Electronics

Bu kılavuz uluslararası telif hakkı kanunları ile korunmaktadır.

Bu kullanım kılavuzunun hiçbir kısmı çoğaltılamaz, dağıtılamaz, tercüme edilemez veya elektronik veya mekanik olarak herhangi bir şekilde aktarılamaz ve bunlara Samsung Electronics'in önceden yazılı izni olmaksızın fotokopi çekme, kaydetme veya herhangi bir bilgi depolama ve alma sistemine saklama dahildir.

Ticari Markalar

- SAMSUNG ve SAMSUNG logosu, Samsung Electronics'in tescilli ticari markalarıdır.
- Bluetooth®, dünya çapında Bluetooth SIG, Inc. şirketinin tescilli ticari markasıdır.
- Diğer tüm ticari markalar ve telif hakları, kendi ilgili sahiplerinin mülkiyetidir.

قراءة الدليل أولاً

يرجى قراءة هذا الدليل قبل استخدام الجهاز لضمان الاستخدام الآمن والسليم.

- قد تختلف الصور في المظهر عن المنتج الفعلي. يخضع المحتوى للتغيير بدون إشعار مسبق.
- قبل استخدام سماعة الرأس، تأكد أنه متوافق مع جهازك.

الرموز الإرشادية

تحذير: المواقع التي قد تؤدي إلى إصابتك أنت أو الآخرين



تنبيه: المواقع التي قد تتسبب في تلف الجهاز أو أي معدات أخرى



ملاحظة: الملاحظات، أو تلميحات الاستخدام، أو أي معلومات إضافية



بدء التشغيل

محتويات العبوة

تحقق من وجود الأشياء التالية داخل علبة المنتج:

- سماعة الرأس
- دليل التشغيل السريع
- قد تختلف العناصر المرفقة بجهازك وأي ملحقات متوفرة حسب منطقتك ومزود الخدمة الخاص بك.
- يتم تصميم العناصر المرفقة خصيصًا لهذا الجهاز، وقد لا تكون متوافقة مع أجهزة أخرى.
- المظاهر والمواصفات تخضع للتغيير بدون إشعار مسبق.
- يمكنك شراء ملحقات إضافية من موزع سامسونج المحلي. تأكد أنها متوافقة مع الجهاز قبل الشراء.
- استخدم الشواحن المعتمدة من قبل سامسونج فقط. استخدام الملحقات غير المعتمدة قد يؤدي إلى حدوث مشكلات في الأداء وأعطال لا يتم تغطيتها بواسطة الضمان.
- توفر جميع الملحقات يخضع للتغيير حسب الشركات المصنعة بشكل كامل. لمزيد من المعلومات حول الملحقات المتوفرة، راجع موقع سامسونج على الويب.



تصميم الجهاز

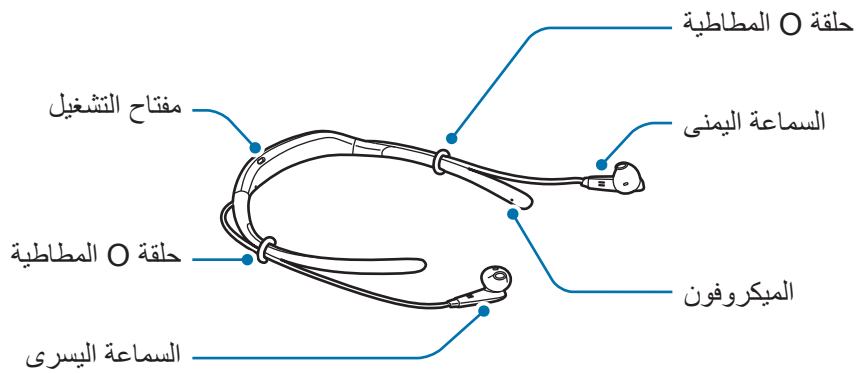
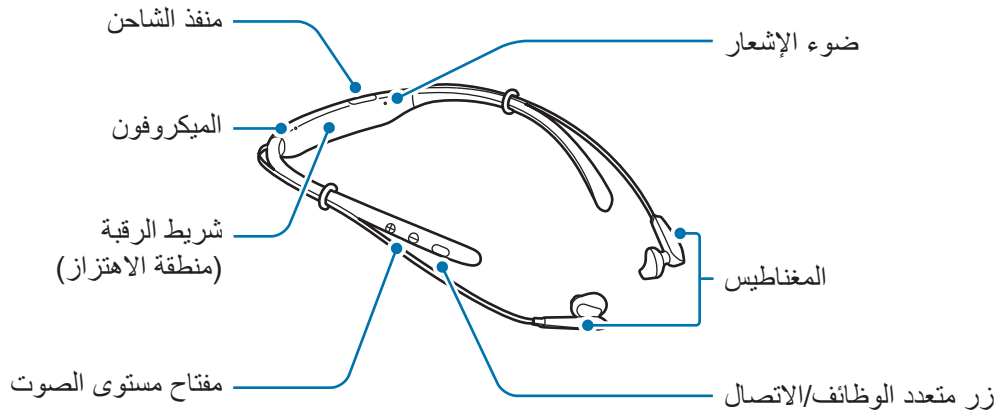

الأزرار والوظائف

الاسم	الوظيفة
مفتاح التشغيل	<ul style="list-style-type: none"> • قم بالإزاحة لتشغيل سماعة الرأس أو إيقاف تشغيلها.
زر متعدد الوظائف/الاتصال	<ul style="list-style-type: none"> • اضغط للرد على المكالمات أو لإنهاءها. • اضغط لتشغيل ملفات الوسائط أو لإيقاف تشغيلها. • اضغط لتوصيل الأجهزة عند فقد الاتصال. • اضغط مرتين للتخطي إلى الملف التالي أثناء تشغيل الوسائط. • اضغط مطولاً لمدة ثانية واحدة لرفض مكالمة، أو لتشغيل S Voice. • اضغط مطولاً لمدة 3 ثواني للدخول إلى وضع الإقران عبر البلوتوث.

الاسم	الوظيفة
مفتاح مستوى الصوت	• اضغط لضبط الصوت أثناء إجراء مكالمة أو أثناء تشغيل الوسائط.
	• اضغط مطولاً على مفتاح مستوى الصوت (-) للتخطي إلى الملف التالي أثناء تشغيل الوسائط.
	• اضغط مطولاً على مفتاح مستوى الصوت (+) للتخطي إلى الملف السابق أثناء تشغيل الوسائط.
	• اضغط مطولاً على مفتاح مستوى الصوت (+ و -) معاً لثانية لتشغيل أو إغلاق خاصية الاهتزاز.

إذا تم إغلاق خاصية الاهتزاز عندما تقوم بإعادة تشغيل سماعة الرأس، سيتم تشغيل الخاصية تلقائياً.



شحن البطارية

قم بشحن البطارية قبل استخدام سماعة الرأس لأول مرة، أو في حالة عدم استخدام سماعة الرأس لفترات زمنية ممتدة. استخدم فقط الشواحن والكبلات المعتمدة من سامسونج. يمكن للشواحن أو الكبلات غير المعتمدة أن تتسبب في انفجار البطاريات أو تلحق أضراراً بسماعة الرأس.



في حالة فراغ شحن البطارية بالكامل، فإن سماعة الرأس لا يمكن تشغيلها على الفور عند توصيل الشاحن. اترك البطارية المستنزفة لكي تشحن لبضعة دقائق قبل تشغيل سماعة الرأس.



افتح غطاء منفذ الشحن وقم بتوصيل سماعة الرأس بشاحن.

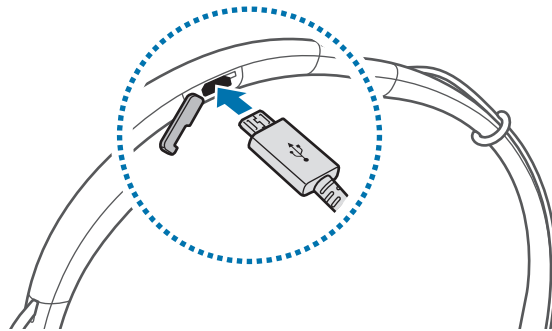

قد يؤدي توصيل الشاحن بطريقة غير صحيحة إلى إلحاق تلفيات خطيرة بسماعة الرأس. لا يغطي الضمان أية أضرار تنتج عن سوء الاستخدام.





- يتم بيع الشواحن بشكل منفصل.
- يمكن استخدام سماعة الرأس أثناء شحنه، ولكن قد يستغرق الأمر زمناً أطول لكي تشحن البطارية بالكامل.
- أثناء الشحن، قد ترتفع درجة حرارة سماعة الرأس. ويعد هذا الأمر طبيعياً ولا ينبغي أن يؤثر على عمر سماعة الرأس أو على مستوى أدائه. في حالة ارتفاع درجة حرارة البطارية بشكل أكبر عن المعتاد، فقد يتوقف الشاحن عن الشحن.
- إذا لم يكن يجري شحن سماعة الرأس بطريقة صحيحة، فخذ سماعة الرأس إلى مركز خدمة سامسونج.

بعد الشحن الكامل للبطارية، افصل سماعة الرأس عن الشاحن.



- لتوفير الطاقة، افصل الشاحن في حالة عدم استخدامه. لا يتوفر بالشاحن مفتاح التشغيل، لذا، يجب عليك فصل الشاحن عن المقبس الكهربائي في حالة عدم الاستخدام لتجنب استنفاد التيار. ينبغي أن يظل الشاحن قريباً من المقبس الكهربائي بحيث يسهل الوصول إليه أثناء الشحن.

تشغيل سماعة الرأس وإيقاف تشغيلها

قم بإزاحة مفتاح التشغيل لإيقاف سماعة الرأس أو لتشغيلها.

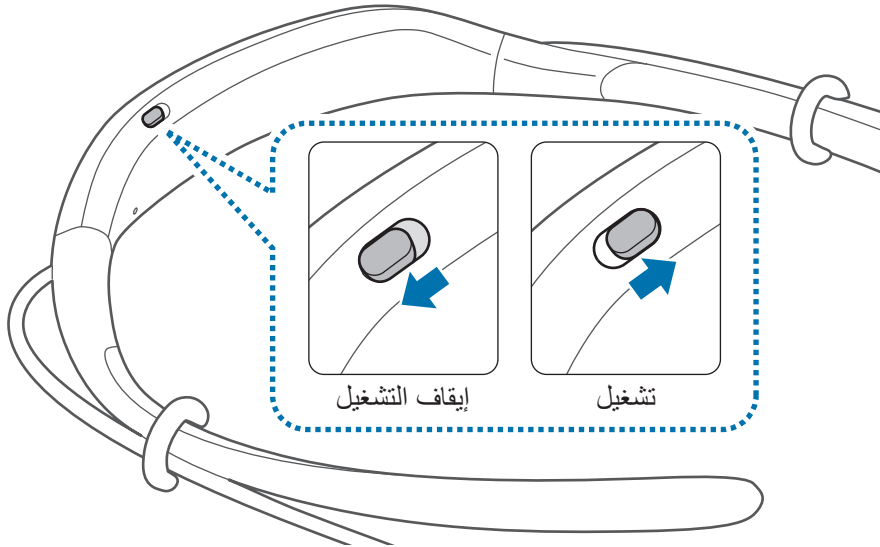

- اتبع جميع التحذيرات المنشورة والاتجاهات من أشخاص موثوق بهم في المناطق التي يحظر فيه استخدام الأجهزة اللاسلكية مثل الطائرات والمستشفيات.



تعريف ضوء الإشعار

ينبهك ضوء الإشعار إلى حالة سماعة الرأس باستخدام الألوان التالية.

الحالة	اللون
التشغيل	• يومض باللون الأزرق ثلاث مرات
إيقاف التشغيل	• تومض باللون الأحمر ثلاث مرات
وضع إقران البلوتوث	• تومض باللون الأحمر، والأزرق
متصل عبر البلوتوث	• تومض باللون الأزرق ثلاث مرات بسرعة
المكالمة الواردة	• تومض باللون الأزرق
الشحن	• مضاء باستمرار بلون أحمر
مشحون بالكامل	• مضاءة باستمرار بلون أزرق
أثناء الاستخدام أو في وضع السكون	• إيقاف التشغيل

- إذا لم يعمل ضوء الإشعار كما هو محدد له، فافصل الشاحن من سماعة الرأس وأعد توصيلها.
- قد يعمل ضوء الإشعار بشكل مختلف وذلك حسب الجهاز المتصل.



التوصيل عبر البلوتوث

البلوتوث

نبذة عن البلوتوث

البلوتوث عبارة عن معيار تكنولوجي لاسلكي يستخدم تردد ٢,٤ جيجاهرتز لتوصيل أجهزة عديدة عبر المسافات القصيرة. يمكنها توصيل وتغيير البيانات مع أجهزة البلوتوث الأخرى مثل أجهزة المحمول، وأجهزة الكمبيوتر، والطابعات، والأجهزة المنزلية الرقمية الأخرى بدون توصيل كابلات.

إشعارات استخدام البلوتوث

- لتجنب حدوث مشكلات عند توصيل سماعة الرأس بجهاز آخر، ضع الأجهزة بالقرب من بعضها البعض.
- تأكد أن سماعة الرأس وجهاز بلوتوث الآخر موجودان في نطاق توصيل البلوتوث (١٠ م). قد تتغير المسافة حسب البيئة التي يتم استخدام الأجهزة بها.
- تأكد من عدم وجود أي عوائق بين سماعة الرأس والجهاز المتصل، بما في ذلك الأجسام البشرية أو الجدران أو الأركان أو الجسور.
- لا تلمس هوائي البلوتوث لجهاز متصل.
- يستخدم البلوتوث نفس التردد مثل بعض المنتجات الصناعية، والعلمية، والطبية، والتيار المنخفض وقد يحدث التداخل عند إجراء الاتصالات بالقرب من هذه الأنواع من المنتجات.
- بعض الأجهزة، وخصوصًا التي لم يتم اختبارها أو اعتمادها من قبل شركة Bluetooth SIG قد لا تكون متوافقة مع سماعة الرأس.
- لا تستخدم ميزة البلوتوث لأغراض غير قانونية (على سبيل المثال، إقران نسخ الملفات أو إجراء الاتصالات بطريقة غير مشروعة لأغراض تجارية).

توصيل أجهزة أخرى

تتوافق سماعة الرأس هذه مع الأجهزة بدعم البلوتوث.

- ١ **سماعة الرأس** قم بإزاحة مفتاح التشغيل لإيقاف سماعة الرأس أو لتشغيلها.
- ٢ **سماعة الرأس** اضغط مع الاستمرار على الزر متعدد الوظائف لمدة ٣ ثواني للدخول إلى وضع الإقران عبر البلوتوث.
عندما تقوم بتشغيل سماعة الرأس لأول مرة، فإنها تدخل تلقائيًا إلى وضع الإقران باستخدام البلوتوث.
- ٣ **الأجهزة الأخرى** قم بتنشيط ميزة البلوتوث وابحث عن أجهزة البلوتوث.
لمزيد من المعلومات، راجع دليل مستخدم الجهاز الآخر.
- ٤ **الأجهزة الأخرى** اضغط على **Samsung Level U** من القائمة.

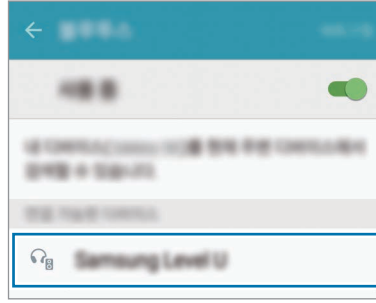

- في حالة فشل اتصال البلوتوث، أو إذا لم يتمكن جهاز آخر من تحديد موقع سماعة الرأس، فقم بإزالة معلومات الجهاز من قائمة الجهاز الآخر. ثم حاول التوصيل مرة أخرى.
- إذا لم تعمل سماعة الرأس بطريقة صحيحة، فأعد تشغيله أو حاول إقران الأجهزة مرة أخرى.
- تختلف الجودة الصوتية لنطاق اتصال البلوتوث حسب الأجهزة المتصلة.



توصيل أجهزة إضافية

يمكن لسמاعة الرأس التوصيل بما يزيد على جهازين بدعم البلوتوث في نفس الوقت. عندما تقوم بتوصيل سماعة الرأس بالجهازين، فإن الجهاز الأخير الذي تقوم بتوصيله يتم التعرف عليه باعتباره الجهاز الرئيسي. بينما يتم التعرف على الجهاز الآخر باعتباره الجهاز الثانوي.

١ قم بتوصيل سماعة الرأس بجهاز عبر البلوتوث.

٢ اضغط مطولاً على الزر متعدد الوظائف لمدة ٣ ثواني لإعادة الدخول إلى وضع الإقران عبر البلوتوث. يتم فصل الجهاز الأول.

٣ قم بتوصيل سماعة الرأس بالجهاز الثاني.

٤ أعد توصيل سماعة الرأس بالجهاز الأول.

قد لا يتم دعم هذه الميزة في بعض الأجهزة.



إعادة توصيل أو فصل الأجهزة

إعادة توصيل الأجهزة

عند فصل سماعة الرأس عن الجهاز بسبب المسافة الفاصلة بين الأجهزة، احضر الأجهزة على مسافة قريبة من بعضها لإقرانها مرة أخرى.

في حالة فقدان الاتصال بسبب وجود مشكلة في الجهاز المتصل، اضغط على الزر متعدد الوظائف الموجود في سماعة الرأس. يمكنك أيضاً الوصول إلى قائمة البلوتوث في الجهاز المتصل لإقران الأجهزة مرة أخرى.

قطع توصيل الأجهزة

اضغط مطولاً على الزر متعدد الوظائف لمدة ٣ ثوان. ثم، ينتهي الاتصال وتدخل سماعة الرأس إلى وضع إقران البلوتوث.

يمكنك أيضاً إنهاء الاتصال بواسطة إيقاف تشغيل سماعة الرأس. عندما تقوم بتشغيل سماعة الرأس مرة أخرى، مع وجود الأجهزة في النطاق، تقوم سماعة الرأس بالاتصال تلقائياً بأحدث الأجهزة اقتراناً.

استخدام سماعة الرأس

ارتداء سماعة الرأس

تحتوي سماعة الرأس على مغناطيسات في سماعة الأذن. تحذر كلٌّ من جمعية القلب الأمريكية (الولايات المتحدة) ووكالة تنظيم الأدوية ومنتجات الرعاية الصحية (المملكة المتحدة) من إمكانية تأثير هذه المكونات المغناطيسية على تشغيل الأجهزة المزروعة من أجهزة تنظيم نبضات القلب أو مُقوّمات نظم القلب أو أجهزة إزالة الرجفان أو مضخات الأنسولين أو الأجهزة الطبية الكهربائية الأخرى (التي يُشار إليها إجمالاً باسم «الجهاز الطبي») في نطاق قدره ١٥ سم (٦ بوصات). إذا كنت تستخدم لأي من الأجهزة الطبية هذه، فلا تستخدم سماعة الرأس ما لم يتم استشارتك من قبل الطبيب.



• لا تخزن سماعة الرأس بالقرب من المجالات المغناطيسية. بطاقات الفصل المغناطيسية، بما في ذلك بطاقات الائتمان وبطاقات الهاتف والدفاتر والممرات الخارجية يمكن أن تتعطل بفعل المجالات المغناطيسية.



- لا تثن سماعة الرأس ولا تقم بليها بشكل زائد عن الحد.
- لا تضغط بقوة زائدة عن الحد على سماعة الرأس.
- لا تسحب أي جزء من سماعة الرأس بشكل زائد عن الحد.

١ حدد طرف سماعة الأذن للأذن اليمنى أو اليسرى.

كل طرف لسماعة الأذن يكون مميزاً بالحرف L للأذن اليسرى، وحرف R للأذن اليمنى.

٢ غط المزلاج الموجود في الجزء السفلي من سماعة الهاتف بطرف سماعة الأذن.

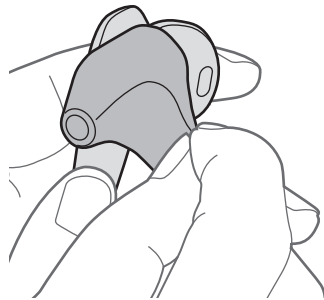

- ٣ أمسك الجزء السفلي من سماعة الأذن وغط باقي سماعة الهاتف بطرف سماعة الأذن. اتبع هذا الإجراء بالنسبة لسماعة الهاتف الأخرى.

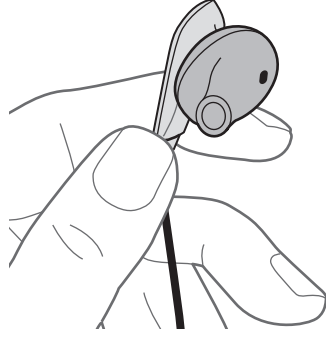

- لا تضع سماعات الأذن في أذنيك بدون طرف سماعة الأذن.
- لا تسحب طرف سماعة الأذن بشكل زائد عن الحد. قد يتمزق طرف سماعة الأذن.



- ٤ ارتد سماعة الرأس كما هو موضح في الصورة أدناه. يمكنك ضبط وضع حلقة O المطاطية.



- لا تسحب حلقة O المطاطية بشكل زائد عن الحد. فقد تتمزق الحلقات.



ارتداء سماعة الرأس وتوصيلها

ارتداء سماعة الرأس

أدخل سماعات الأذن داخل أذنيك، أو ارتد سماعة الرأس حول عنقك أثناء عدم توصيل سماعات الأذن بأي منهما.



توصيل سماعات الأذن

قم بتوصيل سماعات الأذن بكل منهما باستخدام قطع المغناطيس المضمنة.

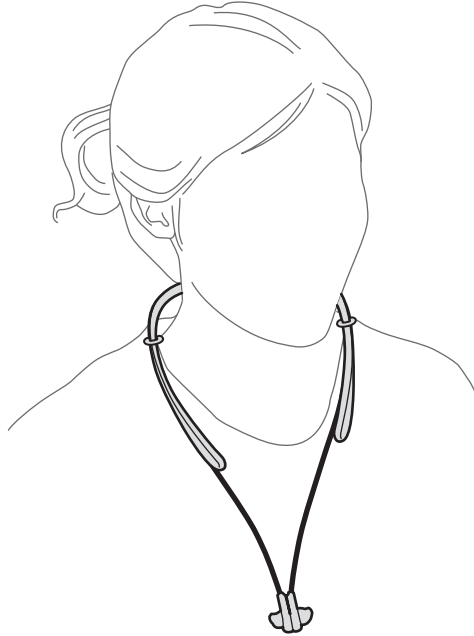

قد لا تتصل سماعات الأذن بشكل صحيح تبعًا لشكل أطراف سماعة الأذن المتوفرة. تأكد من اتصال سماعات الأذن بشكل صحيح.



استخدام سماعة الرأس

تتوفر ميزات عديدة عند توصيل سماعة الرأس بجهاز آخر.

العمليات الوصفية التالية تستند إلى جهاز محمول سامسونج الذي يعمل بنظام التشغيل Android 5.0. قد لا تتوفر بعض الميزات حسب الجهاز المتصل.



مميزات الاتصال

الرد على مكالمة

عند ورود مكالمة أثناء ارتداءك لسماعة رأس، تصدر سماعة الرأس رنينًا وتهتز. اضغط على المفتاح "تحدث" للرد على المكالمة.

- عند توصيل سماعة الرأس بجهازين مع تلقي الجهازين مكالمات في وقت واحد، يمكنك الرد على المكالمة الواردة للجهاز الأساسي.
- عندما تقوم بتشغيل ملف الوسائط من جهاز، فيمكن أن تظل ترد على المكالمات من الجهاز الآخر.



رفض مكالمة

اضغط مطولاً على زر التحدث لمدة ثانية واحدة.

ضبط مستوى الصوت

اضغط على مفتاح مستوى الصوت.

تبديل خرج الصوت

استخدم ميزات الاتصال في الجهاز المتصل لتبديل صوت المكالمة بين سماعة الرأس والجهاز.

إنهاء مكالمة

اضغط على زر "تحدث".

تشغيل ملفات الوسائط

تحكم في تشغيل الوسائط، مثل الموسيقى ولقطات الفيديو، باستخدام الزر متعدد الوظائف.

تشغيل ملف الوسائط وإيقاف تشغيله مؤقتًا

اضغط على الزر متعدد الوظائف. يتم تشغيل آخر ملف موسيقى يتم تشغيله تلقائيًا في تطبيق الموسيقى الافتراضي المثبت على الجهاز المتصل.

أثناء التشغيل، اضغط على الزر متعدد الوظائف لإيقاف العرض مؤقتًا. لاستئناف العرض، اضغط على زر متعدد الوظائف مرة أخرى.

عندما يقوم جهازين متصلين بتشغيل ملفات متعددة الوسائط في وقت واحد، تقوم سماعة الرأس بالبحث من الجهاز الذي يبدأ تشغيل الملف أولاً. عندما توقف تشغيل الملف الحالي مؤقتًا، فإن الملف الذي يجري تشغيله على الجهاز الآخر يتم تشغيله تلقائيًا.



التخطي إلى ملف الوسائط المتعددة التالي

اضغط على الزر متعدد الوظائف مرتين، أو اضغط مطولاً على مفتاح مستوى الصوت (-) للتخطي إلى الملف التالي أثناء التشغيل.

التخطي إلى ملف الوسائط المتعددة السابق

اضغط مطولاً على مفتاح مستوى الصوت (+) للتخطي إلى الملف السابق أثناء التشغيل.

ضبط مستوى الصوت

اضغط على مفتاح مستوى الصوت.

تشغيل S Voice

اضغط مطولاً على الزر متعدد الوظائف لمدة ثانية واحدة. يتم تشغيل التطبيق S Voice على الجهاز المتصل.

تتوفر هذه الميزة فقط مع أجهزة سامسونج المحمولة التي تدعم تطبيق S Voice.



استخدام Samsung Level

في الجهاز المتصل، قم بتنزيل التطبيق Samsung Level من متجر Google Play أو Galaxy Apps. مع التطبيق، يمكنك التحقق من الطاقة المتبقية في البطارية وضبط مستوى الصوت. يمكنك أيضاً تعيين سماعة الرأس لإبلاغك من خلال الإشعارات الصوتية عندما تتوفر لديك إشعارات على الجهاز المتصل. لمزيد من المعلومات، راجع قائمة تعليمات التطبيق.

التطبيق Samsung Level متوافق مع أجهزة سامسونج المحمولة التي تعمل بنظام تشغيل Android الإصدار 4.2.2 أو الإصدارات الأحدث. استناداً إلى مواصفات جهازك، فإن بعض الميزات قد لا تعمل على سماعة الرأس.



حل المشكلات

قبل الاتصال بمركز خدمة سامسونج، الرجاء محاولة استخدام الحلول التالية.

سماعة الرأس لا تعمل

عندما تفرغ طاقة البطارية بالكامل، فلن يتم تشغيل سماعة الرأس. قم بشحن البطارية بالكامل قبل تشغيل سماعة الرأس.

البطارية لا تشحن بطريقة صحيحة (بالنسبة لأجهزة الشحن المعتمدة من سامسونج)

تأكد أن الشاحن متصل بطريقة صحيحة.

إذا ظلت المشكلة بدون حل، فاتصل بمركز خدمة سامسونج.

لا يمكن لجهاز بلوتوث آخر تحديد موقع سماعة الرأس الخاصة بك

- تأكد أن سماعة الرأس في وضع إقران البلوتوث.
- أعد تشغيل سماعة الرأس وابحث عن سماعة الرأس مرة أخرى.
- تأكد أن سماعة الرأس وجهاز بلوتوث الآخر موجودان في نطاق توصيل البلوتوث (١٠ م).
- إذا لم تتمكن التلميحات أعلاه من حل المشكلة، فاتصل بمركز خدمة سامسونج.

سماعة الرأس غير متصلة بجهاز آخر

- تأكد أن الجهاز الذي ترغب في الاتصال به يدعم ميزة البلوتوث اللاسلكي.
- تأكد أن سماعة الرأس وجهاز بلوتوث الآخر موجودين في أقصى نطاق للبلوتوث (١٠ م).

وصلة البلوتوث مفصولة عادةً

- في حالة وجود عوائق بين الأجهزة، فإن مسافة التشغيل قد تقل.
- تأكد أن سماعة الرأس وجهاز بلوتوث الآخر موجودين في أقصى نطاق للبلوتوث (١٠ م).
- عند استخدام سماعة الرأس مع أجهزة بلوتوث الأخرى، فقد يتأثر الاتصال بواسطة الموجات الكهرومغناطيسية. استخدم سماعة الرأس في بيئات يقل وجود أجهزة لاسلكية بها.

لا يمكنك سماع صوت الآخرين وهو يتحدثون إليك

- اضبط مستوى الصوت بالجهاز.
- اضبط مستوى الصوت في الجهاز المتصل إذا لم تتمكن من سماع أصوات في سماعة الرأس بأعلى مستوى صوتي.

يُسمع صوت صدى أثناء إجراء المكالمة

- اضبط مستوى الصوت بواسطة الضغط على مفتاح مستوى الصوت أو انتقل إلى منطقة أخرى.

لا يمكن للآخرين سماع صوتي أثناء إجراء المكالمة

- تأكد من عدم قيامك بتغطية الميكروفون المدمج بالهاتف.
- تأكد من وجود الميكروفون بالقرب من فمك.

جودة الصوت ضعيفة

- قد يتم تعطيل أجهزة الشبكة اللاسلكية بسبب المشكلات الموجودة في شبكة مزود الخدمة. تأكد من إبعاد سماعة الرأس عن الموجات الكهرومغناطيسية.
- تأكد أن سماعة الرأس وجهاز بلوتوث الآخر موجودين في أقصى نطاق للبلوتوث (١٠ م).

سماعة الرأس تعمل بشكل مختلف عما هو موصوف في الدليل

- قد تختلف الوظائف المتاحة حسب الجهاز المتصل.
- بعض الميزات لا يمكن استخدامها عند توصيل جهازين بسماعة الرأس في نفس الوقت.

تستنزف طاقة البطارية سريعًا عما كانت وقت شراء الجهاز

- عند تعرّض سماعة الرأس أو البطارية لدرجات حرارة باردة للغاية أو ساخنة للغاية، فقد يقل الشحن المفيد.
- البطارية قابلة للاستهلاك وتقل كمية الشحن داخل البطارية بمرور الوقت.

حقوق الطبع والنشر

حقوق الطبع والنشر © ٢٠١٥ سامسونج للإلكترونيات

هذا الدليل محمي بموجب قوانين حقوق الطبع والنشر الدولية.

لا يجوز نسخ أي جزء من هذا الدليل هذا أو توزيعه أو ترجمته أو نقله بأي شكل أو بأي وسيلة، إلكترونية أو ميكانيكية، بما في ذلك التصوير والتسجيل، أو تخزين أي من معلومات بأي نظام تخزين أو استرجاع، دون الحصول على إذن خطي مسبق من سامسونج للإلكترونيات.

العلامات التجارية

- سامسونج وشعار شركة سامسونج عبارة عن علامات تجارية مسجلة لشركة سامسونج للإلكترونيات.
- يُعد Bluetooth® علامة تجارية مسجلة لشركة Bluetooth SIG, Inc. على مستوى العالم.
- جميع العلامات التجارية الأخرى وحقوق الطبع والنشر هي ملك لأصحابها.

اول این قسمت را بخوانید

- لطفا قبل از استفاده از دستگاه خود برای اطمینان از استفاده ایمن و درست، این دفترچه راهنما را به دقت بخوانید.
- تصاویر به کار رفته در این راهنما ممکن است بطور ظاهری با محصول واقعی تفاوت داشته باشند. محتوا ممکن است بدون اطلاع تغییر کند.
 - قبل از استفاده از هدست، مطمئن شوید با دستگاه شما سازگار است.

نمادهای آموزشی

هشدار: موقعیت هایی که می توانند به آسیب دیدن شما یا دیگران منجر شوند



احتیاط: موقعیت هایی که می توانند به آسیب دیدن دستگاه شما یا سایر تجهیزات منجر شوند



توجه: نکات، نکات استفاده یا اطلاعات تکمیلی



شروع استفاده

محتویات بسته

این موارد باید در جعبه محصول وجود داشته باشد:

- هدست
- راهنمای شروع سریع
- اقلام ارائه شده به همراه دستگاه و لوازم جانبی موجود ممکن است بسته به منطقه یا ارائه دهنده خدمات متفاوت باشند. 
- موارد ارائه شده فقط برای این دستگاه طراحی شده اند و ممکن است با دستگاه های دیگر سازگار نباشند.
- ظاهر و مشخصات می توانند بدون اطلاع قبلی تغییر کنند.
- می توانید لوازم جانبی اضافی را از فروشنده محلی سامسونگ خود خریداری کنید. قبل از خرید مطمئن شوید که لوازم جانبی با دستگاه سازگار هستند.
- فقط از لوازم جانبی مورد تأیید سامسونگ استفاده کنید. استفاده از لوازم جانبی تأیید نشده می تواند باعث ایجاد مشکلاتی در عملکرد و نقص هایی شود که تحت پوشش ضمانت نامه نیستند.
- در دسترس بودن کلیه لوازم جانبی مشمول تغییراتی است که تماماً به شرکت های سازنده وابسته است. برای اطلاعات بیشتر درباره لوازم جانبی در دسترس، به وب سایت سامسونگ مراجعه کنید.

نمای کلی دستگاه

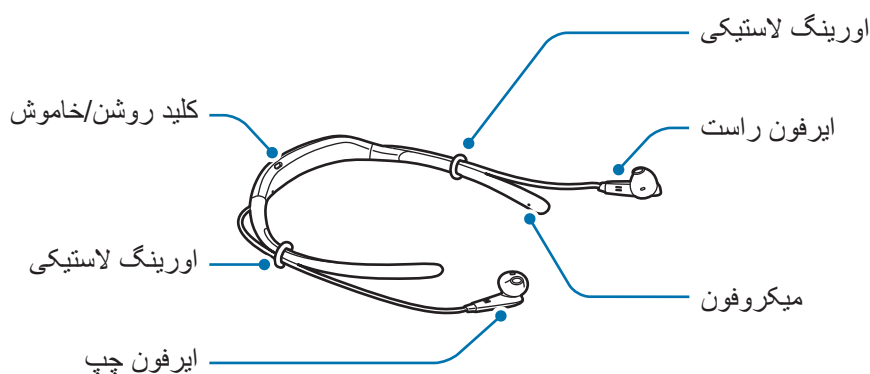
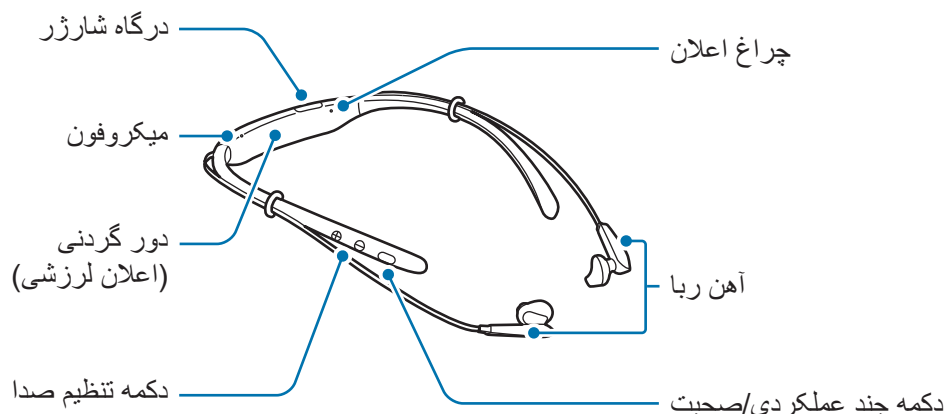

دکمه ها و عملکرد

نام	عملکرد
کلید روشن/خاموش	<ul style="list-style-type: none"> • برای روشن یا خاموش کردن هدست آن را بلغزانید.
دکمه چند عملکردی/صحبت	<ul style="list-style-type: none"> • برای پاسخ دادن به تماس یا اتمام آن، این دکمه را فشار دهید. • برای پخش یا توقف موقت فایل های چند رسانه ای، این دکمه را فشار دهید. • وقتی اتصال قطع می شود، برای اتصال مجدد دستگاه ها، این دکمه را فشار دهید. • در طول پخش رسانه، برای رد شدن به فایل بعدی، این دکمه را دو بار فشار دهید. • برای رد کردن تماس یا راه اندازی S Voice، این دکمه را فشار دهید و یک ثانیه نگه دارید. • برای وارد شدن به حالت جفت سازی بلوتوث، این دکمه را فشار دهید و سه ثانیه نگه دارید.

نام	عملکرد
دکمه تنظیم صدا	<ul style="list-style-type: none"> • برای تنظیم میزان صدای تماس یا پخش رسانه، این دکمه را فشار دهید. • در طول پخش رسانه، برای رد شدن به فایل بعدی، دکمه کاهش صدا Volume (-) را فشار دهید و نگه دارید. • در طول پخش، برای رد شدن به فایل قبلی، دکمه افزایش صدا Volume (+) را فشار دهید و نگه دارید. • دکمه تنظیم صدا (+ و -) را برای تقریباً یک ثانیه بصورت همزمان فشار دهید و نگه دارید تا عملکرد لرزش را روشن یا خاموش کنید.

اگر هنگامی که هدست را راه اندازی مجدد می کنید عملکرد لرزش خاموش باشد، این عملکرد بصورت خودکار روشن می شود.



شارژ کردن باتری

قبل از استفاده از هدست برای اولین بار یا وقتی هدست برای مدت طولانی استفاده نشده است، باتری را شارژ کنید.

فقط از شارژرها و باتری ها و کابل های مورد تأیید سامسونگ استفاده کنید. شارژر یا کابل های تأیید نشده می تواند باعث منفجر شدن باتری یا آسیب دیدن دستگاه شود.



اگر شارژ باتری کاملاً تخلیه شده باشد، هدست نمی تواند بلافاصله بعد از وصل شدن شارژر روشن شود. قبل از روشن کردن هدست، به باتری تخلیه شده اجازه دهید برای چند دقیقه شارژ شود.



درپوش درگاه شارژ را باز نمایید و هدست را به شارژر وصل کنید.

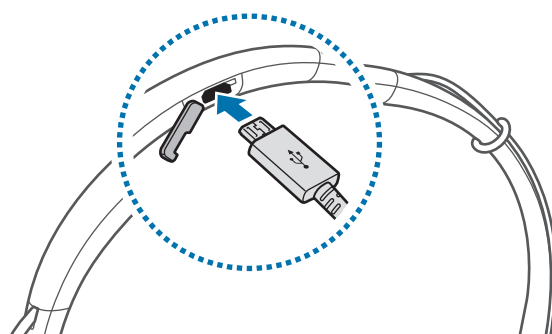

اتصال نادرست شارژر می تواند آسیب جدی به هدست وارد کند. ضمانت نامه، هر گونه آسیب ناشی از استفاده نادرست را تحت پوشش قرار نمی دهد.



- شارژرها بصورت جداگانه فروخته می شود.
 - هدست می تواند هنگام شارژ شدن استفاده شود، اما ممکن است شارژ شدن باتری بیشتر طول بکشد.
 - ممکن است هدست هنگام شارژ شدن گرم شود. این موضوع عادی است و نباید طول عمر هدست یا عملکرد آن را تحت تأثیر قرار دهد. اگر باتری داغ تر از حالت عادی شد، ممکن است شارژر، عمل شارژ را متوقف کند.
 - اگر هدست به درستی شارژ نمی شود، هدست و شارژر را به مرکز خدمات سامسونگ نشان دهید.
- بعد از شارژ شدن کامل باتری، هدست را از شارژر جدا کنید.



- برای صرفه جویی در مصرف انرژی، بعد از استفاده از شارژر آن را از پریز جدا کنید. شارژر کلید روشن/خاموش ندارد، بنابراین هنگامی که به آن نیاز ندارید، برای جلوگیری از هدر رفتن انرژی آن را از پریز جدا کنید. هنگام شارژ کردن، شارژر باید به پریز نزدیک باشد و به راحتی در دسترس باشد.



روشن و خاموش کردن هدست

کلید روشن/خاموش را برای خاموش یا روشن کردن هدست بلغزانید.

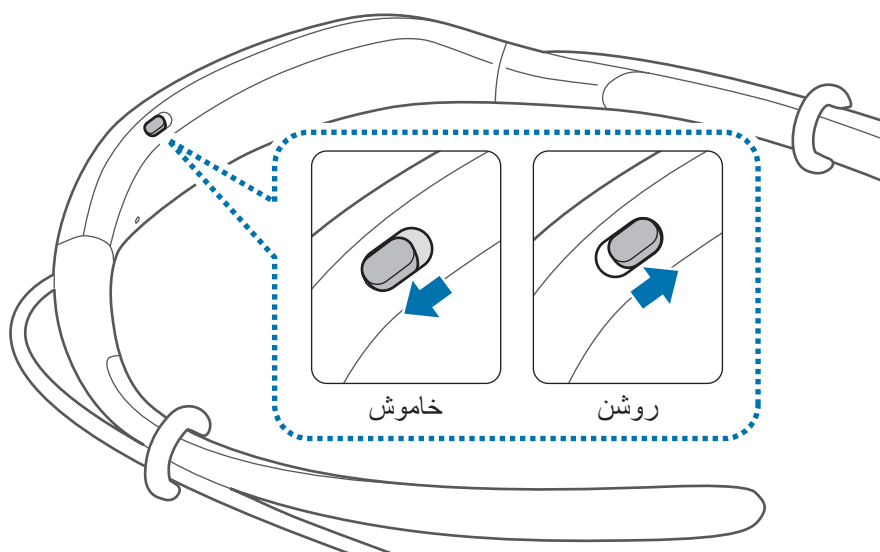

- از همه هشدارها و دستورالعمل های تنظیم شده توسط پرسنل مجاز در مناطقی مثل هواپیما و بیمارستان که استفاده از دستگاه های بی سیم با محدودیت همراه است، پیروی کنید.



وضعیت چراغ اعلان

چراغ اعلان، وضعیت هدست را به شما هشدار می دهد.

وضعیت	رنگ
روشن	• سه بار به رنگ آبی چشمک می زند
خاموش	• سه بار به رنگ قرمز چشمک می زند
حالت جفت سازی بلوتوث	• به رنگ های قرمز و آبی چشمک می زند
متصل از طریق بلوتوث	• سه بار به رنگ آبی، سریع چشمک می زند
تماس ورودی	• به رنگ آبی چشمک می زند
در حال شارژ	• همیشه قرمز
شارژ کامل	• پیوسته آبی است
هنگام استفاده یا در حالت خواب	• خاموش

- اگر چراغ اعلان طبق شرح کار نمی کند، شارژر را از هدست جدا کنید و دوباره آن را وصل کنید.
- بسته به دستگاه متصل، ممکن است چراغ اعلان متفاوت عمل کند.



اتصال از طریق بلوتوث

بلوتوث

درباره بلوتوث

بلوتوث یک استاندارد فناوری بی سیم است که از فرکانس ۲/۴ گیگاهرتزی برای متصل شدن به دستگاه های مختلف در فواصل کوتاه، استفاده می کند. بلوتوث می تواند به سایر دستگاه های دارای بلوتوث فعال مثل دستگاه های همراه، رایانه ها، چاپگرها و سایر لوازم خانگی دیجیتال بدون متصل شدن از طریق کابل، متصل شود و با آنها تبادل اطلاعات داشته باشد.

نکاتی درباره استفاده از بلوتوث

- برای اینکه هنگام اتصال هدست به دستگاه دیگر با مشکل روبرو نشوید، دستگاه ها را نزدیک یکدیگر قرار دهید.
- مطمئن شوید که هدست شما و دستگاه بلوتوث دیگر در محدوده پوشش بلوتوث (۱۰ متر) قرار دارند. ممکن است این فاصله بنابر محیطی که دستگاه ها استفاده می شوند، متفاوت باشد.
- مطمئن شوید که هیچ مانعی از جمله انسان، دیوار، گوشه یا حصار بین هدست شما و دستگاه متصل وجود ندارد.
- آنتن بلوتوث دستگاه متصل را لمس نکنید.
- بلوتوث از فرکانسی مشابه فرکانس برخی تجهیزات صنعتی، فنی یا پزشکی و محصولات کم نیرو استفاده می کند و هنگام اتصال در نزدیکی این گونه محصولات، ممکن است تداخل ایجاد شود.
- ممکن است بعضی از دستگاه ها، به ویژه آنهایی که توسط Bluetooth SIG آزمایش و تأیید نشده اند با دستگاه شما سازگار نباشند.
- از ویژگی بلوتوث برای اهداف غیرقانونی (برای مثال سرقت ادبی نسخه های فایل ها یا شنود ارتباطات برای اهداف تجاری) استفاده نکنید.

اتصال به سایر دستگاه ها

این هدست با دستگاه های دارای بلوتوث فعال سازگار است.

۱ **هدست** کلید روشن/خاموش را برای خاموش یا روشن کردن هدست بلغزانید.

۲ **هدست** دکمه چند عملکردی را برای سه ثانیه فشار دهید و نگه دارید تا وارد حالت جفت سازی بلوتوث شوید. وقتی برای اولین بار هدست را روشن می‌کنید، به صورت خودکار وارد حالت جفت سازی بلوتوث می‌شود.

۳ **دستگاه دیگر** ویژگی بلوتوث را در دستگاه فعال کنید و دستگاه های بلوتوث را جستجو کنید. برای اطلاعات بیشتر به دفترچه راهنمای دستگاه دیگر مراجعه کنید.

۴ **دستگاه دیگر** روی **Samsung Level U** در لیست ضربه بزنید.

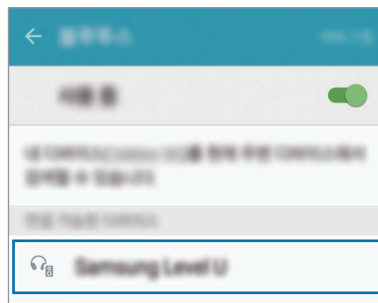

- اگر اتصال بلوتوث برقرار نشد یا دستگاه دیگر نتوانست هدست را پیدا کند، اطلاعات این دستگاه را از فهرست دستگاه دیگر پاک کنید. سپس سعی کنید دوباره آنها را وصل کنید.
- اگر هدست درست کار نمی‌کند، دوباره آن را راه اندازی کنید یا سعی کنید دستگاه ها را دوباره جفت کنید.
- ممکن است بسته به دستگاه های متصل شده، محدوده اتصال بلوتوث و کیفیت صدا متفاوت باشد.



افزودن دستگاه های دیگر

این هدست را می توان همزمان حداکثر به دو دستگاه دارای بلوتوث وصل نمود. وقتی هدست را به دو دستگاه وصل می کنید، آخرین دستگاه وصل شده به عنوان دستگاه اول شناسایی می شود. دستگاه دیگر به عنوان دستگاه دوم شناسایی می شود.

۱ از طریق بلوتوث، هدست را به یک دستگاه متصل کنید.

۲ دکمه چند عملکردی را برای سه ثانیه فشار دهید و نگه دارید تا دوباره وارد حالت جفت سازی بلوتوث شوید. ارتباط اولین دستگاه قطع می شود.

۳ از طریق بلوتوث، هدست را به دستگاه دوم متصل کنید.

۴ هدست را به دوباره به دستگاه اول متصل کنید.

این ویژگی ممکن است در برخی از دستگاه ها پشتیبانی نشود.



اتصال مجدد یا قطع ارتباط دستگاه ها

اتصال مجدد دستگاه ها

وقتی به دلیل فاصله بین دستگاه ها، اتصال هدست از دستگاه متصل قطع می شود، برای جفت سازی مجدد آنها، دستگاه ها را به هم نزدیک تر کنید.

اگر اتصال به علت مشکلی با دستگاه متصل شده قطع شود، دکمه چند عملکردی را در هدست فشار دهید. همچنین می توانید از منوی بلوتوث در دستگاه متصل برای جفت سازی دستگاه ها استفاده کنید.

قطع اتصال دستگاه ها

دکمه چند عملکردی را فشار دهید و برای سه ثانیه نگه دارید. سپس، اتصال پایان می یابد و هدست وارد حالت جفت سازی بلوتوث می شود.

همچنین می توانید با خاموش کردن هدست به اتصال پایان دهید. وقتی دوباره هدست را روشن کنید و دستگاه ها در محدوده پوشش باشند، هدست به صورت خودکار به جدیدترین دستگاه جفت شده وصل می شود.

استفاده از هدست

پوشیدن هدست

هدست در درون گوشی های خود دارای آهن رباست. هر دو سازمان قلب ایالات متحده (ایالات متحده) و آژانس تنظیم مقررات محصولات بهداشتی و دارویی (انگلستان) هشدار داده اند که این آهن رباها ممکن است در فاصله ۱۵ سانتی متر (۶ اینچ)، در عملکرد دستگاه تنظیم کننده ضربان قلب کاشته شده، کاردیوورتر، دفیبریلاتور، پمپ های انسولین یا دیگر دستگاه های الکتریکی (به طور کلی "دستگاه های پزشکی") تداخل ایجاد کند. اگر از هر کدام از این دستگاه های پزشکی قید شده استفاده می کنید، به هیچ عنوان از این هدست استفاده نکنید مگر اینکه با پزشک خود مشورت کرده باشید.



- هدست را نزدیک میدان های مغناطیسی قرار ندهید. کارتهای دارای نوار مغناطیسی، مانند کارت اعتباری، کارت تلفن، کارت بانکی، و کارت سوار شدن به هواپیما، ممکن است توسط میدانهای مغناطیسی آسیب ببینند.
- بیش از اندازه هدست را خم نکنید و نیچانید.
- فشار اضافی روی هدست وارد نکنید.
- هیچ یک از بخش های هدست را بیش از حد جلو نکشید.



- ۱ گوشی ها را برای گوش راست و چپ انتخاب کنید.
هر گوشی با L برای گوش چپ و R برای گوش راست علامت گذاری شده است.
- ۲ ضامن پایین ایرفون را با سر گوشی ببوشانید.

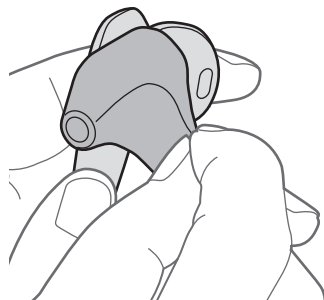

۳ پایین ایرفون را ننگه دارید و بقیه آن را با سر گوشی بپوشانید.
این دستورالعمل را برای ایرفون دیگر تکرار کنید.

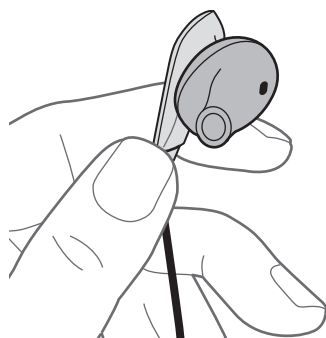

- بدون گوشی، ایرفون ها را در گوش نگذارید.
- بیش از حد گوشی ها را نکشید. ممکن است پوشش گوشی پاره شود.



۴ همان طور که در تصویر زیر نشان داده، هدست را بپوشید.
می توانید اورینگ لاستیکی را جابجا کنید.



بیش از حد اورینگ لاستیکی را نکشید. ممکن است رینگ پاره شود.



پوشیدن و اتصال هدست

پوشیدن هدست

ایرفون ها را در گوش هایتان بگذارید یا وقتی ایرفون ها به یکدیگر وصل نیستند، هدست را دور گردن قرار دهید.



اتصال ایرفون ها

با استفاده از آهنرباهای داخلی، ایرفون ها را به یکدیگر وصل کنید.

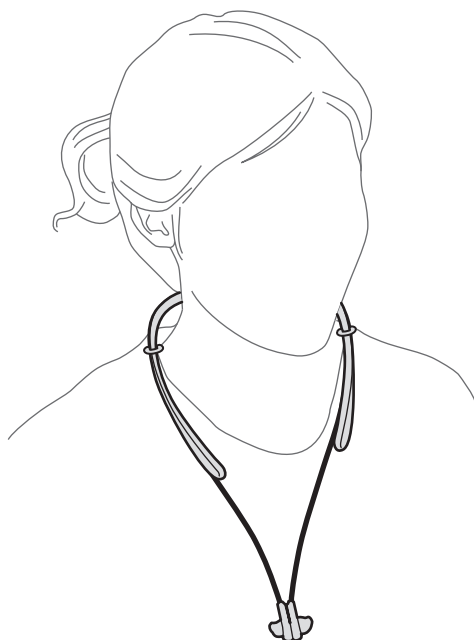

سری های هدفون ممکن است با توجه به نحوه قرارگیری سری های آنها با هم بدرستی متصل نشوند. مطمئن گردید سری های هدفون بدرستی به یکدیگر متصل شده اند.



استفاده از هدست

وقتی هدست به یک دستگاه دیگر متصل است، چندین ویژگی در دسترس است.

توضیحات زیر بر اساس دستگاه همراه سامسونگ دارای Android 5.0 است. ممکن است بسته به دستگاه متصل، برخی از ویژگی ها در دسترس نباشد.



ویژگی های تماس

پاسخگویی به تماس

زمانی که هدست را پوشیده اید و تماس ورودی دارید، هدست بوق می زند و می لرزد. برای پاسخ به تماس، دکمه صحبت را فشار دهید.

- وقتی هدست به دو دستگاه متصل است و هر دو دستگاه همزمان تماس ورودی دارند، فقط می توانید به تماس دستگاه اولیه پاسخ دهید.



- وقتی فایل چند رسانه ای از یک دستگاه را پخش می کنید، همچنان می توانید به تماس های برقرار شده با دستگاه دیگر پاسخ دهید.

رد کردن یک تماس

دکمه مکالمه را فشار دهید و یک ثانیه نگه دارید.

تنظیم میزان صدا

دکمه تنظیم صدا را فشار دهید.

جابجا کردن خروجی صدا

برای جابجایی صدای تماس بین هدست و دستگاه، از ویژگی های تماس دستگاه متصل استفاده کنید.

اتمام یک تماس

دکمه صحبت را فشار دهید.

پخش فایل های چند رسانه ای

پخش رسانه مثل موسیقی و ویدیو را با دکمه چند عملکردی، کنترل کنید.

پخش و توقف موقت فایل چند رسانه ای

دکمه چند عملکردی را فشار دهید. فایل موسیقی که آخرین باز پخش شده است به صورت خودکار در برنامه موسیقی پیش فرض در دستگاه متصل پخش می شود.

در طول پخش، برای توقف موقت پخش، دکمه چند عملکردی را فشار دهید. برای از سرگیری پخش، دکمه چند عملکردی را فشار دهید.

وقتی دو دستگاه متصل به صورت همزمان فایل های رسانه پخش می کنند، هدست پخش جریانی را از دستگاهی که پخش فایل را اول شروع کرده است، شروع می کند. وقتی فایل در حال پخش را موقتا متوقف می کنید، فایلی که روی دستگاه دیگر در حال پخش است به طور خودکار پخش می شود.



رد شدن به فایل چند رسانه ای بعدی

در طول پخش، برای رد شدن به فایل بعدی، دکمه چند عملکردی را دو بار فشار دهید یا دکمه کاهش صدا Volume (-) را فشار دهید و نگه دارید.

رد شدن به فایل چند رسانه ای قبلی

در طول پخش، برای رد شدن به فایل قبلی، دکمه افزایش صدا Volume (+) را فشار دهید و نگه دارید.

تنظیم میزان صدا

دکمه تنظیم صدا را فشار دهید.

راه اندازی S Voice

دکمه چند عملکردی را فشار دهید و یک ثانیه نگه دارید. برنامه S Voice در دستگاه متصل، راه اندازی می شود. این قابلیت فقط با دستگاه های تلفن همراه سامسونگ که از برنامه S Voice پشتیبانی می کنند، در دسترس است.



استفاده از Samsung Level

روی دستگاه متصل، برنامه Samsung Level را از Google Play Store یا Galaxy Apps دانلود کنید. با این برنامه، می توانید شارژ باقی مانده باتری را بررسی کنید و میزان صدا را تنظیم کنید. همچنین می توانید، هدست را تنظیم کنید که وقتی اعلان هایی در دستگاه متصل دارید، از طریق اعلان صوتی به شما اطلاع دهد. برای اطلاعات بیشتر، به منوی راهنمای برنامه مراجعه کنید.

برنامه Samsung Level با دستگاه های تلفن همراه سامسونگ دارای سیستم عامل Android نسخه 4.2.2 یا بالاتر سازگار است. بنابر مشخصات دستگاهتان، ممکن است بعضی از قابلیت ها در هدست شما کار نکنند.



عیب یابی

قبل از تماس با مرکز خدمات سامسونگ، لطفاً راه حل های زیر را امتحان کنید.

هدست روشن نمی شود

وقتی شارژ باتری کاملاً تخلیه می شود، هدست شما روشن نمی شود. قبل از روشن کردن هدست، باتری را کاملاً شارژ کنید.

باتری درست شارژ نمی شود (هنگام استفاده از شارژرهای مورد تأیید سامسونگ)

مطمئن شوید شارژر به درستی متصل شده است. اگر با این وجود هم مشکل برطرف نشد، با مرکز خدمات سامسونگ تماس بگیرید.

دستگاه بلوتوث دیگر، نمی تواند هدست شما را شناسایی کند

- مطمئن شوید هدست شما در حالت جفت سازی بلوتوث است.
- هدست خود را راه اندازی مجدد کنید و دوباره هدست را جستجو کنید.
- مطمئن شوید که هدست شما و دستگاه بلوتوث دیگر در محدوده پوشش بلوتوث (۱۰ متر) قرار دارند.
- اگر نکات بالا مشکل را رفع نکرد، با مرکز خدمات سامسونگ تماس بگیرید.

هدست شما به دستگاه بلوتوث دیگری متصل نیست

- اطمینان حاصل کنید که دستگاهی که می خواهید به آن وصل شوید از ویژگی بی سیم بلوتوث پشتیبانی می کند.
- مطمئن شوید که هدست شما و دستگاه بلوتوث دیگر در محدوده پوشش بلوتوث (۱۰ متر) قرار دارد.

اتصال بلوتوث اغلب قطع می شود

- در صورت وجود مانع بین دو دستگاه، محدوده پوشش ممکن است کاهش یابد.
- مطمئن شوید که هدست شما و دستگاه بلوتوث دیگر در محدوده پوشش بلوتوث (۱۰ متر) قرار دارد.
- هنگام استفاده از هدست با دستگاه های بلوتوث دیگر، ممکن است اتصال تحت تأثیر موج های الکترومغناطیسی قرار بگیرد. از هدست در محیط هایی استفاده کنید که دستگاه های بی سیم کمتری در آن وجود دارد.

صدای مخاطب در تماس تلفنی شنیده نمی شود

- میزان صدا را تنظیم کنید.
- وقتی نمی توانید صدایی با هدست بشنوید، میزان صدای دستگاه متصل را در حداکثر تنظیم کنید.

هنگام تماس، صدا اکو می شود

میزان صدا را با فشار دادن دکمه تنظیم صدا تنظیم کنید یا به مکان دیگری بروید.

مخاطب، صدای شما را در تماس تلفنی نمی شنود

- مطمئن شوید که میکروفون داخلی را پوشانده اید.
- مطمئن شوید که میکروفون به دهان شما نزدیک است.

کیفیت صدا ضعیف است

- ممکن است به علت مشکلاتی با شبکه ارائه دهنده سرویس، خدمات شبکه بی سیم غیرفعال شده باشد. حتما هدست را دور از امواج الکترومغناطیسی قرار دهید.
- مطمئن شوید که هدست شما و دستگاه بلوتوث دیگر در محدوده پوشش بلوتوث (۱۰ متر) قرار دارد.

عملکرد هدست با آنچه در دفترچه راهنما توضیح داده شده، متفاوت است

- ممکن است عملکردهای در دسترس بنابر دستگاه متصل متفاوت باشد.
- وقتی همزمان دو دستگاه به هدست متصل هستند، بعضی از ویژگی ها نمی توانند استفاده شوند.

شارژ باتری نسبت به قبل، سریع تر تخلیه می شود

- اگر هدست یا باتری را در معرض دمای خیلی سرد یا خیلی گرم قرار دهید، ممکن است شارژ مفید کاهش یابد.
- باتری یک ماده مصرف شدنی است و شارژ مفید آن با گذشت زمان کمتر می شود.

حق نسخه برداری

Copyright © 2015 Samsung Electronics

این دفترچه راهنما تحت حفاظت قوانین حق نسخه برداری بین المللی است.

هیچ بخشی از این دفترچه راهنما نمی تواند بدون اجازه کتبی قبلی از Samsung Electronics به هر شکل و از طریق هر وسیله الکتریکی یا مکانیکی از جمله فتوکپی، ضبط یا ذخیره کردن در فضای ذخیره سازی اطلاعات و سیستم های بازیابی اطلاعات، تکثیر، توزیع، ترجمه یا منتقل شود.

علامت های تجاری

- سامسونگ و لوگوی سامسونگ علامت های تجاری ثبت شده Samsung Electronics هستند.
- Bluetooth® یک علامت تجاری ثبت شده شرکت Bluetooth SIG, Inc. در سراسر دنیا است.
- دیگر علامت های تجاری و حق نسخه برداری، تحت تملک صاحبان مربوطه آنها است.

Прочтите перед использованием

Пожалуйста, в целях правильного и безопасного использования устройства, прежде чем приступать к работе с ним, изучите руководство.

- Внешний вид устройства может отличаться от изображений в данном руководстве. Содержимое может изменяться без предварительного уведомления.
- Перед использованием гарнитуры убедитесь, что она совместима с вашим устройством.

Обозначения, используемые в данном руководстве



Предостережение — ситуации, которые могут привести к получению травмы вами или кем-либо из окружающих



Внимание — ситуации, которые могут привести к повреждению устройства или другого оборудования



Примечание — примечания, советы или дополнительные сведения

Начало работы

Комплект поставки

В комплект поставки входят следующие компоненты:

- Гарнитура
- Краткое руководство



- Комплект поставки и набор доступных аксессуаров могут различаться в разных регионах и определяются поставщиком услуг.
- Поставляемые аксессуары предназначены исключительно для данного устройства и могут быть несовместимы с другими устройствами.
- Внешний вид изделий и технические характеристики могут быть изменены без предварительного уведомления.
- Дополнительные аксессуары можно приобрести у местных дилеров компании Samsung. Перед покупкой убедитесь, что они совместимы с вашим устройством.
- Применяйте только аксессуары, рекомендованные компанией Samsung. Использование нерекондованных аксессуаров может привести к проблемам в работе и сбоям, на которые не распространяется гарантия.
- Доступность любых аксессуаров целиком и полностью зависит от производителя. Дополнительные сведения о доступных аксессуарах см. на веб-сайте Samsung.

Внешний вид устройства

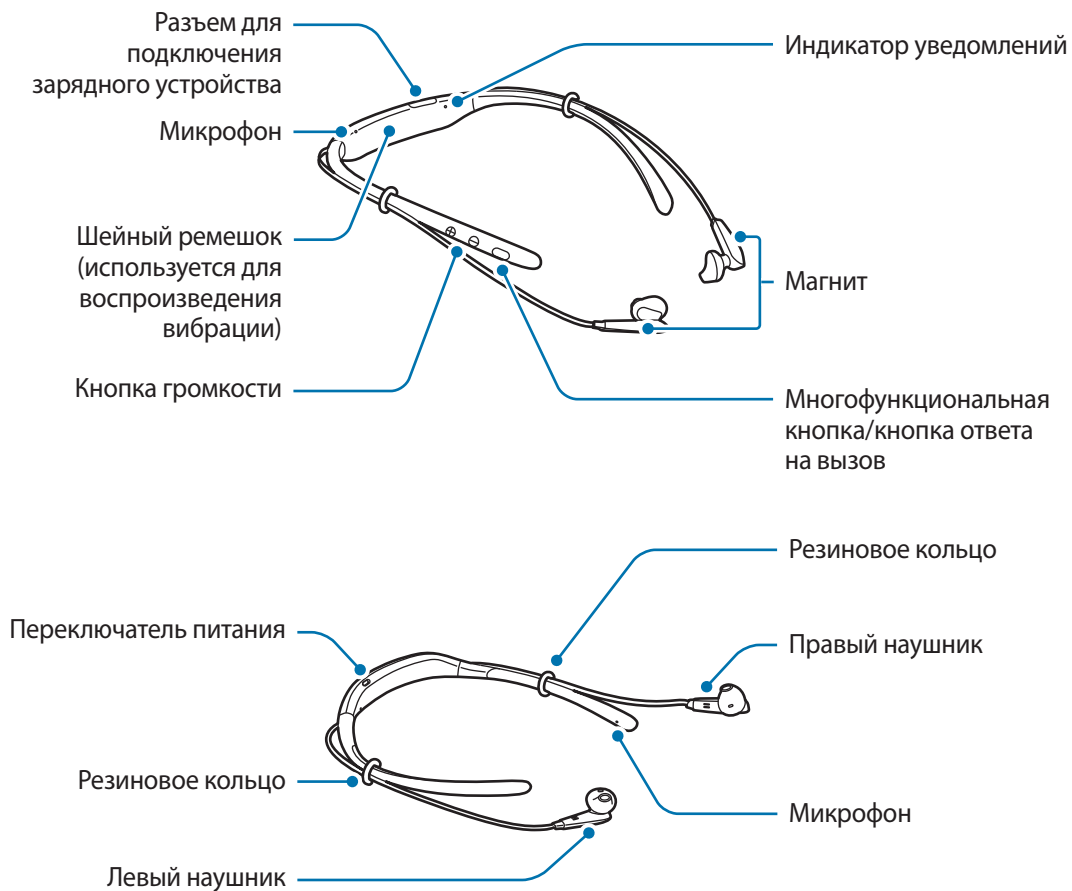

Кнопки и функции

Элемент	Функция
Переключатель питания	<ul style="list-style-type: none"> Переведите переключатель питания для включения и выключения гарнитуры.
Многофункциональная кнопка/кнопка ответа на вызов	<ul style="list-style-type: none"> Нажмите для ответа на вызов или для его завершения. Нажмите для воспроизведения или приостановки воспроизведения мультимедийных файлов. Нажмите для повторного подключения устройств, если подключение было потеряно. Во время воспроизведения дважды нажмите для перехода к следующему файлу. Нажмите и удерживайте в течение одной секунды для отклонения вызова или для запуска S Voice. Нажмите и удерживайте на протяжении трех секунд для перехода в режим сопряжения по Bluetooth.

Элемент	Функция
Кнопка громкости	<ul style="list-style-type: none">• Нажмите для регулировки громкости во время звонка или воспроизведения медиафайлов.• Во время воспроизведения нажмите и удерживайте кнопку громкости (-), чтобы перейти к следующему файлу.• Во время воспроизведения нажмите и удерживайте кнопку громкости (+), чтобы перейти к предыдущему файлу.• Нажмите и удерживайте кнопки регулировки громкости (+ и -) одновременно в течение примерно 1 секунды, чтобы включить или выключить функцию вибрации.



Если данная функция выключена, она включится автоматически при перезапуске гарнитуры.

Зарядка аккумулятора

Перед первым использованием гарнитуры или после продолжительного периода, в течение которого она не использовалась, необходимо зарядить аккумулятор.



Используйте только зарядные устройства и кабели, одобренные компанией Samsung. Использование несовместимых зарядных устройств и кабелей может привести к взрыву аккумулятора или повреждению гарнитуры.



При полной разрядке аккумулятора включить гарнитуру сразу после подключения к зарядному устройству невозможно. Чтобы включить гарнитуру, следует подождать несколько минут, пока аккумулятор немного зарядится.

Откройте крышку разъема для подключения сетевого зарядного устройства и подключите гарнитуру к зарядному устройству.

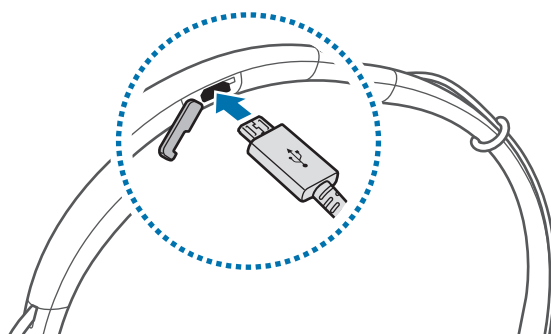

Неправильное подключение зарядного устройства может привести к серьезному повреждению гарнитуры. Гарантия не распространяется на любые повреждения, возникшие в результате неправильного использования устройства и аксессуаров.



- Зарядные устройства не входят в комплект поставки.
- Во время зарядки аккумулятора можно пользоваться гарнитурой, но это замедляет процесс зарядки.
- Во время зарядки она может нагреваться. Это нормальное явление, не влияющее на производительность и срок службы гарнитуры. Если аккумулятор нагреется больше обычного, сетевое зарядное устройство может прекратить свою работу.
- Если гарнитура не заряжается, обратитесь в сервисный центр Samsung.

По окончании зарядки отключите гарнитуру от зарядного устройства.



В целях экономии электроэнергии отключайте сетевое зарядное устройство, если оно не используется. Сетевое зарядное устройство не оснащено переключателем питания, поэтому его нужно отключать от электрической розетки, чтобы прервать процесс зарядки и сэкономить электроэнергию. При использовании сетевое зарядное устройство должно плотно прилегать к электрической розетке и быть легко доступным.

Включение и выключение гарнитуры

Переведите переключатель питания, чтобы выключить или включить гарнитуру.

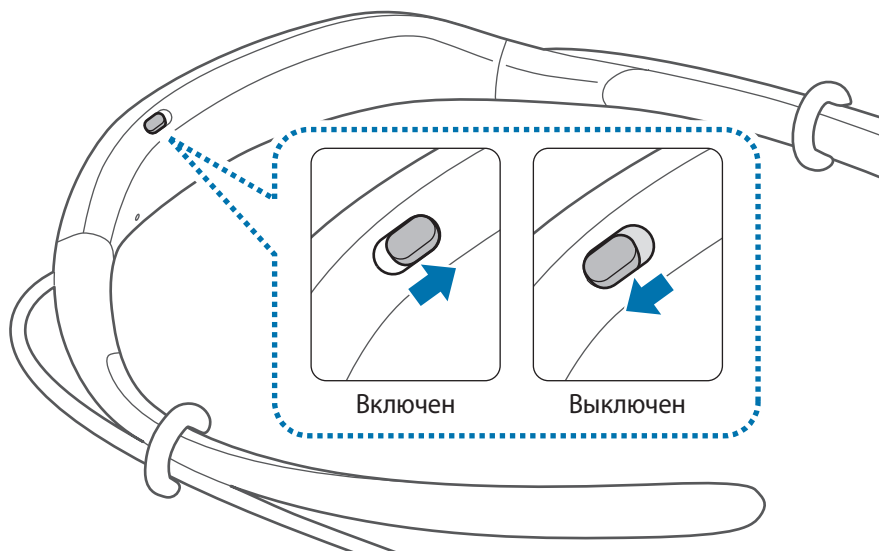

В местах, где использование беспроводных устройств запрещено, например в самолетах или больницах, следуйте требованиям предупреждающих табличек и указаниям персонала.

Обозначения индикатора уведомлений

Индикатор уведомлений сообщает о состоянии гарнитуры.

Состояние	Цвет
Питание включено	• Трижды мигает синим
Питание выключено	• Трижды мигает красным
Режим сопряжения по Bluetooth	• Мигает красным и синим
Подключено через Bluetooth	• Трижды быстро мигает синим
Входящий вызов	• Мигает синим
Зарядка	• Горит красным
Полностью заряжен	• Горит синим
Во время использования или в спящем режиме	• Выключен



- Если индикатор уведомлений не работает, как описано, отключите зарядное устройство от гарнитуры и подключите его повторно.
- Функциональность индикатора уведомлений может отличаться в зависимости от подключенного устройства.

Подключение через Bluetooth

Bluetooth

Информация о технологии Bluetooth

Bluetooth — это технология беспроводной связи, которая использует частоту 2,4 ГГц для подключения к разным устройствам, расположенным на небольшом расстоянии друг от друга. Она позволяет подключаться к другим устройствам с поддержкой Bluetooth, например мобильным устройствам, компьютерам, принтерам и другим устройствам для дома, без использования кабелей и обмениваться с ними данными.

Примечания при использовании Bluetooth

- Во избежание проблем при подключении гарнитуры к другому устройству разместите устройства рядом друг с другом.
- Убедитесь, что гарнитура и другое устройство Bluetooth находятся в пределах зоны действия Bluetooth (10 м). Расстояние может различаться в зависимости от среды использования устройств.
- Убедитесь в отсутствии препятствий между гарнитурой и подключенным устройством, в том числе людей, стен, углов или заборов.
- Не касайтесь антенны Bluetooth подключенного устройства.
- Стандарт Bluetooth использует ту же частоту, что и некоторые промышленные, научные, медицинские, а также некоторые маломощные приборы, поэтому его использование рядом с такими приборами может создать помехи в их работе.
- Некоторые устройства, в частности те, для которых компания Bluetooth SIG не проводила испытаний или которые не были одобрены по результатам таких испытаний, могут быть несовместимы с гарнитурой.
- Запрещается использовать функцию Bluetooth в противоправных целях (например, для распространения пиратских копий файлов или незаконного перехвата разговоров в коммерческих целях).

Подключение к другим устройствам

Эта гарнитура совместима с устройствами с поддержкой Bluetooth.

1 Гарнитура Переведите переключатель питания, чтобы выключить или выключить гарнитуру.

2 Гарнитура Нажмите и удерживайте многофункциональную кнопку на протяжении трех секунд для перехода в режим сопряжения по Bluetooth.

При первом включении гарнитура автоматически перейдет в режим сопряжения по Bluetooth.

3 Другое устройство Включите функцию Bluetooth и выполните поиск устройств с поддержкой Bluetooth.

Дополнительные сведения см. в руководстве пользователя к другому устройству.

4 Другое устройство Коснитесь устройства **Samsung Level U** в списке.

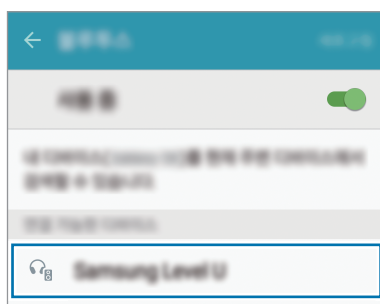

- Если произойдет сбой подключения Bluetooth, или другому устройству не удастся обнаружить гарнитуру, удалите сведения об устройстве из списка устройств. Затем повторите попытку подключения.
- Если гарнитура работает некорректно, перезагрузите ее или повторите попытку сопряжения устройств.
- Радиус действия Bluetooth и качество звука зависят от типа подключенных устройств.

Подключение дополнительных устройств

Гарнитуру можно одновременно подключать к двум устройствам Bluetooth. При подключении гарнитуры одновременно к двум устройствам последнее подключенное устройство будет распознаваться как основное. Другое устройство будет распознаваться как дополнительное.

- 1 Подключите гарнитуру к устройству через Bluetooth.
- 2 Нажмите и удерживайте многофункциональную кнопку на протяжении трех секунд для перехода в режим сопряжения по Bluetooth.
Первое устройство будет отключено.
- 3 Подключите гарнитуру ко второму устройству.
- 4 Повторно подключите гарнитуру к первому устройству.



Данная функция может не поддерживаться некоторыми устройствами.

Повторное подключение и отключение устройств

Повторное подключение устройств

При отключении гарнитуры от устройства из-за большого расстояния между ними расположите устройства ближе друг к другу для их повторного сопряжения.

Если связь была потеряна из-за проблем на подключенном устройстве, нажмите многофункциональную кнопку на гарнитуре. Вы также можете воспользоваться меню Bluetooth на подключенном устройстве для их повторного сопряжения.

Отключение устройств

Нажмите и удерживайте многофункциональную кнопку в течение трех секунд. По завершении подключения гарнитура перейдет в режим сопряжения по Bluetooth.

Для отключения можно также выключить гарнитуру. При повторном включении гарнитуры и пребывании устройств поблизости друг от друга гарнитура автоматически подключается к последнему подключенному устройству.

Использование гарнитуры

Ношение гарнитуры



В наушниках гарнитуры содержатся магниты. Американская кардиологическая ассоциация (США) и Управление по контролю за лекарственными средствами и изделиями медицинского назначения (Великобритания) предупреждают, что использование магнитов может влиять на работу имплантируемых кардиостимуляторов, кардиовертеров, дефибрилляторов, инсулиновых помп и других электронных медицинских устройств (далее — «Медицинские устройства»), если они используются в пределах 15 см друг от друга. Если вы пользуетесь каким-либо из этих медицинских устройств, **НЕ ИСПОЛЬЗУЙТЕ ГАРНИТУРУ БЕЗ ПРЕДВАРИТЕЛЬНОЙ КОНСУЛЬТАЦИИ СО СВОИМ ВРАЧОМ.**



- Не храните гарнитуру рядом с источниками магнитного поля. Также воздействие магнитных полей может привести к повреждению карт с магнитной полосой, например кредитных и телефонных карт, банковских книжек и посадочных талонов.
- Не изгибайте и не скручивайте гарнитуру слишком сильно.
- Не давите на гарнитуру слишком сильно.
- Не тяните детали гарнитуры слишком сильно.

1 Выберите насадку для левого или правого наушника.

Каждая насадка отмечена буквой: L — для левого и R — для правого уха.

2 Накройте насадкой фиксатор, находящийся на нижней стороне наушника.

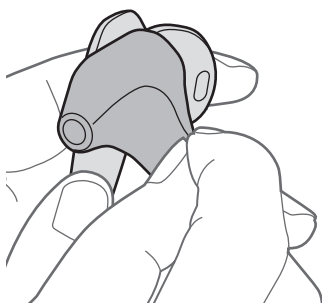

- 3 Придерживайте нижнюю сторону наушника и накройте насадкой оставшуюся часть наушника.
Повторите эту процедуру для другого наушника.

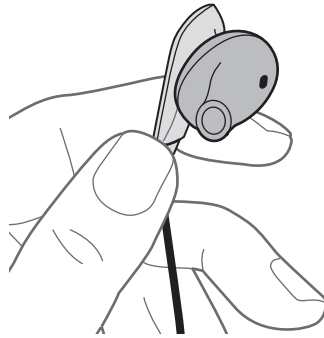

- Не вставляйте в уши наушники без насадок.
- Не тяните за насадку наушника слишком сильно. Она может порваться.

- 4 Носите гарнитуру так, как показано на рисунке ниже.
Вы можете изменить положение резиновых колец.



- Не тяните за резиновые кольца слишком сильно. Они могут порваться.

Ношение и подключение гарнитуры

Ношение гарнитуры

Вставьте наушники в уши или носите гарнитуру на шее, когда наушники не соединены друг с другом.



Соединение наушников

Соедините наушники друг с другом, используя встроенные магниты.

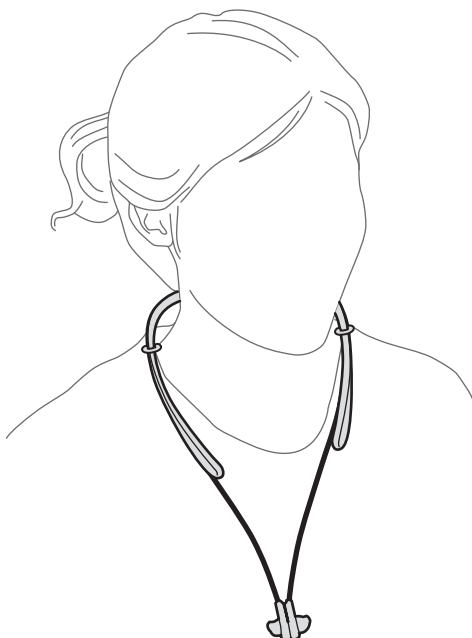

Наушники могут неправильно подключаться в зависимости от формы втулок на них. Убедитесь, что наушники подключены правильно.

Использование гарнитуры

После подключения гарнитуры к другому устройству можно пользоваться различными функциями.



Описания приведены для мобильного устройства Samsung под управлением ОС Android 5.0. Доступность некоторых функций зависит от типа подключенного устройства.

Функции вызова

Ответ на вызов

Если вы носите гарнитуру, она будет издавать звуковые сигналы и вибрировать при входящем вызове. Для ответа на вызов нажмите кнопку ответа на вызов.



- Если гарнитура подключена к двум устройствам, и на них одновременно поступают входящие вызовы, вы сможете ответить на вызов только на основном устройстве.
- Во время воспроизведения мультимедийного файла на одном устройстве вызовы можно принимать на другом.

Отклонение вызова

Нажмите и удерживайте кнопку Ответ на вызов в течение одной секунды.

Регулировка громкости

Нажмите кнопку громкости.

Изменение устройства вывода звука

Используйте функции вызовов подключенного устройства для переключения звука вызова между гарнитурой и устройством.

Завершение вызова

Нажмите кнопку ответа на вызов.

Воспроизведение мультимедийных файлов

Контролируйте воспроизведение таких медиафайлов, как музыка или видео, с помощью многофункциональной кнопки.

Воспроизведение и приостановка воспроизведения мультимедийного файла

Нажмите многофункциональную кнопку. В музыкальном плеере по умолчанию, установленном на устройстве, начнется воспроизведение последнего музыкального файла.

Во время воспроизведения нажмите многофункциональную кнопку, чтобы приостановить воспроизведение. Чтобы возобновить воспроизведение, повторно нажмите многофункциональную кнопку.



Если два подключенных устройства одновременно воспроизводят мультимедийные файлы, устройство будет транслировать только тот файл, воспроизведение которого началось раньше. После приостановки воспроизведения текущего файла будет автоматически воспроизводиться файл с другого устройства.

Переход к следующему мультимедийному файлу

Во время воспроизведения дважды нажмите многофункциональную кнопку или нажмите и удерживайте кнопку громкости (–), чтобы перейти к следующему файлу.

Переход к предыдущему мультимедийному файлу

Во время воспроизведения нажмите и удерживайте кнопку громкости (+), чтобы перейти к предыдущему файлу.

Регулировка громкости

Нажмите кнопку громкости.

Запуск приложения S Voice

Нажмите и удерживайте multifunctional кнопку в течение одной секунды. Приложение S Voice будет запущено на подключенном устройстве.



Эта функция доступна только на мобильных устройствах Samsung с поддержкой приложения S Voice.

Использование Samsung Level

Загрузите приложение Samsung Level на подключенное устройство из магазина Google Play Store или Galaxy Apps. С помощью этого приложения вы можете следить за уровнем заряда батареи и регулировать громкость. Также можно настроить гарнитуру на оповещение об уведомлениях на подключенном устройстве посредством голоса или вибрации. Дополнительные сведения см. в справке к приложению.



Приложение Samsung Level совместимо с мобильными устройствами Samsung под управлением ОС Android 4.2.2 или выше. В зависимости от технических характеристик устройства некоторые функции могут быть недоступны на вашей гарнитуре.

Устранение неполадок

Перед обращением в сервисный центр Samsung попробуйте следующие способы устранения неполадок.

Гарнитура не включается

Гарнитура не включится, если аккумулятор полностью разряжен. Полностью зарядите аккумулятор перед включением гарнитуры.

Аккумулятор не заряжается (при использовании одобренных зарядных устройств Samsung)

Убедитесь, что зарядное устройство подключено правильно.

Если неполадка не устранена, обратитесь в сервисный центр Samsung.

Другое устройство Bluetooth не может обнаружить гарнитуру

- Убедитесь, что на гарнитуре включен режим сопряжения по Bluetooth.
- Перезапустите гарнитуру и начните поиск снова.
- Убедитесь, что гарнитура и другое устройство Bluetooth находятся в пределах зоны действия Bluetooth (10 м).

Если выполнение описанных выше действий не поможет устранить проблему, обратитесь в сервисный центр Samsung.

Гарнитура не подключается к другому устройству

- Убедитесь, что устройство, к которому вы хотите подключиться, поддерживает функцию беспроводной связи Bluetooth.
- Убедитесь, что ваше устройство и другие устройства Bluetooth находятся в зоне максимального радиуса действия Bluetooth (10 м).

Подключение по Bluetooth часто разрывается

- Если между устройствами есть препятствия, дальность действия может уменьшиться.
- Убедитесь, что ваше устройство и другие устройства Bluetooth находятся в зоне максимального радиуса действия Bluetooth (10 м).
- При использовании гарнитуры вместе с другими устройствами Bluetooth на состояние их подключения могут влиять электромагнитные волны. Используйте гарнитуру в местах с меньшим количеством беспроводных устройств.

Не слышен голос собеседника

- Отрегулируйте уровень громкости.
- Если вы не слышите звуки при максимальном уровне громкости на гарнитуре, отрегулируйте громкость на подключенном устройстве.

Во время вызова звучит эхо

Отрегулируйте громкость устройства с помощью кнопки громкости или перейдите в другое место.

Собеседники не слышат вас во время разговора

- Проверьте, не закрыты ли отверстия встроенного микрофона какими-либо посторонними предметами.
- Поднесите микрофон ближе ко рту.

Низкое качество звука

- Услуги беспроводной сети могут быть недоступны из-за проблем в сети поставщика услуг. Убедитесь, что гарнитура находится вне зоны воздействия электромагнитных волн.
- Убедитесь, что ваше устройство и другие устройства Bluetooth находятся в зоне максимального радиуса действия Bluetooth (10 м).

Функции гарнитуры отличаются от функций, описанных в руководстве пользователя

- Доступность функций зависит от типа подключенного устройства.
- Некоторые функции могут быть недоступны при одновременном подключении двух устройств к данной гарнитуре.

Аккумулятор разряжается быстрее, чем обычно

- Эффективный заряд аккумулятора гарнитуры может снижаться при слишком низкой или слишком высокой температуре окружающей среды.
- Аккумулятор является расходным материалом, и его эффективный заряд будет со временем снижаться.

ИНФОРМАЦИЯ О ПРОДУКТЕ**Беспроводная Bluetooth-стереогарнитура Samsung EO-BG920**

используется для воспроизведения музыки с мобильного устройства и совершения голосовых вызовов без необходимости прикосновения к мобильному телефону



Данный продукт соответствует требованиям технических регламентов Таможенного союза. Дополнительную информацию о сертификации вы можете узнать на сайте производителя или у импортера/официального представителя в РФ.

Страна и дата производства указана на упаковке продукта.
Срок гарантии составляет 1 год с момента приобретения продукта.
Срок службы - 2 года. Срок службы зависит от условий эксплуатации.
По истечении срока службы продукта Изготовитель рекомендует обращение в Уполномоченный Сервисный Центр для проведения профилактических работ и получения рекомендаций по дальнейшей безопасной эксплуатации продукта.
Технические характеристики: 5 V \equiv 200 mA

Импортер:	ООО «Самсунг Электроникс Рус Компани», 123242, Россия Москва, Новинский бульвар, 31
Изготовитель:	Самсунг Электроникс Ко. Лтд., (Мэтан-донг) 129, Самсунг-ро, Енгтонг-гу, г. Сувон, Кёнги-до, Республика Корея
Адреса заводов*:	
"Самсунг Электроникс Ко., Лтд", 94-1, Имсо-Донг, Гуми-Сити, Кунг-Бак, 39388, Республика Корея	
"Тяньжин Самсунг Телеком Технолоджи Ко., Лтд", Вейву Родд, Микроэлектроникс Индастриал Парк ТЕДА, Ксиквин Дистрикт Тяньжин 300385, Китай	
"Самсунг Электроникс Хуижоу Ко., Лтд.", Ченжианг таун, Хуижоу, провинция Гуангдонг, Китай	
"Самсунг Электроникс Вьетнам Ко., Лтд.", Промышленный парк Йенпхонг Ай, Йентранг Комьон, округ Йенпхонг, провинция Бэкнинх, Вьетнам	
"Самсунг Электроникс Вьетнам Тхайнгуен", Промышленный парк Йенбинх I, Донгтиен Комьон, округ Фойен, провинция Тхайнгуен, Вьетнам	

Авторские права

© Samsung Electronics, 2015.

Данное руководство защищено международными законами об авторских правах.

Запрещается воспроизводить, распространять, переводить или передавать какие-либо части данного руководства в любой форме и любым способом, электронным или механическим, включая фотокопирование, запись и хранение в любой системе хранения и поиска информации, без предварительного письменного разрешения компании Samsung Electronics.

Товарные знаки

- SAMSUNG и логотип SAMSUNG являются зарегистрированными товарными знаками компании Samsung Electronics.
- Bluetooth® является зарегистрированным товарным знаком Bluetooth SIG, Inc. во всем мире.
- Остальные авторские права и товарные знаки являются собственностью их владельцев.

Ознайомтеся перед початком використання

Для безпечного та належного користування пристроєм перш за все уважно ознайомтеся з цим посібником.

- Зовнішній вигляд продукту може відрізнятися від зображення. Вміст може змінюватися без завчасного попередження.
- Перед використанням гарнітури переконайтеся, що вона сумісна із пристроєм.

Пояснювальні значки



Попередження: ситуації, що можуть призвести до травмування себе або інших осіб



Увага: ситуації, що можуть призвести до пошкодження пристрою або іншого обладнання



Примітка: примітки, поради з користування або додаткова інформація

Початок роботи

Комплектація

Перевірте наявність у комплекті таких компонентів:

- Гарнітура
- Короткий посібник користувача



- Компоненти, які входять до комплекту пристрою, можуть відрізнятися залежно від країни або оператора зв'язку.
- Компоненти, що постачаються в комплекті, розроблені спеціально для цього пристрою та можуть бути несумісними з іншими пристроями.
- Зовнішній вигляд і характеристики можуть змінюватися без завчасного попередження.
- Додаткові аксесуари можна придбати в місцевого постачальника Samsung. Перед їх придбанням переконайтеся, що вони сумісні із цим пристроєм.
- Використовуйте лише аксесуари, рекомендовані компанією Samsung. Використання нерекондованих аксесуарів може призвести до виникнення проблем у роботі та несправностей, на які не розповсюджується гарантія.
- Доступність усіх аксесуарів може змінюватися залежно від компаній-виробників. Додаткову інформацію про доступні аксесуари можна дізнатися на веб-сайті Samsung.

Зовнішній вигляд пристрою

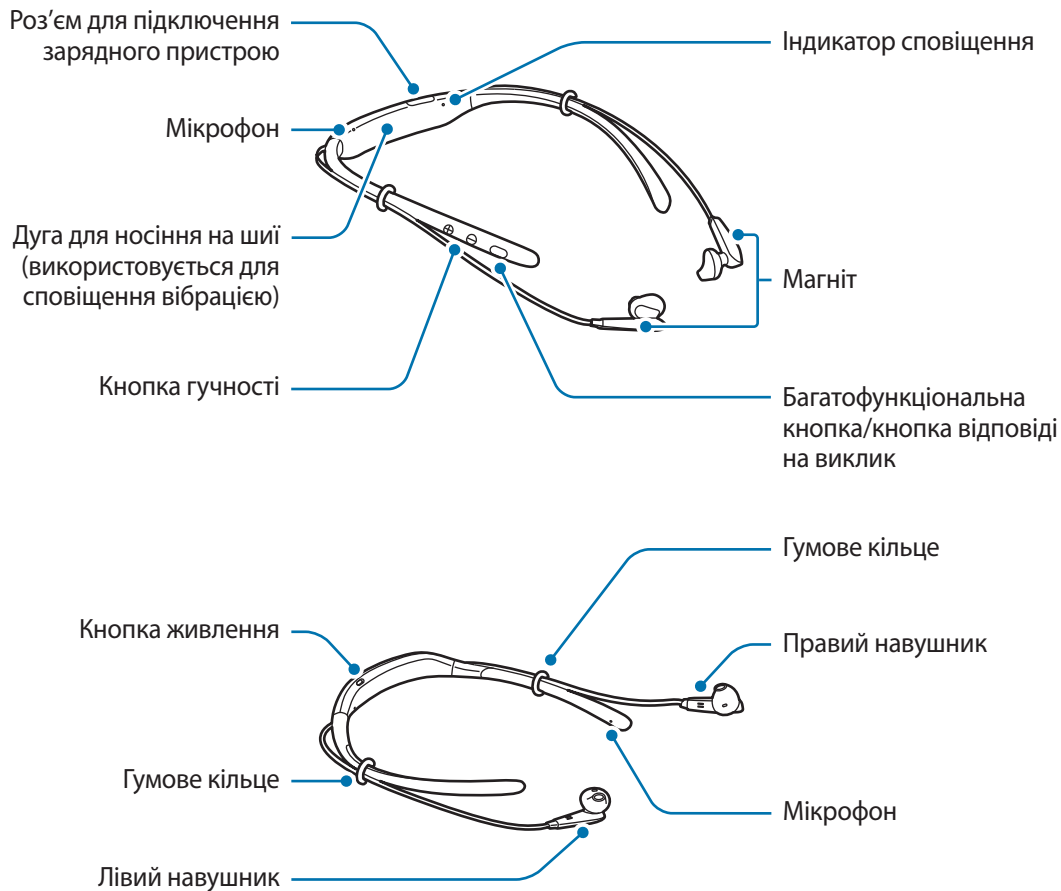

Кнопки та функції

Назва	Функція
Кнопка живлення	<ul style="list-style-type: none"> Зсуньте вимикач живлення для ввімкнення та вимкнення гарнітури.
Багатофункціональна кнопка/кнопка відповіді на виклик	<ul style="list-style-type: none"> Натисніть, щоб відповісти на виклик або завершити його. Натисніть, щоб відтворити або призупинити відтворення мультимедійного файлів. Натисніть, щоб знову підключити пристрої, якщо з'єднання було втрачено. Натисніть два рази, щоб перейти до наступного файлу під час відтворення. Натисніть і утримуйте протягом однієї секунди, щоб відхилити виклик або запустити S Voice. Натисніть і утримуйте протягом трьох секунд для входу у режим з'єднання Bluetooth.

Назва	Функція
Кнопка гучності	<ul style="list-style-type: none">• Натисніть для регулювання гучності під час виклику або відтворення медіафайлів.• Натисніть і утримуйте кнопку зменшення гучності (-), щоб перейти до наступного файлу під час відтворення.• Натисніть і утримуйте кнопку збільшення гучності (+), щоб перейти до попереднього файлу під час відтворення.• Натисніть та утримуйте кнопки регулювання гучності (+ та -) одночасно протягом приблизно 1 секунди, щоб увімкнути або вимкнути функцію вібрації.



Якщо цю функцію вимкнено, її буде ввімкнено автоматично під час перезапуску гарнітури.

Зарядження акумулятора

Потрібно зарядити акумулятор перед першим використанням гарнітури, а також якщо вона не використовувалася протягом тривалого часу.



Використовуйте лише зарядні пристрої та кабелі, рекомендовані компанією Samsung. Використання нерекomenдованих зарядних пристроїв або кабелів може призвести до вибуху акумулятора чи пошкодження гарнітури.



Якщо акумулятор повністю розряджений, для ввімкнення гарнітури після підключення зарядного пристрою знадобиться певний час. Перш ніж її вмикати, зачекайте декілька хвилин, доки акумулятор трохи зарядиться.

Відкрийте кришку роз'єму для підключення зарядного пристрою та підключіть гарнітуру до зарядного пристрою.

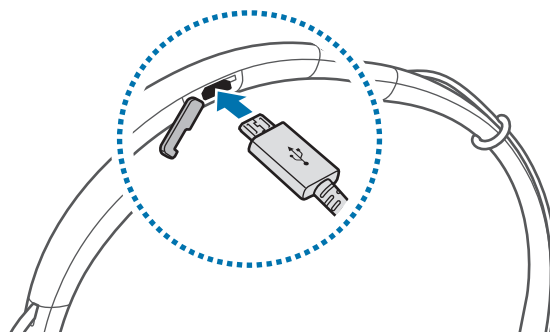

Неправильне підключення зарядного пристрою може призвести до серйозного пошкодження гарнітури. Гарантія не поширюється на пошкодження пристрою, спричинені неправильним використанням.



- Зарядні пристрої не входять в комплект поставки.
- Під час зарядження гарнітуру можна використовувати, але в такому разі акумулятор заряджатиметься довше.
- Під час зарядження гарнітура може нагріватися. Це нормально й не впливає на роботу чи термін служби гарнітури. Якщо акумулятор нагрівається сильніше ніж звичайно, зарядження за допомогою зарядного пристрою може припинитися.
- Якщо гарнітура не заряджається належним чином, зверніться до сервісного центру Samsung.

Після повного зарядження акумулятора від'єднайте зарядний пристрій від гарнітури.



Для заощадження електроенергії від'єднайте зарядний пристрій, якщо пристрій не використовується. Якщо на зарядному пристрої немає кнопки живлення, його слід виймати з електричної розетки, коли він не використовується, для заощадження електроенергії. Під час зарядження зарядний пристрій має щільно прилягати до гнізда та бути легко доступним.

Увімкнення та вимкнення гарнітури

Зсуньте кнопку живлення, щоб увімкнути або вимкнути пристрій.

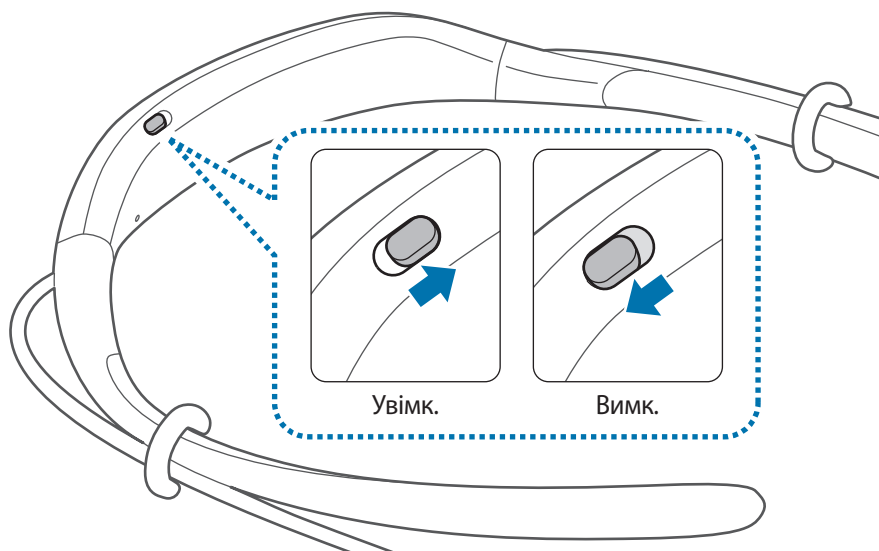

Дотримуйтесь усіх попереджень і вказівок персоналу в місцях, де обмежено використання безпроводових пристроїв, наприклад у літаках і лікарнях.

Позначення індикатора сповіщення

Індикатор сповіщення повідомляє про поточний стан гарнітури.

Стан	Колір
Увімкнено	• Тричі блимає синім
Вимкнено	• Тричі блимає червоним
Режим з'єднання Bluetooth	• Блимає червоним і синім
Підключено через Bluetooth	• Тричі швидко блимає синім
Вхідний виклик	• Блимає синім
Зарядження	• Горить червоним
Повністю заряджено	• Горить синім
Під час використання або в режимі сну	• Вимк.



- Якщо індикатор сповіщення не працює, як описано, відключіть зарядний пристрій від гарнітури та підключіть його ще раз.
- Залежно від підключеного пристрою функціональність індикатора сповіщення може відрізнятися.

Підключення за допомогою Bluetooth

Bluetooth

Інформація про Bluetooth

Bluetooth – це технологія безпроводового зв'язку, що використовує частоту 2,4 ГГц для підключення до різних пристроїв, розташованих на невеликій відстані один від одного. Вона дає змогу підключатися до інших пристроїв із підтримкою Bluetooth, таких як мобільні пристрої, комп'ютери, принтери та інші пристрої для дому, без використання кабелів та обмінюватися з ними даними.

Попередження щодо використання Bluetooth

- Щоб уникнути проблем під час підключення гарнітури до іншого пристрою, розташуйте їх неподалік один від одного.
- Переконайтеся, що гарнітура та інший пристрій Bluetooth перебувають в межах радіусу дії підключення Bluetooth (10 м). Відстань залежить від середовища використання пристроїв.
- Переконайтеся у відсутності перешкод, наприклад людей, стін, кутів або парканів, між гарнітурою і підключеним пристроєм.
- Не торкайтеся антени Bluetooth підключеного пристрою.
- Bluetooth працює на однаковій частоті із деякими промисловими, науковими і медичними пристроями, а також пристроями із низьким рівнем живлення, що може спричинити радіоперешкоди під час здійснення підключення поблизу таких пристроїв.
- Деякі пристрої, особливо ті, які не перевірено та не схвалено компанією Bluetooth SIG, можуть виявитися несумісними з гарнітурою.
- Не використовуйте функцію Bluetooth у незаконних цілях (наприклад, для створення піратських копій файлів або незаконного перехоплення викликів).

Підключення до інших пристроїв

Ця гарнітура сумісна з пристроями з підтримкою Bluetooth.

1 Гарнітура Зсуньте кнопку живлення, щоб увімкнути або вимкнути пристрій.

2 Гарнітура Натисніть і утримуйте багатофункціональну кнопку протягом трьох секунд для входу у режим з'єднання Bluetooth.

Під час першого ввімкнення гарнітури буде автоматично запущено режим з'єднання Bluetooth.

3 Інший пристрій Увімкніть функцію Bluetooth і здійсніть пошук пристроїв із підтримкою Bluetooth.

Додаткову інформацію наведено в посібнику користувача для іншого пристрою.

4 Інший пристрій Торкніться пристрою **Samsung Level U** у списку.

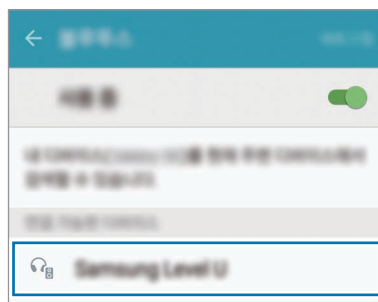

- Якщо станеться збій підключення Bluetooth, або інший пристрій не зможе знайти гарнітуру, видаліть інформацію про пристрій зі списку інших пристроїв. А потім знову здійсніть спробу підключення.
- Якщо гарнітура працює неналежним чином, перезапустіть її або спробуйте підключити пристрої ще раз.
- Радіус дії Bluetooth та якість звуку можуть відрізнятися залежно від підключених пристроїв.

Підключення додаткових пристроїв

Гарнітуру можна одночасно підключити до двох пристроїв Bluetooth. У разі підключення гарнітури одночасно до двох пристроїв пристрій, підключений останнім, розпізнаватиметься як основний. Інший пристрій розпізнаватиметься як додатковий.

- 1 Під'єднайте гарнітуру до пристрою за допомогою Bluetooth.
- 2 Натисніть і утримуйте багатофункціональну кнопку протягом трьох секунд для повторного входу у режим з'єднання Bluetooth.
Перший пристрій буде відключено.
- 3 Під'єднайте гарнітуру до другого пристрою.
- 4 Знову під'єднайте гарнітуру до першого пристрою.



Ця функція може не підтримуватися на деяких пристроях.

Повторне підключення або відключення інших пристроїв

Повторне підключення пристроїв

У разі відключення гарнітури від пристрою через зовнішню відстань між ними розташуйте пристрої ближче один до одного, щоб повторно їх підключити.

Якщо з'єднання втрачено через проблему на підключеному пристрої, натисніть багатофункціональну кнопку на пристрої. Ви також можете скористатися меню Bluetooth на підключеному пристрої для їх повторного підключення.

Відключення пристроїв

Натисніть на утримуйте багатофункціональну кнопку приблизно протягом трьох секунд. Після завершення підключення гарнітура переходить у режим з'єднання Bluetooth.

Щоб завершити підключення, можна також вимкнути гарнітуру. У разі повторного ввімкнення гарнітури та розташування пристроїв неподалік один від одного гарнітура автоматично підключається до останнього підключеного пристрою.

Використання гарнітури

Носіння гарнітури



У навушниках гарнітури використовуються магніти. Американська кардіологічна асоціація (США) та Управління з контролю за лікарськими препаратами та виробами медичного призначення (Великобританія) попереджають, що використання магнітів може впливати на роботу імплантованих кардіостимуляторів, кардіовертерів, дефібриляторів, інсулінових дозаторів та інших електронних медичних пристроїв (далі – «медичний пристрій»), якщо відстань між ними становить менше 15 см. Якщо ви користуєтеся такими медичними пристроями, ПЕРШ НІЖ ВИКОРИСТОВУВАТИ ГАРНІТУРУ, ПРОКОНСУЛЬТУЙТЕСЯ ЗІ СВОЇМ ЛІКАРЕМ.



- Не зберігайте гарнітуру поблизу джерел магнітних полів. Магнітні поля можуть призвести до пошкодження карток із магнітною смугою, включаючи кредитні та телефонні карти, банківські розрахункові книжки та посадочні талони.
- Не вигинайте пристрій і не скручуйте гарнітуру занадто сильно.
- Не тисніть на гарнітуру занадто сильно.
- Не тягніть деталі гарнітури занадто сильно.

1 Виберіть насадку для лівого або правого вуха.

Кожну насадку позначено літерою: L — для лівого і R — для правого вуха.

2 Накрийте насадкою фіксатор, що знаходиться на нижній стороні навушника.

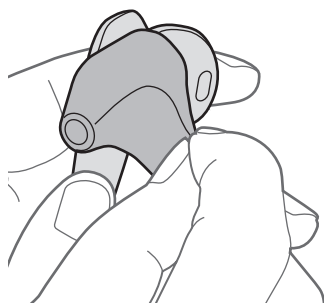

- 3 Підтримуйте нижню сторону навушника та накрийте насадкою решту навушника.
Повторіть цю процедуру для іншого навушника.

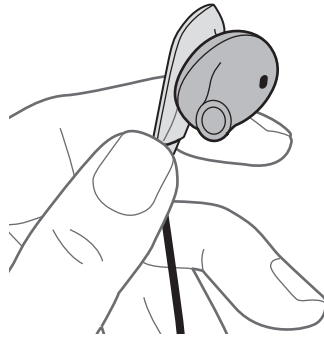

- Не вставляйте у вуха навушники без насадок.
- Не тягніть за насадку навушника занадто сильно. Вона може порватися.

- 4 Носіть гарнітуру так, як показано на зображенні нижче.
Ви можете змінити положення гумових кілець.



- Не тягніть за гумові кільця занадто сильно. Вони можуть порватися.

Носіння та підключення гарнітури

Носіння гарнітури

Вставте навушники у вуха або носіть гарнітуру на шиї, коли навушники не з'єднано один з одним.



З'єднання навушників

З'єднайте навушники за допомогою вбудованих магнітів.

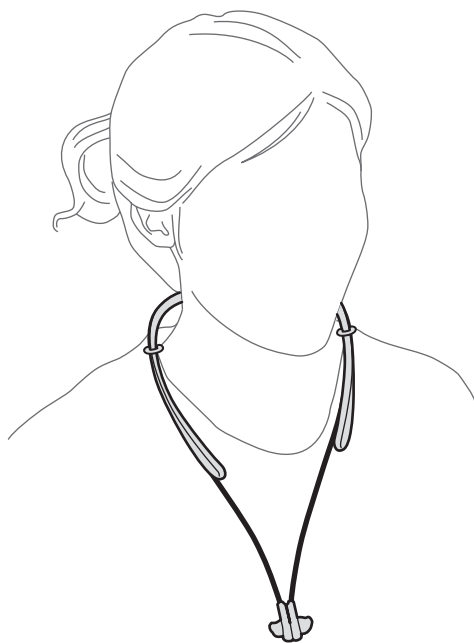

Навушники можуть не підключатися належним чином через форму їх насадок. Переконайтеся, що навушники підключені належним чином.

Використання гарнітури

У разі підключення гарнітури до іншого пристрою можна використовувати різні функції.



Описи наведено для мобільного пристрою Samsung під керуванням ОС Android 5.0. Доступність деяких функцій залежить від підключеного пристрою.

Функції виклику

Відповідь на виклики

Якщо ви носите гарнітуру, вона буде видавати звукові сигнали і вібрувати при надходженні виклику. Натисніть кнопку «Розмова», щоб відповісти на виклик.



- Якщо гарнітуру підключено до двох пристроїв, і на них одночасно надходять виклики, ви зможете відповісти на виклик лише на основному пристрої.
- Під час відтворення мультимедійного файлу на одному пристрої виклики можна приймати на іншому.

Відхилення викликів

Натисніть і утримуйте кнопка Розмова протягом однієї секунди.

Регулювання гучності

Натисніть кнопку гучності.

Переключення звуку

Використовуйте функції виклику на підключеному пристрої, щоб перемикає звук виклику між гарнітурою та пристроєм.

Завершення викликів

Натисніть кнопку «Розмова».

Відтворення мультимедійних файлів

Контролюйте відтворення таких медіафайлів, як музика або відео, за допомогою багатофункціональної кнопки.

Відтворення й призупинення відтворення мультимедійного файлу

Натисніть багатофункціональну кнопку. На плеєрі за замовчуванням, який встановлено на підключеному пристрої, буде розпочато відтворення останнього музичного файлу.

Під час відтворення натисніть багатофункціональну кнопку, щоб призупинити відтворення. Щоб поновити відтворення, натисніть багатофункціональну кнопку ще раз.



Якщо на двох підключених пристроях одночасно відтворюються мультимедійні файли, гарнітура буде транслювати той файл, відтворення якого було розпочато раніше. Після призупинення відтворення поточного файлу автоматично розпочнеться відтворення файлу з іншого пристрою.

Перехід до наступного мультимедійного файлу

Двічі натисніть і утримуйте кнопку зменшення гучності (–), щоб перейти до наступного файлу під час відтворення.

Перехід до попереднього мультимедійного файлу

Натисніть і утримуйте кнопку збільшення гучності (+), щоб перейти до попереднього файлу під час відтворення.

Регулювання гучності

Натисніть кнопку гучності.

Запуск S Voice

Натисніть і утримуйте багатофункціональну кнопку протягом однієї секунди. Програму S Voice буде запущено на підключеному пристрої.



Ця функція доступна лише на мобільних пристроях Samsung з підтримкою програми S Voice.

Використання Samsung Level

На підключеному пристрої завантажте програму Samsung Level з магазину Google Play Store або Galaxy Apps. За допомогою цієї програми можна відстежувати рівень заряду акумулятора та регулювати гучність. Також можна налаштувати гарнітуру на повідомлення про сповіщення на підключеному пристрої за допомогою голосу або вібрації. Додаткову інформацію наведено у довідці програми.



Програма Samsung Level сумісна з мобільними пристроями Samsung із ОС Android 4.2.2 або пізнішої версії. Деякі функції гарнітури можуть бути недоступні залежно від технічних характеристик вашого пристрою.

Усунення неполадок

Перш ніж звернутися до сервісного центру Samsung, спробуйте скористатися такими рішеннями.

Гарнітура не вмикається

Якщо акумулятор повністю розряджений, гарнітура не увімкнеться. Повністю зарядіть акумулятор, перш ніж увімкнути гарнітуру.

Акумулятор не заряджається належним чином (для зарядних пристроїв, рекомендованих компанією Samsung)

Переконайтеся, що зарядний пристрій підключено належним чином.

Якщо проблему не вдається усунути, зверніться до сервісного центру Samsung.

Інший пристрій Bluetooth не може знайти гарнітуру

- Переконайтеся, що на гарнітурі увімкнено режим з'єднання Bluetooth.
- Перезапустіть гарнітуру та здійсніть пошук знову.
- Переконайтеся, що гарнітура та інший пристрій Bluetooth перебувають в межах радіусу дії підключення Bluetooth (10 м).

Якщо після виконання наведених вище дій проблема не зникає, зверніться до сервісного центру Samsung.

Гарнітура не підключена до іншого пристрою

- Переконайтеся, що пристрій, до якого потрібно підключитися, підтримує функцію безпроводового підключення Bluetooth.
- Переконайтеся, що гарнітура та інший пристрій Bluetooth перебувають в межах максимального радіусу дії Bluetooth (10 м).

Підключення Bluetooth часто розривається

- Якщо між пристроями є перешкоди, робоча відстань може скоротитися.
- Переконайтеся, що гарнітура та інший пристрій Bluetooth перебувають в межах максимального радіусу дії Bluetooth (10 м).
- Під час використання гарнітури з іншими пристроями Bluetooth на стан підключення можуть впливати електромагнітні хвилі. Використовуйте гарнітуру у місцях з меншою кількістю бездротових пристроїв.

Не чути голос співрозмовника

- Налаштуйте рівень гучності пристрою.
- Відрегулюйте гучність на підключеному пристрої, якщо звук на гарнітурі відтворюється не в повному обсязі.

Звукове відлуння під час виклику

Відрегулюйте гучність за допомогою натискання кнопки гучності або перейдіть до іншого місця.

Співрозмовники не чуять вас під час виклику

- Переконайтеся, що вбудований мікрофон не перекрито.
- Переконайтеся, що тримаєте мікрофон близько до рота.

Низька якість звуку

- Послуги безпроводової мережі можуть бути недоступні через проблеми в мережі постачальника послуг. Переконайтеся, що гарнітура знаходиться поза зоною дії електромагнітних хвиль.
- Переконайтеся, що гарнітура та інший пристрій Bluetooth перебувають в межах максимального радіусу дії Bluetooth (10 м).

Функції гарнітури відрізняються від функцій, описаних у посібнику користувача

- Доступність функцій залежить від підключеного пристрою.
- Деякі функції можуть бути недоступні, якщо до гарнітури одночасно підключено два пристрої.

Акумулятор розряджається швидше, ніж на початку його використання

- Якщо гарнітура або акумулятор піддається впливу дуже низьких або дуже високих температур, корисний заряд може зменшуватися.
- Акумулятор із часом зношується, а його корисний заряд зменшується.

Авторське право

© Samsung Electronics, 2015

Цей посібник користувача захищено згідно з міжнародними законами щодо авторських прав.

Заборонено відтворювати, розповсюджувати, перекладати або передавати в будь-якій формі або будь-якими засобами, електронними або механічними, включно із ксерокопіюванням, записуванням або зберіганням на будь-якому пристрої для зберігання даних чи в інформаційно-пошуковій системі, жодну частину цього посібника без попереднього письмового дозволу компанії Samsung Electronics.

Товарні знаки

- SAMSUNG і логотип SAMSUNG є зареєстрованими товарними знаками компанії Samsung Electronics.
- Bluetooth® є зареєстрованим товарним знаком компанії Bluetooth SIG, Inc. в усьому світі.
- Усі інші товарні знаки й авторські права належать відповідним власникам.

Алдымен мені оқы

Қауіпсіз әрі дұрыс пайдалану үшін құрылғыны пайдаланбас бұрын осы нұсқаулықты оқып шығыңыз.

- Суреттердің сыртқы түрі нақты өнімнен ерекшеленуі мүмкін. Мазмұн алдын ала ескертусіз өзгертілуі мүмкін.
- Пайдалану алдында құлақаспап құрылғыңызбен үйлесімді екенін тексеріңіз.

Нұсқаулық белгішелер



Ескерту: өзіңіздің немесе басқалардың жарақат алуына әкелуі мүмкін жағдайлар



Абайлаңыз: құрылғыны немесе басқа жабдықты зақымдауы мүмкін жағдайлар



Ескерім: ескертулер, пайдалану туралы кеңестер немесе қосымша ақпарат

Жұмысты бастау

Орама құрамы

Өнім қорабында мына заттар бар екенін тексеріңіз:

- Құлақаспап
- Жылдам бастау нұсқаулығы



- Құрылғымен бірге берілген элементтер және кез келген қол жетімді қосалқы құралдар аймаққа немесе қызмет көрсетушіге байланысты өзгеріп отыруы мүмкін.
- Берілген элементтер тек осы құрылғыға арналған және басқа құрылғылармен үйлесімді болмауы мүмкін.
- Сыртқы түрі және сипаттамалар ескертусіз өзгертілуі мүмкін.
- Қосымша қосалқы құралдарды жергілікті Samsung сатушысынан сатып алуға болады. Сатып алу алдында олардың құрылғымен үйлесімді екенін тексеріңіз.
- Тек Samsung рұқсат еткен қосалқы құралдарды ғана пайдаланыңыз. Бекітілмеген қосалқы құралдарды пайдалану кепілдікте қамтылмаған өнімділік мәселелерін және ақаулықтарды тудыруы мүмкін.
- Қосалқы құралдардың қол жетімділігі тек өндіруші компанияларға ғана байланысты болады. Қол жетімді қосалқы құралдар туралы қосымша ақпарат, Samsung веб-сайтында ұсынылған.

Құрылғының орналасуы

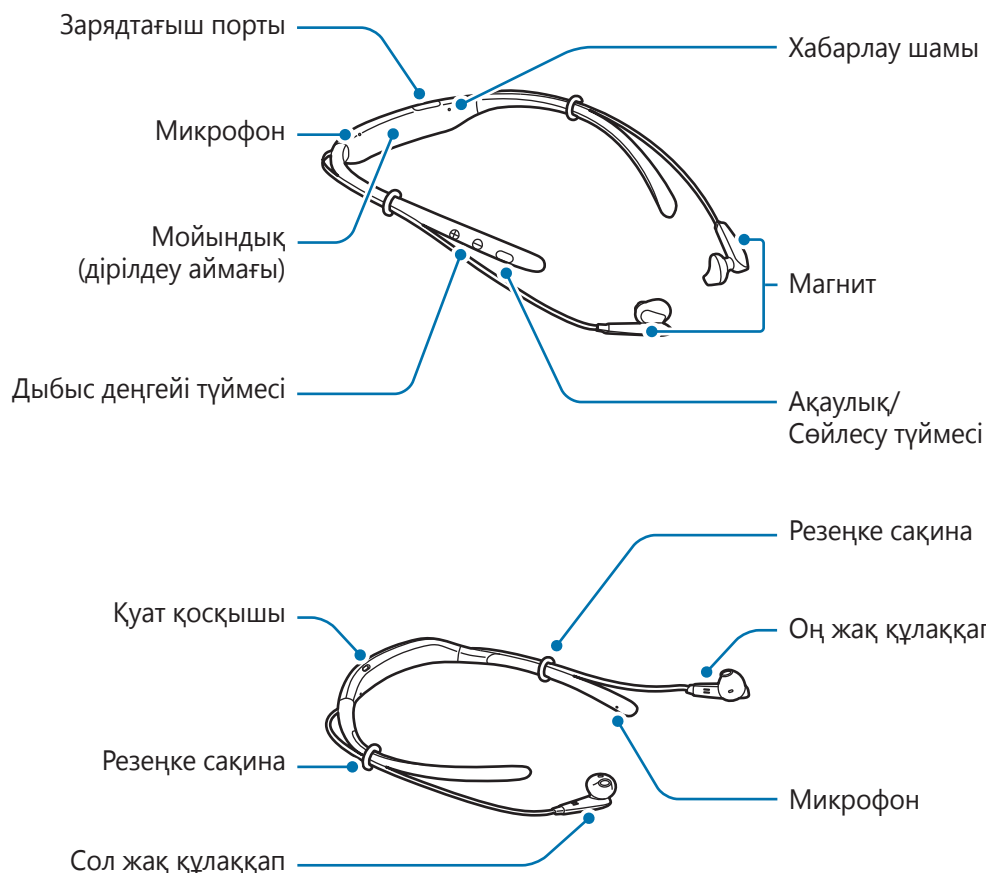

Түймелер және функциялар

Атау	Функция
Қуат қосқышы	<ul style="list-style-type: none"> Құлақаспапты қосу не ажырату үшін сырғытыңыз.
Ақаулық/ Сөйлесу түймесі	<ul style="list-style-type: none"> Жауап беру немесе қоңырауды аяқтау үшін басыңыз. Мультимедиалық файлдарды ойнату немесе тоқтата тұру үшін басыңыз. Байланыс үзілген кезде құрылғыларды қайта қосу үшін басыңыз. Мультимедиалық файлдарды ойнату барысында келесі файлға өту үшін екі рет басыңыз. Қоңырауды қабылдамау немесе S Voice қолданбасын іске қосу үшін бір секунд бойы басып тұрыңыз. Bluetooth жұптастыру режиміне кіру үшін үш секунд бойы басып тұрыңыз.

Атау	Функция
<p>Дыбыс деңгейі түймесі</p>	<ul style="list-style-type: none"> • Қоңырау шалу немесе мультимедиалық файлдарды ойнату барысында дыбыс деңгейін реттеу үшін басыңыз. • Мультимедиалық файлдарды ойнату барысында келесі файлға өту үшін Дыбыс деңгейі (-) түймесін басып тұрыңыз. • Мультимедиалық файлдарды ойнату барысында алдыңғы файлға өту үшін Дыбыс деңгейі (+) түймесін басып тұрыңыз. • Діріл мүмкіндігін қосу немесе өшіру үшін Дыбыс деңгейі түймесін (+ және -) басып, шамамен бір минут бойы бір мезгілде ұстап тұрыңыз.



Құлақаспапты қайта қосу кезінде діріл мүмкіндігі өшірулі болса, мүмкіндік автоматты түрде қосылады.

Батареяны зарядтау

Құлақаспапты бірінші рет пайдалану алдында немесе құлақаспап ұзақ уақыт бойы пайдаланылмаса, батареяны зарядтаңыз.



Тек Samsung бекіткен зарядтағыштарды және кабельдерді пайдаланыңыз. Бекітілмеген зарядтағыштар немесе кабельдер батареяның жарылуына немесе құлақаспаптың зақымдалуына әкелуі мүмкін.



Егер батарея заряды толығымен таусылса, зарядтағышты жалғағаннан кейін құлақаспапты бірден қосуға болмайды. Құлақаспапты қосудан бұрын таусылған батареяның бірнеше минут зарядталуына мүмкіндік беріңіз.

Зарядтау портының қақпағын ашып, құлақаспапты зарядтағышқа жалғаңыз.

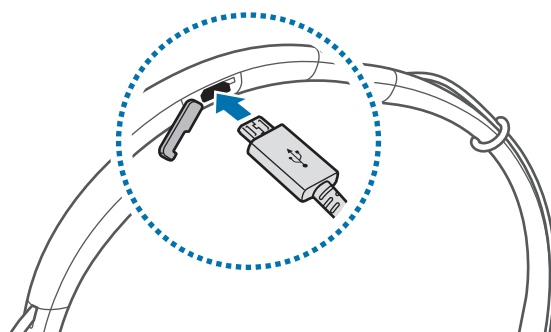

Зарядтағышты дұрыс жалғамау құлақаспапты қатты зақымдауы мүмкін. Дұрыс пайдаланбау тудырған ешбір зақымды кепілдік қамтымайды.



- Зарядтағыштар бөлек сатылады.
- Құлақаспапты зарядталып жатқанда пайдалануға болады, бірақ батареяны толық зарядтауға ұзағырақ уақыт кетуі мүмкін.
- Зарядтау кезінде, құлақаспап қызып кетуі мүмкін. Бұл қалыпты жағдай және құлақаспаптың қызмет мерзіміне немесе өнімділігіне әсер етпеуі тиіс. Егер батарея әдеттегіден ыстығырақ болса, зарядтағыш зарядтауды тоқтатуы мүмкін.
- Құлақаспап дұрыс зарядталмай жатса, құлақаспапты Samsung сервис орталығына апарыңыз.

Толығымен зарядтағаннан кейін құлақаспапты зарядтағыштан ажыратыңыз.



Қуатты үнемдеу үшін пайдаланылмаған кезде зарядтағышты желіден ажыратыңыз. Зарядтағыштың қуат қосқышы жоқ, сондықтан қуатты ысыраптауды болдырмау үшін пайдаланбаған кезде зарядтағышты электр розетка ұясынан ажырату керек. Зарядтау кезінде зарядтағыш электр розетка ұясына жақын және оңай қол жетімді болуы керек.

Құлақаспапты қосу және өшіру

Құлақаспапты қосу не ажырату үшін Қуат қосқышын сырғытыңыз.

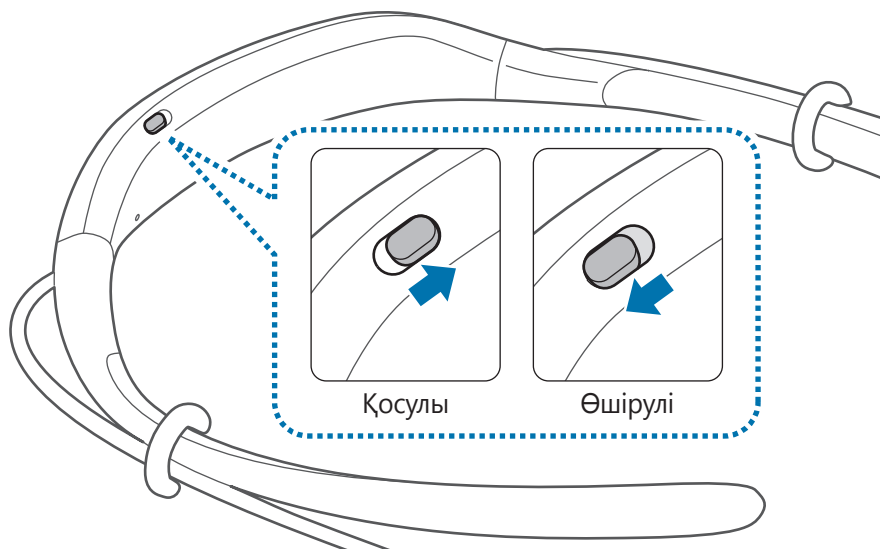

Сымсыз құрылғыларды пайдалануға тыйым салынатын жерлерде, мысалы ұшақтардың бортында және ауруханаларда барлық жарияланған ескертулерді және уәкілетті қызметкерлер құрамының нұсқауларын ұстаныңыз.

Хабарлау шамының идентификаторы

Хабарлау шамы құлақаспаптың күйі туралы ескертеді.

Күй	Түс
Қуатты қосу	• Үш рет көк түспен жыпылықтау
Қуатты өшіру	• Үш рет қызыл түспен жыпылықтау
Bluetooth жұптау режимі	• Қызыл және көк түспен жыпылықтау
Bluetooth арқылы жалғанған	• Үш рет көк түспен тез жыпылықтау
Кіріс қоңырау	• Көк түспен жыпылықтау
Зарядталуда	• Үздіксіз қосулы, қызыл
Толығымен зарядталған	• Үздіксіз қосулы, көк
Пайдалану кезінде немесе ұйқы режимінде	• Өшірулі



- Хабарлау шамы сипатталғандай жұмыс істемесе, зарядтағышты құлақаспаптан ажыратып, қайта жалғаңыз.
- Жалғанған құрылғыға байланысты хабарлау шамы басқаша жұмыс істеуі мүмкін.

Bluetooth арқылы жалғау

Bluetooth

Bluetooth туралы

Bluetooth — әр түрлі қашықтықтардағы әр түрлі құрылғыларға қосылу үшін 2,4 ГГц жиілігін пайдаланатын сымсыз технология стандарты. Ол кабельдерді жалғаусыз мобильді құрылғылар, компьютерлер, принтерлер және басқа сандық үй құрылғылары сияқты басқа Bluetooth қолдайтын құрылғыларға қосыла және олармен деректер алмаса алады.

Bluetooth функциясын пайдалану туралы ескертулер

- Құлақсапты басқа құрылғыға қосқанда мәселелерді болдырмау үшін құрылғыларды бір біріне жақын қойыңыз.
- Құлақсап пен екінші Bluetooth құрылғысы Bluetooth қосылым ауқымының (10 м) ішінде екеніне көз жеткізіңіз. Қашықтық, құрылғылар пайдаланылатын қоршаған ортаға байланысты өзгере алады.
- Құлақсап пен қосылған құрылғы арасында кедергілер, сның ішінде, адам денелері, қабырғалар, бұрыштар немесе қоршамдар жоқ екеніне көз жеткізіңіз.
- Жалғанған құрылғының Bluetooth антеннасына тимеңіз.
- Bluetooth кейбір өндірістік, ғылыми, медициналық және төмен қуатты өнімдермен бірдей жиілікті пайдаланады және осы өнімдер түрлерінің жанында қосылымдар орнатқанда кедергілер орын алуы мүмкін.
- Кейбір құрылғылар, әсіресе Bluetooth SIG сынақтан өткізбеген немесе бекітпеген құрылғылар құлақсаппен үйлесімді болмауы мүмкін.
- Bluetooth мүмкіндігін заңсыз мақсаттарда пайдаланбаңыз (мысалы, файлдардың пираттық көшірмелерін жасау немесе коммерциялық мақсаттарда хабарларды заңсыз түрде алу).

Басқа құрылғыларға жалғау

Бұл құлақаспап Bluetooth қосылған құрылғылармен үйлесімді.

- 1 Құлақаспап** Құлақаспапты қосу үшін Қуат қосқышын сырғытыңыз.
- 2 Құлақаспап** Bluetooth жұптастыру режиміне кіру үшін көп функция түймесін үш секунд бойы басып тұрыңыз.
Бірінші рет іске қосқан кезде құлақаспап Bluetooth жұптастыру режиміне автоматты түрде енеді.
- 3 Екінші құрылғы** Bluetooth мүмкіндігін белсендіріңіз және Bluetooth құрылғыларын іздеңіз.
Қосымша ақпаратты екінші құрылғының пайдаланушы нұсқаулығынан қараңыз.
- 4 Екінші құрылғы** Тізімде **Samsung Level U** құрылғысын түртіңіз.

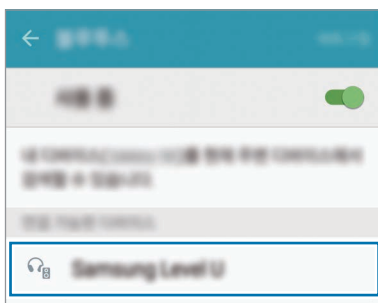

- Bluetooth қосылымы сәтсіз аяқталса немесе екінші құрылғы құлақаспапты анықтай алмаса, екінші құрылғының тізімінен құрылғының ақпаратын жойыңыз. Содан кейін қосылу әрекетін қайталаңыз.
- Егер құлақаспап дұрыс жұмыс істемесе, қайта іске қосыңыз немесе құрылғыларды жұптастыру әрекетін тағы қайталаңыз.
- Bluetooth қосылым ауқымы мен дыбыс сапасы, қосылған құрылғыларға байланысты өзгеріп отыруы мүмкін.

Қосымша құрылғыларды қосу

Құлақаспап бір уақытта екі Bluetooth қолдайтын құрылғыға қосыла алады. Құлақаспапты екі құрылғыға қосқанда соңғы қосқан құрылғы негізгі құрылғы ретінде танылады. Екінші құрылғы қосымша құрылғы ретінде танылады.

- 1 Құлақаспапты Bluetooth арқылы құрылғыға жалғаңыз.
- 2 Bluetooth жұптастыру режиміне қайта кіру үшін көп функция түймесін үш секунд бойы басып тұрыңыз.
Бірінші құрылғы ажыратылатын болады.
- 3 Құлақаспапты екінші құрылғыға жалғаңыз.
- 4 Құлақаспапты бірінші құрылғыға қайта жалғаңыз.



Бұл мүмкіндікті кейбір құрылғылар қолдамауы мүмкін.

Құрылғыларды қайта қосу немесе ажырату

Құрылғыларды қайта қосу

Құлақаспап құрылғылар арасындағы қашықтыққа байланысты құрылғыдан ажыратылса, қайтадан жұптастыру үшін құрылғыларды бір біріне жақындатыңыз.

Егер байланыс қосылулы құрылғыға қатысты ақаулықтың болуына орай үзілетін болса, құлақаспаптағы көп функция түймесін басыңыз. Сондай-ақ, құрылғыларды қайтадан жұптастыру үшін қосылған құрылғыдағы Bluetooth мәзіріне кіруге болады.

Құрылғыларды ажырату

Көп функция түймесін үш секунд бойы басып тұрыңыз. Содан кейін қосылым аяқталады және құлақаспап Bluetooth жұптау режиміне кіреді.

Сондай-ақ, қосылымды құлақаспапты өшіру арқылы аяқтауға болады. Құлақаспапты қайта қосқанда және құрылғылар ауқымда болғанда құлақаспап жақында жұптастырылған құрылғыға автоматты түрде қосылады.

Құлақаспапты пайдалану

Құлақаспапты кию



Құлақаспаптың астарының ішінде магниттер болады. Американдық жүрек қауымдастығы (АҚШ) және дәрілер мен медициналық тауарлар айналымын бақылау агенттігі (БК) магниттердің ендірілген кардиостимуляторлардың, кардиовертерлердің, дефибрилляторлардың, инсулин насостарының немесе басқа электрлі медициналық құрылғылардың (жалпы алғанда «Медициналық құрылғы») 15 см ауқымында пайдалануына әсер етуін ескертеді. Егер сіз осы медициналық құрылғыларды пайдаланатын болсаңыз, БҰЛ ҚҰЛАҚАСПАП ДӘРІГЕРІҢІЗБЕН КЕҢЕСПЕСТЕН БҰРЫН ПАЙДАЛАНБАҢЫЗ.



- Құлақаспапты магнитті өрістер жанында сақтамаңыз. Магнитті жолақты карталар, оның ішінде несие карталары, телефон карталары, банк есепайырысу кітапшасы және қону талоны магнитті өрістер әсерінен зақымдалуы мүмкін.
- Құлақаспапты шамадан тыс бүкпеңіз немесе бұрамаңыз.
- Құлақаспапқа шамадан тыс күш салмаңыз.
- Құлақаспаптың қандай да бір бөлігін шамадан тыс тартқыламаңыз.

1

Сол немесе оң жақ құлаққа арналған құлаққаптың қаптамасын таңдаңыз.

Әрбір құлаққаптың қаптамасы сол жақ құлақ үшін L және оң жақ құлақ үшін R болып белгіленген.

2

Құлаққаптың төменгі жағындағы тілшікті құлаққаптың қаптамасымен бүркеңіз.

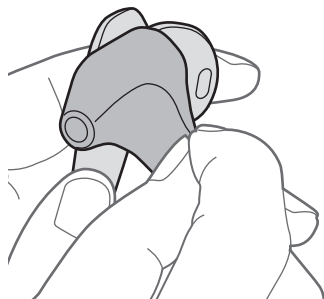

3 Құлаққаптың астын ұстап тұру арқылы, құлаққаптың қалған бөлігін құлаққаптың қаптамасымен бүркеңіз.

Осы іс рәсімін екінші құлаққап үшін қайталаңыз.

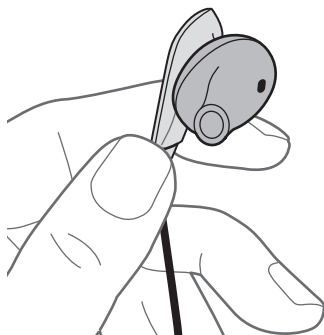

- Құлаққаптың қаптамасы болмайынша, құлаққапты құлаққа салмаңыз.
- Құлаққаптың қаптамасын шамадан тыс тартқыламаңыз. Құлаққаптың қаптамасы жыртылып кетуі мүмкін.

4 Құлақспапты төмендегі кескінде көрсетілгендей тағыңыз.

Резеңке сақиналардың күйін өзгертуге болады.



Резеңке сақинаны шамадан тыс тартқыламаңыз. Сақиналар жыртылып кетуі мүмкін.

Құлақаспапты кию және жалғау

Құлақаспапты кию

Құлақаспапты құлаққа салыңыз немесе құлаққап бір-біріне жалғанбағанша, құлақаспапты мойынның айналасынан өткізіп, тағыңыз.



Құлаққапты жалғау

Құлаққапты кіріктірілген магниттердің көмегімен бір-біріне жалғаңыз.

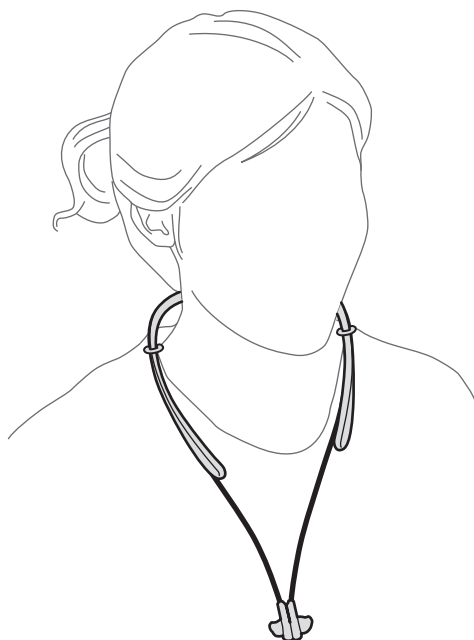

Құлаққаптар, құлаққаптардың ұсынылған ішпек көмекшілерінің пішініне байланысты дұрыс қосылмауы мүмкін. Құлаққаптардың дұрыс қосылып тұрғанына көз жеткізіңіз.

Құлақаспапты пайдалану

Құлақаспап екінші құрылғыға қосылған болса, әр түрлі мүмкіндіктер қол жетімді.



Келесі сипаттамалар Android 5.0 орнатылған Samsung мобильді құрылғысына негізделген. Кейбір мүмкіндіктер қосылған құрылғыға байланысты қол жетімді болмауы мүмкін.

Қоңырау шалу мүмкіндіктері

Қоңырауға жауап беру

Құлақаспапты таққан кезде қоңырау шалынатын болса, құлақаспап бұл жөнінде белгі беріп, дірілдейтін болады. Қоңырауға жауап беру үшін Сөйлесу түймесін басыңыз.



- Құлақаспап екі құрылғыға жалғанып тұрса және осы екі құрылғыға бір мезгілде қоңырау шалынатын болса, негізгі құрылғыдағы қоңырауға жауап беруге болады.
- Мультимедиалық файлды бір құрылғыдан ойнатсаңыз, екінші құрылғыдан әлі де қоңырауларға жауап бере аласыз.

Қоңырауды қабылдамау

Сөйлесу түймесін бір секунд бойы басып тұру керек.

Дыбыс деңгейін реттеу

Дыбыс деңгейі түймесін басыңыз.

Дыбыс шығысын ауыстыру

Құлақаспап пен құрылғының арасында қоңырау шалу дыбысын ауыстырып қосу үшін, қосылулы құрылғының қоңырау шалу мүмкіндіктерін пайдаланыңыз.

Қоңырауды аяқтау

Сөйлесу түймесін басыңыз.

Мультимедиалық файлдарды ойнату

Көп функция түймесінің көмегімен музыка мен бейне сияқты мультимедиалық ойнатуды басқаруға болады.

Мультимедиалық файлды ойнату және кідірту

Көп функция түймесін басыңыз. Ең соңғы болып ойнатылған музыкалық файл, қосылулы құрылғыда орнатылған әдепкі музыкалық қолданбада автоматты түрде ойнатылатын болады.

Ойнату кезінде, ойнатуды кідірту үшін көп функция түймесін басыңыз. Ойнатуды жалғастыру үшін көп функция түймесін қайтадан басыңыз.



Мультимедиалық файлдар екі қосылулы құрылғыда бір уақытта ойнатылып жатса, құлақаспап, бірінші болып ойнатыла бастаған құрылғыда файлды ойнататын болады. Қазіргі уақытта ойнатылып жатқан файлды кідіртсеңіз, екінші құрылғыда ойнатылып жатқан файл автоматты түрде ойнатылады.

Келесі мультимедиалық файлға өту

Ойнату барысында келесі файлға өту үшін көп функция түймесіне екі рет басыңыз немесе Дыбыс деңгейі (-) түймесін басып тұрыңыз.

Алдыңғы мультимедиалық файлға өту

Ойнату барысында алдыңғы файлға өту үшін Дыбыс деңгейі (+) түймесін басып тұрыңыз.

Дыбыс деңгейін реттеу

Дыбыс деңгейі түймесін басыңыз.

S Voice қолданбасын іске қосу

Көп функция түймесін бір секунд бойы басып тұру керек. S Voice қолданбасы қосылулы құрылғыда іске қосылатын болады.



Бұл мүмкіндік, S Voice қолданбасына қолдау көрсететін Samsung мобильді құрылғыларымен ғана қол жетімді.

Samsung Level қолданбасын пайдалану

Қосылған құрылғыда Samsung Level қолданбасын Google Play Store немесе Galaxy Apps дүкенінен жүктеңіз. Осы қолданбаның көмегімен, батареяның қалған қуатын тексеруге және дыбыс деңгейін реттеуге болады. Сондай-ақ, қосылулы құрылғыда хабарландырулар болған кезде, құлақаспапты дауыстық хабарландырулар немесе діріл арқылы хабарландыру үшін орнатуға болады. Қосымша ақпаратты қолданба анықтамасының мәзірінен қараңыз.



Samsung Level қолданбасы Android операциялық жүйесінің 4.2.2 немесе одан кейінгі нұсқасы орнатылған Samsung мобильді құрылғыларымен үйлесімді. Құрылғының сипаттамаларына байланысты, кейбір мүмкіндіктер құлақаспапта жұмыс істемеуі мүмкін.

Ақаулықтарды жою

Samsung сервис орталығына хабарласпай тұрып, келесі шешімдерді қолданып көріңіз.

Құлақаспап қосылмайды

Батареяның қуаты толықтай таусылған кезде, құлақаспап қосылмайтын болады. Құлақаспапты қосудың алдында батареяны толықтай зарядтаңыз.

Батарея дұрыс зарядталмайды (Samsung бекіткен зарядтағыштар үшін)

Зарядтағыштың дұрыс қосылып тұрғанына көз жеткізіңіз.

Егер ақаулық әлі де шешілмей жатса, Samsung сервис орталығына хабарласыңыз.

Басқа Bluetooth құлақаспабы құрылғыңызды таба алмады

- Құлақаспап Bluetooth жұптастыру режимінде екенін тексеріңіз.
- Құлақаспапты қайта іске қосып, оны қайтадан іздеңіз.
- Құлақаспап пен екінші Bluetooth құрылғысы Bluetooth қосылым ауқымының (10 м) ішінде екеніне көз жеткізіңіз.

Егер жоғарыдағы кеңестер ақаулықты шешуге көмектеспесе, Samsung сервис орталығына хабарласыңыз.

Құлақаспап басқа құрылғыға қосылмаған

- Қосылу керек құрылғы Bluetooth сымсыз мүмкіндігін қолдайтынына көз жеткізіңіз.
- Құлақаспап пен екінші Bluetooth құрылғысы ең үлкен Bluetooth ауқымының шеңберінде (10 м) екеніне көз жеткізіңіз.

Bluetooth қосылымы жиі ажыратылады

- Егер құрылғылар арасында кедергілер болса, жұмыс қашықтығы төмендеуі мүмкін.
- Құлақаспап пен екінші Bluetooth құрылғысы ең үлкен Bluetooth ауқымының шеңберінде (10 м) екеніне көз жеткізіңіз.
- Құлақаспапты басқа Bluetooth құрылғыларымен бірге пайдаланғанда қосылымға электромагниттік толқындар әсер етуі мүмкін. Құлақаспапты азырақ сымсыз құрылғылар бар орталарда пайдаланыңыз.

Басқалардың сөйлегені естілмейді

- Құрылғының дыбыс деңгейін реттеңіз.
- Құлақаспаптағы дыбыстарды толық дыбыс деңгейінде ести алмасаңыз, қосылған құрылғыда дыбыс деңгейін реттеңіз.

Қоңырау кезінде жаңғырық дыбысы естіледі

Дыбыс деңгейін Дыбыс деңгейі түймесінің көмегімен реттеңіз немесе басқа жерге кетіңіз.

Қоңырау кезінде басқалар сізді естімейді

- Кіріктірілген микрофонның бүркелмегеніне көз жеткізіңіз.
- Микрофонның ауызға жақын тұрғанына көз жеткізіңіз.

Аудио сапасы нашар

- Сымсыз желі қызметтері қызмет көрсетушінің желісіндегі мәселелерге байланысты өшірілуі мүмкін. Құлақаспапты электромагниттік толқындардан аулақ ұстаңыз.
- Құлақаспап пен екінші Bluetooth құрылғысы ең үлкен Bluetooth ауқымының шеңберінде (10 м) екеніне көз жеткізіңіз.

Құлақспап нұсқаулықта сипатталғаннан басқаша жұмыс істейді

- Қол жетімді функциялар қосылған құрылғыға байланысты өзгеріп отыруы мүмкін.
- Екі құрылғы құлақспаппен бір уақытта қосылғанда кейбір мүмкіндіктерді пайдалану мүмкін емес.

Батареяның қуаты, сатып алғаннан кейінгі сәтке қарағанда тез таусылады

- Егер құлақспапқа өте төмен немесе өте жоғары температура әсер етсе, пайдалы заряд қысқаруы мүмкін.
- Батарея тозады және пайдалы заряд уақыт өте келе қысқара береді.

EAC

Авторлық құқық

Copyright © 2015 Samsung Electronics

Бұл нұсқаулық халықаралық авторлық құқықтар туралы заңдармен қорғалған.

Samsung Electronics компаниясының алдын ала жазбаша рұқсатынсыз, бұл нұсқаулықтың ешбір бөлігін кез келген түрде немесе кез келген әдіс, электрондық немесе механикалық, соның ішінде, фотокөшіру, жазу немесе кез келген ақпараттық қоймада және шығарып алу жүйесінде сақтау арқылы көшіруге, таратуға, аударуға немесе тасымалдауға болмайды.

Сауда белгілері

- SAMSUNG және SAMSUNG логотипі — Samsung Electronics компаниясының тіркелген сауда белгілері.
- Bluetooth® — Bluetooth SIG корпорациясының әлемдегі тіркелген сауда белгісі.
- Барлық басқа сауда белгілері және авторлық құқықтар сәйкес иелерінің меншігі болып табылады.

Read me first

Please read this manual before using the device to ensure safe and proper use.

- Images may differ in appearance from the actual product. Content is subject to change without prior notice.
- Before using the headset, make sure it is compatible with your device.

Instructional icons



Warning: situations that could cause injury to yourself or others



Caution: situations that could cause damage to your device or other equipment



Note: notes, usage tips, or additional information

Getting started

Package contents

Check the product box for the following items:

- Headset
- Quick start guide



- The items supplied with the device and any available accessories may vary depending on the region or service provider.
- The supplied items are designed only for this device and may not be compatible with other devices.
- Appearances and specifications are subject to change without prior notice.
- You can purchase additional accessories from your local Samsung retailer. Make sure they are compatible with the device before purchase.
- Use only Samsung-approved accessories. Using unapproved accessories may cause the performance problems and malfunctions that are not covered by the warranty.
- Availability of all accessories is subject to change depending entirely on manufacturing companies. For more information about available accessories, refer to the Samsung website.

Device layout

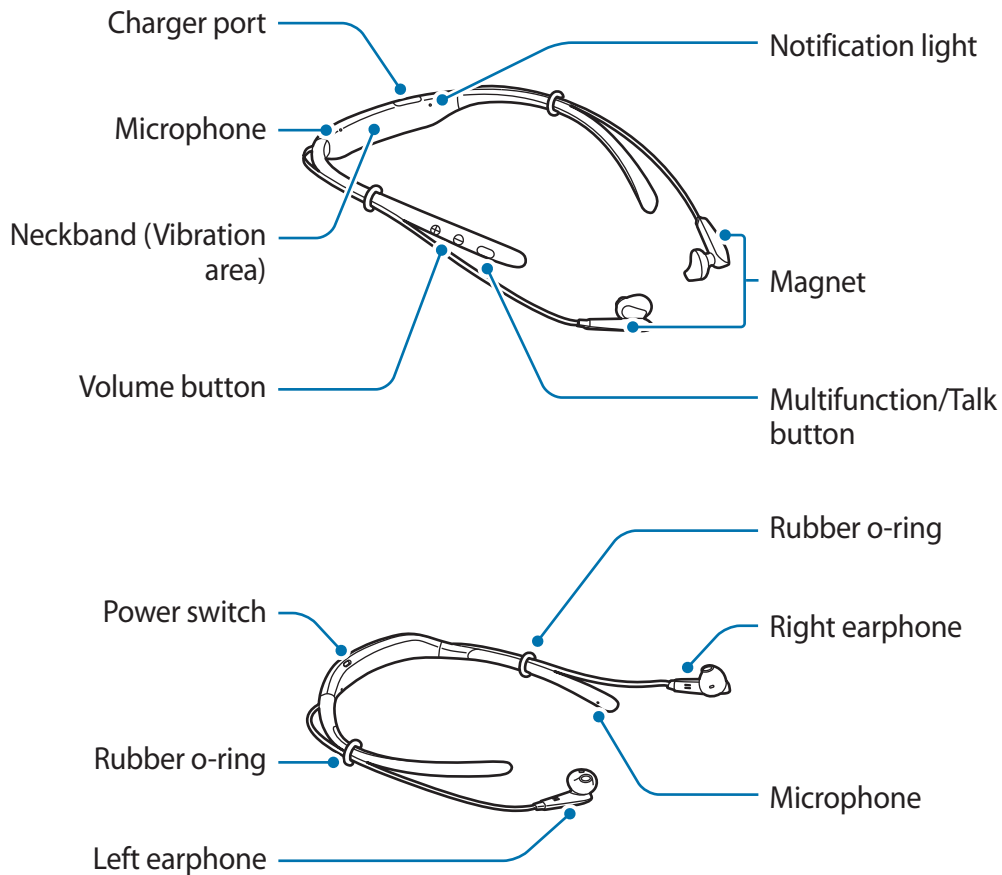

Buttons and functions

Name	Function
Power switch	<ul style="list-style-type: none"> • Slide to turn the headset on or off.
Multifunction/ Talk button	<ul style="list-style-type: none"> • Press to answer or end calls. • Press to play or pause multimedia files. • Press to reconnect devices when the connection is lost. • Press twice to skip to the next file during media playback. • Press and hold for one second to reject a call or to launch S Voice. • Press and hold for three seconds to enter Bluetooth pairing mode.

Name	Function
Volume button	<ul style="list-style-type: none"> • Press to adjust the volume during a call or media playback. • Press and hold the Volume (-) button to skip to the next file during media playback. • Press and hold the Volume (+) button to skip to the previous file during media playback. • Press and hold the Volume buttons (+ and -) simultaneously for about a second to turn the vibration feature on or off.



If the vibration feature is turned off when you restart the headset, the feature will be turned on automatically.

Charging the battery

Charge the battery before using the headset for the first time or when the headset has been unused for extended periods.



Use only Samsung-approved chargers and cables. Unapproved chargers or cables can cause the battery to explode or damage the headset.



If the battery is completely discharged, the headset cannot be turned on immediately when the charger is connected. Allow a depleted battery to charge for a few minutes before turning on the headset.

Open the charging port cover and connect the headset to a computer or the USB power adapter via the USB cable. Plug the USB power adapter into an electric socket.

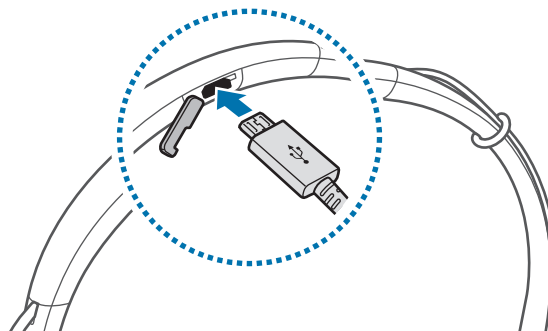

Connecting the charger improperly may cause serious damage to the headset. Any damage caused by misuse is not covered by the warranty.



- You can charge the headset using the charger (sold separately).
- The headset can be used while it is charging, but it may take longer to fully charge the battery.
- While charging, the headset may heat up. This is normal and should not affect the headset's lifespan or performance. If the battery gets hotter than usual, the charger may stop charging.
- If the headset is not charging properly, take the headset to a Samsung Service Center.

After fully charging, first unplug the USB cable from the headset, and then unplug it from the computer or the electric socket.



To save energy, unplug the charger when not in use. The charger does not have a power switch, so you must unplug the charger from the electric socket when not in use to avoid wasting power. The charger should remain close to the electric socket and easily accessible while charging.

Turning the headset on and off

Slide the Power switch to turn on or off the headset.

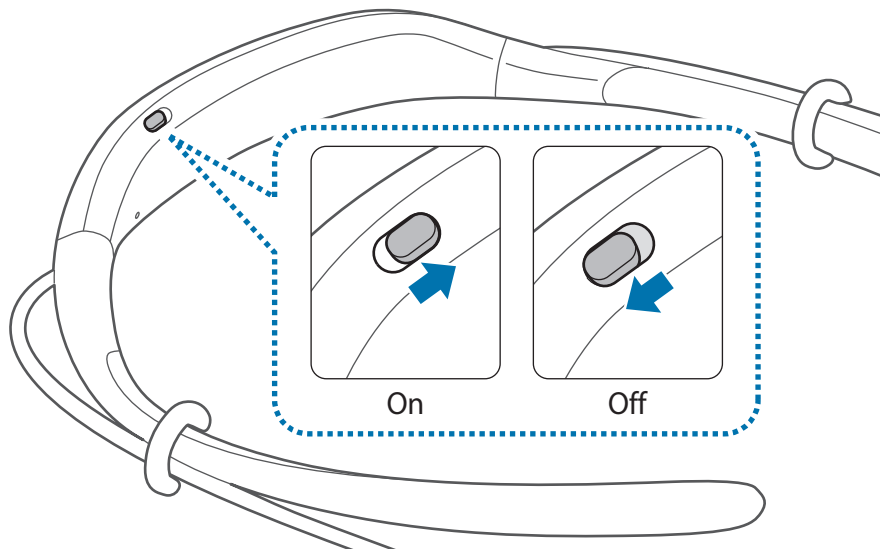

Follow all posted warnings and directions from authorized personnel in areas where the use of wireless devices is restricted, such as airplanes and hospitals.

Notification light identification

The notification light alerts you to the headset's status.

Status	Color
Power on	• Flashes blue three times
Power off	• Flashes red three times
Bluetooth pairing mode	• Flashes red and blue
Connected via Bluetooth	• Quickly flashes blue three times
Incoming call	• Flashes blue
Charging	• Continuously on red
Fully charged	• Continuously on blue
During use or in sleep mode	• Off



- If the notification light does not work as described, disconnect the charger from the headset and reconnect it.
- The notification light may work differently depending on the connected device.

Connecting via Bluetooth

Bluetooth

About Bluetooth

Bluetooth is a wireless technology standard that uses a 2.4 GHz frequency to connect to various devices over short distances. It can connect and exchange data with other Bluetooth enabled devices, such as mobile devices, computers, printers, and other digital home appliances, without connecting via cables.

Notices for using Bluetooth

- To avoid problems when connecting your headset to another device, place the devices close to each other.
- Ensure that your headset and the other Bluetooth device are within the Bluetooth connection range (10 m). The distance may vary depending on the environment the devices are used in.
- Ensure that there are no obstacles between the headset and a connected device, including human bodies, walls, corners, or fences.
- Do not touch the Bluetooth antenna of a connected device.
- Bluetooth uses the same frequency as some industrial, scientific, medical, and low power products and interference may occur when making connections near these types of products.
- Some devices, especially those that are not tested or approved by the Bluetooth SIG, may be incompatible with the headset.
- Do not use the Bluetooth feature for illegal purposes (for example, pirating copies of files or illegally tapping communications for commercial purposes).

Connecting to other devices

This headset is compatible with Bluetooth-enabled devices.

- 1 Headset** Slide the Power switch to turn on the headset.
- 2 Headset** Press and hold the Multifunction button for three seconds to enter Bluetooth pairing mode.
When you turn on the headset for the first time, it automatically enters Bluetooth pairing mode.
- 3 Other device** Activate the Bluetooth feature and search for Bluetooth devices.
For more information, refer to the other device's user manual.
- 4 Other device** Tap **Samsung Level U** from the list.

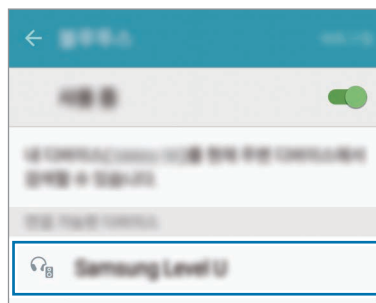

- If the Bluetooth connection fails or other device cannot locate the headset, remove the device's information from the other device's list. Then, try to connect again.
- If the headset does not work properly, restart it or try to pair the devices again.
- The Bluetooth connection range and sound quality may vary depending on the connected devices.

Connecting additional devices

The headset can connect to up to two Bluetooth-enabled devices at the same time. When you connect the headset to two devices, the last device you connect is recognized as the primary device. The other device is recognized as the secondary device.

- 1 Connect the headset to a device via Bluetooth.
- 2 Press and hold the Multifunction button for three seconds to re-enter Bluetooth pairing mode.
The first device will be disconnected.
- 3 Connect the headset to a second device.
- 4 Reconnect the headset to the first device.



This feature may not be supported on some devices.

Reconnecting or disconnecting the devices

Reconnecting the devices

When your headset is disconnected from the device due to the distance between the devices, bring the devices closer together to pair them again.

If the connection is lost due to a problem with the connected device, press the Multifunction button on the headset. You can also access the Bluetooth menu on the connected device to pair them again.

Disconnecting the devices

Press and hold the Multifunction button for three seconds. Then, the connection ends and the headset enters Bluetooth pairing mode.

You can also end the connection by turning off the headset. When you turn on the headset again and the devices are in range, the headset automatically connects with the most recently paired device.

Using the headset

Wearing the headset



The headset contains magnets in its earbuds. The American Heart Association (US) and the Medicines and Healthcare Products Regulatory Agency (UK) both warn that magnets can affect the operation of implanted pacemakers, cardioverters, defibrillators, insulin pumps or other electro medical devices (collectively, “Medical Device”) within the range of 15 cm (6 inches). If you are a user of any of these Medical Devices, **DO NOT USE THE HEADSET UNLESS YOU HAVE CONSULTED WITH YOUR PHYSICIAN.**



- Do not store your headset near magnetic fields. Magnetic stripe cards, including credit cards, phone cards, passbooks, and boarding passes, may be damaged by magnetic fields.
- Do not bend or twist the headset excessively.
- Do not apply excessive pressure to the headset.
- Do not pull on any part of the headset excessively.

1 Select the earbud tip for the left or right ear.

Each earbud tip is marked with L for the left ear and R for the right ear.

2 Cover the latch at the bottom of the earphone with the earbud tip.

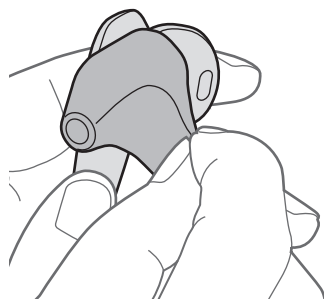

- 3 Hold the bottom of the earphone and cover the rest of the earphone with the earbud tip. Follow this procedure for the other earphone.

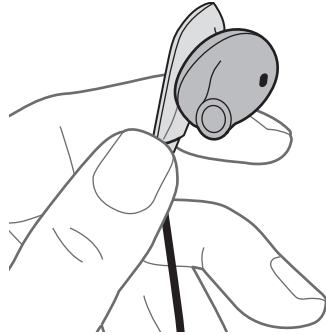

- Do not put the earphones in your ears without earbud tips.
- Do not pull the earbud tip excessively. The earbud tip may tear.

- 4 Wear the headset as shown in the image below. You can reposition the rubber o-rings.



- Do not pull the rubber o-rings excessively. The rings may tear.

Wearing and connecting the headset

Wearing the headset

Insert the earphones into your ears or wear the headset around your neck while the earphones are not connected to each other.



Connecting the earphones

Connect the earphones to each other using the built-in magnets.

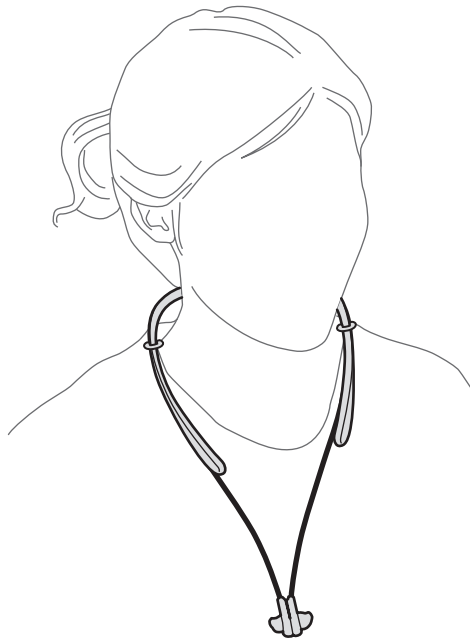

The earphones may not connect properly depending on the shape of provided earbud tips. Ensure that the earphones are correctly connected.

Using the headset

Various features are available when the headset is connected to another device.



The following descriptions are based on a Samsung mobile device running Android 5.0. Some features may not be available depending on the connected device.

Calling features

Answering a call

When a call comes in while you are wearing the headset, the headset will beep and vibrate. Press the Talk button to answer the call.



- When the headset is connected to two devices and both devices receive calls simultaneously, you can only answer the primary device's call.
- When you play a multimedia file from one device, you can still answer calls from the other device.

Rejecting a call

Press and hold the Talk button for one second.

Adjusting the volume

Press the Volume button.

Switching sound output

Use the connected device's call features to switch call audio between the headset and the device.

Ending a call

Press the Talk button.

Playing multimedia files

Control media playback, such as music and videos, using the Multifunction button.

Playing and pausing a multimedia file

Press the Multifunction button. The most recently-played music file will play automatically in the default music app installed on the connected device.

During playback, press the Multifunction button to pause playback. To resume playback, press the Multifunction button again.



When two connected devices are simultaneously playing multimedia files, the headset will stream from the device that started playing a file first. When you pause the currently-playing file, the file playing on the other device will play automatically.

Skipping to the next multimedia file

Press the Multifunction button twice or press and hold the Volume (-) button to skip to the next file during playback.

Skipping to the previous multimedia file

Press and hold the Volume (+) button to skip to the previous file during playback.

Adjusting the volume

Press the Volume button.

Launching S Voice

Press and hold the Multifunction button for one second. The S Voice app will launch on the connected device.



This feature is available only with Samsung mobile devices supporting the S Voice app.

Using Samsung Level

On the connected device, download the Samsung Level app from Google Play Store or Galaxy Apps. With the app, you can check the remaining battery power and adjust the volume. You can also set the headset to notify you via voice notification or vibrate when you have notifications on the connected device. For more information, refer to the app's help menu.



The Samsung Level app is compatible with Samsung mobile devices running Android operating system 4.2.2 or later. Depending on your device's specifications, some features may not work on your headset.

Troubleshooting

Before contacting a Samsung Service Center, please attempt the following solutions.

Your headset does not turn on

When the battery is completely discharged, your headset will not turn on. Charge the battery completely before turning on the headset.

The battery does not charge properly (For Samsung-approved USB cables and chargers)

Ensure that the charger is connected properly.

If the problem is still not resolved, contact a Samsung Service Center.

Another Bluetooth device cannot locate your headset

- Ensure that your headset is in Bluetooth pairing mode.
- Restart your headset and search for the headset again.
- Ensure that your headset and the other Bluetooth device are within the Bluetooth connection range (10 m).

If the tips above do not solve the problem, contact a Samsung Service Center.

Your headset is not connected to another device

- Ensure that the device you wish to connect with supports the Bluetooth wireless feature.
- Ensure that your headset and the other Bluetooth device are within the maximum Bluetooth range (10 m).

Bluetooth connection is often disconnected

- If there are obstacles between the devices, the operating distance may be reduced.
- Ensure that your headset and the other Bluetooth device are within the maximum Bluetooth range (10 m).
- When using the headset with other Bluetooth devices, the connection may be affected by electromagnetic waves. Use the headset in environments with fewer wireless devices present.

You cannot hear others speaking

- Adjust the device volume.
- Adjust the volume on the connected device when you cannot hear sounds on your headset at full volume.

Sound echoes during a call

Adjust the volume by pressing the Volume button or move to another area.

Others cannot hear you speaking on a call

- Ensure that you are not covering the built-in microphone.
- Ensure that the microphone is close to your mouth.

Audio quality is poor

- Wireless network services may be disabled due to issues with the service provider's network. Ensure to keep the headset away from electromagnetic waves.
- Ensure that your headset and the other Bluetooth device are within the maximum Bluetooth range (10 m).

The headset works differently as described in the manual

- Available functions may differ depending on the connected device.
- Some features cannot be used when two devices are connected with the headset at the same time.

The battery depletes faster than when first purchased

- When you expose the headset or the battery to very cold or very hot temperatures, the useful charge may be reduced.
- The battery is consumable and the useful charge will get shorter over time.

Copyright

Copyright © 2015 Samsung Electronics

This manual is protected under international copyright laws.

No part of this manual may be reproduced, distributed, translated, or transmitted in any form or by any means, electronic or mechanical, including photocopying, recording, or storing in any information storage and retrieval system, without the prior written permission of Samsung Electronics.

Trademarks

- SAMSUNG and the SAMSUNG logo are registered trademarks of Samsung Electronics.
- Bluetooth® is a registered trademark of Bluetooth SIG, Inc. worldwide.
- All other trademarks and copyrights are the property of their respective owners.

Lea la siguiente información antes de utilizar el producto

Lea este manual antes de utilizar el dispositivo a fin de garantizar el uso correcto y seguro.

- Es posible que las imágenes no sean exactamente iguales al producto real. El contenido está sujeto a cambio sin previo aviso.
- Antes de utilizar el auricular, asegúrese de que sea compatible con el dispositivo.

Iconos instructivos



Advertencia: Situaciones que pueden provocarle lesiones a usted o a otras personas



Precaución: Situaciones que pueden provocarle daños al dispositivo o a otros equipos



Nota: Notas, sugerencias de uso o información adicional

Para comenzar

Contenidos de la caja

Busque los siguientes elementos en la caja del producto:

- Auricular
- Guía de inicio rápido



- Los elementos que vienen con el dispositivo y los accesorios disponibles pueden variar según la región o el proveedor de servicios.
- Los elementos suministrados están diseñados exclusivamente para este dispositivo y podrían no ser compatibles con otros dispositivos.
- El aspecto y las especificaciones están sujetos a cambio sin previo aviso.
- Podrá comprar accesorios adicionales en su distribuidor local de Samsung. Asegúrese de que sean compatibles con el dispositivo antes de comprarlos.
- Utilice solo accesorios aprobados por Samsung. El uso de accesorios no aprobados podría provocar problemas de rendimiento y errores de funcionamiento que no se encuentran cubiertos por la garantía.
- La disponibilidad de todos los accesorios se encuentra sujeta a cambio y depende completamente de las empresas fabricantes. Para obtener más información sobre los accesorios disponibles, consulte el sitio web de Samsung.

Diseño del dispositivo

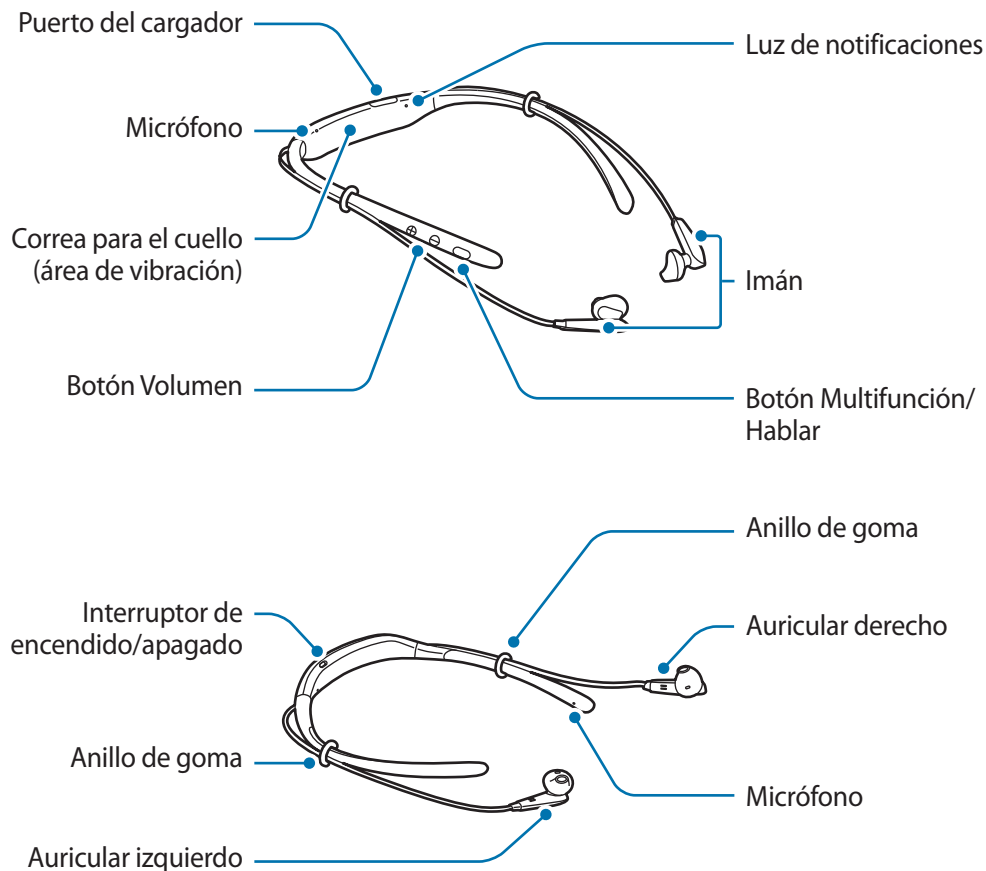

Botones y funciones

Nombre	Función
Interruptor de encendido/apagado	<ul style="list-style-type: none"> Deslízelo para encender o apagar el auricular.
Botón Multifunción/Hablar	<ul style="list-style-type: none"> Presiónelo para responder o finalizar llamadas. Presiónelo para reproducir o pausar archivos multimedia. Presiónelo para volver a conectar los dispositivos si se pierde la conexión. Presiónelo dos veces para pasar al archivo siguiente durante la reproducción multimedia. Manténgalo presionado durante un segundo para rechazar una llamada o iniciar S Voice. Manténgalo presionado durante tres segundos para ingresar en el modo de vinculación Bluetooth.

Nombre	Función
Botón Volumen	<ul style="list-style-type: none">• Presiónelo para ajustar el volumen durante una llamada o reproducción multimedia.• Mantenga presionado el botón Volumen (-) para pasar al archivo siguiente durante la reproducción multimedia.• Mantenga presionado el botón Volumen (+) para pasar al archivo anterior durante la reproducción multimedia.• Mantenga presionados los botones de Volumen (+ y -) a la vez durante un segundo para activar o desactivar la vibración.



Si la vibración se encuentra desactivada al reiniciar el auricular, se activará automáticamente.

Carga de la batería

Cargue la batería antes de utilizar el auricular por primera vez o si no lo ha utilizado durante mucho tiempo.



Utilice solo cargadores y cables aprobados por Samsung. Los cargadores o cables no aprobados pueden provocar que la batería explote o dañe el auricular.



Si la batería se encuentra completamente descargada, no podrá encender el auricular inmediatamente después de conectar el cargador. Deje que la batería agotada se cargue durante algunos minutos antes de encender el auricular.

Abra la cubierta del puerto de carga y conecte el auricular a una computadora o al adaptador de corriente USB con el cable USB. Conecte el adaptador de corriente USB a una toma eléctrica.

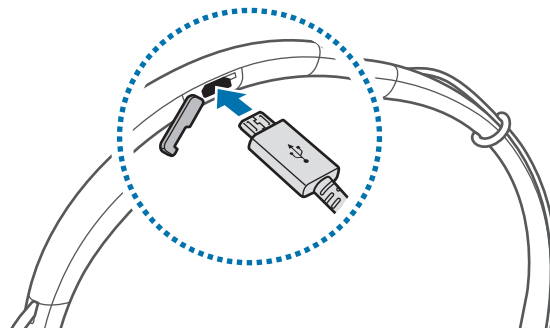

Si conecta el cargador en forma incorrecta, podría provocar daños serios al auricular. La garantía no cubre ningún daño provocado por el mal uso.



- Podrá cargar el auricular con el cargador (que se vende por separado).
- El auricular se puede utilizar mientras se está cargando, sin embargo la batería podría tardar más tiempo en cargarse por completo.
- Durante la carga, es posible que el auricular se caliente. Esto es normal y no tiene por qué afectar la vida útil o al rendimiento del auricular. Si la batería se calienta más de lo normal, el cargador podría interrumpir la carga.
- Si el auricular no se está cargando correctamente, lleve el auricular y el cargador a un Centro de Servicios de Samsung.

Una vez finalizada la carga, desconecte el cable USB del auricular y, a continuación, desconéctelo de la computadora o la toma eléctrica.



Para ahorrar energía, desconecte el cargador cuando no esté utilizándolo. El cargador no dispone de interruptor de encendido/apagado, por lo que deberá desconectarlo de la toma eléctrica cuando no esté en uso para evitar el desperdicio de energía. El cargador deberá permanecer cerca de la toma eléctrica, y deberá poder acceder a él fácilmente mientras el dispositivo se esté cargando.

Encender y apagar el auricular

Deslice el interruptor de encendido/apagado para encender o apagar el auricular.

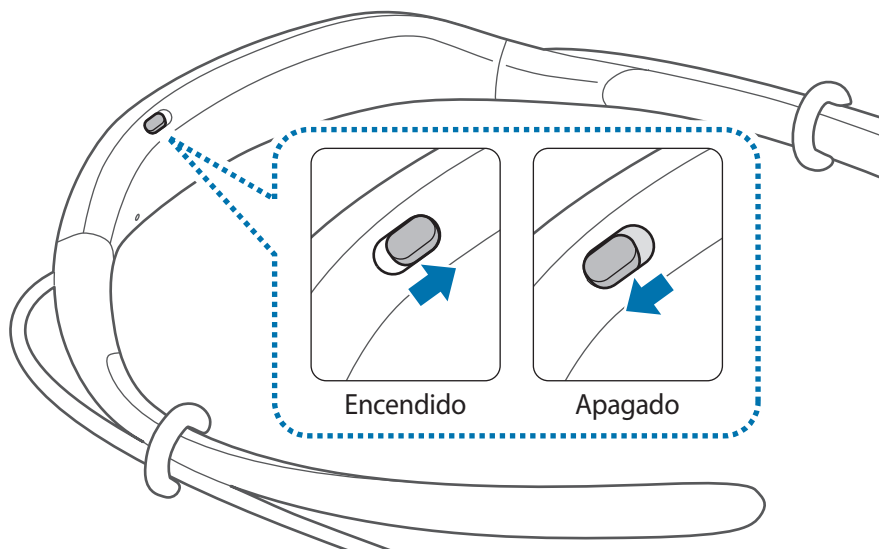

Cumpla con todas las advertencias e instrucciones del personal autorizado en lugares en los cuales exista una restricción sobre el uso de dispositivos inalámbricos, como por ejemplo en aviones u hospitales.

Identificación de la luz de notificaciones

La luz de notificaciones le comunica el estado del auricular.

Estado	Color
Encender	<ul style="list-style-type: none">• Intermitente azul tres veces
Apagar	<ul style="list-style-type: none">• Intermitente rojo tres veces
Modo de vinculación Bluetooth	<ul style="list-style-type: none">• Intermitente rojo y azul
Conectado mediante Bluetooth	<ul style="list-style-type: none">• Intermitente azul tres veces rápidamente
Llamada entrante	<ul style="list-style-type: none">• Intermitente azul
Cargando	<ul style="list-style-type: none">• Luz encendida en color rojo
Carga completa	<ul style="list-style-type: none">• Luz encendida en color azul
Durante el uso o en el modo Inactivo	<ul style="list-style-type: none">• Apagado



- Si la luz de notificación no funciona de acuerdo con la descripción, desconecte el cargador del auricular y vuelva a conectarlo.
- La luz de notificación podrá funcionar de manera diferente en función del dispositivo conectado.

Conexión Bluetooth

Bluetooth

Sobre la tecnología Bluetooth

Bluetooth es una tecnología inalámbrica estándar que emplea una frecuencia de 2,4 GHz para conectarse con diversos dispositivos a distancias cortas. Permite la conexión y el intercambio de datos con otros dispositivos habilitados para Bluetooth, tales como dispositivos móviles, computadoras, impresoras y otros electrodomésticos digitales, sin que sea necesario utilizar cables.

Avisos para el uso de Bluetooth

- Para evitar problemas al conectar el auricular a otro dispositivo, acerque los dispositivos.
- Asegúrese de que el auricular y el otro dispositivo Bluetooth se encuentren dentro del rango de conexión Bluetooth (10 m). La distancia puede variar según el entorno en el cual usen los dispositivos.
- Asegúrese de que no haya obstáculos entre el auricular y el dispositivo conectado, incluyendo personas, paredes, esquinas o cercos.
- No toque la zona de la antena Bluetooth del dispositivo conectado.
- La función Bluetooth utiliza la misma frecuencia que algunos productos industriales, científicos, médicos o de bajo consumo de energía, y podría producirse interferencia al establecer conexiones cerca de este tipo de productos.
- Algunos dispositivos, en especial aquellos que no han sido probados o aprobados por Bluetooth SIG, podrían no ser compatibles con el auricular.
- No use la función Bluetooth con propósitos ilegales (por ejemplo, para piratear copias de archivos o interceptar comunicaciones de manera ilegal con propósitos comerciales).

Conexión con otros dispositivos

El auricular es compatible con dispositivos Bluetooth.

- 1 Auricular** Deslice el interruptor de encendido/apagado para encender o apagar el auricular.
- 2 Auricular** Mantenga presionado el botón Multifunción durante tres segundos para ingresar en el modo de vinculación Bluetooth.

Al encender el auricular por primera vez, este ingresará en el modo de vinculación Bluetooth automáticamente.

- 3 Otro dispositivo** Active la función Bluetooth y busque dispositivos Bluetooth.
Para obtener más información, consulte el manual del usuario del otro dispositivo.
- 4 Otro dispositivo** Toque **Samsung Level U** en la lista.

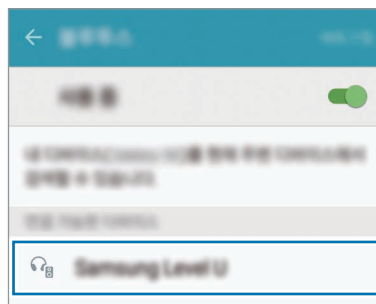

- Si la conexión Bluetooth falla o el otro dispositivo no puede ubicar al auricular, retire la información del dispositivo de la lista del otro dispositivo. Después, intente realizar la conexión nuevamente.
- Si el auricular no funciona correctamente, reinícielo o intente volver a vincular los dispositivos.
- El rango de conexión Bluetooth y la calidad del sonido pueden variar en función de los dispositivos conectados.

Conexión de dispositivos adicionales

El auricular puede conectarse con hasta dos dispositivos habilitados para Bluetooth a la vez. Al conectar el auricular con dos dispositivos, el último dispositivo con el cual se conecte será reconocido como el dispositivo principal. El otro será reconocido como el dispositivo secundario.

- 1 Conecte el auricular con un dispositivo mediante Bluetooth.
- 2 Mantenga presionado el botón Multifunción durante tres segundos para volver a ingresar en el modo de vinculación Bluetooth.
El primer dispositivo se desconectará.
- 3 Conecte el auricular con otro dispositivo.
- 4 Vuelva a conectar el auricular con el primer dispositivo.



Algunos dispositivos podrían no admitir esta función.

Desconectar o volver a conectar otros dispositivos

Volver a conectar los dispositivos

Si el auricular se desconecta del dispositivo debido a la distancia entre ambos dispositivos, acérquelos y presione el botón CONNECT para volver a vincularlos.

Si se pierde la conexión debido a un problema con el dispositivo conectado, presione el botón Multifunción en el auricular. También podrá acceder al menú Bluetooth en el dispositivo conectado para volver a vincular los dispositivos.

Desconectar los dispositivos

Mantenga presionado el botón Multifunción durante tres segundos. A continuación, la conexión finalizará y el auricular ingresará en el modo de vinculación Bluetooth.

También podrá finalizar la conexión apagando el auricular. Cuando encienda el auricular nuevamente y los dispositivos se encuentren dentro del rango, el auricular se conectará automáticamente con el último dispositivo vinculado.

Uso del auricular

Colocarse el auricular



Los auriculares contienen imanes. La Asociación Americana del Corazón (Estados Unidos) y la Agencia Regulatoria de Medicamentos y Productos para el Cuidado de la Salud (Reino Unido) advierten que los imanes pueden afectar el funcionamiento de marcapasos, cardioversores, desfibriladores, bombas de insulina u otros dispositivos médicos electrónicos implantados (en conjunto llamados “dispositivos médicos”) dentro del rango de 15 cm (6 pulgadas). Si usted cuenta con alguno de estos dispositivos médicos, **NO UTILICE EL AURICULAR A MENOS QUE HAYA CONSULTADO CON SU MÉDICO.**



- No guarde el auricular cerca de campos magnéticos. Las tarjetas con banda magnética, como tarjetas de crédito, tarjetas de teléfono, libretas de ahorros y pases de embarque, pueden dañarse a causa de los campos magnéticos.
- No doble ni gire el auricular en forma excesiva.
- No ejerza presión excesiva sobre el auricular.
- No tire excesivamente de ninguna parte del auricular.

1 Seleccione la almohadilla para el oído izquierdo o derecho.

Cada almohadilla está marcada con la letra L para el oído izquierdo y la letra R para el oído derecho.

2 Cubra la muesca de la parte inferior del audífono con la almohadilla.

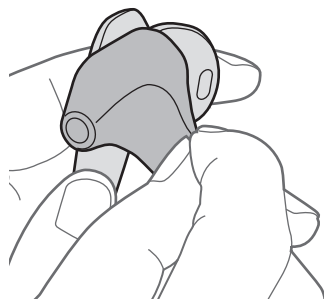

- 3 Sostenga la parte inferior del audífono y cubra el resto del audífono con la almohadilla. Siga este procedimiento en el otro audífono.

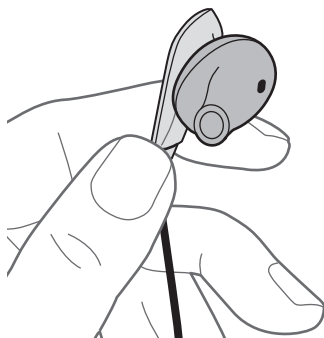

- No se coloque los audífonos en los oídos sin las almohadillas.
- No tire de la almohadilla excesivamente. La almohadilla podría romperse.

- 4 Colóquese el auricular tal como se muestra en la siguiente imagen. Podrá cambiar la ubicación de los anillos de goma.



- No tire de los anillos de goma excesivamente. Los anillos podrían romperse.

Colocarse y conectar el auricular

Colocarse el auricular

Colóquese los audífonos en los oídos o colóquese el auricular alrededor del cuello si los audífonos no están conectados entre sí.



Conectar los audífonos

Conecte los audífonos entre sí con los imanes incorporados.

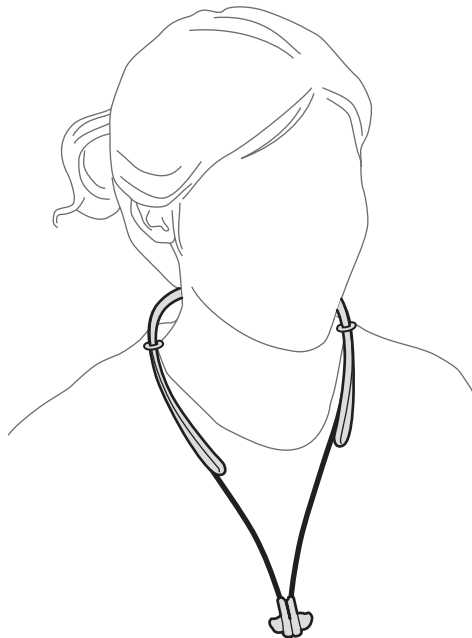

Los audífonos podrían no conectarse correctamente según la forma de las almohadillas. Asegúrese de que los audífonos estén correctamente conectados.

Uso del auricular

Al conectar el auricular con otro dispositivo, podrá acceder a diversas funciones.



Las siguientes descripciones se basan en un dispositivo Samsung con Android 5.0. Algunas funciones podrían no estar disponibles según el dispositivo conectado.

Funciones de llamada

Responder una llamada

Cuando ingrese una llamada mientras tenga colocado el auricular, este emitirá un pitido y vibrará. Presione el botón Hablar para responder la llamada.



- Si el auricular está conectado con dos dispositivos y ambos reciben llamadas a la vez, solo podrá responder la llamada del dispositivo primario.
- Al reproducir un archivo multimedia de un dispositivo, aún podrá responder las llamadas que ingresen en el otro dispositivo.

Rechazar una llamada

Mantenga presionado el botón Hablar durante un segundo.

Ajustar el volumen

Presione el botón Volumen.

Cambiar la salida de sonido

Utilice las funciones de llamada del dispositivo conectado para alternar el audio de la llamada entre el auricular y el dispositivo.

Finalizar una llamada

Presione el botón Hablar.

Reproducir archivos multimedia

Controle la reproducción multimedia, como música o videos, con el botón Multifunción.

Reproducir y pausar un archivo multimedia.

Presione el botón Multifunción. El último archivo de música que haya reproducido se reproducirá automáticamente en la aplicación de música predeterminada del dispositivo conectado.

Durante la reproducción, presione el botón Multifunción para poner pausa. Para reanudar la reproducción, vuelva a presionar el botón Multifunción.



Si dos dispositivos conectados están reproduciendo archivos multimedia a la vez, el auricular transmitirá el archivo del dispositivo que haya iniciado la reproducción primero. Al pausar el archivo que se esté reproduciendo actualmente el archivo que se esté reproduciendo en el otro dispositivo se reproducirá automáticamente.

Pasar al archivo multimedia siguiente

Presione el botón Multifunción dos veces, o mantenga presionado el botón Volumen (-) para pasar al siguiente archivo durante la reproducción.

Pasar al archivo multimedia anterior

Mantenga presionado el botón Volumen (+) para pasar al archivo anterior durante la reproducción.

Ajustar el volumen

Presione el botón Volumen.

Iniciar S Voice

Mantenga presionado el botón Multifunción durante un segundo. Se iniciará la aplicación S Voice en el dispositivo conectado.



Esta función solo estará disponible con los dispositivos móviles Samsung que admitan la aplicación S Voice.

Utilizar Samsung Level

En el dispositivo conectado, descargue la aplicación Samsung Level desde Google Play Store o Galaxy Apps. Con la aplicación, podrá comprobar la batería restante y ajustar el volumen. También podrá configurar el auricular para que emita notificaciones de voz o vibre al recibir notificaciones en el dispositivo conectado. Para obtener más información, consulte el menú de ayuda de la aplicación.



La aplicación Samsung Level es compatible con dispositivos móviles Samsung que funcionan con el sistema operativo Android 4.2.2 o posterior. Según las especificaciones del dispositivo, algunas funciones podrían no estar disponibles en el auricular.

Solución de problemas

Antes de ponerse en contacto con un Centro de Servicios de Samsung, intente las siguientes soluciones.

El auricular no se enciende

Si la batería está completamente descargada, el auricular no se encenderá. Cargue la batería completamente antes de encender el auricular.

La batería no se carga correctamente (con cables USB y cargadores aprobados por Samsung)

Asegúrese de que el cargador esté correctamente conectado.

Si el problema persiste, comuníquese con un Centro de Servicios de Samsung.

Otro dispositivo Bluetooth no puede ubicar el auricular

- Asegúrese de que el auricular se encuentre en el modo de vinculación Bluetooth.
- Reinicie el auricular y vuelva a buscarlo.
- Asegúrese de que el auricular y el otro dispositivo Bluetooth se encuentren dentro del rango de conexión Bluetooth (10 m).

Si estas sugerencias no sirven para resolver el problema, póngase en contacto con un Centro de Servicios de Samsung.

El auricular no se conecta a otro dispositivo

- Asegúrese de que el dispositivo con el cual desee conectarse admita la función inalámbrica Bluetooth.
- Asegúrese de que el auricular y el otro dispositivo Bluetooth se encuentren dentro del rango Bluetooth máximo (10 m).

La conexión Bluetooth se interrumpe con frecuencia

- Si hay obstáculos entre los dispositivos, la distancia de operación podría reducirse.
- Asegúrese de que el auricular y el otro dispositivo Bluetooth se encuentren dentro del rango Bluetooth máximo (10 m).
- Al utilizar el auricular junto con otros dispositivos Bluetooth, la conexión podría verse afectada por las ondas electromagnéticas. Utilice el auricular en entornos en los cuales no haya tantos dispositivos inalámbricos.

No se puede escuchar a las demás personas

- Ajuste el volumen del dispositivo.
- Ajuste el volumen del dispositivo conectado si no puede oír los sonidos en el auricular en el volumen máximo.

El sonido produce eco durante las llamadas

Ajuste el volumen presionando el botón Volumen, o diríjase hacia otro lugar.

Las demás personas no lo escuchan durante las llamadas

- Asegúrese de no estar cubriendo el micrófono integrado.
- Asegúrese de tener el micrófono cerca de la boca.

La calidad del audio es baja

- Los servicios de redes inalámbricas podrían interrumpirse debido a problemas con la red del proveedor de servicios. Asegúrese de mantener el auricular alejado de las ondas electromagnéticas.
- Asegúrese de que el auricular y el otro dispositivo Bluetooth se encuentren dentro del rango Bluetooth máximo (10 m).

El auricular no funciona de acuerdo con la descripción del manual

- Las funciones disponibles podrían variar según el dispositivo conectado.
- Algunas funciones no se pueden utilizar si hay dos dispositivos conectados con el auricular al mismo tiempo.

La batería se agota más rápidamente que al principio

- Al exponer el auricular o la batería a temperaturas demasiado altas o demasiado bajas, la vida útil de la batería podría reducirse.
- La batería se consume y la vida útil se reduce a medida que pasa el tiempo.

Derechos de autor

Copyright © 2015 Samsung Electronics

Este manual está protegido por las leyes internacionales de derechos de autor.

No está permitido reproducir, distribuir, traducir o transmitir ninguna parte de este manual de ninguna forma o por ningún medio, ya sea electrónico o mecánico, incluyendo fotocopiado, grabación o almacenamiento en cualquier sistema de almacenamiento y recuperación de información, sin el permiso previo por escrito de Samsung Electronics.

Marcas comerciales

- SAMSUNG y el logotipo de SAMSUNG son marcas comerciales registradas de Samsung Electronics.
- Bluetooth® es una marca comercial registrada de Bluetooth SIG, Inc. en todo el mundo.
- El resto de las marcas comerciales y derechos de autor son propiedad de sus respectivos dueños.

请先阅读说明文件

使用本设备之前，请先阅读本说明书，以确保安全和正确使用。

- 使用耳机前，确保它与您的设备兼容。

指示图标



警告：可能伤及自己或他人的情况



注意：可能损坏您的设备或其他设备的情况



提示：注释、使用提示或附加信息

入门指南

包装内容

检查产品包装盒中是否有以下物品：

- 耳机
- 快速入门指南



- 设备随附的物品和可用配件可能会因所在地区或服务提供商而异。
- 随附的物品专为本设备设计，可能与其他设备并不兼容。
- 可以向本地三星零售商购买其他配件。购买前请确保它们与设备兼容。
- 只可使用经过三星许可的配件。使用未经许可的配件可能导致性能问题和故障，此情形不在保修范围内。
- 是否提供所有配件完全取决于制造公司。有关可用配件的更多信息，请参阅三星网站。

设备部位图

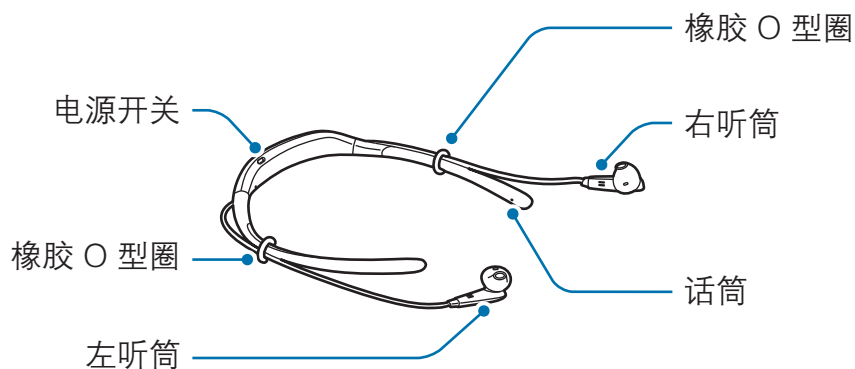
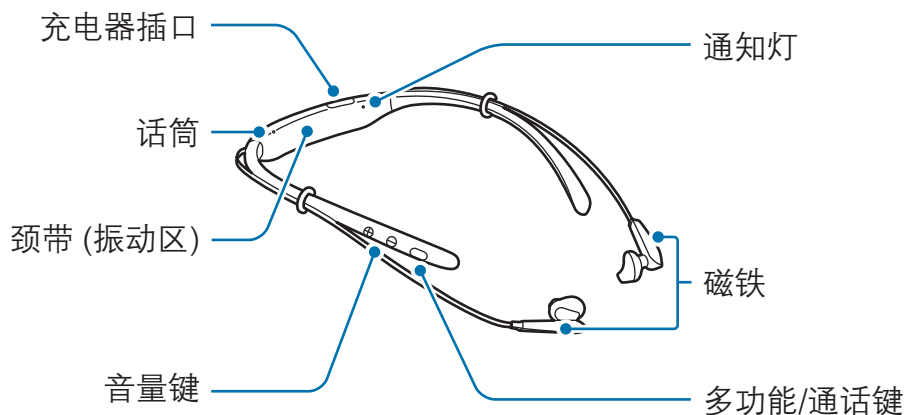

按键和功能

名称	功能
电源开关	<ul style="list-style-type: none">• 滑动以打开或关闭耳机。
多功能/通话键	<ul style="list-style-type: none">• 按下以接听或结束通话。• 按下以播放或暂停多媒体文件。• 连接丢失时按下以重新连接设备。• 在媒体播放期间按下两次以跳转至下一个文件。• 按住一秒以拒绝来电或启动 S Voice。• 按住三秒以进入蓝牙配对模式。

名称	功能
音量键	<ul style="list-style-type: none">在通话或媒体播放期间按下以调整音量。在媒体播放期间按住音量 (-) 键以跳转至下一个文件。在媒体播放期间按住音量 (+) 键以跳转至上一个文件。同时按住音量键 (+ 和 -) 约一秒钟以打开或关闭振动功能。



如果重启耳机时振动功能已关闭，此功能将自动打开。

为电池充电

首次使用耳机前或长时间未用耳机后，请先为电池充电。



仅使用三星许可的充电器和数据线。未经许可的充电器或数据线会导致电池爆炸或损坏耳机。



如果电池完全放电，连接充电器时，耳机将无法立即开启。开启耳机前，让电量耗尽的电池先充电几分钟。

打开充电端口盖，然后将耳机连接至充电器。

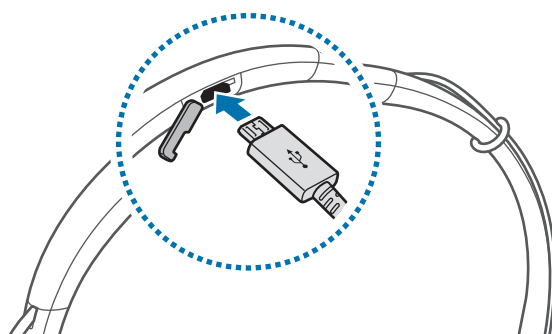

充电器连接不当可能会严重损坏耳机。因误操作造成的任何损坏不涵盖在保修范围内。



- 充电器单独销售。
- 虽然在充电时可以使用耳机，但这可能会延长电池完全充电的时间。
- 耳机在充电时会变热。这属于正常情况，不会影响耳机的使用寿命或性能。如果电池比平常更热，则充电器可能停止充电。
- 如果耳机无法正常充电，请联系三星服务中心。
- 禁止拆解、撞击、挤压或投入火中。若出现严重鼓胀，请勿继续使用。请勿置于高温环境中。电池浸水后禁止使用!

完全充电后，断开耳机与充电器的连接。



为节约电量，请在不使用时拔下 USB 电源适配器。USB 电源适配器不带电源开关，因此在不使用时必须从电源插座拔下 USB 电源适配器以节约电量。充电时，充电器应保持紧贴电源插座并易于拔插。

打开和关闭耳机

滑动电源开关以打开或关闭耳机。

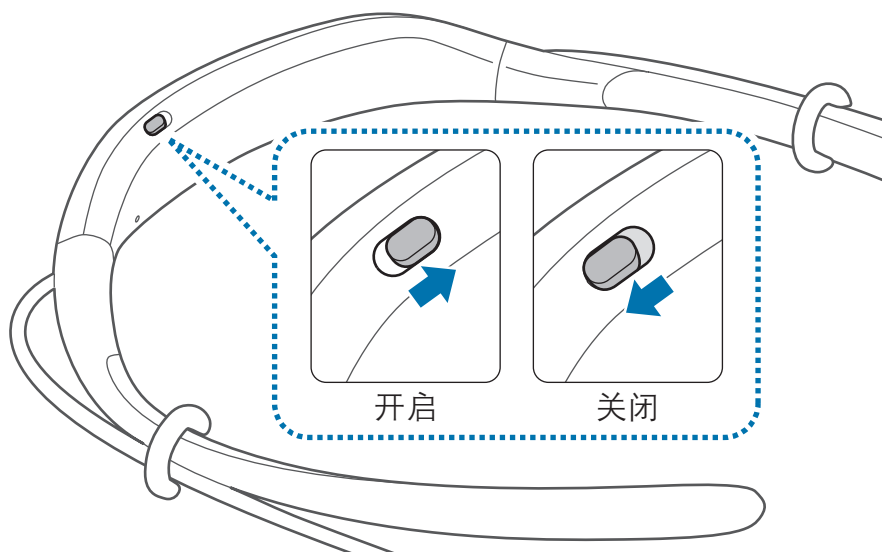

在限制使用无线设备的区域 (例如飞机上和医院里)，请遵守所有张贴的警告和授权人员的指示。

通知灯标识

通知灯提示耳机的状态。

状态	颜色
开启	• 闪烁蓝色三次
关闭	• 闪烁红色三次
蓝牙配对模式	• 闪烁红色和蓝色
已通过蓝牙连接	• 快速闪烁蓝色三次
来电	• 闪烁蓝色
充电中	• 持续亮起红色
已完全充电	• 持续亮起蓝色
在使用期间或处于睡眠模式	• 关闭



- 如果通知灯的工作方式与所述的方式不同，断开耳机与充电器的连接并重新连接。
- 取决于所连接的设备，通知灯的工作方式可能有所不同。

通过蓝牙连接

蓝牙

关于蓝牙

蓝牙是一种采用 2.4 GHz 频率来连接各种短程设备的无线技术标准。它可以连接并与其他已启用蓝牙的设备，例如移动设备、电脑、打印机及其他数码家用电器交换数据，而无需通过线缆连接。

蓝牙使用注意事项

- 为避免在将您的耳机连接至另一设备时出现问题，请在放置时使设备相互靠近。
- 确保您的耳机和其他蓝牙设备的距离在蓝牙连接范围 (10 m) 之内。距离可能因设备使用的环境而异。
- 确保您的耳机和所连接设备之间不存在障碍，包括人体、墙壁、角落或栅栏。
- 请勿触摸所连接设备的蓝牙天线。
- 蓝牙使用的频率可能与部分工业、科学、医学和低功率产品相同，在靠近这些类型的产品建立连接时，可能会产生干扰。
- 某些设备，尤其是未经测试或未经 Bluetooth SIG 审批的设备，可能与本耳机不兼容。
- 不得将蓝牙功能用于非法目的 (例如出于商业目的非法翻印文件或非法窃听)。

连接至其他设备

此耳机与带蓝牙功能的设备兼容。

- 1 **耳机** 滑动电源开关以打开耳机。
- 2 **耳机** 按住多功能键三秒钟以进入蓝牙配对模式。
首次打开耳机时，设备将自动进入蓝牙配对模式。
- 3 **其他设备** 启动蓝牙功能并搜索蓝牙设备。
有关详细信息，请参阅其他设备的使用说明书。
- 4 **其他设备** 从列表中点击 **Samsung Level U**。

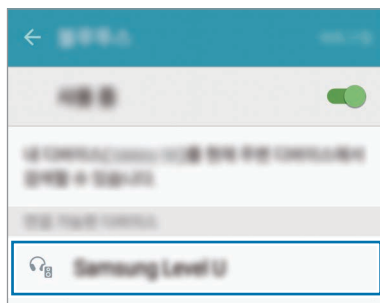

- 如果蓝牙连接失败或其他设备无法找到耳机，从其他设备的列表移除设备的信息。然后，尝试重新连接。
- 如果耳机无法正常工作，请重新启动或再次尝试配对设备。
- 蓝牙连接范围和音质可能因所连接设备而异。

连接其他设备

耳机最多可同时连接至两个已启用蓝牙的设备。将耳机连接至两个设备时，所连接的后一个设备将被识别为主设备。另一个设备将被识别为次设备。

- 1 通过蓝牙将耳机连接至设备。
- 2 按住多功能键三秒钟以重新进入蓝牙配对模式。
第一个设备将断开连接。
- 3 将耳机连接至第二个设备。
- 4 将耳机重新连接至第一个设备。



部分设备可能不支持此功能。

重新连接或断开设备

重新连接设备

当耳机与设备的连接由于设备之间的距离而断开时，将设备靠得更近以重新配对。如果连接由于所连接设备的故障而丢失，按下耳机上的多功能键。也可以访问所连接设备上的蓝牙功能以重新配对。

断开设备连接

按住多功能键三秒钟。然后，连接将会结束且耳机将会进入蓝牙配对模式。也可以通过关闭耳机来结束连接。重新打开耳机且设备处于范围内，耳机将会自动与最近配对的设备连接。

使用耳机

佩戴耳机



耳机的耳塞内包含磁铁。美国心脏协会和英国药品及保健品管理署同时警告，磁铁会影响 15 cm 范围内的植入式起搏器、心律转变器、除颤器、胰岛素泵或其他电子医疗设备 (统称“医疗设备”) 操作。如果您是上述任一医疗设备的用户，则在咨询医生之前，请勿使用此耳机。



- 请勿将耳机存放在磁场附近。磁条卡 (包括信用卡、电话卡、银行存折及登机卡) 可能会被磁场损坏。
- 请勿过度弯曲或扭曲耳机。
- 请勿对耳机用力过大。
- 请勿过度拉扯耳机的任何部分。

1 为左耳或右耳选择耳塞套。

每组耳塞套均会以标记 L 表示用于左耳，以标记 R 表示用于右耳。

2 用耳塞套罩住听筒底部的锁销。

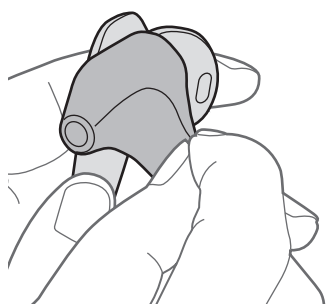

- 3 握住听筒的底部，并用耳塞套罩住听筒的其余部分。
按照此过程罩住另一个听筒。

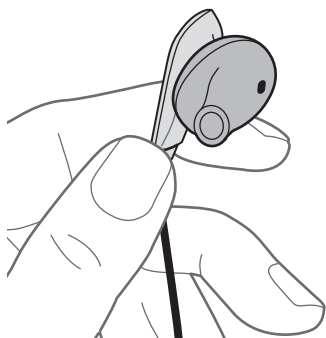

- 请勿在未装上耳塞套的情况下将听筒塞入耳朵。
- 请勿过度拉扯耳塞套。耳塞套可能会撕裂。

- 4 如下图所示佩戴耳机。
可以调节橡胶 O 型圈的位置。



- 请勿过度拉扯橡胶 O 型圈。O 型圈可能会撕裂。

佩戴和连接耳机

佩戴耳机

在听筒未彼此连接的情况下将听筒塞入耳朵或将耳机挂在脖子上。



连接听筒

使用内置的磁铁将听筒彼此连接。

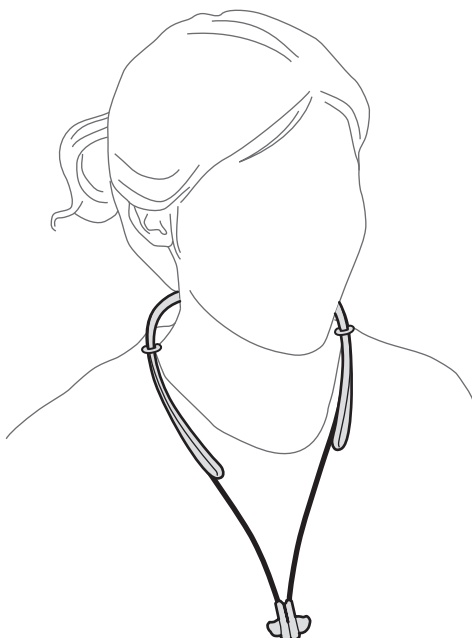

取决于耳塞套头的形状，可能无法正常连接听筒。确保听筒已正确连接。

使用耳机

当耳机连接至另一设备时，各种功能均可使用。



以下描述基于运行 Android 5.0 的三星移动设备。取决于所连接的设备，某些功能可能无法使用。

通话功能

接听来电

在佩戴耳机的情况下有来电时，耳机将发出哔声并振动。按下通话键以接听来电。



- 当耳机连接至两个设备且两个设备同时接到来电时，将只能接听主设备的来电。
- 播放一个设备的多媒体文件时，您仍然可以接听来自另一个设备的来电。

拒绝来电

按住通话键一秒钟。

调整音量

按下音量键。

切换声音输出

使用所连接设备的通话功能以在耳机和设备之间切换通话音频。

结束通话

按下通话键。

播放多媒体文件

使用多功能键控制媒体播放，如音乐和视频。

播放和暂停播放多媒体文件

按下多功能键。最近播放的音乐文件将在所连接设备上安装的默认音乐应用程序中自动播放。

在播放期间，按下多功能键以暂停播放。如欲恢复播放，请再次按下多功能键。



当两个所连接设备同时播放多媒体文件时，耳机将从首先开始播放文件的设备流传输。暂停当前播放的文件时，在另一个设备上播放的文件将自动播放。

跳转至下一个多媒体文件

在播放期间按下多功能键两次或按住音量 (-) 键以跳转至下一个文件。

跳转至上一个多媒体文件

在播放期间按住音量 (+) 键以跳转至上一个文件。

调整音量

按下音量键。

启动 S Voice

按住多功能键一秒钟。S Voice 应用程序将在所连接设备上启动。



此功能仅适用于支持 S Voice 应用程序的三星移动设备。

使用 Samsung Level

在所连接的设备上，从三星应用商店中下载 Samsung Level 应用程序。通过应用程序，可以检查电池的剩余电量以及调节音量。也可以将耳机设置为在所连接的设备上接到通知时，通过语音通知或振动来通知您。有关详细信息，请参阅应用程序的帮助菜单。



Samsung Level 应用程序与运行 Android 操作系统 4.2.2 或更高版本的三星移动设备兼容。根据设备的规格，某些功能可能无法在耳机上工作。

故障排除

联系三星服务中心前，请尝试以下解决办法。

耳机未开启

电池完全耗完电时，耳机将无法打开。打开耳机前，先为电池完全充电。

电池未正常充电 (适用于三星许可的充电器)

确保充电器正确连接。

如果问题仍然无法解决，请联系三星服务中心。

另一蓝牙设备无法定位您的耳机

- 确保耳机处于蓝牙配对模式。
- 重新启动您的耳机并再次搜索耳机。
- 确保您的耳机和其他蓝牙设备的距离在蓝牙连接范围 (10 m) 之内。

如果以上方法仍无法解决问题，请联系三星服务中心。

您的耳机未连接至其他设备

- 确保您希望与之连接的设备支持蓝牙无线功能。
- 确保您的耳机和另一个蓝牙设备的距离在最大蓝牙范围 (10 m) 之内。

蓝牙连接经常断开

- 如果设备之间存在障碍，有效距离可能会缩短。
- 确保您的耳机和另一个蓝牙设备的距离在最大蓝牙范围 (10 m) 之内。
- 搭配其他蓝牙设备使用耳机时，连接可能会受电磁波影响。在没有太多无线设备存在的环境中使用耳机。

无法听到别人说话

- 调整设备音量。
- 当您使用耳机上的最大音量却仍然无法听到声音时，请调整所连接设备的音量。

通话时出现回音

按下音量键调整音量或移至另一区域。

通话时对方无法听到您的声音

- 确保未盖住内置话筒。
- 确保内置话筒靠近您的嘴部。

声音质量差

- 无线网络服务可能因服务提供商的网络问题而禁用。确保使耳机远离电磁波。
- 确保您的耳机和另一个蓝牙设备的距离在最大蓝牙范围 (10 m) 之内。

耳机的工作方式与说明书中的描述不同

- 可用的功能可能因所连接的设备而有所不同。
- 两个设备同时与耳机连接时，某些功能无法使用。

电池耗尽的速度比最初购买时更快

- 将耳机或电池曝露在极冷或极热的温度条件下时，实际可用的充电电量可能会变短。
- 电池属于消耗品，随着时间的推移，实际可用的充电电量将会变短。

通知

产品中有害物质的名称及其含量

部件名称	有害物质					
	铅 (Pb)	汞 (Hg)	镉 (Cd)	六价铬 (Cr ⁶⁺)	多溴联苯 (PBB)	多溴二苯醚 (PBDE)
印刷电路板组件	X	O	O	O	O	O
塑料	O	O	O	O	O	O
金属	X	O	O	O	O	O
电池	X	O	O	O	O	O
附件	X	O	O	O	O	O

本表格依据 SJ/T 11364 的规定编制。

O: 表示该有害物质在该部件所有均质材料中的含量均在 GB/T 26572 规定的限量要求以下。

X: 表示该有害物质至少在该部件某一均质材料中的含量超出 GB/T 26572 规定的限量要求。

本表格提供的信息是基于供应商提供的数据及三星公司的检测结果。在当前技术水平下，所有有害物质的使用控制到了最底线。三星公司会继续努力通过改进技术来减少这些物质的使用。



本产品的“环保使用期限”为 20 年，其标识如左图所示。电池等可更换部件的环保使用期限可能与产品的环保使用期限不同。只有在本说明书所述的正常情况下使用本产品时，“环保使用期限”才有效。

- 生产厂商：越南三星电子有限公司
生产厂地址：越南北宁省安风县安中 1 号安风工业区 (邮编：220000)
- 进口厂商：三星 (中国) 投资有限公司
进口厂商地址：北京市朝阳区东三环中路 5 号财富金融中心

版权

版权 © 2015 Samsung Electronics

本说明书受国际版权法保护。

未经 Samsung Electronics 事先书面许可，不得以任何形式或方式 (电子或机械) 复制、分发、转译或传播本说明书中的任何内容，包括影印、录制或存储在任何信息存储器和检索系统中。

商标

- SAMSUNG 和 SAMSUNG 徽标是 Samsung Electronics 的注册商标。
- Bluetooth® 是 Bluetooth SIG, Inc. 在全球的注册商标。
- 其他所有商标和版权的所有权归各自所有者所有。

請先參閱說明文件

使用裝置之前，請先閱讀本手冊，以確保安全和正確使用。

- 圖像可能與實際產品的外觀不同。內容如有更改，恕不另行通知。
- 使用耳機前，確保它與您的裝置兼容。

說明圖示



警告：可能會傷害自己或他人的情況



注意：可能會損壞裝置或其他設備的情況



備註：附註、使用技巧或其他資料

新手上路

包裝內容

檢查產品包裝盒內是否有以下物品：

- 耳機
- 快速入門指南



- 裝置隨附的項目和可用的配件可能會因所在地區或服務供應商有所不同。
- 隨附項目僅針對本裝置設計，與其他裝置並不相容。
- 外觀和規格如有變更，恕不另行通知。
- 可另向當地的三星零售商購買附加的配件。購買前確保它們與裝置相容。
- 請僅使用三星認可的配件。使用未經認可的配件可能導致效能問題和故障，此情形不屬保用範疇。
- 是否提供所有配件完全決定於生產廠家。有關可用配件的更多資訊，請參閱三星網站。

裝置結構圖

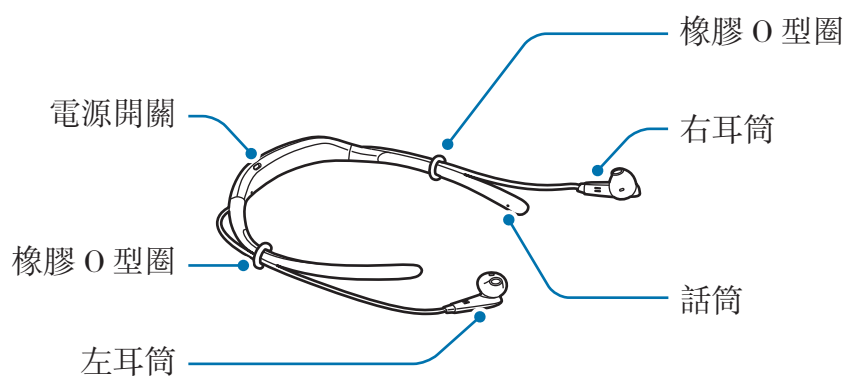
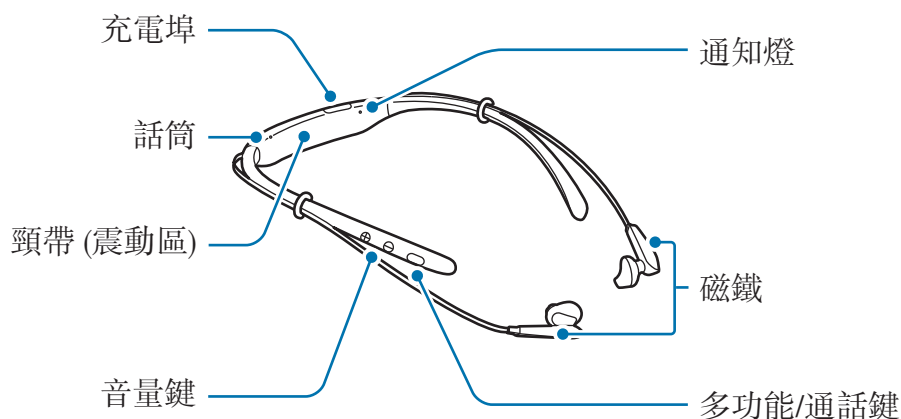

按鈕和功能

名稱	功能
電源開關	<ul style="list-style-type: none">滑動以開啓或關閉耳機。
多功能/通話鍵	<ul style="list-style-type: none">按下以接聽或結束通話。按下以播放或暫停多媒體檔案。連接斷開時按下以重新連接裝置。在媒體播放期間按下兩次以跳轉至下一個檔案。按住一秒鐘以拒絕來電或啓動 S Voice。按住三秒鐘以進入藍牙配對模式。

名稱	功能
音量鍵	<ul style="list-style-type: none">• 在通話或媒體播放期間按下以調整音量。• 在媒體播放期間按住音量 (-) 按鈕以跳轉至下一個檔案。• 在媒體播放期間按住音量 (+) 按鈕以跳轉至上一個檔案。• 同時按住音量鍵 (+ 和 -) 約一秒以開啓或關閉震動功能。



如果當您重新啓動耳機時震動功能已關閉，此功能將自動開啓。

為電池充電

首次使用耳機前或長時間未使用耳機後，請先為電池充電。



僅用三星認可的充電器和纜線。未經認可的充電器或纜線會導致電池爆炸或損壞耳機。



如果電池完全放電，連接充電器時，耳機將無法立即開啓。為耗完電的電池充電幾分鐘，然後再開啓耳機。

開啓充電埠蓋，然後將耳機連接至充電器。

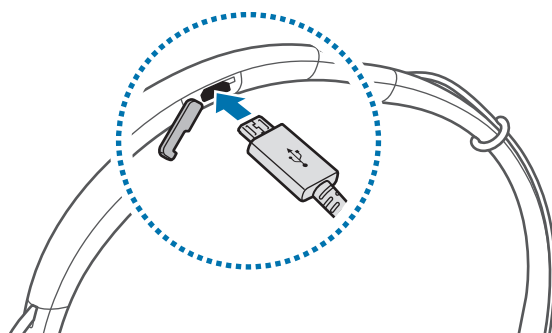

充電器連接不當可能會嚴重損壞耳機。任何因使用不當造成的損壞均不屬保用範疇。



- 充電器單獨銷售。
- 可在充電時使用耳機，然而會延長電池充滿電的時間。
- 耳機在充電時會變熱。這屬正常情況，不會影響耳機的使用壽命或效能。若電池比正常情況熱，充電器可能停止充電。
- 如果耳機無法正常充電，將耳機送往三星服務中心。

完全充電後，中斷耳機與充電器的連接。



爲了節約能源，在不使用時請拔下充電器。此充電器是沒有電源開關，所以您必須從插座拔下充電器，以避免在不使用時浪費電力。在充電時應保持充電器與電源插座緊密連接且易於插拔。

開啟和關閉耳機

滑動電源開關以開啓或關閉耳機。

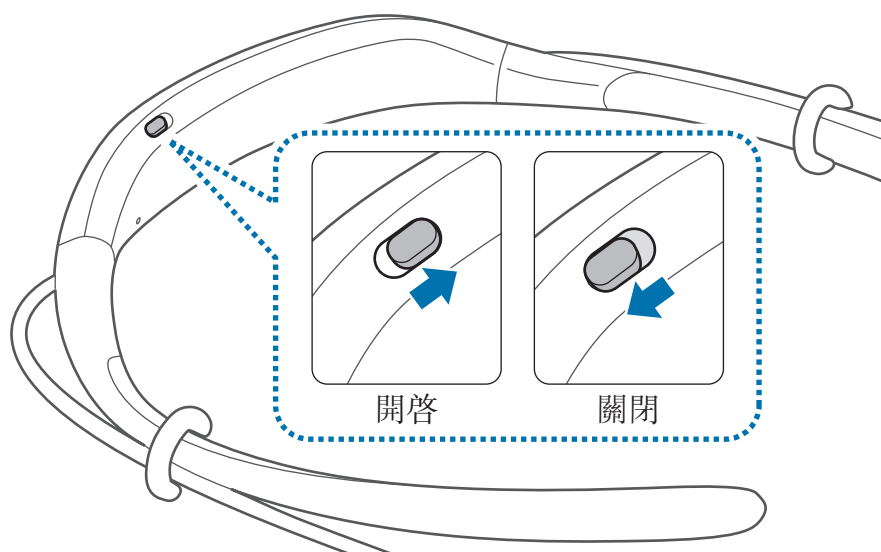

在禁止使用無線裝置的區域 (例如：在飛機上和醫院裡)，請遵守所有張貼的警告和官方人員的指示。

通知燈識別

通知燈提示耳機的狀態。

狀態	顏色
開啟	• 閃爍藍色三次
關閉	• 閃爍紅色三次
藍牙配對模式	• 閃爍紅色和藍色
已透過藍牙連接	• 快速閃爍藍色三次
來電	• 閃爍藍色
充電中	• 持續亮起紅色
充滿電	• 持續亮起藍色
在使用期間或處於休眠模式	• 關閉



- 如果通知燈的工作方式與所述的方式不同，中斷耳機與充電器的連接並重新連接。
- 視乎已連接裝置而定，通知燈的工作方式可能有所不同。

透過藍牙連接

藍牙

關於藍牙

藍牙是一種採用 2.4 GHz 頻率來連接各種短距離內裝置的無線技術標準。它可以連接並與其他已啓用藍牙的裝置，例如流動裝置、電腦、打印機及其他數位家用電器交換數據，而無需透過纜線連接。

藍牙使用須知

- 為避免在將您的耳機連接至另一裝置時出現問題，請將裝置相互靠近。
- 確認您的耳機和其他的藍牙裝置位於藍牙連線範圍內 (10 米)。距離可能因裝置使用的環境而有所不同。
- 確保您的耳機和已連接裝置之間不存在障礙，包括人體、牆壁、角落或柵欄。
- 請勿觸碰已連接裝置的藍牙天線。
- 藍牙使用與部分工業、科學、醫學和低功率產品相同的頻率，在這些類型的產品附近進行連接時，可能會產生干擾。
- 某些裝置，尤其未經 Bluetooth SIG 測試或認可的裝置，可能與您的耳機不相容。
- 不可將藍牙功能用於非法目的 (例如：出於商業目的剽竊檔案副本或非法竊聽)。

連接至其他裝置

此耳機與帶藍牙功能的裝置兼容。

- 1 耳機** 滑動電源開關以開啓耳機。
- 2 耳機** 按住多功能鍵三秒鐘以進入藍牙配對模式。
首次開啓耳機時，將自動進入藍牙配對模式。
- 3 其他裝置** 啓動藍牙功能並搜尋藍牙裝置。
如需詳細資料，請參閱其他裝置的用戶手冊。
- 4 其他裝置** 從清單中輕觸 **Samsung Level U**。

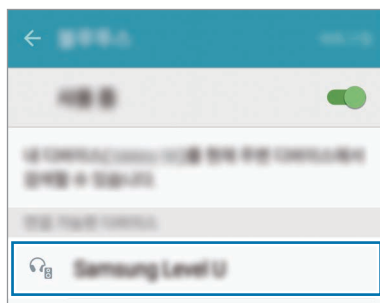

- 如果藍牙連接失敗或其他裝置找不到耳機，從其他裝置的清單移除裝置的資訊。然後，嘗試重新連接。
- 如果耳機無法正常工作，請重新啓動或再次嘗試配對裝置。
- 藍牙連接範圍和音質可能因已連接裝置而異。

連接其他裝置

耳機最多可同時連接至兩個已啓用藍牙的裝置。將耳機連接至兩個裝置時，所連接的後一個裝置將被識別爲主裝置。另一個裝置將被識別爲次裝置。

- 1 透過藍牙將耳機連接至裝置。
- 2 按住多功能鍵三秒鐘以重新進入藍牙配對模式。
第一個裝置將中斷連接。
- 3 將耳機連接至第二個裝置。
- 4 將耳機重新連接至第一個裝置。



部分裝置可能不支持此功能。

重新連接或中斷裝置

重新連接裝置

當耳機與裝置的連接由於裝置之間的距離而中斷時，將裝置靠得更近以重新配對。如果連接由於已連接裝置的故障而丟失，按下耳機上的多功能鍵。也可存取已連接裝置上的藍牙功能以重新配對。

中斷連接裝置

按住多功能鍵三秒鐘。然後，連接將會斷開且耳機將會進入藍牙配對模式。也可以通過關閉耳機來結束連接。再次開啓耳機且裝置處於範圍內，耳機將會自動與最近配對的裝置連接。

使用耳機

佩戴耳機



耳機的耳塞內含有磁鐵。美國心臟協會與英國藥品及保健品管理署皆警告稱，磁鐵會影響 15 厘米範圍內的植入式起搏器、心律轉變器、除顫器、胰島素泵或其他電子醫療裝置 (統稱「醫療裝置」) 操作。若您是任一該等醫療裝置的用戶，則在諮詢醫生之前，請勿使用此耳機。



- 請勿將耳機存放在磁場附近。磁條卡，包括信用卡、電話卡、銀行存摺及登機卡，均可能會被磁場損壞。
- 請勿過度彎曲或扭曲耳機。
- 請勿對耳機用力過大。
- 請勿過度拉扯耳機的任何部分。

1 選擇左耳或右耳專用耳塞套頭。

每組耳塞套頭均會以標記 L 表示用於左耳，以標記 R 表示用於右耳。

2 用耳塞套頭罩住耳筒底部的鎖銷。

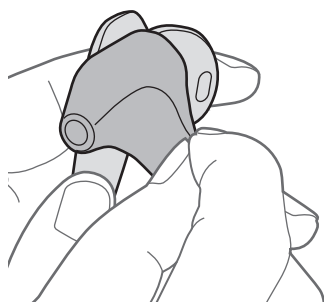

- 3 握住耳筒的底部，並用耳塞套頭罩住耳筒的其餘部分。
按照此過程罩住另一個耳筒。

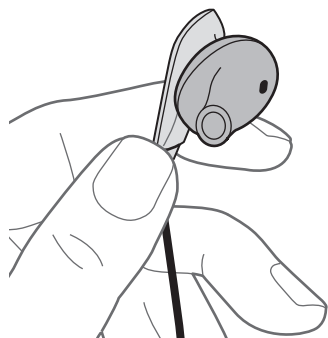

- ⚠ 請勿在未裝上耳塞套頭的情況下將耳筒塞入耳朵。
- 請勿過度拉扯耳塞套頭。耳塞套頭可能會撕裂。

- 4 如下圖所示佩戴耳機。
可以調節橡膠 O 型圈的位置。



- ⚠ 請勿過度拉扯橡膠 O 型圈。O 型圈可能會撕裂。

佩戴和連接耳機

佩戴耳機

在耳筒未彼此連接的情況下將耳筒塞入耳朵或將耳機掛在脖子上。



連接耳筒

使用內置的磁鐵將耳筒彼此連接。

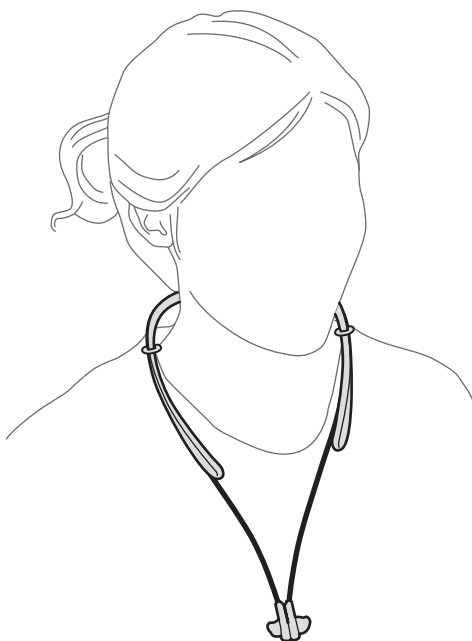

視乎隨附的耳塞套頭而定，可能無法正常連接聽筒。確保聽筒已正確連接。

使用耳機

當耳機連接至另一裝置時，各種功能均可使用。



以下描述基於運行 Android 5.0 的三星流動裝置。視乎已連接裝置而定，某些功能可能無法使用。

通話功能

接聽來電

在佩戴耳機的情況下有來電時，耳機將發出嗶聲並震動。按下通話按鈕以接聽來電。



- 當耳機連接至兩個裝置且兩個裝置同時接到來電時，僅可接聽主裝置的來電。
- 播放一個裝置的多媒體檔案時，仍可接聽來自另一個裝置的來電。

拒絕來電

按住通話鍵一秒鐘。

調整音量

按下音量鍵。

切換聲音輸出

使用已連接裝置的通話功能以在耳機和裝置之間切換通話音訊。

結束通話

按下通話按鈕。

播放多媒體檔案

使用多功能鍵控制媒體播放，如音樂和影片。

播放和暫停播放多媒體檔案

按下多功能鍵。最近播放的音樂檔案將在已連接裝置上安裝的預設音樂應用程式中自動播放。

在播放期間，按下多功能鍵以暫停播放。若要繼續播放，請再次按下多功能鍵。



當兩個已連接裝置同時播放多媒體檔案時，耳機將從首先開始播放檔案的裝置串流。暫停目前播放的檔案時，在另一個裝置上播放的檔案將自動播放。

跳轉至下一個多媒體檔案

在播放期間按下多功能鍵兩次或按住音量 (-) 按鈕以跳轉至下一個檔案。

跳轉至上一個多媒體檔案

在播放期間按住音量 (+) 按鈕以跳轉至上一個檔案。

調整音量

按下音量鍵。

啟動 S Voice

按住多功能鍵一秒鐘。S Voice 應用程式將在已連接裝置上啓動。



此功能僅適用於支持 S Voice 應用程式的三星流動裝置。

使用 Samsung Level

在已連接裝置上，從 Google Play Store 或 Galaxy Apps 中下載 Samsung Level 應用程式。透過應用程式，可以檢查電池的剩餘電量以及調節音量。也可以將耳機設定為在已連接裝置上接到通知時，透過語音通知或震動來通知您。如需詳細資料，請參閱應用程式的說明功能表。



Samsung Level 應用程式與運行 Android 作業系統 4.2.2 或更高版本的三星流動裝置兼容。視乎裝置的規格而定，某些功能可能無法在耳機上工作。

故障排除

聯絡三星服務中心前，請嘗試以下解決方法。

耳機未開啟

電池完全耗完電時，耳機將無法開啓。開啓耳機前，先為電池完全充電。

電池未正常充電 (適用於三星認可的充電器)

確保充電器正確連接。

如果問題仍然未得到解決，請聯絡三星服務中心。

另一藍牙裝置無法定位您的耳機

- 確保耳機處於藍牙配對模式。
 - 重新啓動您的耳機並再次搜尋耳機。
 - 確認您的耳機和其他的藍牙裝置位於藍牙連線範圍內 (10 米)。
- 若上列步驟無法解決問題，請聯絡三星服務中心。

您的耳機未連接至其他裝置

- 請確認您希望與之連接的裝置支援藍牙無線功能。
- 確認您的耳機和其他的藍牙裝置位於最大的藍牙距離範圍內 (10 米)。

藍牙連接經常中斷

- 如果裝置間存在障礙，有效距離可能會縮短。
- 確認您的耳機和其他的藍牙裝置位於最大的藍牙距離範圍內 (10 米)。
- 搭配其他藍牙裝置使用耳機時，連接可能會受電磁波影響。在存在無線裝置更少的環境中使用耳機。

無法聽到別人說話

- 調整裝置音量。
- 以最大音量仍無法聽到耳機上的聲音時，調節已連接裝置的音量。

通話時出現回音

按下音量鍵調整音量或移至其他區域。

通話時對方無法聽到您的聲音

- 確認沒有蓋住內建話筒。
- 確認話筒靠近嘴部。

聲音質素較差

- 無線網絡服務可能因服務供應商的網絡問題而被停用。確認讓耳機遠離電磁波。
- 確認您的耳機和其他的藍牙裝置位於最大的藍牙距離範圍內 (10 米)。

耳機的工作方式與手冊中的說明不同

- 可用的功能可能因已連接裝置而有所不同。
- 兩個裝置同時與耳機連接時，某些功能無法使用。

電池耗盡的速度比購買之初更快

- 將耳機或電池暴露在極冷或極熱的溫度條件下時，有效電量可能會變短。
- 電池屬於消耗品，隨著時間的推移，有效電量將會變短。

版權

版權 © 2015 Samsung Electronics

本手冊受國際版權法保護。

未經 Samsung Electronics 事先書面許可，不得以任何形式或方式 (電子或機械) 複製、分發、轉譯或傳播本手冊中的任何內容，包括影印、錄製或存儲在任何儲存裝置和檢索系統中。

商標

- SAMSUNG 和 SAMSUNG 標誌是 Samsung Electronics 的註冊商標。
- Bluetooth® 是 Bluetooth SIG, Inc. 在全球的註冊商標。
- 其他所有商標和版權的所有權歸各自擁有人擁有。

使用前注意事項

使用裝置之前，請先閱讀本手冊，以確保安全和妥善使用。

- 影像可能與實際產品的外觀不同。內容如有變更，恕不另行通知。
- 請先確認本耳機與您的裝置的相容性，再開始使用。

說明圖示



警告：可能造成使用者或他人傷害之情況



小心：可能造成本裝置或其他設備損壞之情況



注意：註解、使用訣竅或補充資訊

開始使用

包裝內容

檢查產品包裝盒內是否有下列物品：

- 耳機
- 快速入門指南



- 視所在地區或服務供應業者而定，裝置的隨附項目和可用配件可能會有所差異。
- 所附之物件乃專為本裝置設計，可能與其他裝置不相容。
- 外觀及規格如有變更，恕不另行通知。
- 可以向您當地的三星零售商購買其他配件。購買前請先確定配件與裝置相容。
- 請僅使用三星核可的配件。使用未經核可的配件可能造成效能問及不在保固範圍內之故障。
- 所有配件之供貨完全視製造商之情況而定。若需更多關於配件購買之訊息，請參考三星網站。

裝置部位圖

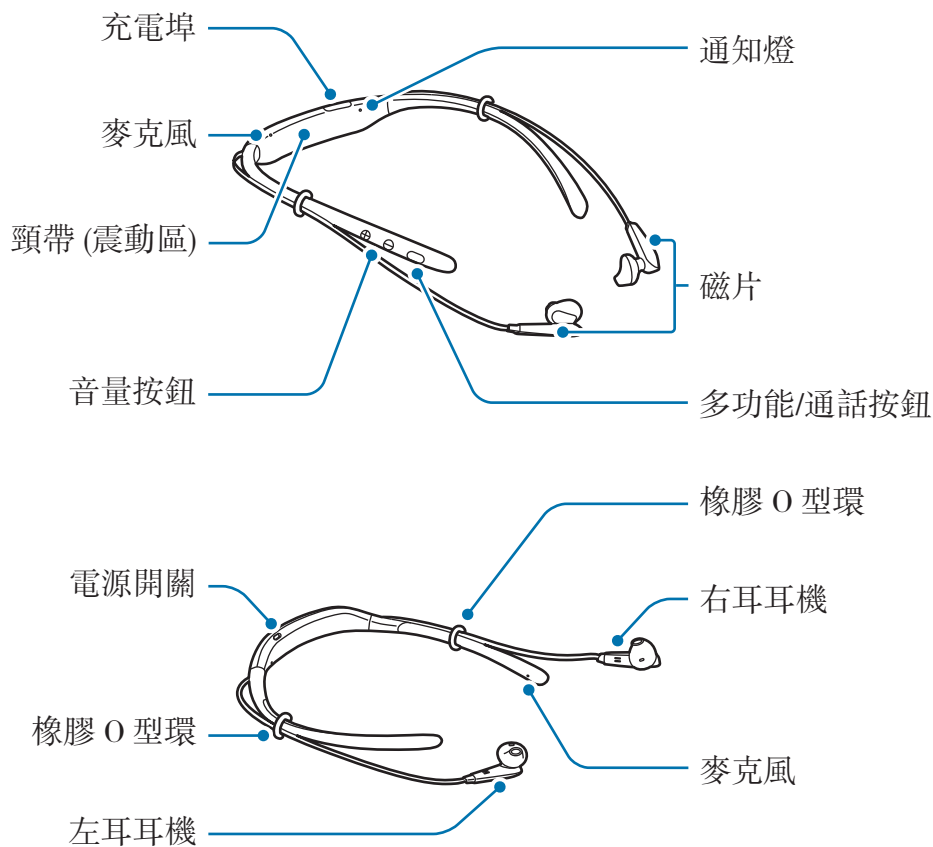

按鈕及功能

名稱	功能
電源開關	<ul style="list-style-type: none">• 滑動以開啓或關閉耳機。
多功能/通話按鈕	<ul style="list-style-type: none">• 按下按鈕以結束通話。• 按下按鈕以播放或暫停多媒體檔案。• 若連接中斷，請按下按鈕以重新連接裝置。• 按兩下可於播放媒體時跳至下一個檔案。• 長按一秒鐘以拒接電話或啓動 S Voice。• 長按 3 秒來進入藍牙配對模式。

名稱	功能
音量按鈕	<ul style="list-style-type: none">• 按下按鈕以於通話中或播放媒體時調整音量。• 長按音量 (-) 按鈕可於播放媒體時跳至下一個檔案。• 長按音量 (+) 按鈕可於播放媒體時跳至上一個檔案。• 同時長按音量按鈕 (+ 和 -) 約一秒鐘的時間，即可開啓或關閉震動功能。



若重新啓動耳機時震動功能設為關閉，此功能將會自動開啓。

給電池充電

第一次使用耳機前或長時間未使用耳機後，請先為電池充電。



僅用三星核可的充電器和傳輸線。未經核可的充電器或傳輸線，可能導致電池爆炸或耳機毀損。



若電池已完全放電，接上充電器後無法立刻開啓耳機。等待電池充電數分鐘後再開啓耳機。

打開充電埠蓋，並將耳機連接至充電器。

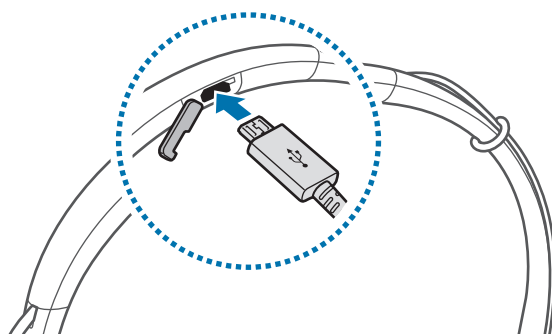

未正確連接充電器可能造成耳機嚴重損壞。不當使用造成之損壞不在保固範圍。



- 充電器需另行選購。
- 充電時可同時使用耳機，但可能延長充飽所需時間。
- 充電時，耳機可能升溫。此為正常現象，不影響耳機之壽命或效能。若電池達到異常高溫，充電器可能停止充電。
- 若耳機未正常充電，請將耳機及充電器攜至三星服務中心。

完全充電後，從耳機斷開充電器的連接。



爲了節約能源，當不使用時請拔下充電器插頭。充電器本身沒有電源開關，所以在不用時必須從插座上拔下充電器的插頭以免浪費電。在充電時應保持充電器與電源插座緊密連接且易於插拔。

開啟及關閉耳機

滑動電源開關以開啓或關閉耳機。

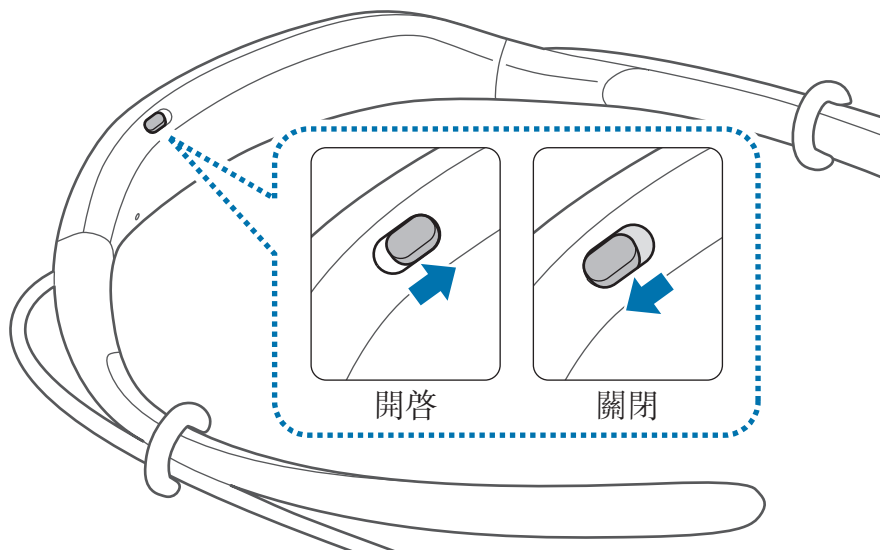

在有無線裝置使用限制之場所請聽從專業人員之指示。

通知燈辨識

通知燈會通知您耳機的狀態。

狀態	顏色
開啟	• 閃爍藍光 3 次
關閉	• 閃爍紅光 3 次
藍牙配對模式	• 閃爍紅、藍光
透過藍牙連接	• 快速閃爍藍光 3 次
來電	• 閃爍藍光
充電中	• 持續亮紅光
已充飽	• 持續亮藍光
使用中或睡眠模式	• 關閉



- 若通知燈未依以上所述方式運作，斷開耳機與充電器之連接，再重新接上。
- 通知燈的運作方式會因所連接的裝置而有不同。

透過藍牙連接

藍牙

關於藍牙

藍牙是一種使用 2.4 GHz 頻率近距離連接各種裝置的無線技術標準。它可以和其他藍牙裝置進行無線連線及交換資料，例如和行動裝置、電腦、印表機和其他家電。

藍牙使用須知

- 為避免耳機和其他裝置連線時發生問題，兩裝置放置位置需接近。
- 確認您的耳機和其他的藍牙裝置位於藍牙連線距離範圍內 (10 m)。距離可能因裝置使用的環境而發生改變。
- 確認耳機和已連接裝置之間不存在障礙，包括人體、牆壁、角落或柵欄。
- 請勿觸碰已連接裝置的藍牙天線。
- 藍牙使用與部分工業、科學、醫學和低功率產品相同的頻率，在這些類型的產品附近進行連接時，可能會產生干擾。
- 某些裝置，尤其未經 Bluetooth SIG 測試或核可的裝置，可能與您的耳機不相容。
- 請勿將藍牙功能使用於非法目的 (例如，盜版文件的檔案或非法竊聽用於商業用途的通訊)。

連接至其他裝置

本耳機與藍牙裝置相容。

- 1 耳機** 滑動電源開關以開啓耳機。
- 2 耳機** 長按多功能按鈕 3 秒來進入藍牙配對模式。
首次開啓耳機時，將自動進入藍牙配對模式。
- 3 其他裝置** 啓動藍牙功能並搜尋藍牙裝置。
如需詳細資料，請參閱其他裝置之使用手冊。
- 4 其他裝置** 點擊選單中的 **Samsung Level U**。

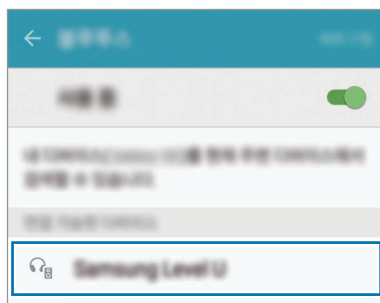

- 如果藍牙連接失敗或其他裝置無法找到耳機，從其他裝置的清單移除裝置的資訊。然後，嘗試重新連接。
- 如果耳機無法正常工作，重新啓動耳機或嘗試重新配對裝置。
- 藍牙連接範圍及音質可能會因所連接裝置而異。

連接其他裝置

耳機最多可同時連接到兩部藍牙裝置。當您將耳機連接到兩部裝置時，上次連接的裝置將被視為主要裝置。另一部裝置則被視為次要裝置。

- 1 透過藍牙將耳機連接至裝置。
- 2 長按多功能按鈕 3 秒來再次進入藍牙配對模式。
與第一個裝置的連線將會中斷。
- 3 將耳機連接至第二個裝置。
- 4 重新將耳機連接至第一個裝置。



某些裝置可能不支援此功能。

重新連接或中斷裝置連接

重新連接裝置

當耳機因為裝置間距離而和裝置中斷連結時，縮短裝置間的距離，再次配對裝置。若因為連接的裝置發生問題而中斷連線，請按下耳機上的多功能按鈕。您也可以從連接裝置的藍牙選單進行選取，將它們重新配對。

中斷連接裝置

按住多功能按鈕約 3 秒鐘。接著，連接將中斷，而耳機將進入藍牙配對模式。您也可以藉由關閉耳機來中斷連接。再次開啓耳機，且兩個裝置於連接範圍內時，耳機將自動與最近一次配對的裝置連接。

使用耳機

佩戴耳機



耳塞處含磁片設計。美國心臟協會 (American Heart Association) 與英國藥品和醫療產品管理中心 (Medicines and Healthcare Products Regulatory Agency) 同時警告，磁片會影響 15 cm 距離內的植入性起搏器、心臟整流器、除顫器、胰島素幫浦或其他電力醫療裝置 (總稱為「醫療裝置」)。若您為使用這些醫療裝置的使用者，請先諮詢您的醫師，否則請勿使用此款耳機。



- 請勿將耳機存放在磁場附近。磁條卡，包括信用卡、電話卡、銀行存摺及登機卡，均可能會被磁場損壞。
- 請勿過度彎折或扭曲耳機。
- 勿在耳機上施加過大之壓力。
- 勿過度拉扯耳機之任何部位。

1 選擇左右耳之耳塞。

耳塞上標有代表左耳之 L 和代表右耳之 R。

2 以耳塞將耳機底部之門鎖覆蓋。

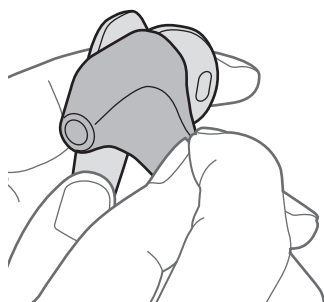

- 3 握住耳機底部，並以耳塞將耳機剩餘部位覆蓋。
在另一個耳機上重複此程序。

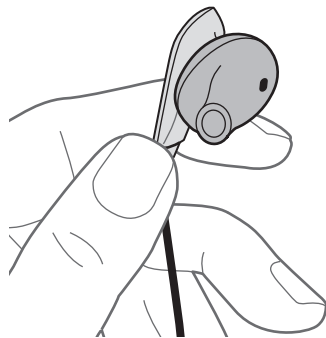

- 若未裝上耳塞，請勿將耳機放入耳中。
- 請勿過度拉扯耳塞。否則可能造成耳塞破裂。

- 4 請依下圖所示佩戴耳機。
可以調整橡膠 O 型環之位置。



- 請勿過度拉扯橡膠 O 型環。否則可能造成 O 型環斷裂。

佩戴與連接耳機

佩戴耳機

將耳機放入耳中，或於耳機未互相連接時將耳機佩戴於脖子上。



連接耳機

以內建的磁片將耳機互相連接。

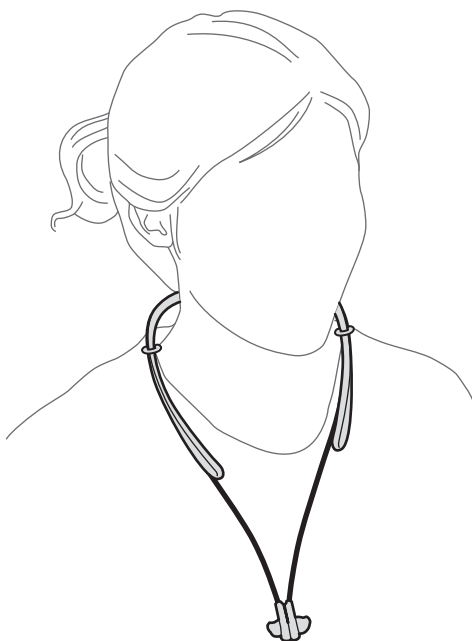

根據提供之耳塞套形狀的差異，耳機可能未正確連接。請確認耳機正確連接。

使用耳機

耳機與其他裝置連接時有多種功能可以使用。



以下說明乃根據執行 Android 5.0 的三星行動裝置。部分功能在某些連接裝置上可能無法使用。

通話功能

接聽電話

若於佩戴耳機時有來電，耳機將發出「嗶」聲並震動。按下通話按鈕以接聽來電。



- 當耳機和兩個裝置連接，而兩個裝置同時接到來電時，僅可接聽主要裝置上的來電。
- 從一個裝置上播放多媒體檔案時，仍可以接聽另一個裝置上的來電。

拒接電話

長按通話按鈕約 1 秒鐘。

調整音量

按下音量按鈕。

切換聲音輸出

以連接裝置之通話功能切換耳機與裝置間的通話音訊。

結束通話

按下通話按鈕。

播放多媒體檔案

以多功能按鈕控制媒體播放，如音樂及影片。

播放或暫停多媒體檔案

按下多功能按鈕。最近一次播放的音樂檔案將會自動於安裝於連接裝置之預設音樂應用程式播放。

於播放中，按下多功能鈕以暫停播放。要繼續播放時，再次按下多功能鈕。



當兩個連接裝置同時播放多媒體裝置時，耳機將會播放來自先開始播放檔案的裝置的音訊。當您暫停目前播放的檔案時，將自動播放另一部裝置播放的檔案。

跳至下一個多媒體檔案

按下多功能按鈕兩次或長按音量 (-) 按鈕可於播放時跳至下一個檔案。

跳至上一個多媒體檔案

長按音量 (+) 按鈕可於播放時跳至上一個檔案。

調整音量

按下音量按鈕。

啟動 S Voice

按住多功能按鈕約 1 秒鐘。S Voice 應用程式將於連接裝置上啓動。



本功能僅適用於支援 S Voice 應用程式之三星行動裝置。

使用 Samsung Level

在已連接的裝置上，從 Google Play Store 或 Galaxy Apps 下載 Samsung Level 應用程式。透過此應用程式，可以檢視電池剩餘電量及調整音量。您還可以設定當連接裝置接到通知時，由耳機以音效或震動來通知。如需更多資訊，請參閱應用程式的說明選單。



Samsung Level 應用程式與執行 Android 作業系統 4.2.2 或更高版本的三星行動裝置相容。因裝置之規格差異，部分功能可能無法於耳機上使用。

疑難排解

在聯繫三星服務中心前，請先嘗試以下的解決方法。

耳機無法開啟

若電池已完全放電，則耳機將無法開啓。在啓動耳機前先將電池充飽。

電池無法正常充電 (使用三星核可之充電器)

確認充電器正確連接。

若問題仍未解決，請聯繫三星服務中心。

另一個藍牙裝置找不到您的耳機

- 確認您的耳機在藍牙配對模式。
- 重新啓動耳機並再次搜尋耳機。
- 確認您的耳機和其他的藍牙裝置位於藍牙連線距離範圍內 (10 m)。

若以上之作法無法解決問題，請聯繫三星服務中心。

您的耳機未連接到其他裝置。

- 請確認裝置欲連接的目標支援藍牙無線功能。
- 確認您的耳機和其他的藍牙裝置位於最大的藍牙距離範圍內 (10 m)。

藍牙連線時常中斷

- 如果裝置間存在障礙物，有效距離可能會縮短。
- 確認您的耳機和其他的藍牙裝置位於最大的藍牙距離範圍內 (10 m)。
- 本耳機和其他藍牙裝置一起使用時，連線可能受電磁波影響。請在無線裝置數量較少的場所使用本耳機。

無法聽到對方說話

- 調整裝置音量。
- 若在使用耳機上的最大音量時仍然無法聽到聲音，請調整所連接耳機的音量。

通話中有回音

按下音量按鈕調整音量，或移動至其他場所。

通話時對方無法聽到自己說話

- 確認內建麥克風未被遮蓋。
- 確認麥克風接近嘴巴。

音質太差

- 無線網路服務可能因服務業者的網路問題而停用。讓耳機遠離電磁波。
- 確認您的耳機和其他的藍牙裝置位於最大的藍牙距離範圍內 (10 m)。

耳機之運作和使用說明不符

- 可用的功能會因所連接的裝置而有不同。
- 本耳機同時連接兩個裝置時，有些功能無法使用。

電池電力耗盡速度比購買時快

- 若讓耳機處於低溫或高溫的環境，可用電力可能會降低。
- 電池為消耗品，而可用電力將隨時間降低。

注意事項

本產品符合低功率電波輻射性電機管理辦法第十二條、第十四條等條文規定：

- 經型式認證合格之低功率射頻電機，非經許可，公司、商號或使用者均不得擅自變更頻率、加大功率或變更原設計之特性及功能。
- 低功率射頻電機之使用不得影響飛航安全及干擾合法通信；經發現有干擾現象時，應立即停用，並改善至無干擾時方得繼續使用。

前項合法通信，指依電信法規定作業之無線電通信。

低功率射頻電機須忍受合法通信或工業、科學及醫療用電波輻射性電機設備之干擾。

* 本機限在不干擾合法電臺與不受被干擾保障條件下於室內使用。

版權

Copyright © 2015 Samsung Electronics

本手冊受國際版權法保護。

未經 Samsung Electronics 事先書面許可，不得以任何形式或方式 (電子或機械) 複製、分發、轉譯或傳播本手冊中的任何內容，包括影印、錄製或儲存在任何儲存裝置和檢索系統中。

商標

- SAMSUNG 和 SAMSUNG 標誌是 Samsung Electronics 的註冊商標。
- Bluetooth® 是 Bluetooth SIG, Inc. 的全球註冊商標。
- 其他所有商標和版權的所有權歸各自所有人所有。

À lire en premier

Veillez lire le présent guide avant d'utiliser l'appareil afin de vous assurer d'en faire une utilisation sécuritaire et adéquate.

- Il pourrait y avoir des différences entre le produit réel et les images présentées. Le contenu pourrait faire l'objet de modifications sans préavis.
- Avant d'utiliser le casque, assurez-vous qu'il est compatible avec votre appareil.

Liste des icônes



Avertissement : situations où il y a risque de blessure pour vous ou pour les autres.



Attention : situations pouvant endommager votre appareil ou tout autre équipement.



Nota : remarques, astuces ou toute autre information complémentaire.

Pour commencer

Contenu de la boîte

Veillez vous assurer que la boîte contient les articles suivants :

- Écouteurs
- Guide de démarrage rapide



- Les articles fournis avec l'appareil et les accessoires disponibles pourraient varier selon votre région ou votre fournisseur de services.
- Les articles fournis sont conçus uniquement pour cet appareil et pourraient ne pas être compatibles avec d'autres appareils.
- L'apparence et les caractéristiques techniques pourraient changer sans préavis.
- Vous pouvez acheter des accessoires supplémentaires auprès de votre détaillant Samsung local. Assurez-vous qu'ils sont compatibles avec l'appareil avant de les acheter.
- N'utilisez que des accessoires homologués par Samsung. L'utilisation d'accessoires non homologués peut entraîner des problèmes de rendement et de mauvais fonctionnements qui ne seront pas couverts par la garantie.
- La disponibilité de tous les accessoires peut varier puisqu'elle dépend entièrement des entreprises qui les fabriquent. Pour en savoir davantage sur les accessoires offerts, visitez le site Web de Samsung.

Présentation de l'appareil

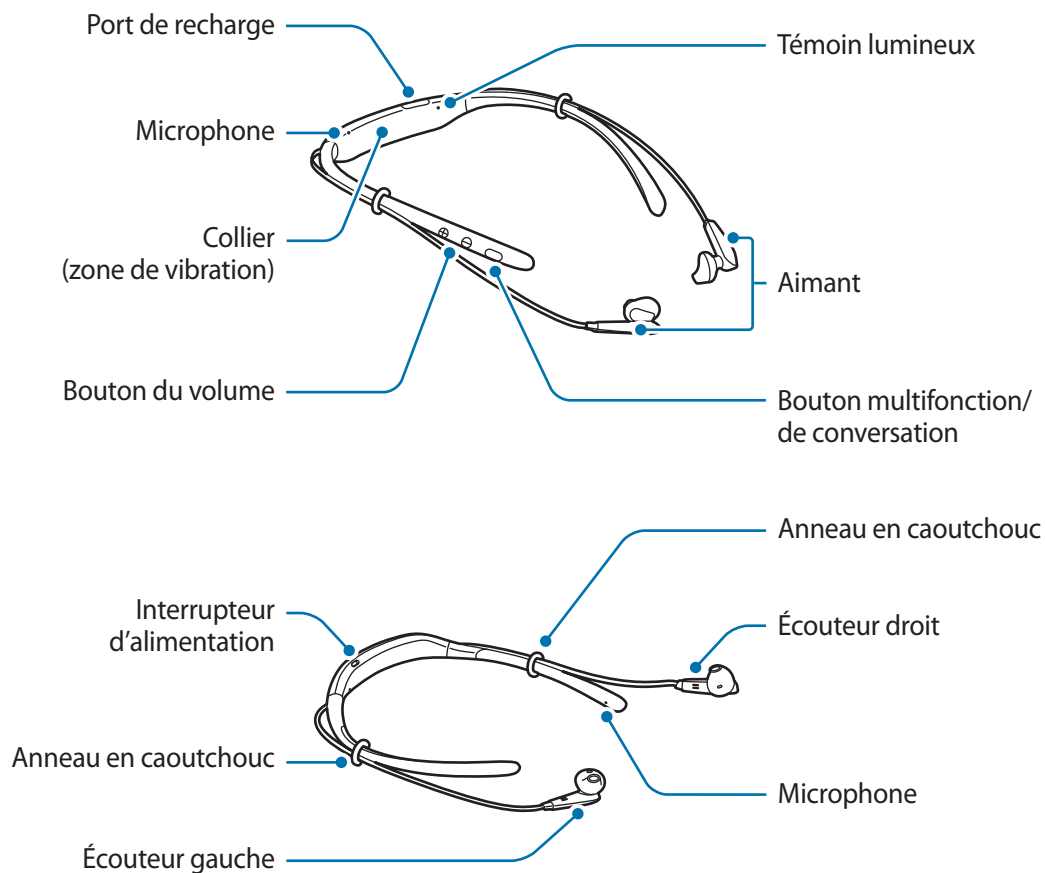

Boutons et fonctions

Nom	Fonction
Interrupteur d'alimentation	<ul style="list-style-type: none"> Faites glisser l'interrupteur pour mettre le casque en marche ou le fermer.
Bouton multifonction/de conversation	<ul style="list-style-type: none"> Appuyez sur ce bouton pour répondre à un appel ou y mettre fin. Appuyez sur ce bouton pour lire les fichiers multimédias ou en interrompre temporairement la lecture. Appuyez sur ce bouton pour reconnecter les appareils lorsque la connexion est perdue. Appuyez deux fois sur ce bouton pour passer au fichier suivant lors de la lecture de fichiers multimédias. Maintenez le bouton enfoncé pendant une seconde pour refuser un appel ou lancer S Voice. Maintenez le bouton enfoncé pendant 3 secondes pour passer en mode de synchronisation Bluetooth.

Nom	Fonction
Bouton du volume	<ul style="list-style-type: none">• Appuyez sur ce bouton pour régler le volume pendant un appel ou la lecture de fichiers multimédias.• Maintenez le bouton du volume (-) enfoncé pour passer au prochain fichier multimédia pendant la lecture.• Maintenez le bouton du volume (+) enfoncé pour revenir au fichier multimédia précédent pendant la lecture.• Appuyez de manière prolongée sur les deux boutons de volume (+ et -) simultanément pendant environ une seconde pour activer ou désactiver la fonction de vibration.



Si la fonction de vibration est désactivée quand vous redémarrez le casque, la fonction sera activée automatiquement.

Recharge de la pile

Chargez la pile avant d'utiliser le casque pour la première fois ou lorsque le casque n'a pas été utilisé pendant une longue période.



N'utilisez que des chargeurs et câbles homologués par Samsung. L'utilisation de chargeurs ou de câbles non homologués peut causer l'éclatement de la pile ou endommager le casque.



Si la pile est complètement déchargée, le casque ne pourra pas se mettre en marche instantanément lors du branchement du chargeur. Laissez alors la pile se recharger pendant quelques minutes avant de mettre le casque en marche.

Ouvrez le couvercle du port de recharge et raccordez le casque à un ordinateur ou à l'adaptateur d'alimentation USB par l'intermédiaire du câble USB. Branchez l'adaptateur d'alimentation USB dans une prise électrique.

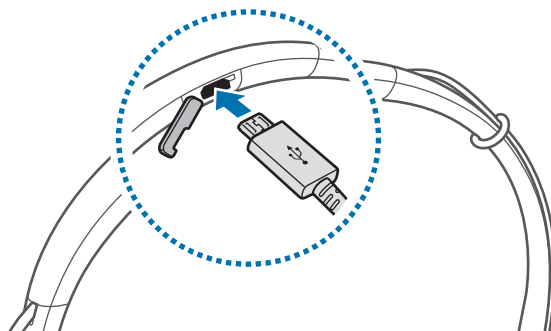

Un branchement inadéquat du chargeur peut endommager gravement le casque. Tout dommage résultant d'une mauvaise utilisation n'est pas couvert par la garantie.



- Vous pouvez utiliser un chargeur (vendu séparément) pour charger le casque.
- Le casque peut être utilisé pendant le chargement, mais cela pourrait augmenter le temps requis pour le charger.
- Le casque peut chauffer pendant le chargement. Cela est normal et n'aura aucune incidence sur la durée de vie ou le rendement global du casque. Si la pile devient plus chaude qu'à la normale, il est possible que le chargeur arrête de charger.
- Si le casque ne se charge pas de façon appropriée, apportez le casque et le chargeur à un centre de service de Samsung.

Une fois le casque complètement chargé, débranchez d'abord le câble USB du casque, puis déconnectez le casque de l'ordinateur ou de la prise murale.



Pour économiser de l'énergie, débranchez le chargeur quand vous ne l'utilisez pas. Puisque le chargeur ne comprend aucun interrupteur d'alimentation, vous devez le débrancher de la prise électrique pour éviter tout gaspillage d'énergie. Pendant le chargement, le chargeur doit rester à proximité de la prise de courant et être facile d'accès.

Mise en fonction et hors fonction du casque

Glissez l'interrupteur d'alimentation pour mettre le casque en marche ou le fermer.

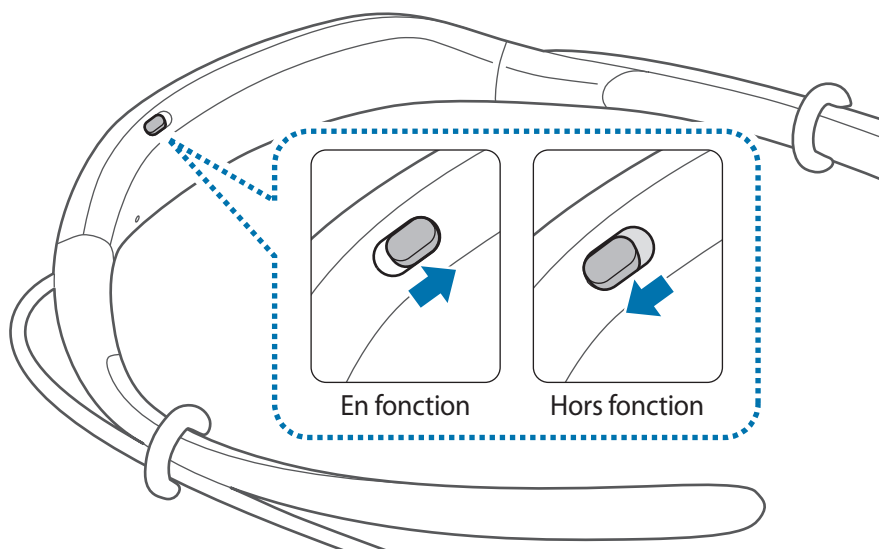

Respectez toutes les consignes de sécurité et directives formulées par le personnel compétent dans les lieux où l'utilisation d'appareils mobiles est restreinte, par exemple dans les avions et les hôpitaux.

Identification des témoins lumineux

Le témoin lumineux indique l'état du casque.

État	Couleur
En fonction	• Clignote en bleu à 3 reprises
Hors fonction	• Clignote en rouge à 3 reprises
Mode de synchronisation Bluetooth	• Clignote en rouge et en bleu
Connexion par Bluetooth	• Clignote rapidement en bleu à trois reprises
Appel entrant	• Clignote en bleu
Charge en cours	• En rouge fixe
Pleine charge	• En bleu fixe
Pendant l'utilisation ou en mode Veille	• Éteint



- Si le témoin lumineux ne fonctionne pas de la façon décrite, débranchez le chargeur du casque, puis reconnectez-le.
- Le témoin lumineux pourrait fonctionner différemment selon l'appareil connecté.

Connexion par Bluetooth

Bluetooth

À propos de Bluetooth

Bluetooth est une norme sans fil qui permet à différents appareils d'utiliser une fréquence de 2,4 GHz pour se connecter sur une courte distance. Elle permet aux appareils sur lesquels Bluetooth est activé, comme des appareils mobiles, des ordinateurs, des imprimantes et d'autres appareils numériques domestiques, de se connecter et d'échanger des données avec d'autres appareils sans devoir utiliser de connexions filaires.

Avis pour l'utilisation de Bluetooth

- Pour éviter tout problème lorsque vous connectez votre casque à un autre appareil, assurez-vous de mettre les appareils près l'un de l'autre.
- Assurez-vous que votre casque et l'autre appareil Bluetooth sont dans la portée de connexion Bluetooth (10 m). La portée peut varier en fonction de l'environnement dans lequel les appareils sont utilisés.
- Assurez-vous qu'il n'y a aucun obstacle, y compris des personnes, des murs, des coins ou des clôtures, entre votre casque d'écoute et l'appareil connecté.
- Ne touchez pas l'antenne Bluetooth de l'appareil connecté.
- Bluetooth utilise la même fréquence que certains produits industriels, scientifiques, médicaux et à faible consommation d'énergie. De l'interférence pourrait donc se produire lorsque vous établissez des connexions près de ces types de produits.
- Certains appareils, surtout ceux qui ne sont pas testés ou approuvés par Bluetooth SIG, pourraient être incompatibles avec votre casque d'écoute.
- N'utilisez pas la fonction Bluetooth à des fins illégales (par exemple, en piratant des données ou en interceptant des communications à des fins commerciales).

Connexion à d'autres appareils

Ce casque est compatible avec les appareils Bluetooth.

- 1 Casque** Faites glisser l'interrupteur d'alimentation pour mettre le casque en marche.
- 2 Casque** Maintenez le bouton multifonction enfoncé pendant 3 secondes pour passer en mode de synchronisation Bluetooth.

Lorsque vous mettez le casque en marche pour la première fois, il passe automatiquement en mode de synchronisation Bluetooth.

- 3 Autre appareil** Activez la fonctionnalité Bluetooth et lancez la recherche pour trouver des appareils Bluetooth.

Pour obtenir plus de détails à cet égard, reportez-vous au guide d'utilisation de l'autre appareil.

- 4 Autre appareil** Dans la liste, touchez **Samsung Level U**.

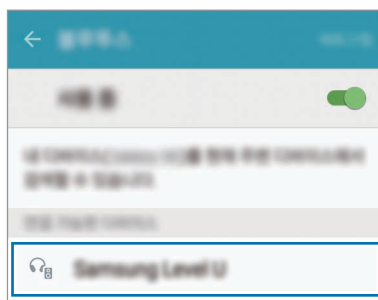

- Si la connexion Bluetooth échoue ou si l'autre appareil ne peut trouver le casque, supprimez l'information liée au casque dans la liste de l'autre appareil. Essayez de nouveau d'établir la connexion.
- Si le casque ne fonctionne pas de façon appropriée, redémarrez-le ou essayez de synchroniser de nouveau les appareils.
- La portée de la connexion Bluetooth et la qualité sonore peuvent varier selon les appareils connectés.

Connexion à des appareils supplémentaires

Le casque d'écoute peut se connecter à un maximum de deux appareils Bluetooth en même temps. Lorsque vous connectez le casque d'écoute à deux appareils, le dernier appareil auquel vous vous êtes connecté est alors reconnu comme appareil principal. L'autre appareil est, quant à lui, reconnu comme l'appareil secondaire.

- 1 Établissez une connexion Bluetooth entre le casque et un autre appareil.
- 2 Maintenez le bouton multifonction enfoncé pendant 3 secondes pour passer de nouveau en mode de synchronisation Bluetooth.
Le premier appareil sera déconnecté.
- 3 Connectez le casque au deuxième appareil.
- 4 Reconnectez le casque au premier appareil.



Cette fonctionnalité pourrait ne pas être prise en charge par certains appareils.

Reconnexion et déconnexion des appareils

Reconnexion des appareils

Lorsque votre casque est déconnecté d'un appareil en raison de la distance entre les appareils, rapprochez les appareils pour les synchroniser de nouveau.

Si la connexion est perdue en raison d'un problème avec l'appareil connecté, appuyez sur le bouton multifonction du casque. Vous pouvez également utiliser le menu Bluetooth de l'appareil connecté pour synchroniser de nouveau les appareils.

Déconnexion des appareils

Maintenez le bouton multifonction enfoncé pendant trois secondes. La connexion sera alors désactivée et le casque passera en mode de synchronisation Bluetooth.

Vous pouvez également mettre fin à la connexion en fermant le casque. Lorsque vous remettrez le casque en marche et que les appareils seront à portée, le casque se connectera automatiquement au dernier appareil avec lequel il était synchronisé.

Utilisation du casque

Port du casque



Les écouteurs du casque contiennent des aimants. La American Heart Association (États-Unis) et la Medicines and Healthcare Products Regulatory Agency (R.-U.) ont toutes deux indiqué que les aimants pouvaient modifier le fonctionnement des stimulateurs cardiaques, des défibrillateurs à synchronisation automatique, des défibrillateurs, des pompes à insuline et de tout autre appareil électromédical (collectivement les « appareils médicaux ») se trouvant à moins de 15 cm (6 po) des aimants. Si vous utilisez l'un de ces appareils médicaux, **N'UTILISEZ PAS CE CASQUE AVANT D'AVOIR CONSULTÉ VOTRE MÉDECIN.**



- Ne conservez pas votre casque à proximité de champs magnétiques. Les cartes magnétiques, comme les cartes de crédit, les cartes de téléphone et les cartes d'embarquement, peuvent être endommagées par les champs magnétiques.
- Ne pliez pas ou ne tordez pas excessivement le casque.
- N'exercez aucune pression excessive sur le casque.
- N'exercez aucune traction excessive sur l'une des pièces du casque.

- 1 Sélectionnez l'embout approprié pour l'oreille gauche et l'oreille droite.
Chaque embout comporte un L pour l'oreille gauche et un R pour l'oreille droite.
- 2 Couvrez la partie inférieure de l'écouteur avec l'embout d'écouteur.

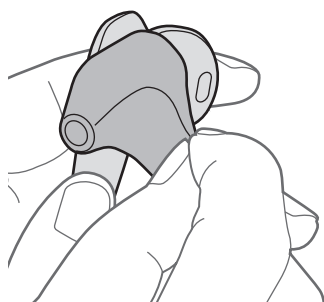

- 3** Tenez le bas de l'écouteur, puis recouvrez le reste de l'écouteur avec l'embout.
Suivez la même procédure pour l'autre écouteur.

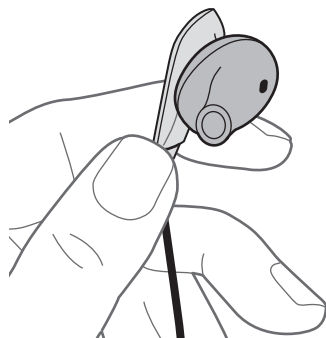

- !**
- N'insérez pas les écouteurs dans vos oreilles sans les avoir d'abord recouverts avec les embouts.
 - Ne tirez pas trop sur les embouts des écouteurs. L'embout pourrait se déchirer.

- 4** Portez le casque tel qu'il est illustré dans l'image ci-dessous.
Vous pouvez remplacer les anneaux en caoutchouc.



- !** Ne tirez pas trop sur les anneaux en caoutchouc. Ils pourraient se déchirer.

Port et connexion du casque

Port du casque

Insérez les écouteurs dans vos oreilles ou laissez le casque autour de votre cou, sans joindre les écouteurs.



Jonction des écouteurs

Joignez les écouteurs en utilisant les aimants intégrés.

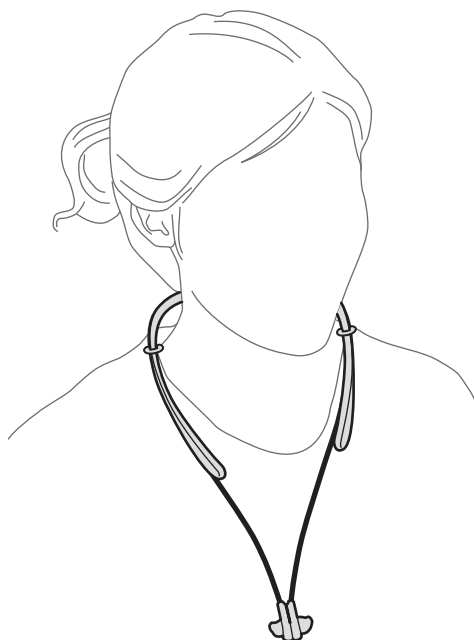

Les écouteurs pourraient ne pas se joindre de façon appropriée en raison de la forme des embouts fournis. Assurez-vous que les écouteurs sont correctement joints.

Utilisation du casque

Vous pouvez utiliser différentes fonctionnalités lorsque le casque est connecté à un autre appareil.



Les descriptions suivantes sont celles d'un appareil mobile Samsung sur lequel est installé Android 5.0. Certaines fonctionnalités pourraient ne pas être disponibles selon l'appareil connecté.

Fonctionnalités d'appel

Prise d'un appel

Lorsque vous recevez un appel et que vous portez le casque, ce dernier émettra un bip et vibrera. Appuyez sur le bouton de conversation pour répondre à l'appel.



- Lorsque le casque est branché à deux appareils et que les deux reçoivent des appels, vous ne pouvez répondre qu'à l'appel sur l'appareil principal.
- Même si la lecture d'un fichier multimédia est activée sur un appareil, vous pouvez tout de même répondre aux appels reçus par l'autre appareil.

Rejet d'un appel

Maintenez le bouton Conversation enfoncé pendant une seconde.

Réglage du volume

Appuyez sur le bouton du volume.

Changement de sortie sonore

Utilisez les fonctionnalités d'appel de l'appareil connecté pour faire basculer le son de l'appel entre le casque et l'appareil.

Fin d'un appel

Appuyez sur le bouton de conversation.

Lecture de fichiers multimédias

Contrôlez la lecture des fichiers multimédias, comme les fichiers musicaux et vidéo, à l'aide du bouton multifonction.

Lecture d'un fichier multimédia et pause

Appuyez sur le bouton multifonction. Le dernier fichier de musique sera alors automatiquement lu dans l'application musicale par défaut installée sur l'appareil connecté.

Si vous désirez interrompre temporairement la lecture, appuyez sur le bouton multifonction. Pour reprendre la lecture, appuyez de nouveau sur le bouton multifonction.



Lorsque deux appareils connectés lisent simultanément des fichiers multimédias, le casque diffusera en continu le son provenant du premier appareil à avoir commencé à lire un fichier. Si vous suspendez la lecture du fichier en cours de lecture, la lecture du fichier déjà en cours sur l'autre appareil sera alors automatiquement activée.

Passer au prochain fichier multimédia

Appuyez à deux reprises sur le bouton multifonction ou maintenez le bouton du volume (-) enfoncé pour passer au prochain fichier pendant la lecture.

Passer au fichier multimédia précédent

Maintenez le bouton du volume (+) enfoncé pour revenir au fichier multimédia précédent pendant la lecture.

Réglage du volume

Appuyez sur le bouton du volume.

Lancement de S Voice

Maintenez le bouton multifonction enfoncé pendant une seconde. L'application S Voice sera alors lancée sur l'appareil connecté.



Cette fonctionnalité n'est offerte que sur les appareils mobiles Samsung prenant en charge l'application S Voice.

Utilisation de l'application Samsung Level

Sur l'appareil connecté, téléchargez l'application Samsung Level depuis la boutique Google Play Store ou Galaxy Apps. Dans l'application, vous pouvez vérifier la charge restante de la pile et régler le volume. Vous pouvez aussi configurer le casque pour qu'il vous avise par notification vocale ou vibration lorsque vous recevez des notifications sur l'appareil connecté. Pour obtenir plus de détails à cet égard, reportez-vous au menu d'aide de l'application.



L'application Samsung Level est compatible avec les appareils mobiles Samsung utilisant le système d'exploitation Android 4.2.2 ou une autre version plus récente. Selon les caractéristiques techniques de votre appareil, certaines fonctionnalités pourraient ne pas fonctionner sur le casque.

Dépannage

Avant de communiquer avec un centre de service Samsung, veuillez essayer les solutions suivantes.

Le casque ne se met pas en marche

Si la pile est complètement déchargée, votre casque ne pourra pas se mettre en marche. Rechargez complètement la pile avant de mettre le casque en marche.

La pile ne se charge pas correctement (avec un chargeur et un câble approuvés par Samsung)

Assurez-vous que le chargeur est connecté correctement.

Si le problème n'est toujours pas résolu, communiquez avec un centre de service Samsung.

Il est impossible pour un autre appareil Bluetooth de trouver votre casque

- Assurez-vous que votre casque est réglé en mode de synchronisation Bluetooth.
- Redémarrez votre casque et lancez de nouveau la recherche pour le trouver.
- Assurez-vous que votre casque et l'autre appareil Bluetooth sont dans la portée de connexion Bluetooth (10 m).

Si les directives ci-dessus ne permettent pas de régler le problème, communiquez avec un centre de service Samsung.

Votre casque ne se connecte pas à un autre appareil

- Assurez-vous que l'appareil avec lequel vous voulez établir une connexion prend en charge la fonctionnalité Bluetooth sans fil.
- Assurez-vous que votre casque et l'autre appareil Bluetooth se trouvent à un maximum de 10 mètres l'un de l'autre (soit la portée maximale d'une liaison Bluetooth).

La connexion Bluetooth est souvent rompue

- La présence d'obstacles entre les appareils pourrait réduire la distance de fonctionnement.
- Assurez-vous que votre casque et l'autre appareil Bluetooth se trouvent à un maximum de 10 mètres l'un de l'autre (soit la portée maximale d'une liaison Bluetooth).
- Lorsque le casque est utilisé avec d'autres appareils Bluetooth, la connexion peut être affectée par les ondes électromagnétiques. Utilisez le casque dans des environnements dans lesquels un plus petit nombre d'appareils est présent.

Vous ne pouvez pas entendre les autres lorsqu'ils parlent

- Réglez le volume de l'appareil.
- Réglez le volume de l'appareil connecté lorsque vous n'entendez aucun son dans votre casque et que celui-ci est au volume maximal.

Le son résonne (écho) pendant un appel

Réglez le volume en appuyant sur le bouton du volume ou déplacez-vous.

Les autres ne peuvent pas vous entendre lorsque vous parlez (pendant un appel)

- Assurez-vous que rien n'entrave le microphone intégré de l'appareil.
- Assurez-vous que le microphone est près de votre bouche.

La qualité audio est mauvaise

- Les services des réseaux sans-fil pourraient être désactivés en raison de problèmes avec le fournisseur de services. Assurez-vous de garder le casque loin de toutes sources émettrices d'ondes électromagnétiques.
- Assurez-vous que votre casque et l'autre appareil Bluetooth se trouvent à un maximum de 10 mètres l'un de l'autre (soit la portée maximale d'une liaison Bluetooth).

Le casque fonctionne différemment de ce qui est indiqué dans le guide

- Les fonctions disponibles pourraient différer selon l'appareil auquel le casque est connecté.
- Certaines fonctionnalités ne peuvent être utilisées lorsque deux appareils sont connectés simultanément au casque.

La pile se décharge plus rapidement qu'au moment de l'achat

- L'exposition du casque ou de la pile à des températures très froides ou très chaudes peut entraîner une réduction de la durée de charge utile de la pile.
- La pile est un produit non durable. Sa durée de charge utile diminuera avec le temps.

Droits d'auteur

© Samsung Electronics, 2015.

Le présent guide est protégé par les lois internationales sur le droit d'auteur.

Aucune partie du présent guide d'utilisation ne peut être reproduite, distribuée, traduite ou transmise sous toute forme ou de quelque façon que ce soit, par voie électronique ou mécanique, incluant la photocopie, l'enregistrement ou le stockage dans tout système d'archivage et d'extraction, sans l'autorisation écrite de Samsung Electronics.

Marques de commerce

- SAMSUNG et le logo SAMSUNG sont des marques déposées de Samsung Electronics.
- Bluetooth® est une marque déposée de Bluetooth SIG, Inc. partout dans le monde.
- Toutes les autres marques de commerce et tous les autres droits d'auteur sont la propriété de leurs propriétaires respectifs.

Leia-me primeiro

Leia este manual antes de usar o dispositivo para garantir o uso adequado e seguro.

- As imagens podem ser diferentes da aparência real do produto. O conteúdo está sujeito a alterações sem qualquer aviso prévio.
- Antes de usar os fones, certifique-se de que são compatíveis com o seu dispositivo.

Ícones de instrução



Atenção: situações que podem causar ferimentos em si ou em outras pessoas.



Cuidado: situações que podem danificar o seu dispositivo ou outro equipamento.



Nota: notas, conselhos de uso ou informação adicional.

Informações básicas

Conteúdo da embalagem

Verifique se na caixa do produto se encontram os itens a seguir:

- Fones de ouvido
- Guia rápido



- Os itens fornecidos com o dispositivo e todos os acessórios disponíveis podem variar dependendo da região ou operadora.
- Os itens fornecidos são concebidos apenas para este dispositivo e podem não ser compatíveis com outros dispositivos.
- A aparência e as especificações estão sujeitas a alterações sem aviso prévio.
- Você pode comprar acessórios adicionais do seu revendedor Samsung local. Certifique-se de que são compatíveis com o dispositivo antes de comprar.
- Use apenas acessórios aprovados pela Samsung. O uso de acessórios não recomendados pode causar problemas de desempenho e funcionamento incorreto que não são cobertos pela garantia.
- A disponibilidade de todos os acessórios está sujeita a alteração dependendo inteiramente das empresas que os fabricam. Para mais informação sobre a disponibilidade dos acessórios, consulte a página na internet da Samsung.

Layout do dispositivo

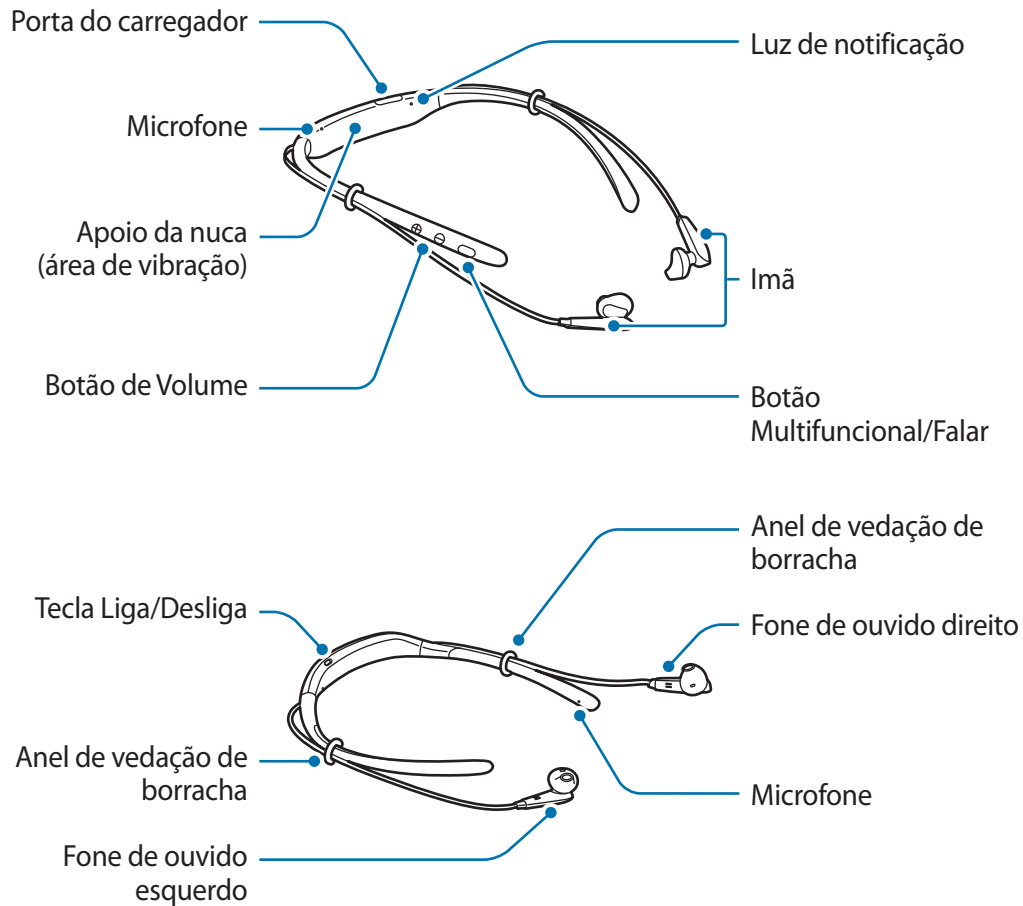

Botões e funções

Nome	Função
Tecla Liga/Desliga	<ul style="list-style-type: none"> • Ligar ou desligar os fones.
Botão Multifuncional/Falar	<ul style="list-style-type: none"> • Pressione para atender ou encerrar chamadas. • Pressione para reproduzir ou pausar arquivos multimídia. • Pressione para voltar a conectar dispositivos quando a conexão for perdida. • Pressione duas vezes para avançar para o arquivo seguinte durante a reprodução de mídia. • Mantenha pressionado por um segundo para rejeitar uma chamada ou para iniciar o S Voice. • Mantenha pressionado por três segundos para entrar no modo de pareamento Bluetooth.

Nome	Função
Botão de Volume	<ul style="list-style-type: none"> • Pressione para ajustar o volume durante uma chamada ou reprodução de mídia. • Mantenha pressionado o botão de Volume (-) para avançar para o arquivo seguinte durante a reprodução de mídia. • Mantenha pressionado o botão de Volume (+) para voltar ao arquivo anterior durante a reprodução de mídia. • Mantenha pressionado, ao mesmo tempo, os botões de Volume (+ e -) por cerca de um segundo para ligar ou desligar o recurso de vibração.



Se o recurso de vibração estiver desligado quando reiniciar o auricular, o recurso será ligado automaticamente.

Carregando a bateria

Carregue a bateria antes de usar os fones pela primeira vez ou quando os fones não forem utilizados por longos períodos.



Use apenas carregadores e cabos aprovados pela Samsung. Carregadores ou cabos não aprovados podem causar a explosão da bateria ou danificar o fone de ouvido.



Se a bateria estiver totalmente descarregada, o fone de ouvido não pode ser ligado de imediato quando o carregador for conectado. Aguarde que a bateria totalmente descarregada carregue por alguns minutos antes de ligar o fone de ouvido.

Abra a porta do carregador e conecte o fone de ouvido a um carregador.

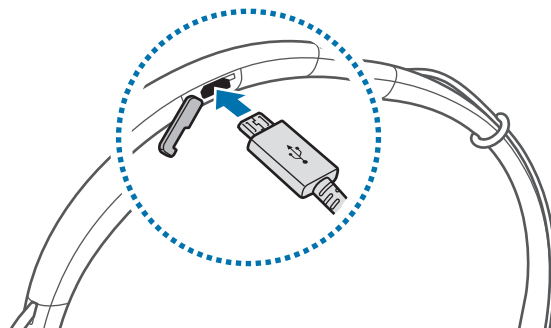

Conectar incorretamente o carregador pode causar danos graves aos fones. Qualquer dano causado por uso indevido não é coberto pela garantia.



- Os carregadores são vendidos separadamente.
- Os fones podem ser usados enquanto carregam, mas poderá demorar mais tempo para carregar totalmente a bateria.
- Enquanto carrega, os fones poderão esquentar. Isso é normal e não deverá afetar a vida útil e nem o desempenho dos fones. Se a bateria esquentar mais do que o normal, o carregador poderá parar de carregar.
- Se os fones não estiverem carregando corretamente, leve-os a um Centro de Assistência Samsung.

Depois de totalmente carregados, desconecte os fones do carregador.



Para poupar energia, desligue o carregador da tomada quando não estiver utilizando. O carregador não tem uma tecla Liga/Desliga, você deve desligá-lo da tomada elétrica quando não estiver utilizando, para economizar energia. O carregador deve permanecer próximo da tomada e acessível durante o carregamento.

Ligando e desligando os fones

Deslize a tecla Liga/Desliga para ligar ou desligar o fone de ouvido.

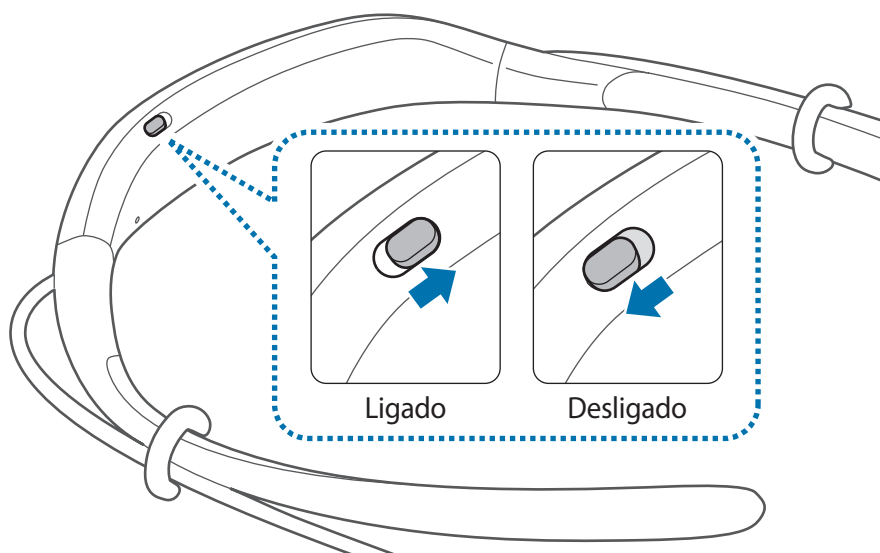

Siga todos os avisos e diretrizes de pessoal autorizado em áreas onde o uso de dispositivos sem fio é proibido, tais como aviões e hospitais.

Identificação da luz de notificação

A luz de notificação é utilizada para alertar quanto ao estado atual do seu fone de ouvido.

Estado	Cor
Ligando	• Pisca em azul 3 vezes
Desligando	• Pisca em vermelho três vezes
Modo de pareamento Bluetooth	• Pisca em vermelho e azul
Conectado via Bluetooth	• Pisca rapidamente em azul três vezes
Recebendo chamada	• Pisca em azul
Carregando	• Continuamente em vermelho
Totalmente carregado	• Continuamente em azul
Durante a utilização ou no modo de suspensão	• Desligado



- Se a luz de notificação não funcionar como descrito, desligue o carregador dos fones e volte a ligá-lo.
- A luz de notificação poderá funcionar de forma diferente dependendo do dispositivo conectado.

Conexão via Bluetooth

Bluetooth

Sobre o Bluetooth

Bluetooth é uma tecnologia padrão sem fio que usa uma frequência 2,4 GHz para se conectar a vários dispositivos em curtas distâncias. Pode conectar e trocar dados com outros dispositivos com capacidade Bluetooth, tais como dispositivos móveis, computadores, impressoras e outras aplicações digitais domésticas, sem conexão por cabo.

Notas para quando usar Bluetooth

- Para evitar problemas quando conectar os seus fones a outro dispositivo, coloque os dispositivos próximos um do outro.
- Certifique-se de que os seus fones e o outro dispositivo Bluetooth estão dentro do alcance do Bluetooth (10 m). A distância pode variar dependendo do ambiente em que os dispositivos são usados.
- Certifique-se de que não existem obstáculos entre o fone de ouvido e o dispositivo conectado, incluindo pessoas, paredes, esquinas ou vedações.
- Não toque na antena Bluetooth de um dispositivo conectado.
- Bluetooth usa a mesma frequência que alguns produtos industriais, científicos, médicos e de pouca voltagem e podem ocorrer interferências quando fizer conexões próximo desses tipos de produtos.
- Alguns dispositivos, especialmente aqueles que não foram testados ou aprovados pela Bluetooth SIG, podem ser incompatíveis com o fone de ouvido.
- Não utilize a funcionalidade Bluetooth para fins ilegais (por exemplo piratear cópias de arquivos ou escutas ilegais de comunicações para fins comerciais).

Conexão com outros dispositivos

Esses fones são compatíveis com dispositivos com Bluetooth ativo.

- 1 Fones** Deslize a tecla Liga/Desliga para ligar os fones.
- 2 Fones** Mantenha pressionado o botão Multifuncional por cerca de três segundos para entrar no modo de pareamento Bluetooth.
Quando você ligar os fones pela primeira vez, eles entram no modo de pareamento Bluetooth automaticamente.
- 3 Outro dispositivo** Ative a funcionalidade Bluetooth e procure por dispositivos Bluetooth. Para mais informação, consulte o manual do usuário do outro dispositivo.
- 4 Outro dispositivo** Toque em **Samsung Level U** da lista.

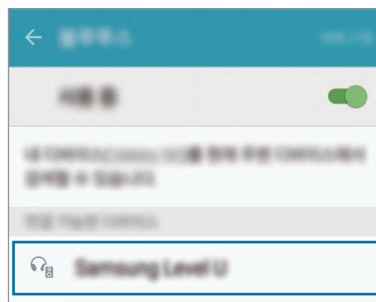

- Se a conexão Bluetooth falhar ou se outro dispositivo não conseguir localizar os fones, apague a informação do dispositivo da lista de outros dispositivos. Depois, tente conectar novamente.
- Se os fones não funcionarem corretamente, reinicie-os ou tente emparelhar os dispositivos novamente.
- O alcance da conexão Bluetooth e a qualidade do som podem variar dependendo dos dispositivos conectados.

Conectando dispositivos adicionais

O fone de ouvido pode ser conectado a até dois dispositivos com Bluetooth ativo ao mesmo tempo. Quando você conecta o fone de ouvido a dois dispositivos, o último dispositivo que você conectou será reconhecido como o dispositivo principal. O outro dispositivo será reconhecido como o dispositivo secundário.

- 1 Conecte os fones a um dispositivo por Bluetooth.
- 2 Mantenha pressionado o botão Multifuncional por cerca de três segundos para voltar a entrar no modo de pareamento Bluetooth.
O primeiro dispositivo será desconectado.
- 3 Conecte os fones a um segundo dispositivo.
- 4 Volte a conectar os fones ao primeiro dispositivo.



Este recurso poderá não ser suportado por alguns dispositivos.

Reconectando e desconectando os dispositivos

Reconectando os dispositivos

Quando os seus fones estiverem desconectados do dispositivo devido à distância aproxime os dispositivos um do outro para parear novamente.

Se a conexão se perder devido a um problema com o dispositivo conectado, pressione o botão Multifuncional nos fones. Você pode também acessar o menu Bluetooth no dispositivo conectado para parear novamente.

Desconectando os dispositivos

Mantenha pressionado o botão Multifuncional por três segundos. Depois, a conexão é terminada e os fones entram no modo de pareamento Bluetooth.

Você pode também terminar a conexão desligando os fones. Ao ligar os fones novamente e se estiverem ao alcance, os fones conectam-se automaticamente ao último dispositivo conectado.

Usar os fones

Protegendo os fones



O fone de ouvido tem ímãs nos seus fones. Tanto a American Heart Association (US) como a Medicines and Healthcare Products Regulatory Agency (UK) avisam sobre a probabilidade dos ímãs poderem afetar o funcionamento de marca-passos, desfibriladores, cardioversores, bombas de insulina e outros dispositivos médicos elétricos (no seu conjunto "Dispositivo médico") dentro do alcance de 15 cm (6 polegadas). Se você usar qualquer um desses Dispositivos médicos, **NÃO USE O FONE DE OUVIDO A NÃO SER QUE TENHA CONSULTADO COM SEU MÉDICO.**



- Não guarde os seus fones próximos a campos magnéticos. Cartões magnéticos, incluindo cartões de crédito, cartões telefônicos, cadernetas e cartões de embarque podem ser danificados por campos magnéticos.
- Não dobre, ou torça, o fone de ouvido em excesso.
- Não aplique força excessiva nos fones.
- Não puxe nenhuma parte dos fones excessivamente.

1 Selecione a extremidade do fone para o ouvido esquerdo ou direito.

Cada extremidade do fone está indicado com L para o ouvido esquerdo (left) e R para o ouvido direito (right).

2 Cubra o entalhe no final do fone com a extremidade para fone.

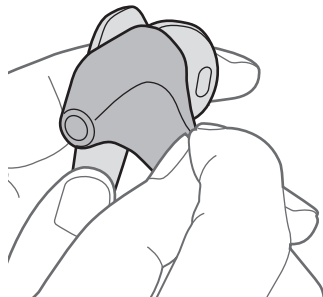

- 3 Segure a ponta do fone e cubra o restante do fone com a extremidade para fone. Siga esse processo para o outro fone.

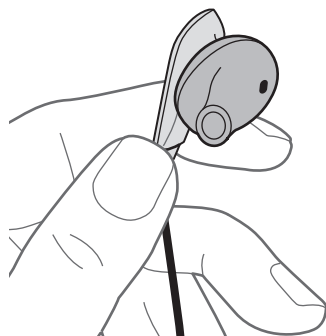

- Não coloque os fones nos seus ouvidos sem as extremidades para fone.
- Não puxe demais a extremidade para fone. A proteção para fone pode rasgar.

- 4 Use os fones como mostra a imagem abaixo. Você pode reposicionar os anéis de vedação de borracha.



- Não puxe os anéis de vedação de borracha em excesso. Os anéis podem rasgar.

Usando e conectando os fones

Usando os fones

Coloque os fones em seus ouvidos ou use os fones em volta do seu pescoço, enquanto esses não estão conectados um ao outro.



Conectando os fones

Conecte os fones um ao outro usando os ímãs integrados.

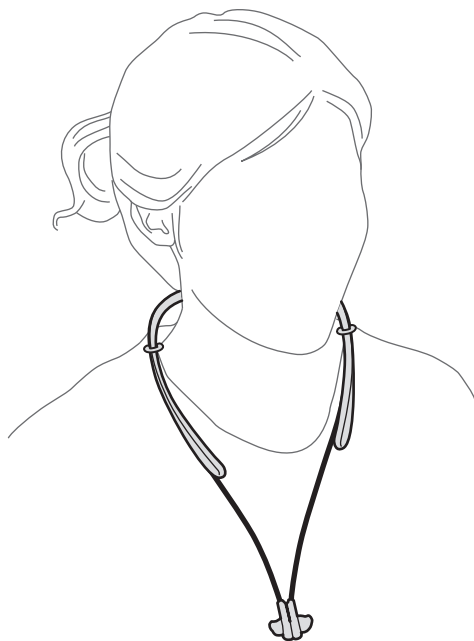

Os fones poderão não ser conectados corretamente dependendo da forma dos fones de ouvido fornecidos. Certifique-se de que os fones estão corretamente conectados.

Usar os fones

Estão disponíveis várias funcionalidades quando os fones estão conectados a outro dispositivo.



As opções a seguir baseiam-se em um dispositivo móvel Samsung com Android 5.0 instalado. Algumas funcionalidades poderão não estar disponíveis dependendo do dispositivo conectado.

Recursos de chamada

Atendendo uma chamada

Quando receber uma chamada, enquanto usa os fones, os fones irão vibrar e apitar. Pressione o botão Falar para atender uma chamada.



- Quando os fones estão conectados a dois dispositivos e ambos os dispositivos recebem uma chamada, ao mesmo tempo, você só poderá atender a chamada do primeiro dispositivo.
- Quando reproduz um arquivo multimídia de um dispositivo, você pode atender chamadas do outro dispositivo.

Rejeitando uma chamada

Mantenha pressionado o botão Falar por um segundo.

Ajustando o volume

Pressione o botão de Volume.

Alterando a saída de som

Use os recursos de chamada do dispositivo conectado para alternar o som da chamada entre os fones e o dispositivo.

Terminando uma chamada

Pressione o botão Falar.

Reproduzindo arquivos de multimídia

Controle a reprodução multimídia, tal como a música e os vídeos, usando o botão Multifuncional.

Reproduzindo e pausando um arquivo multimídia

Pressione o botão Multifuncional. O último arquivo de música reproduzido voltará a tocar automaticamente na aplicação de música padrão instalada no dispositivo conectado.

Durante a reprodução, pressione o botão Multifuncional para pausar a reprodução. Para retomar a reprodução, pressione novamente o botão Multifuncional.



Quando os dois dispositivos conectados estiverem reproduzindo música ao mesmo tempo, os fones irão reproduzir do dispositivo que começou a reproduzir o arquivo primeiro. Quando pausar o arquivo atualmente em reprodução, o arquivo em reprodução no outro dispositivo será reproduzido automaticamente.

Avançar para o próximo arquivo de multimídia

Pressione o botão Multifuncional duas vezes ou mantenha pressionado o botão de Volume (-) para avançar para o arquivo seguinte durante a reprodução.

Retornar ao arquivo de multimídia anterior

Mantenha pressionado o botão de Volume (+) para voltar para o arquivo anterior durante a reprodução.

Ajustando o volume

Pressione o botão de Volume.

Iniciando o S Voice

Mantenha pressionado o botão Multifuncional por um segundo. A aplicação S Voice iniciará no dispositivo conectado.



Esta funcionalidade está disponível apenas com dispositivos móveis Samsung que suportem a aplicação S Voice.

Usando o Samsung Level

No dispositivo ligado, efetue o download da aplicação Samsung Level no Google Play Store ou Galaxy Apps. Através da aplicação, você pode verificar a energia restante da bateria e ajustar o volume. Você pode também configurar os fones para o notificarem por notificação de voz ou para vibrarem quando receber notificações no dispositivo conectado. Para mais informações, consulte o menu de ajuda da aplicação.



A aplicação Samsung Level é compatível com dispositivos móveis Samsung com o sistema operacional Android 4.2.2 ou posterior. Dependendo das especificações do dispositivo, alguns recursos podem não funcionar nos seus fones.

Resolução de problemas

Antes de contatar o Centro de Assistência Samsung, por favor tente as seguintes soluções.

Os seus fones não ligam

Quando a bateria estiver totalmente descarregada, os seus fones não irão ligar. Carregue a bateria totalmente antes de ligar os fones.

A bateria não carrega corretamente (Para carregadores aprovados pela Samsung)

Certifique-se de que o carregador está corretamente conectado.

Se o problema não se resolver, contate um Centro de Assistência Samsung.

Outro dispositivo Bluetooth não consegue localizar os seus fones

- Certifique-se de que os seus fones se encontram no modo de pareamento Bluetooth.
- Reinicie o seu fone de ouvido e volte a procurá-lo novamente.
- Certifique-se de que os seus fones e o outro dispositivo Bluetooth estão dentro do alcance do Bluetooth (10 m).

Se as sugestões acima não resolverem o seu problema, contate um Centro de Assistência Samsung.

O seu fone de ouvido não está conectado em outro dispositivo

- Certifique-se de que o dispositivo no qual pretende se conectar suporta o recurso sem fio Bluetooth.
- Certifique-se de que os seus fones e o outro dispositivo Bluetooth estão dentro do alcance máximo do Bluetooth (10 m).

A conexão Bluetooth desconecta-se muitas vezes

- Se existirem obstáculos entre os dispositivos, a distância de operação pode ser reduzida.
- Certifique-se de que os seus fones e o outro dispositivo Bluetooth estão dentro do alcance máximo do Bluetooth (10 m).
- Quando usar os fones com outros dispositivos Bluetooth, a conexão pode ser afetada por ondas eletromagnéticas. Use os fones em ambientes com menos dispositivos sem fio presentes.

Você não consegue ouvir os outros falando

- Ajuste o volume do fone.
- Ajuste o volume no dispositivo conectado quando não conseguir ouvir os sons nos seus fones no volume máximo.

O som ecoa durante a chamada

Ajuste o volume pressionando o botão de Volume ou vá para outra área.

Os outros não conseguem ouvir durante uma chamada

- Certifique-se de que não está cobrindo o microfone embutido.
- Certifique-se de que o microfone está próximo da sua boca.

A qualidade do áudio é fraca

- Serviços de rede sem fio podem ser desativados devido a problemas com a rede da operadora. Certifique-se de que mantém os fones longe de ondas eletromagnéticas.
- Certifique-se de que os seus fones e o outro dispositivo Bluetooth estão dentro do alcance máximo do Bluetooth (10 m).

Os fones funcionam de forma diferente daquela descrita no manual

- As funções disponíveis podem ser diferentes dependendo do dispositivo conectado.
- Algumas funcionalidades não podem ser usadas quando dois dispositivos estão conectados com os fones ao mesmo tempo.

A bateria descarrega mais rapidamente do que quando comprei

- Quando você expõe os fones ou a bateria a temperaturas muito frias ou muito quentes, a carga útil pode ser reduzida.
- A bateria é um item consumível e a carga útil diminui com o tempo.

Direitos autorais

Direitos autorais © 2015 Samsung Electronics

Esse manual está protegido por leis internacionais de direitos autorais.

Nenhuma parte deste manual pode ser reproduzida, distribuída, traduzida ou transmitida por qualquer forma ou por qualquer meio, eletrônico ou impresso, incluindo fotocópia, gravação ou armazenamento em qualquer sistema de armazenagem e recuperação, sem a permissão prévia por escrito da Samsung Electronics.

Marcas comerciais registradas

- SAMSUNG e o logotipo SAMSUNG são marcas comerciais registradas da Samsung Electronics.
- Bluetooth® é uma marca comercial registrada da Bluetooth SIG, Inc. por todo o mundo.
- Todas as outras marcas comerciais registradas e direitos de autor são propriedade dos seus respectivos proprietários.

사용하기 전에

사용 전 반드시 이 사용 설명서를 읽고 제품을 안전하고 올바르게 사용하세요.

- 사용 설명서의 그림은 실물과 다를 수 있으며, 내용은 성능 개선을 위해 사용자에게 통보 없이 일부 변경될 수 있습니다.
- 이 기기는 가정용(B급) 전자파적합기기로서 주로 가정에서 사용하는 것을 목적으로 하며, 모든 지역에서 사용할 수 있습니다.
- 해당 무선설비는 운용 중 전파 혼신 가능성이 있으므로 인명 안전과 관련된 서비스는 할 수 없습니다.
- 제품을 다른 기기와 연결하여 사용하려면 먼저 해당 기기가 제품과 호환되는지 확인하세요.

표기된 기호 설명



경고: 제품을 사용할 때 주의하지 않으면 심각한 피해를 입을 수 있는 경고 사항을 표기할 때 사용합니다.



주의: 제품을 안전하고 올바르게 사용하기 위해 주의해야 할 사항을 표기할 때 사용합니다.



알림: 제품을 사용할 때 알아 두면 좋을 참고 사항이나 추가적인 정보를 제공할 때 사용합니다.

시작하기

구성품 확인

제품 구입 시 제공되는 구성품을 확인하세요.

- 제품
- 간단 사용 설명서



- 제공된 구성품 및 사용 가능한 별매품은 삼성전자의 사정에 따라 변경될 수 있습니다.
- 구성품은 이 제품 전용으로 다른 기기와는 호환되지 않을 수 있습니다.
- 제품의 외관, 규격 등은 성능 개선을 위해 예고 없이 변경될 수 있습니다.
- 삼성전자 대표 사이트에 접속해 별매품을 구입할 수 있습니다. 별매품 구입 시 사용 중인 모델과 호환되는지 먼저 확인하세요.
- 별매품은 반드시 삼성전자에서 제공하는 정품을 구입하세요. 정품이 아닌 별매품을 사용하면 제품의 성능 저하나 고장을 유발할 수 있으며 이러한 경우 보증 서비스가 적용되지 않습니다.
- 삼성전자의 사정에 따라 별매품의 사용 가능 여부가 변경될 수 있습니다. 사용 가능한 별매품에 대한 자세한 내용은 삼성전자 대표 사이트에서 확인하세요.
- 제품의 규격에 대한 내용은 삼성전자 대표 사이트에 접속하여 관련 페이지를 참조하세요.

각 부분의 이름

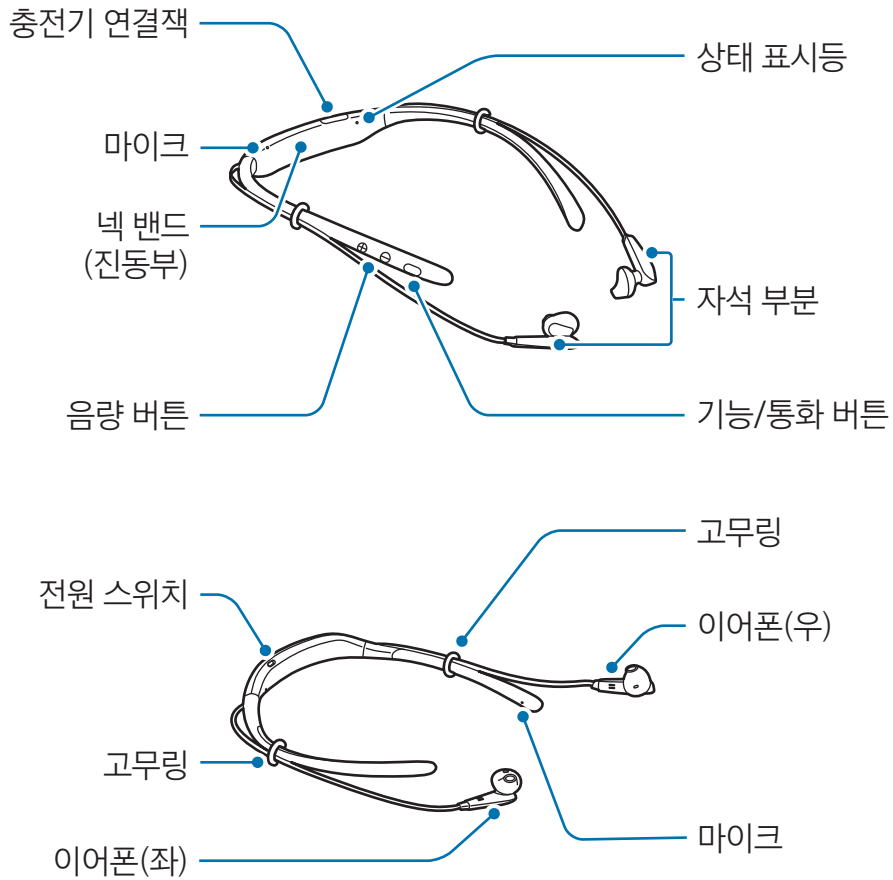

버튼별 명칭 및 기능

명칭	기능
전원 스위치	<ul style="list-style-type: none"> 스위치를 밀어 전원을 켜거나 끕니다.
기능/통화 버튼	<ul style="list-style-type: none"> 짧게 누르면 전화를 받거나 종료합니다. 짧게 누르면 멀티미디어 파일을 재생하거나 일시 정지합니다. 블루투스 연결 해제 시 짧게 누르면 연결을 시도합니다. 멀티미디어 파일 재생 중 짧게 두 번 누르면 다음 파일이 재생됩니다. 약 1초간 누르면 전화를 거절하거나 S보이스를 실행합니다. 약 3초간 누르면 등록 대기 상태로 진입합니다.

명칭	기능
음량 버튼	<ul style="list-style-type: none"> • 통화 중 또는 멀티미디어 파일 재생 중 누르면 음량을 조절합니다. • 멀티미디어 파일 재생 중 음량(-) 버튼을 길게 누르면 다음 파일이 재생됩니다. • 멀티미디어 파일 재생 중 음량(+) 버튼을 길게 누르면 이전 파일이 재생됩니다. • 약 1초간 음량(+, -) 버튼을 동시에 누르면 진동을 켜거나 끕니다.



진동을 끈 상태에서 제품의 전원을 껐다가 다시 켜면 자동으로 진동이 켜집니다.

배터리 충전 방법

제품을 구입한 후 처음 사용하거나 배터리를 장시간 방치한 후 사용할 경우에는 배터리를 충분히 충전하여 사용하세요.



반드시 삼성전자에서 승인한 정품 충전기 및 USB 케이블만 사용하세요. 승인되지 않은 충전기 및 USB 케이블로 배터리 충전 시 배터리가 폭발하거나 제품이 고장날 수 있습니다.



- 배터리가 남아 있지 않을 경우 충전기 및 USB 케이블을 연결하여도 제품의 전원이 켜지지 않습니다. 전원을 켜기 전에 최소 몇 분간 배터리를 충전하세요.
- 배터리 사용 시간 등에 대한 내용은 삼성전자 대표 사이트에 접속하여 관련 페이지를 참조하세요.

제품의 충전기 연결잭 덮개를 열어 제품과 충전기를 연결하세요.

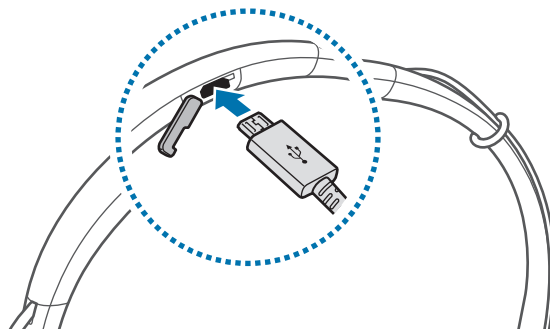

충전기 및 USB 케이블을 잘못 연결하면 제품이 고장날 수 있습니다. 잘못된 사용 방법으로 인한 피해는 보증 서비스가 적용되지 않습니다.



- 충전기는 별매품입니다.
- 충전 중에도 제품을 사용할 수 있으나, 배터리 충전 시간이 길어질 수 있습니다.
- 충전 중에는 제품이 뜨거워질 수 있습니다. 이는 정상적인 현상으로, 제품의 수명이나 기능에는 영향을 미치지 않습니다. 배터리의 온도가 일정 수준 이상 높아지면 안전을 위해 충전이 중지될 수 있습니다.
- 제품이 제대로 충전되지 않으면 제품을 가지고 가까운 삼성전자 서비스 센터를 방문하세요.

충전이 끝나면 제품과 충전기를 분리하세요.



에너지를 절약하기 위하여 사용하지 않을 때는 충전기를 빼 두세요. 충전기에는 전원 스위치가 없기 때문에, 전력 소모를 방지하기 위해서는 콘센트와 충전기를 분리해 두어야 합니다. 충전 중에는 충전기가 콘센트 가까이에 있어야 하며, 손이 쉽게 닿는 곳에 두어야 합니다.

켜기/끄기

전원 스위치를 밀어 제품의 전원을 켜거나 끄세요.

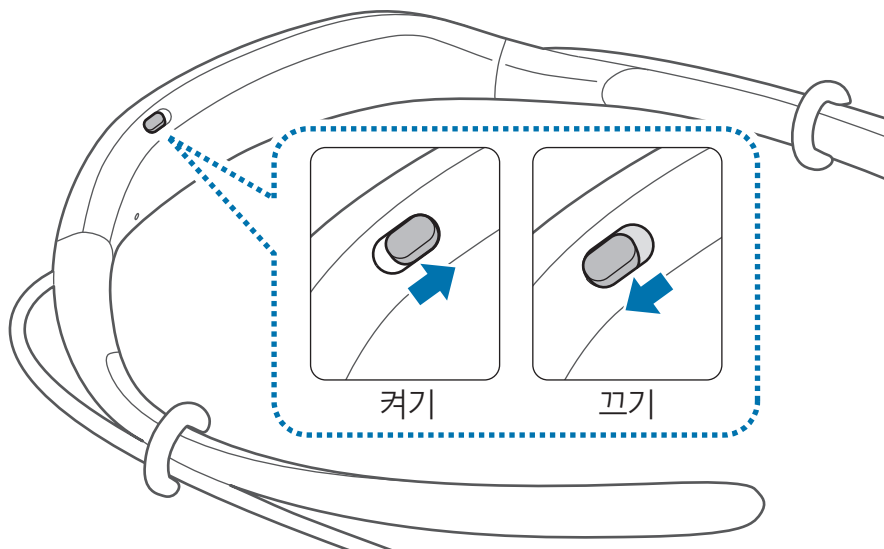

비행기, 병원 등 무선 기기 사용이 제한된 곳에서는 해당 구역 담당자가 명시한 경고와 지시 사항을 모두 따르세요.

상태 표시등 확인 방법

상태 표시등의 색상을 통해 제품의 상태를 알 수 있습니다.

상태	상태 표시등 색상
전원 켜짐	• 파란색 세 번 길게 깜박임
전원 꺼짐	• 빨간색 세 번 길게 깜박임
등록 대기	• 빨간색, 파란색 번갈아 깜박임
블루투스 연결	• 파란색 세 번 짧게 깜박임
전화 수신	• 파란색 깜박임
충전 중	• 빨간색
충전 완료	• 파란색
제품 사용 중/대기 중	• 꺼짐



- 상태 표시등이 정상적으로 동작하지 않거나 잘못 인식된 경우 충전기를 분리한 후 다시 연결하세요.
- 연결된 기기에 따라 상태 표시등이 다르게 나타날 수 있습니다.

블루투스 연결하기

블루투스 기능 알아보기

블루투스 소개

블루투스는 2.4 GHz 주파수를 이용해 일정 거리 안에서 각종 기기를 무선으로 연결할 수 있는 통신 기술입니다. 블루투스를 지원하는 스마트폰, 컴퓨터, 프린터 등의 통신 기기는 물론, 디지털 가전 제품 간에 케이블을 연결하지 않고 빠른 속도로 데이터를 주고받을 수 있습니다.

블루투스 연결 시 주의 사항

- 제품을 다른 기기와 연결할 때는 해당 기기와 가까운 거리에 두세요. 그렇지 않을 경우 사용 환경에 따라 이상 동작이나 잡음 등이 발생할 수 있습니다.
- 제품과 연결된 기기 간 사용 거리(10 m) 이내에서 사용하세요. 사용 거리는 사용 환경에 따라 달라질 수 있습니다.
- 제품과 연결된 기기 사이에 장애물을 두지 마세요. 신체 및 벽, 모퉁이, 보조 칸막이 등과 같은 장애물로 인해 수발신 신호가 약해질 수 있습니다. 장애물이 없는 곳에서 사용하세요.
- 제품과 연결된 기기의 전파 수발신 부분에 신체가 닿지 않도록 주의하세요.
- 블루투스는 산업, 과학, 의료용 기기 및 전자 제품, 무선 랜과 같은 소출력 기기와 동일한 주파수 대역을 사용하므로 기기 간에 전파 간섭이 발생할 수 있습니다.
- 블루투스 SIG(Special Interest Group)에서 승인되지 않은 기기 등 일부 기기와는 호환되지 않을 수 있습니다.
- 블루투스 기능을 불법적(영리 목적의 불법 복제, 불법 공중 송신, 불법 전송 등)으로 이용하지 마세요.

제품과 기기 연결

이 제품은 블루투스 기능을 지원하는 기기와 연결하여 사용할 수 있습니다.

- 1 **제품** 전원 스위치를 밀어 전원을 켜세요.
- 2 **제품** 기능 버튼을 약 3초간 눌러 등록 대기 상태로 설정하세요.
제품을 구입한 후 처음 전원을 켜는 경우에는 기능 버튼을 누르지 않아도 바로 등록 대기 상태가 됩니다.
- 3 **연결할 기기** 블루투스 기능을 켜 후 기기를 검색하세요.
자세한 내용은 기기의 사용 설명서를 참고하세요.
- 4 **연결할 기기** 검색된 기기 목록에서 **Samsung Level U**를 선택해 연결을 완료하세요.

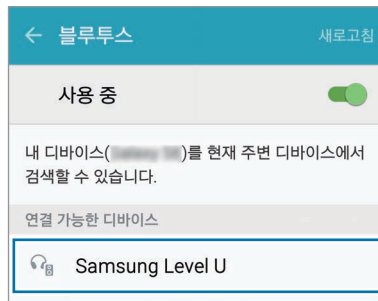

- 연결이 되지 않거나 제품이 검색되지 않을 경우 연결할 기기에서 이전에 등록된 제품을 등록 해제한 후 다시 연결해 보세요.
- 제품이 제대로 동작하지 않을 경우 전원을 다시 켜거나 재연결하여 사용하세요.
- 블루투스 지원 오디오 기기의 성능에 따라 제품 사용 거리 및 음질에 차이가 날 수 있습니다.

추가 기기 연결

제품에 블루투스 기기를 추가로 연결(최대 두 대)하여 두 대의 기기를 동시에 사용할 수 있습니다. 두 대의 기기는 첫 번째로 연결한 기기가 부 기기, 두 번째로 연결한 기기가 주 기기로 지정됩니다.

- 1 블루투스 기능을 이용하여 제품과 첫 번째 기기를 연결하세요.
- 2 기능 버튼을 약 3초간 눌러 다시 등록 대기 상태로 설정하세요.
첫 번째 기기와 연결이 해제됩니다.
- 3 첫 번째 기기와 동일한 방식으로 제품과 두 번째 기기를 연결하세요.
- 4 제품과 첫 번째 기기를 다시 연결하세요.



일부 기기에서는 해당 기능이 지원되지 않을 수 있습니다.

재연결/연결 해제

재연결하기

거리상의 문제 등으로 블루투스 연결이 해제된 경우 일정 시간 내에 제품과 연결할 기기를 가까이 두면 자동으로 재연결됩니다.

기기 등의 문제로 블루투스 연결이 해제된 경우 전원이 켜진 제품의 기능 버튼을 짧게 누르거나, 다시 연결할 기기의 블루투스 메뉴를 이용하세요.

연결 해제하기

제품의 기능 버튼을 약 3초간 누르세요. 제품과 등록된 기기의 블루투스 연결이 해제되며, 등록 대기 상태가 됩니다. 제품의 전원을 꺼 연결을 해제할 수도 있습니다. 단, 이때는 제품의 전원을 다시 켜면 이전에 연결했던 기기가 가까이 있을 경우, 자동으로 연결됩니다.

제품 사용하기

제품 착용 방법



제품에는 자석이 내장되어 있습니다. 미국 심장 협회와 영국 의약품 안정청은 자석과 의료 기기 (심장 박동기, 제세동기, 인슐린 펌프, 기타 전자 의료 기기)의 거리가 15 cm 이내에 있을 경우 자석이 의료 기기에 영향을 줄 수 있다고 경고하고 있습니다. 해당 의료 기기를 사용 중인 경우 의사와 상담하기 전에 절대로 제품을 사용하지 마세요.



- 제품을 자성이 있는 곳이나 자성의 영향이 미치는 곳에 두지 마세요. 신용카드, 전화카드, 통장, 승차권 등 자성을 이용한 제품은 제품의 자기에 의해 정보가 훼손될 수 있습니다.
- 무리한 힘을 주어 제품을 접거나 휘지 마세요.
- 제품에 강한 충격을 가하지 마세요.
- 제품을 세게 잡아당기지 마세요.

- 1 이어폰의 좌/우 방향에 맞는 이어팁을 선택하세요.
이어팁의 앞면에 왼쪽(L), 오른쪽(R) 표기가 되어 있습니다.
- 2 이어폰 아래쪽의 돌출된 부분에 이어팁을 끼우세요.

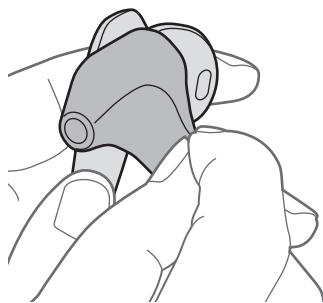

- 3 이어팁을 손으로 고정한 상태에서 이어폰 전체에 씌우세요.
다른 쪽 이어폰에도 동일한 방법으로 이어팁을 끼우세요.

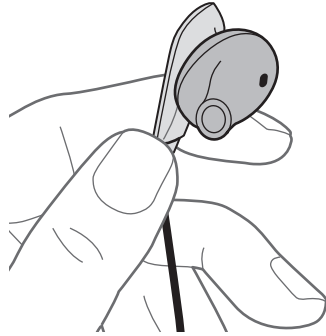

- ! • 이어팁을 끼우지 않은 상태에서 제품을 사용하지 마세요.
• 이어팁을 씌우거나 벗길 때에는 세게 잡아당기지 마세요. 이어팁이 찢어질 수 있습니다.

- 4 그림과 같이 제품을 착용하세요.
제품과 이어폰 줄을 고정하는 고무링을 움직여 위치를 조절할 수 있습니다.



- ! 고무링의 위치를 조절할 때에는 세게 잡아당기지 마세요. 고무링이 찢어질 수 있습니다.

제품 착용 상태

제품 착용

이어폰을 귀에 끼우거나 이어폰 양쪽을 분리해서 목에 건 상태입니다.



이어폰 부착

이어폰에 내장된 자석을 이용해 이어폰 양쪽을 붙인 상태입니다.

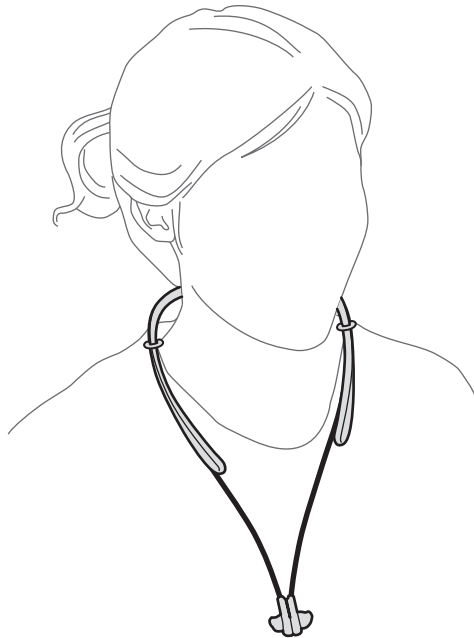

제공되는 이어팁의 형태에 따라 이어폰끼리 부착이 잘 되지 않을 수 있습니다. 이어폰이 잘 부착되었는지 확인한 후 사용하세요.

제품 사용 방법

제품을 이용해 연결된 기기의 다양한 기능을 실행할 수 있습니다.



아래 기능은 Android OS 5.0이 적용된 삼성 모바일 기기를 기준으로 작성되었으며, 연결한 기기에 따라 일부 기능이 실행되지 않거나 다르게 실행될 수 있습니다.

전화 기능 사용하기

전화 받기

제품 착용 상태에서 연결된 기기로 전화가 오면 알림음과 진동이 울립니다. 제품의 통화 버튼을 짧게 누르세요.



- 제품과 두 대의 기기를 동시에 연결한 상태에서 양쪽 모두 전화가 올 경우, 주 기기로 걸려 온 전화를 받을 수 있습니다.
- 한 쪽 기기에서 멀티미디어 파일 재생 시 다른 쪽 기기로 걸려 온 전화를 받을 수 있습니다.

전화 거절하기

연결된 기기로 전화가 오면 통화 버튼을 약 1초간 누르세요.

통화 음량 조절하기

소리 크기를 조절하려면 음량 버튼을 누르세요.

통화 전환하기

제품과 연결된 기기 간에 통화를 전환하려면 연결된 기기의 통화 메뉴를 사용하세요.

통화 종료하기

전화를 끊으려면 통화 버튼을 짧게 누르세요.

멀티미디어 파일 감상하기

제품의 기능 버튼을 음약, 동영상 등의 멀티미디어 파일을 재생하거나 일시 정지하는 등 제어 기능을 사용할 수 있습니다.

재생/일시 정지하기

제품의 기능 버튼을 짧게 누르세요. 연결된 기기에 기본으로 설치된 음악 애플리케이션이 실행되며 마지막으로 재생했던 곡이 재생됩니다.

재생을 일시 정지하려면 기능 버튼을 짧게 누르세요. 다시 재생하려면 기능 버튼을 짧게 누르세요.



제품과 두 대의 기기를 동시에 연결한 상태에서 기기 양쪽의 멀티미디어 파일을 재생할 경우, 제품에서는 먼저 파일을 재생한 기기의 파일이 재생됩니다. 재생 중인 파일을 정지하면 다른 기기의 파일이 재생됩니다.

다음 항목 재생하기

재생 중 다음 항목을 재생하려면 기능 버튼을 짧게 두 번 누르거나 음량(-) 버튼을 길게 누르세요.

이전 항목 재생하기

재생 중 이전 항목을 재생하려면 음량(+) 버튼을 길게 누르세요.

음량 조절하기

소리 크기를 조절하려면 음량 버튼을 누르세요.

S보이스 실행하기

기능 버튼을 약 1초간 누르세요. 연결된 기기의 S보이스를 실행할 수 있습니다.



해당 기능은 S보이스 기능을 지원하는 삼성 기기와 연결한 경우에만 사용할 수 있습니다.

Samsung Level 애플리케이션 활용하기

제품과 연결된 기기에서 Google Play 스토어, Galaxy Apps에 접속해 **Samsung Level** 애플리케이션을 내려받으세요. **Samsung Level** 애플리케이션을 이용해 제품의 남은 배터리 용량을 확인하거나 음량을 조절할 수 있습니다. 일부 애플리케이션의 알림 내용을 음성으로 듣거나 알림이 오면 진동이 울리도록 설정할 수도 있습니다.

자세한 이용 방법은 **Samsung Level** 애플리케이션의 도움말을 참고하세요.



Samsung Level 애플리케이션은 Android OS 4.2.2 이상 삼성 스마트폰과 호환되며, 지원 여부 및 기능은 스마트폰과 OS에 따라 다를 수 있습니다.

부록

서비스를 요청하기 전에 확인할 사항

서비스를 요청하기 전에 먼저 사용 설명서를 읽고 다음과 같은 증상에 대해서는 문제를 해결해 보세요.

제품이 켜지지 않습니다.

배터리가 완전히 방전된 경우 제품이 켜지지 않습니다. 제품 사용 전 배터리를 충분히 충전하세요.

배터리 충전이 잘 안됩니다.(삼성 정품 USB 케이블, 충전기 기준)

USB 케이블과 충전기의 연결 상태를 확인해 보세요.

위의 방법을 시도해도 문제가 해결되지 않으면 삼성전자 서비스 센터에 문의하세요.

연결할 기기의 블루투스 장치 목록에 제품이 검색되지 않습니다.

- 제품이 등록 대기 상태로 진입하였는지 확인하세요.
- 제품을 껐다 켜 후 다시 검색해 보세요.
- 최대 블루투스 연결 범위(10 m) 이내에 제품과 연결할 기기가 있는지 확인하세요.

위의 방법들을 시도해도 문제가 해결되지 않으면 삼성전자 서비스 센터에 문의하세요.

다른 기기와 블루투스 연결이 되지 않습니다.

- 연결할 기기가 블루투스를 지원하는지 확인하세요.
- 최대 블루투스 연결 범위(10 m) 이내에 제품과 연결할 기기가 있는지 확인하세요.

블루투스 연결이 자주 끊깁니다.

- 블루투스는 무선 기술로, 장애물(벽, 전자기기 등)로 인해 수발신 신호가 약해질 수 있습니다. 제품과 연결한 기기 사이에 장애물이 있는지 확인하세요.
- 최대 블루투스 연결 범위(10 m) 이내에 제품과 연결할 기기가 있는지 확인하세요.
- 외부 기기와 연동하여 사용할 때 주변의 전파 영향에 따라 연결이 원활하지 않을 수 있습니다. 주변에 무선 기기가 적은 환경에서 사용하세요.

통화 중에 상대방의 소리를 들을 수 없습니다.

- 제품의 음량을 조절하세요.
- 제품의 음량을 최대로 설정했는데도 음량이 작으면 연결된 기기의 음량을 조절하세요.

통화 중에 음성이 울립니다.

음량 버튼을 눌러 소리 크기를 조절하거나 다른 장소로 이동하여 통화하세요.

통화 중에 상대방이 내 목소리를 듣지 못합니다.

- 제품의 마이크가 가려져 있지 않은지 확인하세요.
- 마이크를 입 가까이 대고 말하세요.

통화 음질, 음악 재생 음질이 떨어집니다.

- 무선 전화나 무선 네트워크 장치와 같은 기기들은 소음을 발생시켜 통화 및 음악 재생을 방해할 수 있습니다. 되도록 전파를 사용 또는 발생시키는 장치들로부터 떨어진 곳에서 사용하세요.
- 제품과 연결한 기기가 최대 블루투스 연결 범위(10 m) 이내에 있는지 확인하세요.

제품이 사용 설명서의 내용과 다르게 작동합니다.

- 연결된 기기의 종류에 따라 실행되는 기능이 다를 수 있습니다.
- 두 대의 기기와 동시에 연결한 경우 일부 기능이 제한될 수 있습니다.

배터리 사용 시간(대기 시간)이 구입 시보다 짧아졌습니다.

- 충전한 제품이나 배터리를 저온 또는 고온에 방치한 경우 사용 시간이 짧아집니다.
- 배터리는 소모품이므로 구입했을 때보다 서서히 사용 시간이 짧아집니다.

제품 A/S 관련 문의

A/S 문의 시에는 제품 모델명, 고장 상태, 연락처를 알려 주세요.

- 삼성전자 서비스 센터: 1588-3366
- 고객 불편 상담: 02-541-3000 / 080-022-3000

저작권

Copyright © 2015 삼성전자주식회사

이 사용 설명서는 저작권법에 의해 보호 받는 저작물입니다. 삼성전자주식회사의 사전 서면 동의 없이 사용 설명서의 일부 또는 전체를 복제, 공중 송신, 배포, 번역하거나 전자 매체 또는 기계가 읽을 수 있는 형태로 바꿀 수 없습니다.

등록상표권

- 삼성, SAMSUNG, SAMSUNG 로고(오벌 마크)는 삼성전자주식회사의 등록상표입니다.
- 블루투스는 Bluetooth SIG, Inc.의 등록상표입니다.
- 기타 모든 상표 및 저작권은 해당 업체의 자산입니다.