

РУКОВОДСТВО  
ПО ЭКСПЛУАТАЦИИ

# Портативная минисистема

Пожалуйста, внимательно прочтите это руководство до начала эксплуатации системы и сохраните его для дальнейших справок.

МОДЕЛЬ  
OM4560



# Информация по технике безопасности



**ВНИМАНИЕ!**  
НЕ ОТКРЫВАТЬ ОПАСНОСТЬ ПОРАЖЕНИЯ ЭЛЕКТРИЧЕСКИМ ТОКОМ!



**ВНИМАНИЕ!** ЧТОБЫ СНИЗИТЬ РИСК ПОРАЖЕНИЯ ЭЛЕКТРИЧЕСКИМ ТОКОМ, НЕ СНИМАЙТЕ КОРПУС (ИЛИ ЗАДНЮЮ КРЫШКУ). ВНУТРИ НЕТ ДЕТАЛЕЙ, ПРИГОДНЫХ ДЛЯ РЕМОНТА ПОЛЬЗОВАТЕЛЕМ. ОБРАЩАЙТЕСЬ К КВАЛИФИЦИРОВАННЫМ СПЕЦИАЛИСТАМ ПО ОБСЛУЖИВАНИЮ.

Значок треугольника с молнией внутри предупреждает о наличии неизолированных деталей внутри корпуса изделия, на которых присутствует достаточно высокое остаточное напряжение, представляющее для человека угрозу поражения электротоком.



Значок треугольника с восклицательным знаком внутри предупреждает о наличии важных указаний по порядку работы и обслуживанию изделия в прилагающейся к нему документации.



**ПРЕДУПРЕЖДЕНИЕ.** ВО ИЗБЕЖАНИЕ ВОЗГОРАНИЯ ИЛИ ПОРАЖЕНИЯ ЭЛЕКТРИЧЕСКИМ ТОКОМ НЕ ВСКРЫВАЙТЕ ДАННОЕ УСТРОЙСТВО И НЕ ПОДВЕРГАЙТЕ ЕГО ВОЗДЕЙСТВИЮ ДОЖДЯ ИЛИ ВЛАГИ.

**ВНИМАНИЕ!** Данное устройство не должно подвергаться воздействию воды (капель или брызг), и на него нельзя помещать предметы, наполненные жидкостью (например, вазы для цветов).

**ПРЕДУПРЕЖДЕНИЕ.** Не устанавливайте устройство в ограниченном пространстве, например в книжном шкафу и т. п.

**ВНИМАНИЕ!** Не используйте высоковольтные устройства рядом с этим изделием (Пример: электрическая мухобойка). Этот продукт может неправильно работать из-за электрических разрядов.

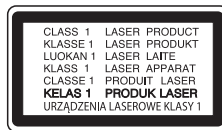

**ВНИМАНИЕ!** В данном устройстве используется лазерная система. Для надлежащего использования данного устройства внимательно прочтите данное руководство по эксплуатации и сохраните его для дальнейшего использования. Для технического обслуживания и ремонта устройства обратитесь в авторизованный сервисный центр. Несоблюдение настоящей инструкции по настройке устройства и его эксплуатации может повлечь риск вредного радиационного облучения. Для того чтобы предотвратить прямое воздействие лазерного луча, не снимайте крышку.

**ВНИМАНИЕ!** Не перекрывайте вентиляционные отверстия. Установку следует производить согласно указаниям изготовителя.

Пазы и отверстия в корпусе предназначены для вентиляции и обеспечения надежной работы изделия, а также защиты от перегрева. Необходимо следить за тем, чтобы отверстия не перекрывались при размещении изделия на кровати, диване, ковре или аналогичной поверхности. Не допускается устанавливать изделие во встроенном варианте, например в книжном шкафу или в стойке, если не обеспечена надлежащая вентиляция согласно инструкциям изготовителя.

**ПРЕДУПРЕЖДЕНИЕ относительно шнура питания**

Вилка шнура питания может использоваться для отключения устройства. Необходимо, чтобы в чрезвычайных обстоятельствах вилка шнура питания была легко доступна.

См. страницу технических характеристик данного руководства пользователя, касающуюся текущих требований.

Не перегружайте стенные электророзетки. Перегруженные, поврежденные, неплотно закрепленные стенные розетки, удлинители, потертые шнуры питания, провода с поврежденной или растрескавшейся изоляцией могут представлять опасность. Любой из перечисленных фактов может стать причиной пожара или поражения электрическим током. Периодически проверяйте состояние шнура устройства. И если его внешний вид свидетельствует о наличии повреждений или сильного износа, необходимо устройство отключить, прекратить его использование, шнур заменить на точно такой же, обратившись в авторизованный сервисный центр. Защищайте шнур питания от недопустимых физических и механических воздействий, таких как скручивание, сильный изгиб и сжатие, защемление дверьми или хождение по ним ногами. Уделяйте особое внимание вилкам, стенным электророзеткам и тому месту, где шнур соединяется с устройством.

Изделие оборудовано переносной батареей или аккумулятором.

**Для безопасного извлечения батареи из устройства:**

извлеките батарею и повторите операции в обратном порядке. Во избежание загрязнения окружающей среды или причинения вреда здоровью людей или животных утилизируйте элементы питания в упаковке в специально предназначенные для этого емкости. Не выбрасывайте батареи или аккумуляторы вместе с другим мусором. Рекомендуется использовать батареи и аккумуляторы местного производства, которые легко обменять на новые. Элемент питания не допускается подвергать воздействию тепла, например воздействию прямого солнечного света, огня и подобных источников.

**ВНИМАНИЕ!** Не помещайте на устройство источники открытого пламени, например зажжённые свечи.

# Содержание

## 1 Начало работы

---

- 2 Информация по технике безопасности
- 6 Уникальные характеристики
- 6 Дополнительные принадлежности
- 7 Воспроизводимые файлы
  - 7 – Требования к музыкальным файлам
  - 7 – Совместимые USB-устройства
  - 7 – Требования к USB-устройствам
- 8 Пульт дистанционного управления
- 10 Передняя панель
- 11 Задняя панель

## 2 Подключение

---

- 12 Подключение дополнительного оборудования
  - 12 – Подключение к разъему AUX IN
  - 12 – Подключение AUX OUT
  - 13 – Подключение устройств USB
  - 13 – Подключение антенны

## 3 Эксплуатация

---

- 14 Основные операции
  - 14 – Работа с CD/USB
  - 14 – Автоматическое воспроизведение
  - 15 – Выбор папки и файла MP3/WMA
  - 15 – Удаление файла MP3/WMA
- 16 Эффект воспроизведения
  - 16 – AUTO DJ
- 16 Использование беспроводной технологии Bluetooth®
  - 17 – Прослушивание музыки, хранящейся на устройствах Bluetooth
- 19 Использование приложения Music Flow Bluetooth
  - 19 – Установите приложение Music Flow Bluetooth на своем устройстве Bluetooth
  - 20 – Активируйте функцию Bluetooth с помощью приложения Music Flow Bluetooth
- 21 Работа радио
  - 21 – Прослушивание радио
  - 21 – Установка радиостанций
  - 21 – Удаление всех выбранных станций
- 22 Настройка звука
  - 22 – Настройка режима объемного звучания
- 23 Дополнительные возможности
  - 23 – Запрограммированное воспроизведение

- 24 Другие операции
- 24 – Временно выключить звук
- 24 – Отображение информации о файле (ID3 TAG)
- 24 – DEMO
- 24 – Использование микрофона
- 24 – ПОДАВЛЕНИЕ ГОЛОСА
- 25 – ИЗМЕНЕНИЕ ВЫСОТЫ ТОНА
- 25 – LIGHTING
- 25 Настройка времени
- 25 – Настройка часов с помощью приложения Music Flow Bluetooth
- 26 – Использование проигрывателя в качестве будильника
- 26 – Настройка таймера выключения устройства
- 26 – Регулятор яркости
- 27 Автовыключение
- 27 – Включение AUTO POWER
- 28 – Автоматическое изменение функции
- 28 LG Sound Sync
- 29 Подключение WIRELESS PARTY LINK

## 4 Поиск и устранение неисправностей

---

- 31 Поиск и устранение неисправностей

## 5 Приложение

---

- 32 Профилактика
- 32 – Примечания о дисках
- 32 – Обращение с устройством
- 33 Общие характеристики
- 34 Товарные знаки и лицензии

1

2

3

4

5

## Уникальные характеристики

### BLUETOOTH®

Прослушивание музыки с Bluetooth-устройства.

### АВТОДИДЖЕЙ

Накладывает конец одной композиции на начало следующей для непрерывного воспроизведения.

### Music Flow Bluetooth

Приложение Music Flow Bluetooth разработано для обеспечения управления некоторыми новейшими аудиоустройствами компании LG. См. стр. 19.

### LG Sound Sync

Регулировка уровня громкости данного устройства с помощью пульта ДУ телевизора LG, совместимого с функцией LG Sound Sync.

## Дополнительные принадлежности

Проверьте наличие принадлежностей и ознакомьтесь с ними.

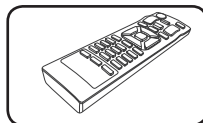

Пульт дистанционного управления (1 шт.)

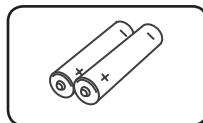

Элементы питания (2 шт.)

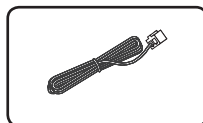

Антенна FM (1 шт.)

# Воспроизводимые файлы

## Требования к музыкальным файлам

Совместимость файлов формата MP3/WMA с данным устройством ограничивается следующими характеристиками:

- Частота дискретизации: в пределах 32—48 кГц (MP3), в пределах 32—48 кГц (WMA)
- Скорость передачи данных: в пределах 32—320 Кбит/с (MP3), в пределах 40—192 Кбит/с (WMA)
- Максимальное число файлов: компакт-диск с данными: 999 / USB: 2000
- Максимальное число папок: компакт-диск с данными: 99 / USB: 200
- Типы файлов: .mp3/.wma
- Некоторые файлы с расширением MP3/WMA могут не воспроизводиться в зависимости от формата файла.
- Формат файлов CD-ROM: ISO9660/JOLIET
- Рекомендуем использовать программу Easy-CD Creator, позволяющую создавать файловую систему ISO 9660.

Режим DTS не поддерживается. При использовании аудио формата DTS звук не воспроизводится.

Необходимо задать параметр формата диска как [Mastered], чтобы сделать диск совместимым с проигрывателями LG при форматировании перезаписываемых дисков. При установке параметра файловая система LFS диски нельзя будет использовать на проигрывателях LG.

(Управляемая файловая система/  
Файловая система LFS: система форматирования дисков для Windows Vista).

## Совместимые USB-устройства

- MP3-плеер: MP3-плеер типа флэш-накопителя.
- USB флэш-накопитель: Устройство с поддержкой стандарта USB2.0 или USB1.1.
- Функция USB данного устройства поддерживает не все USB-устройства.

## Требования к USB-устройствам

- USB-устройства, требующие установки дополнительных программ для подключения к компьютеру, не поддерживаются.
- Не извлекайте USB-устройство во время его работы.
- Чем больше емкость USB-устройства, тем больше времени занимает поиск.
- Выполняйте резервное копирование всех данных во избежание их потери.
- Если используется удлинительный USB-кабель или USB-концентратор, USB-устройство не распознается.
- Файловая система NTFS не поддерживается. Поддерживаются только файловые системы FAT 16 и FAT 32.
- Данное устройство распознает до 2000 файлов.
- Внешние жесткие диски, устройства считывания карт памяти, устройства с кодовой защитой и жесткие USB-диски не поддерживаются.
- USB-порт устройства нельзя подключать к компьютеру. Устройство не может использоваться для хранения информации.
- Некоторые флэш-накопители USB могут не работать с данным устройством.

# Пульт дистанционного управления

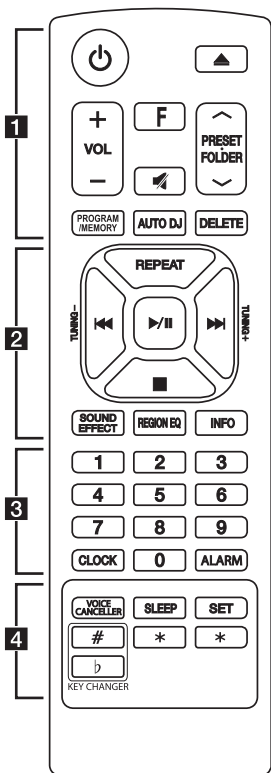

..... **1** .....

⏻ (Питание) : включение и выключение устройства.

▲ (Открыть/закрыть) : открывает и закрывает лоток для диска.

**VOL +/-** : регулировка уровня громкости.

**F** (Функция) : выбор функций и источника входящего сигнала.

🔇 (Отключение звука): отключение звука.

**PRESET.FOLDER ▲/▼** :

- Поиск нужной папки с файлами MP3/WMA. При воспроизведении файлов MP3/WMA с компакт-дисков или устройства USB, включающего несколько папок, нажмите кнопку **PRESET.FOLDER ▲/▼** для выбора папки для воспроизведения.

- Выбор номера настроенной радиостанции.

**PROGRAM/MEMORY** :

- настраивает радиостанции;
- удаление всех запомненных станций;
- создает запрограммированный список воспроизведения, который вы хотите прослушать.

**AUTO DJ** : служит для выбора режима AUTO DJ. (Дополнительные сведения см. на стр. 16)

**DELETE** :

- Служит для удаления файлов MP3/WMA. (только USB).
- Удаляет композицию из запрограммированного списка воспроизведения.

## Замена батареек

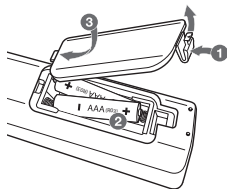

Снимите крышку батарейного отсека на задней панели пульта ДУ и установите две батарейки (типоразмера AAA) с соблюдением полярности ⊕ и ⊖.



2

**REPEAT** : прослушивание записей/файлов повторно или в случайном порядке.

**TUNING-/+** : выбор радиостанций.

**◀◀/▶▶** (Пропуск/поиск):

- переход на быструю перемотку вперед или назад;
- поиск определенного места в записи/файле.

**▶/||** (Воспроизведение/пауза) :

- запуск и временный останов воспроизведения.

**■** (Остановка) :

- Остановка воспроизведения.
- отмена функции удаления.

**SOUND EFFECT** : выбор звуковых эффектов.

**REGION EQ** : Выбирает региональный эквалайзер.

#### INFO

- Просмотр сведений о вашей музыкальной коллекции. В состав MP3-файла часто входит ID3-тег. В тегах заложена информация о названии, исполнителе, альбоме или длительности произведения.
- Просмотр имен всех подключенных устройств Bluetooth в режиме Bluetooth.
- В состоянии подключения WIRELESS PARTY LINK, имя устройства ВЕДОМОЕ отображается на ГЛАВНОМ устройстве, а имя ГЛАВНОГО устройства отображается на ВЕДОМОМ устройстве.

3

Кнопки с цифрами от **0** до **9** : выбор пронумерованной композиции/файла или установленного номера.

**CLOCK** : настройка часов и проверка времени.

**ALARM** : функция ALARM позволяет задать время запуска воспроизведения с компакт-диска или USB-устройства, а также время включения тюнера.

4

**VOICE CANCELLER** : Вы можете использовать эту функцию при воспроизведении музыки, уменьшая уровень громкости голоса исполнителя в различных источниках.

**SLEEP** : автоматическое выключение устройства в заданное время. (Диммер: яркость экрана дисплея снижается наполовину.)

**SET** : подтверждение установки.

**KEY CHANGER (#/b)** : Изменяет тональность для обеспечения соответствия вокальному диапазону вашего голоса.

**★** : эта кнопка недоступна.

## Передняя панель

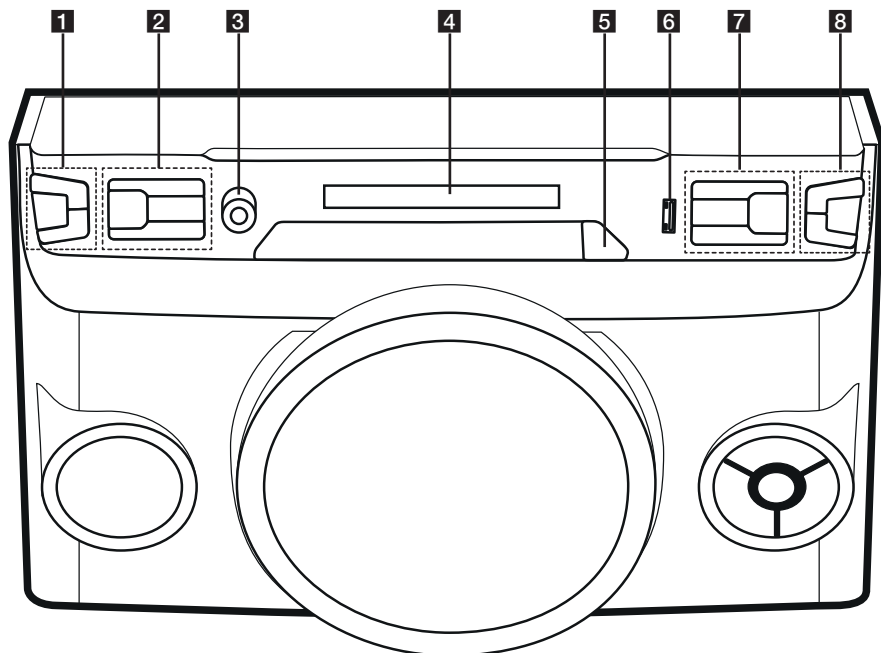

- 1** **⏻/⏪** (Питание): включает и выключает устройство (ON или OFF).  
**MIC +/-** : Изменяет уровень громкости микрофона.
- 2** **F / WIRELESS LINK** :  
 - Выбирает функцию и источник входного сигнала.  
 - Нажмите и удерживайте в течение 3 секунд, чтобы выбрать режим WIRELESS PARTY LINK.
- REGION EQ / BASS BLAST**  
 - Выбирает региональный эквалайзер.  
 - Нажмите и удерживайте в течение 3 секунд, чтобы выбрать эффект BASS (BASS BLAST) напрямую.
- VOICE CANCELLER**  
 Вы можете использовать эту функцию при воспроизведении музыки, уменьшая уровень громкости голоса исполнителя в различных источниках.
- REPEAT / DEMO**  
 - Прослушивание записей/файлов повторно или в случайном порядке.  
 - Отображает демонстрационный режим.
- 3** **MIC 1**: Подключение микрофона.
- 4** Окно дисплея
- 5** **⏮** : Открывает и закрывает дисковод.
- 6** USB-порт: Вы можете воспроизводить аудиофайлы, подключив устройство USB.
- 7** **⏪ / ⏩**  
 - Переход на быструю перемотку вперед или назад.  
 - Поиск определенного фрагмента в записи/файле.  
 : Останов воспроизведения или отмена функции DELETE.
- >||**  
 - начинает или приостанавливает воспроизведение.
- 8** **VOL +/-** : Корректирует громкость звука динамика.
- LIGHTING / PARTY LINK**  
 - Включает или выключает световые эффекты.  
 - Нажмите и удерживайте в течение 3 секунд, чтобы выбрать режим PARTY LINK.

## Задняя панель

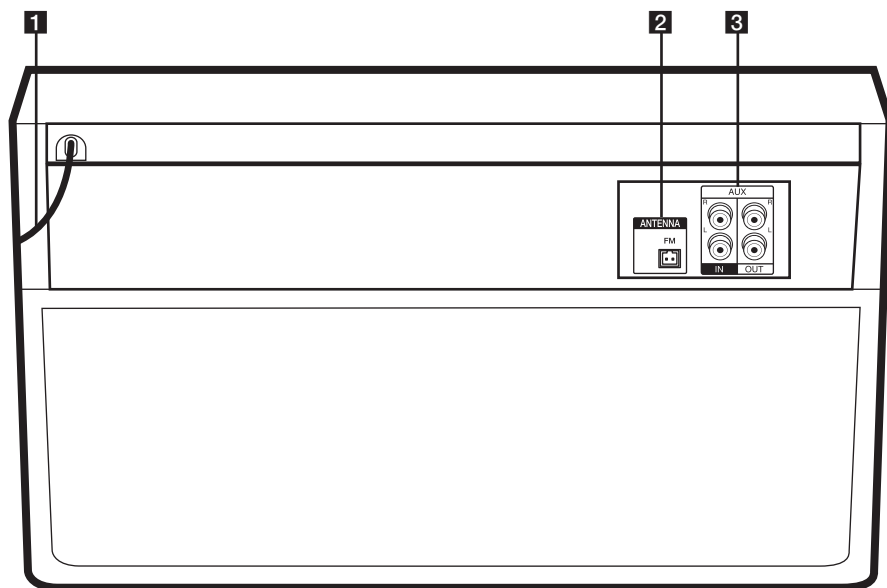

- 1** Шнур питания
- 2** ANTENNA (FM)

- 3** AUX IN (L/R)  
AUX OUT (L/R)

# Подключение дополнительного оборудования

## Подключение к разъему AUX IN

Подключите выход дополнительного устройства (видеокамера, телевизор, плеер, и т. п.) к разъему **AUX IN** (L/R).

Если у вашего устройства есть только один выход аудио (моно), соедините его с левым гнездом звукового входа на устройстве.

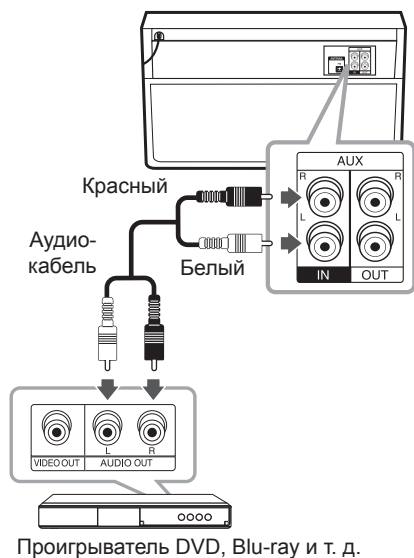

## Подключение AUX OUT

Подключите выход дополнительного устройства к разъему **AUX OUT** (L/R).

Если у вашего устройства есть только один вход аудио (моно), соедините его с левым гнездом звукового входа на устройстве.

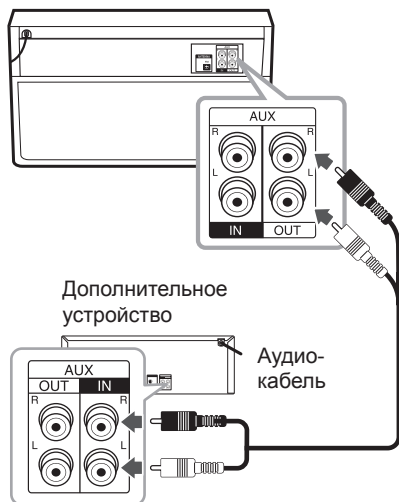

## PARTY LINK

Можно подключить два устройства для одновременного воспроизведения музыки. Имя функции меняется на **PARTY LINK** или **WIRELESS PARTY LINK**, чтобы отобразить отличия соответственно в проводном или беспроводном распространении звука между совместимыми продуктами.

1. Соедините разъем **AUX OUT** на устройстве с разъемом **AUX IN** на другом устройстве с помощью аудиокабеля.
2. Нажмите и удерживайте в течение 3 секунд **LIGHTING / PARTY LINK** на устройстве, подключенном через гнездо **AUX OUT**, а затем выберите **LINK ON**.

В окне дисплея отобразится сообщение "LINK ON", которое вскоре поменяется на "Время ЗАДЕРЖКИ".

3. Нажмите **|<</>>|**, чтобы отрегулировать настройку задержки. Когда сообщения "LINK ON" и "Время ЗАДЕРЖКИ" отображаются в окне дисплея, вы можете отрегулировать время задержки.
4. Нажмите **LIGHTING / PARTY LINK**, чтобы сохранить настройку задержки.

### ! Примечание

- Эта функция доступна при использовании функции CD, USB или BT (Bluetooth).
- Оставляет 30 мс. Если требуется изменить время задержки, нажмите **[[</>]]**. Задержка на подключенном устройстве может отличаться. Если синхронизация звука не совпадает, измените задержку PARTY LINK для обеспечения синхронизации звука.
- Задержку можно изменять в диапазоне от 0 до 200 мс. Синхронизация темпа может быть недоступна на всех устройствах.
- При отключении устройства значение задержки сохраняется и режим PARTY LINK отключается.
- Вы можете выбрать режим LINK ON/LINK OFF, нажав на устройстве **LIGHTING / PARTY LINK** и удерживая в течение 3 секунд
- Настройка эффекта VOICE CANCELLER (ПОДАВЛЕНИЕ ГОЛОСА) не синхронизируется с ГЛАВНЫМ устройством.

## Подключение устройств USB

Подключите USB-устройство (MP3-плеер и т. д.) к USB-портам на блоке.

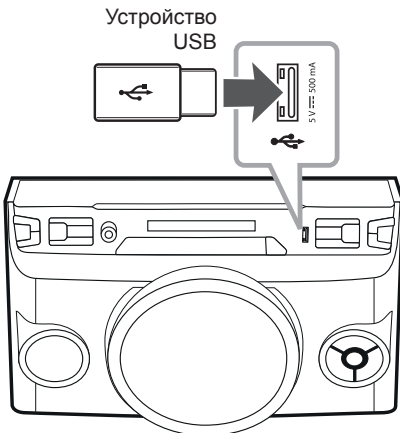

### ! Примечание

Извлечение USB-устройства из блока :

1. Выберите другую функцию/режим или нажмите **■** на пульте дистанционного управления или **□** на устройстве два раза подряд.
2. Отсоедините USB-устройство от проигрывателя.

## Подключение антенны

Для прослушивания радиостанций подключите прилагаемую FM-антенну.

Подключите проволочную FM антенну в разъем для FM антенны.

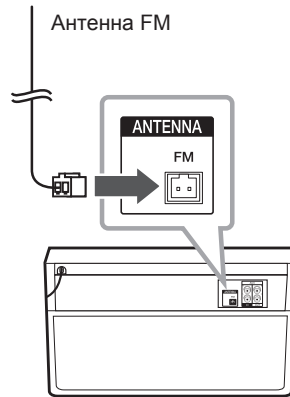

















### ! Примечание



Убедитесь в том, что проводная антенна FM полностью развернута.

# Основные операции

## Работа с CD/USB

1. Вставьте диск, нажав кнопку  на пульте ДУ или кнопку  на устройстве или подключите устройство USB к порту USB.
2. Выберите функцию CD или USB, нажав **F / WIRELESS LINK**.

Функция	Действие
Остановка	Нажмите кнопку  на пульте ДУ или кнопку  на устройстве.
Воспроизведение	Нажмите  /   на пульте ДУ или  /   на устройстве.
Пауза	Нажмите  /   на пульте ДУ или  /   на устройстве во время воспроизведения.
Поиск сегмента в записи/ файле	Нажмите кнопку  /  /    на пульте ДУ или кнопку  /  /    на устройстве во время воспроизведения и отпустите ее в том месте, с которого хотите начать прослушивание.
Непосредственный выбор композиции/ файла	На пульте ДУ нажимайте на кнопки с цифрами <b>0</b> — <b>9</b> для непосредственного перехода к нужному вам файлу или композиции.
Переход к следующей/ предыдущей записи/ файлу	- В состоянии остановки При воспроизведении нажмите кнопку  /  /    на пульте управления или  /  /    на устройстве для перехода к следующему/ предыдущему файлу/дорожке.
	- Во время воспроизведения Нажмите кнопку      на пульте управления или      на устройстве для перехода к следующему файлу/дорожке. При воспроизведении менее 2 секунд нажмите кнопку  на пульте управления или кнопку  на устройстве для перехода к предыдущему файлу/дорожке.

	При воспроизведении более 3 секунд нажмите кнопку  на пульте управления или кнопку  на аппарате для перехода в начало файла/ дорожки.
Повторное или случайное воспроизведение	Несколько раз нажмите кнопку <b>REPEAT</b> на пульте управления. См. примечание для получения дополнительной информации о дисплее.

### ! Примечание

- Сообщения на дисплее отображаются в следующем порядке.

USB	MP3/WMA CD	AUDIO CD
RPT 1	RPT 1	RPT 1
RPT*DIR	RPT DIR	-
RPT ALL	RPT ALL	RPT ALL
RANDOM	RANDOM	RANDOM
OFF	OFF	OFF

\*DIR: каталог

- При воспроизведении запрограммированного списка доступны только функции RPT 1 и RPT ALL.
- Даже после перезагрузки устройства или переключения с одной функции на другую, вы можете прослушивать музыку с той точки, где она остановилась в прошлый раз.
- Если оставить лоток для дисков открытым на 5 минут, он закроется автоматически.

## Автоматическое воспроизведение

- Компакт-диск с записями в формате AUDIO/MP3/WMA воспроизводится автоматически после того, как дисковод был открыт и закрыт.
- Автоматически переключается на функцию компакт-диска, если лоток открыт и закрыт при отсутствии в лотке диска.

## Выбор папки и файла MP3/WMA

1. Нажимайте кнопку **PRESET FOLDER**  $\wedge/V$  на пульте ДУ, пока не отобразится нужная папка.
2. Нажмите  $\blacktriangleright/||$  для ее воспроизведения. Начнет воспроизводиться первый файл в папке.

### ! Примечание

- На CD/USB папки/файлы распознаются следующим образом.

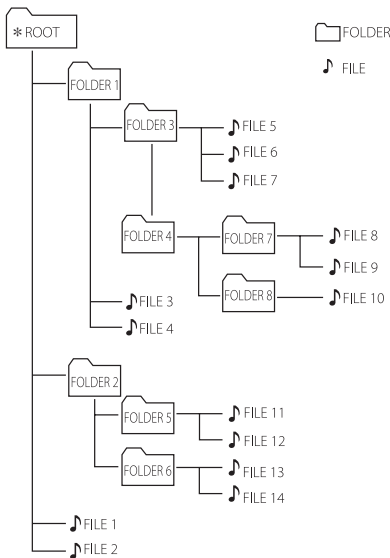

- Если в папке нет файлов, то папка не появится.
- Папки отображаются в следующем виде: **ROOT** → **FOLDER 1** → **FOLDER 3** → **FOLDER 7** → **FOLDER 8** → **FOLDER 5** → **FOLDER 6**
- Файлы будут воспроизводиться с файла № 1 до файла № 14 по одному.
- Файлы и папки будут представлены в порядке записи или в ином порядке, в зависимости от состояния записи.
- \*ROOT: при распознавании компьютером USB-устройства первой отображается папка ROOT.

## Удаление файла MP3/WMA

Можно удалить файл, папку или формат, нажав **DELETE**. Эта функция поддерживается только для состояния остановки. (только USB-устройство)

1. -Выберите файл, который вы хотите удалить, и нажмите **DELETE**.

-Выберите папку, которую хотите удалить, нажав кнопку **PRESET**.

**FOLDER**  $\wedge/V$  на пульте ДУ, а затем нажмите кнопку **DELETE**.

-РДля форматирования USB-накопителя нажмите и удерживайте кнопку у **DELETE**.

Или

Нажмите несколько раз кнопку **DELETE** для выбора файла MP3/WMA.

Сообщения на дисплее отображаются в следующем порядке.

- DEL FILE : удаляет файл
- DEL DIR : удаляет папку
- FORMAT : форматирует устройство USB

2. Чтобы удалить файл, папку или произвести форматирование, нажмите  $\blacktriangleright/||$  на пульте управления или кнопку  $\blacktriangleright/||$  на устройстве.

Если необходимо выйти из текущего режима, нажмите  $\blacksquare$  на пульте управления или  $\square$  на устройстве.

### ! Внимание!

- Не извлекайте USB-устройство при проведении различных операций. (воспроизведение, удаление и т. п.)
- Для предотвращения потери данных рекомендуется регулярно выполнять резервное копирование.
- В зависимости от состояний накопителя USB функция удаления может не поддерживаться (блокировка и пр.).

## Эффект воспроизведения

### AUTO DJ

В режиме Auto DJ происходит наложение конца одной композиции и начала следующей для непрерывного воспроизведения. При этом выравнивается уровень громкости воспроизведения всех записей/файлов.

При последовательном нажатии кнопки **AUTO DJ** на пульте ДУ или на устройстве индикация на дисплее меняется следующим образом. AUTO DJ RANDOM -> AUTO DJ SEQUENTIAL -> AUTO DJ OFF

Режим	Сообщение	Описание
OFF	AUTO DJ OFF	-
RANDOM	AUTO DJ RANDOM	В данном режиме воспроизведение осуществляется в произвольном порядке.
REPEAT	AUTO DJ SEQUENTIAL	В данном режиме композиция воспроизводится повторно.

#### ! Примечание

- Режим AUTO DJ не поддерживает поиск раздела внутри дорожки/файла или воспроизведение с повторением или в случайном порядке.
- При переходе к другим функциям или при остановке музыки с помощью  на устройстве (или  на пульте ДУ) в режиме AUTO DJ функция AUTO DJ будет отключена.
- AUTO DJ не поддерживается в музыкальном файле, длительность которого меньше 60 секунд.
- При воспроизведении запрограммированного списка выбирается только режим AUTO DJ SEQUENTIAL.

## Использование беспроводной технологии Bluetooth®

### О технологии Bluetooth

**Bluetooth®** — это технология беспроводной связи для использования на небольшом расстоянии.

Звучание может прерываться, если на подключение воздействуют помехи от других электронных волн или bluetooth устройства подключены в других комнатах.

Подключение отдельных устройств с использованием беспроводной технологии **Bluetooth®** не требует дополнительных затрат. Мобильный телефон с беспроводной технологией **Bluetooth®** можно использовать в режиме последовательного включения (Cascade) при подключении с помощью беспроводной технологии **Bluetooth®**. Доступные устройства: мобильные телефоны, MP3-плееры, ноутбуки, КПК.

### Протоколы Bluetooth

Для использования беспроводной технологии **Bluetooth®** устройство должно обрабатывать определенные протоколы. Данное устройство совместимо со следующим протоколом.

A2DP (протокол улучшенной передачи аудиоданных)

Codec : SBC



## Прослушивание музыки, хранящейся на устройствах Bluetooth

### Согласование вашего устройства и устройства Bluetooth

Перед процедурой согласования устройств включите режим **Bluetooth** на своем устройстве **Bluetooth**. См. руководство пользователя для устройства **Bluetooth**. После однократного выполнения согласования повторное согласование устройств не требуется.

1. Выберите функцию Bluetooth с помощью кнопки **F / WIRELESS LINK** на устройстве, нажимая ее до тех пор, пока не будет выбрана функция BT. На дисплее отображается надпись BT READY.
2. Включите устройство **Bluetooth** и выполните сопряжение. При поиске данного устройства с устройства **Bluetooth** на дисплее устройства **Bluetooth** может появиться список устройств, в зависимости от типа устройства **Bluetooth**. Устройство отображается как LG OM4560(XX).

#### ! Примечание

- Обозначение XX указывает последние две цифры адреса Bluetooth. Например, если адрес Bluetooth вашего устройства 9C:02:98:4A:F7:08, на устройстве Bluetooth отображается сообщение "LG OM4560(08)".
- В зависимости от типа устройства Bluetooth может использоваться другой способ сопряжения. Введите PIN-код (0000) при необходимости.
- Вы можете подключать к этому устройству до 3 устройств Bluetooth одновременно с помощью того же метода, который был описан выше, только в режиме использования функции Bluetooth.

#### ! Примечание

- Согласование нескольких устройств поддерживается только на устройствах Android и iOS. (Подключение с согласованием нескольких устройств может не поддерживаться в зависимости от спецификаций подключаемых устройств.)
  - Съёмное/отсоединяемое устройство Bluetooth (например, аппаратный ключ и т. п.) не поддерживает сопряжение нескольких устройств.
  - Вы можете подключить только одно устройство Bluetooth на ГЛАВНОМ устройстве. Подключить устройство Bluetooth на ВЕДОМОМ устройстве невозможно.
3. При успешном подключении к устройству **Bluetooth**, на дисплее появится сообщение PAIRED, которое затем изменяется на имя устройства **Bluetooth**. На дисплее отобразится сообщение "BT".

#### ! Примечание

- Сообщение PAIRED на мгновение появляется на дисплее при подключении других устройств в режиме согласования нескольких устройств.
  - Если имя устройства недоступно, отобразится символ "\_".
4. Прослушивание музыки. Описание процедуры воспроизведения музыки, сохраненной на устройстве **Bluetooth**, см. в руководстве пользователя используемого устройства **Bluetooth**.

**! Примечание**

- При использовании технологии **Bluetooth**<sup>®</sup> расстояние между данным блоком и подключаемым устройством Bluetooth должно быть как можно меньшим и сохраняться в дальнейшем. Однако в некоторых приведенных ниже ситуациях и этого может оказаться недостаточным:
  - Если между мобильным устройством и устройством Bluetooth имеется препятствие.
  - Если используется другое устройство с технологией **Bluetooth**<sup>®</sup>, например медицинский прибор, микроволновая печь или беспроводное сетевое устройство.
- При перезапуске данного устройства вам следует повторно подключить к нему устройство Bluetooth.
- Даже если к устройству подключено до 3 устройств Bluetooth в режиме Bluetooth, вы можете воспроизводить музыку и управлять ею с помощью всего одного из подключенных устройств.

**! Примечание**

- Если к этому устройству подключено несколько устройств Bluetooth, только одно устройство, с которого выполняется воспроизведение музыки, сохраняет подключение Bluetooth, когда функционирование других устройств изменяется.
- Воспроизведение звука может прерываться, когда на подключение влияют помехи от других электронных устройств.
- Управлять Bluetooth-устройством с помощью данной системы невозможно.
- В зависимости от типа устройства выполнение функции Bluetooth может оказаться невозможным.
- Можно применять беспроводное подключение для пользования телефоном, прослушивания музыки в формате MP3, подключения ноутбука и т. п.
- Чем больше расстояние между данным устройством и устройством Bluetooth, тем хуже качество звучания.
- Bluetooth-подключение прерывается при выключении устройства или при слишком большом удалении его от данного устройства.
- При нарушении Bluetooth-подключения повторно подключите устройство Bluetooth к данному устройству.
- Если устройство Bluetooth не подключено, в окне дисплея отображается сообщение BT READY.
- При использовании функции BT уровень громкости регулируется на устройстве Bluetooth.
- Если функция BT не используется, может быть подключено только одно устройство.
- Если устройство Bluetooth подключается, когда используется телевизор LG, телевизор LG отключается и подключается устройство Bluetooth.
- При подключении устройства Bluetooth (устройства iOS и т. п.) к этому блоку или при эксплуатации устройства, уровень громкости может синхронизироваться между ними.

# Использование приложения Music Flow Bluetooth

## ! Примечание

- Только операционная система Android может использовать приложение Music Flow Bluetooth на данном устройстве.
- Рекомендуется использовать последнюю версию приложения.

## Общие сведения о приложении Music Flow Bluetooth

Приложение Music Flow Bluetooth обогащает данное устройство целым комплексом новых функций.

Чтобы воспользоваться дополнительными функциями, рекомендуется загрузить и установить бесплатное приложение Music Flow Bluetooth.

## Установите приложение Music Flow Bluetooth на своем устройстве Bluetooth

Имеется два способа установки приложения Music Flow Bluetooth на устройстве **Bluetooth**.

### Установите приложение Music Flow Bluetooth при помощи QR-кода

1. Установите приложение Music Flow Bluetooth при помощи QR-кода. Используйте сканер, чтобы отсканировать QR-код.



2. Коснитесь значка для установки.
3. Коснитесь значка для загрузки.

## ! Примечание

- Убедитесь, что устройство Bluetooth подключено к Интернету.
- Убедитесь, что в устройстве Bluetooth есть приложение с программным обеспечением для сканирования. Если такого приложения нет, загрузите его с Google Android Market (Google Play Store).
- В зависимости от региона использование QR-кода может не поддерживаться.

## Установите приложение Music Flow Bluetooth с веб-сайта Google Android Market (Google Play Store)

1. Щелкните значок Google Android Market (Google Play Store).
2. В строке поиска наберите Music Flow Bluetooth и выполните поиск.
3. В списке результатов поиска найдите Music Flow Bluetooth и коснитесь его, чтобы загрузить приложение Bluetooth.
4. Коснитесь значка для установки.
5. Коснитесь значка для загрузки.

## ! Примечание

- Убедитесь, что устройство Bluetooth подключено к Интернету.
- Убедитесь, что на устройстве Bluetooth установлен магазин приложений Google Android Market (Google Play Store).

## Активируйте функцию Bluetooth с помощью приложения Music Flow Bluetooth

Приложение Music Flow Bluetooth помогает подключить ваше устройство Bluetooth к данной системе.

1. Щелкните значок приложения Music Flow Bluetooth на главном экране, чтобы открыть приложение Music Flow Bluetooth и перейти в главное меню.
2. Коснитесь [Меню] и выберите требуемое устройство.
3. Если требуется получить больше информации по работе, коснитесь элемента [Справка] в меню [Настройка].

### ! Примечание

- Приложение Music Flow Bluetooth будет доступно в версии ПО, указанной ниже:
  - Версия операционной системы Android: 4.0.3 (или выше)
- Если вы пользуетесь приложением Music Flow Bluetooth для работы, то увидите различия между приложением Music Flow Bluetooth и поставляемым пультом ДУ. По необходимости используйте пульт дистанционного управления, входящий в комплект поставки.
- Приложение Music Flow Bluetooth может не работать в зависимости от используемого устройства Bluetooth.
- После подключения приложения Music Flow Bluetooth музыка может воспроизводиться на вашем устройстве. Для этого повторите процедуру подключения.
- Если вы работаете с другими приложениями или изменяете настройки на вашем устройстве Bluetooth во время использования приложения Music Flow Bluetooth, данное приложение может работать неправильно.
- Когда приложение Music Flow Bluetooth работает неправильно, проверьте ваше устройство Bluetooth и подключение приложения Music Flow Bluetooth, а затем попробуйте повторить процедуру подключения.
- В зависимости от операционной системы смартфона существуют некоторые различия в эксплуатации приложения Music Flow Bluetooth.
- Проверьте настройки на вашем устройстве Bluetooth, если подключение приложения Music Flow Bluetooth работает неправильно.

## Работа радио

Убедитесь, что FM-антенна подключена.  
(См. стр. 13)

### Прослушивание радио

1. Нажимайте многократно **F / WIRELESS LINK** до тех пор, пока в окне дисплея не отобразится FM.  
Включается станция, которая прослушивалась в последний раз.

2. Автоматическая настройка: нажмите и удерживайте кнопку **TUNING -/+** на пульте ДУ или **|<< / >>|** на блоке около двух секунд, пока индикация частоты не начнет меняться, затем отпустите кнопку. Поиск приостанавливается, когда устройство настраивается на станцию.

ИЛИ

Ручная настройка:  
нажимайте **TUNING -/+** на пульте ДУ или **|<< / >>|** на устройстве.

3. Отрегулируйте уровень громкости, нажав несколько раз **VOL +/-** на устройстве или на пульте дистанционного управления.

## Установка радиостанций

Вы можете заранее установить 50 станций FM диапазона.

Перед проведением настройки не забудьте уменьшить громкость.

1. Нажимайте **F / WIRELESS LINK** до тех пор, пока в окне дисплея не отобразится FM.
2. Выберите функцию, нажав кнопку **TUNING -/+** на пульте ДУ или кнопку **|<< / >>|** на устройстве.
3. Нажмите кнопку **PROGRAM/MEMORY** на пульте дистанционного управления. На экране мигает предварительно заданный номер.
4. Кнопкой **PRESET FOLDER ^/V** на пульте ДУ выберите нужный настроенный номер.
5. Нажмите кнопку **PROGRAM/MEMORY** на пульте дистанционного управления. Станция настроена.
6. Для сохранения других радиостанций повторите действия 2—5.
7. Для прослушивания установленной станции нажмите кнопку **PRESET FOLDER ^/V** или кнопки с цифрами от **0** до **9**.

## Удаление всех выбранных станций

1. Нажмите и в течение 2 секунд удерживайте нажатой кнопку **PROGRAM/MEMORY** на пульте ДУ.  
На экране отображается сообщение ERASEALL.
2. Нажмите кнопку **PROGRAM/MEMORY** на пульте ДУ, чтобы удалить сохраненные ранее станции.

# Настройка звука

## Настройка режима объемного звучания

В системе предустановлено несколько режимов объемного звучания. Отображаемые пункты эквалайзера могут различаться в зависимости от источника звука и звуковых эффектов.

Нужный режим звучания выбирается с помощью кнопки **SOUND EFFECT** на пульте ДУ.

На дисплее	Описание
POP CLASSIC JAZZ ROCK	Эти режимы передают звуковую атмосферу музыкального произведения, придавая ощущение присутствия на концерте рок- или поп-музыки, джазовом концерте или концерте классической музыки.
BASS (BASS BLAST)	Усиление высоких и низких частот, а также эффекта объемности звучания.
FOOT BALL	Вы можете насладиться звуковым эффектом футбольного стадиона FOOTBALL STADIUM.
STANDARD	Вы можете наслаждаться оптимизированным звуком.

Вы можете выбрать необходимый режим звучания с помощью кнопки **REGION EQ** на пульте дистанционного управления.

На дисплее	Регион	Описание
FUNK, REGUETON, SAMBA, BANDA, MERENGUE, AXE, SALSA, SERTANEJ, CUMBIA, TECNO BR, FORRO	Латинская Америка	Оптимизированный звуковой эффект для музыкального жанра, предпочитаемого в каждом регионе.
ARABIC	Ближний Восток	
DONGDUT	Индонезия	
AFRO	Африка	
INDIA	Индия	

### ! Примечание

Нажимая и удерживая в течение 3 секунд **REGION EQ / BASS BLAST** на устройстве, вы можете напрямую выбрать эффект BASS (BASS BLAST).

## Дополнительные возможности

### Запрограммированное воспроизведение

Функция программирования позволяет сохранять избранные файлы с любого диска или устройства USB.

Программа может содержать 20 дорожек/файлов для каждого носителя (CD, USB) Можно сохранить до 40 дорожек/файлов.

### Создание запрограммированного списка

Поддерживается только в состоянии останова.

1. Нажмите кнопку **PROGRAM/MEMORY** на пульте дистанционного управления.
2. Нажмите **◀◀/▶▶**, чтобы выбрать нужную дорожку или файл.
3. Нажмите **PROGRAM/MEMORY** на пульте ДУ, чтобы сохранить и выбрать следующую дорожку или файл.
4. Повторите шаги 2 и 3 для сохранения других дорожек или файлов. (Можно изменить список, нажав кнопку **PRESET FOLDER Λ/V** на пульте ДУ для выбора номера программы.)
5. Еще раз нажмите кнопку **PROGRAM/MEMORY** на пульте ДУ.

Для воспроизведения запрограммированного списка нажмите **▶/||** после составления списка.

#### ! Примечание

При создании или изменении запрограммированного списка режим REPEAT выключен.

### Удаление запрограммированного списка

Функция удаления работает только в режиме редактирования.

1. Нажмите кнопку **PROGRAM/MEMORY** на пульте ДУ в режиме основа.
2. Выберите композицию, нажав **PROGRAM/MEMORY** или **PRESET FOLDER Λ/V** несколько раз на пульте ДУ.
3. Нажмите **DELETE**, если выбрана композиция.

#### ! Примечание

- Программа выключится в приведенном ниже случае.
  - Переход к использованию другой функции.
  - Выключите и снова включите устройство.
  - Управление с помощью цифровых кнопок на пульте дистанционного управления.
- Запрограммированный список очищается в следующем случае.
  - Извлечение диска или USB-устройства.
  - Удаление музыки на USB устройстве.
  - Отсоединение шнура питания.

## Другие операции

### Временно выключить звук

Нажмите  на пульте ДУ, чтобы отключить звук.

Звук можно отключить, например, для ответа на телефонный вызов, на экране дисплея отображается надпись MUTE.

Для отмены данного режима снова нажмите  или измените уровень громкости.

### Отображение информации о файле (ID3 TAG)

При воспроизведении MP3-файла, содержащего дополнительную информацию, просмотреть эту информацию можно, нажав кнопку **INFO**.

### DEMO

В выключенном состоянии нажмите кнопку **REPEAT / DEMO** на устройстве. Устройство включится, и на экране дисплея появится каждая из функций. Для отмены режима DEMO снова нажмите кнопку **REPEAT / DEMO** еще раз.

#### ! Примечание

- В режиме DEMO устройство сохраняет состояние DEMO даже после отключении кабеля питания от сети.
- Вы можете воспользоваться другими функциями в режиме DEMO, при этом режим DEMO будет временно приостанавливаться.
  - Если в течение 10 секунд кнопки не нажимаются, режим DEMO воспроизводится автоматически.

### Использование микрофона

1. Подключите микрофон к разъему MIC.
2. Начните воспроизведение желаемой музыкальной записи.
3. Начните петь вместе с музыкальным аккомпанементом. Настройте громкость микрофона, нажимая **MIC +/-** на устройстве.

#### ! Примечание

- Когда микрофон не используется, задайте для него минимальный уровень громкости, нажимая **MIC -**, или же отключите функцию MIC и удалите микрофон из разъема MIC.
- Если микрофон располагается слишком близко к динамикам, может возникнуть резкий звуковой шум. В этом случае переместите микрофон подальше от динамиков или уменьшите уровень громкости звука с помощью кнопок **MIC -**.
- Если звучание микрофона слишком громкое, звук может искажаться. В этом случае задайте для микрофона минимальный уровень громкости, нажимая **MIC -**.

### ПОДАВЛЕНИЕ ГОЛОСА

Вы можете использовать эту функцию при воспроизведении музыки, уменьшая уровень громкости голоса исполнителя в различных источниках.

Нажмите **VOICE CANCELLER** на дисплее появится сообщение "ON".

Для отмены этого эффекта повторно нажмите **VOICE CANCELLER**.

Качество эффекта **VOICE CANCELLER** может быть различным в зависимости от условий записи соответствующих музыкальных файлов.

#### ! Примечание

- Эта функция доступна при использовании функции CD, USB или BT (Bluetooth).
- Если эта функция недоступна, в окне дисплея отображается сообщение "NOT SUPPORT".
- Данная функция доступна только при подключенном микрофоне.
- Если микрофон не подключен, в окне дисплея отображается сообщение "NOT SUPPORT".
- Для ее инициализации измените функцию или отключите микрофон.
- Функция недоступна в режиме MONO (MONO).
- Инициализация этой функции может быть невозможной в зависимости от состояния подключенных устройств.



## ИЗМЕНЕНИЕ ВЫСОТЫ ТОНА

Вы можете регулировать высоту тона с использованием 9 шагов (4 шага – повышение, 4 шага – понижение и исходная высота тона).

- Для пошагового определения диэзной тональности нажмите несколько раз **KEY CHANGER (#)** на пульте дистанционного управления во время воспроизведения.
- Для пошагового понижения тональности нажмите несколько раз **KEY CHANGER (b)** на пульте дистанционного управления во время воспроизведения.

### ! Примечание

- Эта функция доступна при использовании функции CD, USB или BT (Bluetooth).
- Если микрофон не подключен, в окне дисплея отображается сообщение “NOT SUPPORT”.
- Для ее инициализации измените функцию, отключите микрофон или смените музыку.
- Инициализация этой функции может быть невозможной в зависимости от состояния подключенных устройств.

## LIGHTING

Эта функция служит для создания клубной атмосферы путем управления освещением динамика.

1. Нажмите **LIGHTING / PARTY LINK** на устройстве.

Режим меняется при каждом нажатии:  
 OFF → SPARKLE → VOLCANO →  
 POLICE → THUNDER → PSYCHE →  
 CAOS → OFF

### ! Примечание

- Функция **Lighting** доступна во всех режимах.
- Режим **Lighting (Свет)** сохраняет предыдущее значение при первом нажатии **LIGHTING / PARTY LINK**; нажмите эту кнопку еще раз, чтобы переключить режимы.
- Функционирование может иметь свои особенности в зависимости от воспроизводимой музыки, подключенного устройства или состояния настроек.

## Настройка времени

1. Включите устройство.
2. Нажмите и удерживайте **CLOCK**.
3. Выберите формат времени нажатием **◀◀/▶▶** на пульте ДУ.  
 - AM 12:00 (для отображения AM и PM)  
 или 0:00 (для отображения 24-часового формата)
4. Нажмите **SET** для подтверждения выбора.
5. Введите показания часа нажатием **◀◀/▶▶** на пульте ДУ.
6. Нажмите **SET**.
7. Выберите минуты нажатием **◀◀/▶▶** на пульте ДУ.
8. Нажмите **SET**.

## Настройка часов с помощью приложения Music Flow Bluetooth

Установите приложение Music Flow Bluetooth на своем устройстве Android. (См. стр. 19.)

Время на вашем устройстве автоматически синхронизируется с устройством при активации подключения **Bluetooth** через приложение Music Flow Bluetooth.

## Использование проигрывателя в качестве будильника

1. Включите устройство.
2. Нажмите и удерживайте кнопку **ALARM**.
3. Нажмите **◀◀/▶▶** на пульте ДУ, чтобы изменить часы и минуты, затем нажмите **SET**, чтобы сохранить настройки.
4. Нажмите **◀◀/▶▶** на пульте ДУ, чтобы выбрать функцию, затем нажмите **SET**.  
- Чтобы сохранить настройки; нажмите **◀◀/▶▶** на пульте ДУ, чтобы выбрать № памяти при выборе Tuner, затем нажмите **SET**.  
Если номер памяти отсутствует, этот шаг пропускается.
5. Нажмите **◀◀/▶▶** на пульте ДУ, чтобы изменить громкость, затем нажмите **SET**, чтобы сохранить.

### ! Примечание

- Во время установки времени вы можете проверить его текущее значение нажатием кнопки **CLOCK** даже при выключенном проигрывателе.
- После настройки часов вы можете установить будильник.
- После настройки времени и будильника вы можете проверить соответствующие настройки, нажав кнопку **ALARM**, даже при выключенном устройстве.
- Вы можете выбрать режим **ALARM ON/OFF**, нажав кнопку **ALARM**.

## Настройка таймера выключения устройства

Нажимая кнопку **SLEEP**, выберите время задержки от 10 до 180 минут. По истечении данного времени устройство выключится.

Для отмены функции сна нажимайте кнопку **SLEEP** несколько раз до тех пор, пока не появится сообщение **SLEEP 10**. Затем еще раз нажмите кнопку **SLEEP**, пока отображается **SLEEP 10**.

### ! Примечание

- Вы можете узнать время, оставшееся до отключения устройства.
- Нажмите кнопку **SLEEP**. На дисплее отобразится время, оставшееся до автоматического выключения проигрывателя.

## Регулятор яркости

Однократно нажмите кнопку **SLEEP**. Окно дисплея потемнеет наполовину. Чтобы убрать это, нажмите повторно **SLEEP** и держите, пока затемнение не исчезнет.

### ! Примечание

Все светодиодные индикаторы погаснут, когда будет включен светорегулятор.

## АВТОВЫКЛЮЧЕНИЕ

В целях энергосбережения устройство автоматически выключает питание, если данное устройство не подключено к внешнему устройству и не используется в течение 20 минут.

Устройство также автоматически отключится через шесть часов, если основной блок был подключен к другому устройству с помощью аналогового входа.

Функция автоматического отключения питания применяется в случае использования WIRELESS PARTY LINK только к ГЛАВНОМУ устройству. В случае ВЕДОМОГО устройства функция автоматического отключения питания доступна после отключения ВЕДОМОГО устройства и ГЛАВНОГО устройства.

### Как отключить беспроводное подключение к сети или беспроводное устройство

Выключите устройство, нажав кнопку питания на 5 секунд.

## Включение AUTO POWER

Это устройство автоматически включается при поступлении входного сигнала с телевизора LG или **Bluetooth**.

При подключении устройства **Bluetooth**, данное устройство включается и подключается устройство **Bluetooth**. Вы можете проигрывать свою музыку.

### ! Примечание

- В зависимости от подключенного устройства данная функция может быть недоступна.
- В зависимости от подключенного устройства данное устройство может включаться, но функция Bluetooth не активироваться.
- При отключении функции Bluetooth данным устройством некоторые устройства Bluetooth непрерывно предпринимают попытки подключения к данному устройству. Поэтому рекомендуется перед выключением данного устройства отключить Bluetooth-соединение.
- При подключении к приложению Music Flow Bluetooth функция Bluetooth данного устройства также включается.
- При подключении данного устройства с помощью функции LG TV или Bluetooth на устройстве подключается соответствующая функция.
- Если согласование с этим устройством уже выполнено, данное устройство может автоматически включиться источником входного сигнала, если оно было выключено.
- Если вы при отключении устройства будете удерживать кнопку питания в нажатом состоянии более 5 секунд, функция автоматического включения питания будет отключена. Чтобы активировать ее, включите устройство.

## Автоматическое изменение функции

Эта система распознает такие входящие сигналы, как **Bluetooth** и LG TV, и автоматически изменяет режим работы соответствующей функции.

### Когда вы пытаетесь подключить устройство Bluetooth

При подключении устройства **Bluetooth** к данному устройству выбирается функция **Bluetooth**. Воспроизведение музыки на вашем устройстве Bluetooth.

### Кода подключен телевизор LG TV

Когда вы включаете телевизор LG TV, подключенный с помощью функции LG Sound Sync, это устройство изменяет значение функции на LG TV. Вы можете прослушивать звук со своего телевизора.

#### ! Примечание

Эта функция работает только с ранее подключенными устройствами.

## LG Sound Sync



Некоторыми функциями данного устройства можно управлять посредством пульта ДУ телевизора с помощью функции LG Sound Sync. Эта возможность совместима с телевизорами LG TV, которые поддерживают функцию LG Sound Sync. Убедитесь, что на телевизоре имеется логотип LG Sound Sync.

Функции, доступные с пульта телевизора LG: регулировка уровня громкости, отключение звука.

Подробное описание функции LG Sound Sync см. в руководстве по использованию телевизора.

1. Включите устройство, нажав / I (питание).
2. Нажимайте **F / WIRELESS LINK** до тех пор, пока не будет выбрана функция LG TV.
3. SНастройте вывод звука на телевизор, чтобы прослушивать звук через это устройство:  
меню настройки телевизора [Sound] -> [TV Sound output] -> [LG Sound Sync (Wireless)]  
При нормальном подключении устройства к телевизору в течение 3 секунд на дисплее отображается сообщение PAIRED, а затем сообщение LG TV.

### ! Примечание

- При использовании функции LG Sound Sync можно также использовать пульт ДУ данного устройства. При повторном использовании пульта ДУ телевизора устройство синхронизируется с телевизором.
- При нарушении подключения проверьте следующие условия работы данного устройства и вашего телевизора: питание, функция.
- При использовании функции LG Sound Sync проверьте состояние устройства и соединения.
  - Выключение устройства.
  - Переход к использованию другой функции.
  - Отключение беспроводного подключения, вызванное помехами или большим расстоянием между устройствами.
- Время, необходимое на выключение данного устройства, отличается в зависимости от телевизора.
- При включении с помощью функции LG TV уровень громкости изменяется в соответствии с уровнем громкости, установленным в LG TV.
- Подробная информация о меню настроек телевизора зависит от производителей или моделей телевизора.
- Если функция LG Sound Sync была подключена при подключенном приложении Music Flow Bluetooth, управление ею будет доступно через это приложение.
- Если устройств отключено непосредственно нажатием кнопки  / I (Питание), функция LG Sound Sync будет отключена. Чтобы воспользоваться этой функцией снова, необходимо повторно подключить телевизор и данное устройство.
- Если LG TV подключается, когда используется Bluetooth, функция Bluetooth отключается и подключается LG TV.

## Подключение WIRELESS PARTY LINK



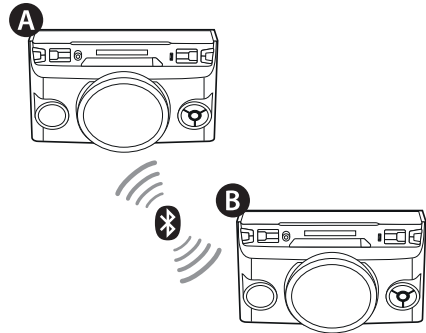

Вывод звука с устройства **A** (ГЛАВНОЕ) распространяется на устройство **B** (ВЕДОМОЕ).

Совместимо с устройством, поддерживающим режим WIRELESS PARTY LINK.

Имя функции меняется на PARTY LINK или WIRELESS PARTY LINK, чтобы отобразить отличия соответственно в проводном или беспроводном распространении звука между совместимыми продуктами.



1. Нажмите и удерживайте **F / WIRELESS LINK** в течение 3 секунд. В окне дисплея появляется сообщение PARTY LINK MODE SELECT.

2. Кнопками   на пульте ДУ или кнопками   на устройстве выберите ГЛАВНОЕ или ВЕДОМОЕ устройство.

- Устройство **A** : выбирается ГЛАВНОЕ.

- Устройство **B** : выбирается ВЕДОМОЕ.

Два устройства пытаются подключиться друг к другу.

3. Когда эти устройства успешно подключаются друг к другу, на ГЛАВНОМ устройстве появляется сообщение "Имя ведомого устройства CONNECTED". На ВЕДОМОМ устройстве появляется сообщение "CONNECTED TO Имя главного устройства", которое вскоре меняется на ВЕДОМОЕ.

**!** Примечание

- При использовании функции LG Sound Sync, эта функция недоступна. Если подключить функцию LG TV, в окне дисплея появится сообщение "NOT SUPPORT".
- Вы можете использовать микрофон только на ВЕДОМОМ устройстве. В случае ВЕДОМОГО устройства поддерживаются только некоторые функции.
- Вы можете подключить только одно устройство **Bluetooth** на ГЛАВНОМ устройстве. Подключить устройство Bluetooth на ВЕДОМОМ устройстве невозможно.
- При отключении режима WIRELESS PARTY LINK ВЕДОМОЕ устройство заменяется функцией BT.
- При сбое подключения в окне дисплея отображается сообщение "FAILED".
- Функция отключения звука синхронизируется на устройствах.
- Подключение режима WIRELESS PARTY LINK будет разорвано, если устройство будет отключено или если будет нажата и удержана в течение 3 секунд клавиша F / WIRELESS LINK.
- Если режим WIRELESS PARTY LINK подключен, вы можете не подключать режим PARTY LINK.
- Подключение WIRELESS PARTY LINK поддерживается только на устройствах Android и iOS. (Подключение WIRELESS PARTY LINK может не поддерживаться в зависимости от спецификации подключаемых устройств и операционной системы.)
- Съемные/отсоединяемые устройства Bluetooth (пример: аппаратный ключ и т. п.) не будут поддерживать подключение WIRELESS PARTY LINK.
- Когда WIRELESS PARTY LINK подключено, подключение Bluetooth не будет доступно в состоянии записи или удаления.

# Поиск и устранение неисправностей

Проблема	Причина и способ устранения
Устройство работает ненадлежащим образом.	<ul style="list-style-type: none"> <li>Отключите питание данного устройства и подключенного внешнего устройства (телевизора, низкочастотного динамика, DVD-плеера, усилителя и т. п.) и включите его вновь.</li> <li>Отсоедините шнур питания данного устройства и подключенного внешнего устройства (телевизора, низкочастотного динамика, DVD-плеера, усилителя и т. п.), а затем попытайтесь вновь присоединить их.</li> <li>Прежние настройки могут не сохраниться, если питание устройства будет отключено.</li> </ul>
Питание отсутствует.	<ul style="list-style-type: none"> <li>Шнур питания не включен в розетку. Включите в розетку шнур питания.</li> <li>Проверьте, есть ли электричество в сети. Проверьте состояние с помощью других электронных устройств.</li> </ul>
Нет звука.	<ul style="list-style-type: none"> <li>Проверьте, правильную ли выбрали функцию. Нажмите <b>F / WIRELESS LINK</b> и проверьте выбранную функцию.</li> </ul>
Воспроизведение не начинается.	<ul style="list-style-type: none"> <li>Вставлен поврежденный диск или диск неправильного формата. Проверьте вставленный диск.</li> <li>Отсутствует диск. Вставьте диск.</li> <li>Диск загрязнен. Очистите диск. (См. стр. 32)</li> <li>Диск вставлен наоборот. Установите диск этикеткой или печатной стороной вверх.</li> </ul>
Невозможно настроить радиостанции	<ul style="list-style-type: none"> <li>Антенна расположена или подключена плохо. Подключите антенну надежно.</li> <li>Сигнал радиостанции слишком слаб. Настройтесь на станцию вручную.</li> <li>Никаких станций не было предустановлено, или предварительно настроенные станции были удалены (при настройке путем сканирования предустановок каналов). Настройте заранее некоторые радиостанции, подробности см. на стр. 21.</li> </ul>
ПДУ работает нештатно.	<ul style="list-style-type: none"> <li>Расстояние от пульта дистанционного управления до аппарата слишком велико. ПДУ следует использовать не далее 7 м от аппарата.</li> <li>Между пультом ДУ и устройством есть препятствие. Удалите препятствие.</li> <li>Заряд батарейки в пульте ДУ исчерпан. Замените батарейки.</li> </ul>
Нет освещения динамика.	<ul style="list-style-type: none"> <li>Проверьте световые эффекты динамика, нажав <b>LIGHTING / PARTY LINK</b>.</li> </ul>
LG Sound Sync не работает.	<ul style="list-style-type: none"> <li>Проверьте поддерживает ли ваш телевизор LG функцию LG Sound Sync.</li> <li>Проверьте подключение LG Sound Sync.</li> <li>Проверьте настройки звука на телевизоре или данном устройстве.</li> </ul>

# Профилактика

## Примечания о дисках

### Обращение с дисками

Не приклеивайте на диски бумагу или липкую ленту.

### Хранение дисков

После проигрывания убирайте диск в футляр. Не храните диски там, где на них будет падать прямой солнечный свет или рядом с источниками тепла, не оставляйте их в припаркованной машине под воздействием прямых солнечных лучей.

### Чистка дисков

Отпечатки пальцев и пыль на диске могут стать причиной плохого качества воспроизведения кадров и искажения звука. Перед проигрыванием протрите диск чистой тканью. Протирайте диск от центра к краю.

Не используйте активные растворители, такие как спирт, бензин, лакокрасочные растворители, имеющиеся в продаже чистящие средства, или анти-статический спрей, предназначенный для старых виниловых пластинок.

## Обращение с устройством

### Транспортировка устройства

Сохраните исходную коробку и упаковочные материалы. При необходимости транспортировки изделия для его наилучшей сохранности запакуйте его в первоначальную заводскую упаковку.

### Обеспечение чистоты внешних поверхностей

Не используйте рядом с устройством летучие жидкости, такие как средство от насекомых. Поверхность можно повредить, если вытирать пыль, сильно надавливая на поверхность. Не допускайте продолжительного контакта с устройством резиновых или пластиковых предметов.

### Чистка изделия

Для очистки проигрывателя используйте мягкую сухую ткань. При сильном загрязнении поверхностей используйте мягкую ткань, смоченную в слабом растворе моющего средства. Не допускается использовать такие агрессивные средства, как спирт, бензин или растворитель — они могут повредить поверхность устройства.

### Техническое обслуживание устройства

Данный проигрыватель является высокотехнологичным устройством. Если оптические линзы или части дисководов загрязнены или имеют следы износа, качество изображения может ухудшиться. Для получения более подробной информации обращайтесь в ближайший авторизованный сервисный центр.



## Общие характеристики

Общие параметры	
Требования к питанию	См. паспортную табличку.
Потребляемая мощность	См. паспортную табличку.
	Режим ожидания сети: 0,5 Вт (если все сетевые порты активированы).
Габариты (Ш x В x Г)	451,5 мм x 311 мм x 302,5 мм
Масса нетто (приблизительно)	7,5 кг
Рабочая температура	5 °C до 35 °C
Рабочая влажность	5 % до 90 %

Входы/выходы	
Аналоговый аудиовход (AUX IN)	2,0 В среднеквадр. напр. (1 кГц, 0 Дб), 600 Ом, разъем RCA (Лев., Пр.)
Аналоговый вход (AUX OUT)	2,0 В среднеквадр. напр. (1 кГц, 0 Дб), 600 Ом, разъем RCA (Лев., Пр.)
Микрофон	Чувствительность 15 мВ (1 кГц), разъем 6,3 мм x 1

Тюнер	
Диапазон FM	87,5—108,0 МГц или 87,50—108,00 МГц

Усилитель (ср. квадр. выходная мощность)	
Всего	220 Вт x 1 (3 Ом на частоте 1 кГц, коэффициент нелинейных искажений 25 %)

Система	
Частотная характеристика	80 Гц — 20 кГц
Соотношение сигнал-шум	Более 75 дБ (1 кГц)
Динамический диапазон	Более 80 дБ
Электропитание по шине (USB)	5 В $\overline{\text{---}}$ 500 мА

- Конструкция устройства и его технические характеристики могут быть изменены без предварительного уведомления.

## Товарные знаки и лицензии



Беспроводная технология **Bluetooth**<sup>®</sup> обеспечивает радиосвязь между электронными устройствами.

Подключение отдельных устройств с использованием беспроводной технологии **Bluetooth**<sup>®</sup> не требует дополнительных затрат. Мобильный телефон с беспроводной технологией **Bluetooth**<sup>®</sup> можно использовать в режиме последовательного включения (Cascade) при подключении с помощью беспроводной технологии **Bluetooth**<sup>®</sup>.

Словесный товарный знак и эмблемы **Bluetooth**<sup>®</sup> являются собственностью корпорации **Bluetooth**<sup>®</sup> SIG, Inc. и используются LG Electronics по лицензии.

Другие товарные знаки и торговые названия принадлежат соответствующим владельцам.



