

Optimo 39L



RO

BG

SL

HR

PL

CS

SK

HU

UK

LT

LV

ET

DE

FR

NL

IT

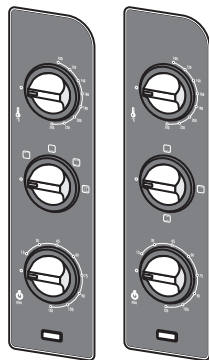
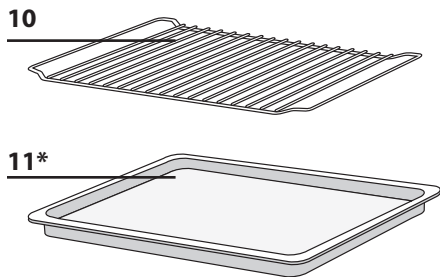
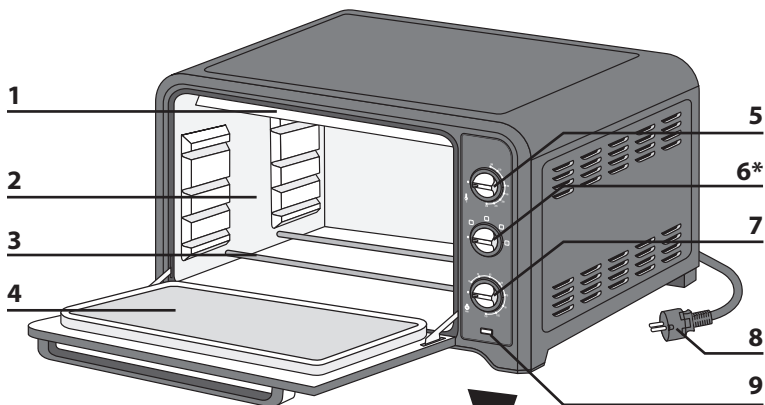

* În funcție de model
 В зависимости от модели
 glede na model
 ovisno o modelu
 Zależnie od modelu
 podle modelu
 podľa modelu
 modelltöl fúggðen

залежно від моделі
 Pagal modelius
 Atkarībā no modeļa
 Vastavalt mudelitele
 je nach Modell
 selon modèle
 afhankelijk van het model
 in base al modello

1 **Descriere - Описание - Opis - Opis** **Opis - Popis - Popis - Leírás**

- | | |
|------------------------------------|--------------------------------------|
| 1 Element încălzitor superior | 1 Горен нагревателен елемент |
| 2 Pereți de aluminiu | 2 Алуминиеви стени |
| 3 Element încălzitor inferior | 3 Долен нагревателен елемент |
| 4 Ușă dublă | 4 Двустенна врата |
| 5 Buton de control al temperaturii | 5 Бутон за контрол на температура |
| 6 Buton selector de funcții | 6 Бутон за функции |
| 7 Buton temporizator | 7 Бутон за таймер |
| 8 Cablu de alimentare | 8 Захранващ кабел |
| 9 Indicator luminos de funcționare | 9 Индикаторна лампичка за захранване |
| 10 Grătar reversibil | 10 Двудлицева скара |
| 11 Tavă colectoare* | 11 Поднос за оттичане* |

- | | |
|-------------------------------|----------------------------------|
| 1 Zgornji grelni element | 1 Gornji grijač |
| 2 Aluminiјaste stene | 2 Aluminiјiske stjenke |
| 3 Spodnji grelni element | 3 Donji grijač |
| 4 Dvostenska vrata | 4 Vrata s dvostrukom stijenkom |
| 5 Gumb za nadzor temperature | 5 Regulator temperature |
| 6 Funkciјski gumb | 6 Tipka za funkcije |
| 7 Gumb za nastavi tev časa | 7 Timer |
| 8 Napajalni kabel | 8 Priključni vod |
| 9 Indikatorska lučka za vklop | 9 Svjetlosni indikator napajanja |
| 10 Oboјestranska rešetka | 10 Okretna rešetka |
| 11 Pladenj za kapljanje | 11 Plitica za sokove* |

- | | |
|-----------------------------------|-----------------------------|
| 1 Grzałka górna | 1 Horní topné těleso |
| 2 Aluminiowe ścianki | 2 Hliníkové stěny |
| 3 Grzałka dolna | 3 Dolní topné těleso |
| 4 Drzwiczki z podwójną ścianką | 4 Dveře s dvojitou stěnou |
| 5 Pokrętło sterowania temperaturą | 5 Tlačítko regulace teploty |
| 6 Pokrętło funkcji | 6 Funkční tlačítko |
| 7 Pokrętło minutnika | 7 Tlačítko časovače |
| 8 Przewód zasilający | 8 Napájecí kabel |
| 9 Kontrolka zasilania | 9 Kontrolka napájení |
| 10 Odwracana półka | 10 Oboustranná mřížka |
| 11 Tacka ociekowa* | 11 Odkapávací miska* |

- | | |
|------------------------------|------------------------------|
| 1 Horné výhrevné teleso | 1 Felső fűtőelem |
| 2 Hliníkové steny | 2 Alumínium falak |
| 3 Dolné výhrevné teleso | 3 Alsó fűtőelem |
| 4 Dvere s dvojitou stenou | 4 Dupla falú ajtó |
| 5 Tlačidlo regulácie teploty | 5 Hőmérsékletszabályozó gomb |
| 6 Funkčné tlačidlo | 6 Funkciógomb |
| 7 Tlačidlo časovača | 7 Időzítő gomb |
| 8 Napájací kábel | 8 Hálózati kábel |
| 9 Kontrolka napájania | 9 Tápellátás jelzőfény |
| 10 Obojstranná polica | 10 Megfordítható polc |
| 11 Odkvapávací miska* | 11 Csepegtető tálca* |

1 **Опис - Aprašymas - Apraksts - Kirjeldus - Beschreibung - Description - Beschrijving - Descrizione**

- 1 Верхній нагрівальний елемент
- 2 Алюмінієві стінки
- 3 Нижній нагрівальний елемент
- 4 Дверцята з подвійними стінками
- 5 Ручка регулювання температури
- 6 Ручка вибору функцій
- 7 Ручка таймера
- 8 Шнур живлення
- 9 Індикатор ввімкнення
- 10 Поворотна решітка
- 11 Контейнер для збору рідини*

- 1 Augšējais sildelements
- 2 Alumīnija malas
- 3 Apakšējais sildelements
- 4 Dubultsienu durtiņas
- 5 Temperatūras regulēšanas poga
- 6 Funkciju poga
- 7 Taimera poga
- 8 Strāvas vads
- 9 Barošanas indikatora gaisma
- 10 Otrādi apgriežams plaukts
- 11 Paplāte pilošo tauku savākšanai*

- 1 Oberes Heizelement
- 2 Aluminiumwände
- 3 Unteres Heizelement
- 4 Doppelwandige Tür
- 5 Temperaturregler
- 6 Funktionsknopf
- 7 Timer-Knopf
- 8 Netzkabel
- 9 Betriebskontrollleuchte
- 10 Umkehrbarer Rost
- 11 Emaillierte Bratschale*

- 1 Bovenste verwarmingselement
- 2 Aluminium wanden
- 3 Onderste verwarmingselement
- 4 Dubbelwandige deur
- 5 Regelbare thermostaatknop
- 6 Functieknop
- 7 Timerknop
- 8 Snoer
- 9 Aan/uit-controlelampje
- 10 Omkeerbaar rooster
- 11 Opvangbak voor vet*

- 1 Viršutinis kaitinimo elements
- 2 Aliumininės sienelės
- 3 Apatinis kaitinimo elements
- 4 Durelės dvigubomis sienelėmis
- 5 Temperatūros reguliavimo rankenėlė
- 6 Funkcijų mygtukas
- 7 Laikmačio rankenėlė
- 8 Maitinimo įtampos laidas
- 9 Maitinimo įtampos indikatorius
- 10 Apverčiama lentynėlė
- 11 Nuvarėjusių skysčių padėklas*

- 1 Ūlemine kütteelement
- 2 Aluminiiumseinad
- 3 Alumine kütteelement
- 4 Topeltseinaga uks
- 5 Temperatuuri juhtnupp
- 6 Funktsiooninupp
- 7 Taimeri nupp
- 8 Toitejuhe
- 9 Toite signaallamp
- 10 Pööratav riul
- 11 Tilkumisalus*

- 1 Résistance supérieure
- 2 Parois aluminium
- 3 Résistance inférieure
- 4 Porte double parois
- 5 Bouton de réglage température
- 6 Bouton des fonctions
- 7 Bouton de minuterie
- 8 Cordon d'alimentation
- 9 Voyant de fonctionnement
- 10 Grille réversible
- 11 Plat lèche-frite*

- 1 Resistenza superiore
- 2 Pareti alluminio
- 3 Resistenza inferiore
- 4 Sportello a parete doppia
- 5 Bottone di regolazione della temperatura
- 6 Bottone di selezione delle funzioni
- 7 Bottone del timer
- 8 Cavo d'alimentazione
- 9 Spia di funzionamento
- 10 Griglia reversibile
- 11 Piatto leccarda*

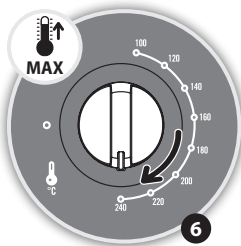
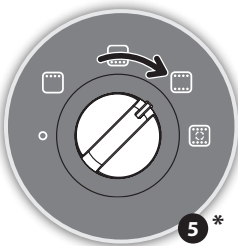
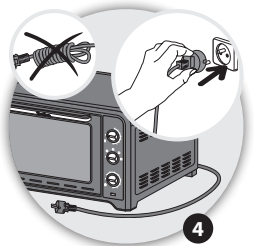
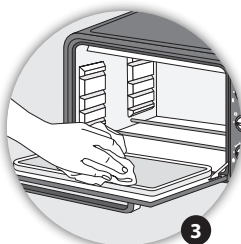
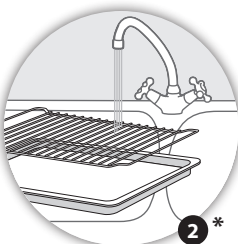
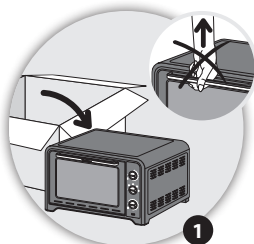

* În funcție de model
 В зависимости от модели
 glede na model
 ovisno o modelu
 Zależnie od modelu
 podle modelu
 podľa modelu
 modelltől függően
 залежно від моделі
 Pagal modelius
 Atkarībā no modeļa
 Vastavalt mudelitele
 je nach Modell
 selon modèle
 afhankelijk van het model
 in base al modello

** Platoul nu este furnizat cu aparatul.
 Подносът не се доставя заедно с уреда
 Posoda ob aparatu ni priložena
 Posuda se ne isporučuje s uređajem
 Naczynie nie jest dostarczane wraz z urządzeniem
 Miska není dodávána s přístrojem
 Miska sa nedodáva s prístrojom
 A tál nem a készülék tartozéka
 Посуд не входить в комплект постачання приладу
 Šio prietaiso komplekte lėkštės nėra
 Trauks nav iekļauts ierīces komplektācijā
 Nõu ei kuulu seadme komplekti
 Platte nicht im Lieferumfang inbegriffen
 Plat non fourni avec l'appareil
 Schaal niet inclusief bij het apparaat
 Il piatto non è fornito con l'apparecchio

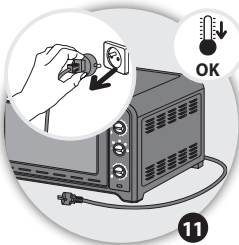
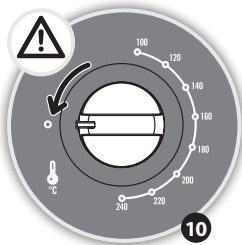
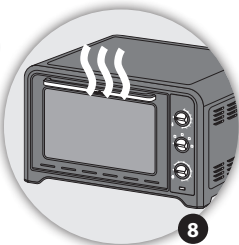
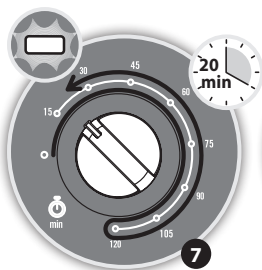

* În funcție de model
 В зависимости от модели
 glede na model
 ovisno o modelu
 Zależnie od modelu
 podle modelu
 podľa modelu
 modelltől függően
 залежно від моделі
 Pagal modelius
 Atkarībā no modeļa
 Vastavalt mudelitele
 je nach Modell
 selon modèle
 afhankelijk van het model
 in base al modello

** Platoul nu este furnizat cu aparatul.
 Подносът не се доставя заедно с уреда
 Posoda ob aparatu ni priložena
 Posuda se ne isporučuje s uređajem
 Naczynie nie jest dostarczane wraz z urządzeniem
 Miska není dodávána s přístrojem
 Miska sa nedodáva s prístrojom
 A tál nem a készülék tartozéka
 Посуд не входит в комплект поставання приладу
 Šio prietaiso komplekte lėkštės nėra
 Trauks nav iekļauts ierīces komplektācijā
 Nõu ei kuulu seadme komplekti
 Platte nicht im Lieferumfang inbegriffen
 Plat non fourni avec l'appareil
 Schaal niet inclusief bij het apparaat
 Il piatto non è fornito con l'apparecchio

3

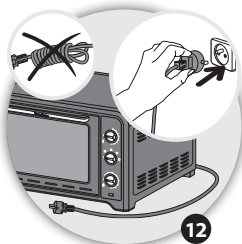

12

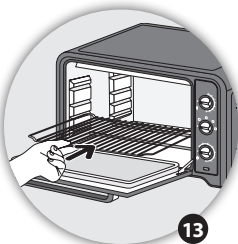

13

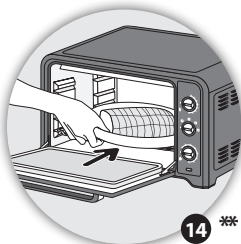

14 **

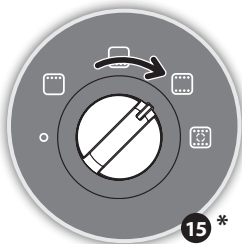

15 *

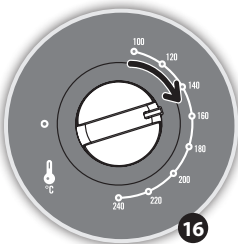

16

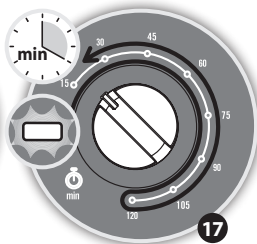

17

* În funcție de model
В зависимости от модели
glede na modelu
ovisno o modelu
Zależnie od modelu
podle modelu
podľa modelu
modelltől függően
zależno від моделі
Pagal modelius
Atkarībā no modeļa
Vastavalt mudelitele
je nach Modell
selon modèle
afhankelijk van het model
in base al modello

** Platoul nu este furnizat cu aparatul.
Подносът не се доставя заедно с уреда
Posoda ob aparatu ni priložena
Posuda se ne isporučuje s uređajem
Naczynie nie jest dostarczane wraz z urządzeniem
Miska není dodávána s přístrojem
Miska sa nedodáva s prístrojom
A tál nem a készülék tartozéka
Посуд не входить в комплект постачання приладу
Šio prietaiso komplekte lėkštės nėra
Trauks nav iekļauts ierices komplektācijā
Nõu ei kuulu seadme komplekti
Platte nicht im Lieferumfang inbegriffen
Plat non fourni avec l'appareil
Schaal niet inclusief bij het apparaat
Il piatto non è fornito con l'apparecchio

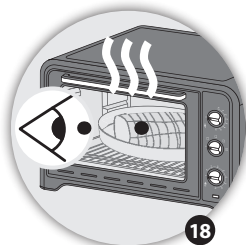

18

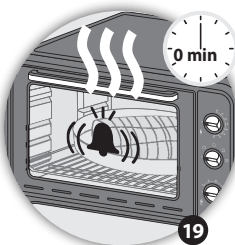

19

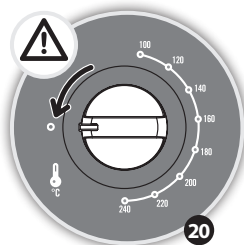

20

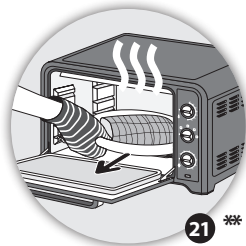

21 **

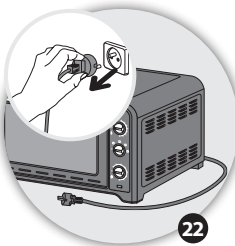

22

* În funcție de model
В зависимости от модели
glede na model
ovisno o modelu
Zależnie od modelu
podľa modelu
podľa modelu
modelltől függően
залежно від моделі
Pagal modelius
Atkarībā no modeļa
Vastavalt mudelitele
je nach Modell
selon modèle
afhankelijk van het model
in base al modello

** Platoul nu este furnizat cu aparatul.
Подносът не се доставя заедно с уреда
Posoda ob aparatu ni priložena
Posuda se ne isporučuje s uređajem
Naczynie nie jest dostarczane wraz z urządzeniem
Miska není dodávána s přístrojem
Miska sa nedodáva s prístrojom
A tál nem a készülék tartozéka
Посуд не входить в комплект постачання приладу
Šio prietaiso komplekte lėkštės nėra
Trauks nav iekļauts ierīces komplektācijā
Nõu ei kuulu seadme komplekti
Platte nicht im Lieferumfang inbegriffen
Plat non fourni avec l'appareil
Schaal niet inclusief bij het apparaat
Il piatto non è fornito con l'apparecchio

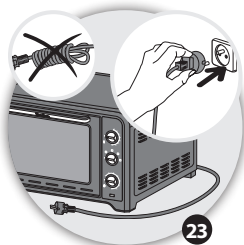

23

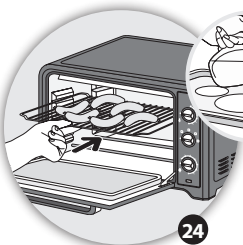

24

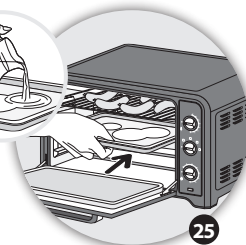

25

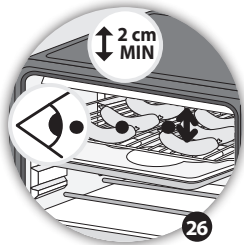

26

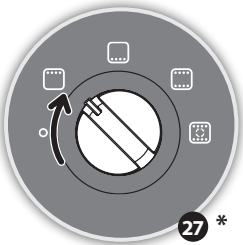

27 *

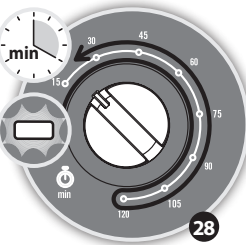

28

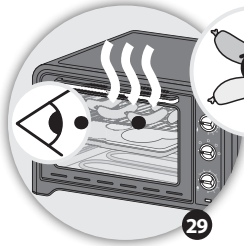

29

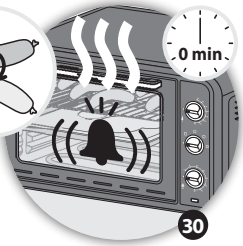

30

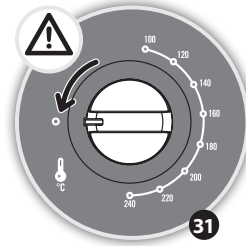

31

* În funcție de model
В зависимости от модели
glede na model
ovisno o modelu
Zależnie od modelu
podle modelu
podľa modelu
modelltól függően
zależno від моделі
Pagal modelius
Atkarībā no modeļa
Vastavalt mudelitele
je nach Modell
selon modèle
afhankelijk van het model
in base al modello

** Platoul nu este furnizat cu aparatul.
Подносът не се доставя заедно с уреда
Posoda ob aparatu ni priložena
Posuda se ne isporučuje s uređajem
Naczynie nie jest dostarczane wraz z urządzeniem
Miska není dodávána s přístrojem
Miska sa nedodáva s prístrojom
A tál nem a készülék tartozéka
Посуд не входить в комплект поставання приладу
Šio prietaiso komplekte lėkštės nėra
Trauks nav iekļauts ierīces komplektācijā
Nõu ei kuulu seadme komplekti
Platte nicht im Lieferumfang begriffen
Plat non fourni avec l'appareil
Schaal niet inclusief bij het apparaat
Il piatto non è fornito con l'apparecchio

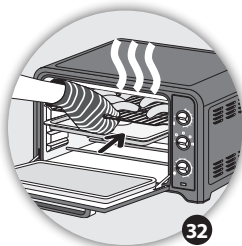

32

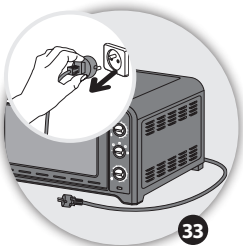

33

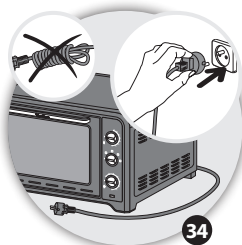

34

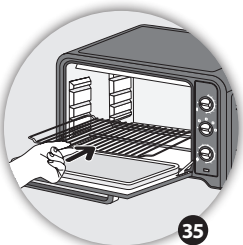

35

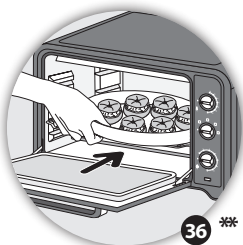

36 **

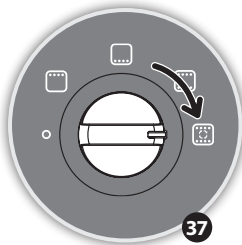

37

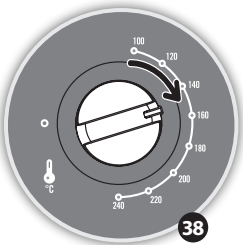

38

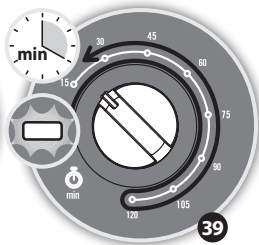

39

* În funcție de model
В зависимости от модели
glede na model
ovisno o modelu
Zależnie od modelu
podle modelu
podľa modelu
modelltól függően
zależno від моделі
Pagal modelius
Atkarībā no modeļa
Vastavalt modelitele
je nach Modell
selon modèle
afhankelijk van het model
in base al modello

** Platoul nu este furnizat cu aparatul.
Подносът не се доставя заедно с уреда
Posoda ob aparatu ni priložena
Posuda se ne isporučuje s uređajem
Naczynie nie jest dostarczane wraz z urządzeniem
Miska není dodávána s přístrojem
Miska sa nedodáva s prístrojom
A tál nem a készülék tartozéka
Посуд не входить в комплект постачання приладу
Šio prietaiso komplekte lėkštės nėra
Trauks nav ieklauts ierices komplektācijā
Nõu ei kuulu seadme komplekti
Platte nicht im Lieferumfang inbegriffen
Plat non fourni avec l'appareil
Schaal niet inclusief bij het apparaat
Il piatto non è fornito con l'apparecchio

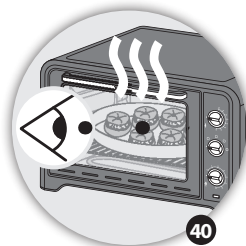

40

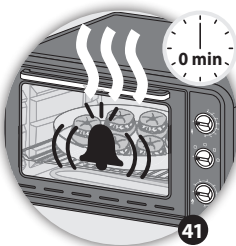

41

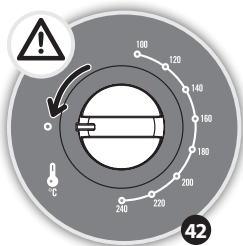

42

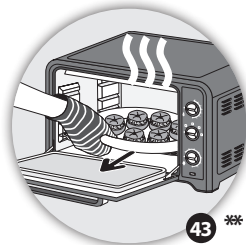

43 **

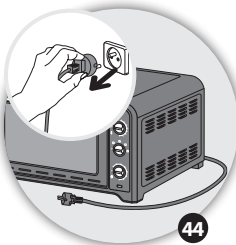

44

* În funcție de model
В зависимости от модели
glede na modelu
ovisno o modelu
Zależnie od modelu
podľa modelu
podľa modelu
modelltől függően
залежно від моделі
Pagal modelius
Atkarībā no modeļa
Vastavalt mudelitele
je nach Modell
selon modèle
afhankelijk van het model
in base al modello

** Platoul nu este furnizat cu aparatul.
Подносът не се доставя заедно с уреда
Posoda ob aparatu ni priložena
Posuda se ne isporučuje s uređajem
Naczynie nie jest dostarczane wraz z urządzeniem
Miska není dodávána s přístrojem
Miska sa nedodáva s prístrojom
A tál nem a készülék tartozéka
Посуд не входить в комплект постачання приладу
Šio prietaiso komplekte lėkštės nėra
Trauks nav iekļauts ierīces komplektācijā
Nõu ei kuulu seadme komplekti
Platte nicht im Lieferumfang inbegriffen
Plat non fourni avec l'appareil
Schaal niet inclusief bij het apparaat
Il piatto non è fornito con l'apparecchio

6

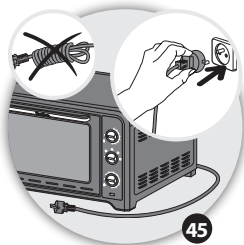

45

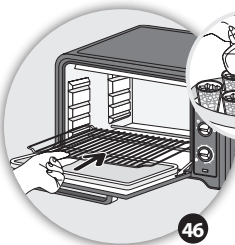

46

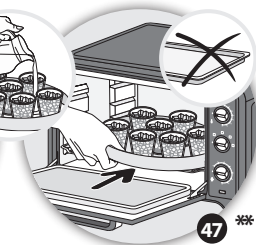

47

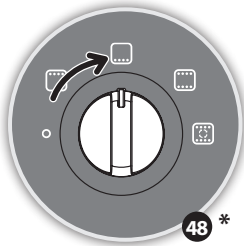

48

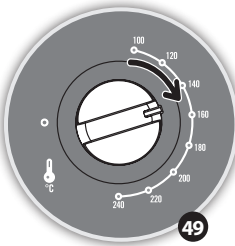

49

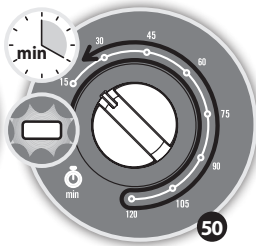

50

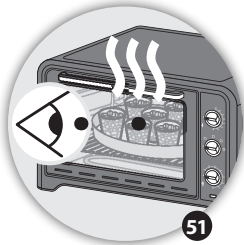

51

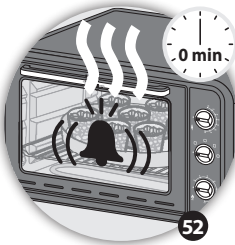

52

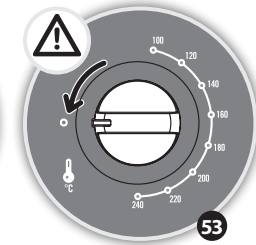

53

* În funcție de model
В зависимости от модели
glede na model
ovisno o modelu
Zależnie od modelu
podle modelu
podľa modelu
modelltól függően
zależno від моделі
Pagal modelius
Atkarībā no modeļa
Vastavalt mudelitele
je nach Modell
selon modèle
afhankelijk van het model
in base al modello

** Platoul nu este furnizat cu aparatul.
Подносът не се доставя заедно с уреда
Posoda ob aparatu ni priložena
Posuda se ne isporučuje s uređajem
Naczynie nie jest dostarczane wraz z urządzeniem
Miska není dodávána s přístrojem
Miska sa nedodáva s prístrojom
A tál nem a készülék tartozéka
Посуд не входить в комплект постачання приладу
Šio prietaiso komplekte lėkštės nėra
Trauks nav iekļauts ierīces komplektācijā
Nõu ei kuulu seadme komplekti
Platte nicht im Lieferumfang inbegriffen
Plat non fourni avec l'appareil
Schaal niet inclusief bij het apparaat
Il piatto non è fornito con l'apparecchio

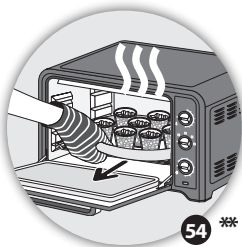

54 **

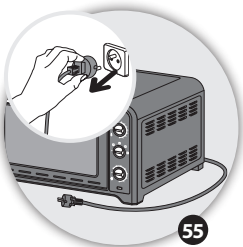

55



7

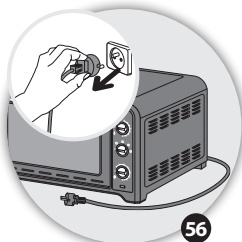

56

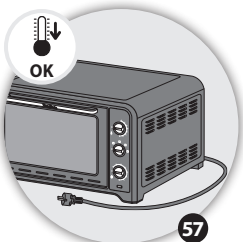

57

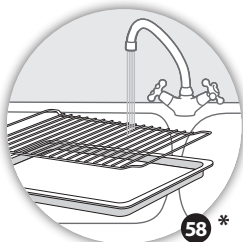

58 *

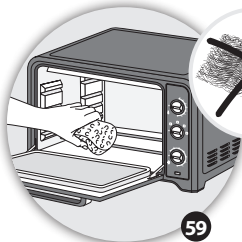

59

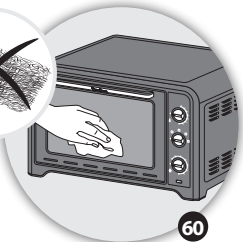

60

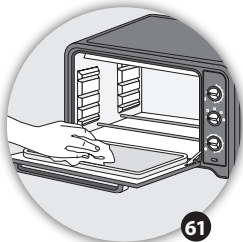



























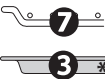



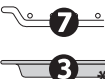



















61

* În funcție de model
В зависимости от модели
glide na model
ovisno o modelu
Zależnie od modelu
podle modelu
podľa modelu
modelltól függően
залежно від моделі
Pagal modelius
Atkarībā no modeļa
Vastavalt mudelitele
je nach Modell
selon modèle
afhankelijk van het model
in base al modello

** Platoul nu este furnizat cu aparatul.
Подносът не се доставя заедно с уреда
Posoda ob aparatu ni priložena
Posuda se ne isporučuje s uređajem
Naczynie nie jest dostarczane wraz z urządzeniem
Miska není dodávána s přístrojem
Miska sa nedodáva s prístrojom
A tál nem a készülék tartozéka
Посуд не входить в комплект постачання приладу
Šio prietaiso komplekte lėkštės nėra
Trauks nav iekļauts ierīces komplektācijā
Nõu ei kuulu seadme komplekti
Platte nicht im Lieferumfang inbegriffen
Plat non fourni avec l'appareil
Schaal niet inclusief bij het apparaat
Il piatto non è fornito con l'apparecchio



						
	x 4			10 min	240	20
	1,5 Kg			10 min	230	60
	750 gr			10 min	240	25
	1 Kg			---	230	80
	x 4			---	240	
	x 8			---	240	
	350 gr			10 min	210	15
				10 min	240	45
	650 gr			10 min	240	16
				---	240	28
				10 min	200	45
				10 min	200	20
				---	135	53
				10 min	230	55
				10 min	240	25

* In funkcije de model - В зависимости от модели - glede na model - ovisno o modelu - Zależnie od modelu - podle modelu - podľa modelu - modelitól függően - залежно від моделі - Pagal modelius - Atkarībā no modeļa - Vastavalt modeliteile - je nach Modell - selon modèle - afhankelijk van het model - in base al modello

