



**Вбудовувана мікрохвильова піч
BFR634GB1**



BOSCH

ук Інструкція з експлуатації та монтажу

ук Зміст

Інструкція з експлуатації

Вказівки щодо експлуатації..... 3

Правила техніки безпеки 3

Можливі причини пошкодження приладу 6

Захист навколишнього середовища 6

Вказівки щодо утилізації..... 6

Знайомство з приладом..... 7

Панель управління 7

Елементи системи управління 7

Дисплей..... 8

Інформація на дисплеї приладу..... 9

Перед першим використанням 10

Після підключення приладу 10

Експлуатація приладу 10

Увімкнення та вимкнення приладу.. 10

Функціонування приладу..... 11

Вибір режиму роботи приладу..... 11

Мікрохвильовий режим 11

Посуд..... 11

Рівні потужності

мікрохвильового режиму..... 12

Налаштування мікрохвильового

режиму 12

Таймер..... 13

Функція «Таймер»..... 13

Автоматичні програми..... 14

Вибір та запуск автоматичної

програми..... 14

Вказівки щодо використання

автоматичних програм 15

Після завершення готування 16

Список автоматичних програм 16

Базові функції..... 17

Налаштування базових функцій..... 17

Список базових функцій 17

Порушення електропостачання 18

Зміна поточного часу 18

Очищення..... 18

Засоби, придатні для чищення 18

Що робити у випадку виявлення

несправностей? 20

Сервісні центри 21

Продуктовий та виробничий

номери приладу..... 21

Технічні характеристики приладу 22

Рекомендації щодо

приготування страв..... 22

Розморожування 22

Розморожування, розігрівання

та готування заморожених

продуктів..... 24

Розігрівання страв..... 25

Приготування 26

Поради щодо приготування в мікро-

хвильовому режимі 27

Контрольні страви..... 28

Приготування продуктів за допомогою

мікрохвильового режиму..... 28

Розморожування продуктів за допомо-

гою мікрохвильового режиму..... 28

Інструкція з монтажу

Схеми вбудовування 29

Важливі вказівки 32

Підключення приладу

до мережі живлення..... 32

Підготовка меблевого корпусу 32

Встановлення приладу 32



Вказівки щодо експлуатації

Уважно прочитайте дану інструкцію з експлуатації. Вона містить важливу інформацію щодо належного та безпечного використання приладу та догляду за ним. Збережіть інструкції з експлуатації та монтажу для подальшого використання або для передачі у випадку продажу приладу.

Цей прилад призначений виключно для вбудовування. При вбудовуванні дотримуйтеся вказівок, наведених у інструкції з монтажу.

Після доставки приладу перевірте всі частини на наявність транспортних пошкоджень. У випадку виявлення пошкоджень не встановлюйте прилад.

Підключення приладу, що не має штепселю, може виконувати лише кваліфікований спеціаліст. Гарантія виробника не поширюється на випадки пошкодження приладу внаслідок виконаного неналежним чином монтажу.

Даний прилад розрахований на використання виключно в домашньому господарстві для приготування страв та напоїв. Не залишайте прилад без нагляду під час роботи. Техніка безпеки передбачає використання приладу лише у закритому приміщенні.

Діти у віці старше 8 років та особи з обмеженими фізичними, сенсорними або психічними можливостями, а також особи, які не володіють відповідними знаннями щодо експлуатації приладу, можуть користуватись приладом лише під наглядом особи, відповідальної за їх безпеку або після проведення інструктажу такою особою.

Не дозволяйте дітям гратися з приладом. Діти віком від 8 років можуть виконувати чищення та догляд за приладом лише під наглядом дорослих.

Не підпускайте дітей віком молодше 8 років до приладу та кабелю живлення.

Завжди встановлюйте прилад належним чином.



Правила техніки безпеки

Загальні вказівки

⚠ Увага! Існує небезпека пожежі!

- Не кладіть та не зберігайте у внутрішній камері приладу легкозаймисті предмети. Не кладіть та не зберігайте у внутрішній камері приладу легкозаймисті предмети. Не відкривайте дверцята приладу, якщо у внутрішній камері утворився дим. В такому випадку слід вимкнути прилад, витягнути штепсель з розетки або вимкнути запобіжник.

⚠ Увага! Існує небезпека опіку!

- Приладдя та посуд, встановлені у прилад, сильно нагріваються. Діставати приладдя та посуд з приладу слід лише за допомогою прихваток.
- Пари спирту можуть спалахнути у гарячій внутрішній камері приладу. Не готуйте у приладі страви, компоненти яких мають високий вміст спирту. У страви, що готуються у приладі, слід додавати лише невелику кількість напоїв з високим вмістом спирту. Обережно відчиняйте дверцята приладу

⚠ Увага! Існує небезпека опіку паром!

- Під час роботи відкриті деталі приладу сильно нагріваються. Не торкайтеся гарячих деталей приладу. Не підпускайте дітей до приладу.
- Під час відчинення дверцят з приладу може виходити гаряча пара. В залежності від температури, пара може бути непомітною. Під час відчинення дверцят приладу не слід нахилитися до дверцят приладу. Обережно відчиняйте дверцята приладу. Не підпускайте дітей до приладу.
- З води у внутрішній камері приладу може утворитися гаряча водяна пара. Не заливайте воду до гарячої внутрішньої камери.

⚠ Увага! Існує небезпека травмування!

- Подряпана скляна панель дверцят може тріснути під час роботи приладу. Не використовуйте шкребки для чищення скла, їдкі та абразивні засоби для чищення.
- Завіси дверцят духової шафи рухаються під час відчинення чи зачинення приладу. Слідкуйте, щоб Ваші руки не потрапили у конструкцію завіс.

⚠ Існує небезпека ураження електричним струмом!

- Ремонтні роботи, виконані неналежним чином, можуть скласти небезпеку для користувача. Ремонт приладу, зокрема заміну пошкодженого кабелю живлення має виконувати лише кваліфікований співробітник сервісного центру. У випадку виявлення несправності приладу від'єднайте його від мережі живлення, витягнувши штепсель з розетки або вимкнувши запобіжник, та зверніться до сервісного центру.
- У випадку сильного нагрівання приладу ізоляція кабелю живлення може розплавитися. Уникайте контакту кабелю живлення з гарячими деталями приладу.
- Не використовуйте очищувачі високого тиску та пароочисники для чищення приладу.
- Несправний прилад може стати причиною ураження струмом. Не вмикайте несправний прилад. У випадку несправності приладу його слід від'єднати від мережі живлення, витягнувши штепсель з розетки або вимкнувши запобіжник, та звернутись до сервісного центру.

⚠ До уваги осіб, що мають електронні імпланти!

Панель управління духової шафи оснащено постійними магнітами, що можуть вплинути на роботу електронних імплантів, як-от електрокардіостимуляторів або дзотаторів інсуліну. Особи, які мають електронні імпланти, не повинні наближатися до панелі управління більш ніж на 10 см.

Мікрохвильова піч

⚠ Увага! Існує небезпека пожежі!

- Даний прилад розрахований лише для приготування страв та напоїв. Не використовуйте даний прилад для інших завдань, адже це може бути небезпечно.
- Не використовуйте прилад для сушіння їжі, одягу чи взуття, подушок, губок для посуду ті інших предметів.
- Наприклад, сушіння домашнього взуття (тапочок) або подушок у приладу може стати причиною пожежі.
- Не розігрівайте продукти в теплоізолюючих упаковках. Вони можуть спалахнути.
- Не лишайте прилад без нагляду під час розігрівання продуктів у контейнерах з пластику, паперу або інших легкозаймистих матеріалів.
- Не обирайте надто високий рівень потужності або завелику тривалість готування. Дотримуйтесь вказівок, наведених у даній інструкції.
- Не використовуйте мікрохвильовий режим для сушіння продуктів.
- Не розморожуйте продукти з низьким вмістом вологи (наприклад, хліб) занадто довго або з використанням високого рівня потужності.
- Олія може спалахнути! Не використовуйте мікрохвильовий режим для розігрівання олії

⚠ Увага! Існує небезпека вибуху!

Рідка їжа та напої у герметично закритих контейнерах можуть вибухнути під час розігрівання. Не розігрівайте рідку їжу та напої в герметично закритих контейнерах.

⚠ Увага! Існує небезпека опіку!

- Продукти з шкіркою чи плівкою можуть лопнути під час чи навіть після приготування.
- Не розігрівайте яйця в скорлупі чи яйця зварені в круту. Не готуйте молюсків чи ракоподібних. Перед готуванні яєчні чи яєць пашот слід проколоти жовток. Продукти з шкір-

кою чи плівкою (наприклад, яблука, томати, картопля, сосиски) можуть луснути під час приготування. Перед приготуванням таких продуктів плівку або шкірку потрібно проколоти.

- При готуванні продуктів дитячого харчування тепло розподіляється нерівномірно. Не розігрівайте продукти дитячого харчування у закритому посуді. Завжди знімайте кришку чи соску. Після розігрівання ретельно перемішайте або збовтайте їжу. Перевірте температуру продукту перед тим, як давати його дитині.
- Після приготування їжа та посуд можуть бути дуже гарячими. Діставати гаряче приладдя та посуд з приладу слід лише за допомогою прихваток.
- Під час розігрівання герметичні упаковки можуть луснути. Під час готування дотримуйтеся вказівок виробника, наведених на упаковці продукту. Діставати гаряче приладдя та посуд з приладу слід лише за допомогою прихваток.

⚠ Увага! Існує небезпека опіку парою!

Під час розігрівання рідини є вірогідність затримки закипання. Це означає, що коли рідина досягає температури кипіння, ви не побачите характерні бульбашки повітря, що підіймаються до поверхні. У зв'язку з цим навіть при незначному коливанні посуду рідина може раптово закипіти та розбризкатися. Щоб запобігти цьому, перед початком розігрівання поставте у посуд з рідиною ложку.

⚠ Увага! Існує небезпека травмування!

Використовуйте лише такий посуд, що придатен до використання у мікрохвильовому режимі. Не використовуйте посуд з фарфору чи кераміки. Ручки та кришки такого посуду можуть мати непомітні отвори, за якими знаходяться порожнини. Якщо у таку порожнину потрапить волога, керамічний або фарфоровий посуд може тріснути.

⚠ Увага! Існує небезпека ураження електричним струмом!

Даний прилад працює під високою напругою. В жодному разі не знімайте корпус приладу.

⚠ Увага! Існує небезпека для здоров'я!

- Регулярно виконуйте очищення приладу та видаляйте залишки їжі. Мікрохвильове випромінювання може пошкодити поверхню приладу. Регулярно виконуйте очищення приладу та видаляйте залишки їжі. Мікрохвильове випромінювання може пошкодити поверхню приладу. Уважно прочитайте розділ «Чищення та догляд».
- У випадку пошкодження дверцят приладу або ущільнювача дверцят існує небезпека виходу мікрохвильового випромінювання з внутрішньої камери. Не використовуйте прилад у випадку виявлення пошкоджень дверцят або ущільнювача дверцят. Зверніться до сервісного центру.
- Корпус приладу запобігає виходу мікрохвильового випромінювання з приладу. В жодному разі не знімайте корпус приладу. Для виконання ремонтних робіт зверніться до сервісного центру.

Можливі причини пошкодження приладу

Увага!

- Щоб запобігти іскрінню, розташуйте металеві предмети (наприклад, чайну ложку у стакані з рідиною) на відстані щонайменше 2 см від стінок внутрішньої камери та дверцят. Іскри можуть пошкодити скляну панель дверцят.
- Щоб запобігти іскрінню, не розігривайте продукти у пакетах з фольги. Іскри можуть пошкодити прилад.
- Робота приладу у мікрохвильовий режиму з порожньою внутрішньою камерою: робота приладу у мікрохвильовому режимі з внутрішньою камерою, у якій відсутні продукти, може призвести до перенавантаження. Не вмикайте прилад, не поклавши продукти до внутрішньої камери. Експлуатація приладу з порожньою внутрішньою камерою можлива лише під час тестування посуду для виявлення його здатності витримувати високу температуру (див. розділ «Експлуатація приладу»).
- Не використовуйте прилад для зберігання їжі та напоїв: волога, що знаходиться у продуктах харчування, може спричинити іржавіння приладу. Завжди дозволяйте внутрішній камері приладу висохнути після використання. Не тримайте вологі продукти тривалий час у закритій внутрішній камері приладу. Не зберігайте продукти у внутрішній камері приладу.
- Сильно забруднений ущільнювач дверцят: якщо ущільнювач дверцят надто забруднений, дверцята приладу не зачинятимуться належним чином. З часом це може призвести до пошкодження поверхонь меблів, що знаходяться поруч. Регулярно виконуйте чищення ущільнювача дверцят (див. розділ «Чищення та догляд»).
- Приготування попкорну у мікрохвильовому режимі: для приготування попкорну не слід використовувати занадто високий потужність потужності. Не використовуйте рівні потужності вище 600 ват. Завжди кладіть пакет з попкорном на скляну тарілку. Через перенавантаження панелі дверцят можуть вібрувати під час роботи приладу.

Захист навколишнього середовища

Вказівки щодо утилізації

Будь ласка, подбайте про довкілля: утилізуйте упаковку належним чином!



Даний прилад марковано відповідно до Європейської директиви 2012/19/ЄС щодо утилізації старих електричних та електронних приладів

(waste electrical and electronic equipment – WEEE). Дана директива окреслює вимоги щодо утилізації та переробки старих приладів на території ЄС.

Знайомство з приладом

Даний розділ дозволить Вам ознайомитися з Вашою новою духовою шафою. Нижче наведено інформацію щодо функцій, які пропонує Ваша духовна шафа, а також опис панелі управління приладу та її елементів.

Увага! Панелі управління різних моделей приладу можуть відрізнятися кольором та окремими елементами.

Панель управління

На панелі управління розташовані механічні кнопки, сенсорні кнопки та поворотний перемикач. За допомогою зазначених елементів управління Ви можете використовувати різноманітні функції приладу. Обрані налаштування відображаються на дисплеї.

На малюнку зображено панель управління духової шафи: прилад увімкнено, на дисплеї відображається обраний вид нагрівання.



1 Кнопки

Ліворуч та праворуч від панелі управління знаходяться звичайні механічні кнопки. Функції даних кнопок активуються натисненням.

Такі кнопки застосовуються лише у моделях духових шаф, що мають фронтальну панель з нержавіючої сталі. У інших моделях такі кнопки є сенсорними.

2 Сенсорні кнопки

Кнопки на панелі управління сенсорні, для активації вистачає легкого дотику.

3 Поворотний перемикач

Ви можете обертати перемикач у будь-якому напрямку. Для цього легко натисніть на нього та обертайте у необхідному напрямку.

4 Дисплей

На дисплей виводяться значення обраних налаштувань, варіанти налаштування функцій приладу та інші вказівки.

Елементи системи управління

Елементи системи управління використовуються для вибору функцій Вашого приладу.

Кнопки

У даній таблиці наведено інформацію щодо кнопок та їх функцій.

Символ	Значення	
Механічні кнопки		
	on/off	Увімкнення та вимкнення приладу
	Start/Stop	Натисніть дану кнопку для старту / призупинення роботи приладу.
Сенсорні кнопки		
90	рівень потужності мікрохвильового режиму	90 Вт
180	рівень потужності мікрохвильового режиму	180 Вт
360	рівень потужності мікрохвильового режиму	360 Вт
600	рівень потужності мікрохвильового режиму	600 Вт
900	рівень потужності мікрохвильового режиму	900 Вт
	Функції годинника	Вибір меню функцій годинника
	Автоматичні програми	Вибір програми
	Вага	Вибір ваги
	Інформація	Натисніть дану кнопку для запиту рекомендацій. Для вибору меню базових функцій натисніть та утримуйте дану кнопку протягом приблизно 3 сек.
	Автоматичне відчинення дверцят приладу	Відчинення дверцят приладу

Сенсорні кнопки

Значення функції, яке Ви можете змінити, виводиться на дисплей. Символ такої функції підсвічується червоним кольором.

Поворотний перемикач

Поворотний перемикач використовується для вибору значень налаштувань.

Якщо Ви досягли максимального чи мінімального значення (наприклад, рівня температури), обертайте перемикач у зворотньому напрямку.

Дисплей

Дисплей структуровано таким чином, що найбільш важлива інформація виводиться на передній план: значення функції, яке Ви можете змінити, виводиться на передній план. Значення такої функції підсвічується білим кольором. Крім цього, це значення підкреслюється лінією білого кольору. Значення на фоні підсвічується сірим кольором.

Передній план	Для зміни значення, виділеного білим кольором, Вам не потрібно спочатку обирати відповідну функцію. Після початку роботи приладу на передній план дисплея виводиться значення тривалості готування.
Збільшення розміру обраного значення	Коли Ви змінюєте значення, що знаходиться на передньому плані дисплея, за допомогою поворотного перемикача, це значення збільшується у розмірі відносно інших символів на дисплеї.

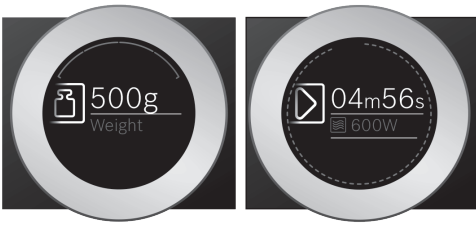

Кільцевий індикатор

Даний індикатор має форму кільця, що розташовано на периферійній частині дисплея.

Коли Ви змінюєте обране значення, даний індикатор відображає, у якій частині списку чи діапазону значень Ви зараз знаходитесь. В залежності від типу налаштувань, які Ви змінюєте у даний момент, кільцевий індикатор може мати форму лінії або може бути розбитим на сегменти. Кількість сегментів залежить від кількості позицій у списку.

Під час роботи приладу кільцевий індикатор поділяється на сегменти, кожен з яких відповідає одній секунді. Під час зворотнього відліку згідно з обраною тривалістю готування сегменти зникають з індикатору. Після завершення хвилини, індикатор знову заповнюється.

Інформація на дисплеї приладу

Для більшості дій, що виконуються користувачем в процесі експлуатації духової шафи, передбачена вказівка, яка виводиться на дисплей приладу після виконання певної дії.

Натисніть кнопку **0**. Щоб відкрити вказівку, натисніть кнопку. Вказівка буде висвітлюватися на дисплеї впродовж декількох секунд. Для навігації по тексті вказівки (у випадку якщо на дисплеї не достатньо місця для відображення всього тексту) використовуйте поворотний перемикач.

Певна інформація виводиться на дисплей автоматично, наприклад, повідомлення про підтвердження обраних налаштувань або важливі інструкції чи попередження.

Для зручнішої експлуатації внутрішня камера Вашого приладу оснащена лампою освітлення та вентилятором, що захищає духову шафу від перегрівання.

Автоматичне відчинення дверцят приладу

Щоб відчинити дверцята приладу, натисніть відповідну кнопку на панелі управління. Після натиснення кнопки, дверцята приладу розблокуються і трохи відчиняться. Повністю відчинити дверцята можна вручну.

У випадку порушення електропостачання кнопка відчинення дверцят не працюватиме. Відчиніть дверцята приладу вручну.

Вказівки

- При відчиненні дверцят робота приладу автоматично призупиняється.
- Прилад не продовжує свою роботу автоматично після зачинення дверцят. Користувачу необхідно вручну запустити роботу приладу.
- Якщо прилад був вимкнений протягом великого періоду часу, дверцята автоматично відчиняються.

Освітлення внутрішньої камери

Коли Ви відчиняєте дверцята приладу, вмикається освітлення внутрішньої камери. Якщо дверцята приладу лишаються відчиненими впродовж більш ніж 5 хвилин, освітлення внутрішньої камери вимикається. Освітлення внутрішньої камери вмикається після натиснення кнопки відчинення дверцят приладу.

Після початку роботи приладу вмикається освітлення внутрішньої камери. Після завершення роботи приладу освітлення внутрішньої камери вимикається.

Вентилятор

Система автоматично вмикає та вимикає вентилятор для охолодження приладу. Тепле повітря відводиться з внутрішньої камери через вентиляційну панель.

Вентилятор може продовжувати працювати деякий час після вимкнення приладу.

Увага!

Щоб запобігти перегріванню духової шафи, не закривайте та не блокуйте отвори вентиляційної панелі приладу.

Вказівки

- Під час роботи мікрохвильового режиму внутрішня камера приладу не нагрівається. Тим не менш, під час роботи мікрохвильового режиму вмикається вентилятор. Він може

працювати навіть деякий час після вимкнення приладу.

- На внутрішньому склі дверцят та на стінках внутрішньої камери приладу може утворитися конденсат. Це не є несправністю. Конденсат не впливає на роботу мікрохвильової печі. Після завершення роботи приладу витріть конденсат з внутрішньої камери приладу.



Перед першим використанням

Перед початком експлуатації приладу Вам необхідно встановити поточний час та обрати мову повідомлень, що виводяться на дисплей.

Після підключення приладу

Через декілька секунд після підключення до мережі живлення або після відновлення електропостачання на дисплей виведуться значення поточного часу та меню вибору мови.

Вказівка: Ви можете змінити мову чи поточний час у будь-який момент. (див. розділ "Базові функції").

Вибір мови

1. Оберіть бажану мову за допомогою поворотного перемикача.
2. Для підтвердження вибору натисніть кнопку .

На дисплей виведеться наступний варіант налаштувань.

Налаштування годинника приладу

1. Встановіть значення поточного часу за допомогою поворотного перемикача.
2. Для підтвердження вибору натисніть кнопку .

На дисплей виводиться повідомлення про успішне завершення первинного налаштування приладу.



Експлуатація приладу

Опис елементів системи управління та їх призначення наведено у попередніх розділах. Нижче наведено інформацію щодо увімкнення та вимкнення Вашого приладу, а також описано процес вибору режиму роботи приладу

Увімкнення та вимкнення приладу

Перед початком роботи необхідно увімкнути прилад.

Вказівка: функція таймера доступна, навіть якщо прилад вимкнено. Певні повідомлення залишаються на дисплеї після вимкнення приладу. Завжди вимикайте прилад, якщо Ви його не використовуєте.

Якщо налаштування приладу не було змінено протягом довгого періоду часу, прилад автоматично вимкнеться.

Увімкнення приладу

Для увімкнення приладу натисніть кнопку  On/Off.

Всі сенсорні кнопки підсвічуються червоним кольором. На дисплей виведеться логотип Bosch. Прилад запропонує найвищий рівень потужності мікрохвильового режиму.

Прилад готовий до роботи.

Кнопка  підсвічується червоним кольором.

Процес вибору режиму роботи приладу наведено у відповідних розділах даної інструкції.

Вимкнення приладу

Для вимкнення приладу натисніть кнопку  On/Off. Робота всіх обраних функцій буде скасована.

На дисплей виведеться поточний час.

Вказівка: в меню базових функцій Ви можете обрати, чи буде відображатися поточний час коли прилад вимкнено.

Функціонування приладу

Нижче наведено порядок дій для активації базових функції приладу.



Початок роботи приладу

Для запуску функції приладу натисніть кнопку .

Після початку роботи приладу на дисплей виведуться значення обраних налаштувань та кільцевий індикатор, що відображає відлік часу.

Вказівка: при відчиненні дверцят робота приладу автоматично призупиняється. Після зачинення дверцят приладу, відновить роботу, натиснувши кнопку .

Призупинення роботи приладу

Для старту / призупинення роботи натисніть кнопку . Для скасування обраних налаштувань натисніть кнопку .

Вказівки

- При відчиненні дверцят робота приладу автоматично призупиняється.
- Вентилятор може працювати навіть після призупинення чи скасування роботи приладу.

Вибір режиму роботи приладу

Після увімкнення приладу на дисплей виведеться режим роботи за замовчуванням. Ви можете одразу розпочати приготування із запропонованим режимом роботи або обрати інший режим роботи приладу. Детальний опис режимів роботи приладу наведено у відповідних розділах.

Нижче наведено порядок дій, що застосовується для будь-якої функції приладу:

1. Оберіть бажаний режим роботи приладу, натиснувши відповідну кнопку.
2. Оберіть режим роботи обраної функції за допомогою поворотного перемикача.
3. За необхідності, оберіть інші налаштування.
Для цього натисніть відповідну кнопку. Встановіть необхідне значення за допомогою поворотного перемикача.
4. Для початку роботи натисніть кнопку . Прилад розпочне свою роботу.



Мікрохвильовий режим

Мікрохвильовий режим використовується для швидкого приготування, розігрівання чи розморожування продуктів.

Для досягнення оптимальних результатів використовуйте посуд, що підходить для мікрохвильового режиму. Дотримуйтесь вказівок, наведених у таблицях наприкінці даної інструкції. (див. розділ «Рекомендації щодо приготування страв»).

Посуд

Не всі матеріали підходять для мікрохвильового режиму. Щоб запобігти пошкодженню Вашого приладу, дотримуйтесь вказівок, наведених нижче.

Придатний посуд

До використання у мікрохвильовому режимі придатний посуд, виготовлений зі скла, склокераміки, фарфору, кераміки чи термостійкого пластику, оскільки ці матеріали пропускають мікрохвилі.

Щоб не перекалати готові продукти, Ви можете одразу готувати їх у сервірувальному блюді. Посуд із золотим чи срібним оздобленням можна використовувати, лише якщо виробник гарантує, що такий посуд придатний до використання у мікрохвильовому режимі.

Непридатний посуд

Металевий посуд непридатний для використання у мікрохвильовому режимі, оскільки метал не пропускає мікрохвилі. Таким чином, Ви не зможете розігріти їжу у посуді з металевою кришкою.

Увага!

Щоб запобігти іскрінню, розташуйте металеві предмети (наприклад, чайну ложку у стакані з рідиною) на відстані щонайменше 2 см від стінок внутрішньої камери та дверцят. Іскри можуть пошкодити скляну панель дверцят.

Тестування посуду

Не вмикайте прилад, не поклавши продукти до внутрішньої камери. Експлуатація приладу з порожньою внутрішньою камерою можлива лише під час виконання короткого тесту посуду, описано нижче.

Якщо Ви не знаєте, чи придатний Ваш посуд для готування у мікрохвильовому режимі, виконайте наступний тест.

1. Увімкніть прилад з пустою внутрішньою камерою на максимальний рівень потужності на $\frac{1}{2}$ -1 хвилини.
2. Під час розігрівання перевіряйте температуру посуду.

Посуд повинен бути холодним або, принаймні, теплим на дотик. Якщо посуд сильно нагрівся або ви помітили іскріння, даний посуд не придатний для використання у мікрохвильовому режимі. Припиніть роботу приладу.

Рівні потужності мікрохвильового режиму

Ваша мікрохвильова піч пропонує наступні рівні потужності мікрохвильового режиму.

Потужність	Продукт	Максимальна тривалість готування
90 Вт	Розморожування делікатних страв	1 г 30 хв
180 Вт	Розморожування та тривале готування	1 г 30 хв
360 Вт	Приготування м'яса та розігрівання делікатних страв	1 г 30 хв
600 Вт	Розігрівання та приготування продуктів	1 г 30 хв
900 Вт	Розігрівання рідин	30 хв

Після вибору рівня потужності мікрохвильового прилад запропонує стандартне значення тривалості готування для даної потужності.

Натиснувши на відповідний символ, Ви можете підтвердити запропоноване значення або змінити його.

Налаштування мікрохвильового режиму

Приклад: рівень потужності 600 Вт, тривалість готування 5 хвилин.

1. Для увімкнення приладу натисніть кнопку  On/Off.
Прилад готовий до роботи. На дисплей виводиться максимальний рівень потужності мікрохвильового режиму (стандартне значення). Ви можете змінити дане значення у будь-який момент.
2. Оберіть бажаний рівень потужності, натиснувши відповідну кнопку. На дисплей виведеться стандартне значення тривалості готування.



Кнопка  підсвічується червоним кольором.

3. Оберіть тривалість готування за допомогою поворотного перемикача.



4. Для початку роботи натисніть кнопку .



На дисплей виведеться відлік часу.

Вказівки

- Коли Ви вмикаєте прилад, на дисплеї виводиться найвищий доступний рівень потужності мікрохвильового режиму.
- Вентилятор працює, навіть якщо Ви відчиняєте дверцята під час роботи приладу.

Завершення роботи функції

Лунає акустичний сигнал.

Прилад завершив свою роботу.

Ви можете вимкнути акустичний сигнал, натиснувши кнопку .

Для вимкнення приладу натисніть кнопку  On/Off.

Вказівка: після натиснення кнопки  на дисплей виводиться меню функцій

годинника. Через деякий час меню зникне з дисплея. Щоб збільшити тривалість готування, оберіть меню функцій годинника, натиснувши кнопку .

Зміна тривалості готування

Змінити налаштування можна будь-коли.

Встановіть необхідну тривалість готування за допомогою поворотного перемикача.

Прилад продовжить свою роботу.

Зміна рівня потужності мікрохвильового режиму.

Ви можете змінити рівень потужності мікрохвильового режиму у будь-який момент. Оберіть бажаний рівень потужності мікрохвильового режиму, натиснувши на відповідну кнопку. Тривалість готування не зміниться.

Прилад продовжить свою роботу.

Вказівка: час готування автоматично скоротиться, якщо обране значення тривалості готування перевищує макс. значення для рівня потужності 900 Вт. Прилад припиняє роботу. Натисніть кнопку .

Таймер

Таймер працює незалежно від роботи функцій приладу. Ви можете обрати функцію таймера у будь-який момент, навіть коли прилад вимкнено. Акустичний сигнал таймера відрізняється від інших сигналів. Таким чином Ви можете відразу легко визначити, яка функція щойно завершила свою роботу: час приготування або час відліку таймера.

Функція «Таймер»

Максимальне значення для даної функції, яке може обрати користувач, складає 24 години.

Разом з збільшенням значення, збільшується крок, з яким користувач змінює час відліку таймера.

1. Натисніть кнопку .

На дисплей виведеться таймер.

2. Оберіть час відліку таймера за допомогою поворотного перемикача.

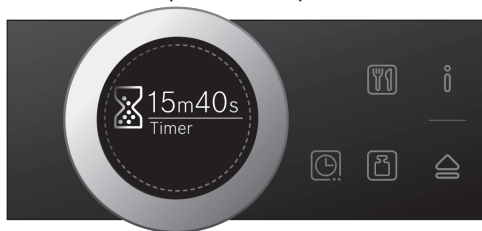

3. Для початку роботи натисніть кнопку . **Вказівка:** через декілька секунд таймер автоматично розпочне роботу.

На дисплей виведеться відлік часу, який зникне з дисплея через декілька секунд. На дисплеї підсвічується символ таймера.

Після завершення часу відліку пролунає акустичний сигнал. На дисплей виведеться повідомлення про завершення роботи функції. Ви можете вимкнути акустичний сигнал, натиснувши кнопку .

Вказівка: під час роботи іншої функції приладу її значення виводиться на передній план. При натисненні на кнопку на дисплей на декілька секунд виведеться час відліку таймера. Ви можете змінити час відліку таймера.

Зміна часу відліку таймера

Щоб змінити час відліку таймера, натисніть кнопку . Значення підсвічується білим кольором. Встановіть необхідне значення часу відліку таймера за допомогою поворотного перемикача.

Скасування роботи таймера

Для скасування роботи таймера зменште значення до нуля. Після підтвердження обраних налаштувань підсвічування символу функції вимикається.

страви. Для цього оберіть бажану програму та зазначте вагу страви. Програма автоматично обере оптимальні налаштування для вашої страви.

Вибір та запуск автоматичної програми

Приклад: програма «Розморожування хліба», вага 250 г.

1. Для увімкнення приладу натисніть кнопку On/Off. Прилад готовий до роботи.
2. Натисніть кнопку . На дисплей виведеться номер першої програми.
3. Оберіть бажану програму за допомогою поворотного перемикача.



4. Натисніть кнопку . На дисплей виведеться стандартне значення ваги.
5. Встановіть необхідну вагу страви за допомогою поворотного перемикача.



6. Для початку роботи натисніть кнопку . На дисплей виведеться відлік часу.

Вказівки

- Тривалість готування встановлюється програмою.
- Для деяких програм на дисплей виводяться вказівки про необхідність

Автоматичні програми

За допомогою низки автоматичних програм, що доступні у пам'яті приладу, Ви можете легко та швидко готувати

перегортання чи перемішування страви. Дотримуйтесь вказівок, що виводяться на дисплей приладу. При відчиненні дверцят робота приладу автоматично призупиняється. Після зачинення дверцят необхідно вручну відновити роботу приладу. Якщо Ви не відчиняли дверцята приладу для перегортання/перемішування страви, програма автоматично продовжує свою роботу.

Вказівки щодо використання автоматичних програм

Розміщуйте продукти лише у холодній внутрішній камері.

Вийміть продукти з упаковки та зважте їх. Якщо встановити точну вагу неможливо, округліть отримане значення.

Страви за допомогою автоматичних програм слід готувати лише у посуді, придатному для використання у мікрохвильових печах (наприклад, скляний або керамічний посуд). Вказівки щодо посуду наведено у таблицях нижче.

Перелік продуктів, діапазон ваги, та рекомендації щодо посуду наведені у таблиці нижче.

Неможливо встановити вагу, яку не зазначено в системі.

Під час роботи певних автоматичних програм може лунаати акустичний сигнал. В такому випадку користувач має відчинити дверцята приладу та перемішати/перевернути страву.

Розморожування:

- За можливості обирайте продукти, заморожені при температурі -18°C , що зберігалися порційно.
- Розморожуйте продукти на плоскій тарілці, наприклад, зі скла чи фарфору.
- Після завершення розморожування залиште продукти при кімнатній температурі на 15-90 хвилин для більш рівномірного розподілу тепла.
- Не розморожуйте більше хліба ніж потрібно, адже він швидко черствіє.

- Під час розморожування м'яса чи птиці буде виділятися рідина. Перевертаючи м'ясо чи птицю під час розморожування, обов'язково злийте цю рідину з посуду. У жодному разі не використовуйте цю рідину для споживання або готування інших страв. Уникайте контакту даної рідини з іншими стравами.
- Під час розмороження фаршу, забирайте шматочки, що вже розморозилися.
- Покладіть цілу птицю на посуд спочатку грудкою донизу. Шматки птиці слід покласти шкірою донизу.

Овочі:

- Свіжі овочі: поріжте овочі на маленькі, однакові за розміром шматочки. Додайте дві столові ложки води на кожні сто грам овочів.
- Заморожені овочі: дана програма призначена для приготування лише бланшованих овочів. Не розморожуйте овочі, що пройшли попередню обробку. Не розморожуйте овочі у вершковому соусі. Додайте одну-три столові ложки води на кожні сто грам овочів. Не додавайте воду, якщо Ви розморожуєте шпинат або червонокочанну капусту.

Картопля:

- Варена картопля: поріжте картоплю на маленькі, однакові за розміром шматочки. На кожні сто грам картоплі додайте столову ложку води та трохи солі за смаком.
- Варена картопля у мундирі: використовуйте картоплини однакового розміру. Перед приготуванням помийте картоплю та проколійте її декілька разів. Покладіть картоплю на блюдо. Не додавайте воду.

Рис:

- Не готуйте у мікрохвильовій печі рис, що призначений для приготування в упаковці.
- Води має бути в два - два з половиною рази більше ніж рису.

Після завершення готування

Після завершення готування для більш рівномірного розподілу тепла деякі

страви на деякий час слід залишити у внутрішній камері приладу.

Страва	Після завершення готування
Овочі	Приблизно 5 хвилин
Картопля	Приблизно 5 хвилин. Спочатку злийте воду
Приготування рису	5-10 хвилин

Список автоматичних програм

Автоматична програма	Продукти	Діапазон ваги, кг	Посуд
Розморожування			
Хліб*	Цілий хліб: круглий або багет, порізаний хліб, здобна випічка, хліб з дріжджового тіста, фруктовий пиріг, пироги без глазури, вершків чи желатину	0,20-1,5 кг	Пласке блюдо без кришки Встановіть на дно внутрішньої камери
М'ясо*	Печеня, пласкі шматочки м'яса, фарш, курча, пулярка, качка.	0,20-2 кг	Пласке блюдо без кришки Встановіть на дно внутрішньої камери
Риба*	Ціла риба, рибне філе, рибні котлети	0,10-1 кг	Пласке блюдо без кришки Встановіть на дно внутрішньої камери
Приготування			
Свіжі овочі**	Цвітна капуста, броколі, морква, кольрабі, цибуля порей, перець, цукіні.	0,15-1 кг	Посуд з кришкою Встановіть на дно внутрішньої камери
Заморожені овочі**	Цвітна капуста, броколі, морква, кольрабі, червонокачанна капуста, шпинат	0,15-1 кг	Посуд з кришкою Встановіть на дно внутрішньої камери
Картопля**	Варена картопля, варена картопля у мундирі*, картопля порізана на шматочки однакового розміру	0,20-1 кг	Посуд з кришкою Встановіть на дно внутрішньої камери
Приготування рису**	Рис, довгозерний рис	0,05-0,3 кг	Посуд з кришкою Встановіть на дно внутрішньої камери

* Під час приготування страви не забувайте перегортати страву, коли лунає акустичний сигнал.





** Під час приготування страви не забувайте помішувати страву, коли лунає акустичний сигнал.

Базові функції

Ваш прилад має низку базових функцій, які Ви можете налаштувати. Ви можете обрати найбільш зручні для Вас значення у будь який момент.

Налаштування базових функцій

Перед налаштуванням базових функцій необхідно вимкнути прилад.

1. Натисніть та утримуйте кнопку  протягом приблизно 3 секунд. На дисплей виведеться вказівка щодо налаштування базових функцій.
2. Для підтвердження вибору натисніть кнопку . На дисплей виведеться перша базова функція, яку Ви можете налаштувати - «Мова».
3. Оберіть бажані налаштування за допомогою поворотного перемикача.
4. Натисніть кнопку . На дисплей виведеться наступна базова функція, яку Ви можете налаштувати за допомогою поворотного перемикача.
5. Для навігації по списку базових функцій використовуйте кнопку . Оберіть бажані налаштування за допомогою поворотного перемикача.
6. Для підтвердження обраних налаштувань натисніть та утримуйте кнопку  протягом приблизно 3 секунд.

На дисплей виведеться повідомлення про підтвердження обраних налаштувань. Зміни збережено у пам'яті приладу.

Скасування змін

Для скасування змін обраних налаштувань натисніть кнопку . На дисплей виведеться повідомлення про скасування змін обраних налаштувань. Зміни не було збережено у пам'яті приладу.

Список базових функцій

В залежності від моделі приладу деякі базові функції змінити неможливо.

Базова функція	Можливі значення
Мова	Вибір мови повідомлень, що виводяться на дисплей
Годинник приладу	Встановить поточний час
Акустичний сигнал	мінімальна тривалість середня тривалість* максимальна тривалість
Сигнал натиснення кнопки	Увімкнено Вимкнено* (сигнал завжди лунає при натисненні)
Яскравість дисплея	Доступно 5 рівнів яскравості Рівень 3*
Годинник приладу	Увімкнено* Вимкнено
Нічний режим яскравості дисплея	Вимкнено** Увімкнено (з 22:00 до 6.00)
Демонстраційний режим Заводські налаштування	Вимкнено* Увімкнено (вмикається лише протягом перших трьох хвилин після відновлення заводських налаштувань, або після першого підключення до електромережі).
Заводські налаштування	Відновити Не відновляти*

* Заводські значення базових функцій (можуть відрізнитися в залежності від моделі приладу)

Вказівка: зміни мови, сигналу натиснення кнопок та яскравості дисплея відразу зберігаються у пам'яті приладу. Зміни налаштувань інших базових функцій зберігаються лише після підтвердження.

Порушення електропостачання

Налаштування базових функцій зберігаються у пам'яті приладу навіть після порушення електропостачання.

Після порушення електропостачання Вам доведеться лише обрати мову та встановити поточний час.

Зміна поточного часу

Для зміни поточного часу необхідно змінити налаштування відповідної базової функції.

Перед налаштуванням базових функцій необхідно вимкнути прилад.

1. Натисніть та утримуйте кнопку  протягом приблизно 3 секунд. На дисплей виведеться вказівка щодо налаштування базових функцій.

2. Для підтвердження вибору натисніть кнопку . На дисплей виведеться перша базова функція, яку Ви можете налаштувати - «мова».

3. Натисніть кнопку . На дисплей виведеться налаштування годинника приладу.

4. Встановіть поточний час за допомогою поворотного перемикача.

5. Для підтвердження обраних налаштувань натисніть та утримуйте кнопку  протягом приблизно 3 секунд.

На дисплей виведеться повідомлення про підтвердження обраних налаштувань. Зміни збережено у пам'яті приладу.



Очищення

Регулярне чищення та догляд за Вашим приладом є гарантією його надійного функціонування. У даному розділі наведено вказівки щодо чищення та догляду за духовою шафою.

Увага! Існує небезпека опіку!

Під час роботи прилад сильно нагрівається. Під час роботи прилад сильно нагрівається. Не торкайтеся гарячих стінок внутрішньої камери або нагрівальних елементів приладу, доки вони не охолонуть. Дайте приладу охолонути. Не підпускайте дітей до приладу.

Увага!

Існує небезпека ураження електричним струмом!

Не використовуйте очищувачі високого тиску та пароочисники для чищення приладу.

Увага! Існує небезпека травмування!

Подряпана скляна панель дверцят може тріснути під час роботи приладу. Не використовуйте шкребки для чищення скла, їдкі та абразивні засоби для чищення.

Вказівка: неприємних запахів можна легко позбутися. Для цього додайте трохи лимонного соку до стакану води та розігрійте його на максимальній потужності протягом 1-2 хвилин. Для запобігання затримки закипання поставте перед початком розігрівання у стакан з водою ложку.

Засоби, придатні для чищення

Щоб запобігти пошкодженню поверхонь приладу внаслідок використання невідповідного засобу, під час чищення дотримуйтесь вказівок, наведених у таблиці нижче.

Для чищення приладу непридатні:

- їдкі та абразивні засоби.
- шкребки для чищення скляних панелей дверцят
- шкребки для чищення ущільнювача.

■ шорсткі металеві губки.

■ засоби з високим вмістом спирту.

Перед кожним використанням ретельно промивайте губки, що використовувалися для миття посуду.

Зона чищення	Чищення та догляд
Фронтальна панель приладу	Розчин миючого засобу у гарячій воді. Виконайте чищення за допомогою м'якої ганчірки та витріть поверхню насухо. Не використовуйте шкребки.
Дисплей	Виконайте чищення за допомогою серветки з мікрОВОлокна або вологої ганчірки. Не використовуйте мокру ганчірку.
Поверхні з нержавіючої сталі	Розчин миючого засобу у гарячій воді. Виконайте чищення за допомогою м'якої ганчірки та витріть поверхню насухо. Щоб запобігти іржавленню, якомога швидше видаляйте плями від накипу, жиру, крохмалю та яєчного білка. У наших сервісних центрах Ви також виробите Ви можете спеціалізовані засоби для догляду за металевими поверхнями, що нагріваються.
Поверхні внутрішньої камери з нержавіючої сталі	Розчин миючого засобу у гарячій воді або розчин оцту. Виконайте чищення за допомогою м'якої ганчірки та витріть поверхню насухо. Не використовуйте засоби для чищення у формі спрею, або інші їдкі та абразивні миючі засоби. Також не рекомендується застосовувати шорсткі металеві губки та шкребки. Вони можуть пошкодити поверхню приладу. Витріть чисті поверхні насухо.
Скляні панелі дверцят	Засіб для чищення скла. Виконайте чищення за допомогою м'якої ганчірки. Не використовуйте шкребок для чищення скла.
Ущільнювач Не знімати!	Розчин миючого засобу у гарячій воді. Виконайте чищення за допомогою м'якої ганчірки. Не теріть ущільнювач під час чищення! Не використовуйте шкребки.

? Що робити у випадку виявлення несправностей?

Дуже часто несправність приладу користувач може усунути власноруч, не витрачаючи час та гроші на звернення до сервісного центру. У таблиці нижче описані несправності, що виникають найчастіше, можливі причини їх виникнення та способи усунення.

Якщо результати приготування страв не відповідають Вашим очікуванням, зверніться до розділу «Рекомендації щодо приготування страв».

⚠ Увага! Існує небезпека ураження електричним струмом!

Ремонтні роботи, виконані неналежним чином, можуть скласти небезпеку для користувача. Ремонт приладу, зокрема заміну пошкодженого кабелю живлення має виконувати лише кваліфікований співробітник сервісного центру. У випадку виявлення несправності приладу від'єднайте його від мережі живлення, витягнувши штекер з розетки або вимкнувши запобіжник, та зверніться до сервісного центру.

Усунення несправностей

Несправність	Можлива причина	Усунення / Важлива інформація
Прилад / дисплей не функціонує.	Прилад не підключений до електромережі	Підключіть прилад до мережі живлення.
	Порушення електропостачання	Перевірте наявність електропостачання.
	Запобіжник несправний.	Перевірте запобіжник.
	Помилка у роботі приладу	Вимкніть запобіжник. Через приблизно 60 секунд увімкніть запобіжник.
Прилад не розпочинає роботу.	Дверцята приладу не зачинені належним чином.	Зачиніть дверцята приладу
Духова шафа не нагрівається; на дисплей виводиться символ  .	Прилад знаходиться у демонстраційному режимі	Вимкніть та увімкніть запобіжник. Протягом наступних 3 хвилин вимкніть демонстраційний режим у базових функціях приладу
Поворотний перемикач відкріпився від панелі управління приладу.	Поворотний перемикач був випадково від'єданий від панелі управління приладу.	Поворотний перемикач можна зняти з панелі управління приладу. Щоб встановити поворотний перемикач у панель управління, вставте його у відповідне місце на панелі управління, доки не відчуєте що перемикач зафіксовано.

Несправність	Можлива причина	Усунення / Важлива інформація
Поворотний перемикач не обертається належним чином.	Обертанню заважає бруд під поворотним перемикачем.	Поворотний перемикач можна зняти з панелі управління приладу. Щоб зняти поворотний перемикач, зніміть його з тримача. Поворотний перемикач можна легко зняти натиснувши на його зовнішній край. Виконайте очищення поворотного перемикача та тримача за допомогою вологої ганчірки та розчину миючого засобу. Витріть обидві деталі насухо. Не використовуйте їдкі та абразивні засоби для чищення. Не замочуйте деталі у розчині миючого засобу та не мийте їх у посудомийній машині. Щоб запобігти пошкодженню тримача поворотного перемикача, не слід знімати перемикач надто часто.
Не вмикається освітлення внутрішньої камери	Несправність лампи освітлення внутрішньої камери	Зверніться до сервісного центру
На дисплей виводиться повідомлення про несправність у форматі «Exxx»*		Вимкніть та увімкніть прилад. Повідомлення зникне з дисплея приладу. Якщо повідомлення не зникло з дисплея, зверніться до сервісного центру та повідомте код несправності (текст повідомлення про несправність).

* Коді несправностей, що можна усунути власноруч:

Повідомлення про несправність «E0532»: Відчиніть та зачиніть дверцята приладу.

Повідомлення про несправність «E6501»: Вимкніть прилад. Зачекайте 10 хвилин. Увімкніть прилад.

Сервісні центри

Якщо Ваш прилад потребує ремонту, зверніться до наших сервісних центрів. Наші спеціалісти нададуть Вам кваліфіковану консультацію.

Продуктовий та виробничий номери приладу

Звернувшись до сервісного центру, назвіть продуктивний (E-Nr.) та виробничий (FD) номери приладу. Назвавши ці дані працівникам сервісного центру, Ви зможете заощадити час та гроші, уникнувши виклику майстра додому. Ці номери вказані на паспортній таблиці приладу, розташованій на внутрішній стороні дверцят приладу.

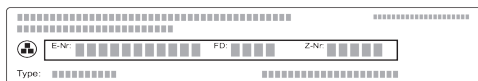

The diagram shows a rectangular label with three main sections: 'E-Nr.' (Product Number), 'FD' (Manufacturing Number), and 'Z-Nr.' (Service Number). Each section has a series of small boxes for digits. Below the 'E-Nr.' section, there is a 'Type:' label followed by another series of boxes.

Для заощадження часу Ви можете внести номер телефону найближчого до Вас сервісного центру, а також продуктивний та виробничий номери приладу у відповідні поля нижче.

E-Nr. FD

Сервісний центр 

Зверніть увагу: виклик спеціаліста сервісного центру для усунення несправності, що сталася внаслідок недбалого користування приладом та недотримання вказівок, наведених у даній інструкції, не буде безкоштовним навіть під час гарантійного строку.

Контактні дані найближчих до Вас сервісних центрів вказані на сайті виробника та на гарантійному талоні.

Даний прилад відповідає стандартам EN 55011 та CISPR 11. Даний прилад - продукт другої групи, класу В.

Друга група включає у себе мікрохвильові печі, призначені для розігрівання їжі. Клас В включає у себе прилади, призначені для використання у домашньому господарстві.

Технічні характеристики приладу

Вхідна напруга	220-240 В, 50/60 Гц
Максимальна вихідна потужність	1220 Вт
рівень потужності мікрохвильового режиму	900 Вт (IEC 60705)
Частота мікрохвиль	2450 МГц
Запобіжник	10 А
Габарити (В/Ш/Г)	
- прилад	382 x 594 x 318 мм
- внутрішня камера	220 x 350 x 270 мм
Відповідність стандартам VDE	
Відповідність стандартам VDE	Так
Відповідність стандартам EC	
Відповідність стандартам EC	Так

Рекомендації щодо приготування страв

У даному розділі описано цілу низку страв з зазначенням оптимального рівня потужності мікрохвильового режиму для їх приготування, а також наведено поради щодо вибору посуду та особливостей процесу готування.

Вказівки

- Наведені у таблиці значення передбачають встановлення страви у порожню внутрішню камеру, що встигла охолонути. Перед початком готування вийміть з внутрішньої камери приладу все непотрібне приладдя.
- Наведені в таблицях значення часу є орієнтовними та залежать від властивостей продукту.
- Діставати приладдя та посуд з приладу слід лише за допомогою прихваток.

Увага! Існує небезпека опіку паром!

Будьте особливо обережні, дістаючи з внутрішньої камери приладу посуд з гарячою рідиною.

У таблицях нижче описана ціла низка страв з зазначенням оптимального рівня потужності мікрохвильового режиму для їх приготування.

Наведені в таблицях значення часу є орієнтовними та залежать від посуду, а також температури та властивостей продукту.

У таблицях вказані діапазони значень часу. Для початку оберіть мінімальне значення часу з вказаного діапазону. За необхідності збільште тривалість готування.

Якщо у таблиці не вказана необхідна кількість продукту, для визначення тривалості готування дотримуйтесь наступного принципу: для готування вдвічі більшої кількості продуктів слід збільшити зазначену тривалість готування майже вдвічі, для готування вдвічі меншої кількості – зменшити вдвічі.

Якщо Ви розташуєте посуд у центрі внутрішньої камери приладу, страву буде оброблено мікрохвилями з усіх боків.

Розморожування

Розмістіть заморожений продукт у відкритому посуді на дні внутрішньої камери.

Під час розморожування слід декілька разів перемішати/перевернути страву.

Великі шматки продуктів слід перевертати декілька разів. Перевертаючи м'ясо чи птицю, обов'язково зливайте рідину, що утворилася під час розмороження.

Після завершення розморожування залиште продукти при кімнатній темпе-

ратурі на 10-60 хвилин для більш рівномірного розподілу тепла. На даному етапі з птиці можна видалити тельбухи. Встановлюйте посуд на дно внутрішньої камери.

Страва	Вага	Рівень потужності мікрохвильового режиму, Вт, тривалість готування, хв	Вказівка
Цілі шматки м'яса (яловичина, телятина, свинина – шматки на кістці або філе)	800 г	180 Вт, 15 хв. + 90 Вт, 15-25 хв	Перегорніть декілька разів
	1000 г	180 Вт, 20 хв. + 90 Вт, 20-30 хв	
	1500 г	180 Вт, 25 хв. + 90 Вт, 25-30 хв	
Яловичина, телятина чи свинина шматками або скибками	200 г	180 Вт, 5-8 хв +90 Вт, 5-10 хв.	Перегортаючи м'ясо, відокремлюйте вже розморожені шматочки одне від одного.
	500 г	180 Вт, 8-11 хв +90 Вт, 10-15 хв.	
	800 г	180 Вт, 10 хв. + 90 Вт, 10-15 хв	
Фарш асорті	200 г	90 Вт, 10-15 хв.	За можливості розмістити шматочки січеного м'яса на тарілці тонким шаром; перегорніть декілька разів; забирайте шматочки, що вже розморозилися.
	500 г	180 Вт, 5 хв. + 90 Вт, 10-15 хв	
	1000 г	180 Вт, 15 хв. + 90 Вт, 20-25 хв	
Ціла птиця або шматочки птиці	600 г	180 Вт, 8 хв. + 90 Вт, 10-15 хв	Періодично перегортайте страву; зливайте рідину, що утворилася під час розморожування
	1200 г	180 Вт, 15 хв. + 90 Вт, 20-25 хв	
Рибне філе, рибний стейк або скибки	400 г	180 Вт, 5 хв. + 90 Вт, 10-15 хв	Відокремлюйте вже розморожені шматочки один від одного
Ціла риба	300 г	180 Вт, 3 хв. + 90 Вт, 10-15 хв	Періодично перегортайте
	600 г	180 Вт, 8 хв. + 90 Вт, 15-20 хв	
Овочі, наприклад, горох	300 г	180 Вт, 10-15 хв.	Обережно перемішуйте під час розморожування
Фрукти, наприклад, малина	300 г	180 Вт, 6-9 хв.	Обережно перемішуйте та відокремлюйте вже розморожені шматочки одне від одного
	500 г	180 Вт, 8 хв. + 90 Вт, 5-10 хв	

Страва	Вага	Рівень потужності мікрохвильового режиму, Вт, тривалість готування, хв	Вказівка
Масло, розморожування	125 г	180 Вт, 1 хв. + 90 Вт, 1-2 хв	Вийміть масло з упаковки
	250 г	180 Вт, 1 хв. + 90 Вт, 2-4 хв	
Буханка хліба	500 г	180 Вт, 8 хв. + 90 Вт, 5-10 хв	Періодично перегортайте
	1000 г	180 Вт, 12 хв. + 90 Вт, 10-20 хв	
Сухі пироги, наприклад, здобний пиріг	500 г	90 Вт, 10-15 хв.	Розріжте на шматочки пироги з глазур'ю, збитими вершками чи заварним кремом.
	750 г	180 Вт, 5 хв. + 90 Вт, 10-15 хв	
Соковиті пироги, наприклад, фруктовий пиріг, сирний торт.	500 г	180 Вт, 5 хв. + 90 Вт, 15-20 хв	Не розморожуйте випічку з глазур'ю, збитими вершками чи желатином.
	750 г	180 Вт, 7 хв. + 90 Вт, 15-20 хв	

Розморожування, розігрівання та готування заморожених продуктів

Виймайте готові продукти з упаковки. Для більш швидкого та рівномірного розігрівання, використовуйте посуд, придатний для використання у мікрохвильовому режимі. Різні інгредієнти продуктів можуть розігріватися не однаково швидко.

Для більш швидкого приготування їжі розміщуйте її на блюді рівномірним шаром. Не кладіть продукти в декілька шарів.

Завжди накривайте посуд кришкою. За відсутності відповідної кришки накрийте посуд тарілкою чи спеціальною фольгою.

Під час приготування, переверніть страву декілька разів.

Після завершення розморожування, залиште продукти у внутрішній камері на 2-5 хвилин.

Дотримання наведених вище вказівок дозволить зберегти природній смак страви без використання надмірної кількості приправ.

Встановлюйте посуд на дно внутрішньої камери.

Страва	Вага	Рівень потужності мікрохвильового режиму, Вт, тривалість готування, хв	Вказівка
Готовий набір страв з напівфабрикатів (2-3 страви)	300-400 г	600 Вт, 8-13 хв.	Закритий
Суп	400 г	600 Вт, 8-12 хв.	Посуд з кришкою
Пагу	500 г	600 Вт, 10-15 хв.	Посуд з кришкою
Шматочки м'яса в соусі, наприклад, гуляш	500 г	600 Вт, 10-15 хв.	Посуд з кришкою

Страва	Вага	Рівень потужності мікрохвильового режиму, Вт, тривалість готування, хв	Вказівка
Риба, наприклад, філе або стейк	400 г	600 Вт, 10-15 хв.	Закритий
Запіканки, наприклад, лазанья або каннелоні	450 г	600 Вт, 10-15 хв.	Ставте посуд зі стравою на решітку
Гарнір, наприклад рис або паста	250 г	600 Вт, 3-7 хв.	Посуд з кришкою, додати рідину
	500 г	600 Вт, 8-12 хв.	
Овочі, наприклад, горох, броколі, морква	300 г	600 Вт, 7-11 хв.	Посуд з кришкою, додати 1 ст. ложку води
	600 г	600 Вт, 14-17 хв.	
Шпинат у вершковому соусі	450 г	600 Вт, 10-15 хв.	Не додавайте воду

Розігрівання страв

⚠ Увага! Існує небезпека опіку парою!

Під час розігрівання рідини є вірогідність затримки закипання. Це означає, що коли рідина досягає температури кипіння, ви не побачите характерні бульбашки повітря, що підіймаються до поверхні. У зв'язку з цим навіть при незначному коливанні посуду рідина може раптово закипіти та розбризкатися. Щоб запобігти цьому, поставте перед початком розігрівання у посуд з рідиною ложку.

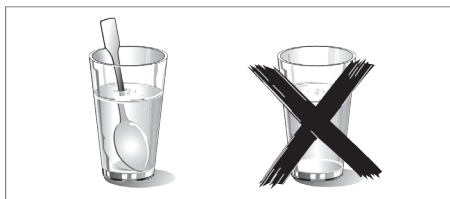

Увага!

Щоб запобігти іскрінню, розташовуйте металеві предмети (наприклад, чайна ложка у стакані з рідиною) на відстані щонайменше 2 см від стінок внутрішньої камери та дверцят. Іскри можуть пошкодити скляну панель дверцят.

Вказівки

- Виймайте готові продукти з упаковки. Для більш швидкого та рівномірного розігрівання, використовуйте посуд, придатний для використання у мікрохвильовому режимі. Різні інгредієнти продуктів можуть розігріватися не однаково швидко.
- Завжди накривайте посуд кришкою. За відсутності відповідної кришки накрийте посуд тарілкою чи спеціальною фольгою.
- Під час розігрівання слід декілька разів перемішати/перевернути страву. Під час розігрівання, перевіряйте температуру.
- Після завершення розморожування, залиште продукти у внутрішній камері на 2-5 хвилин.
- Діставати приладдя та посуд слід лише за допомогою прихваток.

Вказівка: встановлюйте посуд на дно внутрішньої камери.

Страва	Вага	Рівень потужності мікрохвильового режиму, Вт, тривалість готування, хв	Вказівка
Готовий набір страв з напівфабрикатів (2-3 страви)		600 Вт, 5-8 хв.	
Напої	125 мл	900 Вт, ½ - 1 хв.	завжди ставте у посуд з рідиною ложку; не перегрівайте алкогольні напої; під час розігрівання перевіряйте температуру напою
	200 мл	900 Вт, 1-2 хв.	
	500 мл	900 Вт, 3-4 хв.	
Дитяче харчування, наприклад, у дитячій пляшечці	50 мл	360 Вт, приблизно. ½ хв.	Перед розігріванням зніміть кришку чи соску. Після розігрівання добре збовтайте пляшку. Під час розігрівання періодично перевіряйте температуру продукту.
	100 мл	360 Вт, ½ - 1 хв.	
	200 мл	360 Вт, 1-2 хв.	
Суп, 1 чашка	по 175 г	600 Вт, 1-2 хв.	-
Суп, 2 чашки	по 175 г	600 Вт, 2-3 хв.	-
М'ясо в соусі	500 г	600 Вт, 7-10 хв.	-
Пагу	400 г	600 Вт, 5-7 хв.	-
	800 г	600 Вт, 7-8 хв.	-
Овочі, 1 порція	150 г	600 Вт, 2-3 хв.	-
Овочі, 2 порції	300 г	600 Вт, 3-5 хв.	-

Приготування

Вказівки

- Для більш швидкого приготування їжі, розміщуйте її на блюді рівномірно. Не кладіть продукти в декілька шарів.
- Їжу слід готувати у посуді, придатному для мікрохвильового режиму, закритому кришкою. За відсутності відповідної кришки накрийте посуд тарілкою чи спеціальною фольгою.

- Дотримання наведених вище вказівок дозволить зберегти природній смак страви без використання надмірної кількості приправ.
 - Після завершення приготування, залиште продукти у внутрішній камері на 2-5 хвилин.
 - Діставати приладдя та посуд слід лише за допомогою прихваток.
- Вказівка:** встановлюйте посуд на дно внутрішньої камери.

Страва	Вага	Рівень потужності мікрохвильового режиму, Вт, тривалість готування, хв	Вказівка
Ціле курча, свіже, без тельбухів	1200 г	600 Вт, 25-30 хв.	Перегорніть після завершення ½ тривалості готування
Рибне філе, свіже	400 г	600 Вт, 7-12 хв.	-

Страва	Вага	Рівень потужності мікрохвильового режиму, Вт, тривалість готування, хв	Вказівка
Свіжі овочі	250 г	600 Вт, 6-10 хв.	Поріжте овочі на однакові за розміром шматочки; на кожні 100 грамів овочів додайте 1-2 столові ложки води; помішуйте під час розігрівання
	500 г	600 Вт, 10-15 хв.	
Картопля	250 г	600 Вт, 8-10 хв.	Поріжте картоплю на однакові за розміром шматочки; на кожні 100 грамів картоплі додайте 1 столову ложку води; помішуйте під час розігрівання
	500 г	600 Вт, 10-15 хв.	
	750 г	600 Вт, 15-22 хв.	
Рис	125 г	600 Вт, 4-6 хв +180 ВТ, 12-15 хв.	Води повинно бути вдвічі більше ніж рису.
	250 г	600 Вт, 6-8 хв +180 ВТ, 15-18 хв.	
Солодощі, наприклад, бланманже (напівфабрикат)	500 мл	600 Вт, 6-8 хв.	Під час приготування перемішати декілька разів за допомогою вінчику.
Фрукти, компот	500 г	600 Вт, 9-12 хв.	Помішуйте під час розігрівання
Приготування попкорну у мікрохвильовому режимі	100 г	600 Вт, 3-4 хв.	Завжди кладіть пакет з попкорном на скляну тарілку; дотримуйтесь вказівок виробника

Поради щодо приготування в мікрохвильовому режимі

В таблицях не вказано налаштування для тієї кількості їжі, що Ви хочете приготувати.	Дотримуйтесь наступного принципу: для готування вдвічі більшої кількості продуктів слід збільшити зазначену тривалість готування майже вдвічі, для готування вдвічі меншої кількості – зменшити вдвічі.
Страва занадто суха.	Наступного разу оберіть нижчий рівень потужності мікрохвильового режиму, або меншу тривалість готування. Готуйте у закритому посуді та додайте більше рідини.
Після завершення готування, страва не розморозилась, не нагрілась або не готова.	Оберіть більше значення тривалості готування. Велика кількість їжі або продукти, розташовані у декілька шарів, готуються набагато довше.
Страва сильно розігрілася ззовні, але не готова з середини.	Під час готування перегортайте страву. Оберіть нижчий рівень потужності мікрохвильового режиму та збільште тривалість готування.
Після завершення розморожування, птиця чи м'ясо розморозилося лише ззовні.	Оберіть нижчий рівень потужності мікрохвильового режиму. Якщо Ви розморожуєте велику птицю, її слід частіше перегортати.

Контрольні страви

Таблиці нижче були розроблені для тестувальних організацій з метою полегшення контролю та тестування мікрохвильових печей.

Дані відповідають стандартам EN 60705, IEC 60705, DIN 44547 та EN 60350 (2009).

Приготування продуктів за допомогою мікрохвильового режиму

Страва	Рівень потужності мікрохвильового режиму, Вт, тривалість готування, хв	Вказівка
Заварний крем, 1000 г	600 Вт, 11-12 хв +180 Вт, 8-10 хв.	Використовуйте тарілку з термостійкого скла
Бісквіт, 475 г	600 Вт, 7-9 хв.	Використовуйте тарілку з термостійкого скла діаметром 22 см
М'ясний рулет, 900 г	600 Вт, 25-30 хв.	Використовуйте форму для випікання з термостійкого скла довжиною 28 см

Розморожування продуктів за допомогою мікрохвильового режиму

Страва	Рівень потужності мікрохвильового режиму, Вт, тривалість готування, хв	Вказівка
М'ясо, 500 г	Автоматична програма «М'ясо», 500 г або 180 Вт, 8 хв. + 90 Вт, 7-10 хв	Використовуйте тарілку з термостійкого скла діаметром 24 см

Інструкція з монтажу

Схеми вбудовування

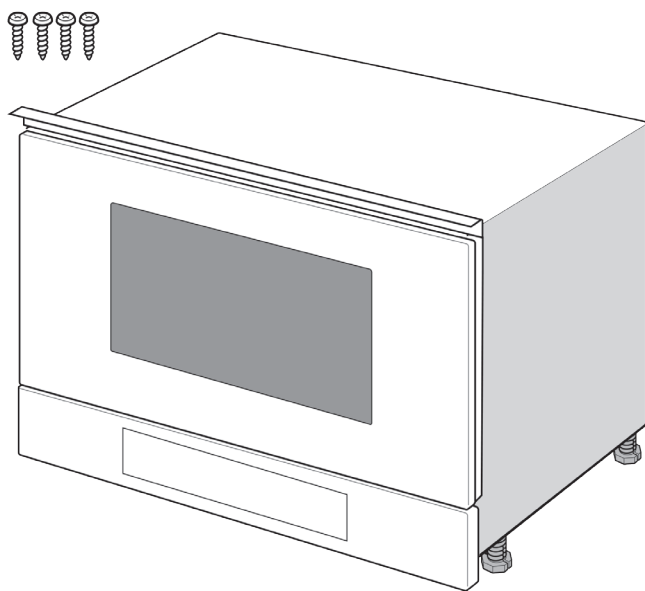

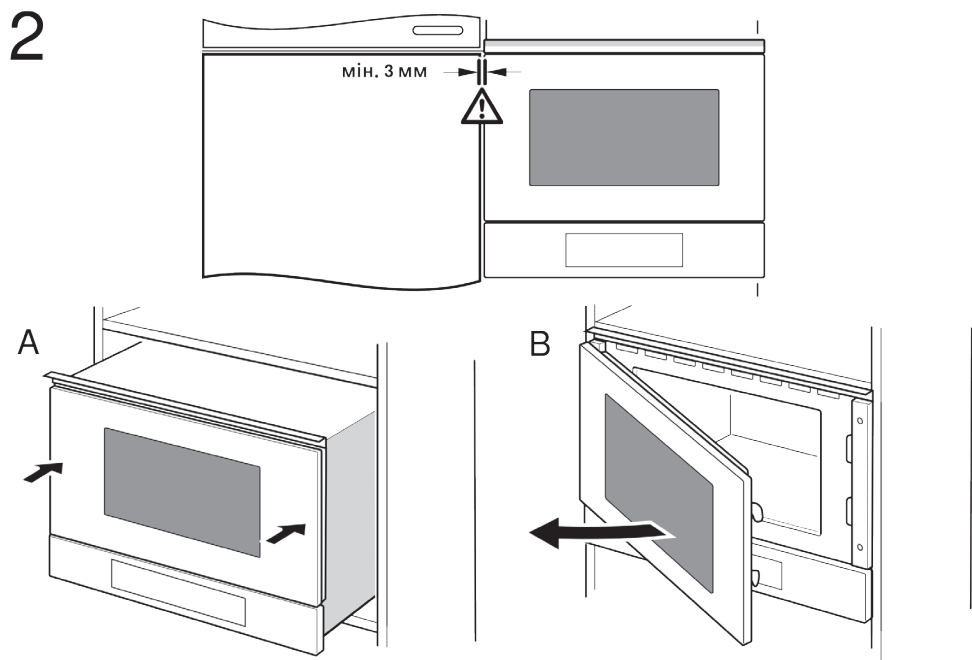
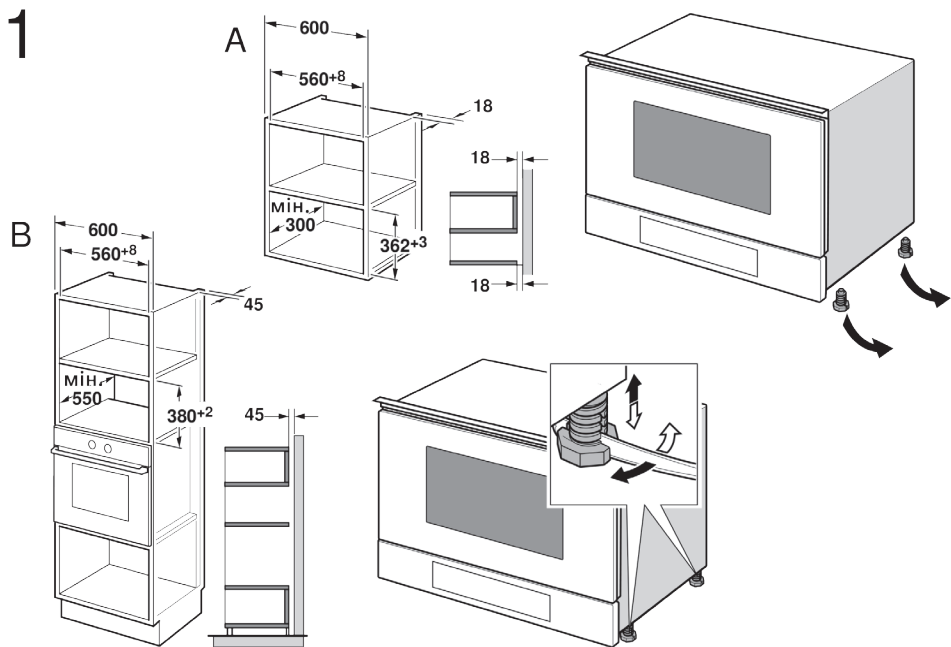

2

C

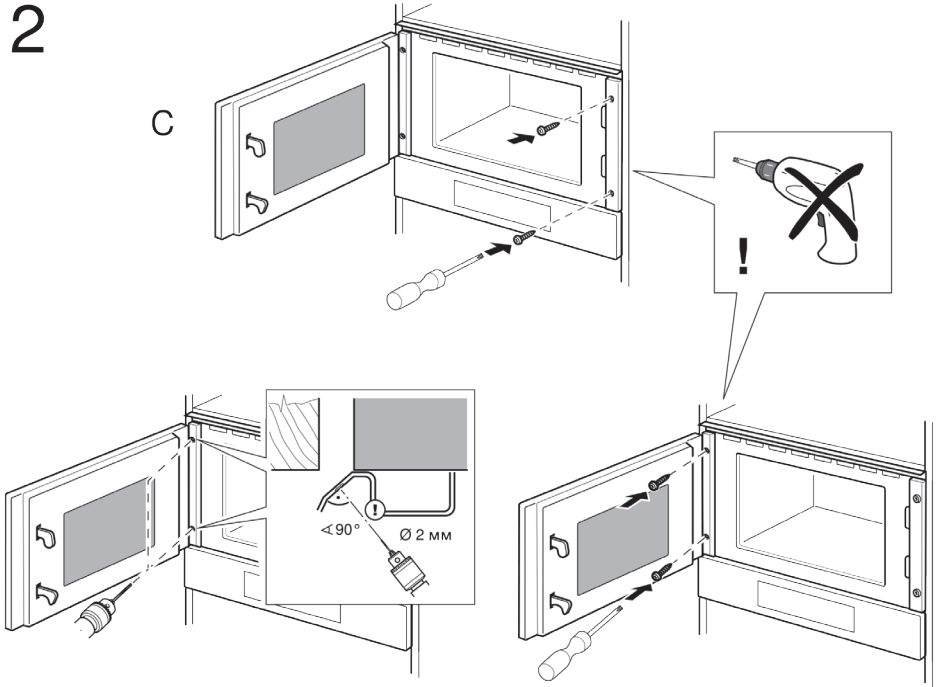

D

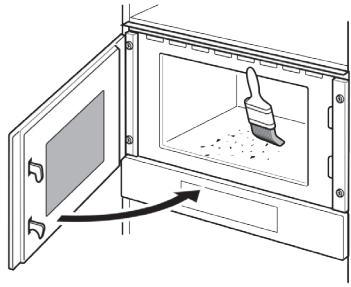

Важливі вказівки

- Після доставки приладу перевірте всі частини на наявність транспортних пошкоджень. У випадку виявлення пошкоджень не встановлюйте прилад.
- Усі роботи з вирізання ніш у меблевому корпусі та стільниці корпусу необхідно завершити до початку виконання монтажу приладу. Перед початком монтажу видаліть стружки з ніші.
- Щоб уникнути травмування, монтаж слід виконувати у захисних рукавицях. Деталі приладу, доступні під час монтажу, можуть мати гострі кути.
- Розміри на малюнках вказані в мм.

⚠ До уваги осіб, що мають електронні імпланти!

Даний прилад може бути оснащеним постійними магнітами, що можуть вплинути на роботу електронних імплантів, як-от електрокардіостимулятори або дозатори інсуліну. Особи, що мають електронні імпланти, не повинні наближуватись до приладу на відстань ближче 10 см.

Підключення приладу до мережі живлення

Даний прилад оснащено штепселем. Прилад слід підключати лише до встановленої та заземленої належним чином розетки. Встановлення розетки та заміну кабелю живлення має виконувати лише кваліфікований спеціаліст з дотриманням усіх належних норм.

У випадку відсутності доступу до розетки після завершення монтажу для дотримання норм безпеки слід встановити розмикач для всіх полюсів з зазором між контактами щонайменше 3 мм.

Не використовуйте багатополюсні штепселі (трійники) та подовжувачі для підключення приладу. Перевантаження може стати причиною пожежі.

Підготовка меблевого корпусу

Прилад слід встановлювати у меблевий корпус, що не має задньої стінки. Мінімальна висота встановлення приладу складає 850 мм.

Запобігайте перекриванню вентиляційних отворів подачі та забору повітря.

Мінімальна глибина встановлення приладів, оснащених додатковим адаптером штепселя, складає 340 мм.

Встановлення приладу у навісну шафу - мал. 1А

Встановлення приладу у високу шафу - мал. 1В

Встановлення приладу

мал. 2

Прокладіть кабель живлення таким чином, щоб запобігти можливості його перетискання або перекручування.

Увага!

Під час відчинення дверцят прилад може нахилитися вперед (мал 2В).

Вказівки

- Закрийте нижні завіси дверцят. Щоб просвердлити отвори, використовуйте свердло для дерева діаметром 2 мм (мал. 2С).
- Щільно прикрутіть шурупи за допомогою викрутки.

БСХ Хаусгерете ГмБХ

вул. Карл-Вері-Штрассе 34
м. Мюнхен, 81739
Німеччина

www.bosch-home.com.ua

ТОВ «БСХ Побутова техніка»

вул. Радіщева, 10/14, корпус Б
м. Київ, 03680,
Україна

тел.: +38 044 490 20 95



9000967434, 9001032301

Виробник залишає за собою право
на внесення змін.