

WORK	SEC.	甲	乙	丙	PRINTING DEGREE		MATERIAL AND PRINTING DESCRIPTION	LG MODEL NAME	SUFFIX	LANGUAGE	PAGE	REMARK
	BRAND	MODEL	P/NO.	EXTERIER	INTERIER							
01		F2J6NM(P)(0~9)W F2J6NM(P)(0~9)S F2J5NM(P)(0~9)W F2J5NM(P)(0~9)S	MFL69655801 Rev.00_020617	1	1	材质: 70g 双层纸	F2J6NMP0W .ABWPTSK	ABWPTSK	Russian	52	Titan2.0 440 New C4&C5 Direct Dry model Russian Panel	

<<备注 >>

1. 材质，印刷，尺寸参照作业表.
2. 印刷，文字大小和线条以LG设计基准.
3. 数字大小依据一般规格.
4. 批量生产前取的设计限度.
5. 本部品不应含有禁止物质 (Pb, Cd, Hg, Cr+6, PBB, PBDE)，详细内容满足LGEPN-Z-1023.

<< NOTES >>

1. Material,printing and exterier size are refer to work tables.
2. Printing, tsxt size and line are based on LG desing film.
3. Exterier size on the drawing is cutting line.
4. Before product controlled by criteria sample.
5. The part should not contain prohibited substances(Pb,Cd,Hg,Cr+6,PBB,PBDE) and detailsShould comply with LGEPN-Z-1023.

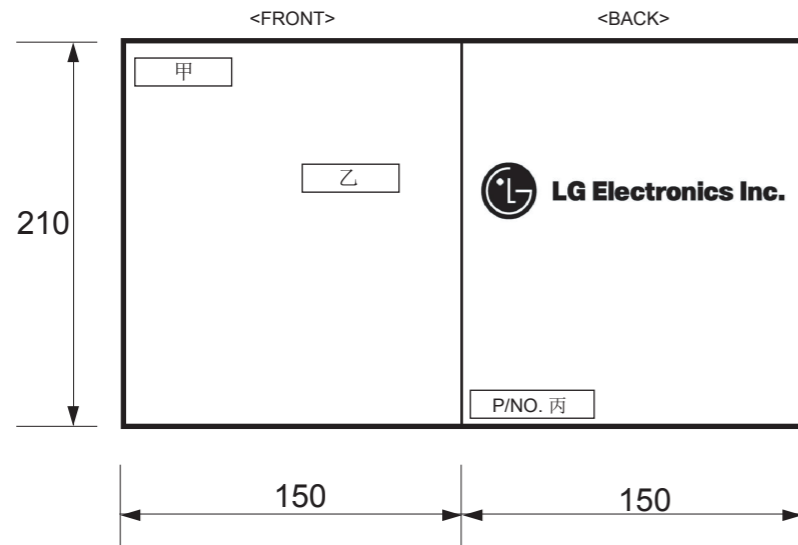

REV.No.	REVISION DESCRIPTION	RER.NO.	DATE	PREPARED	APPROVALED
1	Modify printing error	EFGH200213	2017.02.27	杨硕	金坤

		Unit	mm	SCALE	1/1	TITLE	MANUAL, OWNER'S DRUM-EXPORT   1/1
MODELING	DESIGNED	REVIEWED	CHECKED	APPROVALED			
	杨硕	朱松华	卫锦红	金坤		DWG. No.	MFL69655801
LGEPN LG Electronics Inc.				RELATED DRAWING			

РУКОВОДСТВО  
ПОЛЬЗОВАТЕЛЯ

# СТИРАЛЬНАЯ МАШИНА



Для правильной и безопасной установки стиральной машины внимательно ознакомьтесь с настоящим руководством. После установки храните инструкцию рядом со стиральной машиной для обращения к ней по мере необходимости.

**RU РУССКИЙ**

F2J5NMP(0~9)W F2J5NMP(0~9)S F2J6NMP(0~9)W F2J6NMP(0~9)S



MFL69655801  
Rev.01\_022117

[www.lg.com](http://www.lg.com)

# СОДЕРЖАНИЕ

В данном руководстве могут встречаться изображения или материалы, не относящиеся к купленной вами модели.  
Производитель может вносить изменения в содержание руководства.

<b>ТЕХНИКА БЕЗОПАСНОСТИ</b> .....	<b>3</b>
Важные указания по технике безопасности.....	3
Утилизация старого оборудования.....	9
<b>РУКОВОДСТВО</b> .....	<b>10</b>
Петли.....	10
Аксессуары.....	10
Технические характеристики.....	11
Требования к месту установки.....	12
Распаковка и снятие транспортировочных болтов.....	13
Использование противоскользящих листов (опция).....	14
Деревянные полы (перекрытия без промежуточных опор).....	14
Выравнивание машины по горизонтали.....	15
Подключение шланга подачи воды.....	15
Установка сливного шланга.....	18
<b>ЭКСПЛУАТАЦИЯ</b> .....	<b>19</b>
Использование стиральной машины.....	19
Сортировка белья.....	20
Добавление моющих средств.....	21
Панель управления.....	23
Таблица программ.....	24
Программирование дополнительных функций.....	29
Сушка.....	32
<b>ИНТЕЛЛЕКТУАЛЬНЫЕ ФУНКЦИИ</b> .....	<b>34</b>
Функция Tag On.....	34
Использование приложения.....	34
Использование функции диагностики Smart Diagnosis™.....	35
<b>ТЕХНИЧЕСКОЕ ОБСЛУЖИВАНИЕ</b> .....	<b>36</b>
Очистка стиральной машины.....	36
Очистка впускного фильтра подачи воды.....	36
Очистка фильтра сливного насоса.....	37
Очистка раздаточного лотка.....	38
Очистка барабана (☺) (дополнительно).....	38
Предупреждение о замерзании воды в элементах машины.....	39
<b>ПОИСК И УСТРАНЕНИЕ НЕИСПРАВНОСТЕЙ</b> .....	<b>41</b>
Диагностика неисправностей.....	41
Сообщения об ошибке.....	44
<b>ГАРАНТИЯ</b> .....	<b>46</b>

Следующие рекомендации по технике безопасности призваны предотвратить непредвиденные риски и ущерб, вызванный небезопасной либо неверной эксплуатацией изделия. Рекомендации делятся на две категории: **ОСТОРОЖНО** и **ВНИМАНИЕ** (см. ниже).

 Этим символом помечены действия, связанные с повышенной опасностью. Внимательно прочтите соответствующий текст и следуйте инструкциям, чтобы избежать риска.

 **ОСТОРОЖНО!**

Означает, что несоблюдение инструкций может привести к серьезной травме или смерти.

 **ВНИМАНИЕ!**

Означает, что несоблюдение инструкций может привести к легкой травме или к поломке изделия.

## Важные указания по технике безопасности

 **ОСТОРОЖНО!**

Чтобы снизить вероятность возникновения пожара, удара током или получения травм при использовании изделия, необходимо принять следующие основные меры предосторожности.

### Дети в доме

Изделие не предназначено для использования лицами (включая детей) со сниженными физическими или умственными способностями, болезнями органов чувств, недостаточным опытом и знаниями. Указанные категории должны использовать изделие после обучения и под присмотром лица, ответственного за их безопасность. Не позволяйте детям играть с изделием.

## **Информация для потребителей, проживающих в странах Европы**

Изделие разрешается использовать детям в возрасте от 8 лет и лицам со сниженными физическими или умственными способностями, болезнями органов чувств, недостаточным опытом и знаниями под присмотром или при условии их обучения безопасному использованию изделия и при условии, что они осознают имеющиеся опасности. Дети не должны играть с изделием. Без присмотра взрослых дети не должны проводить очистку и обслуживание изделия.

Детей до 3 лет не следует допускать к изделию без постоянного присмотра.

### **Установка**

- Категорически запрещается использовать поврежденное, неисправное, частично разобранное изделие, с отсутствующими или сломанными деталями (включая поврежденный кабель питания или вилку).
- Для безопасной транспортировки данного устройства требуются два человека или более.
- Не устанавливайте устройство в местах с высокой влажностью или большим количеством пыли. Не устанавливайте и не храните устройство вне помещений или в местах, подверженных прямому воздействию погодных условий (прямой солнечный свет, ветер, дождь или температура ниже нуля градусов).
- Затяните сливной шланг, чтобы он не соскочил. Утечка воды может привести к удару током.
- В случае повреждения кабеля питания или ослабления гнезда розетки не используйте кабель питания и свяжитесь с авторизованным сервисным центром.
- Не подключайте стиральную машину через многоместную розетку, удлинительный кабель или адаптер.

- Данная машина не должна устанавливаться за запираемой дверью, сдвижной дверью или дверью с петлями на стороне, противоположной петлям дверцы этой машины. Это гарантирует полное открытие дверцы машины.
- Устройство необходимо заземлить. В случае выхода изделия из строя заземление снизит риск удара током: оно служит линией минимального сопротивления для отвода тока.
- Изделие снабжено шнуром электропитания с жилой заземления оборудования и вилкой с заземляющим контактом. Вилку следует подключать к правильно установленной и заземленной согласно местным нормам и правилам розетке.
- Неправильное подключение проводника заземления создает опасность удара током. При возникновении сомнений относительно надежности заземления машины проконсультируйтесь с квалифицированным электриком или мастером по техническому обслуживанию.
- Не изменяйте конструкцию вилки электропитания, поставляемой вместе с данной машиной. Если она не подходит к розетке, вызовите квалифицированного электрика для установки нужной розетки.

### **Эксплуатация**

- Не предпринимайте попыток по отсоединению каких-либо панелей или разборке машины. Не используйте острые предметы для управления машиной через панель управления.
- Запрещается выполнять ремонт или замену любых деталей данной машины. Все работы по ремонту и обслуживанию должны выполняться квалифицированным мастером по техническому обслуживанию, если иное не указано в данном руководстве пользователя. Используйте только разрешенные запчасти завода-изготовителя.

- Не помещайте животных внутрь изделия.
- Следите за тем, чтобы под изделием и вокруг него не было горючих материалов, например пуха, бумаги, тряпок, химикатов и т. д.
- Не оставляйте дверцу машины открытой. Дети могут повиснуть на ней или залезть внутрь, что приведет к получению травм или повреждению машины.
- Используйте только новый шланг или комплект шлангов, входящих в комплект поставки. Использование старых шлангов может привести к утечкам воды с последующим повреждением имущества.
- Не кладите внутрь, не стирайте и не сушите вещи, очищенные, смоченные, замоченные или забрызганные горючими либо взрывоопасными веществами (например, воском, очистителем воска, маслом, краской, бензином, обезжиривателями, растворителями для химчистки, керосином, газOLIном, пятновыводителями, скипидаром, растительным маслом, кулинарным жиром, ацетоном, спиртом и т. д.). Несоблюдение данного требования может привести к пожару или взрыву.
- Категорически запрещается прикасаться ко внутренним частям работающей машины. Дождитесь полной остановки барабана.
- Если устройство залило водой, отсоедините вилку электропитания и свяжитесь с центром поддержки клиентов компании LG Electronics.
- Не нажимайте на открытую дверцу машины слишком сильно.
- Не касайтесь дверцы при выполнении программы с высокой рабочей температурой.
- Не используйте вблизи машины горючий газ или легковоспламеняющиеся вещества (бензол, бензин, растворитель, нефть, спирт и прочие).
- Если в холодное время года сливной либо впускной шланг замерзнут, то перед использованием необходимо дать им оттаять.
- Храните моющие средства, кондиционеры для белья и отбеливатели в недоступном для детей месте.

- Не прикасайтесь к вилке электропитания или кнопкам управления устройством мокрыми руками.
- Не перегибайте шнур питания слишком сильно и не помещайте на него тяжелые предметы.
- Данная машина предназначена для стирки одежды или постельного белья. Запрещается стирка любых других предметов, включая ковры, половики, обувь или коврики для домашних животных.
- Данная машина предназначена для бытового использования и не должна использоваться в качестве передвижного оборудования для стирки.
- Если выявлена утечка газа (изобутан, пропан, природный газ и т. п.), не касайтесь машины или вилки электропитания и немедленно проветрите помещение.

### **Техника безопасности при пользовании сушильным барабаном**

- Не сушите в машине грязные вещи.
- Перед началом сушки в машине загрязненные вещи, в частности, пищевым маслом, растительным маслом, ацетоном, спиртом, бензином, керосином, пятновыводителем, смолой, воском или растворителями воска, нужно выстирать с увеличенным количеством стирального порошка.
- Машину можно отключать до завершения цикла сушки только в том случае, если есть возможность быстро вынуть и разложить все вещи, чтобы исключить перегрев.
- В данной машине не следует сушить изделия из пенорезины (латексной резины), шапочки для душа, влагонепроницаемые ткани, изделия из тканей с резиновым покрытием, одежду или подушки с пенорезиновыми вставками.
- Кондиционеры для ткани или другие подобные средства следует использовать согласно инструкциям по эксплуатации.
- Перед сушкой выньте все из карманов одежды (например, зажигалки и спички).
- В машине не следует сушить вещи, при стирке которых использовались промышленные чистящие химикаты.



## **Обслуживание**

- После полного удаления влаги и пыли аккуратно вставьте вилку электропитания в розетку.
- Перед чисткой машины отсоедините ее от сети электропитания. Приведение кнопки управления в положение «ВЫКЛ.» или в режим ожидания не отсоединяет эту машину от сети электропитания.
- При очистке не распыляйте воду на наружную или внутреннюю поверхность устройства.
- Никогда не отключайте вилку электропитания из розетки, потянув за кабель питания. Обязательно надежно удерживайте вилку в руках и извлекайте ее из розетки, не допуская перекосов.

## **Утилизация**

- Перед утилизацией машину нужно отключить от розетки. Обрежьте кабель сразу за машиной, чтобы предотвратить ее дальнейшее использование.
- Утилизируйте упаковочные материалы (например, пластиковые пакеты и пенопласт) в местах, недоступных для детей. Упаковочные материалы могут стать причиной удушья.
- Перед утилизацией этой машины снимите ее дверцу, чтобы дети или небольшие животные не оказались заперты внутри.

## Утилизация старого оборудования



- Этот перечеркнутый символ мусорной корзины указывает на то, что отработанные электрические и электронные изделия (WEEE) следует утилизировать отдельно от бытовых отходов.
- Старые электрические изделия могут содержать опасные вещества, поэтому правильная утилизация старого оборудования поможет предотвратить возможные негативные последствия для окружающей среды и здоровья человека. Старое оборудование может содержать детали, которые могут быть повторно использованы для ремонта других изделий, а также другие ценные материалы, которые можно переработать, чтобы сохранить ограниченные ресурсы.
- Вы можете отнести свой прибор в магазин, где он был приобретен, либо связаться с органами местного самоуправления для получения подробных сведений о ближайшем пункте приема отходов электрического и электронного оборудования (WEEE). Для получения самой свежей информации относительно вашей страны обращайтесь по адресу: [www.lg.com/global/recycling](http://www.lg.com/global/recycling)

## Петли

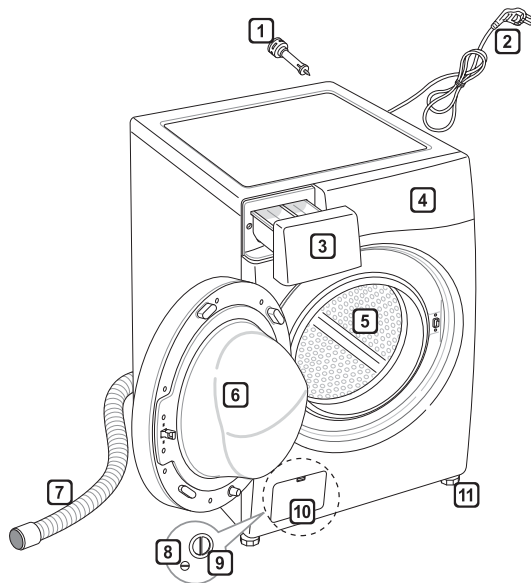

- 1 Транспортировочные болты
- 2 Штекер питания
- 3 Выдвижной отсек
- 4 Панель управления
- 5 Барабан
- 6 Дверца
- 7 Сливной шланг
- 8 Сливная пробка
- 9 Фильтр сливного насоса
- 10 Крышка (расположение может меняться)
- 11 Регулируемые ножки

## Аксессуары

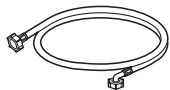

Шланг подачи холодной воды (1 шт.) (Опция: шланг для горячей воды (1 шт.))



Ключ



Заглушки отверстий для транспортировочных болтов (опция)



Противоскользящие листы (2 шт.) (опция)

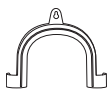

Полукруглый кронштейн для крепления сливного шланга (опция)



Стяжка (опция)

## Технические характеристики

Модель	F2J6NM(P)(0~9)W/S F2J5NM(P)(0~9)W/S
<b>Вместимость</b>	<b>6 кг (стирка)/4 кг (сушка)</b>
Источник питания	220–240 В~, 50 Гц
Габаритные размеры	600 мм (Ш) x 450 мм (Д) x 850 мм (В)
Вес машины	62 кг
Допустимое давление воды	0,1–1,0 МПа (1,0–10,0 кгс/см <sup>2</sup> )
Макс. мощность	1700 Вт
Класс энергоэффективности	А (более подробная информация приведена на этикетке “Энергетической эффективности”)

- Внешний вид и технические характеристики могут изменяться без предупреждения с целью улучшения качества изделия.
- Для подключения подачи воды не требуется дополнительная защита от протivoтока воды.

## Требования к месту установки

### Расположение

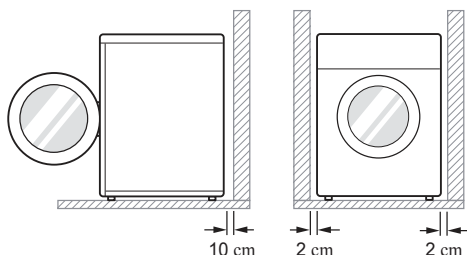

**Ровный пол** : допустимый уклон пола под всей занимаемой машиной площадью не должен превышать 1°.

**Розетка питания** : должна находиться с любой стороны машины на расстоянии не более 1 м.

- Не подключайте к одной розетке несколько устройств.

**Зазоры вокруг машины** : 10 см от стенки с правой и левой стороны, 2 см от стенки сзади

- Запрещается укладывать белье на верх сушильной машины и хранить его там. Возможно повреждение краски или элементов управления.

### **⚠ ОСТОРОЖНО!**

- Вилку следует подключать к правильно установленной и заземленной согласно местным нормам и правилам розетке.

### Размещение

- Установите машину на ровный прочный пол.
- Убедитесь, что коврики и другие покрытия не мешают циркуляции воздуха вокруг машины.
- Ни в коем случае не пытайтесь компенсировать неровности пола уложенными под машину досками, картоном и т. д.

- Если стиральную машину нельзя установить на достаточном расстоянии от газовой или угольной плиты, между двумя устройствами нужно проложить изоляцию (85×60 см), покрытую алюминиевой фольгой.
- Не устанавливайте стиральную машину в помещениях, где температура может опускаться ниже нуля. Замерзшие шланги могут разорваться под давлением льда. При температуре ниже точки замерзания возможно повреждение электронного блока управления.
- Устанавливайте машину так, чтобы обеспечить легкий доступ мастера по ремонту в случае поломки.
- Установив машину, отрегулируйте все четыре ножки с помощью прилагаемого ключа для транспортировочных болтов, чтобы обеспечить устойчивое положение машины, а также зазор примерно 20 мм между ее верхней частью и нижней стороной столешницы любого вида.
- Если машина доставляется зимой при температуре ниже нуля, перед вводом в эксплуатацию оставьте ее на несколько часов при комнатной температуре.

### **⚠ ОСТОРОЖНО!**

- Оборудование не предназначено для использования на морских судах или на транспортных средствах, например фургонах, самолетах и т. д.

### Подключение к электросети

- Не используйте удлинитель или тройник.
- После использования обязательно отключите машину от розетки и перекройте подачу воды.
- Подключите машину к розетке, имеющей контакт заземления согласно действующим правилам установки электрооборудования.
- Машину нужно установить так, чтобы обеспечить удобный доступ к вилке.
- К ремонту машины допускается только квалифицированный персонал. Ремонт, выполненный неопытными лицами, может привести к травме или серьезной неполадке. Обратитесь в местный сервис-центр.

## Распаковка и снятие транспортных болтов

**1** Снимите устройство с пенопластовой подложки.

- Сняв картон и упаковочные материалы, снимите устройство с пенопластовой подложки. Убедитесь в том, что опора барабана отделилась вместе с подложкой и не прилипла к нижней части устройства.
- Если потребуется положить устройство, чтобы снять картонную подложку, обязательно обеспечьте защиту соответствующей боковой стенки и аккуратно положите устройство на бок. НЕ кладите устройство на переднюю или заднюю панель.

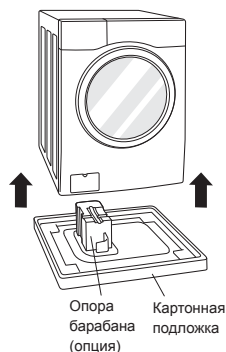

**2** Снимите болтовые соединения.

- Начиная с двух нижних болтов, полностью ослабьте все транспортные болты с помощью ключа (прилагается), повернув их против часовой стрелки. Слегка покачайте болты из стороны в сторону и извлеките их.

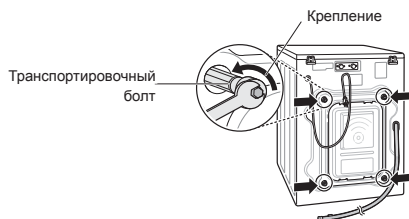

**3** Установите в отверстия заглушки.

- Найдите крышки отверстий, включенные в состав комплекта аксессуаров или прикрепленные к задней части.

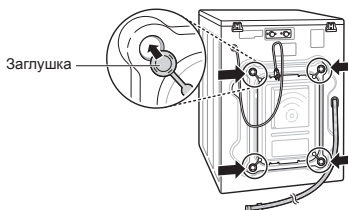

### ПРИМЕЧАНИЕ

- Сохраните болтовые соединения для использования в будущем. Во избежание повреждения внутренних компонентов НЕ перевозите стиральную машину, не установив транспортные болты повторно.
- Неснятые транспортные болты и фиксаторы могут стать причиной сильной вибрации и шума, что в свою очередь может привести к неустраняемому повреждению стиральной машины. Шнур прикреплен к задней панели машины транспортным болтом, чтобы предотвратить включение прибора в розетку до удаления болтов.

## Использование противоскользящих листов (опция)

Установка устройства на скользкой поверхности может привести к избыточной вибрации. При неудачном выравнивании может возникнуть шум и вибрация. В этом случае установите под регулировочные ножки противоскользящие листы и отрегулируйте уровень.

- 1 Вымойте пол перед установкой противоскользящих листов.
  - Удалите посторонние предметы и влагу сухой тряпкой. Если останется влага, противоскользящие листы могут скользить по полу.
- 2 После установки устройства в предусмотренное место отрегулируйте его уровень.
- 3 Положите противоскользящие листы клейкой стороной на пол.
  - Наиболее эффективно устанавливать противоскользящие листы под передние ножки. Если это представляется затруднительным, установите противоскользящие листы под задними ножками.

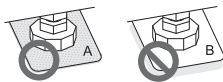
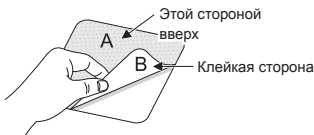

- 4 Убедитесь, что машина установлена ровно.
  - Слегка толкните или покачайте верхние края машины, чтобы убедиться, что она не качается. Если машина качается, выполните ее выравнивание повторно.

### ПРИМЕЧАНИЕ

- Противоскользящие листы можно приобрести в сервис-центре LG.

## Деревянные полы (перекрытия без промежуточных опор)

- Деревянные полы особенно сильно подвержены вибрации.
- Во избежание вибрации мы рекомендуем надеть на каждую ножку машины резиновый колпачок толщиной не менее 15 мм и закрепить их винтами как минимум к двум напольным балкам.

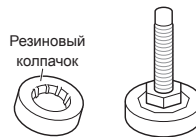

- Если возможно, установите машину в одном из углов комнаты с наиболее устойчивым полом.
- Установите резиновые колпачки, чтобы снизить вибрацию.

### ПРИМЕЧАНИЕ

- Правильное размещение и выравнивание стиральной машины гарантирует длительную, стабильную и надежную работу.
- Стиральная машина должна стоять абсолютно горизонтально и устойчиво.
- Она не должна качаться из стороны в сторону под нагрузкой.
- Установочная поверхность должна быть чистой, без воска для полировки и других смазывающих покрытий.
- Не допускайте попадания влаги на ножки стиральной машины. В противном случае может возникнуть вибрация или шум.
- Резиновые колпачки (номер детали 4620ER4002B) можно приобрести в сервисном центре LG.

## Выравнивание машины по горизонтали

Если пол неровный, поверните регулируемые ножки в нужное положение (не ставьте под них деревянные бруски и прочие приспособления). Убедитесь, что все четыре ножки устойчиво опираются на пол, а затем убедитесь, что машина идеально выровнена (с помощью строительного уровня).

- Когда стиральная машина будет стоять ровно, затяните стопорные гайки по направлению к основанию машины. Все гайки должны быть затянуты.

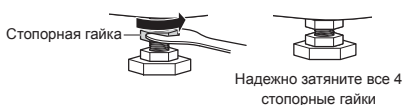
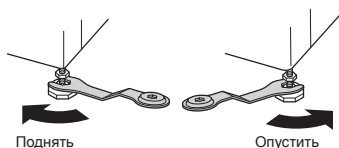

### Проверка устойчивости по диагонали

- При нажатии на края верхней панели по диагонали машина вообще не должна перемещаться вверх или вниз (необходимо проверить обе диагонали). Если при таком нажатии машина качается, отрегулируйте ножки повторно.

### ПРИМЕЧАНИЕ

- Деревянные полы или перекрытия без промежуточных опор способствуют избыточной вибрации и нарушению равновесия машины.
- Если стиральная машина установлена на приподнятую платформу, ее необходимо надежно закрепить, чтобы устранить риск падения.

## Подключение шланга подачи воды

- Давление подачи воды должно быть в пределах от 0,1 до 1,0 МПа (1,0-10,0 кгс/см<sup>2</sup>).
- Не затягивайте шланг для подачи воды слишком туго.
- Если давление подачи воды составляет более 1,0 МПа, следует установить устройство снижения давления.
- Периодически проверяйте состояние шланга, при необходимости замените его.

### Проверка резинового уплотнения на шланге подачи воды

К шлангам подачи воды прилагаются два резиновых уплотнения. Они предназначены для предотвращения утечек воды. Убедитесь, что соединение с кранами достаточно герметичное.

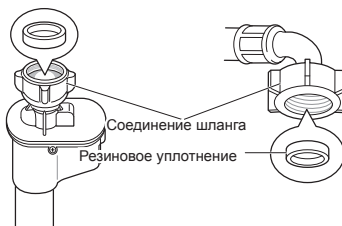
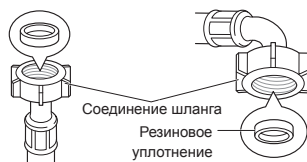



## Подключение шланга к водопроводному крану

### Подключение навинчиваемого шланга к крану с резьбой

Накрутите соединение шланга на резьбу крана.

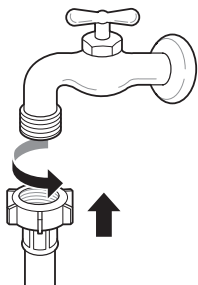

### Подключение навинчиваемого шланга к крану без резьбы

1 Отпустите четыре крепежных винта.

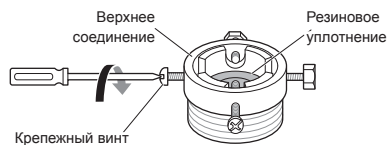

2 Если кран не входит в адаптер, извлеките направляющую.



3 Наденьте адаптер на конец крана так, чтобы резиновое уплотнение создало герметичное соединение. Затяните четыре крепежных винта.

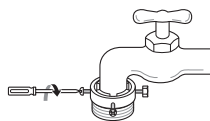

4 Отведите шланг подачи воды вертикально вверх таким образом, чтобы резиновое уплотнение внутри шланга полностью прилегало к крану, затем затяните, закручивая слева направо.

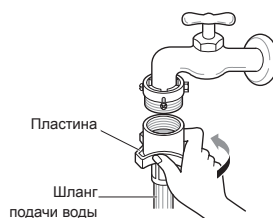

### Подключение зажимного шланга к крану без резьбы

1 Отвинтите круглую промежуточную пластину и отпустите четыре крепежных винта.



2 Если кран не входит в адаптер, извлеките направляющую.

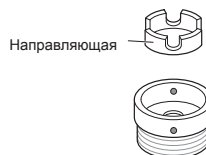

- 3** Наденьте адаптер на конец крана так, чтобы резиновое уплотнение создало герметичное соединение. Затяните четыре крепежных винта и кольцевую пластину адаптера.

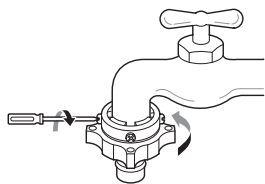

- 4** Отведите язычок защелки соединителя вниз, наденьте шланг подачи воды на адаптер и отпустите язычок защелки соединителя. Убедитесь, что адаптер зафиксирован.

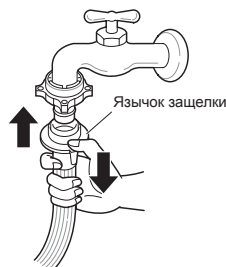

#### ПРИМЕЧАНИЕ

- Подключив шланг подачи воды к водопроводному крану, откройте кран, чтобы смыть посторонние вещества (грязь, песок, опилки и т. д.) из водопроводных линий. Слейте воду в ведро и проверьте температуру.

## Подключение шланга к устройству

Подсоедините водопроводную линию подачи горячей воды к штуцеру подачи горячей воды на задней панели стиральной машины. Подсоедините водопроводную линию подачи холодной воды к штуцеру подачи холодной воды на задней панели стиральной машины.

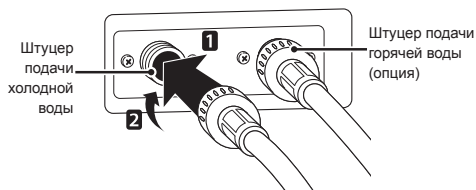

#### ПРИМЕЧАНИЕ

- Если после подключения возникла утечка воды через шланг, повторите процедуру. Используйте самый обычный кран подачи воды. Если кран квадратный или очень большой, перед его установкой в адаптер выньте направляющую.

## Использование горизонтального крана

### Горизонтальный кран



### Удлиненный кран

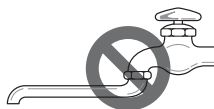

### Квадратный кран



## Установка сливного шланга

- Сливной шланг нельзя устанавливать выше 100 см от пола. В противном случае вода не будет сливаться из устройства или будет сливаться медленно.
- Правильное крепление сливного шланга предотвратит повреждение пола при утечке.
- Если сливной шланг слишком длинный, не вталкивайте его в устройство. Возникнет повышенный шум.

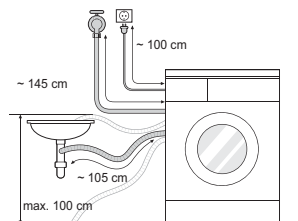

- При соединении с раковиной сливной шланг нужно надежно закрепить на цепочке.
- Правильное крепление сливного шланга предотвратит повреждение пола при утечке.

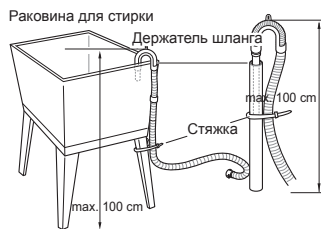
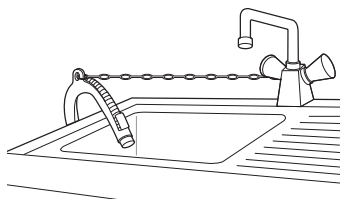

## Использование стиральной машины

Перед первой стиркой выберите программу стирки и выполните цикл стирки без одежды внутри стиральной машины. При этом из барабана удаляются отложения и вода, которые могли остаться после изготовления изделия.

### 1 Сортировка и закладка белья

- Рассортируйте белье по типу ткани, уровню загрязнения и, при необходимости, размеру. Откройте дверцу и положите его в стиральную машину.

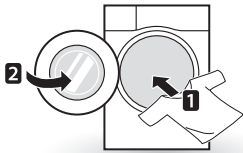

### 2 Добавление чистящих и (или) моющих средств и Смягчитель.

- Добавьте нужное количество моющего средства в раздаточный лоток. При необходимости добавьте в соответствующие секции отбеливатель или кондиционер для ткани.



### 3 Включение стиральной машины

- Чтобы включить стиральную машину, нажмите кнопку **Питания**.

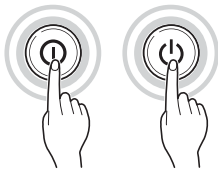

### 4 Выберите программу стирки.

- Несколько раз нажмите кнопку выбора циклов или поверните ручку выбора циклов, пока не будет выбран требуемый цикл.

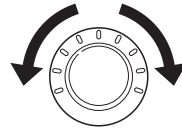

### 5 Запуск стирки

- Нажмите кнопку **Пуск/пауза**, чтобы запустить цикл стирки. Стиральная машина немного поработает без воды, чтобы определить вес белья. Если не нажать кнопку **Пуск/пауза** в течение пяти минут, стиральная машина отключится, а все настройки сбросятся.



### 6 Завершение стирки

- После завершения цикла прозвучит мелодия. Чтобы белье меньше сминалось, сразу же выньте его из машины. Проверьте окружность уплотнения двери и выньте мелкие предметы, которые могли туда попасть.

## Сортировка белья

### 1 Проверьте ярлыки на одежде.

- Там указан состав ткани и рекомендации по стирке.
- Символы на ярлыках.



Температура стирки



Обычная стирка в машине



Несминаемые складки



Delicate (Деликатная стирка)



Ручная стирка



Не стирать

### 2 Сортировка белья

- Для получения оптимального результата рассортируйте одежду по типу стирки.
- Разные ткани стираются при разной температуре и оборотах.
- Обязательно складывайте черные вещи отдельно от неярких и белых. Стирайте их по отдельности, поскольку из-за перераспределения краски и ворса белые и неяркие вещи могут изменить цвет. По возможности не стирайте очень грязные вещи с не очень грязными.
  - Загрязнение (сильное, обычное, легкое): рассортируйте вещи по степени загрязнения.
  - Цвет (белые, цветные, темные): отделите белые вещи от цветных.
  - Ворс (ворсистые вещи, собирающие ворс вещи): стирайте ворсистые и собирающие ворс вещи отдельно.

### 3 Перед загрузкой.

- Стирайте крупные и мелкие вещи вместе. Большие вещи кладите первыми.
- Больших вещей должно быть не больше половины. Не стирайте вещи по одной. Возможна несбалансированная нагрузка. Добавьте одну-две похожие вещи.
- Проверьте все карманы и убедитесь, что там ничего нет. Гвозди, закладка, спички, ручки, монеты, ключи и прочее могут повредить стиральную машину и одежду.

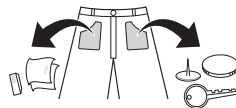

- Закройте молнии, застегните крючки, завяжите завязки, чтобы они не цеплялись за другую одежду.
- Предварительно нанесите на пятна небольшое количество разведенного в воде моющего средства, чтобы их было легче отстирать.
- Проверьте складки гибкой прокладки (серого цвета) и выньте все мелкие предметы.

### ⚠ ВНИМАНИЕ!

- Проверьте барабан и выньте из него все, что осталось от предыдущей стирки.

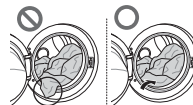

- Выньте из гибкой прокладки всю одежду и вещи, чтобы ничего не повредить.

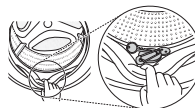

## Добавление моющих средств

### Дозирование моющего средства

- Моющее средство используется согласно инструкции производителя и выбирается с учетом типа, цвета, степени загрязнения ткани и температуры стирки.
- При избытке моющего средства образуется слишком много пены, которая снижает качество стирки и перегружает двигатель.
- При использовании жидкого моющего средства следуйте рекомендациям производителя.
- Если программа запускается сразу, можно налить жидкое средство прямо в главный лоток.
- При использовании функции задержки по времени Time delay или режима предварительной стирки Предв. Стирка не используйте жидкое моющее средство, поскольку оно может затвердеть.
- Если пены слишком много, уменьшите количество моющего средства.
- Количество средства может зависеть от температуры воды, жесткости воды, размера и уровня загрязнения вещей. Для оптимального результата пены не должно быть слишком много.
- При выборе моющего средства и температуры воды руководствуйтесь инструкциями, указанными на ярлыках предметов одежды.
- При стирке в стиральной машине используйте только моющее средство, предназначенное для данного типа одежды:
  - обычные порошки для всех типов ткани;
  - порошки для деликатной ткани;
  - жидкие моющие средства для всех типов ткани или только для шерсти.
- Для лучшей стирки и отбеливания используйте моющее средство с порошковым отбеливателем общего назначения.
- Моющее средство вымывается из раздаточного устройства в начале программы.

### ПРИМЕЧАНИЕ

- Не давайте моющему средству засохнуть. Это может привести к засорению, плохому полосканию или появлению запаха.
- Полная загрузка: согласно рекомендации производителя.
- Частичная загрузка: 3/4 нормального количества.
- Минимальная загрузка: 1/2 полной загрузки.

### Добавление моющего средства и кондиционера для ткани

#### Добавление моющего средства

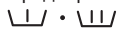
- Только основная стирка → 
- Предварительная + основная стирка → 

### ПРИМЕЧАНИЕ

- Избыток моющего средства, отбеливателя или кондиционера может привести к переполнению.
- Обязательно используйте нужное количество средства.

### Добавление смягчителя ткани

- Уровень не должен быть выше максимальной отметки. При переполнении кондиционер может быть вымыт раньше, и на одежде появятся пятна. Медленно закройте раздаточный лоток.

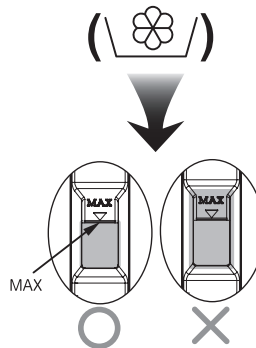

- Не оставляйте кондиционер для ткани в лотке больше 2 дней (он может засохнуть).
- Кондиционер автоматически добавляется во время последнего цикла полоскания.
- Не открывайте лоток, когда туда подается вода.
- Запрещается использовать растворители (бензол и т. д.).

### ПРИМЕЧАНИЕ

- Не наливайте кондиционер прямо на одежду.

### Добавление смягчителя воды

- Смягчитель воды, например средство, препятствующее образованию известковых отложений (Calgon и прочие), можно использовать для экономии моющего средства в регионах со слишком жесткой водой. Добавьте количество, указанное на упаковке. Сначала добавьте моющее средство, затем смягчающее.
- Используйте моющее средство в количестве, предусмотренном для мягкой воды.

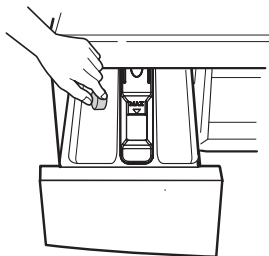

### Использование таблеток

- 1 Откройте дверцу и положите таблетки в барабан.

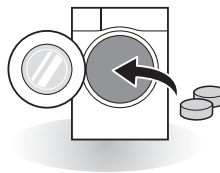

- 2 Положите в барабан белье и закройте дверцу.

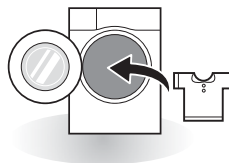

## Панель управления

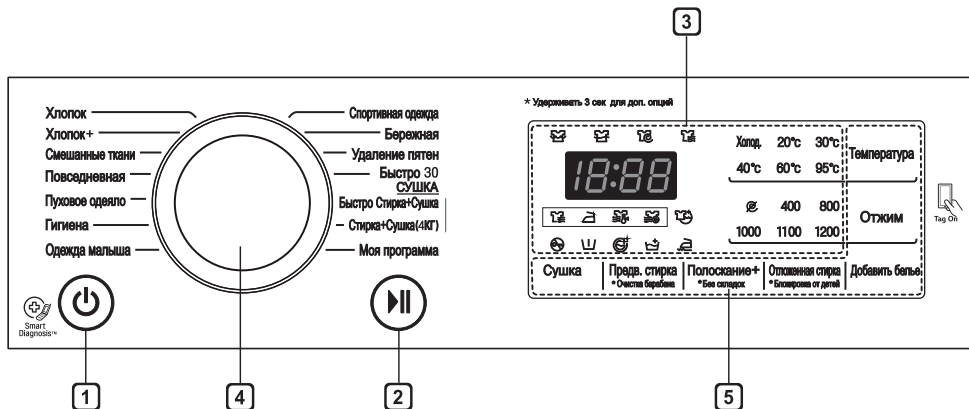

### 1 Кнопка Питание

- Чтобы включить стиральную машину, нажмите кнопку **Питания**.

### 2 Кнопка Пуск

- Кнопка **Пуск** предназначена для запуска или приостановки цикла стирки.
- Если цикл стирки нужно временно приостановить, нажмите кнопку **Пуск**.

### 3 Экран

- На дисплее отображаются настройки, примерный остаток времени, опции и сообщения о состоянии. При включении машины на дисплей выводятся настройки по умолчанию.
- На дисплее отображается расчетное значение оставшегося времени стирки. Пока автоматически определяется размер загрузки, мигает [ ] или отображается сообщение «Выполняется определение».
- Число оборотов в минуту зависит от модели.

### 4 Индикатор выбора программ

- Для разных типов белья есть разные программы стирки.
- Выбранную программу показывает индикатор.

### 5 Дополнительные режимы

- Это обеспечивает возможность выбора дополнительной программы, которая будет подсвечиваться после выбора.
- С помощью этих кнопок можно выбрать требуемые опции программы выбранного цикла.



## Таблица программ

### Программа стирки

Программа	Указания	Тип ткани	Необходимая температура	Максимальная загрузка
<b>Хлопок</b>	Улучшенный результат стирки благодаря сочетанию разных движений барабана.	Быстрая стирка мелких цветных вещей (рубашек, ночных рубашек, пижам и т. д.) и хлопковых вещей среднего уровня загрязненности (нижнего белья).	40 °C (от холодной до 95 °C)	Номинальная
<b>Хлопок+</b>	Оптимальный результат при стирке большого количества вещей с меньшим потреблением энергии.		60 °C (от холодной до 60 °C)	
<b>Повседневная</b>	Подходит для повседневных рубашек, не требующих глажки после стирки.	Полиамид, акрил, полиэстер.	40 °C (от холодной до 60 °C)	
<b>Смешанные ткани</b>	Одновременная стирка одежды из разных тканей.	Разные типы ткани, кроме особых (шелк/тонкая ткань, спортивная одежда, темная одежда, шерсть, пуховые вещи/шторы)	40 °C (от холодной до 40 °C)	3 кг
<b>Гигиена</b>	Стирает белье по программе стирки в горячей воде.	Хлопок, нижнее белье, наволочки, простыни, детские вещи.	60 °C	
<b>Пуховое одеяло</b>	Программа для стирки крупных вещей, например покрывал, подушек, диванных чехлов и т. д.	Постельное белье из хлопка и других тканей (кроме деликатных тканей, шерсти, шелка и т. п.) с наполнителями: пуховые вещи, подушки, простыни, диванные чехлы с легкими наполнителями.	40 °C (от холодной до 40 °C)	1 односпальная вещь
<b>Спортивная одежда</b>	Подходит для спортивной одежды, например беговой.	Волокна coolmax, gore-tex, флис и sympatex.		2 кг
<b>Одежда малыша</b>	Обеспечивает удаление твердых и протеиновых пятен и повышенную эффективность полоскания.	Слабозагрязненная детская одежда.	60 °C	3 кг
<b>Стирка+Сушка</b>	Программа позволяет осуществлять стирку с последующей сушкой.	Небольшое количество белья, которое можно сушить.	40 °C (от холодной до 95 °C)	4 кг





Программа	Указания	Тип ткани	Необходимая температура	Максимальная нагрузка
<b>Быстро Стирка+Сушка</b>	Программа позволяет выстирать и высушить 1–3 слегка загрязненные рубашки в течение 80 минут.	Рубашки из смешанных тканей: с хлопком, полиэстером, блузы	20 °C	3 шт.
<b>Быстро 30</b>	Возможность быстрой стирки небольшого количества вещей или слабозагрязненных предметов одежды.	Слегка загрязненное белье.	20 °C (от холодной до 40 °C)	2 кг
<b>Бережная</b>	Программа для деликатных тканей для ручной или машинной стирки, таких как шерстяные ткани, пригодные для машинной стирки, нижнее белье, платья и другие (используйте средство для машинной стирки шерстяных изделий).	Шерсть, одежда, для которой рекомендована ручная стирка, деликатные и тонкие ткани.	20 °C (от холодной до 30 °C)	1,5 кг
<b>Удаление пятен</b>	Удаление различных пятен, например от вина, сока, грязи и т. д. (температура воды постепенно повышается для удаления различных пятен).	Смесовые ткани с хлопком, не для деликатных тканей.	40 °C (от 30 до 60 °C)	1,5 кг
<b>Моя программа</b>	Для загружаемых программ. Если программа не загружена, по умолчанию используется программа «Голоскание + Отжим».			

- Температура воды: выберите температуру, соответствующую выбранной программе стирки. Обязательно следуйте инструкциям производителя на ярлыке при стирке.

## ПРИМЕЧАНИЕ

- Рекомендуется использовать нейтральное моющее средство.

## Программа сушки

Программа	Указания	Тип ткани	Максимальная загрузка
Стандартная 	Для хлопковых изделий. Выберите эту программу, чтобы сэкономить время и энергию на сушке.	Хлопковые и льняные изделия, например хлопковые полотенца, майки и льняное белье.	Номинальная
Стандартная экосушка 	Энергичная сушка.		
Холодная сушка. 	Чтобы не повредить белье, сушка производится при низкой температуре.	Вещи, не требующие сложного ухода, синтетические ткани, которые стираются по программам «Повседневная», «Смешанные ткани».	Номинальная
Для облегчения глажки 	Для облегчения глажки по завершении сушки белье остается во влажном состоянии.	По окончании цикла хлопковые или льняные вещи готовы для глажки.	Номинальная
Время: 30 мин	Время сушки можно изменить в соответствии с максимальной загрузкой.	Хлопок, полотенца	0,5 кг
Время: 60 мин			1,5 кг
Время: 90 мин			2,5 кг
Время: 120 мин			3 кг
Время: 150 мин			4 кг

- Выберите программу «Стирка: Хлопок+, 60 °C, 1200 об/мин» и «Сушка: Стандартная Эко Сушка» () для проверки соответствия EN50229.
- Загрузка в первом цикле сушки: 3 кг
- Загрузка во втором цикле сушки: 3 кг

### ПРИМЕЧАНИЕ

- Для успешной сушки выберите в программе стирки максимально возможное количество оборотов при отжиме.
- Если количество белья для стирки и последующей сушки не превышает максимально допустимый программой сушки вес, рекомендуется выполнять эти операции одну за другой.

## Дополнительные опции

Программа	Полоскание+	Отложенная стирка	Без складок	Предв. стирка	Сушка
Хлопок	•	•	•	•	•
Хлопок+	•	•	•	•	•
Повседневная	•	•	•	•	•
Смешанные ткани	•	•	•	•	•
Гигиена	•	•	•		•
Одежда малыша	•	•	•		•
Стирка+Сушка	•	•		•	•
Пуховое одеяло	•	•	•		
Спортивная одежда	•	•	•		
Быстро Стирка+Сушка		•			•
Быстро 30	•	•		•	•
Бережная	•	•	•		
Удаление пятен	•	•	•	•	•

\* Опция включается в программу автоматически и не удаляется.

## Рабочие характеристики

Программа	Макс. обороты
Хлопок	1200
Хлопок+	1200
Повседневная	1000
Смешанные ткани	1200
Гигиена	1200
Одежда малыша	1000
Стирка+Сушка	1200
Пуховое одеяло	1000
Спортивная одежда	800
Быстро Стирка+Сушка	1000
Быстро 30	1200
Бережная	800
Удаление пятен	1200

Программа	Время в минутах	Остаточная влажность	Объем воды в литрах	Электроэнергия в кВт
Хлопок (40 °С)	92	44 %	57	0,55
Хлопок+ (60 °С)	246	45 %	40	0,73

### ПРИМЕЧАНИЕ

- Информация об основных программах стирки при половинной загрузке.

## Программирование дополнительных функций

### Отложенная стирка

Можно задать задержку начала стирки, чтобы стиральная машина автоматически включилась и закончила стирку через указанный промежуток времени.

- 1 Нажмите кнопку **Питания**.
- 2 Выберите программу стирки.
- 3 Нажмите кнопку **Отложенная стирка**, чтобы задать требуемое время.
- 4 Нажмите кнопку **Пуск/пауза**.

#### ПРИМЕЧАНИЕ

- Задаваемое время — это время завершения цикла программы, а не его начала. Фактическое время работы зависит от температуры воды, загрузки и других факторов.
- Для отмены функции задержки по времени необходимо, чтобы была нажата кнопка подачи электропитания.
- Избегайте использования жидких моющих средств при использовании этой функции.

### Предв. стирка (⏪)

Если белье сильно загрязнено, рекомендуется использовать программу предварительной стирки Предв. стирка.

- 1 Нажмите кнопку **Питания**.
- 2 Выберите программу стирки.
- 3 Нажмите кнопку **Предв. стирка** и удерживайте ее нажатой в течение трех секунд.
- 4 Нажмите кнопку **Пуск/пауза**.

### Без складок (🧺)

Если требуется предотвратить сминание ткани, рекомендуется использовать программу предотвращения сминания Без складок.

- 1 Нажмите кнопку **Питания**.
- 2 Выберите программу стирки.
- 3 Нажмите кнопку **Без складок** и удерживайте ее нажатой в течение трех секунд.
- 4 Нажмите кнопку **Пуск/пауза**.

## Температура

Кнопка **Температура** обеспечивает возможность выбора комбинации температуры стирки и полоскания для выбранной программы. Нажимайте кнопку, пока не высветится нужная настройка. При любом полоскании используется холодная водопроводная вода.

- Выберите температуру воды, подходящую для загруженного белья. Для получения оптимального результата следуйте рекомендациям на ярлыках одежды.

## Отжим

- Скорость отжима можно выбирать повторным нажатием кнопки **Отжим**.
- Только отжим

- 1 Нажмите кнопку **Питания**.
- 2 Нажмите кнопку **Отжим** для выбора оборотов.
- 3 Нажмите кнопку **Пуск/пауза**.

## ПРИМЕЧАНИЕ

- Если выбрать режим **No**, барабан будет некоторое время вращаться для ускорения слива.

## Полоскание

### Полоскание+

Добавление повторного полоскания.

### Добавить белье

Вы можете добавить или убрать белье после запуска программы.

- 1 Когда включится светодиодный индикатор, нажмите кнопку **Добавить белье**.
- 2 Добавить или убрать белье.
- 3 Закройте дверцу и нажмите кнопку **Пуск/пауза**.

## ПРИМЕЧАНИЕ

- Если стиральная машина заполнена водой или выполняется стирка горячей водой, в целях безопасности дверца должна оставаться закрытой. При этом добавлять белье нельзя.
- Если в барабан залита горячая вода, подождите, пока устройство охладит ее.

## ВНИМАНИЕ!

- При добавлении белья убедитесь, что оно полностью утрамбовано в барабан. Застревание белья в защелке дверцы может привести к повреждению резиновой прокладки, протечкам и поломке стиральной машины.
- Принудительное открывание дверцы может привести к повреждению деталей, поломкам или возникновению опасных ситуаций.
- Если в барабане стиральной машины находится достаточно много воды и моющих веществ, открытие дверцы может стать причиной ожога или привести к тому, что вода выльется из барабана на пол.

## Блокировка от детей

Используйте эту функцию для отключения органов управления. Эта функция не позволит детям изменить цикл стирки или управлять устройством.

### Блокировка панели управления

- 1 Нажмите кнопку **Блокировка от детей** и удерживайте ее нажатой 3 секунды.
- 2 Будет подан звуковой сигнал  начнет отображаться на дисплее.  
Если установлен режим блокировки от детей Блокировка от детей, все кнопки, кроме кнопки **Питания**, будут заблокированы.

#### ПРИМЕЧАНИЕ

- При отключении питания блокировка не снимается. Для использования других функций нужно отключить блокировку.

### Снятие блокировки панели управления

Нажмите кнопку **Блокировка от детей** и удерживайте ее нажатой 3 секунды.

- Звуковой сигнализатор подтвердит снятие блокировки, а на экране отобразится оставшееся время работы запущенной программы.

## Включение/выключение звукового сигнализатора

- 1 Нажмите кнопку **Питания**.
- 2 Нажмите кнопку **Пуск/пауза**.
- 3 Одновременно нажмите и удерживайте кнопки **Температура** и **Отложенная стирка** в течение трех секунд, чтобы включить/отключить функцию подачи звукового сигнала.

#### ПРИМЕЧАНИЕ

- Настройка работы звукового устройства сохраняется даже после отключения питания.
- Чтобы отключить его, просто повторите процедуру.



## Сушка

Для сушки большинства вещей используются автоматические программы. Электронные датчики замеряют температуру на выходе, чтобы увеличить или уменьшить температуру сушки, сокращая время реакции и четко контролируя температуру.

- Во время сушки кран с холодной водой должен быть открыт.
- Для этой стиральной машины можно без труда выбрать автоматический процесс стирки с последующей сушкой.
- Для наиболее равномерной сушки все вещи должны быть сходной толщины, из сходных материалов.
- Не загружайте слишком большое количество вещей в барабан машины. Вещи должны легко переворачиваться.
- Если вы открываете дверь и вынимаете вещи до завершения цикла, не забудьте нажать кнопку **Пуск/пауза**.
- Нажатием кнопки **Сушка** можно выбрать следующие режимы стирки: «Стандартная» — «Время» (30–60–90–120–150) — «Для глажки» — «Холодная сушка» — «Стандартная экосушка».
- После завершения сушки отображается  $\text{⏏}$ .  $\text{⏏}$  означает уменьшение складок. Программа сушки уже завершена. Нажмите любую кнопку и выньте вещи. Если не нажимать кнопку **Пуск/пауза**, программа закончится примерно через 4 часа.

### ПРИМЕЧАНИЕ

- Если выключить машину в ходе сушки, в целях безопасности мотор вентилятора может проработать еще 30 секунд. Затем на панели машины отобразится  $\text{⏏}$ .  $\text{⏏}$  означает «вентилятор охлаждения».
- Будьте осторожны, когда достаете белье из стиральной машины: белье или стиральная машина могут иметь высокую температуру.

### Шерстяные вещи

- Не сушите шерстяные вещи в машине. Расправьте их на горизонтальной поверхности и высушите в таком положении.

### Тканые и вязаные материалы

- Некоторые тканые и вязаные материалы дают усадку. Степень усадки зависит от качества ткани.
- Обязательно растягивайте их сразу после сушки.

### Плиссе и синтетика

- Не перегружайте стиральную машину.
- Чтобы уменьшить количество складок, выньте плиссированные вещи сразу после остановки машины.

### Детские вещи и ночные рубашки

- Обязательно сверьтесь с инструкциями производителя.

### Резина и пластик

- Не сушите вещи, полностью или частично изготовленные из резины или пластика, такие как:
  - фартуки, нагрудники, чехлы для кресел;
  - занавески и скатерти;
  - коврики для ванной.

### Стекловолокно

- Не сушите в стиральной машине вещи из стекловолокна. Частицы стекла могут прилипнуть к одежде при следующей стирке и вызвать раздражение на коже.

## Рекомендованное время сушки

- Время выбирается нажатием кнопки **Сушка**.
- Сушка может занять до 7 часов.
- Данные рекомендации помогут настроить режим ручной сушки на стиральной машине.

## ПРИМЕЧАНИЕ

- В автоматическом режиме стирки рассчитанная машиной продолжительность сушки отличается от фактически затраченного на это времени. На продолжительность сушки влияют тип ткани, объем загрузки и степень сухости.
- Если выбрать только сушку, для экономии энергии автоматически включится отжим.

## Функция Tag On

Функцию Smart Diagnosis™ удобно использовать для обмена данными с устройством непосредственно со смартфона.

- Функцию Tag On можно использовать со смартфонами, оснащенными функцией NFC (ближняя беспроводная связь) и работающими под управлением операционной системы Android.

## Установка приложения

- Найдите в магазине приложений Google Play Store приложение LG Smart Laundry Global для вашего телефона.

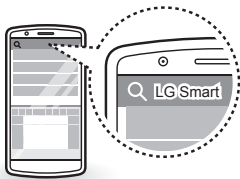

## Использование приложения

Приложение LG Smart Laundry Global представляет ряд удобных дополнительных функций.

- Загрузка программы цикла
- Функция диагностики Smart Diagnosis™
- Настройка цикла Tag On
- Статистика работы машины

## ПРИМЕЧАНИЕ

- Нажмите **?** в приложении LG Smart Laundry Global, чтобы получить подробные указания по применению функции Tag On.
- В зависимости от изготовителя смартфона и версии ОС Android процессы включения режима NFC могут различаться. Подробности смотрите в руководстве к вашему смартфону.
- Из-за характеристик протокола NFC при большом расстоянии, наличии на телефоне металлической наклейки или защитного футляра качество связи может быть плохим. В некоторых случаях оказывается невозможным осуществить передачу данных с телефона с функцией NFC.
- Сведения, приведенные в настоящем руководстве, могут не соответствовать текущей версии приложения LG Smart Laundry Global, а также могут быть изменены без предупреждения.

## Заявление о соответствии нормам ЕС



Настоящим LG Electronics European Shared Service Center B.V. заявляет, что стиральная машина соответствует важнейшим требованиям и прочим применимым положениям директивы Европейского союза 1999/5/ЕС. Полный текст заявления о соответствии можно запросить по следующему почтовому адресу:

LG Electronics European Shared Service Center  
B.V.  
Krijgsman 1  
1186 DM Amstelveen  
Нидерланды

или на нашем специализированном веб-сайте  
DoC: <http://www.lg.com/global/support/cedoc/cedoc#>

## Использование функции диагностики Smart Diagnosis™

С помощью этой функции в случае возникновения неполадок или сбоев в работе машины сервисный центр компании LG Electronics способен провести дистанционную диагностику. Используйте данную функцию только для обращения к мастеру сервисного центра, а не во время нормальной работы.

- 1 Чтобы включить стиральную машину, нажмите кнопку **Питания**. Не нажимайте другие кнопки и не поворачивайте ручку выбора программ.
- 2 По команде специалиста сервисного центра поднесите микрофон своего телефона к кнопке **Питания**.

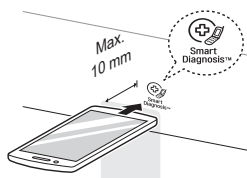

- 3 Нажмите и удерживайте кнопку **Температура** в течение трех секунд, удерживая микрофон рядом со значком или кнопкой **Питания**.
- 4 Не отводите телефон, пока тональный сигнал не будет передан полностью. Оставшееся время передачи отображается на дисплее.
  - Не перемещайте телефон в процессе передачи.
  - Если специалист сервисного центра не сможет точно записать сигналы, возможно, вас попросят повторить попытку.



- 5 Когда отсчет закончится и тональный сигнал отключится, продолжайте разговор со специалистом сервисного центра. Теперь он сможет помочь вам, используя переданные для анализа данные.

### ПРИМЕЧАНИЕ

- Работоспособность функции Smart Diagnosis™ зависит от качества местной телефонной связи.
- Домашний проводной телефон обеспечивает более высокое качество связи.
- Если передача данных с помощью функции Smart Diagnosis™ затруднена вследствие низкого качества телефонной связи, вы не сможете получить максимальный эффект от ее применения.

## **⚠ ОСТОРОЖНО!**

- Во избежание удара током выключите стиральную машину из розетки перед очисткой. Несоблюдение этого правила может привести к серьезной травме, пожару, удару током или смерти.
- Ни в коем случае не используйте сильнодействующие химикаты, абразивные очистители или растворители для чистки машины. Они могут повредить отделку.

## Очистка стиральной машины

### Уход после стирки

- После завершения программы протрите дверцу и внутреннюю часть уплотнения, чтобы удалить влагу.
- Оставьте дверцу открытой, чтобы высушить барабан изнутри.
- Сотрите с корпуса машины влагу сухой тканью.

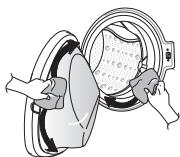

### Очистка наружной части

Правильный уход может продлить срок службы стиральной машины.

#### Дверца

- Протрите наружную и внутреннюю часть сначала влажной тканью, затем еще раз сухой.

#### Наружная часть

- Как можно быстрее вытрите всю пролитую воду.
- Протрите влажной тканью.
- Не нажимайте на поверхность или дисплей острыми предметами.

## Очистка внутренней части

- Протрите окружность дверцы и стекло в ней полотенцем или мягкой тканью.
- Обязательно извлеките все из машины сразу после стирки. Если оставить влажные вещи внутри, на одежде могут появиться складки, одежда может полинять и приобрести неприятный запах.
- Раз в месяц (или чаще при необходимости) запускайте очистку барабана, чтобы удалить отложения моющего средства и другие отложения.

## Очистка впускного фильтра подачи воды

- Закройте краны подачи воды, если оставляете машину на некоторое время (например, на выходные), особенно если рядом на полу не предусмотрен сток (желоб).
- Если вода не подается в лоток для моющих средств, на панели управления будет отображаться значок  $\text{!E}$ .
- Если вода очень жесткая или содержит известковые отложения, фильтр на впуске может засориться. Его полезно периодически очищать.

- 1 Перекройте водопроводный кран и открутите шланг подачи воды.

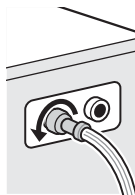

- 2 Очистите фильтр жесткой щеткой.

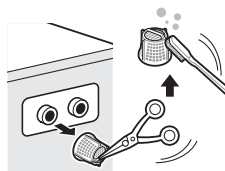

## Очистка фильтра сливного насоса

- В сливном фильтре собираются нитки и мелкие предметы, попавшие в машину. Чтобы обеспечить нормальное функционирование машины, необходимо регулярно очищать фильтр.
- Предварительно остудите воду, выполнив аварийный слив или открыв дверь в аварийном режиме.

1 Откройте крышку и выньте шланг.

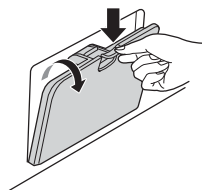

2 Откройте пробку слива и откройте фильтр, повернув его влево.



3 Выньте из фильтра насоса посторонние предметы.

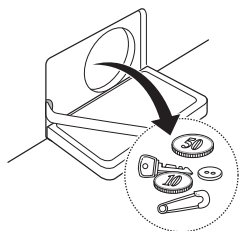

4 После очистки поверните фильтр насоса и вставьте пробку слива.

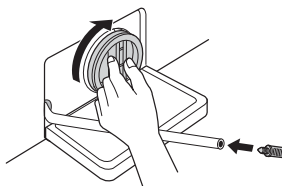

5 Закройте крышку.

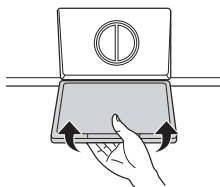

### ⚠ ВНИМАНИЕ!

- Сначала слейте воду через шланг, а затем откройте фильтр насоса, чтобы удалить нитки или предметы.
- Сливайте осторожно, вода может быть горячей.

## Очистка раздаточного лотка

Моющее средство и кондиционер для ткани может засохнуть в лотке. Один-два раза в месяц вынимайте лоток и вставки и проверяйте на наличие осадка.

- 1 Чтобы вынуть лоток, нужно потянуть его на себя.
  - Сильно нажмите на кнопку разблокировки и выньте лоток.

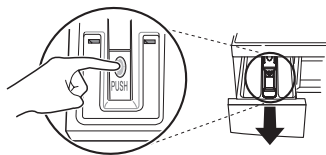

- 2 Выньте вставки из лотка.
  - Промойте вставки и лоток теплой водой, чтобы удалить отложения моющих средств. Промывайте только водой. Просушите вставки и лоток мягкой тканью или полотенцем.
- 3 Выемка в лотке очищается тканью или небольшой неметаллической щеткой.
  - Полностью удалите осадок из верхней и нижней части выемки.
- 4 Вытрите всю влагу мягкой тканью или полотенцем.
- 5 Установите вставки в нужные отсеки и установите лоток.

## Очистка барабана (☺) (дополнительно)

Очистка барабана представляет собой специальную программу для очистки внутренней части стиральной машины.

При выполнении этой программы используется повышенный уровень воды и повышенные обороты отжима. Выполняйте эту программу регулярно.

- 1 Выньте все из стиральной машины и закройте дверцу.
- 2 Откройте лоток для моющих средств и добавьте средство, препятствующее образованию известковых отложений (Calgon и т. д.) в основной отсек.
  - Если используются таблетки, поместите их в барабан.
- 3 Медленно закройте раздаточный лоток.
- 4 Включите питание, нажмите кнопку **Очистка барабана** в течение трех секунд. После этого на дисплее будет отображаться **CLL**.
- 5 Нажмите кнопку **Пуск/пауза** для запуска программы.
- 6 После завершения программы оставьте дверцу открытой для просушки проема дверцы стиральной машины, гибкой прокладки и стекла дверцы.

### ⚠ ВНИМАНИЕ!

- Если в доме есть ребенок, не оставляйте дверцу открытой надолго.

### ПРИМЕЧАНИЕ

- Не добавляйте в отсеки моющее средство. Возможно образование избытка пены и утечка ее из машины.

## Предупреждение о замерзании воды в элементах машины

- Замерзшая машина не будет нормально работать. Обязательно установите ее там, где этого не может произойти.
- Если машину необходимо установить в прихожей или в другом месте вне дома, проверьте следующее.

## Защита изделия от замерзания

- После стирки полностью слейте воду из насоса, вынув пробку слива остатков воды. После слива всей воды закройте сливную пробку и крышку обслуживания.

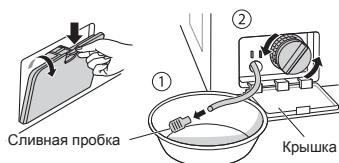

- Повесьте сливной шланг так, чтобы из него вылилась вся вода.

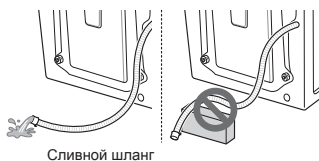

### ⚠ ВНИМАНИЕ!

- Если сливной шланг установлен с изгибом, его внутренняя часть может замерзнуть.

- После закрытия крана отсоедините от него шланг подачи холодной воды и слейте воду, удерживая шланг отверстием вниз.

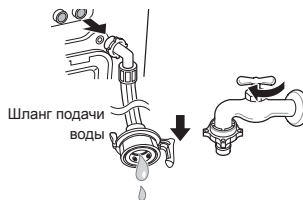

## Проверка на замерзание

- Если после открытия пробки сливного шланга вода не выливается, проверьте сливной блок.

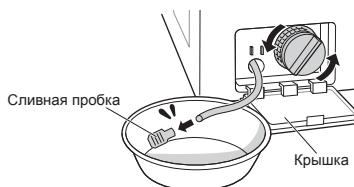

- Включите электропитание, выберите программу стирки и нажмите кнопку **Пуск/пауза**.

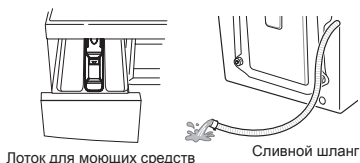

- Если в процессе работы машины на дисплее отображаются буквы 'F F', проверьте блок подачи и слива воды (в некоторых моделях не предусмотрена функция сигнализации о замерзании).

## ПРИМЕЧАНИЕ

- Убедитесь, что при полоскании вода поступает в лоток для моющего средства при полоскании и сливается через шланг при отжиме.



## Действия при замерзании

- Убедитесь в том, что барабан пуст, налейте воду температурой 50–60 °С до уровня резиновой детали внутри него, закройте дверцу и подождите 1–2 часа.

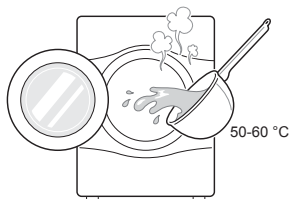

### ⚠ ВНИМАНИЕ!

- Если сливной шланг установлен с изгибом, его внутренняя часть может замерзнуть.
- Откройте крышку обслуживания и выньте из шланга пробку, чтобы слить остатки воды.

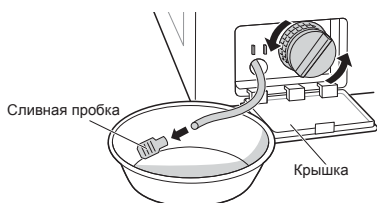

### ПРИМЕЧАНИЕ

- Если вода не сливается, значит, лед растаял не до конца. Подождите еще.

- Когда из барабана выльется вся вода, закройте пробку сливного шланга, используемого для слива остатков воды, выберите программу стирки и нажмите кнопку **Пуск/пауза**.

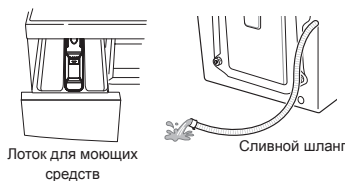

### ПРИМЕЧАНИЕ

- Убедитесь, что при полоскании вода поступает в лоток для моющего средства при полоскании и сливается через шланг при отжиме.
- Если возникнут проблемы с подачей воды, сделайте следующее.
  - Закройте кран, разморозьте его, а также оба места подключения впускного шланга, обернув их куском ткани, смоченным в горячей воде.
  - Отсоедините впускной шланг и погрузите его в воду температурой не выше 50–60 °С.



- Ваша стиральная машина снабжена автоматической системой мониторинга ошибок, которая находит и диагностирует проблемы на раннем этапе. Если машина плохо работает или не работает совсем, перед обращением в сервис-центр нужно проверить следующее.



## Диагностика неисправностей



















Признаки	Возможная причина	Способ устранения
Стук и лязг	Возможно, в барабан и насос попали посторонние предметы, например, монеты или булавки.	<ul style="list-style-type: none"> <li>• Проверьте все карманы и убедитесь, что там ничего нет. Такие предметы, как скрепки, спички, ручки, монеты и ключи, могут повредить стиральную машину и одежду.</li> <li>• В целях предотвращения воздействия этих предметов на одежду закройте молнии и крючки и завяжите завязки.</li> </ul>
Стук	При стирке большого количества белья может возникнуть стук. Как правило, это нормально.	<ul style="list-style-type: none"> <li>• Если звук не исчезает, возможно, стиральная машина разбалансирована. Остановите ее и перераспределите белье.</li> </ul>
Вибрирующий шум	Все ли транспортировочные болты и опоры сняты?	<ul style="list-style-type: none"> <li>• Если болты не сняты при установке, см. инструкцию в руководстве по монтажу.</li> </ul>
	Все ножки прочно стоят на поверхности?	<ul style="list-style-type: none"> <li>• Выровняйте стиральную машину и затяните гайки в направлении основания устройства.</li> </ul>
Утечка воды	Ослабление соединений шланга подачи воды или сливного шланга на кране или стиральной машине.	<ul style="list-style-type: none"> <li>• Проверьте и затяните соединения.</li> </ul>
	Сливные трубы засорены.	<ul style="list-style-type: none"> <li>• Очистите сливную трубу. При необходимости вызовите сантехника.</li> </ul>
Слишком много пены	При избыточном количестве или неправильном выборе моющего средства возможно появление избытка пены и утечки воды.	<ul style="list-style-type: none"> <li>• Убедитесь, что используется рекомендованное производителем количество моющего средства.</li> </ul>

Признаки	Возможная причина	Способ устранения
Вода не поступает в машину или поступает медленно	Недостаточный напор воды.	<ul style="list-style-type: none"> <li>• Попробуйте подключиться к другому крану.</li> </ul>
	Кран подачи воды не полностью открыт.	<ul style="list-style-type: none"> <li>• Полностью откройте кран.</li> </ul>
	Шланг (-и) подачи воды изогнуты.	<ul style="list-style-type: none"> <li>• Выпрямите шланг.</li> </ul>
	Фильтр шланга (-ов) подачи воды засорен.	<ul style="list-style-type: none"> <li>• Проверьте фильтр шланга подачи воды.</li> </ul>
Вода не сливается из стиральной машины, или сливается медленно	Сливной шланг изогнут или засорен.	<ul style="list-style-type: none"> <li>• Очистите и выпрямите шланг.</li> </ul>
	Сливной фильтр засорен.	<ul style="list-style-type: none"> <li>• Очистите сливной фильтр.</li> </ul>
Стиральная машина не включается	Возможно, шнур питания не вставлен или соединение ослабло.	<ul style="list-style-type: none"> <li>• Убедитесь, что штекер плотно вставлен в розетку.</li> </ul>
	Перегорел внутренний переключатель, сработал размыкатель цепи или прекращена подача питания.	<ul style="list-style-type: none"> <li>• Включите автоматический прерыватель или замените предохранитель. Не используйте предохранитель большего номинала. Если проблема в перегрузке сети, нужно пригласить квалифицированного электрика.</li> </ul>
	Кран подачи воды не открыт.	<ul style="list-style-type: none"> <li>• Откройте кран.</li> </ul>
Барабан машины не вращается	Убедитесь, что дверца плотно закрыта.	<ul style="list-style-type: none"> <li>• Закройте дверцу и нажмите кнопку <b>Пуск/пауза</b>. После нажатия кнопки <b>Пуск/пауза</b> барабан может начать вращаться через несколько секунд. Дверца должна заблокироваться до того, как барабан начнет вращаться. Добавьте 1 или 2 похожие вещи, чтобы сбалансировать нагрузку. Перераспределите нагрузку, чтобы барабан нормально вращался.</li> </ul>

Признаки	Возможная причина	Способ устранения
Дверца не открывается	После включения машины дверцу нельзя будет открыть по соображениям безопасности.	<ul style="list-style-type: none"> <li>• Проверьте, горит ли подсветка значка блокировки дверцы Door Lock. Когда подсветка значка блокировки дверцы Door Lock погаснет, дверцу можно безопасно открыть.</li> </ul>
Увеличение времени стирки	При обнаружении дисбаланса или выполнении программы удаления пятен время стирки увеличивается.	<ul style="list-style-type: none"> <li>• Это нормальное явление. Оставшееся время выполнения, отображаемое на дисплее, является всего лишь расчетным значением. Фактическое время может отличаться.</li> </ul>
Переполнение кондиционером для ткани	При избыточном добавлении кондиционера для ткани, вода из машины может выливаться наружу.	<ul style="list-style-type: none"> <li>• Выберите нужное количество, следуя рекомендациям по использованию. Уровень не должен быть выше максимальной отметки.</li> </ul>
Кондиционеры подаются слишком рано	Слишком большое количество умягчителя может вызвать преждевременный выброс воды.	<ul style="list-style-type: none"> <li>• Следуйте рекомендациям производителя моющего средства.</li> <li>• Медленно закройте раздаточный лоток. Не открывайте его во время стирки.</li> </ul>
Неполадки при сушке	Проверьте кран подачи воды.	<ul style="list-style-type: none"> <li>• Не кладите слишком много белья. Убедитесь, что слив работает нормально, чтобы с белья стекало достаточно воды. Белья слишком мало для правильного переворачивания. Добавьте несколько полотенец.</li> <li>• Закройте кран подачи воды.</li> </ul>

## Сообщения об ошибке

Признаки	Возможная причина	Способ устранения
 	Недостаточный напор воды в этом месте.	<ul style="list-style-type: none"> <li>• Попробуйте подключиться к другому крану.</li> </ul>
	Краны подачи воды не полностью открыты.	<ul style="list-style-type: none"> <li>• Полностью откройте кран.</li> </ul>
	Шланг (-и) подачи воды изогнуты.	<ul style="list-style-type: none"> <li>• Выпрямите шланг(и).</li> </ul>
	Фильтр шланга (-ов) подачи воды засорен.	<ul style="list-style-type: none"> <li>• Проверьте фильтр шланга подачи воды.</li> </ul>
	<p>При возникновении утечки в шланге подачи воды с функцией защиты от утечек aqua stop индикатор <b>A</b> станет красным.</p>  <p>Возможны изменения в зависимости от модели.</p>	<ul style="list-style-type: none"> <li>• Используйте шланг подачи воды с функцией защиты от утечек aqua stop.</li> </ul>
 	Слишком мало белья.	<ul style="list-style-type: none"> <li>• Добавьте 1 или 2 похожие вещи, чтобы сбалансировать нагрузку.</li> </ul>
	Белье неравномерно уложено.	<ul style="list-style-type: none"> <li>• Добавьте 1 или 2 похожие вещи, чтобы сбалансировать нагрузку.</li> </ul>
	<p>Машина снабжена системой обнаружения и коррекции дисбаланса. Если в барабане одна тяжелая вещь (например, коврик для ванной, халат и т. д.), система может прекратить или совсем отключить отжим.</p>	<ul style="list-style-type: none"> <li>• Перераспределите нагрузку, чтобы барабан нормально вращался.</li> </ul>
	Если в конце цикла белье все еще слишком влажное, добавьте более мелкие вещи, чтобы сбалансировать нагрузку, и повторите отжим.	<ul style="list-style-type: none"> <li>• Перераспределите нагрузку, чтобы барабан нормально вращался.</li> </ul>

Признаки	Возможная причина	Способ устранения
 	Сливной шланг изогнут или засорен.	<ul style="list-style-type: none"> <li>Очистите и выпрямите шланг.</li> </ul>
	Сливной фильтр засорен.	<ul style="list-style-type: none"> <li>Очистите сливной фильтр.</li> </ul>
   	Убедитесь, что дверца открыта.	<ul style="list-style-type: none"> <li>Закройте дверцу до конца. Если сообщения <i>dE</i>, <i>dE1</i>, <i>dE2</i> не сбрасываются, обратитесь в сервисную службу.</li> </ul>
 	Ошибка управления.	<ul style="list-style-type: none"> <li>Выньте вилку из розетки и вызовите мастера.</li> </ul>
 	Вода переливается из-за неполадки клапана.	<ul style="list-style-type: none"> <li>Закройте кран.</li> <li>Выньте вилку из розетки.</li> <li>Позвоните в отдел обслуживания.</li> </ul>
 	Неисправность датчика уровня воды.	<ul style="list-style-type: none"> <li>Закройте кран.</li> <li>Выньте вилку из розетки.</li> <li>Позвоните в отдел обслуживания.</li> </ul>
 	Перегрузка двигателя.	<ul style="list-style-type: none"> <li>Оставьте стиральную машину на 30 минут, чтобы двигатель остыл, а затем перезапустите цикл.</li> </ul>
 	Повторяющаяся утечка воды.	<ul style="list-style-type: none"> <li>Позвоните в отдел обслуживания.</li> </ul>
	Белье не сохнет.	<ul style="list-style-type: none"> <li>Позвоните в отдел обслуживания.</li> </ul>

## **НАСТОЯЩАЯ ОГРАНИЧЕННАЯ ГАРАНТИЯ НЕ РАСПРОСТРАНЯЕТСЯ НА СЛЕДУЮЩИЕ СЛУЧАИ**

- Выезд для доставки, вывоза, установки или ремонта изделия; инструктаж покупателя относительно эксплуатации изделия; ремонт или замена предохранителей, модификация проводки или трубопроводов, устранение последствий несанкционированного ремонта/установки.
- Отключение изделия при отказе или перебоях питания или неадекватной работе электросети.
- Повреждение из-за утечки или порчи водопроводных труб, замерзания труб, засорения линий слива, недостатка или прекращения подачи воды или недостатка воздуха.
- Повреждение из-за использования изделия в вызывающей коррозию среде или не в соответствии с указаниями, приведенными в руководстве пользователя.
- Повреждение изделия вследствие несчастных случаев, урона, нанесенного насекомыми или вредителями, удара молнии, урагана, пожара, наводнения или иных стихийных бедствий.
- Повреждение или поломка вследствие несанкционированного изменения конструкции или использования не по назначению, утечка воды в результате неправильной установки машины.
- Повреждение или отказ из-за неверных характеристик тока и напряжения, параметров трубопровода, коммерческого или промышленного применения или использования принадлежностей, узлов и чистящих средств, не рекомендованных компанией LG.
- Повреждение при перевозке и перемещении, включая царапины, сколы, задиры и (или) другие дефекты отделки изделия, если они не связаны с дефектами материала и изготовления.
- Повреждения или отсутствие деталей в любых выставочных, неупакованных, проданных со скидкой или восстановленных изделиях.
- Изделия со снятыми, измененными или нечитаемыми оригинальными серийными номерами. Для проверки гарантии необходим номер модели и серийный номер, а также оригинал чека.
- Рост расходов на коммунальные услуги.
- Ремонт изделия, используемого не в обычных домашних целях или не в соответствии с инструкциями из руководства пользователя.
- Расходы на вывоз изделия из дома для ремонта.
- Снятие и повторная установка изделия, находящегося в недоступном месте или установленного не в соответствии с опубликованными руководствами по монтажу, включая руководства по эксплуатации и установке, предоставляемые компанией LG.
- Повреждения из-за неправильного использования, грубого обращения, неправильной установки, ненадлежащего ремонта или обслуживания. В категорию неправильного ремонта входит использование деталей, не рекомендованных или не одобренных компанией LG.

Необычная вибрация или шум, связанные с неснятыми транспортировочными болтами или опорами.

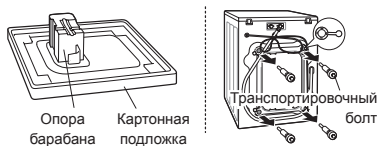

Снимите транспортировочные болты и опоры.

Утечка из-за грязи (волос, ниток) на прокладке и стекле в дверце.

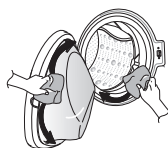

Очистите прокладку и стекло дверцы.

Неработающий из-за засорения фильтра насоса слив.

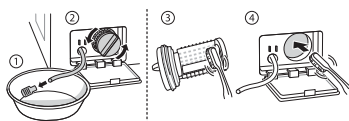

Очистите фильтр насоса.

Вода не подается, поскольку фильтры клапана впуска воды засорены или шланги подачи воды перекручены.



Очистите фильтр клапана впуска воды или переустановите шланги подачи воды.

Вода не выходит из-за избытка моющего средства.

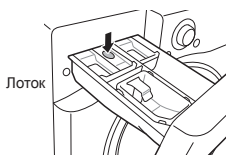

Очистите раздаточный лоток моющего средства.

Горячее или теплое белье после завершения программы стирки из-за подключения шлангов подачи воды в обратном порядке.

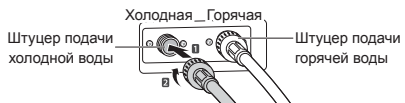

Подключите шланги подачи воды правильно.

Вода не поступает, поскольку кран закрыт.

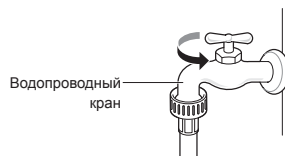

Откройте кран.



Утечка из-за неправильной установки или засорения сливного шланга.

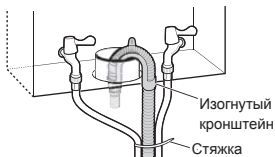

Повторно подключите сливной шланг.

Утечка из-за неправильной установки шланга подачи воды или использования шлангов подачи воды других марок.

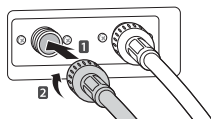

Переустановите шланг подачи воды.

Отключение питания из-за выпавшей вилки питания или неисправной электрической розетки.

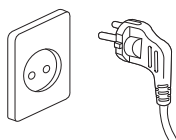

Повторно подключите шнур питания или замените розетку.

Выезд для доставки, вывоза, установки изделия или инструктажа покупателя по поводу эксплуатации. Демонтаж и повторный монтаж изделия.

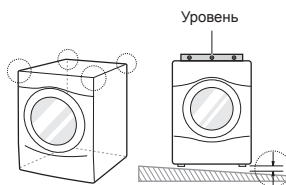

Гарантия распространяется только на дефекты изготовления. Гарантия не распространяется на ремонт после неправильной установки.

Неправильная установка винтов может привести к повышенной вибрации (только модель с основанием).

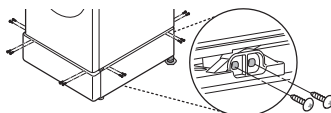

Установите по 4 винта на каждом из углов (всего 16 винтов).

Звук гидравлического удара при заполнении машины водой.

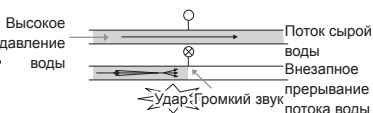

Отрегулируйте давление воды, прикрыв водяной клапан или кран.



**Для заметок**

**Для заметок**

**Для заметок**



# CE EAC

 A symbol consisting of a circle with a diagonal slash over it, and inside the circle are icons of a fork and a knife, indicating that the product is not for food contact.	Символ «не для пищевой продукции» применяется в соответствии с техническим регламентом Таможенного союза «О безопасности упаковки» 005/2011 и указывает на то, что упаковка данного продукта не предназначена для повторного использования и подлежит утилизации. Упаковку данного продукта запрещается использовать для хранения пищевой продукции.
 The universal recycling symbol, a triangle formed by three arrows pointing clockwise.	Символ «петля Мебиуса» указывает на возможность утилизации упаковки. Символ может быть дополнен обозначением материала упаковки в виде цифрового и/или буквенного обозначения.
Информация	Дата изготовления указана на этикетке, расположенной за дверцей стиральной машины над барабаном. Формат даты: мм/гггг.