

ASUS®

VA24DQF / VA27DQF

ПК-монітор

***Посібник
користувача***

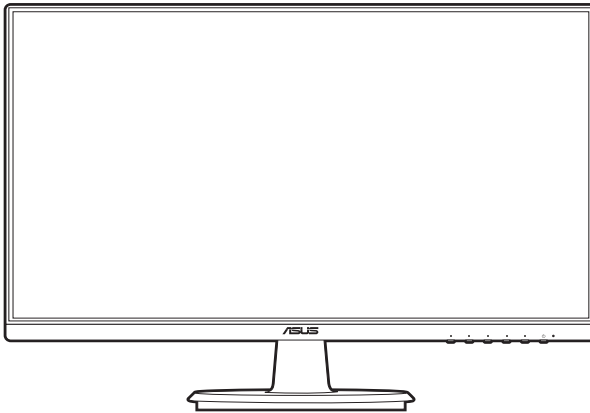

HDMI™
HIGH-DEFINITION MULTIMEDIA INTERFACE

Перший випуск

Липень 2023

Авторське право © 2023 р. ASUSTeK COMPUTER INC. Усі права застережено.

Жодну частину цього посібника, включно з описаними в ньому продуктами та програмним забезпеченням, не може бути відтворено, передано, розшифровано, збережено в пошуковій системі чи перекладено на будь-яку мову в будь-якій формі або будь-якими способами, крім документації, що зберігається покупцем для цілей резервного копіювання, без явного письмового дозволу ASUSTeK COMPUTER INC. ("ASUS").

Гарантія на виріб або його обслуговування не буде продовжена, якщо: (1) виріб відремонтовано, модифіковано або змінено, якщо такий ремонт, модифікація чи змінення не дозволено письмово компанією ASUS; або (2) серійний номер товару зіпсовано чи відсутній.

КОМПАНІЯ ASUS НАДАЄ ЦЕЙ ПОСІБНИК «ЯКИЙ Є» БЕЗ ГАРАНТІЙ БУДЬ-ЯКОГО ВИДУ, ЯК ЯВНИХ, ТАК І НЕПРЯМИХ, ВКЛЮЧНО З, АЛЕ НЕ ОБМЕЖУЮЧИСЬ НЕПРЯМИМИ ГАРАНТІЯМИ ЧИ ВИЗНАЧЕННЯМ КОМЕРЦІЙНОЇ ЦІННОСТІ ПРОДУКЦІЇ ТА ЇЇ ПРИДАТНОСТІ ДЛЯ ПЕВНОЇ ЦІЛІ. У ЖОДНОМУ РАЗІ КОМПАНІЯ ASUS, ЇЇ ДИРЕКТОРИ, КЕРІВНИКИ, ПРАЦІВНИКИ ТА АГЕНТИ НЕ НЕСУТЬ ВІДПОВІДАЛЬНОСТІ ЗА БУДЬ-ЯКІ НЕПРЯМІ, СПЕЦІАЛЬНІ, ВИПАДКОВІ ЧИ ПОСЛІДОВНІ ЗБИТКИ (ВКЛЮЧНО ЗІ ЗБИТКАМИ, ПОВ'ЯЗАНИМИ ЗІ ВТРАТОЮ ПРИБУТКІВ, БІЗНЕСУ ЧИ ДАНИХ, ПЕРЕРИВАННЯМ БІЗНЕСУ ТОЩО), НАВІТЬ, ЯКЩО КОМПАНІЮ ASUS ПОВІДОМЛЕНО ПРО МОЖЛИВОСТЬ ТАКИХ ЗБИТКІВ, ЩО ВИНИКАЮТЬ ВНАСЛІДОК БУДЬ-ЯКИХ ДЕФЕКТІВ І ПОМИЛОК У ЦЬОМУ ПОСІБНИКУ ЧИ ВИРОБІ.

ТЕХНІЧНІ ХАРАКТЕРИСТИКИ ТА ІНФОРМАЦІЯ, ЩО МІСТИТЬСЯ В ЦЬОМУ ПОСІБНИКУ, ПРИЗНАЧЕНА ЛИШЕ ДЛЯ ВИКОРИСТАННЯ В ІНФОРМАЦІЙНИХ ЦІЛЯХ, ЇЇ МОЖЕ БУТИ ЗМІНЕНО БЕЗ БУДЬ-ЯКОГО ПОВІДОМЛЕННЯ, І ВОНА НЕ МОЖЕ ТРАКТУВАТИСЯ, ЯК ОБОВ'ЯЗОК КОМПАНІЇ ASUS. КОМПАНІЯ ASUS НЕ НЕСЕ НІЯКОЇ ВІДПОВІДАЛЬНОСТІ ЗА БУДЬ-ЯКІ ПОМИЛКИ ТА НЕТОЧНОСТІ, ЯКІ МОЖУТЬ МІСТИТИСЯ В ЦЬОМУ ПОСІБНИКУ, ВКЛЮЧНО З ПРОДУКТАМИ ТА ПРОГРАМНИМ ЗАБЕЗПЕЧЕННЯМ, ОПИСАНИМ У НЬОМУ.

Продукти та корпоративні назви, що містяться в цьому посібнику, можуть бути або не бути зареєстрованими товарними знаками чи авторськими правами відповідних компаній, і їх може бути використано лише для ідентифікації чи пояснення та на користь власників без наміру порушувати їх.

Зміст

Зміст	iii
Повідомлення.....	iv
Інформація щодо техніки безпеки	vi
Догляд та чищення	vii
Послуги з повернення.....	viii
Інформація про продукт для маркування енергоефективності ЄС	viii

Розділ 1: Опис виробу

1.1 Вітаємо!	1-1
1.2 Вміст упаковки.....	1-1
1.3 Опис монітора.....	1-2
1.3.1 Вигляд спереду.....	1-2
1.3.2 Вигляд ззаду.....	1-3

Розділ 2: Налаштування

2.1 Збирання кронштейна / основи монітора	2-1
2.2 Від'єднання кронштейна / основи (для настінного кріплення VESA)	2-2
2.3 Налаштування монітора.....	2-3
2.4 Під'єднання кабелів.....	2-4
2.5 Увімкнення монітора.....	2-4

Розділ 3: Загальні інструкції

3.1 OSD-меню (Екранне меню)	3-1
3.1.1 Змінення конфігурації	3-1
3.1.2 Опис функцій OSD-меню	3-2
3.2 Короткий опис технічних характеристик	3-10
3.3 Контурні розміри	3-12
3.4 Усунення несправностей (запитання й відповіді).....	3-14
3.5 Підтримувані режими роботи	3-15

Повідомлення

Заява Федеральної комісії зв'язку (FCC)

Цей пристрій відповідає Частині 15 Правил FCC. На його роботу поширюються такі дві умови:

- цей пристрій не має створювати шкідливих перешкод, і
- цей пристрій має приймати всі отримувані перешкоди, зокрема перешкоди, які можуть призводити до неналежної роботи.

Це обладнання було протестовано та підтверджено його відповідність обмеженням для цифрового пристрою класу В згідно з частиною 15 Правил Федеральної комісії зі зв'язку. Ці обмеження призначені забезпечити належний захист від шкідливих перешкод під час експлуатації обладнання в некомерційному середовищі. Це обладнання створює, використовує та може випромінювати радіочастотну енергію і, якщо його не встановити та використовувати відповідно до інструкцій, воно може спричинити шкідливі перешкоди для радіозв'язку. Однак немає жодних гарантій того, що перешкоди не виникнуть в разі певного встановлення. Якщо це обладнання все ж створює шкідливі перешкоди для прийому радіо- і телесигналів, що можна визначити, якщо вимкнути та ввімкнути обладнання, користувач повинен спробувати усунути перешкоди одним чи кількома способами, переліченими нижче:

- змінити напрямок чи розташування приймальної антени;
- збільшити відстань між обладнанням і приймачем;
- підключити обладнання до розетки в контурі, відмінному від контуру, до якого підключено приймач;
- звернутися за допомогою до дилера або досвідченого радіо-/телетехніка.



Для підключення монітора до відеокарти потрібно використовувати екрановані кабелі, щоб забезпечити відповідність вимогам FCC. Зміни чи модифікації цього пристрою, які явно не затвердила сторона, відповідальна за відповідність вимогам, можуть призвести до позбавлення користувача права використовувати це обладнання.

Відповідність стандарту ENERGY STAR



ENERGY STAR – це спільна програма Агентства США з охорони навколишнього середовища та Міністерства енергетики США, яка допомагає нам всім заощаджувати гроші та захищати навколишнє середовище за допомогою енергоефективних продуктів і практик.

Усі вироби ASUS з логотипом ENERGY STAR відповідають стандарту ENERGY STAR, а функцію керування живленням увімкнено за замовчуванням. Монітор і комп'ютер автоматично налаштовано на перехід у режим сну через 10 і 30 хвилин бездіяльності користувача. Щоб розбудити комп'ютер, клацніть мишкою чи натисніть будь-яку клавішу на клавіатурі. Щоб отримати детальну інформацію про керування живленням і його користь для навколишнього середовища, відвідайте веб-сайт <http://www.energystar.gov/powermanagement>. Крім цього, щоб отримати детальну інформацію про спільну програму ENERGY STAR, перейдіть на веб-сайт <http://www.energystar.gov>.



ПРИМІТКА. Energy Star HE підтримується у пристроях під керуванням операційних систем FreeDOS і Linux.

Заява Канадського департаменту зв'язку

Цей цифровий пристрій не перевищує обмежень класу В щодо випромінювання радіюшуму від цифрових пристроїв, установлених Положеннями про радіоперешкоди Канадського департаменту зв'язку.

Цей цифровий пристрій класу В відповідає канадському стандарту ICES-003.

Цей цифровий пристрій класу В відповідає всім вимогам канадських Правил щодо обладнання, що спричинює завади.

Cet appareil numérique de la classe B respecte toutes les exigences du Règlement sur le matériel brouiller du Canada.



Інформація щодо техніки безпеки

- Перед налаштуванням монітора уважно прочитайте всю документацію, що постачається в комплекті.
- Щоб уникнути пожежі чи враження електрострумом, ніколи не піддавайте монітор впливу дощу чи вологи.
- Ніколи не намагайтеся відкрити корпус монітора. Небезпечні високі напруги всередині монітора можуть призвести до серйозних фізичних травм.
- Якщо джерело живлення зіпсовано, не намагайтеся відремонтувати його самостійно. Зверніться до кваліфікованого технічного спеціаліста або продавця.
- Перш ніж використовувати виріб, переконайтеся, що всі кабелі під'єднано правильно, а кабелі живлення не пошкоджені. Якщо ви виявите пошкодження, негайно зверніться до дилера.
- Гнізда й отвори на задній або верхній частині корпусу передбачено для вентиляції. Не блокуйте ці гнізда. Ніколи не розташовуйте цей виріб поблизу радіатора чи джерела тепла або над ними, якщо не забезпечено належної вентиляції.
- Із монітором можна використовувати лише тип джерела живлення, зазначений на етикетці. Якщо ви не впевнені в типі джерела живлення для вашого будинку, проконсультуйтеся з дилером або місцевим постачальником електроенергії.
- Використовуйте відповідну вилку живлення, яка відповідає місцевому стандарту живлення.
- Не перевантажуйте кабелі живлення та подовжувачі. Перевантаження може призвести до пожежі чи враження електричним струмом.
- Уникайте пилу, вологості та перепадів температури. Не розміщуйте монітор у місцях, де він може намокнути. Розташуйте монітор на стійкій поверхні.
- Від'єднуйте пристрій від електромережі під час грози та якщо він не буде використовуватися протягом тривалого періоду часу. Це захистить монітор від пошкодження внаслідок стрибків напруги.
- Ніколи не штовхайте предмети та не проливайте жодні рідини в отвори на корпусі монітора.
- Щоб забезпечити належну роботу, використовуйте монітор лише з комп'ютерами зі списку UL, які мають відповідні мережеві розетки, позначені 100-240 В змінного струму.
- У разі виникнення технічних проблем із монітором зверніться до кваліфікованого технічного спеціаліста чи продавця.
- Налаштування регулятора гучності та еквалайзера на інші параметри, крім центрального положення, може збільшити вихідну напругу навушників, а отже й рівень звукового тиску.

- Переконайтеся, що шнур живлення під'єднано до розетки із заземленням.
- Адаптер живлення та/або кабель живлення, що входить у комплект, призначені для використання лише з продуктом. Не використовуйте з іншими продуктами.



Цей символ перекресленого сміттового баку на колесах вказує на те, що виріб (електричне, електронне обладнання та акумуляторні батареї-таблетки, що містять ртуть) не слід утилізувати з комунальними відходами. Дізнайтеся про місцеві правила щодо утилізації електронних продуктів.

Догляд та чищення

- Перш ніж підняти чи переставляти монітор, краще від'єднати кабелі та кабель живлення. Дотримуйтеся правил підйому під час розміщення монітора. Під час піднімання чи перенесення монітора беріться за його краї. Не піднімайте дисплей за підставку чи кабель.
- Чищення Вимкніть монітор і від'єднайте кабель живлення. Протріть поверхню монітора безворсовою неабразивною тканиною. Стійкі плями можна видалити ганчіркою, змоченою у м'якому миючому засобі.
- Не використовуйте очищуючі засоби, які містять спирт або ацетон. Використовуйте очищуючі засоби, призначені для використання з монітором. Не розпилюйте очищуючий засіб безпосередньо на екран, оскільки він може потрапити всередину монітора та спричинити враження електричним струмом.

Наступні симптоми нормальні для монітора:

- Яскравість екрана може бути трохи нерівномірною залежно від шаблону робочого столу, який ви використовуєте.
- Коли те саме зображення відображається годинами, після перемикання зображення може відобразитися залишкове зображення попереднього екрана. Екран повільно відновиться, або ж можна на кілька годин вимкнути перемикач живлення.
- Коли екран стає чорним, блимає, або більше не працює, зверніться до свого дилера чи сервісного центру, щоб відремонтувати його. Не ремонтуйте екран самостійно.

Позначки, використані в цьому посібнику



ПОПЕРЕДЖЕННЯ. Інформація для запобігання травмуванню себе під час виконання завдання.



ОБЕРЕЖНО. Інформація для запобігання пошкодженню компонентів під час виконання завдання.



ВАЖЛИВО. Інформація, якій **ПОТРІБНО** слідувати для виконання завдання.



ПРИМІТКА. Поради та додаткова інформація для допомоги у виконанні завдання.

Де знайти більше інформації

Зверніться до наступних джерел для отримання додаткової інформації та оновлень продуктів і програмного забезпечення.

1. Веб-сайти ASUS

Веб-сайти ASUS у всьому світі надають оновлену інформацію про апаратні та програмні продукти компанії ASUS. Відвідайте веб-сайт <http://www.asus.com>

2. Додаткова документація

Пакет вашого продукту може містити додаткову документацію, яку, ймовірно, додав ваш дилер. Ці документи не входять до стандартного пакету.

3. Про мерхетіння

https://www.asus.com/Microsite/display/eye_care_technology/

Послуги з повернення

Програми повернення та переробки ASUS виникли внаслідок нашого прагнення дотримуватися найвищих стандартів захисту навколишнього середовища. Ми надаємо рішення для своїх клієнтів, які зможуть відповідально переробляти нашу продукцію, батареї та інші компоненти й пакувальні матеріали.

Перейдіть на веб-сторінку <http://csr.asus.com/english/Takeback.htm>, щоб отримати детальну інформацію про переробку в різних регіонах.

Інформація про продукт для маркування енергоефективності ЄС



VA24DQF



VA27DQF

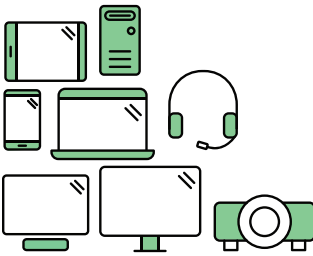

Say hello to a more sustainable product

IT products are associated with a wide range of sustainability risks throughout their life cycle. Human rights violations are common in the factories. Harmful substances are used both in products and their manufacture. Products can often have a short lifespan because of poor ergonomics, low quality and when they are not able to be repaired or upgraded.

This product is a better choice. It meets all the criteria in TCO Certified, the world's most comprehensive sustainability certification for IT products. Thank you for making a responsible product choice, that help drive progress towards a more sustainable future!

Criteria in TCO Certified have a life-cycle perspective and balance environmental and social responsibility. Conformity is verified by independent and approved verifiers that specialize in IT products, social responsibility or other sustainability issues. Verification is done both before and after the certificate is issued, covering the entire validity period. The process also includes ensuring that corrective actions are implemented in all cases of factory non-conformities. And last but not least, to make sure that the certification and independent verification is accurate, both TCO Certified and the verifiers are reviewed regularly.

Want to know more?

Read information about TCO Certified, full criteria documents, news and updates at [tcocertified.com](https://www.tcocertified.com). On the website you'll also find our Product Finder, which presents a complete, searchable listing of certified products.



1.1 Вітаємо!

Дякуємо, що ви придбали ПК-монітор ASUS®!

Найновіший широкоформатний ПК-монітор від ASUS має ширший, яскравіший і кришталево чистий дисплей, а також безліч функцій, які покращують ваше враження від перегляду.

Завдяки цим функціям ви можете насолоджуватися зручністю та отримувати лише чудові враження під час перегляду на цьому моніторі!

1.2 Вміст упаковки

Перевірте свою упаковку на наявність таких компонентів:

- ✓ ПК-монітор
- ✓ Основа монітора
- ✓ Коротке керівництво по старту
- ✓ Гарантійний талон
- ✓ Шнур живлення
- ✓ Кабель HDMI (додатково)
- ✓ Кабель DisplayPort (додатково)
- ✓ Г-подібна викрутка (додатково)
- ✓ 4 гвинти



Якщо будь-який із зазначених вище елементів пошкоджено чи відсутній, негайно зверніться до продавця.



Якщо вам потрібно замінити шнур живлення або з'єднувальний(і) кабель(и), зверніться до служби підтримки клієнтів ASUS.

1.3 Опис монітора

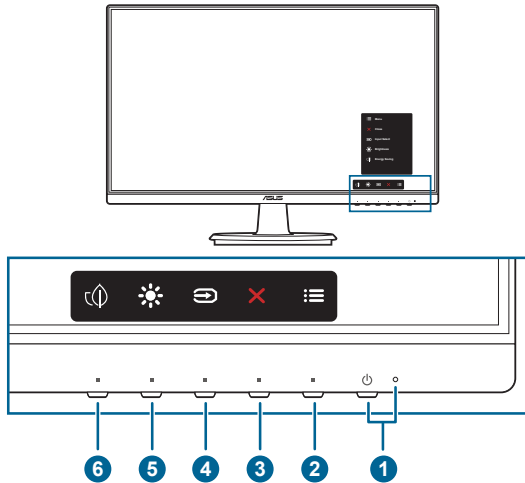

1.3.1 Вигляд спереду



1. Кнопка живлення / індикатор живлення
 - Увімкнення та вимкнення монітора.
 - Кольори індикатора живлення пояснено в таблиці нижче.

Стан	Опис
Синій	Увімк.
Жовтий	Режим очікування
Вимк.	Вимк.

2. ☰ Кнопка меню:
 - Натисніть цю кнопку, щоб відобразити OSD-меню, коли воно вимкнено.
 - Вхід в OSD-меню.
 - Увімкнення та вимкнення функції блокування клавіш тривалим натисканням протягом 5 секунд.
3. ✕ Кнопка виходу:
 - Натисніть цю кнопку, щоб відобразити OSD-меню, коли воно вимкнено.
 - Вихід із OSD-меню.
4. ⇄ Кнопка вибору вводу:
 - Натисніть цю кнопку, щоб відобразити OSD-меню, коли воно вимкнено.
 - Вибір доступного джерела вводу.

5.  Клавiша швидкого доступу **1**
 - Натисніть цю кнопку, щоб відобразити OSD-меню, коли воно вимкнено.
 - За замовчуванням: Гаряча клавiша яскравості
 - Щоб змінити функцію гарячої клавiші, перейдіть у меню Клавiша швидкого доступу > Клавiша швидкого доступу 1.
6.  Клавiша швидкого доступу **2**
 - Натисніть цю кнопку, щоб відобразити OSD-меню, коли воно вимкнено.
 - За замовчуванням: Гаряча клавiша Energy Saving (Енергозбереження)
 - Щоб змінити функцію гарячої клавiші, перейдіть у меню Клавiша швидкого доступу > Клавiша швидкого доступу 2.

1.3.2 Вигляд ззаду

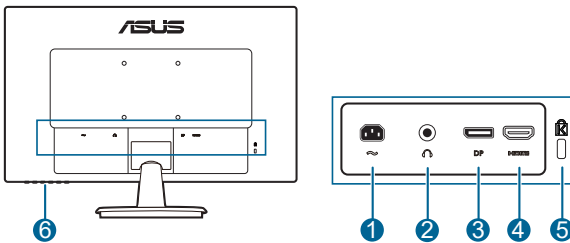

1. **Вхідний порт змінного струму.** Цей порт необхідний для підключення шнура живлення.
2. **Роз'єм для навушників.** Цей порт доступний лише тоді, коли підключений кабель HDMI/DisplayPort.
3. **DisplayPort.** Цей порт призначений для підключення до пристрою, сумісного з DisplayPort.
4. **Порт HDMI.** Цей порт призначений для підключення пристрою, сумісного з HDMI.
5. **Роз'єм замка типу Kensington.**
6. **Кнопки управління.**

2.1 Збирання кронштейна / основи монітора

Щоб зібрати основу монітора, виконайте такі дії:

1. Покладіть передню панель монітора на стіл.
2. Вставте петлю кронштейна підставки в його відділення на задній частині монітора.
3. Прикріпіть основу до кронштейна та переконайтеся, що виступ на кронштейні ввійшов у паз на основі.
4. Закріпіть основу на кронштейні, обертаючи основу, доки вона не стане на місце.



Рекомендуємо накрити поверхню столу м'якою тканиною, щоб запобігти пошкодженню монітора.

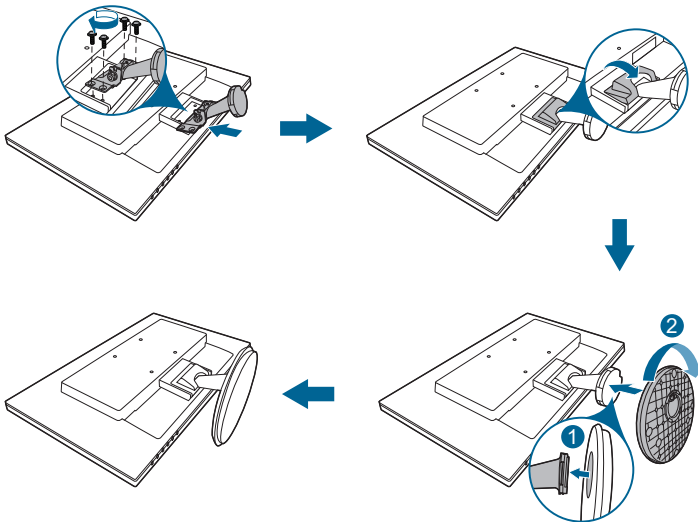

Розмір шарнірного гвинта: M4 x 8 мм.

2.2 Від'єднання кронштейна / основи (для настінного кріплення VESA)

Знімний кронштейн / основу цього монітора спеціально розроблено для настінного кріплення VESA.

Щоб зняти кронштейн / основу, виконайте такі дії:

1. Покладіть передню панель монітора на стіл.
2. Зніміть накладку (Малюнок 1).
3. За допомогою викрутки зніміть гвинт(и) на накладці (Малюнок 2), а потім зніміть накладку.

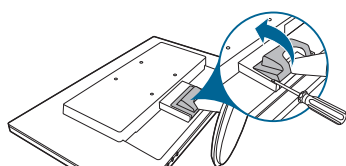

(Малюнок 1)

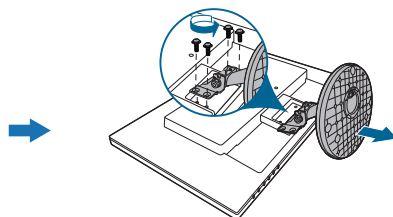

(Малюнок 2)



Рекомендуємо накрити поверхню столу м'якою тканиною, щоб запобігти пошкодженню монітора.



- Набір для настінного кріплення VESA (100 x 100 мм) купується окремо.
- Використовуйте лише настінний кронштейн зі списку UL із мінімальною вагою / навантаженням 22,7 кг (розмір гвинта: M4 x 10 мм)

2.3 Налаштування монітора

- Для оптимального перегляду рекомендуємо подивитися на весь монітор спереду, а потім відрегулювати монітор на найзручніший для вас кут.
- Під час зміни кута нахилу тримайте підставку, щоб запобігти падінню монітора.
- Рекомендований кут регулювання – від +23 до -5°.

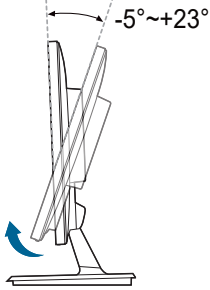

(Нахил)

2.4 Під'єднання кабелів

Під'єднуйте кабелі згідно з наступними інструкціями:

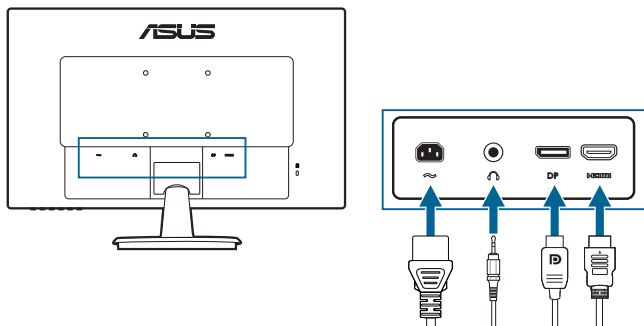

- **Для під'єднання шнура живлення:** Надійно під'єднайте один кінець шнура живлення до вхідного порту змінного струму монітора, інший кінець - до розетки.
- **Для підключення кабелю HDMI/DisplayPort:**
 - a. Підключіть один кінець кабелю HDMI/DisplayPort до гнізда HDMI/DisplayPort монітора.
 - b. Підключіть інший кінець кабелю HDMI/DisplayPort до гнізда комп'ютера HDMI/DisplayPort.
- **Для використання навушників:** підключіть аудіокабель до гнізда навушників монітора.





Коли ці кабелі підключені, ви можете вибрати бажаний сигнал з пункту Input Select (Вибір входу) в екранному меню.



Якщо вам потрібно замінити шнур живлення або з'єднувальний(і) кабель(и), зверніться до служби підтримки клієнтів ASUS.

2.5 Увімкнення монітора

Натисніть кнопку живлення . Розташування кнопки живлення див. на стор. 1-2. Індикатор живлення  світиться синім, щоб показати, що монітор УВІМКНЕНО.

3.1 OSD-меню (Екранне меню)

3.1.1 Змінення конфігурації

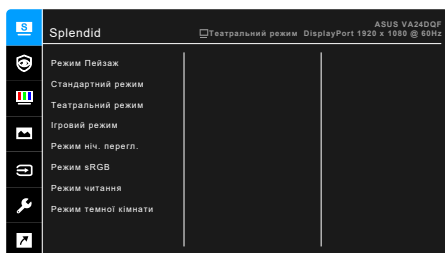

1. Натисніть будь-яку кнопку (крім кнопки живлення), щоб відобразити OSD-меню.
2. Натисніть **☰** кнопку «Меню», щоб активувати OSD-меню.
3. Натискайте кнопки, як показано на екрані, для навігації між функціями. Виділіть потрібну функцію та натисніть **✓**, щоб активувати її. Якщо вибрана функція містить підменю, натисніть **▼** і **▲** ще раз, щоб переміщатися між функціями підменю. Виділіть потрібну функцію підменю та натисніть **✓**, щоб активувати її.
4. Натисніть **▼** і **▲**, щоб змінити налаштування обраної функції.
5. Щоб вийти і зберегти OSD-меню, натискайте **↶** або **✕** кілька разів підряд, доки не зникне OSD-меню. Щоб налаштувати інші функції, повторіть кроки 1-4.

3.1.2 Опис функцій OSD-меню

1. Splendid

Ця функція містить 8 підфункцій, які ви можете вибрати на свій смак. У кожному режимі є параметр «Скинути», що дає змогу зберегти налаштування або повернутися до попередньо встановленого режиму.

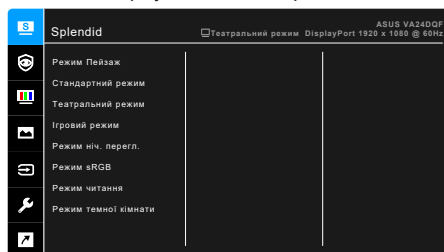

- **Scenery Mode (Режим Пейзаж):** Найкращий вибір для відображення фотографій із покращенням «Чудове відео».
- **Standard Mode (Стандартний режим):** Найкращий вибір для редагування документів із покращенням «Чудове відео».



Стандартний режим відповідає вимогам Energy Star®.

- **Theater Mode (Театральний режим):** Найкращий вибір для фільмів із покращенням Чудове відео.
- **Game Mode (Ігровий режим):** Найкращий вибір для гри в ігри з покращенням Чудове відео.
- **Night View Mode (Режим ніч. перегл.):** Найкращий вибір для ігор із темними сценами та фільмів із покращенням відео Чудове.
- **sRGB Mode (Режим sRGB):** кращий вибір для перегляду фото та графіки з ПК.
- **Reading Mode (Режим читання):** Найкращий вибір для читання книг.
- **Darkroom Mode (Режим темної кімнати):** Найкращий вибір для слабкого навколишнього освітлення.



- У стандартному режимі користувач не може налаштувати такі функції: Saturation (насиченість), Skin Tone (тон шкіри), Sharpness (Різкість), ASCR.
- У режимі sRGB користувач не може налаштувати такі функції: Brightness (Яскравість), Contrast (контрастність), Saturation (насиченість), Color Temp. (Колірна темп.), Skin Tone (тон шкіри), Sharpness (Різкість), ASCR.
- У режимі читання користувач не може налаштувати такі функції: Contrast (контраст), Saturation (насиченість), Color Temp. (Колірна темп.), Skin Tone (тон шкіри), Sharpness (Різкість), ASCR.

2. Eye Care

За допомогою цієї функції ви можете регулювати налаштування для кращого захисту очей.

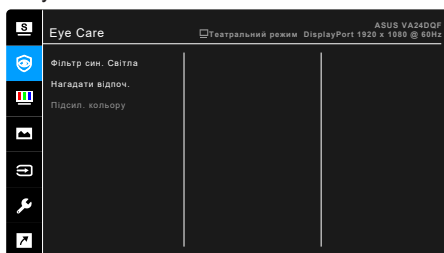

- **Blue Light Filter (Фільтр син. Світла):** За допомогою цієї функції ви можете регулювати фільтр синього світла від 0 до макс.
 - * 0: Без змін.
 - * **Max (Мак.):** Чим вище рівень, тим менше синього світла розсіюється. Коли активовано Blue Light Filter (Фільтр син. Світла), будуть автоматично імпортовані налаштування за умовчанням у Standard Mode (Стандартний режим). Окрім максимального рівня, користувач може регулювати Brightness (Яскравість).



Цей монітор має низький рівень синього світла. Він може зменшити сине світло, яке випромінює, без налаштування функції Blue Light Filter (Фільтр син. Світла) через екранне меню. Налаштування за умовчанням **Standard Mode (Стандартний режим)** перевірено TÜV Rheinland і відповідає вимогам стандарту "Low Blue Light (Hardware Solution)" TÜV Rheinland.



Прочитайте наступну інформацію для зменшення напруги очей:

- Користувачу слід відходити на деякий час від дисплея, якщо він працює тривалий час. Рекомендується робити короткі перерви (принаймні 5 хвилин) приблизно через 1 годину безперервної роботи за комп'ютером. Робити короткі та часті перерви ефективніше, ніж одну довгу перерву.
- Щоб мінімізувати напругу і сухість очей, користувачі повинні періодично відпочивати, фокусуючись на предметах, які знаходяться далеко.
- Вправи для очей можуть допомогти зменшити навантаження. Повторюйте ці вправи часто. Якщо напруга очей триває, зверніться до лікаря. Вправи для очей: (1) Повторно дивіться вгору-вниз (2) Повільно рухайте очима по колу (3) Переміщуйте очі по діагоналі.
- Синє світло високої енергії може призвести до перенапруження очей та ВМД (вікова дегенерація жовтої плями). Коли користувач регулює смужку фільтра синього світла до максимального рівня фільтр синього світла зменшує на 70% (макс.) рівень шкідливого синього світла, щоб уникнути появи CVS (синдром комп'ютерного зору).

-
- **Rest Reminder (Нагадати відпоч.):** Ця функція забезпечує нагадування про відпочинок відповідно до того, який термін ви встановили для свого робочого часу. Наприклад, якщо ви встановите 30-хвилинний робочий час, коли час закінчиться у верхньому лівому куті монітора з'явиться спливаюче нагадування тривалістю 5 секунд. Натисніть будь-яку клавішу, щоб екранне меню цього нагадування зникло.



Коли цю функцію увімкнено, наступні функції будуть недоступні: Splendid Demo Mode, GamePlus, QuickFit.

- **Color Augmentation (Підсил. кольору):** Діапазон регулювання додавання кольорів становить від 0 до 100.



-
- Ця функція недоступна, якщо в меню Splendid вибрано sRGB Mode (Режим sRGB).
 - Ця функція недоступна, якщо в меню Skin Tone (Тон шкіри) вибрано Reddish (Рудуватий) або Yellowish (Жовтуватий).
-

3. Color (Колір)

У цьому меню можна налаштувати потрібний параметр кольору.

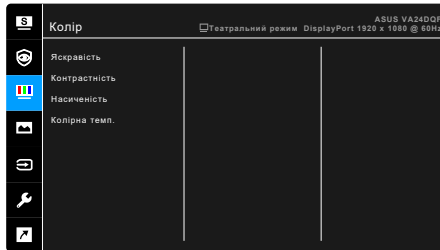

- **Brightness (Яскравість):** Діапазон регулювання: від 0 до 100.
- **Contrast (Контрастність):** Діапазон регулювання: від 0 до 100.
- **Saturation (Насиченість):** Діапазон регулювання: від 0 до 100.
- **Color Temp. (Колірна темп.):** містить 4 режими: «Холодний», «Нормальний», «Теплий» та «Режим користувача».

4. Image (Зображення)

У цьому меню можна налаштувати потрібний параметр зображення.

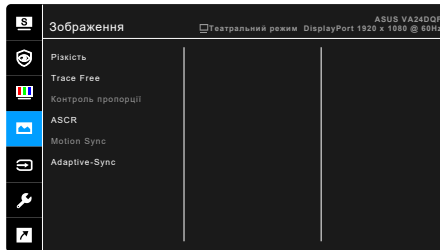

- **Sharpness (Різкість):** Діапазон регулювання: від 0 до 100.
- **Trace Free:** налаштування часу відгуку монітора.
- **Aspect Control (Контроль пропорції):** Регулює співвідношення сторін до Full (Повний екран), 4:3 або 1:1 Ratio (Пропорція 1:1).
- **ASCR:** Увімкнення/вимкнення функції ASCR (ASUS Smart Contrast Ratio).
- **Motion Sync:** Пропонує більш чіткий режим під час відображення відео. Зверніть увагу, що ця функція працює лише при частоті оновлення 100 Гц. Вона включає два режими: **Normal Mode (Звичайний режим)** і **Advanced Mode (Розширений режим)**, який пропонує різні ефекти.



- Коли цю функцію активовано, система автоматично зменшить рівень яскравості.
- Якщо Adaptive-Sync увімкнено, функція Motion Sync неактивна.

- **Adaptive-Sync:** Дозволяє джерелу, що підтримує графічні пристрої Adaptive-Sync*, динамічне регулювання частоти оновлення дисплея на основі частоти кадрів типового вмісту для енергоефективності, без віртуальних переривань та з низьким значенням затримки дисплея.



- * Adaptive-Sync можна активувати лише в межах 48 Гц ~ 100 Гц.
- * Щоб отримати інформацію про підтримувані графічні процесори, мінімальні вимоги до системи ПК та драйверів, зверніться до виробників графічних процесорів.

5. Input Select (Вибір вводу)

У цій функції ви можете вибрати потрібне джерело вхідного сигналу або вирішити, чи бажаєте, щоб монітор автоматично шукав джерела вхідного сигналу.

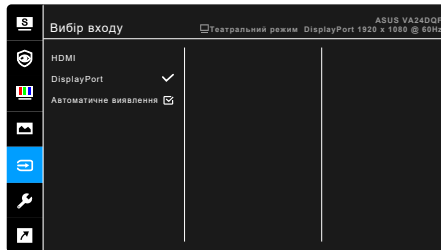

6. System Setup (Налашт. Системи)

Дає змогу налаштувати систему.

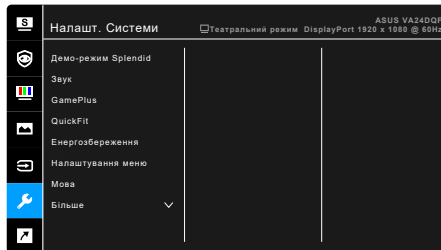

- **Splendid Demo Mode (Демо-режим Splendid):** Поділ екрана на дві частини для порівняння режимів «Чудовий». (Лише режим природи)



- **Sound (Звук):**
 - * **Volume (Гучність):** Діапазон регулювання становить від 0 до 100.
 - * **Mute (Без звуку):** Перемикає звук монітора між увімкненням та вимкненням.
 - * **Source (Джерело):** Вирішує, з якого джерела надходить звук монітора.
- **GamePlus:** Функція GamePlus має набір інструментів та створює краще ігрове середовище для користувачів під час гри у різні типи ігор.
 - * **Crosshair (Приціл):** Накладка Приціл з 6 різними варіантами прицілу дозволяє вибрати той варіант, що найкраще підходить для гри, у яку ви граєте.
 - * **Timer (Таймер):** Ви можете розмістити таймер у верхньому лівому куті дисплея, щоб відстежувати час гри.
 - * **FPS Counter (Лічильник FPS):** Лічильник кадрів в секунду дає знати, наскільки плавно працює гра.
 - * **Display Alignment (Вирівн диспл):** Вирівн диспл відображає лінії вирівнювання на 4 сторонах екрану, що служить простим і зручним інструментом для ідеального вирівнювання декількох моніторів.
- **QuickFit:** Відобразити попередній перегляд макета документа чи фотографії можна безпосередньо на екрані без друку тестових копій.
 - * **Alignment (Вирівнювання):** Ця функція полегшує дизайнерам і користувачам впорядковувати вміст і макет на одній сторінці та отримувати відповідний зовнішній вигляд.

Сітка вирівнювання 1	Сітка вирівнювання 2
	

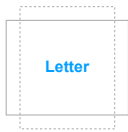
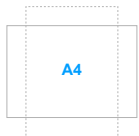
- * **Paper size (Розмір паперу):** Ви можете переглядати документи на екрані в реальному розмірі.

B5	Letter
	
A4 (тільки VA27DQF)	
	

- * **Photo (Фото):** Відображення фотографій із різними реальними розмірами дає змогу фотографам і звичайним користувачам переглядати й редагувати свої фото в реальному розмірі на екрані.

Фото 4x6, 3x5, 2x2	Фото 8x10, 5x7
	

- **Power Saving (Енергозбереження):** Знижує споживання енергії. За умовчанням встановлено «Deep Level» (Глибокий рівень). Коли вибрано «Deep Level» (Глибокий рівень), максимальне значення яскравості фіксовано, а для режиму **Splendid** встановлено значення «Standard Mode» (Стандартний режим).
- **OSD Setup (Налаштування меню):**
 - * Налаштування часу очікування екранного меню від 10 до 120 секунд.
 - * Увімкнення або вимкнення функції DDC/CI.
 - * Налаштування фону OSD-меню з непрозорого до прозорого.

- **Language (Мова):** На ваш вибір доступна 22 мова, включаючи англійська, французька, німецька, італійська, іспанська, голландська, португальська, російська, чеська, хорватська, польська, румунська, угорська, турецька, спрощена китайська, традиційна китайська, японська, корейська, тайська, індонезійська, перська, українська.
- **Key Lock (Блокування клавіш):** Вимкнення всіх функціональних клавіш. Натисніть другу кнопку справа та утримуйте її протягом п'яти секунд, щоб скасувати функцію блокування клавіш.
- **Information (Інформація):** Відображення відомостей про монітор.
- **Power Indicator (Індикатор живлення):** Увімкнення / вимкнення світлодіодного індикатора живлення.
- **Power Key Lock (Блокування клавіші живлення):** Увімкнення та вимкнення клавіші живлення.
- **All Reset (Повне скидання):** Значення "Так" дає змогу відновити налаштування за замовчуванням.

7. Клавіша швидкого доступу

Визначає функції для Клавіш швидкого доступу 1 і 2.

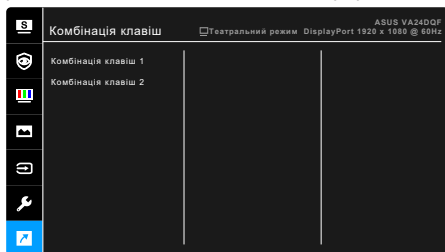

- **Shortcut 1 (Клавіша швидкого доступу 1) / Shortcut 2 (Клавіша швидкого доступу 2):** вибір функцій для Клавіш швидкого доступу 1 і 2.



Коли вибрано або активовано певну функцію, клавіша швидкого доступу може не підтримуватися. Доступний вибір функцій для клавіші швидкого доступу: Blue Light Filter (Фільтр син. Світла), Splendid, Brightness (Яскравість), Color Temp. (Колірна темп.), Volume (Гучність), GamePlus, QuickFit, Rest Reminder (Нагадати відпоч.), Color Augmentation (Підсил. кольору), Energy Saving (Енергозбереження).

3.2 Короткий опис технічних характеристик

Тип панелі	ПК-дисплей TFT
Розмір панелі	VA24DQF: Широкий екран 23,8" (16:9, 60,45 см) VA27DQF: Широкий екран 27" (16:9, 68,5 см)
Макс. роздільна здатність	1920 x 1080
Крок пікселів	VA24DQF: 0,2745 мм VA27DQF: 0,311 мм
Яскравість (тип.)	250 кд/м ²
Коефіцієнт контрастності (тип.)	1300:1
Коефіцієнт контрастності (макс.)	100 000 000:1 (з увімкн. ASCR)
Кут огляду (Г / В) CR> 10	178°/178°
Кольори дисплея	16,7 млн.
Час відгуку	5 мс (від сірого до сірого), 1 мс MPRT
Покращення відео «Чудове»	Так
Вибір значення «Чудове»	8 попередньо встановлених режимів відео
Авторегулювання	Ні
Вибір колірної температури	4 колірних температури
Аналоговий вхід	Ні
Цифровий вхід	HDMI v1.4, DisplayPort v1.2
Роз'єм для навушників.	Так
Аудіовхід	Ні
Вбудовані динаміки	2 Вт x 2 Стерео, RMS
Порт USB 2.0	Ні
Кольори	Чорний
Індикатор живлення	Синій (Увімк.) / Жовтий (Режим очікування)
Нахил	-5°~+23°
Обертання	Ні
Поворот	Ні
Регулювання по висоті	Ні
Кенсінгтонський замок	Так
Вхідна напруга змінного струму	AC: 100~240 В
Споживання енергії	VA24DQF: Живлення увімк.: < 16 Вт** (Тип.), Режим очікування: < 0,5 Вт (Тип.), Живлення вимк: < 0,3 Вт VA27DQF: Живлення увімк.: < 17 Вт** (Тип.), Режим очікування: < 0,5 Вт (Тип.), Живлення вимк: < 0,3 Вт
Температура (робоча)	0°C~40°C
Температура (У неробочому стані)	-20°C~+60°C

Розміри (Ш x В x Г)	<p>VA24DQF: 539,7 x 390,41 x 205,01 мм (зі стійкою) 539,7 x 323,55 x 52,6 мм (без стійки) 614 x 420 x 152 мм (стандартна упаковка)</p> <p>VA27DQF: 612 x 432 x 215 мм (зі стійкою) 612 x 365 x 54 мм (без стійки) 684 x 445 x 151 мм (стандартна упаковка)</p>
Вага (оцін.)	<p>VA24DQF: 3,4 кг (нетто без стійки); 3,5 кг (нетто зі стійкою); 5,3 кг (брутто)</p> <p>VA27DQF: 4,3 кг (нетто без стійки); 4,6 кг (нетто зі стійкою); 6,3 кг (брутто)</p>
Багатомовний	<p>22 мови (англійська, французька, німецька, італійська, іспанська, голландська, португальська, російська, чеська, хорватська, польська, румунська, угорська, турецька, спрощена китайська, традиційна китайська, японська, корейська, тайська, індонезійська, перська, українська)</p>
Додаткове приладдя	<p>Коротке керівництво по старту, гарантійний талон, шнур живлення, кабель HDMI (додатково), кабель DisplayPort (додатково), Г-подібна викрутка (додатково), 4 гвинти</p>
Відповідність вимогам і стандарти	<p>Energy Star, cTUVus, CB, CE, ErP, FCC, RCM, BSMI, VCCI, RoHS, J-MOSS, WEEE, PSE, Windows 10 & 11 WHQL, TUV-Flicker free, TUV-Low Blue Light, ISO9241-307, PC-Recycle, UkrSEPRO, ICES-3, EU Energy Label, TCO 9.0, CU, CCC, CEL, MEPS, KC, KCC, E-Standby, Ukraine Energy Doc, Sdoc, EPEAT Silver</p>

*Технічні характеристики може бути змінено без попередження.

**Вимірювання яскравості екрана в 200 ніт без підключення аудіо / USB / пристрою читання карток.

3.3 Контурні розміри

VA24DQF

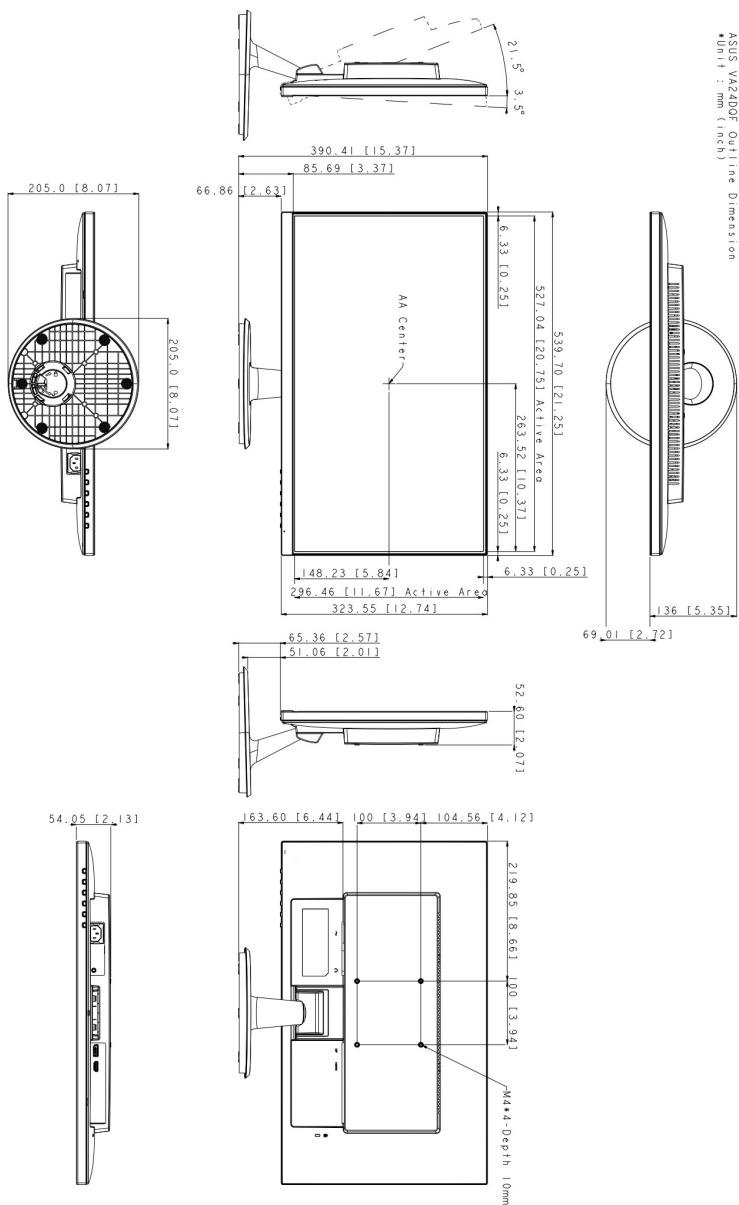

3.4 Усунення несправностей (запитання й відповіді)

Проблема	Можливе рішення
Світлодіодний індикатор живлення СВІТИТЬСЯ	<ul style="list-style-type: none">• Натисніть кнопку , щоб перевірити, чи монітор УВІМКНЕНО.• Перевірте, чи кабель живлення правильно підключено до монітора та розетки.• Перевірте, чи вимикач живлення УВІМКНЕНО.
Світлодіодний індикатор живлення світиться жовтим, а зображення на екрані відсутнє	<ul style="list-style-type: none">• Перевірте, чи монітор і комп'ютер УВІМКНЕНО.• Переконайтеся, що сигнальний кабель правильно підключено до монітора та комп'ютера.• Огляньте сигнальний кабель і переконайтеся, що жоден із контактів не зігнутий.• Підключіть комп'ютер до іншого доступного монітора, щоб перевірити, чи він працює належним чином.
Зображення на екрані занадто світле чи темне	<ul style="list-style-type: none">• Відрегулюйте налаштування контрастності та яскравості за допомогою OSD-меню.
Зображення на екрані стрибає або на зображення йде хвилями	<ul style="list-style-type: none">• Переконайтеся, що сигнальний кабель правильно підключено до монітора та комп'ютера.• Перемістіть далі електричні пристрої, які можуть спричиняти електричні завади
Зображення на екрані має кольорові дефекти (білий не виглядає білим)	<ul style="list-style-type: none">• Огляньте сигнальний кабель і переконайтеся, що жоден із контактів не зігнутий.• Виконайте повне скидання за допомогою OSD-меню.• Відрегулюйте налаштування кольору R / G / B або виберіть температуру кольору за допомогою OSD-меню.
Зображення на екрані розмите або затуманене	<ul style="list-style-type: none">• Відрегулюйте налаштування фази та частоти за допомогою OSD-меню.

3.5 Підтримувані режими роботи

Частота роздільної здатності	Частота кадрів (Гц)	Частота горизонтальної розгортки (кГц)
640 x 480	60 Гц	31,469 кГц
640 x 480	67 Гц	35 кГц
640 x 480	72 Гц	37,861 кГц
640 x 480	75 Гц	37,5 кГц
720 x 400	70 Гц	31,469 кГц
800 x 600	56 Гц	35,156 кГц
800 x 600	60 Гц	37,88 кГц
800 x 600	72 Гц	48,077 кГц
800 x 600	75 Гц	46,875 кГц
1024 x 768	60 Гц	48,363 кГц
1024 x 768	70 Гц	56,476 кГц
1024 x 768	75 Гц	60,023 кГц
1152 x 864	75 Гц	67,5 кГц
1024 x 768	85 Гц	68,677 кГц
1152 x 864	75 Гц	67,5 кГц
1280 x 720	60 Гц	44,772 кГц
1280 x 720	60 Гц	45 кГц
1280 x 960	60 Гц	60 кГц
1280 x 1024	60 Гц	63,981 кГц
1280 x 1024	75 Гц	79,976 кГц
1440 x 900	60 Гц	55,469 кГц
1680 x 1050	60 Гц	64,674 кГц
1920 x 1080	60 Гц	66,587 кГц
1920 x 1080	75 Гц	84,643 кГц
1920 x 1080	100 Гц	110 кГц

Коли монітор працює у відеорежимі (тобто не відображає дані), крім відео стандартної чіткості мають підтримуватися вказані нижче режими високої чіткості.

Частота роздільної здатності	Частота кадрів (Гц)	Частота горизонтальної розгортки (кГц)
720 x 480P	59,94/60 Гц	31,469 кГц/31,5 кГц
720 x 576p	50 Гц	31,25 кГц
1280 x 720P	50 Гц	37,5 кГц
1280 x 720P	59,94/60 Гц	44,955 кГц/45 кГц
1440 x 480P	59,94/60 Гц	31,469 кГц/31,5 кГц
1440 x 576p	50 Гц	31,25 кГц
1920 x 1080P	50 Гц	56,25 кГц
1920 x 1080P	59,94/60 Гц	67,433 кГц/67,5 кГц
1920 x 1080P	100 Гц	110 кГц

