

**WF-7710 / WF-7720 Series**

**Руководство  
пользователя**

## Содержание

### Об этом руководстве

Общие сведения о руководствах. . . . .	8
Использование руководства для поиска информации. . . . .	8
Символы и обозначения. . . . .	10
Описания, используемые в данном руководстве. . . . .	10
Обозначение операционных систем. . . . .	10

### Важные инструкции

Инструкции по безопасности. . . . .	12
Инструкции по безопасности при работе с чернилами. . . . .	13
Справочные данные и предупреждения при эксплуатации принтера. . . . .	13
Рекомендации и особые указания по настройке и использованию принтера. . . . .	14
Справочные данные и предупреждения при использовании принтера с беспроводным подключением. . . . .	15
Справочные данные и предупреждения при использовании сенсорного экрана. . . . .	15
Защита личной информации. . . . .	15

### Основные сведения о принтере

Названия деталей и их функции. . . . .	16
Панель управления. . . . .	18
Конфигурация главного экрана. . . . .	19
Значки, отображаемые на ЖК-экране. . . . .	20
Операции на сенсорном экране. . . . .	21
Ввод символов. . . . .	22
Конфигурация экрана Job/Status. . . . .	23
Просмотр анимированных инструкций. . . . .	23

### Настройки сети

Типы сетевых подключений. . . . .	25
Соединение Ethernet. . . . .	25
Соединение Wi-Fi. . . . .	25
Подключение Wi-Fi Direct (простая точка доступа). . . . .	26
Подключение к компьютеру. . . . .	26
Подключение интеллектуального устройства. . . . .	27
Настройка параметров Wi-Fi на принтере. . . . .	27
Ручная настройка параметров Wi-Fi. . . . .	28

Настройка Wi-Fi с помощью кнопки (WPS). . . . .	29
Настройка Wi-Fi с помощью настройки PIN-кода (WPS). . . . .	30
Выполнение настроек подключения Wi-Fi Direct (простая точка доступа). . . . .	31
Настройка расширенных параметров сети. . . . .	32
Проверка состояния сетевого соединения. . . . .	34
Значок сети. . . . .	34
Проверка подробных сведений о сети на панели управления. . . . .	34
Печать отчета о подключении к сети. . . . .	35
Печать листка состояния сети. . . . .	42
Замена или добавление новых точек доступа. . . . .	43
Изменение метода подключения к компьютеру. . . . .	43
Изменение сетевого подключения на Ethernet с панели управления. . . . .	44
Отключение Wi-Fi на панели управления. . . . .	44
Разрыв подключения Wi-Fi Direct (простая точка доступа) на панели управления. . . . .	44
Восстановление сетевых настроек с помощью панели управления. . . . .	45

### Подготовка принтера

Загрузка бумаги. . . . .	46
Доступные форматы бумаги и емкость загрузки. . . . .	46
Загрузка бумаги в Кассета для бумаги. . . . .	50
Загрузка бумаги в Зад. слот подачи бумаги. . . . .	52
Загрузка конвертов и меры предосторожности. . . . .	56
Список типов бумаги. . . . .	57
Размещение оригиналов. . . . .	57
Имеющиеся оригиналы на ADF. . . . .	57
Размещение оригиналов в автоматическом податчике. . . . .	58
Размещение оригиналов на Стекло сканера. . . . .	60
Вставка внешнего накопителя USB. . . . .	62
Вставка и извлечение внешнего устройства USB. . . . .	62
Получение доступа к внешнему устройству USB с помощью компьютера. . . . .	62
Управление контактами. . . . .	63
Регистрация или изменение контактов. . . . .	63
Регистрация или изменение сгруппированных контактов. . . . .	64
Регистрация часто используемых контактов. . . . .	65
Регистрация контактов на компьютере. . . . .	65

## Содержание

Резервное копирование контактов с помощью компьютера. . . . .	65
Регистрация избранных настроек в виде предустановки. . . . .	66
Параметры меню для Предустан.. . . . .	66
Параметры меню для Настр.. . . . .	66
Параметры меню для Общие параметры. . . . .	66
Параметры меню Счетчик копий. . . . .	74
Параметры меню для Состояние подачи. . . . .	74
Параметры меню Обслуживан.. . . . .	74
Параметры меню для Язык/Language. . . . .	75
Параметры меню для Состояние принтера/Печать. . . . .	75
Параметры меню для Диспетчер Контакты. . . . .	76
Параметры меню для Параметры пользователя. . . . .	76
Энергосбережение. . . . .	77
Энергосбережение: панель управления. . . . .	77
Использование сервера электронной почты. . . . .	77
Настройка почтового сервера. . . . .	77
Параметры настройки сервера электронной почты. . . . .	78
Проверка подключения сервера электронной почты. . . . .	79
<b>Печать</b>	
Печать из драйвера принтера в Windows. . . . .	80
Доступ к драйверу принтера. . . . .	80
Основные сведения о печати. . . . .	81
Двухсторонняя печать. . . . .	82
Печать нескольких страниц на одном листе. . . . .	83
Печать для укладки готовых страниц в нужном порядке (печать в обратном порядке). . . . .	84
Печать документа в уменьшенном или увеличенном размере. . . . .	85
Печать одного изображения на нескольких листах для увеличения (создания плаката). . . . .	85
Печать с верхним и нижним колонтитулом. . . . .	91
Печать водяного знака. . . . .	92
Печать файлов, защищенных паролем. . . . .	93
Печать нескольких файлов вместе. . . . .	93
Печать с использованием функции универсальной цветной печати. . . . .	94
Корректировка цветов печати. . . . .	95
Печать для подчеркивания тонких линий. . . . .	96
Отмена печати. . . . .	96
Параметры меню для драйвера печати. . . . .	96
Печать из драйвера принтера в Mac OS. . . . .	99

Основные сведения о печати. . . . .	99
Двухсторонняя печать. . . . .	101
Печать нескольких страниц на одном листе. . . . .	102
Печать для укладки готовых страниц в нужном порядке (печать в обратном порядке). . . . .	102
Печать документа в уменьшенном или увеличенном размере. . . . .	103
Корректировка цветов печати. . . . .	104
Отмена печати. . . . .	104
Параметры меню для драйвера печати. . . . .	104
Настройка драйвера принтера в Mac OS. . . . .	106
Печать файлов с устройства памяти. . . . .	107
Печать файлов JPEG с устройства памяти. . . . .	107
Печать файлов TIFF с устройства памяти. . . . .	108
Параметры меню для Запом. устр.. . . . .	108
Печать с интеллектуальных устройств. . . . .	110
Использование Epson iPrint. . . . .	110
Использование Epson Print Enabler. . . . .	113
Использование технологии AirPrint. . . . .	114
Отмена текущих заданий или заданий, поставленных в очередь. . . . .	115

**Копирование**

Основные сведения о копировании. . . . .	116
Двухстороннее копирование. . . . .	116
Копирование нескольких оригиналов на один лист. . . . .	117
Базовые параметры меню для копирования. . . . .	117
Дополнительные параметры меню для копирования. . . . .	119

**Сканирование**

Сканирование с использованием панели управления. . . . .	121
Сохранение отсканированного изображения в общей папке или на FTP-сервере. . . . .	122
Сканирование с отправкой по электронной почте. . . . .	131
Сканирование на компьютер (Event Manager). . . . .	134
Сканирование с сохранением на устройство памяти. . . . .	138
Сканирование с сохранением в облако. . . . .	140
Сканирование с сохранением на компьютер (WSD). . . . .	142
Сканирование с компьютера. . . . .	144

## Содержание

Пользователи, прошедшие проверку в Epson Scan 2 при использовании контроля управления доступом. . . . .	144
Сканирование с помощью Epson Scan 2. . . . .	145
Сканирование с интеллектуальных устройств. . . . .	147
Подключение смартфона или планшета через Wi-Fi Direct. . . . .	148
Установка Epson iPrint. . . . .	148
Сканирование с помощью Epson iPrint. . . . .	149
Сканирование путем прикосновения интеллектуальным устройством к N-метка. . . . .	150

**Отправка факсов**

Настройка факса. . . . .	151
Подключение к телефонной линии. . . . .	151
Базовые настройки факса. . . . .	155
Отправка факсов с помощью принтера. . . . .	159
Базовые действия для отправки факса. . . . .	159
Различные способы отправки факса. . . . .	162
Получение факсов на принтере. . . . .	168
Настройка Режим приема. . . . .	168
Различные способы приема факсов. . . . .	170
Сохранение и переадресация полученных факсов (Безусловное сохранен./ пересылка). . . . .	172
Сохранение и переадресация полученных факсов от указанного отправителя в указанное время (Условн. сохр./пересылка). . . . .	178
Отправка факса с компьютера. . . . .	185
Отправка документов, созданных в приложении (Windows). . . . .	186
Отправка документов, созданных с помощью приложения (Mac OS). . . . .	187
Получение факсов на компьютере. . . . .	189
Сохранение принятых факсов на компьютере. . . . .	189
Получение факсов на компьютере и печать с принтера. . . . .	190
Отмена полученных факсов на компьютере. . . . .	190
Проверка наличия новых факсов (Windows). . . . .	190
Проверка наличия новых факсов (Mac OS). . . . .	191
Использование функций папки факсов. . . . .	192
Использование папки «Входящие». . . . .	192
Использование папки «Конфиденциально». . . . .	193
Использование Ящик Сохраненные документы. . . . .	194
Использование Ящик Отправка с опросом. . . . .	195
Использование папки загрузки. . . . .	196
Использование других функция факса. . . . .	197
Печать отчета факса и списка. . . . .	197

Настройки безопасности для факса. . . . .	198
Проверка заданий факса. . . . .	198
Параметры меню для режима Факс. . . . .	201
Получатель. . . . .	201
Настройки факса. . . . .	201
Подробнее. . . . .	203
Параметры меню для Настройки факса. . . . .	205
Быстродействующая кнопка. . . . .	205
Настройки отправки. . . . .	205
Настройки приема. . . . .	206
Параметры отчета. . . . .	210
Основ. настройки. . . . .	210
Настр. безопасности. . . . .	212
Проверить подкл. факса. . . . .	212
Мастер настр. факса. . . . .	212
Параметры меню для Параметры пользователя	213
Параметры меню для Ящик для факсов. . . . .	213

**Замена картриджей и других расходных деталей**

Проверка состояния оставшихся чернил и емкости для отработанных чернил. . . . .	214
Проверка состояния оставшихся чернил и емкости для отработанных чернил: панель управления. . . . .	214
Проверка состояния оставшихся чернил и емкости для отработанных чернил — Windows. . . . .	214
Проверка состояния оставшихся чернил и емкости для отработанных чернил — Mac OS. . . . .	214
Коды картриджей. . . . .	215
Меры предосторожности при работе с картриджами. . . . .	216
Замена картриджей. . . . .	218
Код емкости для отработанных чернил. . . . .	219
Меры предосторожности при замене емкости для отработанных чернил. . . . .	219
Замена контейнера для отработанных чернил. . . . .	219
Временная печать черными чернилами. . . . .	220
Временная печать черными чернилами: панель управления. . . . .	220
Временная печать черными чернилами — Windows. . . . .	221
Временная печать черными чернилами — Mac OS. . . . .	222
Экономия черных чернил при низком уровне чернил этого цвета (только для Windows). . . . .	222

## **Техническое обслуживание принтера**

Проверка и прочистка печатающей головки. . . . .	224
Проверка и прочистка печатающей головки: панель управления. . . . .	224
Проверка и прочистка печатающей головки: Windows. . . . .	225
Проверка и прочистка печатающей головки: Mac OS. . . . .	226
Калибровка печатающей головки. . . . .	226
Выравнивание печатающей головки: панель управления. . . . .	226
Очистка бумагопроводящего тракта от чернильных пятен. . . . .	227
Очистка автоматического подачика. . . . .	228
Очистка Стекло сканера. . . . .	230

## **Сведения о сетевых службах и программном обеспечении**

Приложение для настройки операций принтера (Web Config). . . . .	231
Выполнение веб-конфигурации в веб-браузере. . . . .	231
Запуск Web Config в Windows. . . . .	232
Запуск Web Config в Mac OS. . . . .	232
Приложение для сканирования документов и изображений (Epson Scan 2). . . . .	232
Добавление сетевого сканера. . . . .	233
Приложение для настройки операций сканирования из панели управления (Epson Event Manager). . . . .	234
Приложение для настройки обработки и отправки факсов (FAX Utility). . . . .	234
Приложение для отправки факсов (драйвер PC-FAX). . . . .	235
Приложение для разметки фотографий (Epson Easy Photo Print). . . . .	236
Приложение для печати веб-страниц (E-Web Print). . . . .	236
Приложение для настройки нескольких устройств (EpsonNet Config). . . . .	237
Средства для обновления программного обеспечения (EPSON Software Updater). . . . .	237
Установка последних версий приложений. . . . .	238
Обновление встроенного программного обеспечения принтера с помощью панели управления. . . . .	240
Удаление приложений. . . . .	240

Удаление приложений — Windows. . . . .	240
Удаление приложений — Mac OS. . . . .	241
Печать с помощью сетевой службы. . . . .	242

## **Устранение неполадок**

Проверка состояния принтера. . . . .	243
Проверка сообщений на ЖК-дисплее. . . . .	243
Код ошибки в меню состояния. . . . .	245
Проверка состояния принтера: Windows. . . . .	249
Проверка состояния принтера — Mac OS. . . . .	249
Проверка состояния программного обеспечения. . . . .	249
Удаление застрявшей бумаги. . . . .	250
Бумага подается неправильно. . . . .	250
Замятие бумаги. . . . .	251
Бумага подается под углом. . . . .	251
Одновременно подается несколько листов бумаги. . . . .	251
Оригинал не входит в автоматический подачик. . . . .	251
Неполадки с питанием и панелью управления. . . . .	252
Питание не включается. . . . .	252
Питание не выключается. . . . .	252
Автоматическое отключение питания. . . . .	253
ЖК-дисплей гаснет. . . . .	253
Сенсорный экран не реагирует. . . . .	253
Невозможно использовать панель управления. . . . .	253
Невозможно выполнить печать с компьютера. . . . .	253
Проверка соединения (USB). . . . .	253
Проверка подключения (сеть). . . . .	254
Проверка программного обеспечения и данных. . . . .	255
Проверка состояния принтера на компьютере (Windows). . . . .	257
Проверка состояния принтера на компьютере (Mac OS). . . . .	258
Невозможно выполнить настройки сети. . . . .	258
Невозможно подключиться с устройства даже при правильных настройках сетевого соединения. . . . .	258
Проверка SSID сети, к которой подключен принтер. . . . .	260
Проверка идентификатора SSID на компьютере. . . . .	261
Невозможно выполнить печать с iPhone или iPad. . . . .	262
Проблемы отпечатков. . . . .	262

## Содержание

Потертости или пропуск цветов на отпечатках. . . . .	262	Возникают муаровые узоры (паутинообразные тени). . . . .	273
Появляются полосы или неожиданные цвета. . . . .	262	Не получается выполнить сканирование требуемой области на стекле сканера. . . . .	273
Появляются горизонтальные цветные полосы с интервалом приблизительно 2.5 см	263	Текст не распознается правильно при сохранении в формате Индексированный файл PDF. . . . .	274
Размытые отпечатки, вертикальные полосы или несовпадения. . . . .	263	Не получается решить проблемы со сканированным изображением. . . . .	274
Низкое качество печати. . . . .	264	Не удается сохранить отсканированные изображения в общую папку. . . . .	275
Потертости и размытие на бумаге. . . . .	265	Проверка сообщений на принтере. . . . .	275
В процессе автоматической двухсторонней печати размазываются чернила. . . . .	266	Сохранение отсканированных изображений занимает длительное время. . . . .	277
Напечатанные фотографии липкие на ощупь. . . . .	266	Переключение между частной и общедоступной сетью. . . . .	277
Изображения или фотографии печатаются с искаженными цветами. . . . .	267	Другие проблемы сканирования. . . . .	280
Невозможно выполнить печать без полей. . . . .	267	Сканирование выполняется медленно. . . . .	280
Края изображения обрезаются при печати без полей. . . . .	267	Невозможно отправить сканированное изображение по электронной почте. . . . .	280
Неправильное положение, размер или поля отпечатка. . . . .	267	Сканирование в формат PDF/Multi-TIFF приостанавливается. . . . .	280
Символы напечатаны неправильно или с искажением. . . . .	268	Проблемы при отправке и получении факсов. . . . .	281
Напечатанное изображение перевернуто. . . . .	268	Невозможно отправлять или получать факсы. . . . .	281
Мозаичные узоры на отпечатках. . . . .	268	Не получается отправить факсы. . . . .	282
Неравномерные цвета, размытость, точки или прямые линии на копируемом изображении. . . . .	269	Не получается отправить факс определенному получателю. . . . .	283
На копируемом изображении появляется муар (штриховка). . . . .	269	Не получается отправить факс в указанное время. . . . .	284
На копируемом изображении появляется изображение обратной стороны оригинала. . . . .	269	Не удается получить факсы. . . . .	284
Устранить проблему печати не удалось. . . . .	269	Невозможно сохранить полученные факсы на устройстве памяти. . . . .	284
Другие проблемы печати. . . . .	270	Происходит ошибка переполнения памяти. . . . .	285
Печать выполняется слишком медленно. . . . .	270	Плохое качество отправляемых факсов. . . . .	285
При непрерывной печати скорость печати значительно замедляется. . . . .	270	Отправлены факсы неверного размера. . . . .	286
Невозможно отменить печать на компьютере, работающем под управлением Mac OS X v10.6.8. . . . .	270	Плохое качество принимаемых факсов. . . . .	286
Не удается запустить сканирование. . . . .	271	Невозможно принять факсы в формате А3. . . . .	287
Проблемы со сканируемым изображением. . . . .	272	Принятые факсы не распечатываются. . . . .	287
При сканировании со стекла сканера появляются неравномерные цвета, грязь, пятна и т. п. . . . .	272	Страницы пустые или только небольшое количество текста печатается на второй странице при получении факсов. . . . .	287
При сканировании через ADF появляются прямые линии. . . . .	272	Другие проблемы пересылки факсов. . . . .	288
Плохое качество изображения. . . . .	272	Невозможно произвести звонок по подключенному телефону. . . . .	288
На заднем плане изображений появляется смещение. . . . .	272	Автоответчик не может отвечать на голосовые вызовы. . . . .	288
Текст размыт. . . . .	273	Номер факса отправителя неправильный или не отображается на принятых факсах. . . . .	288
		Другие проблемы. . . . .	288

Незначительные удары тока при касании к принтеру. . . . .	288
Сильный шум при работе. . . . .	288
Зад. слот подачи бумаги извлечен. . . . .	289
Неправильные дата и время. . . . .	289
Не распознается устройство памяти. . . . .	289
Невозможно сохранить данные на устройство памяти. . . . .	290
Забыли пароль. . . . .	290
Брандмауэр блокирует приложение (только Windows). . . . .	290
«!» отображается на экране выбора фотографии. . . . .	290

## Приложение

Технические характеристики. . . . .	291
Характеристики принтера. . . . .	291
Характеристики сканера. . . . .	292
Характеристики интерфейса. . . . .	293
Характеристики факса. . . . .	293
Список функций сети. . . . .	294
Технические характеристики Wi-Fi. . . . .	295
Характеристики Ethernet. . . . .	295
Протокол безопасности. . . . .	295
Поддерживаемые службы сторонних поставщиков. . . . .	296
Характеристики внешних устройств USB. . . . .	296
Характеристики поддерживаемых данных. . . . .	296
Размеры. . . . .	297
Электрические характеристики. . . . .	297
Требования к условиям окружающей среды. . . . .	298
Системные требования. . . . .	299
Нормативная информация. . . . .	299
Стандарты и аттестации. . . . .	299
Немецкий сертификат Blue Angel. . . . .	300
Запрет на копирование. . . . .	300
Транспортировка принтера. . . . .	301
Сообщения, отображаемые при Проверка подключения. . . . .	303
Авторское право. . . . .	305
Торговые марки. . . . .	306
Помощь. . . . .	306
Веб-сайт технической поддержки. . . . .	306
Обращение в службу технической поддержки Epson. . . . .	307

# Об этом руководстве

---

## Общие сведения о руководствах

Вместе с принтером Epson предоставляются следующие руководства. В дополнение к руководствам справочную информацию можно найти на самом принтере и в программном обеспечении Epson.

- Важные правила техники безопасности (печатное руководство)**  
Содержит инструкции по обеспечению безопасного использования принтера.
- Установка (печатное руководство)**  
Содержит информацию о настройке принтера и установке программного обеспечения.
- Руководство пользователя (цифровое руководство)**  
Настоящее руководство. Предоставляет общую информацию и инструкции по использованию принтера, решению проблем и настройке сетевого подключения при использовании принтера в сети.
- Руководство администратора (цифровое руководство)**  
Предоставляет администраторам сети сведения о настройках управления и принтера.

Последние версии перечисленных выше руководств можно получить следующими способами.

- Печатные руководства**  
Посетите веб-сайт службы технической поддержки Epson для Европы по адресу <http://www.epson.eu/Support> или веб-сайт глобальной технической поддержки Epson по адресу <http://support.epson.net/>.
- Цифровые руководства**  
Запустите EPSON Software Updater на своем компьютере. EPSON Software Updater проверяет доступные обновления программных приложений Epson и цифровых руководств, позволяя загрузить самые новые версии.

### Соответствующая информация

- ➔ [«Средства для обновления программного обеспечения \(EPSON Software Updater\)» на стр. 237](#)

---

## Использование руководства для поиска информации

PDF-руководство позволяет искать информацию по ключевым словам или переходить напрямую к определенным разделам с помощью закладок. Можно также печатать только нужные вам страницы. В этом разделе объясняется, как использовать PDF-руководство, которое открывается на вашем компьютере с помощью Adobe Reader X.



## Об этом руководстве

### Поиск по ключевым словам

Щелкните **Правка > Расширенный поиск**. В окне поиска введите ключевое слово (текст), описывающее нужную вам информацию, затем щелкните **Поиск**. Результаты отображаются в виде списка. Щелкните один из отображаемых результатов, чтобы перейти на соответствующую страницу.

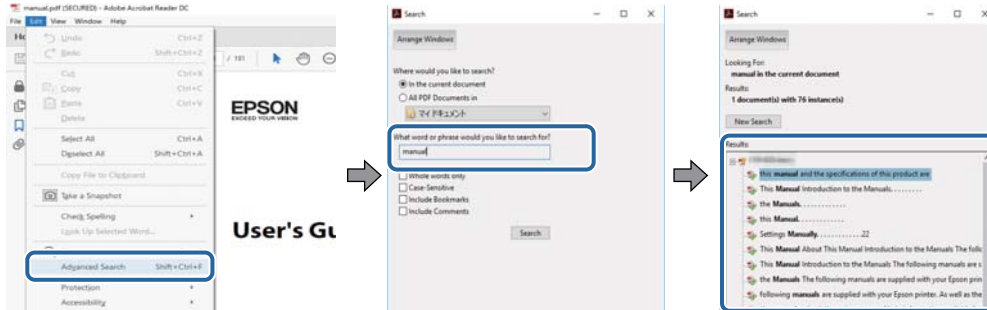

### Переход непосредственно по закладкам

Щелкните заголовок, чтобы перейти на соответствующую страницу. Щелкните + для просмотра заголовков более низкого уровня в этом разделе. Чтобы вернуться на предыдущую страницу, выполните следующие действия на клавиатуре.

- Windows: удерживайте нажатой клавишу **Alt** и нажмите **←**.
- Mac OS: удерживайте нажатой клавишу **Command** и нажмите **←**.

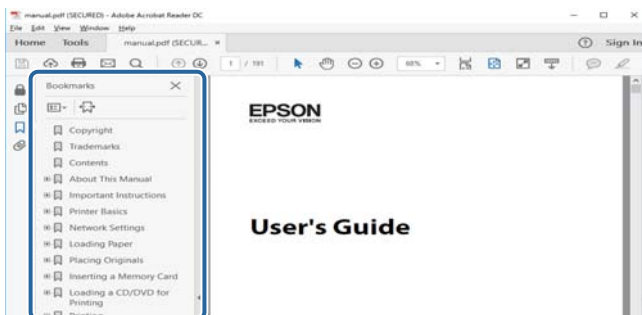

### Печать только нужных вам страниц

Вы можете найти и напечатать только нужные вам страницы. Щелкните **Печать** в меню **Файл**, затем укажите страницы, которые следует напечатать, в пункте **Страницы** раздела **Страницы для печати**.

- Чтобы указать последовательность страниц, введите дефис между начальной и конечной страницами.  
Пример: 20-25
- Чтобы указать страницы, расположенные не последовательно, разделяйте страницы запятыми.  
Пример: 5, 10, 15

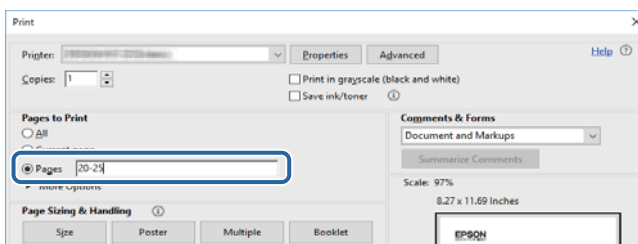

---

## Символы и обозначения

**Предостережение:**

Инструкции, которые необходимо тщательно соблюдать во избежание телесных повреждений.

**Важно:**

Инструкции, которые необходимо соблюдать во избежание повреждения оборудования.

**Примечание:**

Предоставляет дополнительную и справочную информацию.

➔ Соответствующая информация

Ссылки на связанные разделы.

---

## Описания, используемые в данном руководстве

- Снимки экранов драйвера принтера и Epson Scan 2 (драйвера сканера) относятся к системам Windows 10 или macOS Sierra. Содержание, отображающееся на экранах, различается в зависимости от модели и ситуации.
- Иллюстрации принтера, используемые в данном руководстве, используются только в качестве примера. Несмотря на то, что могут существовать небольшие отличия между моделями, способы их эксплуатации совпадают.
- Некоторые из элементов меню на ЖК-экране отличаются в зависимости от модели и настроек.

---

## Обозначение операционных систем

**Windows**

В данном руководстве такие термины, как Windows 10, Windows 8.1, Windows 8, Windows 7, Windows Vista, Windows XP, Windows Server 2016, Windows Server 2012 R2, Windows Server 2012, Windows Server 2008 R2, Windows Server 2008, Windows Server 2003 R2 и Windows Server 2003, используются по отношению к следующим операционным системам. Кроме того, термин Windows используется по отношению ко всем версиям.

- Операционная система Microsoft® Windows® 10
- Операционная система Microsoft® Windows® 8.1
- Операционная система Microsoft® Windows® 8
- Операционная система Microsoft® Windows® 7
- Операционная система Microsoft® Windows Vista®
- Операционная система Microsoft® Windows® XP
- Операционная система Microsoft® Windows® XP Professional x64 Edition
- Операционная система Microsoft® Windows Server® 2016

## Об этом руководстве

- Операционная система Microsoft® Windows Server® 2012 R2
- Операционная система Microsoft® Windows Server® 2012
- Операционная система Microsoft® Windows Server® 2008 R2
- Операционная система Microsoft® Windows Server® 2008
- Операционная система Microsoft® Windows Server® 2003 R2
- Операционная система Microsoft® Windows Server® 2003

## Mac OS

Кроме того, термин Mac OS используется по отношению к macOS Sierra, OS X El Capitan, OS X Yosemite, OS X Mavericks, OS X Mountain Lion, Mac OS X v10.7.x и Mac OS X v10.6.8.

# Важные инструкции

---

## Инструкции по безопасности

Для обеспечения безопасности при использовании данного принтера прочитайте и соблюдайте нижеприведенные указания. Сохраните это руководство, чтобы при необходимости обратиться к нему в будущем. Также следуйте всем предупреждениям и инструкциям, которые нанесены на корпус устройства.

- Некоторые символы на принтере служат для обеспечения его безопасности и надлежащей эксплуатации. Посетите следующий веб-сайт, чтобы узнать значение символов.  
<http://support.epson.net/symbols>
- Необходимо использовать только тот шнур питания, который поставлялся вместе с принтером; использовать этот шнур с другим оборудованием запрещено. Использование других шнуров питания с данным принтером или использование предоставляемого шнура питания с другим оборудованием может привести к возникновению пожара или поражению электрическим током.
- Необходимо убедиться, что шнур питания переменного тока соответствует действующим местным стандартам безопасности.
- Запрещается самому разбирать, модифицировать или пытаться починить шнур питания, вилку, принтер, сканер или дополнительное оборудование, за исключением случаев, специально описанных в руководствах для принтера.
- При возникновении следующих условий необходимо отключить принтер от питания и обратиться к обслуживающему персоналу.  
Шнур питания или вилка повреждены, в принтер попала жидкость, принтер падал или поврежден корпус, принтер плохо работает или имеются явные изменения в работе принтера. Запрещается делать в настройках изменения, которые не описаны в инструкции по эксплуатации.
- Необходимо устанавливать принтер недалеко от сетевой розетки так, чтобы вилку можно было легко вынуть из розетки.
- Запрещается устанавливать или хранить принтер вне помещений, около источников грязи или пыли, воды и тепла, а также в местах, подверженных воздействию ударных нагрузок, вибраций, высоких температур и влажности.
- Необходимо предотвращать попадание в принтер воды и не касаться его влажными руками.
- Принтер должен находиться на расстоянии как минимум 22 см от кардиостимуляторов. Радиоволны, излучаемые принтером, могут негативно сказаться на их работе.
- Если ЖК-дисплей поврежден, необходимо обратиться в сервисный центр. При попадании жидкокристаллического раствора на руки необходимо тщательно промыть их водой с мылом. При попадании жидкокристаллического раствора в глаза необходимо немедленно промыть их водой. Если после этого сохраняются неприятные ощущения или ухудшится зрение, необходимо немедленно обратиться к врачу.
- Не пользуйтесь телефоном во время грозы. Имеется маловероятный риск поражения электрическим током от молнии.
- Запрещается использовать телефон для оповещения об утечке газа вблизи источника утечки.

## Важные инструкции

- ❑ Принтер является тяжелым устройством и должен подниматься и переноситься не менее чем двумя людьми. При поднятии принтера двое или более человек должны расположиться так, как показано ниже.



## Инструкции по безопасности при работе с чернилами

- ❑ При обращении с использованными картриджами будьте осторожны, так как вокруг отверстия для подачи чернил может остаться небольшое количество чернил.
  - ❑ При попадании чернил на кожу тщательно промойте ее водой с мылом.
  - ❑ При попадании чернил в глаза немедленно промойте их водой. Если после этого сохранятся неприятные ощущения или ухудшится зрение, немедленно обратитесь к врачу.
  - ❑ При попадании чернил в рот немедленно обратитесь к врачу.
- ❑ Не разбирайте чернильный картридж и контейнер для отработанных чернил, поскольку чернила могут попасть в глаза или на кожу.
- ❑ Не встряхивайте чернильные картриджи слишком сильно и не роняйте их. Также обращайтесь с картриджами бережно, не сжимайте их и не срывайте этикетки. Это может привести к вытеканию чернил.
- ❑ Храните чернильные картриджи и контейнер для отработанных чернил в недоступном для детей месте.

---



## Справочные данные и предупреждения при эксплуатации принтера

Во избежание повреждения принтера или другого имущества необходимо прочитать приведенные далее инструкции и следовать им. Данное руководство необходимо сохранять для дальнейшего пользования.

**Важные инструкции****Рекомендации и особые указания по настройке и использованию принтера**

- Запрещается блокировать или накрывать воздухозаборники и отверстия принтера.
- Используйте источник питания только указанного на этикетке принтера.
- Необходимо избегать использования розеток, находящихся в одной сети с фотокопировальными аппаратами или системами кондиционирования воздуха, которые постоянно включаются и отключаются.
- Необходимо избегать использования электрических розеток, управляемых настенными выключателями или автоматическими таймерами.
- Всю компьютерную сеть необходимо держать на удалении от потенциальных источников электромагнитных помех, например акустических систем или баз радиотелефонов.
- Шнуры питания необходимо помещать в местах, защищенных от трения, порезов, износа, изгибания и запутывания. Запрещается ставить на шнур питания какие-либо предметы, наступать или наезжать на него чем-либо. Необходимо обращать особое внимание на то, чтобы шнур питания не был перекручен на обоих концах (как у входа, так и у выхода).
- При использовании удлинителя необходимо убедиться, что общая нагрузка всех подключенных устройств не превышает разрешенного номинального тока удлинителя. Также убедитесь, что общая нагрузка от всех устройств, подключенных к электрической розетке, не превышает максимально допустимой.
- Если принтер планируется использовать в Германии, то электросеть здания должна быть защищена 10- или 16-амперными автоматическими выключателями, защищающими принтер от коротких замыканий и избыточного тока.
- При подключении принтера к компьютеру или другому устройству необходимо убедиться в правильном расположении разъемов кабеля. У каждого разъема имеется только один правильный вариант подключения. Подключение разъема неправильной стороной может привести к повреждениям обоих устройств, соединенных этим кабелем.
- Необходимо установить принтер на плоской устойчивой поверхности, размеры которой во всех направлениях больше размеров основания принтера. Если устройство установлено под наклоном, оно будет работать неправильно.
- Во время хранения или перевозки не наклоняйте принтер, не устанавливайте вертикально и не переворачивайте его, поскольку это может привести к вытеканию чернил.
- Над принтером необходимо оставить достаточно места для полного поднятия крышки сканера.
- Оставляйте перед устройством достаточно свободного пространства для выброса бумаги.
- Следует избегать мест, в которых происходят частые колебания температуры и влажности. Также не следует подвергать принтер воздействию прямых солнечных лучей, яркого света и источников тепла.
- Запрещается вставлять посторонние предметы в отверстия принтера.
- Во время печати запрещается трогать руками внутренние поверхности принтера.
- Запрещается прикасаться к белому плоскому кабелю внутри принтера.
- Запрещается использовать аэрозольные изделия, содержащие огнеопасные газы, внутри принтера или рядом с ним. Это может привести к возникновению пожара.
- Не перемещайте печатающую головку руками, это может повредить принтер.
- При закрытии сканера необходимо быть особенно осторожным, чтобы не прищемить пальцы.
- Запрещается сильно надавливать на стекло сканера при размещении оригиналов.

## Важные инструкции

- ❑ Выключать принтер необходимо только кнопкой . Запрещается отключать принтер от сети или выключать питание розетки до того, как перестанет мигать индикатор .
- ❑ Перед транспортировкой принтера необходимо убедиться, что печатающая головка находится в начальном (крайнем правом) положении, а контейнеры находятся на месте.
- ❑ Если планируется длительный перерыв в работе принтера, необходимо отключить шнур питания от розетки.

## Справочные данные и предупреждения при использовании принтера с беспроводным подключением

- ❑ Радиоволны, излучаемые этим принтером, могут отрицательно сказаться на работе медицинского электронного оборудования и привести к его сбою. При использовании этого принтера в медицинских учреждениях или вблизи медицинских приборов следуйте инструкциям авторизованного персонала данного медицинского учреждения. Кроме того, следуйте всем предупреждениям и инструкциям, нанесенным на медицинские приборы.
- ❑ Радиоволны, излучаемые этим принтером, могут отрицательно сказаться на работе автоматизированных управляемых устройств, таких как автоматические двери и системы противопожарной сигнализации, что может привести к травмам вследствие выхода этого оборудования из строя. При использовании этого принтера вблизи автоматизированных управляемых устройств следуйте всем предупреждениям и инструкциям, нанесенным на эти устройства.

## Справочные данные и предупреждения при использовании сенсорного экрана

- ❑ На ЖК-экране могут обнаруживаться светлые и темные пятна, и в связи с его свойствами на экране может проявляться неравномерная яркость. Это нормально и никоим образом не означает повреждение.
- ❑ Для очистки используйте только сухую мягкую ткань. Не используйте жидкие и химические чистящие средства.
- ❑ При получении сильного удара внешняя поверхность сенсорного экрана может разбиться. При поломке или появлении трещин на поверхности панели необходимо обратиться в сервисный центр. Запрещается трогать или пытаться убрать осколки самостоятельно.
- ❑ Нажимать на сенсорный экран необходимо пальцами и аккуратно. Не следует нажимать на экран с силой или ногтями.
- ❑ Не используйте острые предметы, например шариковую ручку или острые карандаши для выполнения этих операций.
- ❑ Образование конденсата внутри сенсорного экрана из-за резких изменений температуры и влажности может привести к ухудшению работоспособности.

---

## Защита личной информации

При передаче или утилизации принтера необходимо стереть всю личную информацию, хранящуюся в памяти принтера. Для этого выберите меню на панели управления, которые указаны ниже.

**Настр. > Общие параметры > Администрир. системы > Восст. настр. по ум. > Удал.все данные и настр.**

# Основные сведения о принтере

## Названия деталей и их функции

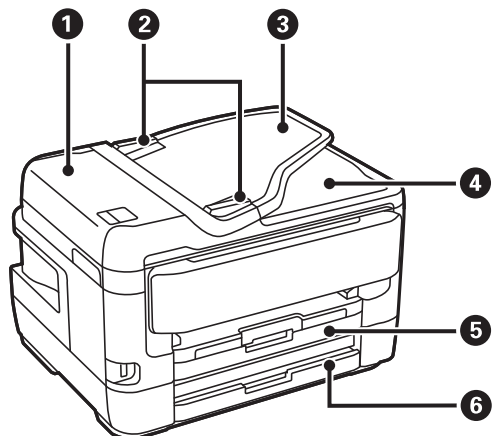

1	Крышка устройства автоматической подачи ADF	Откройте при извлечении замятых оригиналов в устройстве ADF.
2	Направляющая устройства ADF	Подает оригиналы в принтер. Боковые направляющие должны быть придвинуты к краям оригиналов.
3	Входной лоток ADF	Автоматически подает оригиналы.
4	Выходной лоток устройства ADF	Содержит оригиналы, извлеченные из устройства ADF.
5	Кассета для бумаги 1 или кассета для бумаги	Загружает бумагу.
6	Кассета для бумаги 2	Только доступные модели. Загружает бумагу.

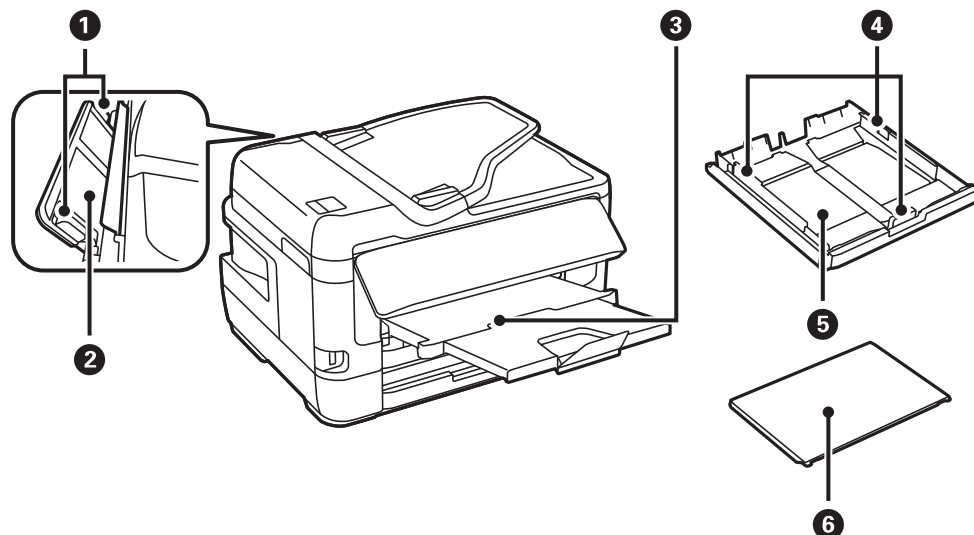



**Основные сведения о принтере**

1	Направляющие	Подают бумагу в принтер. Боковые направляющие должны быть придвинуты к краям бумаги.
2	Зад. слот подачи бумаги	Для загрузки бумаги по одному листу вручную.
3	Выходной лоток	Принимает выдаваемые листы бумаги.
4	Направляющие	Подают бумагу в принтер. Боковые направляющие должны быть придвинуты к краям бумаги.
5	Кассета для бумаги	Загружает бумагу.
6	Крышка кассетного лотка	Защита кассета для бумаги от попадания инородных частиц.

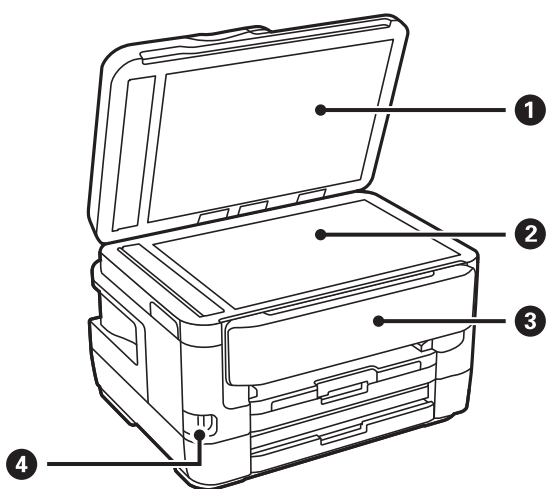

1	Крышка сканера	Блокирует внешний свет при сканировании.
2	Стекло сканера	Разместите оригиналы.
3	Панель управления	Служит для управления принтером. Можно изменить угол панели управления.
4	Внешний разъем USB	Предназначен для подключения устройств памяти.

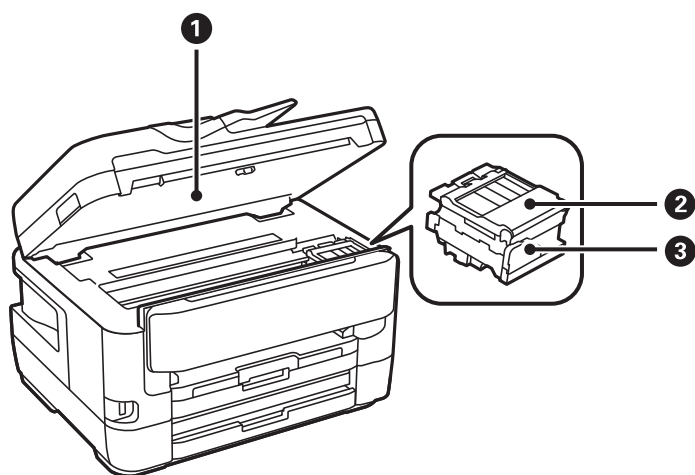

### Основные сведения о принтере

❶	Сканер	Сканирует размещенные оригиналы. Открывать только при замене картриджей и удалении застрявшей бумаги.
❷	Крышка отсека чернильных картриджей	Откройте при замене чернильных картриджей.
❸	Держатель картриджа	Установите картриджи. Чернила выталкиваются из дюзов печатающей головки в нижней части.

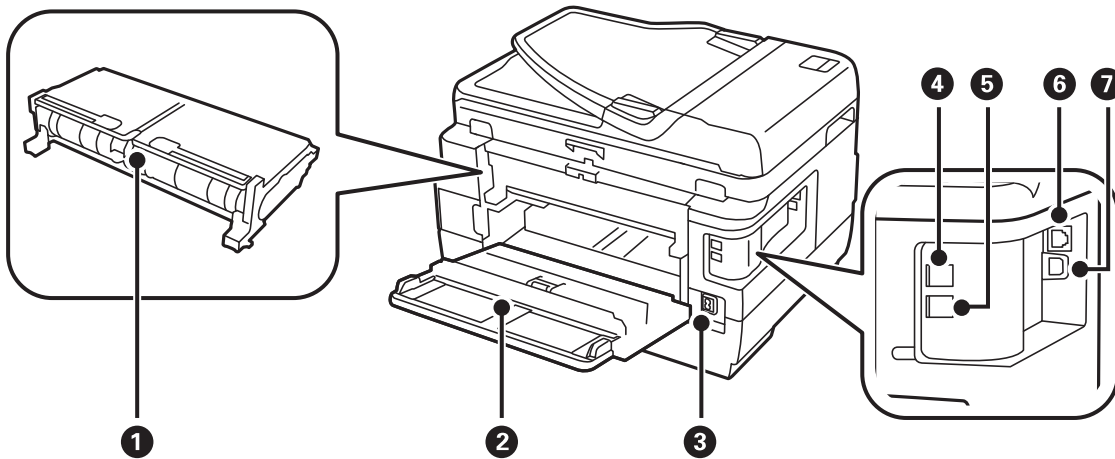

❶	Задняя крышка 2	Снимите при извлечении замятой бумаги.
❷	Задняя крышка 1	Открывать при замене емкости для отработанных чернил или при извлечении застрявшей бумаги.
❸	Вход питания переменного тока	Предназначен для подключения шнура питания.
❹	LINE — разъем для телефонной линии	Подключение телефонной линии.
❺	EXT. — разъем для телефонного аппарата	Подключение внешних телефонных устройств.
❻	Порт локальной сети	Разъем для сетевого кабеля.
❼	USB-порт	Разъем для USB-кабеля.

### Панель управления

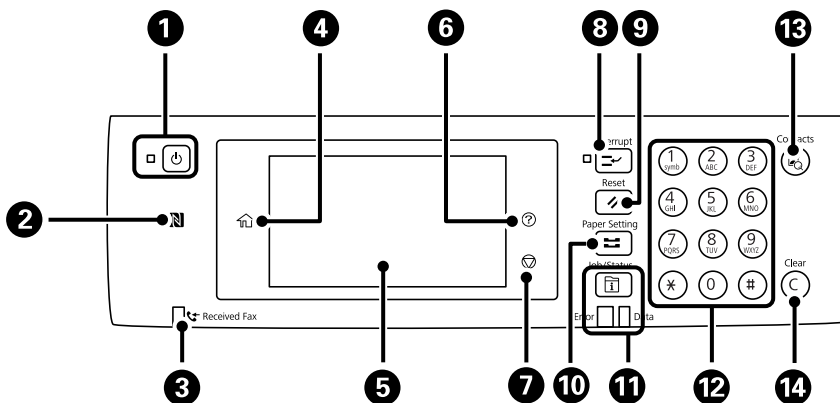

### Основные сведения о принтере

1	Служит для включения и выключения принтера. Отключайте шнур питания, когда индикатор питания погаснет.
2	Проведите интеллектуальным устройством над этой областью, чтобы выполнить печать или сканирование непосредственно с этого интеллектуального устройства.
3	Включается, когда принятые документы, которые еще не были прочитаны, распечатаны или сохранены, сохраняются в памяти принтера.
4	Отображает начальный экран.
5	Отображает меню и сообщения.
6	Отображает экран <b>Справка</b> . Здесь можно просмотреть решения проблем.
7	Служит для остановки текущей операции.
8	Приостанавливает текущее задание и позволяет прервать другое задание. Чтобы возобновить выполнение приостановленного задания, нужно еще раз нажать на эту кнопку.
9	Сброс текущих настроек до пользовательских значений по умолчанию. При отсутствии пользовательских значений по умолчанию выполняется восстановление заводских значений.
10	Отображает экран <b>Настройка параметров бумаги</b> . Можно выбрать настройки размера и типа бумаги для всех источников бумаги.
11	Отображает меню <b>Job/Status</b> . Можно проверить статус принтера и историю задания. Слева расположен индикатор ошибки, который загорается или начинает мигать, если происходит ошибка. Справа расположен индикатор данных, который мигает, когда принтер обрабатывает данные. При наличии очереди заданий он горит постоянно.
12	Ввод чисел, символов и знаков.
13	Отображает список <b>Контакты</b> . Можно зарегистрировать, изменить или удалить контакты.
14	Сбрасывает числовые настройки, например количество копий.

## Конфигурация главного экрана

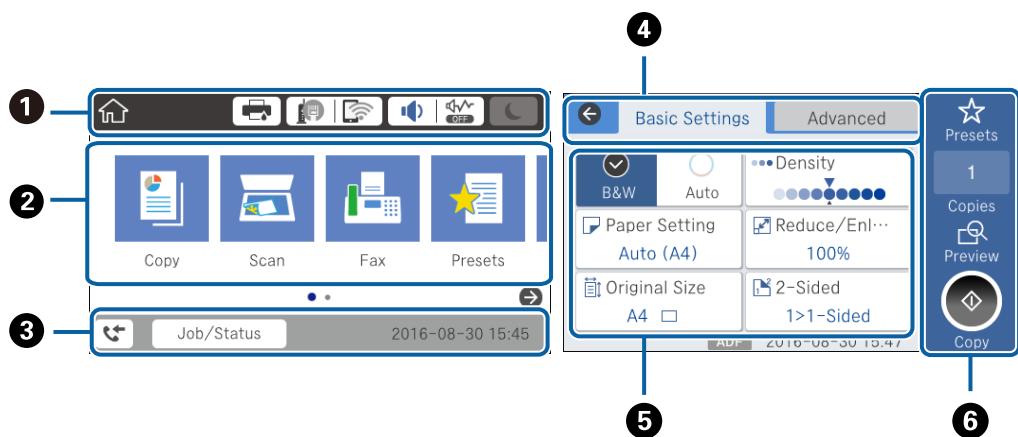









## Основные сведения о принтере













①	Указывает элементы, которые были настроены для принтера в качестве значков. Выберите каждый значок, чтобы проверить текущие настройки или получить доступ к каждому меню настроек.
②	Отображает каждое меню. Можно добавить или изменить последовательность.
③	Указывает выполняемое задание и состояние принтера. Выберите сообщение для отображения меню <b>Job/Status</b> . Отображение даты и времени, если принтер не работает или при отсутствии ошибок.
④	Переключите вкладки.
⑤	Указывает элементы настройки. Выберите каждый элемент для определения или изменения настроек. Затененные элементы не являются доступными. Выберите элемент, чтобы узнать, почему он недоступен.
⑥	Выполните текущие настройки. Доступные функции варьируются в зависимости от меню.

## Значки, отображаемые на ЖК-экране

В зависимости от состояния принтера на ЖК-экране отображаются следующие значки.

	Отображает экран <b>Состояние принтера</b> . Здесь можно проверить приблизительный уровень чернил и срок службы емкости для отработанных чернил.
	Служит для отображения состояния подключения к сети. Выберите значок для проверки и изменения текущих настроек. Это ярлык для следующего меню. <b>Настр. &gt; Общие параметры &gt; Настройки сети &gt; Настройка Wi-Fi</b>
	Принтер не подключен к проводной (Ethernet) сети, или подключение отменено.
	Принтер подключен к проводной сети (Ethernet).
	Принтер не подключен к беспроводной сети (Wi-Fi).
	Принтер выполняет поиск SSID, IP-адрес сброшен, или произошла проблема с беспроводной сетью (Wi-Fi).
	Принтер подключен к беспроводной сети (Wi-Fi). Количество полосок указывает на мощность сигнала подключения. Чем больше полосок, тем лучше сигнал.
	Принтер не подключен к беспроводной сети (Wi-Fi) в режиме Wi-Fi Direct (простая точка доступа).
	Принтер подключен к беспроводной сети (Wi-Fi) в режиме Wi-Fi Direct (простая точка доступа).

## Основные сведения о принтере

	<p>Отображает экран <b>Параметры звука устройства</b>. Вы можете задать <b>Выключить звук</b> и <b>Тихий режим</b>.</p> <p>С этого экрана можно также получить доступ к меню <b>Звук</b>. Это ярлык для следующего меню.</p> <p><b>Настр. &gt; Общие параметры &gt; Основ. настройки &gt; Звук</b></p>
 	<p>Указывает, нужно ли задавать для принтера режим <b>Тихий режим</b>. Если эта функция включена, шум от работы принтера снижается, однако скорость печати может уменьшиться. Однако шумы могут и не снижаться в зависимости от выбранного типа бумаги и качества печати.</p>
	<p>Указывает, что для принтера задан режим <b>Выключить звук</b>.</p>
	<p>Выберите значок для перехода в спящий режим. Если значок затенен, принтер не может перейти в спящий режим.</p>
	<p>Указывает на то, что включена функция ограничения возможностей пользователя. Выберите этот значок, чтобы войти в систему. Необходимо выбрать имя пользователя и ввести пароль. За регистрационными данными обратитесь к администратору принтера.</p>
	<p>Указывает на то, что в систему вошел пользователь с правом доступа.</p> <p>Выберите значок, чтобы выйти.</p>
	<p>Отображает экран <b>Данные факса</b>.</p>
	<p>Указывает, что настройки были изменены с настроек пользователя по умолчанию до заводских настроек.</p>
	<p>Указывает на наличие дополнительной информации. Выберите значок для отображения сообщения.</p>
	<p>Указывает на наличие проблемы с элементами. Выберите значок, чтобы узнать, как решить проблему.</p>
	<p>Указывает, что данные еще не были прочитаны, напечатаны или сохранены. Отображаемое число указывает на количество элементов данных.</p>

### Соответствующая информация

- ➔ [«Настройки сети» на стр. 71](#)
- ➔ [«Звук» на стр. 67](#)

## Операции на сенсорном экране

Сенсорный экран поддерживает следующие операции.

<p>Нажатие</p>		<p>Нажимайте или выбирайте элементы или значки.</p>
----------------	---	---

### Основные сведения о принтере

<p>Прокрутка</p>		<p>Плавная прокрутка экрана.</p>
<p>Пролистывание</p>		<p>Удерживайте и передвигайте элементы.</p>

## Ввод символов

При регистрации контактов, настройке параметров сети и т. д. можно вводить символы и знаки с помощью экранной клавиатуры.

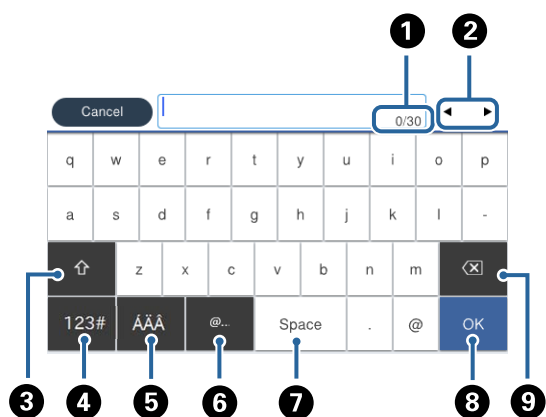

**Примечание:**

Наборы значков отличаются в зависимости от настраиваемого элемента.

<p>1</p>	<p>Указание числа символов.</p>
<p>2</p>	<p>Перемещение курсора в позицию ввода.</p>
<p>3</p>	<p>Переключение между буквами верхнего и нижнего регистра или цифрами и символами.</p>
<p>4</p>	<p>Переключение между типами символов. Можно вводить буквы, цифры и символы.</p>
<p>5</p>	<p>Переключение между типами символов. Можно вводить буквы, цифры и специальные знаки, такие как умлауты и ударения.</p>
<p>6</p>	<p>Ввод часто используемых доменных адресов электронной почты или URL-адресов путем простого выбора элемента.</p>
<p>7</p>	<p>Ввод пробела.</p>
<p>8</p>	<p>Ввод символа.</p>
<p>9</p>	<p>Удаление символа слева.</p>

## Конфигурация экрана Job/Status

Нажмите кнопку  для отображения меню Job/Status. Можно также проверить состояние принтера или заданий.

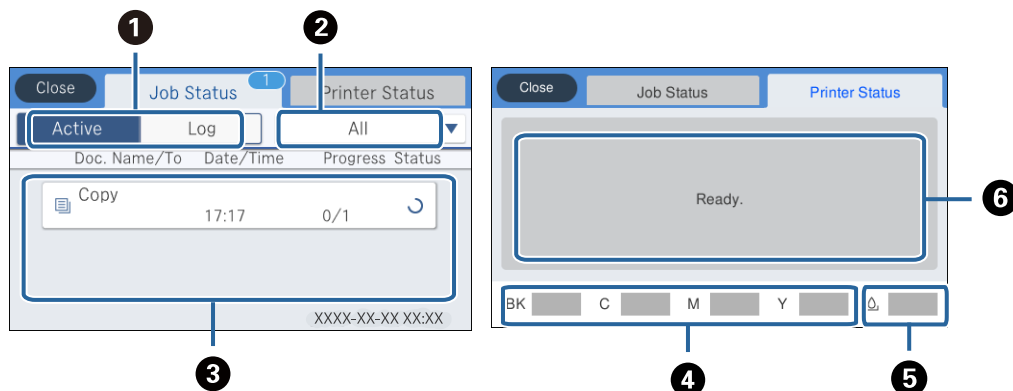

1	Служит для переключения отображаемых списков.
2	Фильтрация заданий по функциональным особенностям.
3	Если выбран режим <b>Активен</b> , отображается список текущих заданий и заданий, ожидающих обработки. Если выбран режим <b>Журнал</b> , отображается журнал заданий. Вы можете отменить задания или проверить код ошибки, который отображается в журнале, если задание завершилось со сбоем.
4	Определение приблизительного уровня чернил.
5	Отображение приблизительного срока службы емкости для отработанных чернил.
6	Отображение любых ошибок, которые возникли на принтере. Для отображения уведомления о той или иной ошибке ее нужно выбрать из списка.

### Соответствующая информация

➔ [«Код ошибки в меню состояния» на стр. 245](#)

## Просмотр анимированных инструкций

На ЖК-экране можно просматривать анимированные инструкции по эксплуатации, например инструкции по загрузке бумаги или по извлечению замятой бумаги.

- Если нажать  в правой части ЖК-экрана, отобразится окно справки. Нажмите **Как Можно** и выберите элементы, которые необходимо просмотреть.

## Основные сведения о принтере

- Если нажать **Как Можно** в нижней части рабочего экрана, отобразится анимация, зависящая от контекста.

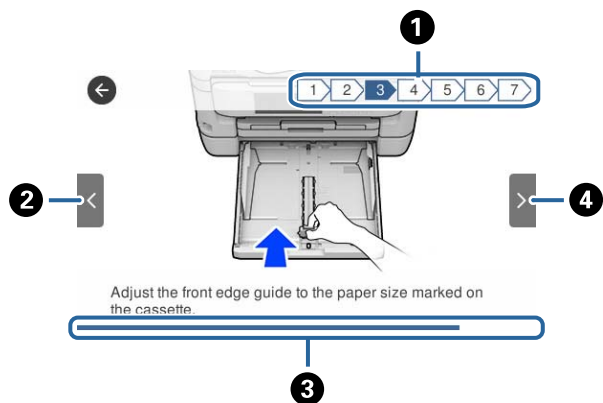

1	Общее количество шагов и номер текущего шага. В приведенном выше примере показан шаг 3 из 7.
2	Возврат к предыдущему шагу.
3	Ход выполнения текущего шага. Когда индикатор хода выполнения доходит до конца, анимация повторяется.
4	Переход к следующему шагу.



# Настройки сети

## Типы сетевых подключений

Вы можете использовать следующие методы подключения.

### Соединение Ethernet

Подключите принтер к концентратору с помощью кабеля Ethernet.

Сведения о назначении статического IP-адреса см. в *Руководство администратора*.

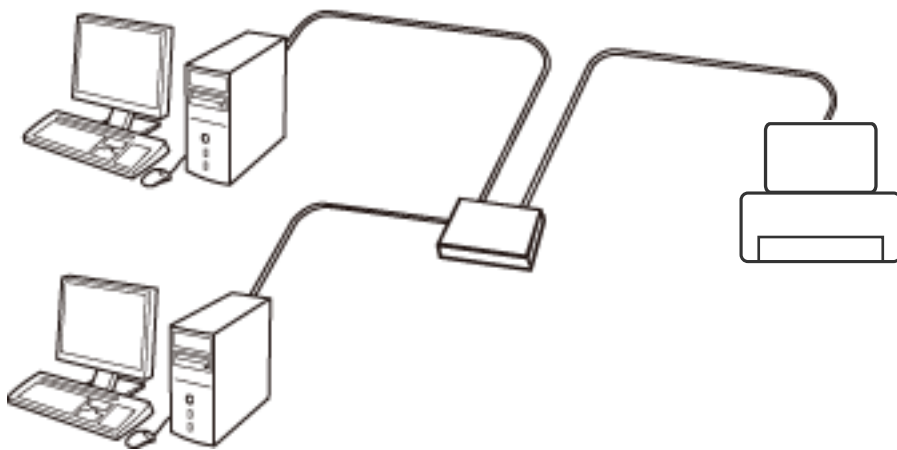

#### Соответствующая информация

➔ [«Настройка расширенных параметров сети» на стр. 32](#)

### Соединение Wi-Fi

Подключите принтер и компьютер или интеллектуальное устройство к точке доступа. Это обычный способ подключения для домашних и офисных сетей, при котором компьютеры соединяются по Wi-Fi через точку доступа.

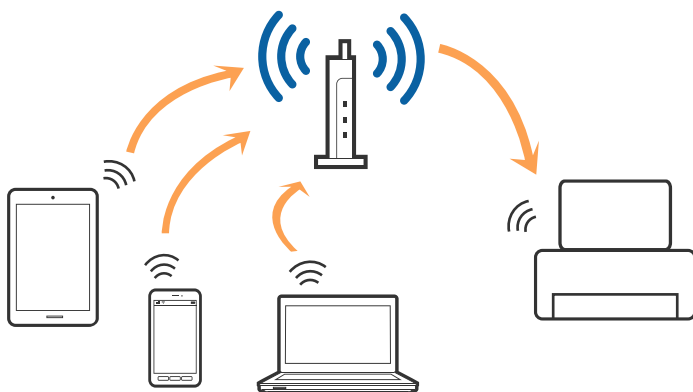

**Соответствующая информация**

- ➔ «Подключение к компьютеру» на стр. 26
- ➔ «Подключение интеллектуального устройства» на стр. 27
- ➔ «Настройка параметров Wi-Fi на принтере» на стр. 27

## Подключение Wi-Fi Direct (простая точка доступа)

Используйте этот способ подключения, если вы не используете Wi-Fi дома или в офисе или когда вы хотите напрямую соединить принтер и компьютер или интеллектуальное устройство. В этом режиме принтер выступает в роли точки доступа и вы можете подключить к нему до четырех устройств без использования обычной точки доступа. Однако устройства, подключенные к принтеру, не могут обмениваться данными между собой через принтер.

**Примечание:**

Подключение Wi-Fi Direct (простая точка доступа) является способом подключения, созданным для замены режима Ad Hoc.

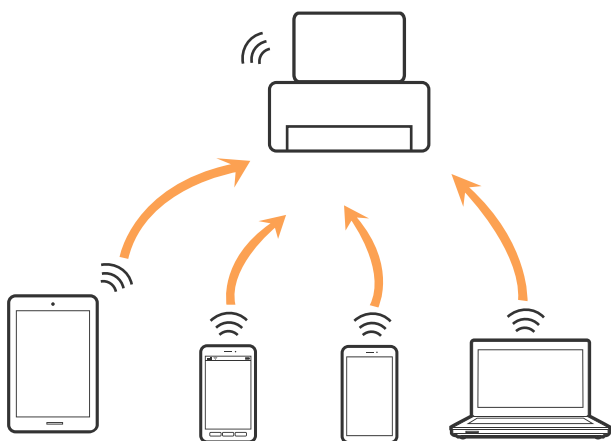

Принтер может иметь подключение к Wi-Fi или Ethernet и подключение Wi-Fi Direct (простая точка доступа) одновременно. Однако, если вы начнете передачу по сети с помощью подключения Wi-Fi Direct (простая точка доступа), если принтер подключен к сети Wi-Fi, сеть Wi-Fi будет временно отключена.

---

## Подключение к компьютеру

Для подключения принтера к компьютеру рекомендуем использовать установщик. Вы можете запустить установщик, используя один из следующих способов.

 **Настройка с веб-сайта**

Откройте указанный веб-сайт и введите марку вашего устройства. Откройте **Настройка** и начните настройку.

<http://epson.sn>

 **Настройка с помощью диска с программным обеспечением (только для моделей, которые поставляются с диском с программным обеспечением, и пользователей, чьи компьютеры оснащены дисковыми приводами).**

Вставьте диск с программным обеспечением в компьютер и следуйте инструкциям на экране.

## Настройки сети

### Выбор способа подключения

Следуйте инструкциям на экране, пока не появится следующий экран, затем выберите способ подключения принтера к компьютеру.

Выберите тип подключения и нажмите **Далее**.

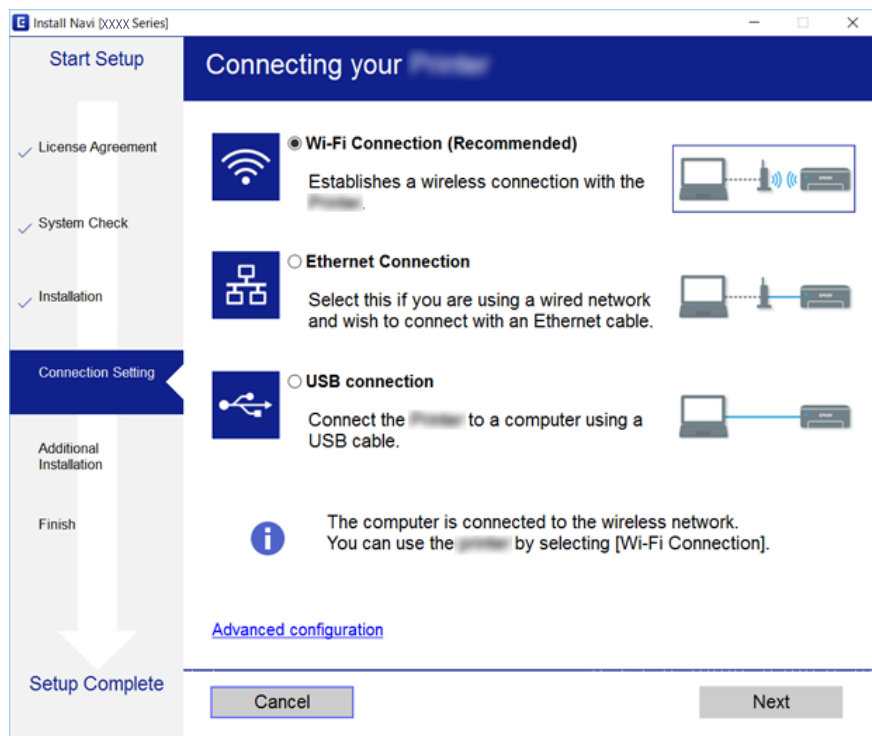

Следуйте инструкциям на экране.

## Подключение интеллектуального устройства

Вы можете пользоваться принтером с интеллектуального устройства при подключении принтера к сети Wi-Fi с тем же (SSID), что и сеть, к которой подключено интеллектуальное устройство. Для использования принтера с интеллектуального устройства выполните настройку с помощью следующего веб-сайта. Зайдите на веб-сайт с устройства, которое вы хотите подключить к принтеру.

<http://epson.sn> > **Настройка**

### Примечание:

Если вы хотите одновременно подключить компьютер и интеллектуальное устройство к принтеру, рекомендуется сначала выполнить подключение к компьютеру.

## Настройка параметров Wi-Fi на принтере

Можно внести изменения в настройки сети на панели управления принтера несколькими способами. Выберите метод подключения, который соответствует среде и условиям использования.

Если вы знаете сведения об этой точке доступа, например SSID и пароль, можно указать настройки вручную.

## Настройки сети

Если точка доступа поддерживает WPS, можно изменить настройки с помощью установки по нажатию кнопки.

После подключения принтера к сети подключите принтер к устройству, которое необходимо использовать (компьютер, смартфон или планшет и т. д.)

Задайте использование статического IP-адреса в расширенных настройках сети.

### Соответствующая информация

- ➔ «Выполнение настроек подключения Wi-Fi Direct (простая точка доступа)» на стр. 31
- ➔ «Ручная настройка параметров Wi-Fi» на стр. 28
- ➔ «Настройка Wi-Fi с помощью кнопки (WPS)» на стр. 29
- ➔ «Настройка Wi-Fi с помощью настройки PIN-кода (WPS)» на стр. 30
- ➔ «Выполнение настроек подключения Wi-Fi Direct (простая точка доступа)» на стр. 31
- ➔ «Настройка расширенных параметров сети» на стр. 32

## Ручная настройка параметров Wi-Fi

Для ручной настройки вам необходимо знать SSID и пароль точки доступа.

### Примечание:

Если вы используете точку доступа с настройками по умолчанию, SSID и пароль указаны на ярлыке. Если вы не знаете SSID и пароль сети, обратитесь к работнику, производившему настройку точки доступа, или к документации на точку доступа.

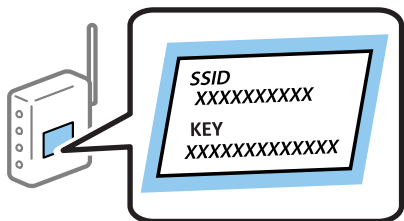

1. Нажмите  |  на главном экране.
2. Выберите **Маршрутизатор**.
3. Нажмите **Начать установку**.

Если сетевое подключение уже настроено, отображаются подробные сведения о подключении.

Нажмите **Изменить реж. на подключение Wi-Fi**. или **Изменить настройки** для изменения настроек.

4. Выберите **Мастер настройки Wi-Fi**.
5. Выберите SSID для точки доступа.

### Примечание:

- Если требуемый SSID не отображается на панели принтера, выберите **Повтор. поиск** для обновления списка. Если он по-прежнему не отображается, выберите **Ввод вручную** и затем непосредственно введите SSID.
- Если вы не знаете SSID, проверьте, не написан ли он на ярлыке точки доступа. Если вы используете точку доступа с настройками по умолчанию, используйте SSID, указанный на ярлыке.

## Настройки сети

6. Введите пароль.

**Примечание:**

- Пароль чувствителен к регистру.
- Если вы не знаете пароль, проверьте, не написан ли он на ярлыке точки доступа. Если вы используете точку доступа с настройками по умолчанию, используйте пароль, указанный на ярлыке. Пароль (password) может также называться Key, Passphrase и т. п.
- Если вы не знаете пароль точки доступа, обратитесь к документации на точку доступа или свяжитесь с сотрудником, выполнявшим ее установку.

7. После завершения настройки нажмите **Запуск настройки**.

8. Чтобы завершить, нажмите **ОК**.

**Примечание:**

Если не удается подключиться, загрузите обычную бумагу размера А4, затем нажмите **Печать отчета о проверке** для печати отчета о подключении.

9. Закройте экран настроек сетевых подключений.

### Соответствующая информация

- ➔ [«Ввод символов» на стр. 22](#)
- ➔ [«Проверка состояния сетевого соединения» на стр. 34](#)
- ➔ [«Невозможно выполнить настройки сети» на стр. 258](#)

## Настройка Wi-Fi с помощью кнопки (WPS)

Вы можете автоматически настроить сеть Wi-Fi, нажав кнопку на точке доступа. Если выполняются следующие условия, вы можете использовать этот способ.

- Точка доступа совместима с WPS (защищенная настройка Wi-Fi).
- Текущее соединение Wi-Fi было создано с помощью нажатия кнопки на точке доступа.

**Примечание:**

Если вы не можете найти кнопку либо вы выполняете настройку с помощью ПО, обратитесь к документации на точку доступа.

1. Нажмите  |  на главном экране.

2. Выберите **Маршрутизатор**.

3. Нажмите **Начать установку**.

Если сетевое подключение уже настроено, отображаются подробные сведения о подключении.

Нажмите **Изменить реж. на подключение Wi-Fi** или **Изменить настройки** для изменения настроек.

4. Выберите **Настройка кнопкой (WPS)**.

## Настройки сети

- Удерживайте кнопку [WPS] на точке доступа до тех пор, пока не начнет мигать индикатор безопасности.

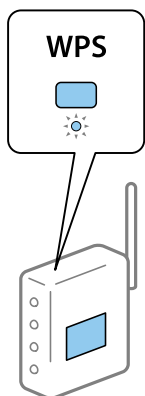

Если вы не знаете, где находится кнопка [WPS], либо на точке доступа нет кнопок, обратитесь к документации на точку доступа.

- Нажмите **Запуск настройки**.
- Закройте экран.  
Экран автоматически закроется по истечении определенного времени.

**Примечание:**

Если установить соединение не удастся, перезапустите точку доступа, переместите ее ближе к принтеру и повторите попытку. В случае неудачи выведите на печать отчет о сетевом соединении и выберите решение проблемы.



- Закройте экран настроек сетевых подключений.

### Соответствующая информация

- ➔ [«Проверка состояния сетевого соединения» на стр. 34](#)
- ➔ [«Невозможно выполнить настройки сети» на стр. 258](#)

## Настройка Wi-Fi с помощью настройки PIN-кода (WPS)

К точке доступа можно автоматически подключиться с помощью PIN-кода. Этот способ можно применять, если точка доступа имеет функцию WPS (защищенная настройка Wi-Fi). Для установки PIN-кода на точке доступа используйте компьютер.

- Нажмите  |  на главном экране.
- Выберите **Маршрутизатор**.
- Нажмите **Начать установку**.

Если сетевое подключение уже настроено, отображаются подробные сведения о подключении.

Нажмите **Изменить реж. на подключение Wi-Fi**. или **Изменить настройки** для изменения настроек.

- Выберите **Другие > Настр. PIN-кода (WPS)**

## Настройки сети

- С помощью компьютера введите PIN-код (восьмизначное число), отображаемый на панели управления принтера, в точку доступа (процедура не должна продолжаться более двух минут).

**Примечание:**

Для более подробной информации о вводе PIN-кода обратитесь к документации на точку доступа.

- Нажмите **Запуск настройки**.

- Закройте экран.

В случае если вы не выберете **Закреть**, окно автоматически закроется по истечении определенного времени.

**Примечание:**

Если установить соединение не удастся, перезапустите точку доступа, переместите ее ближе к принтеру и повторите попытку. В случае неудачи выведите на печать отчет о соединении и выберите решение проблемы.

- Закройте экран настроек сетевых подключений.

### Соответствующая информация

- ➔ «Проверка состояния сетевого соединения» на стр. 34
- ➔ «Невозможно выполнить настройки сети» на стр. 258

## Выполнение настроек подключения Wi-Fi Direct (простая точка доступа)

Этот способ позволяет подключить принтер напрямую к устройствам без использования точки доступа. При этом принтер выступает в роли точки доступа.

**Важно:**

При подключении компьютера или интеллектуального устройства к принтеру с помощью подключения Wi-Fi Direct (простая точка доступа) принтер подключается к той же сети Wi-Fi (SSID), что и компьютер или интеллектуальное устройство, и между ними происходит обмен данными. Поскольку компьютер или интеллектуальное устройство автоматически подключаются к любой другой доступной сети Wi-Fi при отключенном принтере, они не будут повторно подключаться к предыдущей сети Wi-Fi при включении принтера. Выполните повторное подключение к сети с SSID принтера для осуществления соединения через Wi-Fi Direct (простая точка доступа) на компьютере или интеллектуальном устройстве. Если вы не хотите выполнять подключение всякий раз при включении или выключении принтера, мы рекомендуем использовать сеть Wi-Fi, подключив принтер к точке доступа.

- Нажмите  |  на главном экране.

- Выберите **Wi-Fi Direct**.

- Нажмите **Начать установку**.

Если вы настроили Wi-Fi Direct (простая точка доступа), отображаются подробные сведения о подключении. Перейдите к шагу 5.

- Нажмите **Запуск настройки**.

## Настройки сети

5. Проверьте SSID и пароль, отображаемые на панели управления принтера. На экране подключения Wi-Fi компьютера или интеллектуального устройства выберите SSID, отображаемый на панели управления принтера.

**Примечание:**

Можно проверить метод подключения на веб-сайте. Чтобы получить доступ к веб-сайту, отсканируйте QR-код, отображаемый на панели управления принтера, используя для этого интеллектуальное устройство, или введите URL-адрес (<http://epson.sn>) на компьютере, затем перейдите к пункту **Настройка**.

6. Введите пароль, отображаемый на панели управления принтера, на компьютере или интеллектуальном устройстве.
7. После установки подключения нажмите **ОК** или **Заккрыть** на панели управления принтера.
8. Закройте экран.

### Соответствующая информация

- ➔ «Проверка состояния сетевого соединения» на стр. 34
- ➔ «Невозможно выполнить настройки сети» на стр. 258

## Настройка расширенных параметров сети

Можно изменить сетевое имя устройства, настроить протоколы TCP/IP, прокси-сервер и т. д. Перед внесением изменений проверьте сетевое окружение.

1. Выберите **Настр.** на главном экране.
2. Выберите **Общие параметры > Настройки сети > Расширенные**.
3. Выберите пункт меню для настройки, затем выберите или укажите значение параметра.

### Соответствующая информация

- ➔ «Установка параметров для расширенных сетевых настроек» на стр. 32

## Установка параметров для расширенных сетевых настроек

Выберите пункт меню для настройки, затем выберите или укажите значение параметра.

Имя устройства

Можно использовать следующие символы.

- Ограничение по длине: от 2 до 15 символов (вы должны ввести не менее 2 символов)
- Разрешенные символы: от A до Z, от a до z, от 0 до 9, - (дефис).
- Имя не может начинаться с цифры (0–9) или дефиса.
- Имя не может заканчиваться дефисом (-).



## Настройки сети

### TCP/IP

#### Авто

Выберите, если вы используете точку доступа дома или при необходимости автоматически присваивать IP-адрес с помощью DHCP.

#### Ручной

Выберите, если вы не хотите, чтобы IP-адрес принтера изменялся. Введите адреса IP-адрес, Маска подсети и Шлюз по умолчанию, затем настройте параметры DNS-сервер в соответствии с вашей сетевой средой.

### Прокси-сервер

#### Не исп.

Выберите, если вы используете принтер в домашней сети.

#### Исп.

Выберите, если вы используете прокси-сервер в вашем сетевом окружении и хотите настроить принтер на его использование. Введите адрес и номер порта прокси-сервера.

### Сервер эл. почты

#### Настройки сервера

Можно выбрать сервер из списка Выкл., POP перед SMTP или АУТЕНТ. SMTP.

#### Проверка подключения

Вы можете проверить подключение к почтовому серверу. При возникновении ошибки во время выполнения Проверка подключения изучите пояснение к сообщению Проверка подключения.

### Адрес IPv6

#### Включить

Выберите при использовании адреса IPv6.

#### Отключить

Выберите при использовании адреса IPv4.

### Общий сет. доступ MS

#### Включить

Использовать сетевую службу MS.

#### Отключить

Служит для отключения службы MS Network.

#### Обмен файлами

Включает или отключает функцию предоставления общего доступа к файлам.

### NFC

#### Включить

Включает функцию NFC на принтере. Можно печатать и сканировать, касаясь смартфоном или планшетом отметки N-метка.

#### Отключить

Отключает функцию NFC на принтере.

## Настройки сети

### Скорость соедин. и дуплексная связь

Выберите подходящую скорость Ethernet и настройки дуплекса. Если выбрать настройки, отличные от Авто, убедитесь, что настройка соответствует настройкам на используемом вами концентраторе.

Авто

10BASE-T полудуплекс

10BASE-T полный дуплекс

100BASE-TX полудуплекс

100BASE-TX полн. дуплекс

### Перенаправление HTTP на HTTPS

Включить

Включает функцию перенаправления с HTTP на HTTPS.

Отключить

Отключает функцию перенаправления с HTTP на HTTPS.

---

## Проверка состояния сетевого соединения

Вы можете проверить состояние сетевого подключения следующим способом.

### Значок сети

Проверить состояние сетевого соединения и мощность радиосигнала можно с помощью значка сети на главном экране принтера.



### Соответствующая информация

➔ [«Значки, отображаемые на ЖК-экране» на стр. 20](#)

## Проверка подробных сведений о сети на панели управления

Если принтер подключен к сети, вы можете просмотреть прочую информацию, относящуюся к сети, выбрав соответствующие меню.

1. Выберите **Настр.** на начальном экране.
2. Выберите **Общие параметры > Настройки сети > Статус сети.**

## Настройки сети

3. Для того чтобы проверить информацию, выберите меню, которые хотели бы проверить.
  - Состоя. провод. ЛВС/Wi-Fi  
Служит для отображения сведений о сети (имя устройства, подключение, мощность сигнала и т. д.) для подключений Ethernet или Wi-Fi.
  - Состояние Wi-Fi Direct  
Отображает, включен или выключен Wi-Fi Direct, а также SSID, пароль и т. д. для подключений Wi-Fi Direct.
  - Статус серв. эл. поч.  
Отображает информацию о сети для сервера электронной почты.
  - таблицы состояния  
Печатает лист состояния сети. Сведения об Ethernet, Wi-Fi, Wi-Fi Direct и т. д. печатаются на двух и более страницах.

## Печать отчета о подключении к сети

Отчет о подключении к сети позволяет проверить состояние связи между принтером и точкой доступа.

1. Загрузите бумагу.
2. Выберите **Настр.** на главном экране.
3. Выберите **Общие параметры > Настройки сети > Проверка подключения к сети.**  
Запускается проверка подключения.
4. Выберите **Печать отчета о проверке.**
5. Напечатайте отчет о подключении к сети.  
При возникновении ошибки ознакомьтесь с отчетом о подключении к сети и следуйте рекомендациям по ее устранению.
6. Закройте экран.

### Соответствующая информация

➔ [«Сообщения и варианты решения проблем в отчете о сетевом подключении» на стр. 36](#)

## Настройки сети

## Сообщения и варианты решения проблем в отчете о сетевом подключении

Проверьте сообщения и коды ошибок в отчете о сетевом подключении и выполните предлагаемые действия по решению проблем.

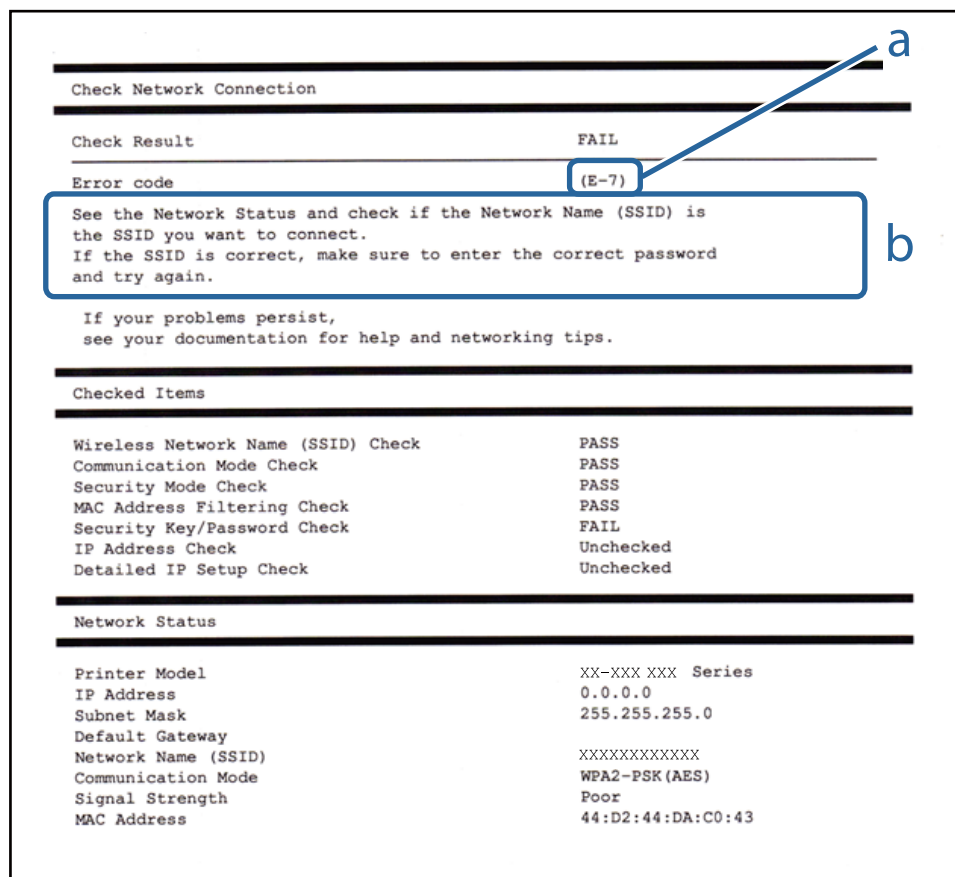

А. Код ошибки

Б. Сообщения в сетевом окружении

## Соответствующая информация

- ➔ «E-1» на стр. 37
- ➔ «E-2, E-3, E-7» на стр. 37
- ➔ «E-5» на стр. 38
- ➔ «E-6» на стр. 38
- ➔ «E-8» на стр. 39
- ➔ «E-9» на стр. 39
- ➔ «E-10» на стр. 40
- ➔ «E-11» на стр. 40
- ➔ «E-12» на стр. 41
- ➔ «E-13» на стр. 41

## Настройки сети

### Е-1

#### Сообщение:

Подтвердить, что сетевой кабель подключен и такие сетевые устройства, как концентратор, маршрутизатор или точка доступа включены.

#### Решения:

- Убедитесь, что кабель Ethernet надежно подключен к принтеру, концентратору или другому сетевому устройству.
- Убедитесь, что концентратор или другое сетевое устройство включены.

### Е-2, Е-3, Е-7

#### Сообщение:

Имена беспроводных сетей (SSID) не обнаружены. Подтвердить, что маршрутизатор/точка доступа включены и беспроводная сеть (SSID) настроена правильно. Свяжитесь с системным администратором для поддержки.

Имена беспроводных сетей (SSID) не обнаружены. Подтвердить, что имя беспроводной сети (SSID) ПК, который необходимо подключить настроено правильно. Свяжитесь с системным администратором для поддержки.

Введенный ключ безопасности/пароль не соответствует установленным для маршрутизатора/точки доступа. Подтвердить ключ безопасности/пароль. Свяжитесь с системным администратором для поддержки.

#### Решения:

- Убедитесь, что точка доступа включена.
- Проверьте правильность подключения компьютера или других устройств к точке доступа.
- Выключите точку доступа. Подождите около 10 секунд и снова включите точку доступа.
- Разместите принтер ближе к точке доступа и уберите препятствия между ними.
- Если вы вводили SSID вручную, проверьте правильность ввода. Сравните введенное значение со значением SSID, указанным в разделе **Статус сети** отчета о сетевом соединении.
- Если для установки сетевого соединения используется настройка по нажатию кнопки, убедитесь, что точка доступа поддерживает WPS. Если точка доступа не поддерживает WPS, настройку по нажатию кнопки использовать нельзя.
- Убедитесь, что в идентификаторе SSID используются только ASCII-символы (буквенно-цифровые символы). Идентификатор SSID, содержащий символы, не входящие в набор ASCII-символов, не может быть отображен на принтере.
- Для подключения к точке доступа нужно знать SSID и пароль. Если вы используете точку доступа с настройками по умолчанию, SSID и пароль указаны на ярлыке точки доступа. Если вы не знаете SSID и пароль сети, обратитесь к ответственному за установку точки доступа или к документации к точке доступа.
- Если вы подключаетесь к сети, чей идентификатор SSID был создан на интеллектуальном устройстве в режиме маршрутизатора, узнайте значение SSID и пароль из документации на это интеллектуальное устройство.

## Настройки сети

- Если Wi-Fi-соединение внезапно обрывается, проверьте, не выполняются ли следующие условия. Если выполняется любое из этих условий, сбросьте настройки сети, загрузив и запустив программное обеспечение со следующего веб-сайта.

<http://epson.sn> > **Настройка**

- Другое интеллектуальное устройство было добавлено в сеть с помощью настройки по нажатию кнопки.
- Сеть Wi-Fi была настроена без использования настройки по нажатию кнопки.

### Соответствующая информация

- ➔ «Подключение к компьютеру» на стр. 26
- ➔ «Настройка параметров Wi-Fi на принтере» на стр. 27

## E-5

### Сообщение:

Режим безопасности (WEP, WPA) не соответствует текущим настройкам принтера. Подтвердить режим безопасности. Свяжитесь с системным администратором для поддержки.

### Решения:

Убедитесь, что тип безопасности точки доступа соответствует одному из указанных ниже. Если это не так, измените тип безопасности на точке доступа и сбросьте сетевые настройки принтера.

- WEP-64 бит (40 бит)
- WEP-128 бит (104 бит)
- WPA PSK (TKIP/AES) \*
- WPA2 PSK (TKIP/AES) \*
- WPA (TKIP/AES)
- WPA2 (TKIP/AES)

\* WPA PSK также известен как WPA Personal. WPA2 PSK также известен как WPA2 Personal.

## E-6

### Сообщение:

Возможно MAC-адрес принтера фильтруется. Проверить, есть ли у маршрутизатора/точки доступа ограничения, такие как фильтрация MAC-адреса. См. документацию маршрутизатора/точки доступа или свяжитесь с системным администратором для поддержки.

### Решения:

- Проверьте, отключена ли фильтрация MAC-адресов. Если фильтрация включена, зарегистрируйте MAC-адрес, чтобы он не попадал под действие фильтра. Для более подробной информации обратитесь к документации на точку доступа. Проверить MAC-адрес принтера можно в столбце **Статус сети** отчета о сетевом соединении.

## Настройки сети

- Если в точке доступа используется распределенная авторизация с типом безопасности WEP, убедитесь, что ключ и индекс авторизации верны.

### Соответствующая информация

- ➔ «Настройка расширенных параметров сети» на стр. 32
- ➔ «Печать листка состояния сети» на стр. 42

## E-8

### Сообщение:

Принтеру присвоен неправильный IP-адрес. Подтвердить установку IP-адреса сетевого устройства (концентратор, маршрутизатор или точка доступа). Свяжитесь с системным администратором для поддержки.

### Решения:

- Включите DHCP на точке доступа, если для параметра принтера «Получить IP-адрес» задано значение **Автоматически**.
- Если для параметра принтера «Получить IP-адрес» задано значение «Вручную», то введенный вами IP-адрес недействителен, так как не находится в диапазоне разрешенных адресов (например, равен 0.0.0.0). Установите корректный IP-адрес на панели управления принтера или через Web Config.

### Соответствующая информация

- ➔ «Настройка расширенных параметров сети» на стр. 32

## E-9

### Сообщение:

Подтвердить соединение и настройки сети ПК или другого устройства. Доступно соединение с использованием установки EpsonNet. Свяжитесь с системным администратором для поддержки.

### Решения:

Проверьте, выполняются ли следующие условия.

- Устройства включены.
- С устройств, которые нужно подключить к принтеру, есть доступ в Интернет, и можно подключиться к другим компьютерам или сетевым устройствам, находящимся в той же сети.

Если после проверки указанных выше условий принтер и сетевые устройства не подключаются, выключите точку доступа. Подождите около 10 секунд и снова включите точку доступа. Затем сбросьте настройки сети, загрузив и запустив установщик со следующего веб-сайта.

<http://epson.sn> > **Настройка**

### Соответствующая информация

- ➔ «Подключение к компьютеру» на стр. 26

## Настройки сети

### E-10

#### Сообщение:

Подтвердить установку IP-адреса, маски подсети и шлюза по умолчанию. Доступно соединение с использованием установки EpsonNet. Свяжитесь с системным администратором для поддержки.

#### Решения:

Проверьте, выполняются ли следующие условия.

- Другие устройства в сети включены.
- Сетевые адреса (IP-адрес, маска подсети и шлюз по умолчанию) заданы верно, и для параметра принтера «Получить IP-адрес» установлено значение «Вручную».

Если сетевые адреса заданы неверно, сбросьте их значения. IP-адрес, маску подсети и шлюз по умолчанию можно проверить в разделе **Статус сети** отчета о сетевом соединении.

Если включена функция DHCP, для параметра принтера «Получить IP-адрес» задайте значение **Автоматически**. Если вы хотите задать IP-адрес вручную, проверьте IP-адрес принтера, указанный в разделе **Статус сети** отчета о сетевом соединении, и выберите «Вручную» на экране настроек сети. Для маски подсети установите значение [255.255.255.0].

Если принтер и сетевые устройства не подключаются, выключите точку доступа. Подождите около 10 секунд и снова включите точку доступа.

#### Соответствующая информация

➔ [«Настройка расширенных параметров сети» на стр. 32](#)

### E-11

#### Сообщение:

Установка не завершена. Подтвердить установку шлюза по умолчанию. Доступно соединение с использованием установки EpsonNet. Свяжитесь с системным администратором для поддержки.

#### Решения:

Проверьте, выполняются ли следующие условия.

- Правильно ли задан адрес шлюза по умолчанию, если для параметра «Установка TCP/IP» установлено значение «Вручную».
- Устройство, установленное как шлюз по умолчанию, включено.

Установите правильный адрес шлюза по умолчанию. Проверить адрес шлюза по умолчанию можно в разделе **Статус сети** отчета о сетевом соединении.

#### Соответствующая информация

➔ [«Настройка расширенных параметров сети» на стр. 32](#)



## Настройки сети

### Е-12

#### Сообщение:

Подтвердить следующее - введенный ключ безопасности/пароль правильные - индекс ключа безопасности/ пароля установлен на первую цифру - IP адрес, маска подсети или установка шлюза по умолчанию правильные Свяжитесь с системным администратором для поддержки.

#### Решения:

Проверьте, выполняются ли следующие условия.

- Другие устройства в сети включены.
- Вручную введенные сетевые параметры (IP-адрес, маска подсети и шлюз по умолчанию) заданы верно.
- Сетевые параметры для других устройств (маска подсети и шлюз по умолчанию) идентичны.
- IP-адрес не конфликтует с другими устройствами.

Если после проверки указанных выше условий принтер и сетевые устройства не подключаются, попробуйте выполнить следующее.

- Выключите точку доступа. Подождите около 10 секунд и снова включите точку доступа.
- Снова задайте параметры сети с помощью установщика. Вы можете запустить его со следующего веб-сайта.

<http://epson.sn> > **Настройка**

- На точке доступа, использующей тип безопасности WEP, можно зарегистрировать несколько паролей. Если на точке доступа зарегистрированы несколько паролей, проверьте, установлен ли на принтере первый из зарегистрированных паролей.

#### Соответствующая информация

- ➔ «Настройка расширенных параметров сети» на стр. 32
- ➔ «Подключение к компьютеру» на стр. 26

### Е-13

#### Сообщение:

Подтвердить следующее - введенный ключ безопасности/пароль правильные - индекс ключа безопасности/ пароля установлен на первую цифру - соединение и сетевая установка ПК или другого устройства правильные Свяжитесь с системным администратором для поддержки.

#### Решения:

Проверьте, выполняются ли следующие условия.

- Сетевые устройства, такие как точка доступа, концентратор и маршрутизатор, включены.
- На сетевых устройствах параметры TCP/IP не задавались вручную. (Если настройка TCP/IP принтера производилась автоматически, в то время как настройка TCP/IP других устройств в сети производилась вручную, сеть принтера может отличаться от сети других устройств.)

Если ничего не помогает, попробуйте выполнить следующую процедуру.

- Выключите точку доступа. Подождите около 10 секунд и снова включите точку доступа.

## Настройки сети

- ❑ Задайте настройки сети на компьютере, находящемся в той же сети, что и принтер, с помощью программы установки. Вы можете запустить его со следующего веб-сайта.

<http://epson.sn> > **Настройка**

- ❑ На точке доступа, использующей тип безопасности WEP, можно зарегистрировать несколько паролей. Если на точке доступа зарегистрированы несколько паролей, проверьте, установлен ли на принтере первый из зарегистрированных паролей.

### Соответствующая информация

- ➔ «Настройка расширенных параметров сети» на стр. 32
- ➔ «Подключение к компьютеру» на стр. 26

### Сообщение в сетевом окружении

Сообщение	Решение
*Обнаружено несколько имен сетей (SSID), которые соответствуют введенному имени сети (SSID). Подтвердить имя сети (SSID).	У нескольких точек доступа могут быть одинаковые идентификаторы SSID. Проверьте настройки точек доступа и измените SSID.
Необходимо улучшить соединение Wi-Fi. Выключите и включите беспроводной маршрутизатор. Если соединение не улучшится, ознакомьтесь с документацией к беспроводному маршрутизатору.	После перемещения принтера ближе к точке доступа и удаления препятствий между ними выключите точку доступа. Подождите около 10 секунд и снова включите точку доступа. Если соединение не устанавливается, обратитесь к документации на точку доступа.
*Подключение дополнительных устройств невозможно. Отключите одно из подключенных устройств для добавления другого.	С помощью подключения Wi-Fi Direct (простая точка доступа) можно одновременно подключить до четырех компьютеров и интеллектуальных устройств. Если нужно добавить еще один компьютер или интеллектуальное устройство, сначала отключите одно из уже подключенных устройств.

### Печать листка состояния сети

Чтобы получить подробные сведения о состоянии сети, можно напечатать листок состояния сети.

1. Загрузите бумагу.
2. Выберите **Настр.** на главном экране.
3. Выберите **Общие параметры > Настройки сети > Статус сети.**
4. Выберите **таблицы состояния.**
5. Просмотрите сообщение и напечатайте листок состояния сети.
6. Закройте экран.  
Окно автоматически закроется по истечении определенного времени.

## Замена или добавление новых точек доступа

При изменении SSID из-за замены либо добавления точки доступа и настройке нового сетевого окружения выполните сброс настроек Wi-Fi.

### Соответствующая информация

➔ «Изменение метода подключения к компьютеру» на стр. 43

## Изменение метода подключения к компьютеру

Использование установщика и повторной настройки с другим способом подключения.

#### Настройка с веб-сайта

Откройте указанный веб-сайт и введите марку вашего устройства. Откройте **Настройка** и начните настройку.

<http://epson.sn>

#### Настройка с помощью диска с программным обеспечением (только для моделей, которые поставляются с диском с программным обеспечением, и пользователей, чьи компьютеры оснащены дисковыми приводами).

Вставьте диск с программным обеспечением в компьютер и следуйте инструкциям на экране.

### Выбор изменения методов подключения

Следуйте инструкциям на экране, пока не появится следующий экран.

Выберите **Изменить или перенастроить способ подключения** на экране **Выбор установки программного обеспечения** и щелкните **Далее**.

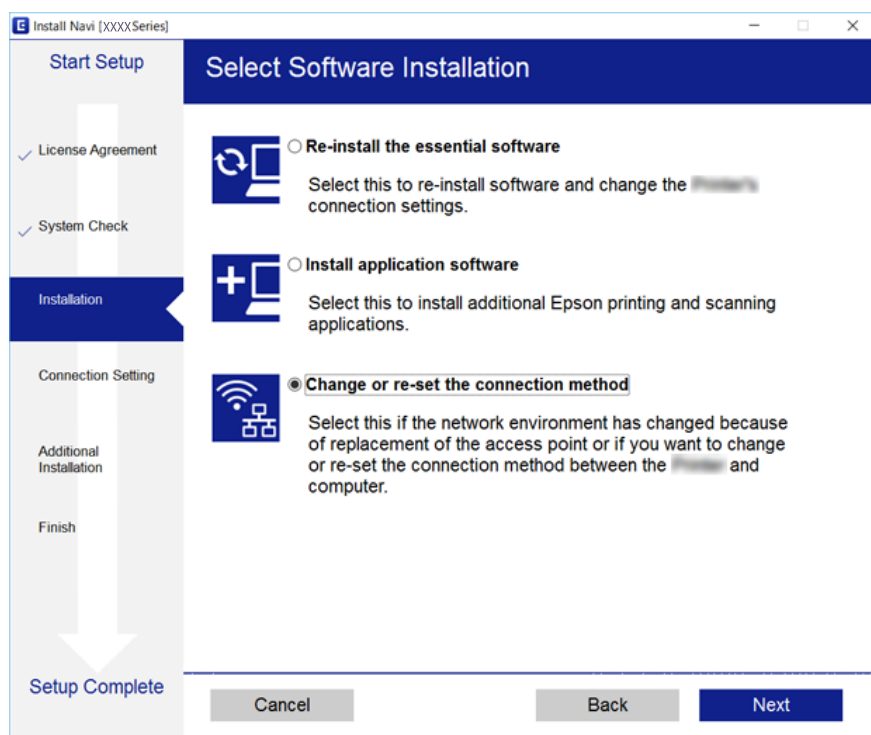

---

## Изменение сетевого подключения на Ethernet с панели управления

Выполните приведенные ниже действия, чтобы изменить сетевое подключение с Wi-Fi на Ethernet с помощью панели управления.

1. Выберите **Настр.** на начальном экране.
2. Выберите **Общие параметры > Настройки сети > Настройка проводной ЛВС.**
3. Нажмите **Запуск настройки.**
4. Проверьте сообщение, затем закройте этот экран.  
Экран автоматически закроется по истечении определенного времени.
5. Подключите принтер к маршрутизатору с помощью кабеля Ethernet.

---

## Отключение Wi-Fi на панели управления

При отключении режима Wi-Fi соединение Wi-Fi отключается.

1. Нажмите  на главном экране.
2. Выберите **Маршрутизатор.**  
Отобразится состояние сети.
3. Нажмите **Изменить настройки.**
4. Выберите **Другие > Отключить Wi-Fi.**
5. Просмотрите сообщение и выполните настройку.
6. После появления сообщения о завершении настройки закройте это окно.  
Окно автоматически закроется по истечении определенного времени.
7. Закройте экран настройки параметров подключения.

---

## Разрыв подключения Wi-Fi Direct (простая точка доступа) на панели управления

**Примечание:**

При отключении соединения Wi-Fi Direct (простая точка доступа) все компьютеры и интеллектуальные устройства, подключенные к принтеру через соединение Wi-Fi Direct (простая точка доступа), будут отключены. Чтобы отключить конкретное устройство, отключите соединение на этом устройстве, а не на принтере.

## Настройки сети

1. Нажмите  на главном экране.
2. Выберите **Wi-Fi Direct**.  
Отобразятся данные Wi-Fi Direct.
3. Нажмите **Изменить настройки**.
4. Выберите **Отключить Wi-Fi Direct**.
5. Просмотрите сообщение и выполните настройку.
6. После появления сообщения о завершении настройки закройте это окно.  
Окно автоматически закроется по истечении определенного времени.
7. Закройте экран настройки параметров подключения.

---

## Восстановление сетевых настроек с помощью панели управления

Вы можете выполнить сброс всех настроек сети на значения по умолчанию.

1. Выберите **Настр.** на начальном экране.
2. Выберите **Общие параметры >Администрир. системы >Восст. настр. по ум. > Настройки сети**.
3. Прочтите сообщение, затем выберите **Да**.
4. При отображении на экране подтверждающего сообщения закройте экран.  
Экран автоматически закроется по истечении определенного времени.

# Подготовка принтера

## Загрузка бумаги

### Доступные форматы бумаги и емкость загрузки

Для достижения высокого качества печати компания Epson рекомендует использовать оригинальную бумагу Epson.

#### Оригинальная бумага Epson

Название носителя	Размер	Емкость загрузки (в листах)			Двухсторонняя печать	Печать без полей
		Кассета для бумаги 1	Кассета для бумаги 2	Зад. слот подачи бумаги		
Epson Bright White Ink Jet Paper	A4	200	200	1	Автоматически, вручную *1	—
Epson Ultra Glossy Photo Paper	A4, 13 × 18 см (5 × 7 дюймов), 10 × 15 см (4 × 6 дюймов)	20	—	1	—	✓
Epson Premium Glossy Photo Paper	A3+ *2	20	—	1	—	—
	A3, A4, 13 × 18 см (5 × 7 дюймов), 16:9, широкий формат (102 × 181 мм), 10 × 15 см (4 × 6 дюймов)	20	—	1	—	✓
Epson Premium Semigloss Photo Paper	A3+ *2	20	—	1	—	—
	A3, A4, 10 × 15 см (4 × 6 дюймов)	20	—	1	—	✓
Epson Photo Paper Glossy	A3+ *2	20	—	1	—	—
	A4, 13 × 18 см (5 × 7 дюймов), 10 × 15 см (4 × 6 дюймов)	20	—	1	—	✓
Epson Matte Paper-Heavyweight	A3+ *2	20	—	1	—	—
	A3, A4	20	—	1	—	✓
Epson Photo Quality Ink Jet Paper	A3, A4	80	—	1	—	—

\*1 Можно загрузить до 30 листов бумаги с одной напечатанной стороной.

\*2 Доступна только печать с компьютера или интеллектуального устройства.

## Подготовка принтера

**Примечание:**

- ❑ *Доступность бумаги зависит от региона. Чтобы получить актуальные сведения о бумаге, доступной в вашем регионе, свяжитесь со службой поддержки компании Epson.*
- ❑ *При печати на подлинной бумаге Epson с форматом, определенным пользователем, доступны только настройки качества печати **Стандартный** или **Нормальное**. Несмотря на то, что некоторые драйверы принтеров позволяют выбрать наилучшее качество, печать будет осуществляться с использованием параметров **Стандартный** или **Нормальное**.*

## Подготовка принтера

## Бумага, имеющаяся в продаже

Название носителя	Размер	Вместимость (листы или конверты)			Двухсторонняя печать	Печать без полей
		Кассета для бумаги 1	Кассета для бумаги 2	Зад. слот подачи бумаги		
Простая бумага	A3, B4, Legal, 8,5 x 13 дюймов, Letter, A4, B5	До линии, отмеченной символом треугольника на боковой направляющей.		1	Автоматически, вручную *1	—
Копировальная бумага	A5	До линии, отмеченной символом треугольника на боковой направляющей.	—	1	Автоматически, вручную *1	
Печатный бланк						
Бумага вторичной переработки						
Цветная бумага	Half letter *2, A6, B6 *2	До линии, отмеченной символом треугольника на боковой направляющей.	—	1	Вручную *1	
Предварительно отпечатанная бумага						
Обычная бумага высокого качества	Задано пользователем (мм) *2 От 89 x127 до 148 x210	1	—	1	Вручную	
	Задано пользователем (мм) *2 От 148 x210 до 182 x257	1	—	1	Автоматически, вручную	
	Задано пользователем (мм) *2 От 182 x257 до 297 x431,8	1	1	1	Автоматически, вручную	
	Задано пользователем (мм) *2 От 297 x431,8 до 329 x1200	1	1	1	Вручную	
Плотная бумага	A3, B4, Letter, A4, B5, A5, пользовательский формат *2	—	—	1	—	
Конверт	Конверт № 10, конверт DL, конверт C6, конверт C4	10	—	1	—	

\*1 Можно загрузить до 30 листов бумаги с одной напечатанной стороной.

\*2 Доступна только печать с компьютера или интеллектуального устройства.



## Подготовка принтера

### Соответствующая информация

➔ [«Названия деталей и их функции» на стр. 16](#)

### Меры предосторожности при работе с бумагой

- ❑ Прочтите инструкции, поставляемые вместе с бумагой.
- ❑ Разверните веером и выровняйте края бумаги перед загрузкой. Не разворачивайте и не сворачивайте фотобумагу. Это может повредить печатную сторону.

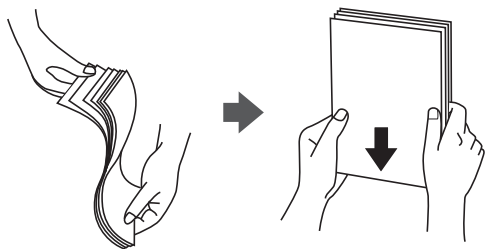

- ❑ Если бумага свернута, то перед загрузкой расправьте ее или слегка сверните в другом направлении. Печать на свернутой бумаге может привести к замятию или размытию отпечатков.



- ❑ Не используйте волнистую, рваную, согнутую, сырую, слишком тонкую или слишком толстую бумагу, а также бумагу с приклеенными к ней стикерами. Использование такой бумаги может вызвать замятие бумаги или размытие на отпечатках.
- ❑ Убедитесь, что используется бумага с продольным расположением волокон. Если тип используемой бумаги неизвестен, попробуйте найти соответствующую информацию на упаковке бумаги или свяжитесь с производителем для подтверждения характеристик бумаги.

### Соответствующая информация

➔ [«Характеристики принтера» на стр. 291](#)

## Загрузка бумаги в Кассета для бумаги

1. Убедитесь, что принтер выключен, и выньте кассета для бумаги.

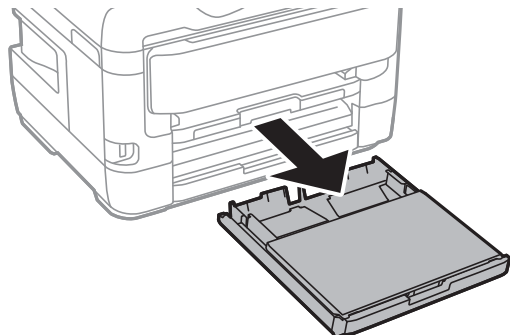

2. Извлеките крышка кассеты для бумаги из кассета для бумаги.

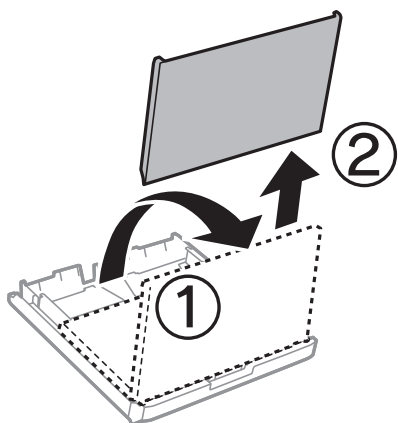

3. Раздвиньте направляющие в крайнее положение.

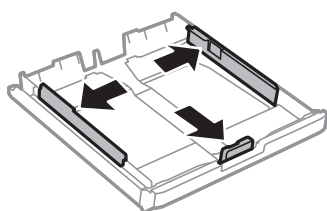

**Примечание:**

При использовании бумаги крупнее формата А4 выдвиньте кассета для бумаги.

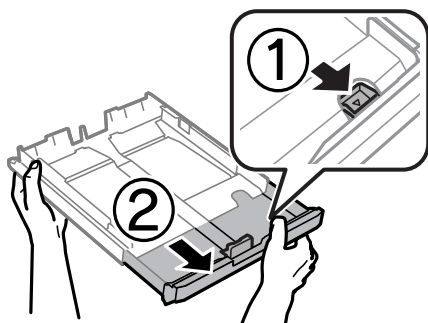

## Подготовка принтера

4. Передвиньте переднюю направляющую до нужного размера бумаги.

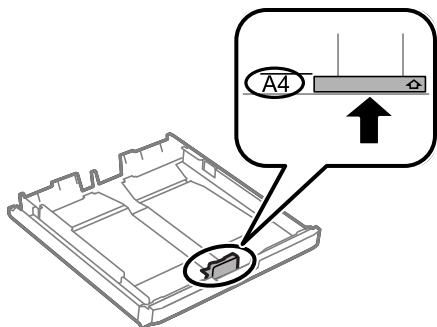

5. Загрузите бумагу вплотную к передней направляющей стороной для печати вниз.

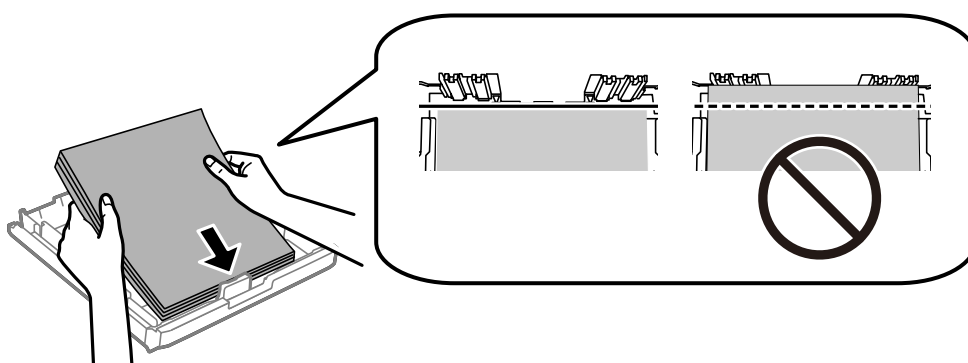

**Важно:**

Не превышайте максимально допустимое количество листов, указанное для определенного формата бумаги. Не загружайте простую бумагу выше линии под значком треугольника с внутренней стороны направляющей.

6. Сдвиньте боковые направляющие к краям бумаги.

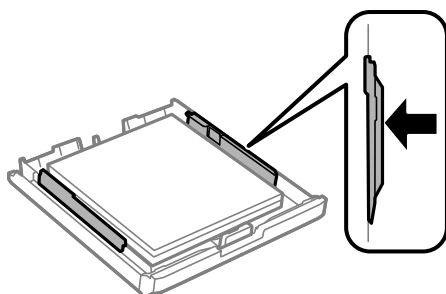

## Подготовка принтера

7. Установите крышка кассеты для бумаги на место.

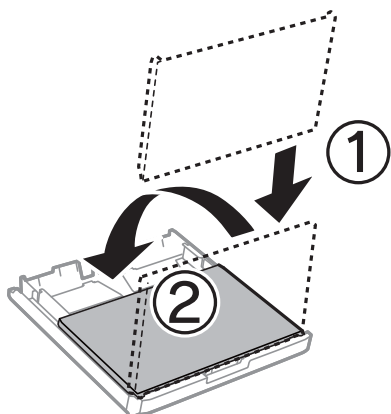

8. Установите кассета для бумаги до упора.
9. Задайте размер и тип бумаги, загруженной в кассета для бумаги, на панели управления.

**Примечание:**

Можно также отобразить экран настроек размера и типа бумаги, нажав кнопку  на панели управления.

10. Выдвиньте выходной лоток.

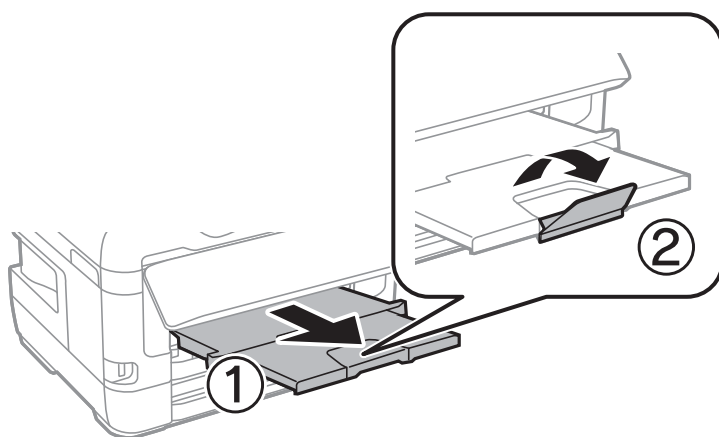

### Соответствующая информация

- ➔ «Меры предосторожности при работе с бумагой» на стр. 49
- ➔ «Доступные форматы бумаги и емкость загрузки» на стр. 46
- ➔ «Список типов бумаги» на стр. 57
- ➔ «Загрузка конвертов и меры предосторожности» на стр. 56

## Загрузка бумаги в Зад. слот подачи бумаги

Можно загрузить один лист всех поддерживаемых типов бумаги в зад. слот подачи бумаги. Также можно загружать толстую бумагу (до 0,3 мм) и перфорированную бумагу, которую нельзя загружать в кассета для бумаги. Но даже если толщина находится в пределах указанного диапазона, некоторые виды бумаги могут подаваться неправильно ввиду своей жесткости.

## Подготовка принтера



**Важно:**

Не загружайте бумагу в зад. слот подачи бумаги до получения соответствующих инструкций от принтера. В противном случае будут выталкиваться чистые листы.

1. Сделайте следующее.
  - При печати из панели управления: выберите зад. слот подачи бумаги в качестве настройки **Настройка параметров бумаги**, выполните другие настройки печати и нажмите **◆**.
  - При печати с компьютера: выберите зад. слот подачи бумаги в качестве настройки **Источник бумаги**, выполните другие настройки печати и нажмите кнопку **Печать**.
2. На панель управления будет выведено сообщение с запросом на загрузку бумаги. Следуйте инструкциям ниже для загрузки бумаги.
3. Откройте зад. слот подачи бумаги.

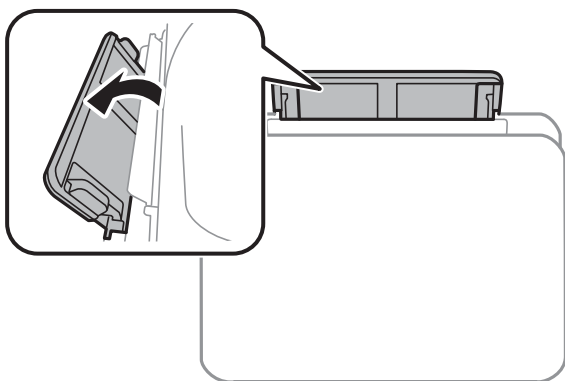

4. Разведите боковые направляющие в разные стороны.

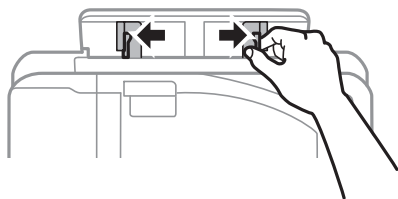

## Подготовка принтера

5. Удерживая один лист бумаги в центре зад. слот подачи бумаги печатной стороной вверх, сдвиньте направляющие к краю бумаги.

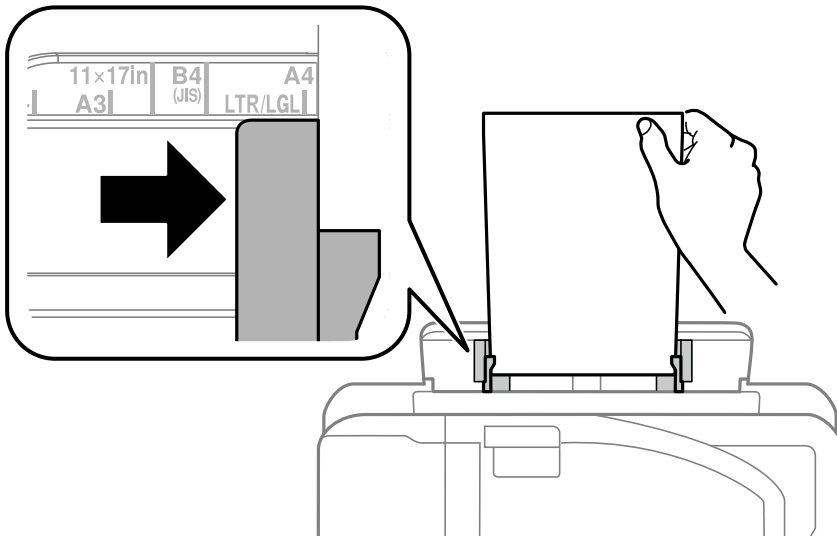

Бумага с готовыми отверстиями

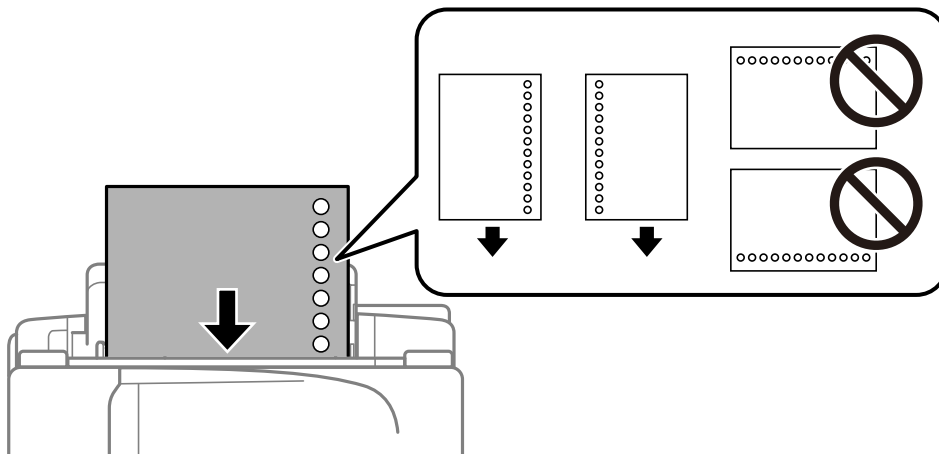

**Примечание:**

- Загрузите один лист простой бумаги определенного размера с отверстиями для переплета слева или справа.
- Отрегулируйте положение печати для выбранного файла, чтобы предотвратить печать через отверстия.
- Для бумаги с готовыми отверстиями недоступна автоматическая двухсторонняя печать.

## Подготовка принтера

6. Вставляйте бумагу до тех пор, пока принтер частично не втянет ее внутрь.

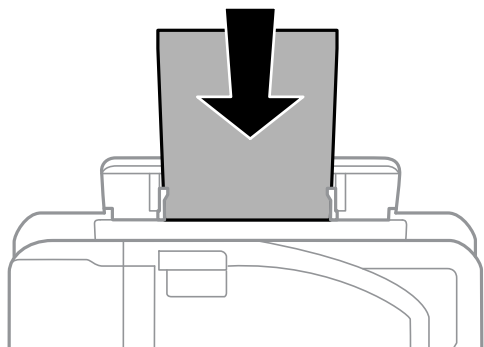

7. Выдвиньте выходной лоток.

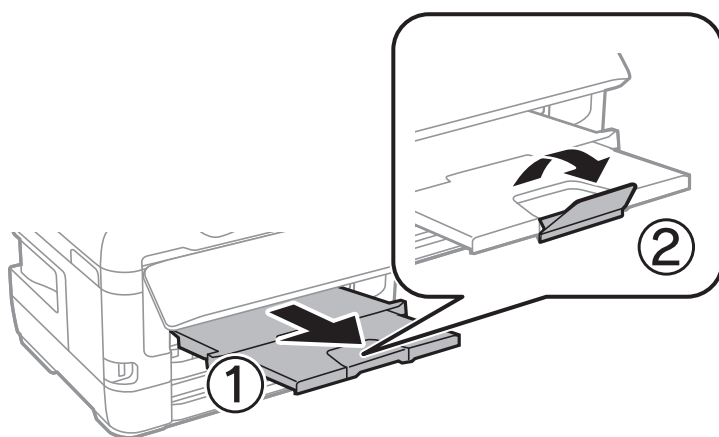

8. Нажмите **ОК**, чтобы начать печать.

### Соответствующая информация

- ➔ «Меры предосторожности при работе с бумагой» на стр. 49
- ➔ «Доступные форматы бумаги и емкость загрузки» на стр. 46
- ➔ «Список типов бумаги» на стр. 57
- ➔ «Загрузка конвертов и меры предосторожности» на стр. 56

## Подготовка принтера

**Загрузка конвертов и меры предосторожности**

Необходимо сначала загрузить короткий край конверта клапаном вниз по центру зад. слот подачи бумаги, после чего передвинуть боковые направляющие к краям конверта.

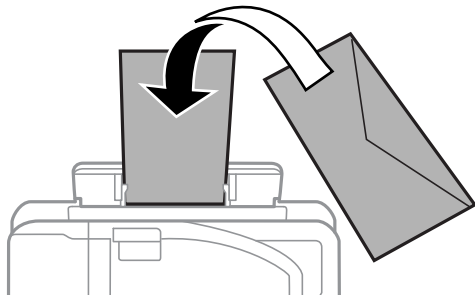

Необходимо загрузить конверты клапаном вверх в кассета для бумаги, после чего передвинуть боковые направляющие к краям конверта.

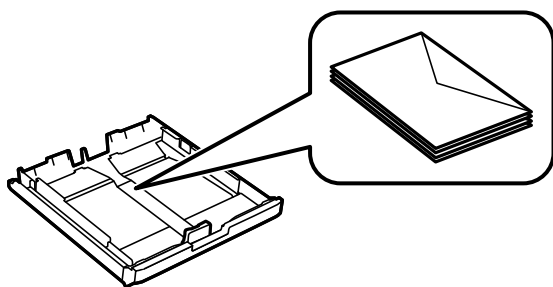

- ❑ Продуйте и выровняйте края конвертов перед загрузкой. Если сложенные конверты раздуваются, нажмите на них, чтобы расправить перед загрузкой.



- ❑ Не используйте свернутые и сложенные конверты. Использование таких конвертов может вызвать замятие бумаги или размытие на отпечатках.
- ❑ Запрещено использовать конверты с клейкой поверхностью на клапане и конверты с прозрачным окошком для адреса.
- ❑ Избегайте использования слишком тонких конвертов, так как они могут свернуться во время печати.

**Соответствующая информация**

- ➔ «Доступные форматы бумаги и емкость загрузки» на стр. 46
- ➔ «Загрузка бумаги в Кассета для бумаги» на стр. 50
- ➔ «Загрузка бумаги в Зад. слот подачи бумаги» на стр. 52



## Подготовка принтера

## Список типов бумаги

Для получения оптимальных результатов печати необходимо выбрать тип бумаги, подходящий для данной бумаги.

Название носителя	Тип носителя	
	Панель управления	Драйвер принтера
Epson Bright White Ink Jet Paper	Простая бумага	Простая бумага
Epson Ultra Glossy Photo Paper	Ultra Glossy	Epson Ultra Glossy
Epson Premium Glossy Photo Paper	Premium Glossy	Epson Premium Glossy
Epson Premium Semigloss Photo Paper	Premium Semigloss	Epson Premium Semigloss
Epson Photo Paper Glossy	Glossy	Photo Paper Glossy
Epson Matte Paper-Heavyweight Epson Photo Quality Ink Jet Paper	Matte	Epson Matte

## Размещение оригиналов

Поместите оригиналы на стекло сканера или в автоматический податчик.

Вы можете сканировать несколько оригиналов с обеих сторон одновременно с помощью автоматического податчика.

## Имеющиеся оригиналы на ADF

Доступные размеры бумаги	От А5 до А3, Ledger
Тип бумаги	Простая бумага
Толщина бумаги (вес бумаги)	64–95 г/м <sup>2</sup>
Емкость загрузки	35 листов или 3.85 мм

Даже если оригиналы соответствуют характеристикам носителя, который может быть размещен в АПД, они могут не подаваться из АПД или качество сканирования может ухудшиться в зависимости от характеристик или качества этой бумаги.

**Важно:**

*Не подавайте фотографии или ценные оригиналы изобразительных работ через АПД. Неправильная подача может привести к смятию или повреждению оригинала. Вместо этого используйте для сканирования этих документов стекло сканера.*

Чтобы бумага не замялась, избегайте размещения в ADF следующих оригиналов. Для этих типов используйте стекло сканера.

- Порванные, согнутые, смятые, изношенные или скрученные оригиналы.

## Подготовка принтера

- Оригиналы с отверстиями для скоросшивателя.
- Оригиналы, скрепленные вместе скотчем, скрепками и пр.
- Оригиналы, к которым прилипла пленка или бумага.
- Оригиналы, которые неровно нарезаны или неправильно выровнены.
- Сшитые оригиналы.
- Пленки для проектора, бумага для термопереноса или копировальная бумага.

## Размещение оригиналов в автоматическом податчике

1. Выровняйте края оригиналов.
2. Передвиньте боковую направляющую автоматического податчика.

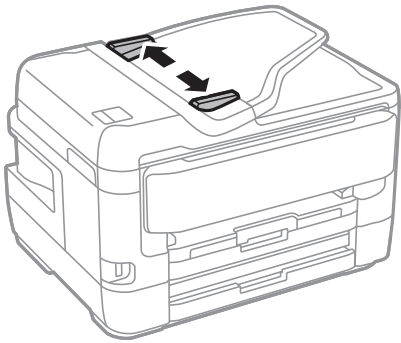

3. Поместите оригиналы в центр автоматического податчика лицевой стороной вверх.

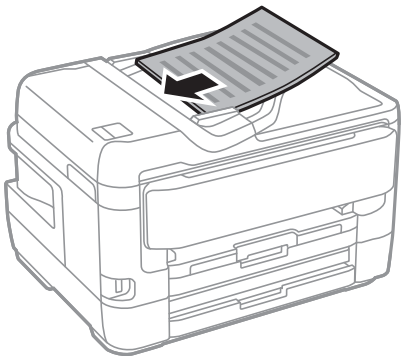

## Подготовка принтера

**!** *Важно:*

- ❑ *Запрещается загружать оригиналы выше значка треугольника на направляющей автоматического податчика.*

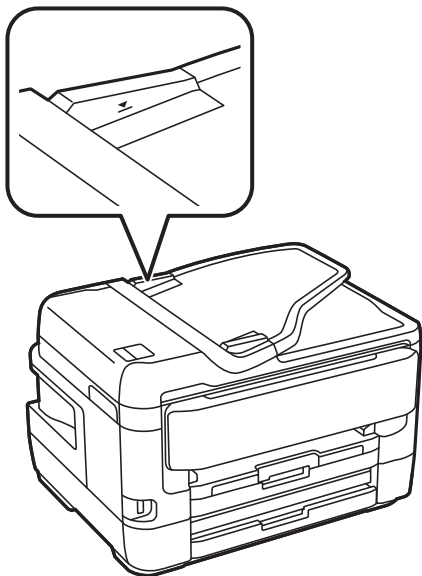

- ❑ *Не добавляйте оригиналы при сканировании.*

4. Передвиньте боковую направляющую автоматического податчика к краям оригиналов.

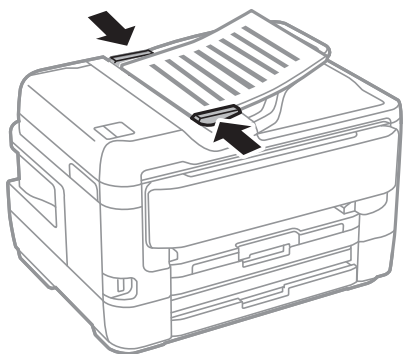

### Соответствующая информация

- ➔ [«Имеющиеся оригиналы на ADF» на стр. 57](#)

## Размещение оригиналов на ADF при копировании «2 на листе»

Поместите оригиналы, как показано на иллюстрации, затем выберите настройку ориентации.

## Подготовка принтера

- ❑ Поместите оригиналы в направлении приема: выберите **Напр. вверх** на панели управления, как показано ниже.

**Копир. > Расширенные > Ориент.(ориг.) > Напр. вверх**

Поместите оригиналы в АПД в направлении стрелки.



- ❑ Поместите оригиналы влево: выберите **Напр. влево** на панели управления, как показано ниже.

**Копир. > Расширенные > Ориент.(ориг.) > Напр. влево**

Поместите оригиналы в АПД в направлении стрелки.



## Размещение оригиналов на Стекло сканера

### **Предостережение:**

*При закрытии и открытии крышки сканера будьте особенно осторожны, чтобы не прищемить руку или пальцы. В противном случае можно получить травму.*

### **Важно:**

*При размещении таких объемных оригиналов, как книги, обеспечьте защиту стекло сканера от прямого попадания внешних источников освещения.*

1. Поднимите крышку сканера.

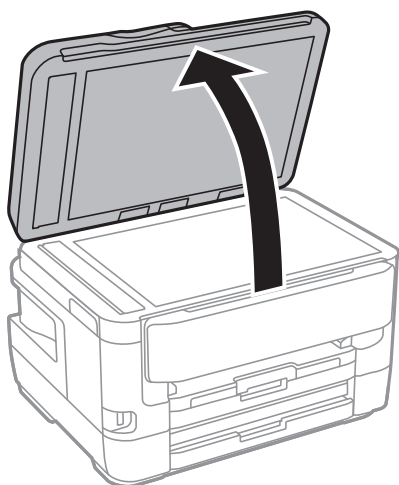

2. Сотрите пыль и пятна со стекло сканера.

## Подготовка принтера

3. Поместите оригинал лицевой стороной вниз и пододвиньте его до угловой отметки.

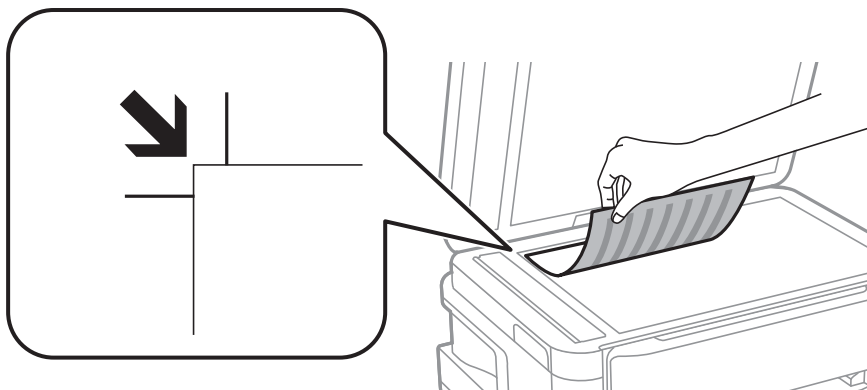

**Примечание:**

- Область в пределах 1,5 мм от верхнего и левого края стекла сканера не сканируется.
- При размещении оригиналов в автоматическом податчике и на стекло сканера приоритет отдается оригиналам в автоматическом податчике.

4. Аккуратно закройте крышку сканера.



**Важно:**

Не надавливайте слишком сильно на стекло сканера или крышку для документов. Это может привести к их повреждению.

5. После сканирования извлеките оригиналы.

**Примечание:**

Если оригиналы останутся на стекло сканера в течение длительного времени, они могут прилипнуть к его поверхности.

## Размещение ID-карты для копирования

Разместите ID-карту на расстоянии 5 мм от угловой отметки на стекло сканера.

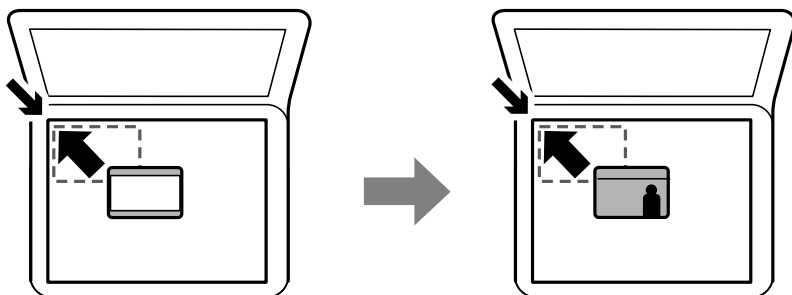

---

## Вставка внешнего накопителя USB

### Вставка и извлечение внешнего устройства USB

1. Вставьте внешнее устройство USB в принтер.
2. После завершения использования внешнего устройства USB извлеките устройство.

**Примечание:**

При доступе к внешнему устройству USB через компьютер необходимо выполнить безопасное извлечение устройства.

#### Соответствующая информация

- ➔ «Характеристики внешних устройств USB» на стр. 296
- ➔ «Получение доступа к внешнему устройству USB с помощью компьютера» на стр. 62

### Получение доступа к внешнему устройству USB с помощью компьютера

Данные можно записать на внешнее устройство USB или прочитать их с него, например, используя флеш-накопитель USB, вставляемый в принтер с компьютера.



**Важно:**

Если предоставляется совместный доступ для внешнего устройства, вставляемого в принтер между компьютерами, подключенными по USB, и другой сетью, запись на устройство разрешается только компьютерам, которые подключены с использованием метода, выбранного на принтере. Для записи на внешнее устройство USB выберите способ подключения в следующем меню панели управления принтера.

**Настр. > Общие параметры > Настройки принтера > Интерф. запом. устр. > Обмен файлами.**

**Примечание:**

Если внешнее устройство USB имеет большой объем, например подключенный жесткий диск свыше 2 ТБ, распознавание данных может занять некоторое время.

#### Windows

Выберите внешнее устройство USB в окне **Компьютер** или **Мой компьютер**. Откроется окно с данными внешнего устройства USB.

**Примечание:**

Если принтер подключался к сети без использования диска с программным обеспечением или с помощью *Web Installer*, отобразите USB-порт в качестве сетевого диска. Откройте меню **Выполнить**, затем введите имя принтера \\XXXXXX или его IP-адрес \\XXX.XXX.XXX.XXX в поле **Открыть**. Щелкните правой кнопкой мыши значок устройства, чтобы назначить сеть. Сетевой диск появится в окне **Компьютер** или **Мой компьютер**.

#### Mac OS

Выберите соответствующий значок устройства. Откроется окно с данными внешнего устройства USB.

## Подготовка принтера

**Примечание:**

- Чтобы удалить внешнее устройство USB, перетащите значок устройства в корзину. В противном случае данные на совместно используемом диске могут отображаться некорректно при вставке другого внешнего устройства USB.
- Чтобы получить доступ к внешнему устройству хранения по сети, выберите **Go > Connect to Server** в меню на рабочем столе. Введите имя принтера `cifs://XXXXXX` или `smb://XXXXXX` (где `xxxxx` — это имя принтера) в поле **Адрес сервера**, затем щелкните **Подключить**.

---

## Управление контактами

Регистрация списка контактов позволяет быстро вводить места назначения. Можно зарегистрировать до 200 записей, а затем использовать список контактов для ввода номера факса, места назначения для вложения сканированного изображения в сообщение электронной почты, сохранения этого изображения в сетевой папке.

Также можно зарегистрировать контакты на сервере LDAP.

Информацию о регистрации контактов на сервере LDAP см. в *Руководство администратора*.

## Регистрация или изменение контактов

**Примечание:**

Перед регистрацией контактов убедитесь в правильности указания сервера электронной почты.

1. Нажмите **Настр.** на главном экране.
2. Нажмите **Диспетчер Контакты**, затем нажмите **Регистрация/Удалить**.
3. Сделайте следующее.
  - Чтобы зарегистрировать новый контакт, нажмите **Доб.запись**, затем **Добавить контакт**.
  - Чтобы изменить контакт, выберите целевой контакт и нажмите **Изменить**.
  - Чтобы удалить контакт, выберите целевой контакт и нажмите **Удалить**, затем **Да**. Нет необходимости выполнять следующие процедуры.

**Примечание:**

Можно зарегистрировать адрес, который зарегистрирован на сервере LDAP, в локальном списке контактов принтера. Отобразите запись, затем нажмите **Сохранить в контакты**.

4. При регистрации нового контакта выберите тип контакта, который необходимо зарегистрировать. Пропустите эту процедуру, если необходимо изменить или удалить контакт.
  - Факс: зарегистрируйте контакт (номер факса) для отправки факсов.
  - Эл. почта: зарегистрируйте адрес эл. почты для отправки отсканированного изображения или переадресации полученного факса.
  - Сетевая папка/FTP: зарегистрируйте сетевую папку для сохранения отсканированного изображения или переадресации полученного факса.

## Подготовка принтера

5. Введите сведения об адресе для регистрации. Укажите необходимые элементы, затем внесите другие необходимые настройки.

**Примечание:**

Если используется внутренняя АТС и для подключения к внешней линии требуется код доступа, при вводе номера факса в начале указываемого номера необходимо задать код внешнего доступа. Если код доступа был установлен в настройке **Тип линии**, введите решетку (#) вместо самого кода доступа. Чтобы добавить паузу (трехсекундную) во время набора номера, введите дефис (-).

6. Нажмите **ОК**.

### Соответствующая информация

➔ [«Использование сервера электронной почты» на стр. 77](#)

## Регистрация или изменение сгруппированных контактов

Объединение контактов в группы позволяет отправлять факс или отсканированное изображение по электронной почте нескольким получателям одновременно.

1. Нажмите **Настр.** на главном экране.
2. Нажмите **Диспетчер Контакты**, затем нажмите **Регистрация/Удалить**.
3. Сделайте следующее.
  - Чтобы зарегистрировать новую группу, нажмите **Доб.запись**, затем **Добавить группу**.
  - Чтобы изменить группу, выберите целевую группу и нажмите **Изменить**.
  - Чтобы удалить группу, выберите целевую группу и нажмите **Удалить**, затем **Да**. Нет необходимости выполнять следующие процедуры.
4. При регистрации новой группы выберите тип группы, который необходимо зарегистрировать. Пропустите эту процедуру, если необходимо изменить группу.
  - Факс: зарегистрируйте контакт (номер факса) для отправки факсов.
  - Эл. почта: зарегистрируйте адрес эл. почты для отправки отсканированного изображения или переадресации полученного факса.
5. Введите или измените **Имя группы** для этой группы.
6. Нажмите **Контакт(ы), добавлен. в Группа (обязательное)**.
7. Выберите контакты, которые необходимо зарегистрировать в группе.

**Примечание:**

- Можно зарегистрировать до 200 контактов.
- Чтобы отменить выбор контакта, снова нажмите его.

8. Нажмите **Заккрыть**.
9. Внесите другие необходимые изменения.
  - Номер записи: задайте номер для группы.
  - Ключевое слово: задайте ключевое слово для группы.



## Подготовка принтера

- Отнести к часто использ.: зарегистрируйте как часто используемую группу. Группа отображается в верхней части экрана, где указывается адрес.

10. Нажмите **ОК**.

## Регистрация часто используемых контактов

При регистрации часто используемых контактов эти контакты отображаются в верхней части экрана при наборе адреса.

1. Нажмите **Настр.** на главном экране.
2. Нажмите **Диспетчер Контакты**, затем нажмите **Частые**.
3. Выберите тип контакта, который следует зарегистрировать.
4. Нажмите **Редактир..**

**Примечание:**

*Чтобы изменить порядок контактов, нажмите **Сортировать**.*

5. Выберите часто используемые контакты, которые необходимо зарегистрировать, затем нажмите **ОК**.

**Примечание:**

*Чтобы отменить выбор контакта, снова нажмите его.*

*Можно выполнить поиск контактов в списке контактов. Введите ключевое слово для поиска в поле, расположенном в верхней части экрана.*

6. Нажмите **Заккрыть**.

## Регистрация контактов на компьютере

С помощью EpsonNet Config или Web Config можно создать список контактов на компьютере и импортировать его на принтер.

Подробнее см. в *Руководство администратора*.

## Резервное копирование контактов с помощью компьютера

С помощью EpsonNet Config или Web Config можно также создать на компьютере резервную копию контактов, хранящихся в принтере.

Подробнее см. в *Руководство администратора*.

Контакты могут быть утрачены из-за сбоев в работе принтера. Мы рекомендуем выполнять резервное копирование после каждого обновления данных. Компания Epson не несет ответственности за какую-либо потерю и восстановление данных и (или) настроек даже во время гарантийного периода.

---

## Регистрация избранных настроек в виде предустановки

Можно зарегистрировать часто используемые настройки копирования, факса и сканирования в виде предустановок. Вы можете зарегистрировать до 50 записей. Если невозможно изменить предустановки, возможно, они заблокированы администратором. Обратитесь за помощью к администратору принтера.

Чтобы зарегистрировать предустановку, нужно нажать **Предустан.** на начальном экране, выбрать **Добавить нов.**, а затем выбрать функцию, для которой регистрируется предустановка. Настройте необходимые параметры, выберите , а затем укажите имя для данной предустановки.

Чтобы загрузить выбранную предустановку, нужно выбрать ее из списка.

Можно также зарегистрировать текущий адрес и настройки для выбора  на экране для каждой функции.

Чтобы изменить зарегистрированные настройки, измените настройки на экране для каждой функции и выберите . Выберите **Зарегистрировать в предустановках**, затем выберите цель, которую следует переопределить.

### Параметры меню для Предустан.

Выберите  на зарегистрированной предустановке для отображения сведений о зарегистрированных настройках. Вы можете изменить зарегистрированное имя, выбрав имя на экране сведений.



Удаление зарегистрированной предустановки.

Доб. /Удал.

Добавление или очистка зарегистрированной предустановки на главном экране в качестве значка.

Использ. эту настр.

Загрузка зарегистрированной предустановки.

---

### Параметры меню для Настр.

Выберите **Настр.** на главном экране принтера, чтобы настраивать различные параметры.

### Параметры меню для Общие параметры

Выберите меню на панели управления, как описано ниже.

**Настр. > Общие параметры**

## Подготовка принтера

### Основ. настройки

Выберите меню на панели управления, как описано ниже.

#### Настр. > Общие параметры > Основ. настройки

##### Яркость дисп.:

Настройка яркости ЖК-экрана.

##### Звук

Настройка громкости и выбор типа звука.

##### Таймер откл.

Измените период времени перед переходом в спящий режим (режим энергосбережения), если принтер не выполнял никаких операций. По истечении заданного времени ЖК-экран темнеет.

##### Настройки выкл.

В вашем устройстве, в зависимости от места приобретения, может применяться эта функция или функция Таймер выключения.

##### Выключение при простое

Выберите этот режим, чтобы автоматически выключить принтер, если он не используется в течение некоторого периода времени. Увеличение этого времени увеличит энергопотребление устройства. Перед регулировкой следует учесть факторы окружающей среды.

##### Выключение при отключении

Выберите этот режим, чтобы выключить принтер через 30 минут после отсоединения всех сетевых портов, в том числе порта LINE. Доступность этой функции зависит от региона.

##### Таймер выключения

В вашем устройстве, в зависимости от места приобретения, может применяться эта функция или функция Настройки выкл..

Выберите этот режим, чтобы автоматически выключить принтер, если он не используется в течение некоторого периода времени. Можно задать период времени, после которого будут применяться настройки управления энергопотреблением. Увеличение этого времени увеличит энергопотребление устройства. Перед регулировкой следует учесть факторы окружающей среды.

##### Настр. даты и времени:

##### Дата и время

Установка текущей даты и времени.

##### Летнее время

Выбор параметров летнего времени, соответствующих данной области.

##### Разница времени

Установка разницы между местным временем и стандартом UTC (всемирное координированное время).

## Подготовка принтера

### Страна/Регион:

Выберите страну или регион, где вы используете этот принтер. При изменении страны или региона настройки факса возвращаются к значениям по умолчанию и их необходимо выбрать повторно.

### Язык/Language

Выберите язык, используемый на ЖК-экране.

### Экран загрузки

Укажите исходное меню, которое будет отображаться на ЖК-экране при включении принтера и режима Вр. ож. оп..

### Редактировать домашний

Измените компоновку значков на ЖК-экране. Можно также добавлять, удалять и заменять значки.

### Фон экрана

Изменение цвета фона на ЖК-экране.

### Вр. ож. оп.

Выберите **Вкл.**, чтобы вернуться к исходному экрану, если в течение указанного времени не выполняются никакие действия. Если включены пользовательские ограничения и никакие операции не выполняются в течение определенного времени, выполняется выход из системы с возвратом к исходному экрану.

### Клавиат.:

Измените компоновку клавиатуры на ЖК-экране.

### Экран по умолч.(Job/Status)

Выберите сведения по умолчанию, которые должны отображаться при нажатии кнопки .

### Соответствующая информация

➔ [«Энергосбережение» на стр. 77](#)

➔ [«Ввод символов» на стр. 22](#)

## Настройки принтера

Выберите меню на панели управления, как описано ниже.

**Настр. > Общие параметры > Настройки принтера**

### Настр. источн. бумаги:

#### Настройка параметров бумаги

Установка размера и типа загруженной бумаги. Для размера и типа бумаги можно задать **Избр.пар. бум.**.

## Подготовка принтера

### Автоперекл. A4/Letter

Выберите **Вкл.** для подачи бумаги из источника бумаги, установленного на размер A4, если другой источник бумаги не настроен на размер Letter, либо подачи из источника бумаги, установленного на размер Letter, если другой источник не настроен на размер A4.

### Настройки автовыбора

Эта функция доступна только для тех моделей, которые оснащены двумя источниками бумаги.

Выберите **Вкл.** для любых следующих настроек, чтобы автоматически печатать на бумаге из любого источника, содержащего бумагу, соответствующую настройкам бумаги.

- Копир.
- Факс
- Другое

### Уведомление об ошибке

Выберите **Вкл.** для отображения сообщения об ошибке, если выбранный размер или тип бумаги не соответствуют размеру или типу загруженной бумаги.

### Автомат. отображ. настройки бумаги

Выберите **Вкл.** для отображения экрана **Настройка параметров бумаги** при загрузке бумаги в источник бумаги. При выключении этой функции печать с устройства iPhone или iPad с помощью AirPrint будет невозможна.

### Ун. настр. печати

Эти настройки печати применяются при печати с использованием внешнего устройства без драйвера принтера.

#### Смещение сверху

Корректировка верхнего поля бумаги.

#### Смещение слева

Корректировка левого поля бумаги.

#### Смещ. сверху на обор.

Корректировка верхнего поля обратной стороны страницы при выполнении двухсторонней печати.

#### Смещ. слева на обор.

Корректировка левого поля обратной стороны страницы при выполнении двухсторонней печати.

#### Проверка ширины бум.

Выберите **Вкл.** для проверки ширины бумаги до печати. Это предотвращает печать за границами бумаги, если настройки формата бумаги определены неверно, однако может снизить скорость печати.

## Подготовка принтера

### Пропуск пустых стр.

Автоматический пропуск пустых страниц в материалах для печати.

### Автоустр. ош.

Выбор действия для выполнения в случае возникновения ошибки двухсторонней печати или переполнения памяти.

Вкл.

Отображение предупреждения и печать на одной стороне при возникновении ошибки двусторонней печати или же печать только того, что может обработать принтер, если возникает ошибка переполнения памяти.

Вык.

Отображение сообщения об ошибке и отмена печати.

### Интерф. запом. устр.

Запоминающее устройство

Выберите **Включить**, чтобы разрешить принтеру получить доступ к вставленному устройству памяти. Если выбрано значение **Отключить**, невозможно сохранить данные на устройстве памяти с принтера. Это предотвратит незаконное удаление конфиденциальных документов.

Обмен файлами

Предоставление права записи для устройства памяти в компьютере, подключенном через USB, или компьютере, подключенном по сети.

### Регул. толщины бумаги

Выберите **Вкл.** для предотвращения размытия чернил на отпечатках. Однако это может привести к снижению скорости печати.

### Тихий режим

Выберите **Вкл.**, чтобы снизить шумы во время печати. Однако это может привести к снижению скорости печати. В зависимости от выбранного типа бумаги и настроек качества печати уровень шума может не измениться.

### Время высыхания чернил

Выберите время сушки чернил, которое необходимо использовать при двухсторонней печати. Принтер выполняет печать на второй стороне листа после печати на первой стороне. Если отпечаток выглядит размазанным, увеличьте этот временной параметр.

### Двунаправленн.

Выберите **Вкл.** для изменения направления печати; печать выполняется при движении печатающей головки влево и вправо. Если вертикальные или горизонтальные линии на распечатках выглядят нечеткими или смещены, отключение этой функции может устранить эту проблему, при этом возможно уменьшение скорости печати.

### USB-подключение к PC

Выберите **Включить**, чтобы разрешить компьютеру получать доступ к принтеру при подключении через USB. Если выбран пункт **Отключить**, печать и сканирование, которые не передаются по сети, ограничены.

## Подготовка принтера

### Соответствующая информация

- ➔ «Загрузка бумаги» на стр. 46
- ➔ «Печать файлов JPEG с устройства памяти» на стр. 107
- ➔ «Печать файлов TIFF с устройства памяти» на стр. 108

## Настройки сети

Выберите меню на панели управления, как описано ниже.

### Настр. > Общие параметры > Настройки сети

#### Настройка Wi-Fi

Настройка или изменение параметров беспроводной связи. Выберите один из следующих методов подключения и выполните инструкции на ЖК-панели.

- Маршрутизатор
- Wi-Fi Direct

#### Настройка проводной ЛВС

Настройте или измените сетевое подключение, при котором используется сетевой кабель и маршрутизатор. При их использовании подключения по Wi-Fi отключаются.

#### Статус сети

Отображение или печать текущих сетевых настроек.

#### Проверка подключения к сети

Служит для проверки текущего сетевого подключения и печати отчета. Если обнаружены проблемы с подключением, для их устранения необходимо ознакомиться с отчетом.

#### Расширенные

Можно вносить следующие подробные параметры.

- Имя устройства
- TCP/IP
- Прокси-сервер
- Сервер эл. почты
- Адрес IPv6
- Общий сет. доступ MS
- NFC
- Скорость соедин. и дуплексная связь
- Перенаправление HTTP на HTTPS

### Соответствующая информация

- ➔ «Ручная настройка параметров Wi-Fi» на стр. 28
- ➔ «Настройка Wi-Fi с помощью кнопки (WPS)» на стр. 29
- ➔ «Настройка Wi-Fi с помощью настройки PIN-кода (WPS)» на стр. 30

## Подготовка принтера

- ➔ «Выполнение настроек подключения Wi-Fi Direct (простая точка доступа)» на стр. 31
- ➔ «Печать листка состояния сети» на стр. 42
- ➔ «Проверка подробных сведений о сети на панели управления» на стр. 34
- ➔ «Установка параметров для расширенных сетевых настроек» на стр. 32

## Настройки веб-службы

Выберите меню на панели управления, как описано ниже.

### Настр. > Общие параметры > Настройки веб-службы

#### Служба Epson Connect

Отображение данных о регистрации и подключении принтера к службе Epson Connect.

Чтобы зарегистрировать принтер, нажмите **Регистрация** и следуйте инструкциям.

После регистрации можно изменить следующие параметры.

- Приост. / возобн.
- Отменить регистрацию

Подробные сведения см. на следующем веб-сайте.

<https://www.epsonconnect.com/>

<http://www.epsonconnect.eu> (только Европа)

#### Служба облачной печати Google

Отображение сведений о регистрации и подключении принтера к службам Google Cloud Print.

После регистрации можно изменить следующие параметры.

- Включить/Отключить
- Отменить регистрацию

Сведения о регистрации в службах Google Cloud Print см. на следующем веб-сайте.

<https://www.epsonconnect.com/>

<http://www.epsonconnect.eu> (только Европа)

### Соответствующая информация

- ➔ «Печать с помощью сетевой службы» на стр. 242

## Параметры меню для Администрир. системы

С помощью этого меню можно обслуживать продукт в качестве системного администратора. Оно также позволяет ограничивать функциональные возможности продукта для определенных пользователей в зависимости от потребности вашего предприятия.

Выберите меню на панели управления, как описано ниже.

### Настр. > Общие параметры > Администрир. системы



## Подготовка принтера

### Диспетчер Контакты

Можно изменить следующие настройки контактов.

#### Регистрация/Удалить

Зарегистрируйте или удалите контакты для меню Факс, Сканировать на комп. (Эл. почта), и Сканир. в сет. папку/FTP.

#### Частые

Зарегистрируйте часто используемые контакты для быстрого к ним доступа. Можно также изменить порядок этого списка.

#### Печать контактов

Напечатайте список контактов.

#### Параметры просмотра

Измените способ отображения списка контактов.

#### Параметры поиска

Измените метод поиска контактов.

### Настр. безопасности

Можно внести следующие настройки безопасности.

#### Открыть журнал задан.

Выберите **Вкл.**, чтобы разрешить пользователям устройства использовать журнал заданий.

#### Доступ к Регистрации/ Удалению Контакты

Выберите **Вкл.**, чтобы разрешить пользователям устройства регистрировать и удалять контакты.

#### Контроль доступа

Выберите **Вкл.** для ограничения функциональных возможностей устройства. Для этого пользователи должны войти на панель управления устройства под своим именем пользователя и паролем, прежде чем смогут использовать функции панели управления. В разделе **Принять задания неизвест. пользователя** можно выбрать, разрешать ли задания, не требующие обязательной информации для аутентификации.

#### Удалить все конфиденц. зад.

Удалить все конфиденциальные задания от имени администратора.

### Настройки администратора

#### Пароль администратора

Установка, изменение и сброс пароля администратора.

#### Функция блокировки

Выберите включение или отключение блокировки панели управления, используя пароль, зарегистрированный в **Пароль администратора**.

## Подготовка принтера

### Восст. настр. по ум.

Сброс настроек факса в следующих меню на значения по умолчанию.

- Настройки сети
- Настройки копирования
- Настройки сканир.
- Настройки факса
- Удал.все данные и настр.

### Обновление встроенного ПО

Можно получить сведения о микропрограмме, такие как ее текущая версия, а также сведения о доступных обновлениях.

#### Обновление

Проверка наличия последней версии встроенного программного обеспечения на сервере сети. При наличии обновления вы можете выбрать, следует ли начать процедуру установки новой версии или нет.

#### Уведомление

Выберите **Вкл.**, чтобы получать уведомления о доступности обновлений встроенного программного обеспечения.

## Параметры меню Счетчик копий

Выберите меню на панели управления, как описано ниже.

### Настр. > Счетчик копий

Отображение общего количества созданных отпечатков, черно-белых отпечатков и цветных отпечатков с момента приобретения принтера.

## Параметры меню для Состояние подачи

Выберите меню на панели управления, как описано ниже.

### Настр. > Состояние подачи

Отображает приблизительный уровень чернил и срок службы емкости для отработанных чернил.

Если появляется восклицательный знак, значит, чернила почти закончились или емкость для отработанных чернил почти полностью заполнена. Если отображается значок X, необходимо заменить компонент, так как чернила почти закончились или емкость для отработанных чернил почти полностью заполнена.

## Параметры меню Обслуживан.

Выберите меню на панели управления, как описано ниже.

### Настр. > Обслуживан.

## Подготовка принтера

### Пров. дюз печат. гол.

Выберите эту функцию, чтобы проверить, не забились ли дюзы в печатающей головке. Принтер печатает шаблон проверки дюз.

### Очистка печ. головки

Выберите эту функцию, чтобы очистить забившиеся дюзы печатающей головки.

### Калиб. печат. головки

Выберите эту функцию, чтобы отрегулировать печатающую головку и улучшить качество печати.

Выравнив. по высоте

Выберите эту функцию, если отпечатки выглядят размытыми или текст и строки смещены.

Выравнив. по гориз.

Выберите эту функцию, если на отпечатках с регулярными промежутками появляются горизонтальные полосы.

### Замена картриджей

Используйте эту функцию, чтобы заменить картриджи до израсходования чернил.

### Очистка напр. бумаги

Выберите эту функцию, если на внутренних роликах присутствуют пятна чернил. Принтер подает бумагу для очистки внутренних роликов.

### Извлеките бумагу

Выберите эту функцию в случаях, когда даже после удаления застрявшей бумаги внутри принтера остались рваные клочки. Принтер увеличивает расстояние между печатающей головкой и поверхностью бумаги, чтобы упростить извлечение фрагментов рваной бумаги.

### Соответствующая информация

- ➔ [«Проверка и прочистка печатающей головки» на стр. 224](#)
- ➔ [«Калибровка печатающей головки» на стр. 226](#)
- ➔ [«Очистка бумагопроводящего тракта от чернильных пятен» на стр. 227](#)

## Параметры меню для Язык/Language

Выберите меню на панели управления, как описано ниже.

### Настр. > Язык/Language

Выберите язык, используемый на ЖК-экране.

## Параметры меню для Состояние принтера/Печать

Выберите меню на панели управления, как описано ниже.

### Настр. > Состояние принтера/Печать

## Подготовка принтера

Печ. лист сост.:

Таблица конфигурации:

Печать информационных листов о текущем состоянии принтера и настроек.

Табл. ст. расх. мат.:

Печать информационного листа о состоянии расходных материалов

Табл. жур. использов.:

Печать информационных листов с историей использования принтера.

Сеть:

Отображение текущих сетевых настроек.

## Параметры меню для Диспетчер Контакты

Выберите меню на панели управления, как описано ниже.

### Настр. > Диспетчер Контакты

Регистрация/Удалить:

Зарегистрируйте или удалите контакты для меню Факс, Сканировать на комп. (Эл. почта), и Сканир. в сет. папку/FTP.

Частые:

Зарегистрируйте часто используемые контакты для быстрого к ним доступа. Можно также изменить порядок этого списка.

Печать контактов:

Напечатайте список контактов.

Параметры просмотра:

Измените способ отображения списка контактов.

Параметры поиска:

Измените метод поиска контактов.

## Параметры меню для Параметры пользователя

Выберите меню на панели управления, как описано ниже.

### Настр. > Параметры пользователя

Вы можете изменить настройки по умолчанию в следующих меню.

- Сканир. в сет. папку/FTP
- Сканировать на комп. (Эл. почта)
- Сканиров. на компьютер

## Подготовка принтера

- Сканиров. на зап. устр.
- Сканирование в облако
- Настройки копирования
- Факс

---

## Энергосбережение

Принтер переходит в спящий режим или отключается автоматически, если в течение заданного времени не проводилось никаких действий. Изменение времени, предвещающего применение настроек управления энергопотреблением. Любое увеличение этого значения повлияет на энергоэффективность этого продукта. Перед регулировкой следует учесть факторы окружающей среды.

В зависимости от места приобретения принтер может иметь функцию автоматического отключения при отсутствии подключения к сети в течение 30 минут.

### Энергосбережение: панель управления

1. Выберите **Настр.** на главном экране.
2. Выберите **Общие параметры > Основ. настройки.**
3. Выполните одно из следующих действий.
  - Выберите **Таймер откл., Настройки выкл. > Выключение при простое** или **Выключение при отключении**, затем настройте необходимые параметры.
  - Выберите **Таймер откл.** или **Таймер выключения**, затем настройте необходимые параметры.

**Примечание:**

*В устройстве может использоваться функция **Настройки выкл.** или **Таймер выключения** в зависимости от места приобретения.*

---

## Использование сервера электронной почты

Для использования функций эл. почты необходимо настроить почтовый сервер.

### Настройка почтового сервера

Перед настройкой сервера электронной почты проверьте следующую информацию.

- Принтер подключен к сети.
- Наличие сведений о сервере электронной почты, например документы от поставщика услуг, которые используются для настройки электронной почты на компьютере.

**Примечание:**

*Если используется бесплатная служба электронной почты, например электронная почта Интернета, попытайтесь узнать имя сервера электронной почты.*

1. Выберите **Настр.** на начальном экране.

## Подготовка принтера

2. Выберите **Общие параметры > Настройки сети > Расширенные**.
3. Выберите **Сервер эл. почты > Настройки сервера**.
4. Нажмите используемый на вашем сервере электронной почты метод аутентификации, после чего откроется экран настроек.



### **Важно:**

Доступны следующие методы аутентификации.

- Не светится
- POP перед SMTP
- АУТЕНТ. SMTP

Чтобы подтвердить метод аутентификации сервера электронной почты обратитесь к своему провайдеру Интернета.

Возможно, принтер не сможет связаться с сервером электронной почты, даже если метод аутентификации обладает необходимой безопасностью (например, для связи требуется протокол SSL). Ознакомьтесь с актуальной информацией на сайте поддержки компании Epson.

<http://www.epson.eu/Support> (Европа).

<http://support.epson.net/> (за пределами Европы)

5. Установите нужные параметры.

Требуемые параметры зависят от метода аутентификации. Введите данные об используемом сервере электронной почты.

6. Нажмите **Далее**.

### **Примечание:**

- Если появится сообщение об ошибке, проверьте правильность настройки сервера.
- Если невозможно отправлять электронные сообщения, даже если подключение установлено, проверьте метод аутентификации используемого сервера электронной почты.

## Соответствующая информация

➔ «Параметры настройки сервера электронной почты» на стр. 78

## Параметры настройки сервера электронной почты

Параметры	Описание
Аутентиф. уч. зап.	Если выбран метод <b>АУТЕНТ. SMTP</b> или <b>POP перед SMTP</b> в качестве <b>Метод аутентификации Сервер эл. почты</b> , введите имя пользователя (адрес электронной почты), зарегистрированное на сервере электронной почты, длиной не более 255 символов.
Аутентиф. пароль	Если выбран метод <b>АУТЕНТ. SMTP</b> или <b>POP перед SMTP</b> в качестве <b>Метод аутентификации Сервер эл. почты</b> , введите пароль учетной записи длиной не более 20 символов.

## Подготовка принтера

Параметры	Описание
Адрес эл. поч. отпр.	Укажите адрес электронной почты, который принтер будет использовать для отправки сообщений. Можно указать существующий адрес. Чтобы знать точно, что сообщение отправлено от принтера, можно получить адрес специально для принтера и ввести его здесь.
Адрес сервера SMTP	Введите адрес сервера исходящих сообщений (SMTP-сервера).
Порт сервера SMTP	Введите номер порта этого сервера (SMTP-сервера).
Адрес сервера POP3	Если выбрано <b>POP перед SMTP</b> в качестве <b>Метод аутентификации Сервер эл. почты</b> , введите адрес сервера входящих сообщений (POP3-сервера).
Порт сервера POP3	Если выбрано <b>POP перед SMTP</b> в качестве <b>Метод аутентификации Сервер эл. почты</b> , введите номер порта сервера входящих сообщений (POP3-сервера).
Безопасное подключение	Если выбрано <b>АУТЕНТ. SMTP</b> или <b>Выкл.</b> в качестве <b>Метод аутентификации Сервер эл. почты</b> , выберите метод безопасного подключения.

## Проверка подключения сервера электронной почты

1. Выберите **Настр.** на начальном экране.
2. Выберите **Общие параметры > Настройки сети > Расширенные.**
3. Выберите **Сервер эл. почты > Проверка подключения**, чтобы проверить, подключился ли принтер к серверу электронной почты.

**Примечание:**

- Если появится сообщение об ошибке, проверьте правильность настройки сервера.
- Если невозможно отправлять электронные сообщения, даже если подключение установлено, проверьте метод аутентификации используемого сервера электронной почты.

### Соответствующая информация

➔ [«Сообщения, отображаемые при Проверка подключения» на стр. 303](#)

# Печать

---

## Печать из драйвера принтера в Windows

Если вы не можете изменить некоторые настройки для драйвера принтера, возможно, администратор наложил на них ограничения. Обратитесь за помощью к администратору принтера.

### Доступ к драйверу принтера

При получении доступа с панели управления компьютера настройки применяются ко всем приложениям.

#### Доступ к драйверу принтера с панели управления

##### Windows 10/Windows Server 2016

Щелкните правой кнопкой мыши на кнопке «Пуск» или нажмите и удерживайте ее, после чего выберите **Панель управления > Просмотр устройств и принтеров** в разделе **Оборудование и звук**. Щелкните правой кнопкой мыши на значке принтера или зажмите его, после чего выберите **Свойства принтера**.

##### Windows 8.1/Windows 8/Windows Server 2012 R2/Windows Server 2012

Выберите **Рабочий стол > Настройки > Панель управления > Просмотр устройств и принтеров** в разделе **Оборудование и звук**. Щелкните правой кнопкой мыши на значке принтера или зажмите его, после чего выберите **Свойства принтера**.

##### Windows 7/Windows Server 2008 R2

Нажмите кнопку «Пуск», выберите **Панель управления > Просмотр устройств и принтеров** в разделе **Оборудование и звук**. Щелкните правой кнопкой мыши на значке принтера и выберите **Свойства принтера**.

##### Windows Vista/Windows Server 2008

Нажмите кнопку «Пуск», выберите **Панель управления > Принтеры** в разделе **Оборудование и звук**. Щелкните правой кнопкой мыши на значке принтера и выберите **Выбрать свойства принтера**.

##### Windows XP/Windows Server 2003 R2/Windows Server 2003

Нажмите кнопку «Пуск», выберите **Панель управления > Принтеры и другое оборудование > Принтеры и факсы**. Щелкните правой кнопкой мыши на значке принтера и выберите **Свойства принтера**.

#### Доступ к драйверу принтера с помощью значка принтера на панели задач

Значок принтера на панели задач рабочего стола — это ярлык значка, позволяющий осуществлять быстрый доступ к драйверу принтера.

Если щелкнуть значок принтера и выбрать **Настройки принтера**, можно получить доступ к тому же окну настроек принтера, которое отображается на панели управления. Если дважды щелкнуть этот значок, можно проверить состояние принтера.

#### **Примечание:**

*Если значок принтера не отображается на панели задач, перейдите к окну драйвера принтера, щелкните **Контролируемые параметры** на вкладке **Сервис**, а затем выберите **Зарегистрируйте значок принтера на панели задач**.*



## Основные сведения о печати

### Примечание:

Действия могут отличаться в зависимости от приложения. Подробности см. в справке приложения.

1. Откройте файл для печати.  
Загрузите бумагу в принтер, если она еще не была загружена.



### Важно:

При загрузке в задний слот подачи бумаги выберите Зад. слот подачи бумаги в качестве значения настройки **Источник бумаги**, затем начните печать перед загрузкой бумаги с помощью драйвера принтера. Когда начнется печать, драйвер принтера сообщит, что печать выполняется. Для загрузки бумаги следуйте инструкциям на экране.

2. Выберите **Печать** или **Настройка страницы** в меню **Файл**.
3. Выберите свой принтер.
4. Для доступа к окну драйвера принтера выберите **Параметры** или **Свойства**.

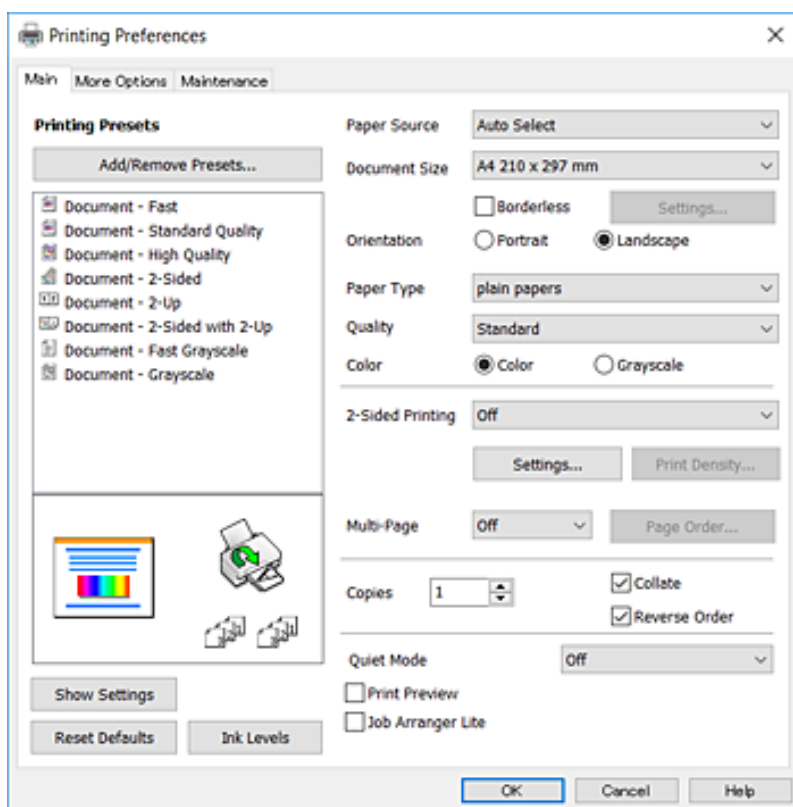

5. При необходимости измените настройки.  
Для получения более подробной информации выберите параметры меню для драйвера принтера.

### Примечание:

- ❑ Можно также посмотреть описание элементов настройки в интерактивной справке. Щелчок пункта правой кнопкой мыши приводит к открытию меню **Справка**.
- ❑ При выборе **Просмотр** можно предварительно просмотреть документ перед печатью.

## Печать

6. Нажмите **ОК**, чтобы закрыть окно драйвера печати.
7. Нажмите **Печать**.

**Примечание:**

При выборе **Просмотр** открывается окно предварительного просмотра. Чтобы изменить настройки, щелкните **Отмена**, затем повторите процедуру, начиная с шага 2.

### Соответствующая информация

- ➔ «Доступные форматы бумаги и емкость загрузки» на стр. 46
- ➔ «Загрузка бумаги в Кассета для бумаги» на стр. 50
- ➔ «Загрузка бумаги в Зад. слот подачи бумаги» на стр. 52
- ➔ «Список типов бумаги» на стр. 57
- ➔ «Вкладка Главное» на стр. 96

## Двухсторонняя печать

Возможна печать на обеих сторонах листа бумаги. Если изменить порядок страниц и сложить отпечаток, получится буклет.

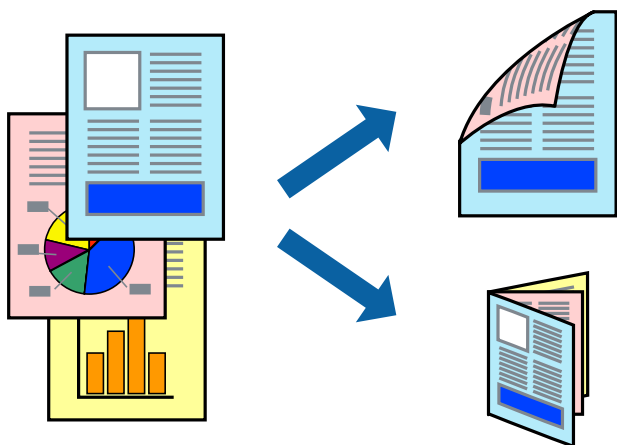

**Примечание:**

- При печати без полей эта функция недоступна.
- Двухсторонняя печать может выполняться автоматически и вручную. При выполнении двухсторонней печати вручную переверните лист бумаги для печати на другой стороне, когда завершится печать на одной стороне.
- Использование бумаги, не подходящей для двухсторонней печати, может привести к снижению качества печати или замятию бумаги.
- В зависимости от бумаги и данных чернила могут проступать на другую сторону бумаги.

### Соответствующая информация

- ➔ «Доступные форматы бумаги и емкость загрузки» на стр. 46

## Параметры печати

Двухсторонняя печать доступна, если включена утилита EPSON Status Monitor 3. Однако двухсторонняя печать может быть недоступна при печати по сети или при совместном использовании принтера.

### Примечание:

Чтобы включить EPSON Status Monitor 3, нажмите **Расширенные параметры** на вкладке **Сервис** и выберите **Включить EPSON Status Monitor 3**.

1. На вкладке драйвера принтера **Главное** настройте параметр **Двусторонняя печать**.
2. Нажмите **Настройки**, настройте соответствующие параметры и нажмите **ОК**.

При необходимости настройте параметр **Плотность печати**. Этот параметр недоступен при выборе двухсторонней печати вручную.

### Примечание:

- Для печати буклета выберите **Буклет**.
- При настройке параметра **Плотность печати** можно настроить плотность печати в соответствии с типом документа.
- Скорость печати зависит от сочетания параметров **Выбор типа документа** в окне **Регулировка плотности печати** и параметров **Качество** на вкладке **Главное**.

3. Нажмите **Печать**.

При выполнении двухсторонней печати вручную после завершения печати с одной стороны на экране компьютера появится всплывающее окно. Следуйте инструкциям на экране.

### Соответствующая информация

- ➔ «Основные сведения о печати» на стр. 99
- ➔ «Вкладка Главное» на стр. 96

## Печать нескольких страниц на одном листе

На одном листе можно напечатать две или четыре страницы.

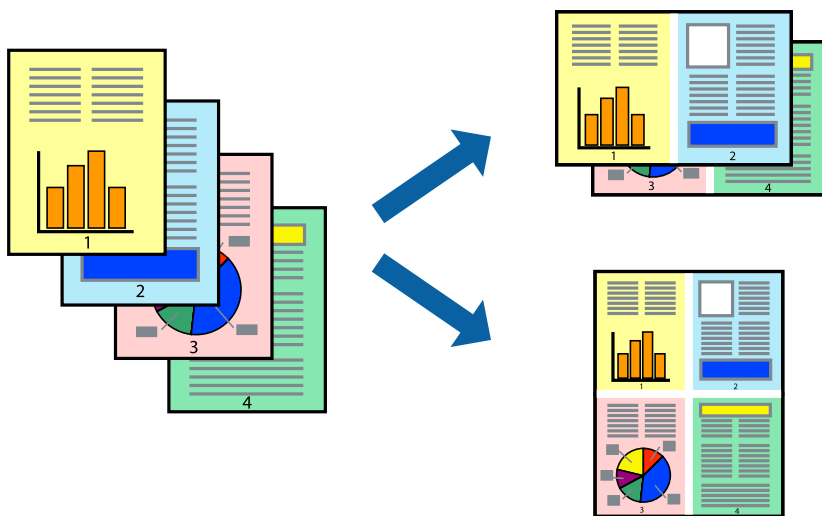

## Настройки печати

На вкладке драйвера принтера **Главное** выберите **Разворот** или **4 на 1** в качестве настройки **Многостраничность**.

**Примечание:**

*При печати без полей эта функция недоступна.*

### Соответствующая информация

- ➔ «Основные сведения о печати» на стр. 99
- ➔ «Вкладка Главное» на стр. 96

## Печать для укладки готовых страниц в нужном порядке (печать в обратном порядке)

Печать можно выполнить, начиная с последней страницы, чтобы страницы напечатанных документов складывались в правильном порядке.

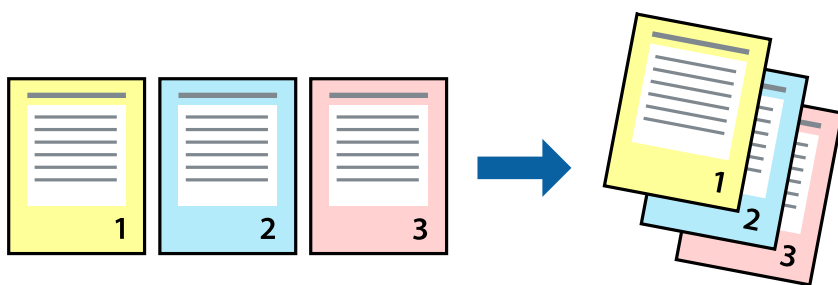

## Настройки печати

На вкладке драйвера печати **Главное** выберите **Обратный порядок**.

### Соответствующая информация

- ➔ «Основные сведения о печати» на стр. 99
- ➔ «Вкладка Главное» на стр. 96

## Печать документа в уменьшенном или увеличенном размере

Можно уменьшить или увеличить размер документа на определенный процент или уместить его на формате бумаги, загруженной в принтер.



### Параметры печати

На вкладке **Дополнительные настройки** драйвера принтера укажите размер документа в поле **Размер документа**. Укажите формат бумаги в поле **Бумага на выходе**. Выберите **Уменьшить/Увеличить**, а затем нажмите **Уместить на странице** или **Масштаб**. При выборе параметра **Масштаб** укажите процент.

Выберите **В центре** для печати изображений по центру страницы.

**Примечание:**

При печати без полей эта функция недоступна.

### Соответствующая информация

- ➔ «Основные сведения о печати» на стр. 99
- ➔ «Вкладка **Дополнительные настройки**» на стр. 98

## Печать одного изображения на нескольких листах для увеличения (создания плаката)

Эта функция позволяет печатать одно изображение на нескольких листах бумаги. Можно создать плакат большого размера, соединив эти листы.

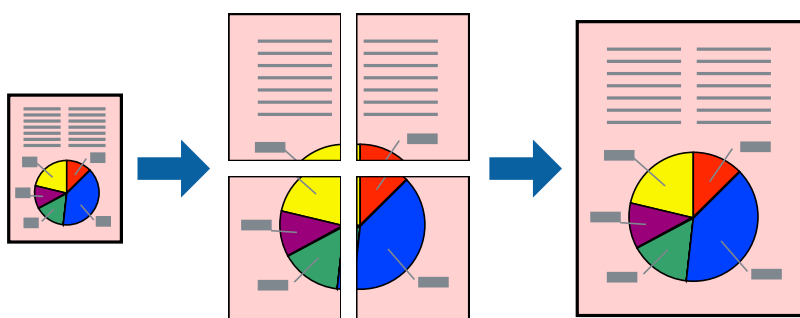

**Примечание:**

При печати без полей эта функция недоступна.

## Настройки печати

На вкладке принтера **Главное** выберите **Плакат 2x1**, **Плакат 2x2**, **Плакат 3x3** или **Плакат 4x4** в качестве настройки **Многостраничность**. Если щелкнуть **Настройки**, можно выбрать панели, которые не следует печатать. Для устройства можно также выбрать значения направляющей для обрезки.

**Соответствующая информация**

- ➔ «Основные сведения о печати» на стр. 99
- ➔ «Вкладка Главное» на стр. 96

## Создание плакатов при помощи Метки перекрытия и выравнивания

Ниже описан пример создания плаката с параметром **Плакат 2x2** и значением **Метки перекрытия и выравнивания** для **Печать направляющих**.

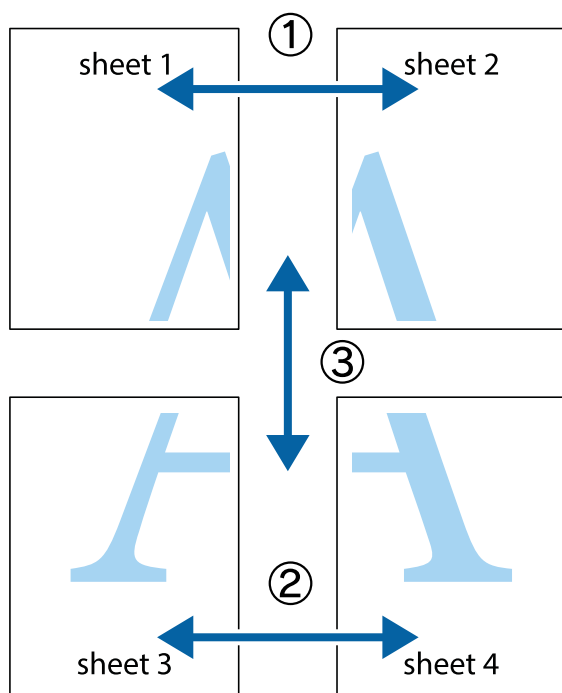

### Печать

1. Подготовьте Sheet 1 и Sheet 2. Отрежьте поля Sheet 1 по синей вертикальной линии, проходящей через центр верхней и нижней метки пересечения.

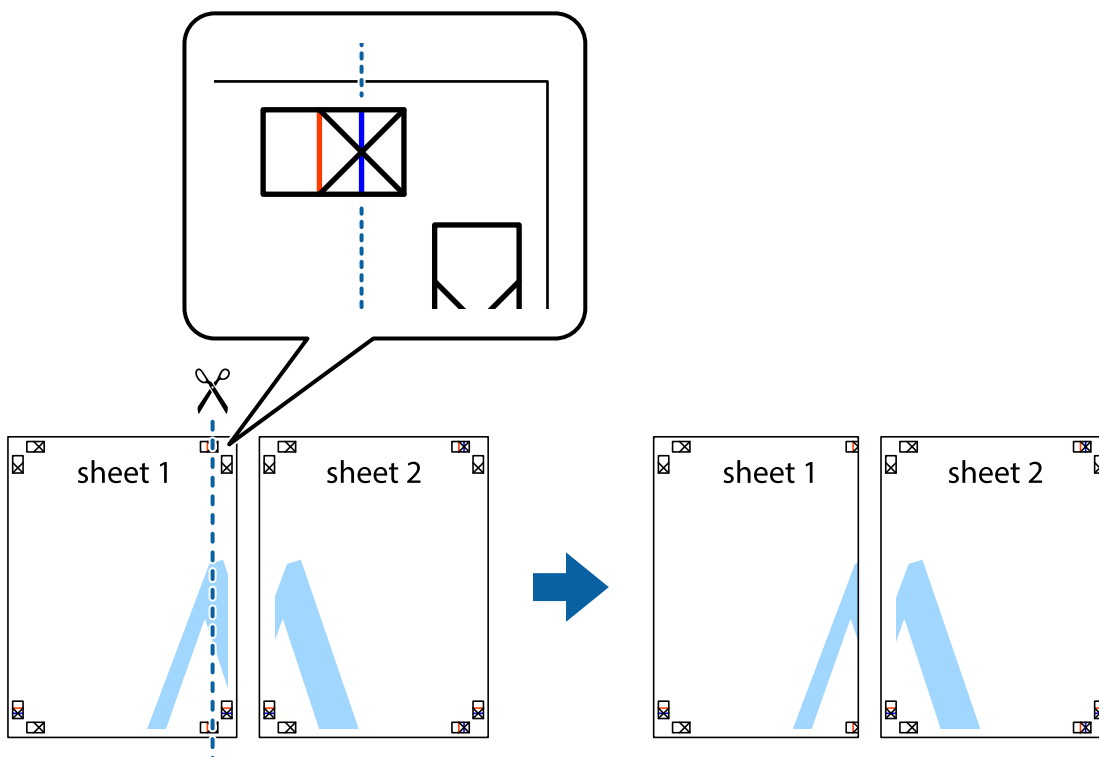

2. Положите край Sheet 1 сверху Sheet 2, совместите метки пересечения, а затем временно соедините два листа с обратной стороны липкой лентой.

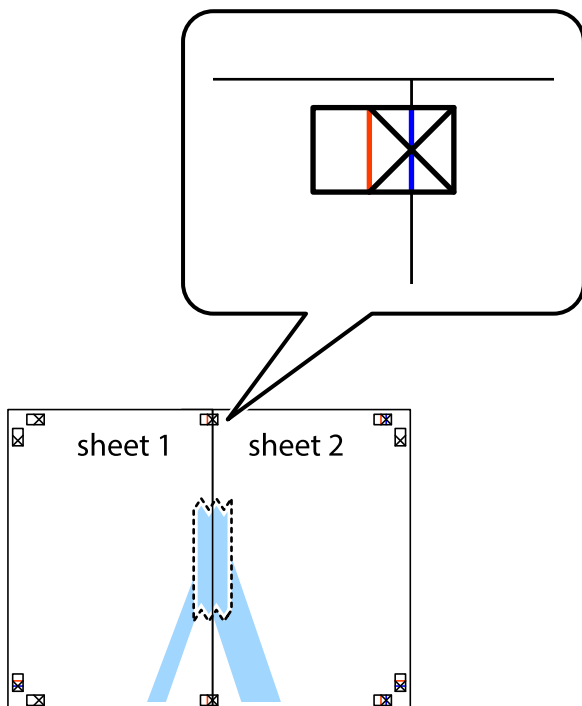

**Печать**

3. Отрежьте эти два листа вдоль красной вертикальной линии через метки приведения (в данном случае линии слева от меток пересечения).

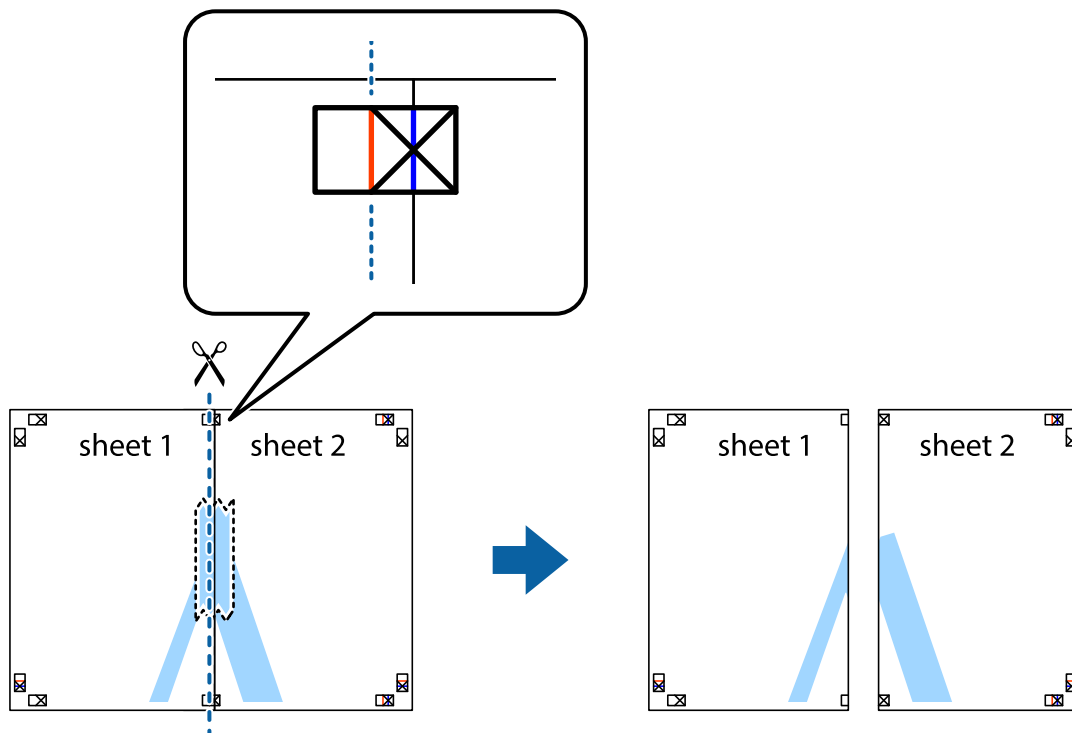

4. Соедините листы липкой лентой с обратной стороны.

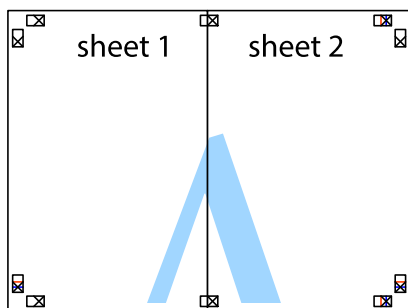

5. Повторите шаги 1–4 для склеивания Sheet 3 и Sheet 4.



### Печать

6. Отрежьте поля Sheet 1 и Sheet 2 по синей горизонтальной линии, проходящей через центр левой и правой меток пересечения.

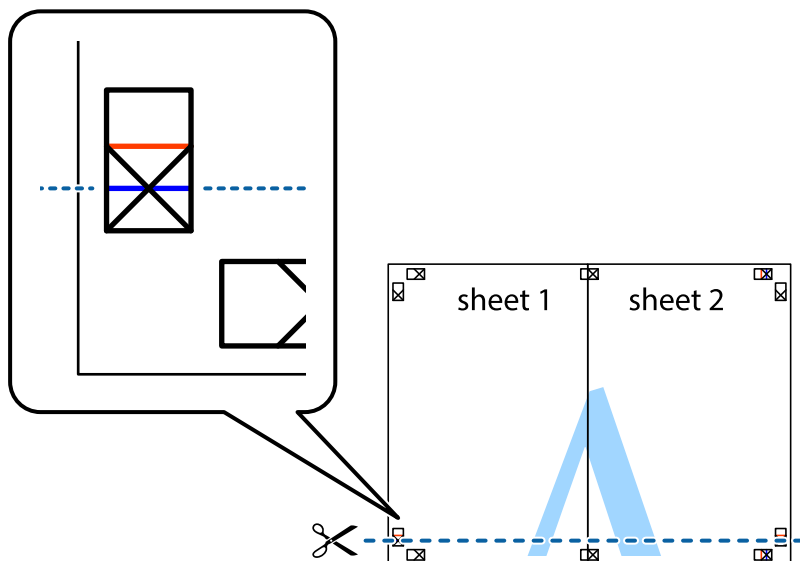

7. Положите край Sheet 1 и Sheet 2 сверху Sheet 3 и Sheet 4 и совместите метки пересечения, а затем временно соедините их вместе с обратной стороны липкой лентой.

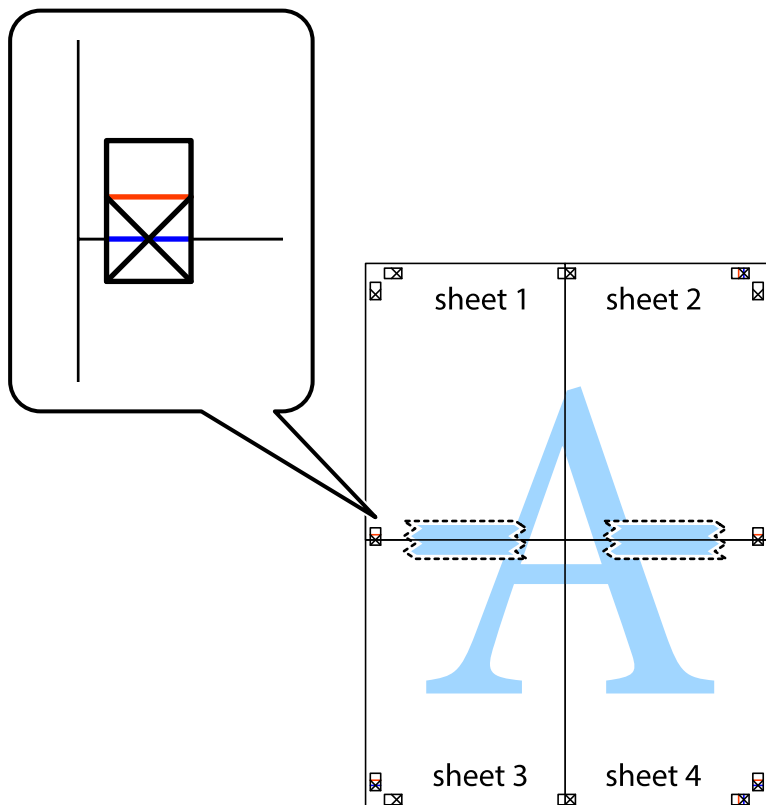

Печать

8. Разрежьте соединенные листы пополам вдоль красной горизонтальной линии, проходящей через метки для совмещения (в данном случае это линия над метками пересечения).



9. Соедините листы липкой лентой с обратной стороны.

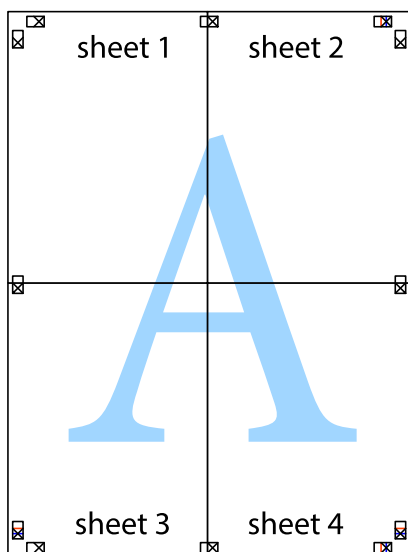

10. Обрежьте оставшиеся поля вдоль внешней направляющей.

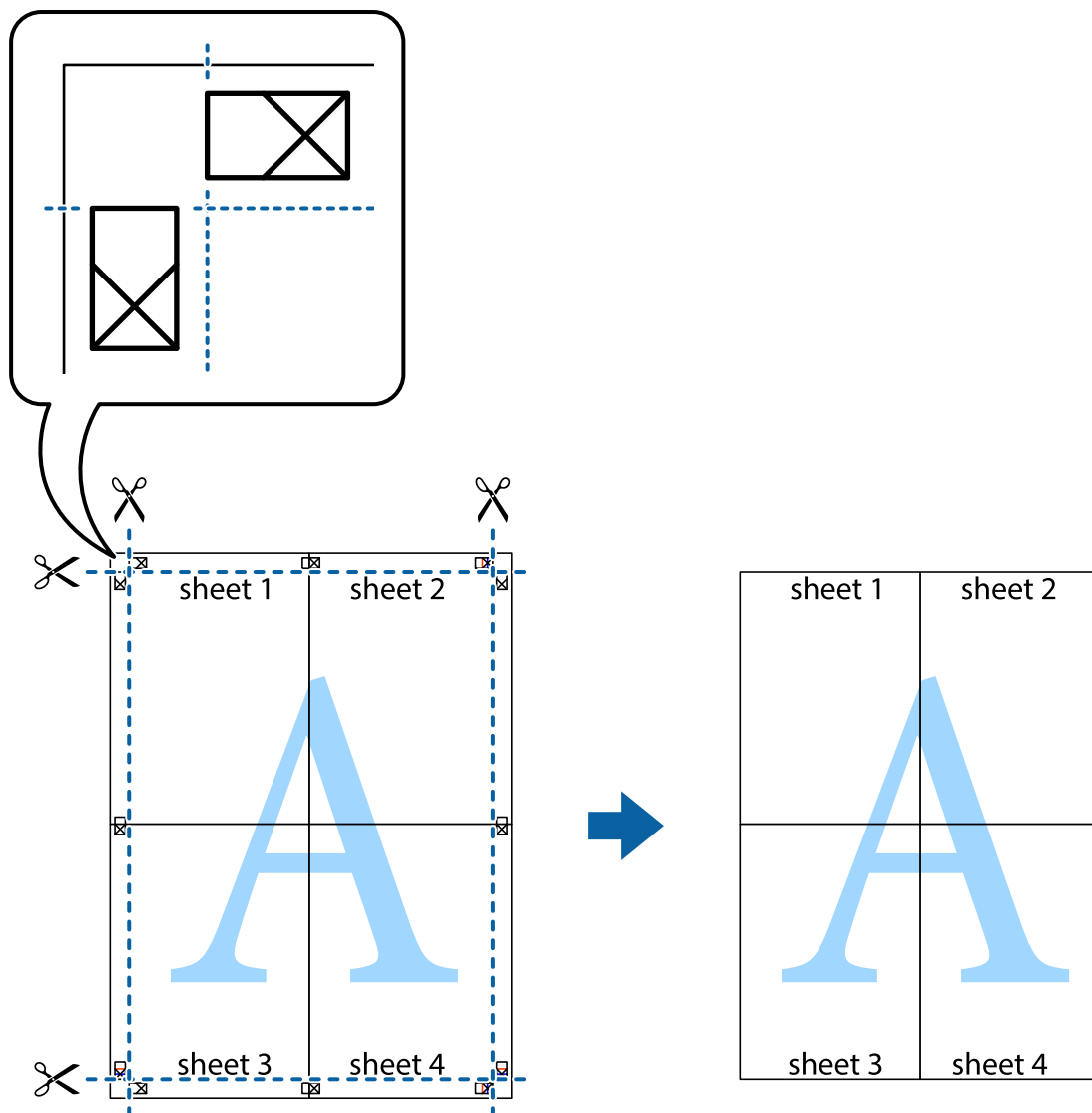

## Печать с верхним и нижним колонтитулом

Такие данные, как имя пользователя и дата печати, можно печатать в виде верхнего или нижнего колонтитула.

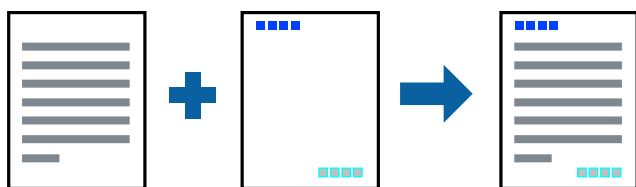

## Настройки печати

На вкладке драйвера принтера **Дополнительные настройки** щелкните **Функции водяных знаков**, затем выберите **Колонтитулы**. Щелкните **Настройки**, затем выберите позицию, которую следует напечатать.

**Соответствующая информация**

- ➔ «Основные сведения о печати» на стр. 99
- ➔ «Вкладка Дополнительные настройки» на стр. 98

**Печать водяного знака**

На своих отпечатках вы можете печатать водяные знаки, например «Конфиденциально» или защиту от копирования. Если вы напечатали защиту от копирования, то при фотокопировании проявятся скрытые буквы, что позволит отличить оригинал от копий.



Защита от копирования доступна при выполнении следующих условий.

- Бумага: обычная бумага, бумага для копирования, Letterhead, вторичная бумага, цветная бумага, бумага с предварительной печатью или высококачественная обычная бумага
- Без границ: не выбрано
- Качество: Стандартный
- Автоматическая 2-сторонняя печать: не выбрано
- Цветокоррекция: Автоматический
- Бумага с поперечным направлением волокон: не выбрано

**Примечание:**

Вы также можете добавить собственный водяной знак или шаблон защиты от копирования.

**Настройки печати**

На вкладке драйвера принтера **Дополнительные настройки** щелкните **Функции водяных знаков**, затем выберите **Защита от копирования** или **Водяной знак**. Щелкните **Настройки** для изменения таких сведений, как размер, плотность или позиция шаблона или отметки.

**Соответствующая информация**

- ➔ «Основные сведения о печати» на стр. 99
- ➔ «Вкладка Дополнительные настройки» на стр. 98

## Печать файлов, защищенных паролем

Можно задать пароль для задания печати, чтобы оно печаталось только после ввода пароля на панели управления принтера.

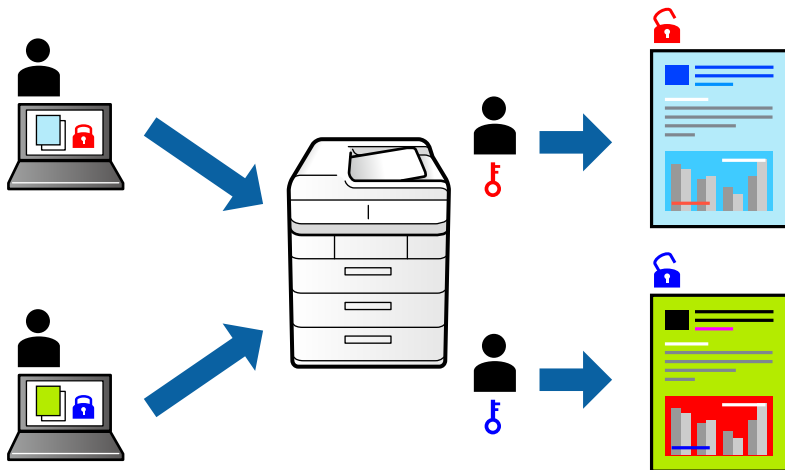

## Настройки печати

На вкладке драйвера принтера **Дополнительные настройки** выберите **Конфиденциальное задание** и введите пароль.

Чтобы напечатать задание, нажмите **Конфид. задание** на главном экране панели управления принтера. Выберите задание, которое необходимо напечатать, затем введите пароль.

### Соответствующая информация

- ➔ «Основные сведения о печати» на стр. 99
- ➔ «Вкладка Дополнительные настройки» на стр. 98

## Печать нескольких файлов вместе

Упрощенный организатор заданий позволяет объединять несколько файлов, созданных в разных приложениях, и печатать их в одном задании на печать. Для объединенных файлов, например многостраничных макетов и 2-сторонней печати, можно задать настройки печати.

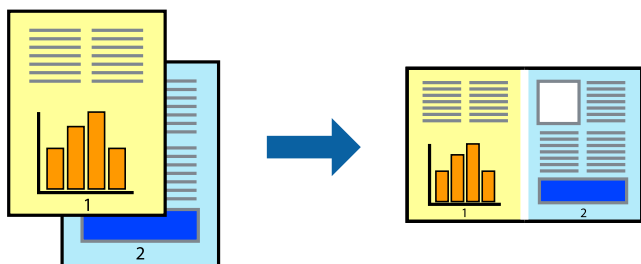

## Настройки печати

На вкладке драйвера печати **Главное** выберите **Упрощенный организатор заданий**. При начале печати отображается окно Упрощенный организатор заданий. При открытом окне Упрощенный организатор заданий откройте файл для объединения с текущим файлом и повторите перечисленные выше шаги.

При выборе задания печати, которое добавлено в Печать проекта в окне Упрощенный организатор заданий, можно изменить макет страницы.

Щелкните **Печать** в меню **Файл**, чтобы начать печать.

### Примечание:

*Если закрыть окно Упрощенный организатор заданий перед добавлением всех данных печати в Печать проекта, задание печати, над которым вы в настоящее время работаете, отменяется. Щелкните **Сохранить** в меню **Файл** для сохранения текущего задания. Сохраненные файлы имеют расширение ECL.*

*Чтобы открыть Печать проекта, щелкните **Упрощенный организатор заданий** на вкладке драйвера принтера **Сервис**, чтобы открыть окно Упрощенный организатор заданий. Для выбора файла выберите **Открыть** из меню **Файл**.*

### Соответствующая информация

➔ [«Основные сведения о печати» на стр. 99](#)

➔ [«Вкладка Главное» на стр. 96](#)

## Печать с использованием функции универсальной цветной печати

Вы можете улучшить видимость текстов и изображений на отпечатках.

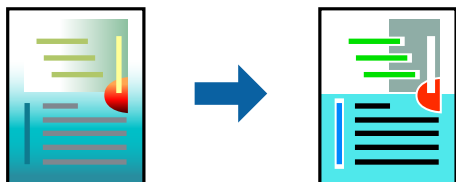

Функция Универсальная цветная печать доступна, только если выбраны следующие настройки.

- Тип бумаги: обычная бумага, бумага для копирования, Letterhead, вторичная бумага, цветная бумага, бумага с предварительной печатью или высококачественная обычная бумага
- Качество: **Стандартный** или более высокого качества
- Печать цвета: **Цветной**
- Приложения: Microsoft® Office 2007 и выше
- Размер текста: 96 точек и меньше

## Настройки печати

На вкладке драйвера принтера **Дополнительные настройки** щелкните **Параметры изображения** в настройке **Цветокоррекция**. Выберите параметр в настройке **Универсальная цветная печать**. Щелкните **Параметры улучшения...**, чтобы изменить дополнительные настройки.

## Печать

### Примечание:

- Определенные характеристики могут быть изменены по шаблонам, например символ «+», который отображается как «±».
- Шаблоны, связанные с определенными приложениями, а также подчеркивания могут менять содержимое, которое печатается с использованием этих параметров.
- Качество печати может ухудшиться на фотографиях и других изображениях при использовании настроек *Универсальная цветная печать*.
- Печать замедляется при использовании настроек *Универсальная цветная печать*.

### Соответствующая информация

- ➔ «Основные сведения о печати» на стр. 99
- ➔ «Вкладка Дополнительные настройки» на стр. 98

## Корректировка цветов печати

Цвета, используемые в задании на печать, можно корректировать.

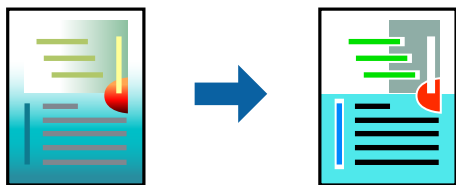

### Примечание:

Эти корректировки не применяются к исходным данным.

## Настройки печати

На вкладке драйвера принтера **Дополнительные настройки** выберите **Настройка** в качестве настройки **Цветокоррекция**. Щелкните «Дополнительно», чтобы открыть окно **Цветокоррекция**, затем выберите метод цветовой коррекции.

### Примечание:

- Значение **Автоматический** выбрано по умолчанию на вкладке **Дополнительные настройки**. С помощью этой настройки цвета регулируются автоматически в соответствии с типом бумаги и параметрами качества печати.
- PhotoEnhance** в окне **Цветокоррекция** регулирует цвет путем анализа местоположения объекта. Поэтому в случае изменения местоположения объекта, из-за уменьшения, увеличения, обрезки или поворота изображения цвет может неожиданно измениться. Выбор печати без полей также изменяет местоположение объекта, что приводит к изменению цвета. Если изображение не в фокусе, тон может быть неестественным. Если цвет изменяется или становится неестественным, то печать следует выполнить в режиме, отличном от **PhotoEnhance**.

### Соответствующая информация

- ➔ «Основные сведения о печати» на стр. 99
- ➔ «Вкладка Дополнительные настройки» на стр. 98

## Печать для подчеркивания тонких линий

Можно сделать толще те линии, которые являются слишком тонкими для печати.

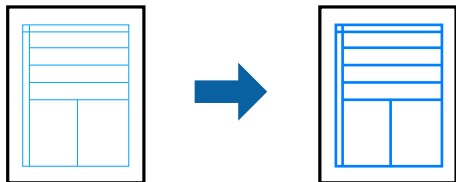

### Настройки печати

На вкладке драйвера принтера **Дополнительные настройки** щелкните **Параметры изображения** в настройке **Цветокоррекция**. Выберите **Выделять тонкие линии**.

#### Соответствующая информация

- ➔ «Основные сведения о печати» на стр. 99
- ➔ «Вкладка Дополнительные настройки» на стр. 98

### Отмена печати

Вы можете отменить задание печати на компьютере. Однако невозможно отменить задание на печать с компьютера, если оно уже полностью передано на принтер. В этом случае задание необходимо отменить с помощью панели управления на принтере.

### Отмена задания на печать

На компьютере щелкните правой кнопкой мыши принтер в разделе **Устройства и принтеры**, **Принтер** или **Принтеры и факсы**. Щелкните **Что печатается**, щелкните правой кнопкой мыши задание, которое необходимо отменить, затем выберите **Отмена**.

### Параметры меню для драйвера печати

Откройте окно печати в приложении, выберите принтер, затем откройте окно драйвера принтера.

#### Примечание:

Меню зависит от выбранной опции.

### Вкладка Главное

Предустановки печати	Добавить/Удалить предустановки	Добавление часто используемых параметров печати в качестве предустановок. Выберите предустановку из списка.
Показать настройки	Отображение списка параметров, заданных на вкладках <b>Главное</b> и <b>Дополнительные настройки</b>	



## Печать

По умолчанию	Сброс всех параметров до заводских значений по умолчанию. Параметры на вкладке <b>Дополнительные настройки</b> также возвращаются к значениям по умолчанию.	
Уровень чернил	Отображение приблизительного уровня чернил.	
Источник бумаги	Выбор источника подачи бумаги. При выборе <b>Автоматический выбор</b> автоматически отобразится источник бумаги, указанный в параметрах печати на панели управления принтера.  Этот элемент не отображается, если в принтере есть только один источник бумаги.	
Размер документа	Выбор формата бумаги для печати. При выборе <b>Пользовательское</b> укажите длину и ширину листа.	
Без полей	Данные, выводимые на печать, становятся несколько больше формата бумаги, так что поля по краям бумаги отсутствуют. Щелкните <b>Настройки</b> , чтобы выбрать степень увеличения.	
Ориентация	Выбор ориентации печати.	
Тип бумаги	Выбор типа бумаги для печати.	
Качество	Выбор качества печати для текущего задания. Доступные параметры зависят от выбранного типа бумаги. Нажмите <b>Дополнительные настройки</b> для настройки дополнительных параметров.	
Цветной	Выбор цвета печати для текущего задания печати.	
Двусторонняя печать	Выполнение двусторонней печати.	
	Настройки	Можно указать значения для полей и сгиба переплета. При печати многостраничных документов можно выбрать сторону страницы (лицевая/оборотная), с которой начнется печать.
	Плотность печати	Выбор типа документа для настройки плотности печати. При правильном выборе плотности печати изображения не будут проступать на оборотной стороне. Выберите <b>Пользовательское</b> , чтобы настроить плотность печати вручную.
Многостраничность	Печать нескольких страниц на одном листе бумаги или плакатная печать. Щелкните <b>Порядок печати</b> , чтобы задать порядок печати страниц.	
Копии	Выбор количества копий для печати.	
	Подбор	Печать многостраничных документов с подборкой по порядку и их сортировка по комплектам.
	Обратный порядок	Печать, начиная с последней страницы, чтобы страницы напечатанных документов складывались в правильном порядке.
Тихий режим	Снижение уровня шума при работе принтера. Однако при этом может снизиться скорость печати.	
Просмотр	Предварительный просмотр документов перед началом печати.	
Упрощенный организатор заданий	Печать с помощью функции Упрощенный организатор заданий.	

## Печать

Вкладка **Дополнительные настройки**

Предустановки печати	Добавить/Удалить предустановки	Можно добавить или удалить собственные предустановки для часто используемых настроек бумаги. Выберите в списке предустановку, которую необходимо использовать.
Показать настройки	Отображает список элементов, заданных в настоящее время на вкладках <b>Главное</b> и <b>Дополнительные настройки</b> .	
По умолчанию	Возврат всех настроек до их заводских значений. Настройки на вкладке <b>Главное</b> также возвращаются до своих значений по умолчанию.	
Размер документа	Выберите размер вашего документа.	
Бумага на выходе	Выберите размер бумаги, на котором следует печатать. Если значение <b>Бумага на выходе</b> отличается от <b>Размер документа</b> , <b>Уменьшить/Увеличить</b> выбирается автоматически. Нет необходимости выбирать <b>Бумага на выходе</b> при печати документов без изменения размера.	
Уменьшить/ Увеличить	Позволяет уменьшить или увеличить размер документа.	
	Уместить на странице	Автоматически уменьшайте или увеличивайте документ для размещения на бумаге, размер которой выбран в <b>Бумага на выходе</b> .
	Масштаб	Печать с использованием определенного процентного соотношения.
	В центре	Печать изображений по центру бумаги.
Цветокоррекция	Автоматический	Служит для автоматической регулировки цветов на изображениях.
	Настройка	Позволяет выполнить ручную цветокоррекцию. Щелкните <b>Расширенные</b> для получения доступа к дополнительным настройкам.
	Параметры изображения	Включает параметры качества печати, например Универсальная цветная печать или Исп. эф. крас. глаз. Можно также утолщить тонкие линии, чтобы они лучше были видны на отпечатках.
Функции водяных знаков	Позволяет выполнить настройки шаблонов защиты от копирования или водяных знаков.	
Конфиденциальное задание	Защита конфиденциальных документов паролем при печати. Если вы используете эту функцию, данные печати сохраняются в принтере и могут быть напечатаны только после ввода пароля на панели управления принтера. Щелкните <b>Параметры</b> , чтобы изменить настройки.	
Дополнительные настройки	Повернуть на 180°	Поворот страниц на 180 градусов перед печатью. Эта функция полезна при печати на такой бумаге, как конверты, которые загружаются в принтер в определенном направлении.
	Высокая скорость	Печать при движении печатающей головки в обе стороны. Скорость печати повысится, однако качество может снизиться.
	Зеркально	Изображение поворачивается зеркально для печати.

Вкладка **Сервис**

Проверка дюз	При выполнении данной функции распечатывается шаблон проверки дюз, чтобы проверить, не засорены ли дюзы.
--------------	--

## Печать

Прочистка печатающей головки	Очистка забитых дюз в печатающей головке. В связи с тем, что эта функция использует некоторое количество чернил, очищайте печатающую головку, только если дюзы загрязнены.
Упрощенный организатор заданий	Откроется окно Упрощенный организатор заданий. Можно сохранить и изменить данные.
EPSON Status Monitor 3	Откроется окно EPSON Status Monitor 3. Здесь можно подтвердить состояние принтера и соответствующие расходные материалы.
Контролируемые параметры	Позволяет изменить настройки элементов в окне EPSON Status Monitor 3.
Расширенные параметры	Позволяет выбрать различные настройки. Щелкните правой кнопкой мыши каждый элемент для просмотра более подробных сведений в Справка.
Очередь на печать	Отображение заданий, ожидающих печати. Вы можете проверить, приостановить или возобновить задания печати.
Информация о принтере и опциях	Позволяет проверить количество поданных листов бумаги. Здесь также можно зарегистрировать учетные записи пользователей. Если управление доступом задано на принтере, необходимо зарегистрировать учетную запись.
Язык	Изменяет язык, используемый в окне драйвера принтера. Чтобы применить настройки, закройте драйвер принтера, затем снова откройте его.
Обновление программного обеспечения	Запуск EPSON Software Updater для проверки актуальной версии приложений в Интернете.
Заказ онлайн	Позволяет получить доступ к сайту, где можно приобрести чернильные картриджи Epson.
Техническая поддержка	Позволяет получить доступ к веб-сайту технической поддержки Epson.

## Печать из драйвера принтера в Mac OS

### Основные сведения о печати

**Примечание:**

*Последовательность действий зависит от приложения. Подробности см. в справке приложения.*

1. Откройте файл для печати.

Загрузите бумагу в принтер, если она еще не была загружена.



**Важно:**

*При загрузке в задний слот подачи бумаги выберите Зад. слот подачи бумаги в качестве значения настройки **Источник бумаги**, затем начните печать перед загрузкой бумаги с помощью драйвера принтера. Когда начнется печать, драйвер принтера сообщит, что печать выполняется. Для загрузки бумаги следуйте инструкциям на экране.*

## Печать

- Выберите **Печать** из меню **Файл** или другую команду для доступа к диалоговому окну печати.  
Чтобы расширить окно печати, нажмите **Показать подробности** или **▼**.
- Выберите свой принтер.
- В раскрывающемся меню выберите **Настройки печати**.

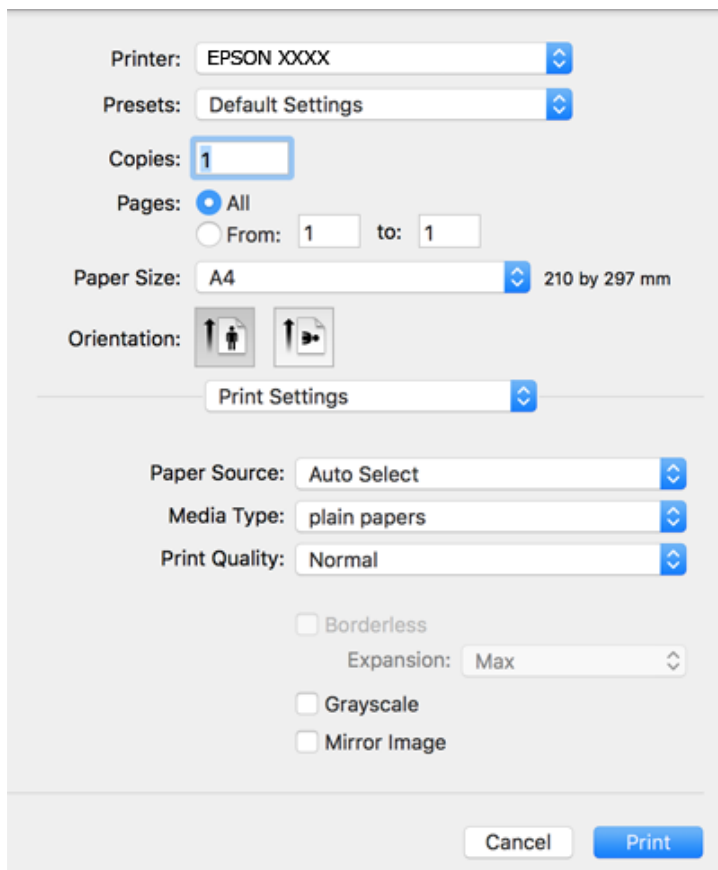

### Примечание:

Для систем OS X Mountain Lion или более поздней версии: если меню **Настройки печати** не открывается, драйвер принтера Epson установлен неправильно.

Выберите **Системные настройки** из меню  > **Принтеры и сканеры** (или **Печать и сканирование**, **Печать и факс**), удалите принтер и добавьте его снова. Инструкции по добавлению принтера см. далее.

<http://epson.sn>

- При необходимости измените настройки.  
Для получения более подробной информации выберите параметры меню для драйвера принтера.
- Нажмите **Печать**.

### Соответствующая информация

- ➔ «Доступные форматы бумаги и емкость загрузки» на стр. 46
- ➔ «Загрузка бумаги в Кассета для бумаги» на стр. 50
- ➔ «Загрузка бумаги в Зад. слот подачи бумаги» на стр. 52

- ➔ «Список типов бумаги» на стр. 57
- ➔ «Параметры меню Настройки печати» на стр. 106

## Двухсторонняя печать

Позволяет печатать с двух сторон бумаги.

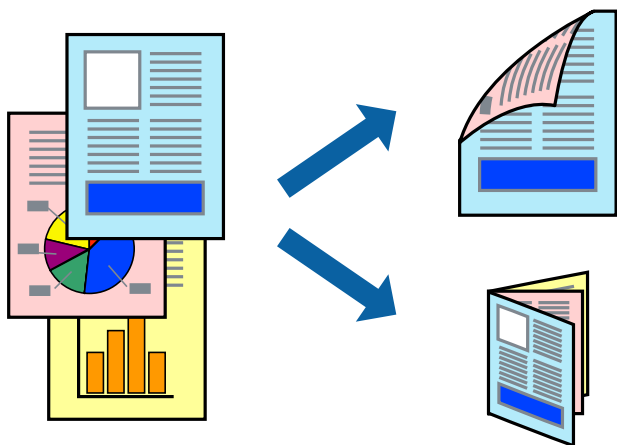

### Примечание:

- При печати без полей эта функция недоступна.
- Если не использовать бумагу, подходящую для двухсторонней печати, качество печати может снизиться и может возникнуть замятие бумаги.
- В зависимости от бумаги и данных чернила могут протекать на другую сторону бумаги.

### Соответствующая информация

- ➔ «Доступные форматы бумаги и емкость загрузки» на стр. 46

## Параметры печати

Во всплывающем меню выберите **Настройки двухсторонней печати**. Выберите способ двухсторонней печати и настройте параметр **Тип документа**.

### Примечание:

- Скорость печати может зависеть от типа документа.
- При печати фотографий с плотным изображением выберите значение **Текст и графика** или **Текст и фотографии** для параметра **Тип документа**. Если на отпечатках присутствуют чернильные пятна или чернила проступают на другой стороне бумаги, настройте параметры **Плотность печати** и **Увеличенное время высыхания чернил** в разделе **Регулировки**.

### Соответствующая информация

- ➔ «Основные сведения о печати» на стр. 99
- ➔ «Параметры меню Настройки двухсторонней печати» на стр. 106

## Печать нескольких страниц на одном листе

На одном листе можно напечатать две или четыре страницы.

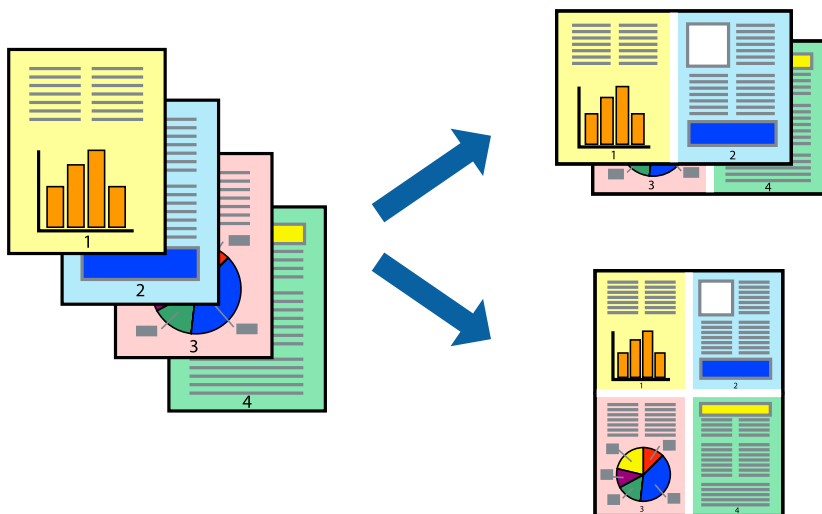

### Настройки печати

В раскрывающемся меню выберите **Макет**. Установите количество страниц в **Страниц на листе**, **Направление макета** (порядок страниц) и **Граница**.

#### Соответствующая информация

- ➔ «Основные сведения о печати» на стр. 99
- ➔ «Параметры меню «Макет»» на стр. 105

## Печать для укладки готовых страниц в нужном порядке (печать в обратном порядке)

Печать можно выполнить, начиная с последней страницы, чтобы страницы напечатанных документов складывались в правильном порядке.

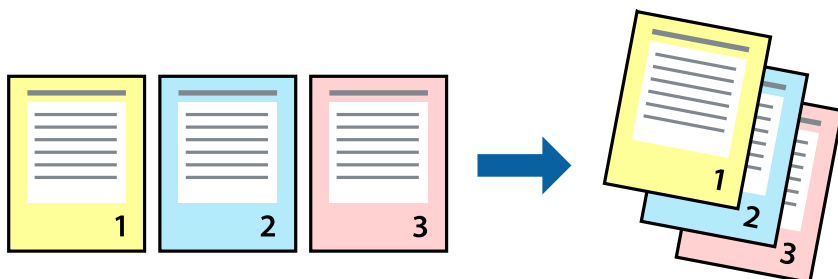

### Настройки печати

В раскрывающемся меню выберите **Подготовка бумаги к печати**. Выберите значение **Обратный** в качестве настройки **Порядок страниц**.

**Соответствующая информация**

- ➔ «Основные сведения о печати» на стр. 99
- ➔ «Параметры меню для обработки бумаги» на стр. 105

**Печать документа в уменьшенном или увеличенном размере**

Можно уменьшить или увеличить размер документа на определенный процент или уместить его на формате бумаги, загруженной в принтер.

**Параметры печати**

Для печати в размер бумаги выберите **Работа с бумагой** из всплывающего меню и щелкните **Под размер бумаги**. Выберите формат бумаги, загруженной в принтер, в поле **Назначенный размер бумаги**. Для уменьшения размера документа выберите **Только уменьшить**.

Для печати в конкретном масштабе выполните одно из следующих действий.

- Выберите **Печать** в меню приложения **Файл**. Выберите **Принтер**, введите процент в поле **Масштаб** и нажмите **Печать**.
- Выберите **Настройка страницы** в меню приложения **Файл**. Выберите принтер в поле **Форматировать для**, введите процент в поле **Масштаб** и нажмите **ОК**.

**Примечание:**

В поле **Формат бумаги** выберите формат бумаги, указанный в приложении.

**Соответствующая информация**

- ➔ «Основные сведения о печати» на стр. 99
- ➔ «Параметры меню для обработки бумаги» на стр. 105

## Корректировка цветов печати

Цвета, используемые в задании на печать, можно корректировать.

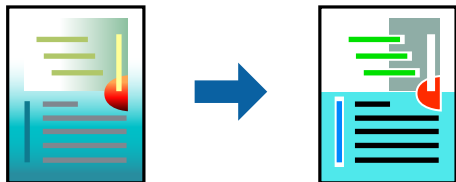

**Примечание:**

Эти корректировки не применяются к исходным данным.

## Настройки печати

Выберите **Соответствие цветов** из всплывающего меню и нажмите **Цветокоррекция EPSON**. Выберите **Цветокоррекция** из всплывающего меню и выберите один из доступных вариантов. Нажмите стрелку рядом с **Дополнительные настройки** и внесите более подробные настройки.

### Соответствующая информация

- ➔ «Основные сведения о печати» на стр. 99
- ➔ «Параметры меню для сопоставления цветов» на стр. 105
- ➔ «Параметры меню для Цветокоррекция» на стр. 106

## Отмена печати

Вы можете отменить задание печати на компьютере. Однако невозможно отменить задание на печать с компьютера, если оно уже полностью передано на принтер. В этом случае задание необходимо отменить с помощью панели управления на принтере.

## Отмена задания на печать

Щелкните значок принтера в **Dock**. Выберите задание, которое необходимо отменить, затем выполните одно из следующих действий.

- OS X Mountain Lion или более поздняя версия

Нажмите  рядом с индикатором выполнения.

- Mac OS X v10.6.8 до v10.7.x

Нажмите **Удалить**.

## Параметры меню для драйвера печати

Откройте окно печати в приложении, выберите принтер, затем откройте окно драйвера принтера.

**Примечание:**

Меню зависит от выбранной опции.



## Печать

## Параметры меню «Макет»

Страниц на листе	Выбор количества страниц, которые будут напечатаны на одном листе.
Порядок макета	Порядок, в котором будут напечатаны страницы.
Поле	Печать полей по периметру страницы.
Изменить ориентацию страницы	Поворот страниц перед печатью на 180 градусов. Выберите эту функцию для печати на конвертах и других носителях, которые загружаются в принтер в определенном положении.
Отразить слева направо	Зеркальное отражение изображения для печати.

## Параметры меню для сопоставления цветов

ColorSync	Выберите метод для цветокоррекции. Эти параметры позволяют регулировать цвета на принтере и дисплее компьютера, чтобы как можно больше снизить разницу в цвете.
Цветокоррекция EPSON	

## Параметры меню для обработки бумаги

Разбор страниц по копиям	Печатает несколько копий многостраничного документа в нужном порядке и сортирует эти копии по наборам.	
Страницы для печати	Выберите для печати только четных или нечетных страниц	
Порядок страниц	Выберите для печати, начиная с первой или последней страницы.	
Выберите для масштабирования под размер бумаги.	Печать в соответствии с форматом загруженной бумаги.	
	Размер целевой бумаги	Выберите размер бумаги для печати
	Воспроизводить только с уменьшением	Выберите при уменьшении размера документа.

## Параметры меню для титульного листа

Печать титульного листа	Выберите, следует ли печатать титульный лист. При добавлении задней стороны обложки выберите <b>После документа</b> .
Тип титульного листа	Выберите содержание титульного листа.

## Печать

## Параметры меню Настройки печати

Источник бумаги	Выбор источника подачи бумаги. Этот элемент не отображается, если в принтере есть только один источник бумаги. При выборе <b>Автоматический выбор</b> автоматически указывается источник, соответствующий параметрам бумаги на принтере.	
Тип носителя	Выбор типа бумаги для печати.	
Качество печати	Выбор качества печати для текущего задания. Этот параметр зависит от типа бумаги.	
Без полей	Этот флажок устанавливается при выборе печати без полей.	
	Увеличение	При печати без полей данные, выводимые на печать, становятся несколько больше формата бумаги, так что поля по краям бумаги отсутствуют. Выбор степени увеличения.
Оттенки серого	Печать в черно-белом режиме или в оттенках серого.	
Зеркально	Зеркальное отражение изображения для печати.	

## Параметры меню для Цветокоррекция

Ручные настройки	Служит для изменения цветов вручную. В <b>Дополнительные настройки</b> можно выбрать подробные настройки.
PhotoEnhance	Производит более контрастные изображения и яркие цвета, автоматически корректируя контрастность, насыщенность и яркость исходных данных изображения.
Выкл (Без цветокоррекции)	Печать без какого-либо улучшения или регулировки цветов.

## Параметры меню Настройки двухсторонней печати

Двухсторонняя печать	Печать на обеих сторонах листа бумаги.
----------------------	--

## Настройка драйвера принтера в Mac OS

### Доступ к окну операционных настроек драйвера печати в Mac OS

Выберите **Системные настройки** в меню  > **Принтеры и сканеры** (или **Печать и сканирование**, **Печать и факс**), а затем выберите принтер. Щелкните **Параметры и принадлежности** > **Параметры** (или **Драйвер**).

### Настройки драйвера принтера в Mac OS

- Плотная бумага и конверты: предотвращение размазывания чернил при печати на плотной бумаге. При этом может снизиться скорость печати.
- Пропуск пустой страницы: предотвращает печать пустых страниц.

## Печать

- Тихий режим: уменьшает уровень шума при работе принтера. Включение этой функции может привести к снижению скорости печати.
- Временно разрешить печать в черном цвете: временная печать только черными чернилами.
- Высокоскоростная печать: печать при движении печатающей головки в обе стороны. Скорость печати повысится, однако качество может снизиться.
- Вывод документов для подшивки: бумага подается таким образом, чтобы ее легче было подшивать при альбомной или 2-сторонней печати. Печать на конвертах не поддерживается.
- Удалить белые поля: убирает ненужные поля при печати без полей.
- Уведомления о предупреждении: позволяет драйверу принтера отображать предупреждения.
- Установите двунаправленную связь: как правило, эту настройку следует устанавливать в режим **Включить**. Выберите **Выключить**, если получение информации о принтере невозможно из-за того, что к нему открыт общий сетевой доступ для компьютеров Windows или по иной причине.

---

## Печать файлов с устройства памяти

Можно печатать JPEG и TIFF с устройства памяти, подключенного к принтеру.

### Печать файлов JPEG с устройства памяти

#### Примечание:

Если на устройстве памяти более 999 изображений, они автоматически делятся на группы и отображается экран выбора группы. Изображения сортируются по дате создания.

1. Подключите устройство памяти к USB-порту внешнего интерфейса принтера.
2. Выберите **Запом. устр.** на начальном экране.
3. Выберите **JPEG**.



Изображения на устройстве памяти отображаются в виде эскизов.

Выберите  для изменения **Порядок отображения** или внесения изменений для **Выбрать все изображ.**, **Отменить выбор изображений** и **Выбор группы**.

4. Выберите файлы для печати.

Выбранные изображения помечаются галочками.

Чтобы выполнить предварительный просмотр одного изображения, выберите **Отдельн. представл.**

Можно увеличить изображение с помощью . Используйте  или  для предварительного просмотра предыдущего или следующего изображения.

5. Выберите **Перейти к печати** для изменения настроек печати.
6. На вкладке **Основ. настройки** задайте источник бумаги и режим цвета, которые следует использовать.
7. При необходимости задайте все прочие элементы на вкладке **Расширенные**.  
Дополнительные сведения о подробных настройках см. в меню **Запом. устр.**.
8. Установка количества копий.



## Печать

9. Нажмите , чтобы начать печать.
10. Извлеките из принтера запоминающее устройство.

### Соответствующая информация

- ➔ [«Настройки JPEG» на стр. 108](#)
- ➔ [«Характеристики поддерживаемых данных» на стр. 296](#)

## Печать файлов TIFF с устройства памяти

1. Подключите устройство памяти к USB-порту внешнего интерфейса принтера.
2. Выберите **Запом. устр.** на начальном экране.
3. Выберите **TIFF**.  
Файлы на устройстве памяти отображаются в виде списка.  
Чтобы изменить порядок файлов, выберите .
4. Выберите файл для печати.
5. На вкладке **Основ. настройки** задайте источник бумаги и режим цвета, которые следует использовать.
6. При необходимости задайте все прочие элементы на вкладке **Расширенные**.  
Дополнительная информация о расширенных настройках представлена в меню устройства памяти.
7. Установка количества копий.
8. Нажмите , чтобы начать печать.
9. Извлеките из принтера запоминающее устройство.

### Соответствующая информация

- ➔ [«Настройки TIFF» на стр. 109](#)
- ➔ [«Характеристики поддерживаемых данных» на стр. 296](#)

## Параметры меню для Запом. устр.

Выберите **Запом. устр.** на главном экране принтера, чтобы внести различные настройки печати для файла на устройстве памяти.

## Настройки JPEG



Изменение настроек, связанных с упорядочиванием, выбором и отменой выбора данных изображения.

## Печать

### Основ. настройки

- Наст.бум

Отображение настроек источника бумаги при возникновении необходимости в печати.

- Цветн. реж.

Выберите настройку цвета, следует ли печатать постоянно в **Черн-бел.** или **Цветной.**

### Расширенные

- Макет

Выберите макет файлов JPEG. **С рамкой** служит для печати одного файла на листе с полями по краям. **Без рамки** служит для печати одного файла на листе без полей по краям.

Изображение немного увеличивается, чтобы исключить рамку по краям бумаги. **20 сверху** предназначается для печати 20 файлов на одном листе. **Указатель** — для печати указателя.

- По рамке

Выберите **Вкл.** для обрезки изображения для автоматического размещения в выбранной компоновке отпечатка. Если соотношение сторон изображения отличается от размера бумаги, изображение автоматически увеличивается или уменьшается по размеру коротких сторон бумаги. Если длинная сторона изображения выходит за пределы длинной стороны бумаги, изображение обрезается. Эта функция может быть недоступна для панорамных фотографий.

- Качество

При выборе параметра **Самое лучш. качест.** увеличивается качество печати, но ее скорость может уменьшиться.

- Дата

Выберите формат даты съемки или сохранения фотографии. На некоторых макетах печать даты не выполняется.

- Исправить фотогр.

Выберите этот режим для автоматического улучшения яркости, контрастности и насыщенности фотографий. Чтобы включить автоматические улучшения, выберите **Усиление – выкл.**

- Убр. эфф.«кр. глаз»

Выберите **Вкл.**, чтобы автоматически исправить эффект красных глаз на фотографии. Коррекция применяется только к распечаткам, но не к оригинальному файлу. В зависимости от типа фотографии могут быть скорректированы не только глаза, но и другие части изображения.

## Настройки TIFF

Можно настроить параметры печати для файлов формата TIFF на устройствах памяти.



(Порядок отображения)

Измените порядок файлов.

### Основ. настройки

- Наст.бум

Отображение настроек источника бумаги при возникновении необходимости в печати.

## Печать

- Цветн. реж.

Выберите настройку цвета, следует ли печатать постоянно в **Черн-бел.** или **Цветной.**

### Расширенные

- Макет

Выберите макет файла Multi-TIFF. **С рамкой** служит для печати одной страницы на листе с полями по краям. **Без рамки** служит для печати одной страницы на листе без полей по краям. Изображение немного увеличивается, чтобы исключить рамку по краям бумаги. **20 сверху** предназначается для печати 20 страниц на одном листе. **Указатель** — для печати указателя.

- По рамке

Выберите **Вкл.** для обрезки фото для автоматического размещения в выбранной компоновки фотографий. Если соотношение сторон изображения отличается от размера бумаги, изображение автоматически увеличивается или уменьшается по размеру коротких сторон бумаги. Если длинная сторона изображения выходит за пределы длинной стороны бумаги, изображение обрезается. Эта функция может быть недоступна для панорамных фотографий.

- Качество

При выборе параметра **Самое лучш. качеств.** увеличивается качество печати, но ее скорость может уменьшиться.

- Порядок печати

Выберите последовательность печати многостраничных файлов TIFF.

- Дата

Выберите формат даты съемки или сохранения фотографии. На некоторых макетах печать даты не выполняется.

---

## Печать с интеллектуальных устройств

### Использование Epson iPrint

Приложение Epson iPrint позволяет печатать фотографии, документы и веб-страницы с интеллектуальных устройств (например, смартфонов или планшетов). Можно использовать локальную печать, печать с интеллектуального устройства, подключенного к той же беспроводной сети, что и принтер, или печать из удаленного местоположения через Интернет. Чтобы воспользоваться удаленной печатью, зарегистрируйте принтер в службе Epson Connect.



#### Соответствующая информация

➔ «Печать с помощью сетевой службы» на стр. 242



## Подключение смартфона или планшета через Wi-Fi Direct

Необходимо подключить смартфон или планшет к принтеру для печати с этого устройства.

Wi-Fi Direct позволяет подключить принтер напрямую к устройствам без использования точки доступа. При этом принтер выступает в роли точки доступа.

 **Важно:**

При подключении смартфона или планшета к принтеру с помощью подключения Wi-Fi Direct (простая точка доступа) принтер подключается к той же сети Wi-Fi (SSID), что и планшет или смартфон, и между ними происходит обмен данными. Поскольку смартфон или планшет автоматически подключаются к любой другой доступной сети Wi-Fi при отключенном принтере, они не будут повторно подключаться к предыдущей сети Wi-Fi при включении принтера. Выполните повторное подключение к сети с SSID принтера для осуществления соединения через Wi-Fi Direct (простая точка доступа) на смартфоне или планшете.

1. Нажмите  |  на главном экране.
2. Нажмите **Wi-Fi Direct**.
3. Нажмите **Начать установку**.  
Если вы настроили Wi-Fi, отображаются подробные сведения о подключении. Перейдите к шагу 5.
4. Нажмите **Запуск настройки**.
5. Проверьте SSID и пароль, отображаемые на панели управления принтера. На экране подключения Wi-Fi смартфона или планшета выберите SSID, отображаемый на панели управления принтера.

**Примечание:**

Можно проверить метод подключения на веб-сайте. Чтобы получить доступ к веб-сайту, отсканируйте QR-код, отображаемый на панели управления принтера, используя для этого смартфон или планшет, затем перейдите к пункту **Настройка**.

6. Введите пароль, отображаемый на панели управления принтера, на смартфоне или планшете.
7. После установки подключения нажмите **ОК** или **Закрывать** на панели управления принтера.

## Установка Epson iPrint

Приложение Epson iPrint устанавливается на интеллектуальное устройство с помощью следующего URL или QR-кода.

<http://ipr.to/c>



## Печать

### Печать с помощью Epson iPrint

Запустите Epson iPrint с интеллектуального устройства и выберите нужный элемент на начальном экране. Следующие экраны могут измениться без уведомления.

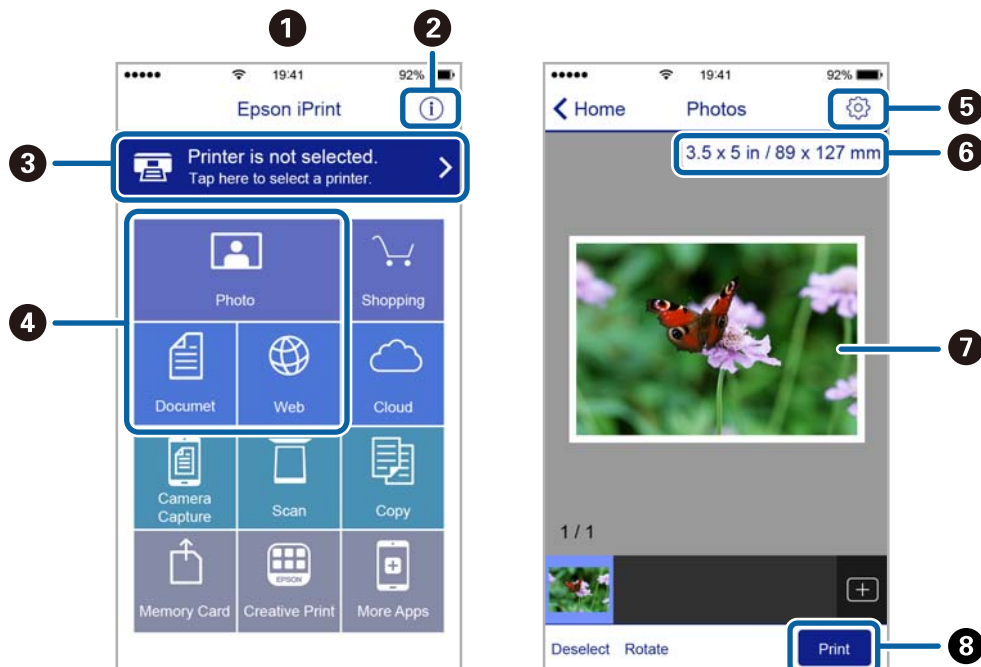

1	Начальный экран, открывающийся при запуске приложения.
2	Отображает информацию о способах настройки принтера и часто задаваемые вопросы.
3	Отображает экран выбора принтера и изменения его настроек. После выбора принтера его уже не нужно выбирать повторно в следующий раз.
4	Выбор типа печатного материала: фотографии, документы или веб-страницы.
5	Отображает экран с настройками печати, такими как размер и тип бумаги.
6	Отображение размера бумаги. При отображении в качестве кнопки нажмите ее для показа текущих параметров бумаги в принтере.
7	Отображает выбранные фотографии и документы.
8	Запускает процесс печати.

**Примечание:**

Чтобы выполнить печать из меню документа с помощью iPhone, iPad и iPod touch, работающих под управлением iOS, запустите Epson iPrint после передачи документа для печати с использованием функции совместного доступа к файлам в iTunes.

### Печать путем прикосновения интеллектуальным устройством к N-метка

Можно просто подключиться и начать печать, коснувшись интеллектуальным устройством отметки N-метка на вашем принтере.

Убедитесь, что вы выполнили следующие действия перед использованием этой функции.



## Печать

- ❑ Включите функцию NFC на вашем интеллектуальном устройстве.  
Только ОС Android 4.0 и выше поддерживают NFC (Near Field Communication).  
Местоположение функций NFC зависит от используемого интеллектуального устройства. Более подробные сведения см. в документации, поставляемой вместе с интеллектуальным устройством.
  - ❑ Установите Epson iPrint на ваше интеллектуальное устройство.  
Коснитесь интеллектуальным устройством отметки N-метка на принтере для его установки.
  - ❑ Включите Wi-Fi Direct на вашем принтере.
1. Загрузите бумагу в принтер.
  2. Коснитесь интеллектуальным устройством отметки N-метка на принтере.  
Запускается Epson iPrint.

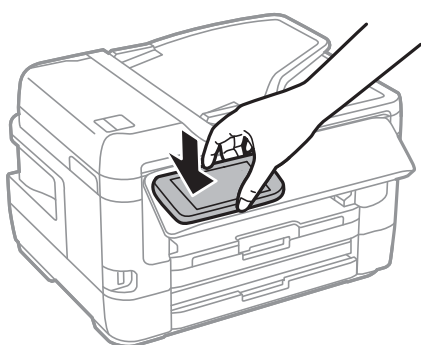

**Примечание:**

Принтер может не поддерживать связь с интеллектуальным устройством при наличии таких препятствий между отметкой N-метка на принтере и интеллектуальным устройством, как металлические предметы.

3. Выберите файл, который следует напечатать в Epson iPrint.
4. На экране предварительного просмотра со значком Print коснитесь интеллектуальным устройством отметки N-метка на принтере.  
Начнется печать.

### Соответствующая информация

- ➔ «Загрузка бумаги в Кассета для бумаги» на стр. 50
- ➔ «Загрузка бумаги в Зад. слот подачи бумаги» на стр. 52
- ➔ «Выполнение настроек подключения Wi-Fi Direct (простая точка доступа)» на стр. 31

## Использование Epson Print Enabler

Можно выполнять беспроводную печать документов, сообщений электронной почты и веб-страниц прямо с телефона или планшета на базе Android (Android 4.4 или более поздних версий). С помощью нескольких нажатий устройство Android сможет обнаружить принтер Epson, подключенный к той же самой беспроводной сети.

1. Загрузите бумагу в принтер.

## Печать

2. Настройте принтер для беспроводной печати.
3. На устройстве Android установите подключаемый модуль Epson Print Enabler из магазина Google Play.
4. Подключите устройство Android к той же беспроводной сети, к которой подключен принтер.
5. Перейдите в раздел **Настройки** устройства Android, выберите **Печать** и включите Epson Print Enabler.
6. В приложении для Android (например, Chrome) нажмите значок меню и распечатайте документ, отображаемый на экране.

**Примечание:**

Если принтер не виден, нажмите **Все принтеры** и выберите его.

### Соответствующая информация

- ➔ «Загрузка бумаги в Кассета для бумаги» на стр. 50
- ➔ «Загрузка бумаги в Зад. слот подачи бумаги» на стр. 52
- ➔ «Подключение интеллектуального устройства» на стр. 27

## Использование технологии AirPrint

Технология AirPrint позволяет осуществлять моментальную беспроводную печать с устройств iPhone, iPad и iPod Touch с последней версией iOS, а также с компьютеров Mac с последней версией OS X или macOS.



**Примечание:**

Если сообщения о настройке бумаги на панели управления устройства отключены, функция AirPrint будет недоступна. См. ссылку ниже для получения информации об активации сообщений.

1. Загрузите бумагу в устройство.
2. Настройте устройство для беспроводной печати. См. ссылку ниже.  
<http://epson.sn>
3. Подключите устройство Apple к той же беспроводной сети, к которой подключено устройство печати.
4. Выполните печать с устройства Apple на устройство печати.

**Примечание:**

Дополнительные сведения см. на странице AirPrint веб-сайта компании Apple.

**Соответствующая информация**

➔ [«Настройки принтера» на стр. 68](#)

---

## **Отмена текущих заданий или заданий, поставленных в очередь**

**Примечание:**

Можно также отменить выполняемые задания, нажав  на панели управления принтером.





1. Нажмите кнопку  для отображения **Job/Status**.
2. Выберите **Активен** на вкладке **Сост. задания**.  
В списке отображаются текущие задания печати и задания в очереди.
3. Выберите задание для отмены.
4. Выберите **Отмена**.

# Копирование

---

## Основные сведения о копировании

В этом разделе приводятся действия по базовому копированию.

1. Разместите оригиналы.  
Если требуется скопировать несколько оригиналов или изготовить двухсторонние копии, разместите все оригиналы на АПД.
2. Выберите **Копир.** на начальном экране.
3. Проверьте настройки на вкладке **Основ. настройки.**  
Выберите элемент настроек для изменения в соответствии с потребностями.  
**Примечание:**
  - Если выбрать **Расширенные**, можно изменить такие настройки, как **Многостр** или **Тип ор.**
  - Если выбрать , можно зарегистрировать часто используемые настройки копирования в качестве предварительных настроек.
  - Если требуемое сочетание настроек недоступно, отображается . Выберите значок для просмотра сведений, затем измените настройки.
  - Выберите  для проверки отсканированного изображения перед началом копирования.
4. Установка количества копий.
5. Нажмите .

### Соответствующая информация

- ➔ [«Размещение оригиналов» на стр. 57](#)
- ➔ [«Базовые параметры меню для копирования» на стр. 117](#)
- ➔ [«Дополнительные параметры меню для копирования» на стр. 119](#)

---

## Двухстороннее копирование

Можно копировать несколько оригиналов или двухсторонних документов на обеих сторонах бумаги.

1. Выберите **Копир.** на начальном экране.
2. Выберите **Основ. настройки > 2-сторонн.**, а затем нажмите **1>2-стор.** или **2>2-стор.**  
Также можно указать ориентацию и позицию переплета на оригинале и копии.
3. Выберите другие элементы при необходимости.
4. Нажмите .

### Соответствующая информация

➔ [«Основные сведения о копировании» на стр. 116](#)

---

## Копирование нескольких оригиналов на один лист

Можно скопировать два или четыре оригинала на один лист бумаги.

1. Выберите **Копир.** на начальном экране.
2. Выберите вкладку **Расширенные > Многостр.** затем выберите **2 сверх** или **4 сверх**.

Можно также указать порядок макета и ориентацию оригинала.

3. Нажмите .

### Соответствующая информация

➔ [«Основные сведения о копировании» на стр. 116](#)

---

## Базовые параметры меню для копирования

### *Примечание:*

*Некоторые параметры могут быть недоступны в зависимости от других настроек.*

#### Черн-бел.

Копирование оригинала в черно-белом (монохромном) режиме.

#### Цветной

Копирование оригинала в цвете.

#### Плотность

Увеличьте уровень плотности, если результаты копирования светлые. Уменьшите уровень плотности, когда чернила размазываются.

#### Наст.бум

Выбор требуемого источника бумаги. Если выбран параметр **Авто**, бумага подается автоматически с помощью параметров **Настройка параметров бумаги**, заданных при загрузке бумаги. Эта функция доступна только для тех моделей, которые оснащены двумя кассетами для бумаги.

#### Увеличение

Настройка масштаба увеличения или уменьшения. Если необходимо уменьшить или увеличить размер оригинала на определенное процентное соотношение, выберите значение, затем введите процентное соотношение в диапазоне от 25 до 400 %.

## Копирование

### Автопод. ст.

Определение области сканирования и автоматическое увеличение или уменьшение оригинала для размещения на выбранном размере бумаги. Если вокруг оригинала имеются белые поля, белые поля от угловой отметки стекло сканера определяются как область сканирования, однако поля на противоположной стороне могут быть обрезаны.

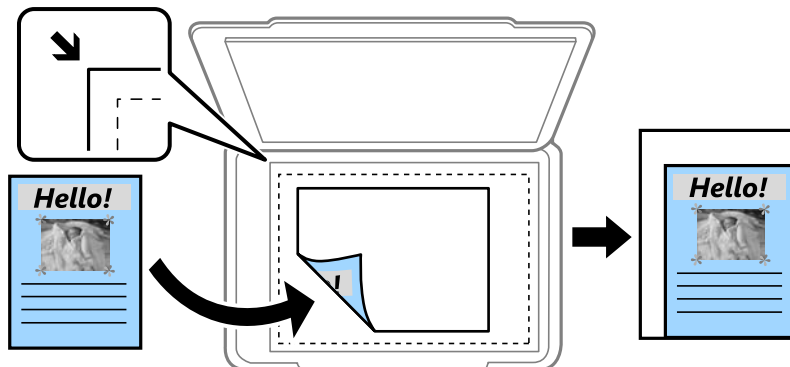

### Факт. размер

Копирование со 100%-м увеличением.

### A4->A5 и другие

Автоматически увеличивает или уменьшает оригинал для размещения на определенном формате бумаги.

## Раз.ориг

Выбор размера оригинала. При копировании оригиналов нестандартного размера выберите размер, наиболее близко соответствующий оригиналу.

## 2-сторонн.

Выбор двухстороннего макета.

### 1>1

Копирование одной стороны оригинала на одну сторону бумаги.

### 2>2-стор.

Копирование обеих сторон двухстороннего оригинала на обе стороны одного листа бумаги. Выберите ориентацию оригинала и положение переплета оригинала и бумаги.

### 1>2-стор.

Копирование двух односторонних оригиналов на обе стороны одного листа бумаги. Выберите ориентацию оригинала и положение переплета бумаги.

### 2>1-стор.

Копирование обеих сторон двухстороннего оригинала на одну сторону двух листов бумаги. Выберите ориентацию оригинала и положение переплета оригинала.

## Дополнительные параметры меню для копирования

### Примечание:

Некоторые параметры могут быть недоступны в зависимости от других настроек.

#### Многостр

- 1 стр.

Копирование одностороннего оригинала на один лист.

- 2 свех

Копирование двух односторонних оригиналов на один лист бумаги в макете «2 на листе». Выберите порядок макета и ориентацию оригинала.

- 4 свех

Копирование четырех односторонних оригиналов на один лист бумаги в макете «4 на листе». Выберите порядок макета и ориентацию оригинала.

#### Тип ор.

Выбор типа оригинала. Копирование в оптимальном качестве, соответствующем типу оригинала.

#### Обработка

Выберите, как следует извлекать бумагу при наличии нескольких копий нескольких оригиналов.

- Груп. (те же стр)

Копирование оригиналов постранично в группе.

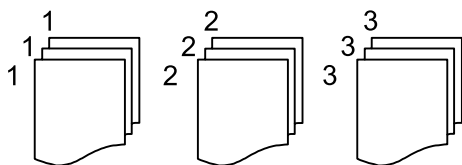

- Подбор (пор.стр)

Копирование оригиналов с подборкой по порядку и их сортировка по комплектам.

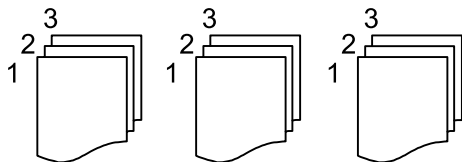

#### Ориент.(ориг.)

Выбор ориентации оригинала.

#### Книга→2стр

Копирование двух смежных страниц буклета на отдельных листах бумаги. Выберите, какую страницу буклета необходимо сканировать.

## Копирование

### Качество изображения

Внесите настройки изображения.

Контрастность

Скорректируйте разницу между светлыми и темными частями.

Насыщенность

Измените яркость изображения.

Баланс красного, Баланс зелен., Баланс синего

Измените насыщенность каждого цвета.

Резкость

Измените контур изображения.

Регул. оттен.

Измените тональный цвет оболочки. Нажмите «+», чтобы сделать его более холодным (увеличить зеленый), нажмите «-», чтобы сделать его более теплым (увеличить красный).

Уберите Фон

Отрегулируйте насыщенность цвета фона. Нажмите «+», чтобы сделать его ярче (белый), или «-», чтобы сделать его темнее (черный).

### Удалить тень

Устранение теней, появляющихся в центре копии при копировании буклета или вокруг копии при копировании плотной бумаги.

### Удал. перфор.

Устранение отверстий от переплета при копировании.

### Копия Идент. карт.

Сканирование обеих сторон ID-карты и копирование на одну сторону листа.

### Коп. без рам.

Копирование без полей по краям. Изображение немного увеличивается, чтобы исключить поля по краям бумаги. Выбор степени увеличения изображения в настройке **Расширение**.



# Сканирование

---

## Сканирование с использованием панели управления

Можно отправить отсканированные изображения с панели управления принтера в следующие места.

### Сетевая папка/FTP

Отсканированное изображение можно сохранить в сетевую папку. Можно указать общую папку на компьютере, созданную с помощью протоколов SMB, или папку на FTP-сервере. Перед сканированием необходимо задать общую папку или FTP-сервер.

### Эл. почта

Файлы с отсканированными изображениями можно отправить по электронной почте непосредственно с принтера через предварительно настроенный сервер электронной почты. Перед сканированием необходимо настроить сервер электронной почты.

### Компьютер

Можно сохранить отсканированное изображение на компьютере, подключенном к принтеру. Перед сканированием установите Epson Scan 2 и Epson Event Manager на компьютере.

### Запом. устр.

Отсканированное изображение можно сохранить на устройство памяти. Нет необходимости задавать какие-либо настройки перед сканированием.

### Облако

Можно также отправлять отсканированные изображения в облачные службы. Перед сканированием измените настройки в Epson Connect.

### Комп. (WSD)

Можно сохранить отсканированное изображение на компьютере, подключенном к принтеру, с помощью функции WDS. При использовании Windows 7/Windows Vista необходимо перед сканированием изменить настройки WSD на компьютере.

### Соответствующая информация

- ➔ «Сохранение отсканированного изображения в общей папке или на FTP-сервере» на стр. 122
- ➔ «Сканирование с отправкой по электронной почте» на стр. 131
- ➔ «Сканирование на компьютер (Event Manager)» на стр. 134
- ➔ «Сканирование с сохранением на устройство памяти» на стр. 138
- ➔ «Сканирование с сохранением в облако» на стр. 140

## Сохранение отсканированного изображения в общей папке или на FTP-сервере

Отсканированное изображение можно сохранить в заданную папку в сети. Можно указать общую папку на компьютере, созданную с помощью протоколов SMB, или папку на FTP-сервере.

### Примечание:

- Сканер и компьютер должны быть подключены к одной сети. Правильные сетевые настройки может предоставить администратор.
- Если необходимо сохранить отсканированные изображения на FTP-сервере, обратитесь к администратору FTP-сервера, чтобы получить необходимые сведения о сервере.

Для сохранения отсканированных изображений в общую папку необходимо подготовить следующее.

- Подготовка 1. Проверка и изменение имени компьютера
- Подготовка 2. Создание общей папки на компьютере
- Подготовка 3. Регистрация общей папки в контактах на принтере.

### Примечание:

Метод установки общей папки зависит от операционной системы и рабочей среды. В этом руководстве приведены примеры, относящиеся к Windows 10/Windows 8.1/Windows 8/Windows 7. Подробные сведения о настройке общей папки на вашем компьютере см. в документации по вашему компьютеру.

### Соответствующая информация

- ➔ [«Подготовка 1. Проверка и изменение имени компьютера» на стр. 122](#)  
Проверьте и измените имя компьютера, на котором следует создать общую папку.
- ➔ [«Подготовка 2. Создание общей папки на компьютере» на стр. 123](#)  
Создайте папку на компьютере и сделайте ее общедоступной в сети.
- ➔ [«Подготовка 3. Регистрация общей папки в контактах на принтере.» на стр. 126](#)  
Зарегистрировав путь к общей папке на панели управления принтера, можно указать путь к папке, выбрав его в контактах.

## Подготовка 1. Проверка и изменение имени компьютера

Проверьте и измените имя компьютера, на котором следует создать общую папку.

Используйте буквенно-цифровые символы для имени компьютера. При использовании других символов невозможно найти имя компьютера с принтера.

### Примечание:

Метод установки общей папки зависит от операционной системы и рабочей среды. В этом руководстве приведены примеры, относящиеся к Windows 10/Windows 8.1/Windows 8/Windows 7. Подробные сведения о настройке общей папки на вашем компьютере см. в документации по вашему компьютеру.

1. Откройте системное окно компьютера.

- Windows 10/Windows 8.1/Windows 8.

Нажмите клавишу X, удерживая нажатой клавишу Windows на клавиатуре, затем выберите **Система** в списке.

- Windows 7.

Нажмите кнопку «Пуск», щелкните правой кнопкой мыши пункт **Компьютер** и выберите **Свойство**.

## Сканирование

2. Проверьте **Имя компьютера** в окне **Система**. Щелкните **Изменить параметры**, чтобы изменить имя компьютера.

**Примечание:**

- Используйте буквенно-цифровые символы для имени компьютера. Если в имени компьютера используются другие символы, измените это имя.
- Если нет необходимости менять **Имя компьютера**, закройте окно. Это завершает действия по инструкции «Подготовка 1. Проверка и изменение имени компьютера». Затем следует выполнить инструкции «Подготовка 2. Создание общей папки на компьютере».

3. Щелкните **Изменить** на вкладке **Имя компьютера**.
4. Нажмите **ОК** после изменения имени компьютера.
5. Чтобы перезапустить компьютер, сохраните все файлы и закройте их, затем нажмите кнопку **ОК**.
6. Нажмите **Заккрыть**, если отображается окно **Свойства системы**.
7. Щелкните **Перезагрузить** и перезагрузите компьютер.

Это завершает действия по инструкции «Подготовка 1. Проверка и изменение имени компьютера».

Затем следует выполнить инструкции «Подготовка 2. Создание общей папки на компьютере».

### Соответствующая информация

- ➔ [«Подготовка 2. Создание общей папки на компьютере» на стр. 123](#)

Создайте папку на компьютере и сделайте ее общедоступной в сети.

## Подготовка 2. Создание общей папки на компьютере

Создайте папку на компьютере и сделайте ее общедоступной в сети.

Приведенную ниже процедуру следует выполнить, если на компьютере задан пароль.

**Примечание:**

Метод установки общей папки зависит от операционной системы и рабочей среды. В этом руководстве приведены примеры, относящиеся к Windows 10/Windows 8.1/Windows 8/Windows 7. Подробные сведения о настройке общей папки на вашем компьютере см. в документации по вашему компьютеру.

1. Откройте **Панель управления**.
  - Windows 10.  
Щелкните правой кнопкой мыши на кнопке «Пуск» или нажмите и удерживайте ее, после чего выберите **Панель управления**.
  - Windows 8.1/Windows 8.  
Выберите **Рабочий стол > Настройки > Панель управления**.
  - Windows 7.  
Нажмите кнопку «Пуск» и выберите **Панель управления**.

## Сканирование

2. В окне **Панель управления** щелкните **Сеть и Интернет**.
3. В окне **Сеть и Интернет** щелкните **Центр управления сетями и общим доступом**.
4. В окне **Центр управления сетями и общим доступом** щелкните **Изменить дополнительные параметры общего доступа**.
5. В окне **Дополнительные параметры общего доступа** выберите **Включить общий доступ к файлам и принтерам** в разделе **Общий доступ к файлам и принтерам**. Щелкните **Сохранить изменения** и закройте окно.  
Если этот параметр уже выбран, щелкните **Отмена** и закройте окно.
6. В окне **Центр управления сетями и общим доступом** щелкните **x** в правой верхней части окна, чтобы закрыть это окно.
7. Откройте проводник.
8. Выберите любой диск и создайте на нем папку.
  - Windows 10/Windows 8.1/Windows 8.  
Щелкните **ПК** и выберите любой диск. Щелкните диск правой кнопкой мыши и выберите **Создать > Папка**.
  - Windows 7.  
Щелкните **Компьютер** и выберите любой диск. Щелкните диск правой кнопкой мыши и выберите **Создать > Папка**.
9. Присвойте созданной папке имя.  
**Примечание:**  
*Имя папки не должно превышать 12 символов. Если имя превышает 12 символов, принтер не сможет получить доступ к папке в зависимости от используемой среды.*
10. Щелкните созданную папку правой кнопкой мыши и выберите **Свойства**.  
Предоставьте доступ на изменение к общей папке для учетной записи пользователя. Это разрешение применяется при доступе пользователем к папке по сети.
11. Выберите вкладку **Общий доступ** в окне **Свойства**.
12. Щелкните **Дополнительный общий доступ** на вкладке **Общий доступ**.
13. В окне **Дополнительный общий доступ** включите **Общий доступ к папке**, затем щелкните **Разрешения**.
14. На вкладке **Разрешения для общего ресурса** выберите **Все** в разделе **Группы или пользователи**, затем щелкните **Удалить**.  
Если разрешен доступ для категории **Все**, другие пользователи также смогут получать доступ к общей папке.

## Сканирование

15. Нажмите кнопку **Добавить** под разделом **Группы или пользователи**.
16. В поле **Введите имена выбираемых объектов** окна **Выбор пользователей и групп** введите **Имя пользователя**, которое следует использовать для входа на компьютер.
17. Щелкните **Проверить имена**. Убедитесь, что имя подчеркнуто, затем нажмите **ОК**.  
**Примечание:**  
*Если отображается надпись **Имя не найдено**, щелкните **Отмена**, затем введите правильное имя пользователя.*
18. На вкладке **Разрешения для общего ресурса** выберите имя пользователя, введенное в разделе **Группы или пользователи**, разрешите доступ на **Изменение** и нажмите **ОК**.
19. В окне **Дополнительный общий доступ** щелкните **Применить**, затем нажмите **ОК**.
20. Сетевой путь для общей папки отображается на вкладке **Общий доступ**. Этот путь необходим при регистрации контактов на принтере. Убедитесь, что вы записали или скопировали и сохранили его.
21. Перейдите на вкладку **Безопасность** и убедитесь, что в разделе **Группы или пользователи** отображается пункт **Прошедшие проверку** и что для этих пользователей, **прошедших проверку**, разрешено **Изменение**.
  - Если **Изменение** разрешено, нажмите **ОК**. Это действие завершает инструкцию «Подготовка 2. Создание общей папки на компьютере». Затем перейдите к инструкциям «Подготовка 3. Регистрация общей папки в контактах на принтере».
  - Если это разрешение отсутствует, перейдите к шагу 22.
22. Щелкните **Изменить**.  
Предоставьте доступ на изменение общей папки для разрешений безопасности учетной записи пользователя. Это разрешение применяется при доступе пользователем к папке по сети или при локальном входе.
23. Нажмите кнопку **Добавить** под разделом **Группы или пользователи**.
24. В поле **Введите имена выбираемых объектов** окна **Выбор пользователей и групп** введите **Имя пользователя**, которое будет использоваться для входа на компьютер.
25. Щелкните **Проверить имена**. Убедитесь, что имя подчеркнуто, затем нажмите **ОК**.  
Если отображается надпись **Имя не найдено**, щелкните **Отмена**, затем введите правильное имя пользователя.  
**Примечание:**  
*Выполните приведенные ниже действия для проверки имени пользователя.*
  - Windows 10. Щелкните правой кнопкой мыши на кнопке «Пуск» или нажмите и удерживайте ее, после чего выберите **Панель управления > Учетная запись пользователя**.*
  - Windows 8.1/Windows 8. Выберите **Рабочий стол > Параметры > Панель управления > Учетная запись пользователя**.*
  - Windows 7. Выберите **Пуск > Панель управления > Учетная запись пользователя**.*

## Сканирование

26. В окне **Разрешения** убедитесь, что имя пользователя отображается в разделе **Группы или пользователи**, дайте право **Изменить** для этого имени пользователя, щелкните **Применить**, затем нажмите кнопку **ОК**.

27. Нажмите **ОК** или **Заккрыть**, чтобы закрыть окно.

**Примечание:**

*Значок папки не меняется после предоставления общего доступа. В окне папки в меню **Состояние** отображается **Общий доступ**.*

Это действие завершает инструкцию «Подготовка 2. Создание общей папки на компьютере».

Затем перейдите к инструкциям «Подготовка 3. Регистрация общей папки в контактах на принтере».

### Соответствующая информация

➔ [«Подготовка 3. Регистрация общей папки в контактах на принтере.» на стр. 126](#)

Зарегистрировав путь к общей папке на панели управления принтера, можно указать путь к папке, выбрав его в контактах.

## Подготовка 3. Регистрация общей папки в контактах на принтере.

Зарегистрировав путь к общей папке на панели управления принтера, можно указать путь к папке, выбрав его в контактах.

Для регистрации в контактах понадобится следующая информация.

- Имя пользователя и пароль для входа на компьютер
- Сетевой путь для общей папки
- IP-адрес или имя принтера (только при регистрации с компьютера)
- Пароль администратора для принтера (только при включении блокировки администратора)

Существуют несколько методов для регистрации пути к папке в контактах. Каждый метод позволяет регистрировать один и тот же контент. Дополнительные сведения см. ниже.

**Примечание:**

*Метод установки общей папки зависит от операционной системы и рабочей среды. В этом руководстве приведены примеры, относящиеся к Windows 10/Windows 8.1/Windows 8/Windows 7. Подробные сведения о настройке общей папки на вашем компьютере см. в документации по вашему компьютеру.*

### Соответствующая информация

➔ [«Регистрация на панели управления принтера» на стр. 126](#)

Можно регистрировать контакты на панели управления принтера.

➔ [«Регистрация с компьютера с помощью веб-браузера» на стр. 127](#)

Можно зарегистрировать контакты с компьютера, получив доступ к экрану конфигурации принтера (Web Config) в веб-браузере. Можно продолжить работу на компьютере после создания общей папки.

### Регистрация на панели управления принтера

Можно регистрировать контакты на панели управления принтера.

1. Выберите **Настр.** на главном экране.
2. Выберите **Диспетчер Контакты**, затем выберите **Регистрация/Удалить**.

## Сканирование

3. Выберите **Доб.запись**, затем выберите **Добавить контакт**.
4. Выберите **Сетевая папка/FTP**.
5. Укажите необходимые сведения.
  - Номер записи: определение регистрационного номера для адреса.
  - Имя: введите имя, которое будет отображаться в списке контактов.
  - Ключевое слово: введите ключевое слово, которое будет использоваться при поиске в списке контактов.
  - Режим связи: выберите SMB.
  - Местополож. (обяз.): введите сетевой путь к общей папке.
  - Имя пользователя: введите имя пользователя для входа на компьютер (только если на компьютере задан пароль).
  - Пароль: введите пароль, соответствующий имени пользователя.
  - Отнести к часто использ.: определите адрес как часто используемый. При указании адреса группа будет отображаться в верхней части экрана.
6. Нажмите кнопку **ОК**. Это завершает регистрацию контакта в списке контактов.

Это завершает инструкции «Подготовка 3. Регистрация общей папки в контактах на принтере». Это завершает всю подготовку к сохранению отсканированных изображений в общей папке.

### Соответствующая информация

➔ [«Сканирование с сохранением в сетевую папку или на FTP-сервер» на стр. 128](#)

### **Регистрация с компьютера с помощью веб-браузера**

Можно зарегистрировать контакты с компьютера, получив доступ к экрану конфигурации принтера (Web Config) в веб-браузере. Можно продолжить работу на компьютере после создания общей папки.

Нет необходимости устанавливать любые приложения на компьютере.

При выполнении следующих операций в качестве примера используется Internet Explorer.

1. Запустите Internet Explorer.
2. Введите IP-адрес принтера в адресной строке Internet Explorer, затем нажмите клавишу ВВОД.
3. Нажмите **Перейти к этому веб-сайту (не рекомендуется)**.
4. Если пароль администратора задан на принтере, щелкните **Вход для администратора**, затем выполните вход от имени администратора, указав соответствующий пароль.  
Если пароль администратора не задан на принтере, нет необходимости выполнять эту операцию. Перейдите к шагу 5.
5. Нажмите **Скан./Копир..**
6. Нажмите **Контакты**.
7. Выберите номер, который еще не использовался, и нажмите **Изменить**.

## Сканирование

8. Введите необходимые сведения, затем нажмите **Применить**.

- Имя:** введите имя, которое будет отображаться в списке контактов.
- Ключевое слово:** введите ключевое слово, которое будет использоваться при поиске в списке контактов.
- Тип:** выберите **Сетевая папка (SMB)**.
- Отнести к часто использ.:** определите адрес как часто используемый. При указании адреса группа будет отображаться в верхней части экрана.
- Сохранить в:** введите сетевой путь к общей папке.
- Имя пользователя:** введите имя пользователя для входа на компьютер (только если на компьютере задан пароль).
- Пароль:** введите пароль, соответствующий имени пользователя.

9. Отображается сообщение о том, что регистрация завершена. Закройте веб-браузер.

Это завершает инструкции «Подготовка 3. Регистрация общей папки в контактах на принтере». Это завершает всю подготовку к сохранению отсканированных изображений в общей папке.

### Соответствующая информация

➔ [«Сканирование с сохранением в сетевую папку или на FTP-сервер» на стр. 128](#)

## Сканирование с сохранением в сетевую папку или на FTP-сервер

Отсканированное изображение можно сохранить в заданную папку в сети. Путь к папке можно просто ввести вручную, но задача упростится, если зарегистрировать информацию о папке в списке контактов.

### Примечание:

- Перед использованием этой функции убедитесь, что настройки принтера **Дата и время** и **Разница времени** заданы верно. Получите доступ к меню, выбрав пункты **Настр.** > **Общие параметры** > **Основ. настройки** > **Настр. даты и времени**.*
- Вы можете проверить настройку перед сканированием. Выберите **Настр.** > **Общие параметры** > **Настройки сканир.** и включите **Подтвердить Получателя**.*

1. Разместите оригиналы.

### Примечание:

*Если требуется отсканировать несколько оригиналов или выполнить двухстороннее сканирование, разместите все оригиналы на ADF.*

2. Нажмите **Скан.** на главном экране.

3. Нажмите **Сетевая папка/FTP**.

4. Укажите папку.

- Чтобы выбрать один из часто используемых адресов, нажимайте значки, отображаемые на экране.
- Для ввода пути к папке вручную: нажмите кнопку **Клавиат.**. Выберите **Режим связи**, задайте путь к папке в качестве **Местополож. (обяз.)**, а затем выполните другие настройки папки.  
Введите путь к папке в следующем формате.  
При использовании SMB в режиме связи: \\имя хоста\имя папки  
При использовании FTP для связи: ftp://имя хоста/имя папки



## Сканирование

- Чтобы выбрать в списке контактов: нажмите **Контакты**, выберите контакт, затем нажмите **Заккрыть**.  
Можно также выполнить поиск папки в списке контактов. Введите ключевое слово для поиска в поле, расположенном в верхней части экрана.

**Примечание:**

Вы можете напечатать журнал папки, в которой сохраняются документы, нажав .

5. Нажмите **Настройки сканир.**, затем проверьте такие настройки, как формат сохранения, и измените их при необходимости.

**Примечание:**

Нажмите  для сохранения настроек в виде предустановки.

6. Нажмите .

### Соответствующая информация

- ➔ «Управление контактами» на стр. 63
- ➔ «Размещение оригиналов» на стр. 57
- ➔ «Регистрация избранных настроек в виде предустановки» на стр. 66

## Параметры меню назначений сканирования с сохранением в папке

### Клавиат.

Открывает экран **Изменить Местополож.** Введите путь к папке и определите значение каждого элемента на экране.

- Режим связи  
Выбор режима связи.
- Местополож. (обяз.)  
Указание пути к папке для сохранения отсканированного изображения.
- Имя пользователя  
Указание имени пользователя для выбранной папки.
- Пароль  
Указание пароля для выбранной папки.
- Режим подключения  
Выбор режима подключения.
- Номер порта  
Указание номера порта.

### Контакты

Выбор папки для сохранения отсканированного изображения из списка контактов. После выбора папки из списка контактов настраивать параметры местоположения не обязательно.

## Параметры меню сканирования с сохранением в папке

### Примечание:

Некоторые параметры могут быть недоступны в зависимости от других настроек.

#### Цветн. реж.

Выбор цветного или монохромного сканирования.

#### Форм. файла

Выбор формата для сохранения отсканированного изображения.

Степень сжат.

Выбор степени сжатия отсканированного документа.

Настройки PDF

При выборе **PDF** в качестве формата сохранения следует использовать эти настройки для защиты PDF-файлов.

Для создания PDF-файла, требующего пароль при открытии, установите Пароль открыт. докум.. Для создания PDF-файла, требующего пароль при печати или редактировании, установите Пароль разрешений.

#### Разрешение

Выбор разрешения сканирования.

#### 2-сторонн.

Сканирование обеих сторон оригинала.

Ориент.(ориг.)

Выбор ориентации оригинала.

Переплет(ориг.)

Выбор направления переплета оригиналов.

#### Обл. скан.

Выбор области сканирования. Для обрезки свободного места вокруг текста или изображения при сканировании выберите параметр **Автообрезка**. Для сканирования с использованием максимальной области сканирования стекло сканера выберите **Макс. обл.**

Ориент.(ориг.)

Выбор ориентации оригинала.

#### Тип ор.

Выбор типа оригинала.

#### Плотность

Выбор контраста отсканированного изображения.

#### Удалить тень

Удаление теней оригинала, которые появляются в отсканированном изображении.

Вокруг

Удаление теней по краям оригинала.

## Сканирование

- В центре

Удаление теней на поле переплета буклета.

### Удал. перфор.

Удаление отверстий от дырокола, которые отображаются на отсканированном изображении. Можно указать область для удаления отверстий от дырокола, указав значение в поле справа.

- Позиция удал.

Выберите позицию для удаления отверстий от дырокола.

- Ориент.(ориг.)

Выбор ориентации оригинала.

### Имя файла

- Префикс имен файлов

Укажите префикс для имени изображений, используя буквы, цифры и специальные символы.

- Добавить дату

Добавление даты в имя файла.

- Добавить время

Добавление времени в имя файла.

## Сканирование с отправкой по электронной почте

Файлы с отсканированными изображениями можно отправить по электронной почте непосредственно с принтера через предварительно настроенный сервер электронной почты. Перед использованием этой функции необходимо настроить сервер эл. почты.

Адрес электронной почты можно просто ввести вручную, но задача упростится, если зарегистрировать его в списке контактов.

### Примечание:

- Перед использованием этой функции убедитесь, что настройки принтера **Дата и время** и **Разница времени** заданы верно. Получите доступ к меню, выбрав пункты **Настр.** > **Общие параметры** > **Основ. настройки** > **Настр. даты и времени**.*
- Вы можете проверить настройку перед сканированием. Выберите **Настр.** > **Общие параметры** > **Настройки сканир.** и включите **Подтвердить Получателя**.*

1. Разместите оригиналы.

### Примечание:

*Если требуется отсканировать несколько оригиналов или выполнить двухстороннее сканирование, разместите все оригиналы на ADF.*

2. Нажмите **Скан.** на главном экране.

3. Нажмите **Эл. почта**.

4. Укажите адреса.

- Чтобы выбрать часто используемые адреса, нажмите значки, отображаемые на экране.
- Чтобы ввести адрес эл. почты вручную, нажмите **Клавиат.**, введите адрес эл. почты и нажмите **ОК**.

## Сканирование

- Чтобы выбрать в списке контактов, нажмите **Контакты**, выберите контакт или группу, затем нажмите **Заккрыть**.

Можно также выполнить поиск адреса в списке контактов. Введите ключевое слово для поиска в поле, расположенном в верхней части экрана.

- Чтобы выбрать в списке истории, нажмите **История**, выберите контакт, затем нажмите **Заккрыть**.

### Примечание:

- Количество выбранных получателей отображается в правой части экрана. Можно отправлять электронные письма не более чем на 10 адресов и групп.

Если в число получателей включены группы, можно выбрать в совокупности до 200 отдельных адресов с учетом адресов в группах.

- Нажмите поле адреса в верхней части экрана, чтобы отобразить список выбранных адресов.

- Нажмите  для отображения или печати истории отправки или измените настройки сервера эл. почты.

5. Нажмите **Настройки сканир.**, затем проверьте такие настройки, как формат сохранения, и измените их при необходимости.

### Примечание:

Нажмите  для сохранения настроек в виде предустановки.

6. Нажмите .

## Соответствующая информация

- ➔ [«Использование сервера электронной почты» на стр. 77](#)
- ➔ [«Управление контактами» на стр. 63](#)
- ➔ [«Размещение оригиналов» на стр. 57](#)
- ➔ [«Регистрация избранных настроек в виде предустановки» на стр. 66](#)

## Параметры меню сканирования с сохранением в электронной почте

### Примечание:

Некоторые параметры могут быть недоступны в зависимости от других настроек.

#### Цветн. реж.

Выбор цветного или монохромного сканирования.

#### Форм. файла

Выбор формата для сохранения отсканированного изображения.

- Степень сжат.

Выбор степени сжатия отсканированного документа.

- Настройки PDF

При выборе **PDF** в качестве формата сохранения следует использовать эти настройки для защиты PDF-файлов.

Для создания PDF-файла, требующего пароль при открытии, установите Пароль открыт. докум.. Для создания PDF-файла, требующего пароль при печати или редактировании, установите Пароль разрешений.

## Сканирование

### Разрешение

Выбор разрешения сканирования.

### 2-сторонн.

Сканирование обеих сторон оригинала.

Ориент.(ориг.)

Выбор ориентации оригинала.

Переплет(ориг)

Выбор направления переплета оригиналов.

### Обл. скан.

Выбор области сканирования. Для обрезки свободного места вокруг текста или изображения при сканировании выберите параметр **Автообрезка**. Для сканирования с использованием максимальной области сканирования стекло сканера выберите **Макс. обл.**

Ориент.(ориг.)

Выбор ориентации оригинала.

### Тип ор.

Выбор типа оригинала.

### Плотность

Выбор контраста отсканированного изображения.

### Удалить тень

Удаление теней оригинала, которые появляются в отсканированном изображении.

Вокруг

Удаление теней по краям оригинала.

В центре

Удаление теней на поле переплета буклета.

### Удал. перфор.

Удаление отверстий от дырокола, которые отображаются на отсканированном изображении. Можно указать область для удаления отверстий от дырокола, указав значение в поле справа.

Позиция удал.

Выберите позицию для удаления отверстий от дырокола.

Ориент.(ориг.)

Выбор ориентации оригинала.

### Тема

Укажите тему электронного письма, используя буквы, цифры и специальные символы.

### Макс. разм. влож.

Выбор максимального размера для файла, прикрепляемого к электронному письму.

## Сканирование

### Имя файла

- Префикс имен файлов

Укажите префикс для имени изображений, используя буквы, цифры и специальные символы.

- Добавить дату

Добавление даты в имя файла.

- Добавить время

Добавление времени в имя файла.

## Сканирование на компьютер (Event Manager)

### Примечание:

Перед сканированием установите Epson Scan 2 и Epson Event Manager на компьютере.

1. Разместите оригиналы.
2. Выберите **Скан.** на начальном экране.
3. Выберите **Компьютер**.
4. Выберите  в верхней части экрана, чтобы выбрать компьютер, на который следует сохранить отсканированные изображения.

### Примечание:

- Когда принтер подключен к сети, можно выбрать компьютер, на который требуется сохранить отсканированные изображения. На панели управления принтера можно отобразить до 20 компьютеров. Если установить **Имя сканирования сети (буквенно-числовое)** в Epson Event Manager, оно отображается на панели управления.

5. Выберите **Выбрать действие** для выбора, как сохранить отсканированное изображение на компьютер.
  - Сохранить в JPEG: сохраняет отсканированное изображение в формате JPEG.
  - Сохранить в PDF: сохраняет отсканированное изображение в формате PDF.
  - Вложить в сообщение электронной почты: запускает клиент электронной почты на компьютере, а затем автоматически прикладывает отсканированное изображение к сообщению эл. почты.
  - След. польз. настр.: сохраняет отсканированное изображение с использованием настроек в Epson Event Manager. Можно изменить настройки сканирования, такие как размер сканируемого изображения, папка или формат сохранения.
6. Проверьте прочие настройки и скорректируйте их при необходимости.
  - 2-сторонн.: выберите, следует ли сканировать обе стороны оригинала.
  - Область скан.: выберите размер отсканированного изображения.

7. Нажмите .

### Соответствующая информация

- ➔ «Размещение оригиналов» на стр. 57

## Сканирование

**Пользовательские настройки в Epson Event Manager**

В Epson Event Manager можно задать настройки сканирования для **След. польз. настр.**.

Подробнее см. в справке по Epson Event Manager.

1. Запустите Epson Event Manager.
2. Убедитесь, что сканер выбран как **Сканер** на вкладке **Свойства кнопки** главного экрана.

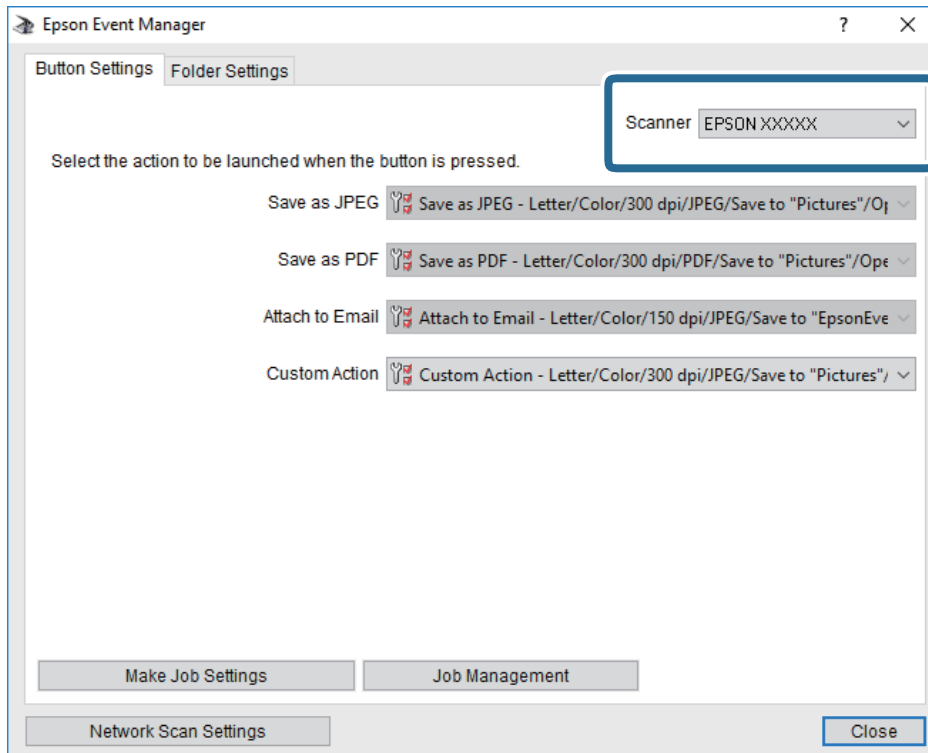

## Сканирование

3. Нажмите **Задать рабочие настройки**.

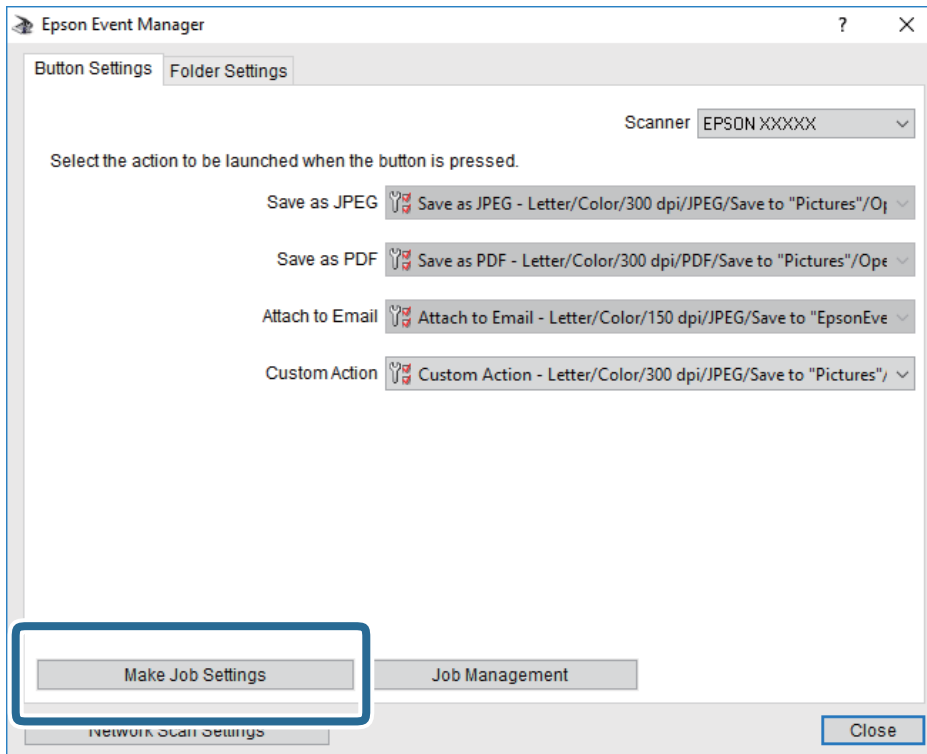



## Сканирование

4. Задайте настройки сканирования на экране **Рабочие настройки**.

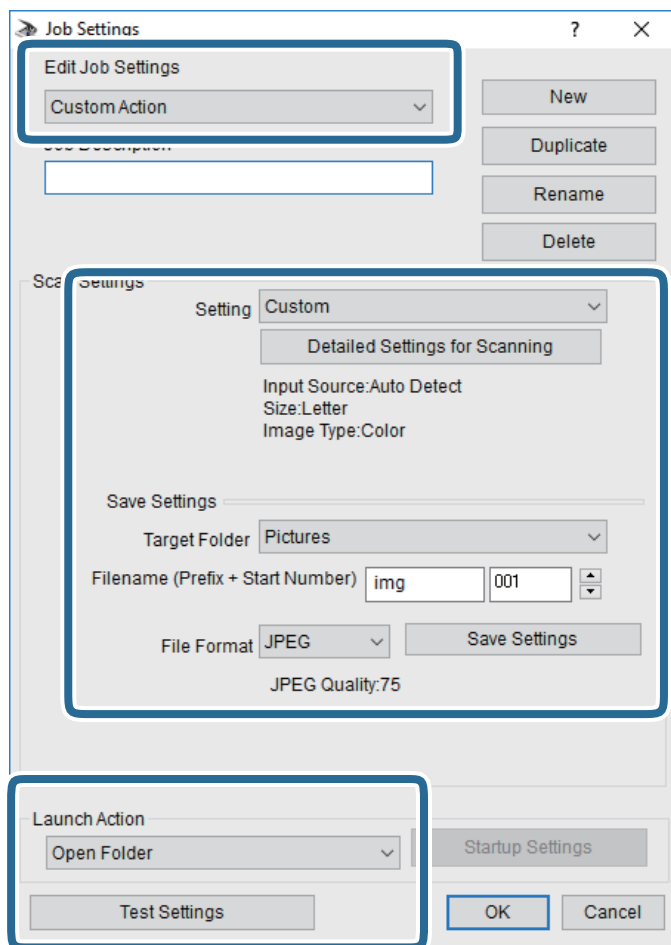

- Редактировать рабочие настройки: выберите **Специальное действие**.
- Настройка: сканировать с использованием оптимальных настроек для выбранного типа оригинала. Щелкните **Дополнительные настройки сканирования**, чтобы задать такие параметры, как разрешение или режим цветности, для сохранения отсканированного изображения.
- Целевая папка: выберите папку для сохранения отсканированного изображения.
- Имя файла (префикс + стартовый номер): измените настройки имени сохраняемого файла.
- Формат файла: выберите формат сохранения.
- Запустить операцию: выберите действие, выполняемое при сканировании.
- Настройки тестирования: запуск тестового сканирования с использованием текущих настроек.

5. Нажмите кнопку **ОК**, чтобы вернуться на главный экран.

## Сканирование

- Убедитесь, что в списке **Специальное действие** выбрано значение **Специальное действие**.

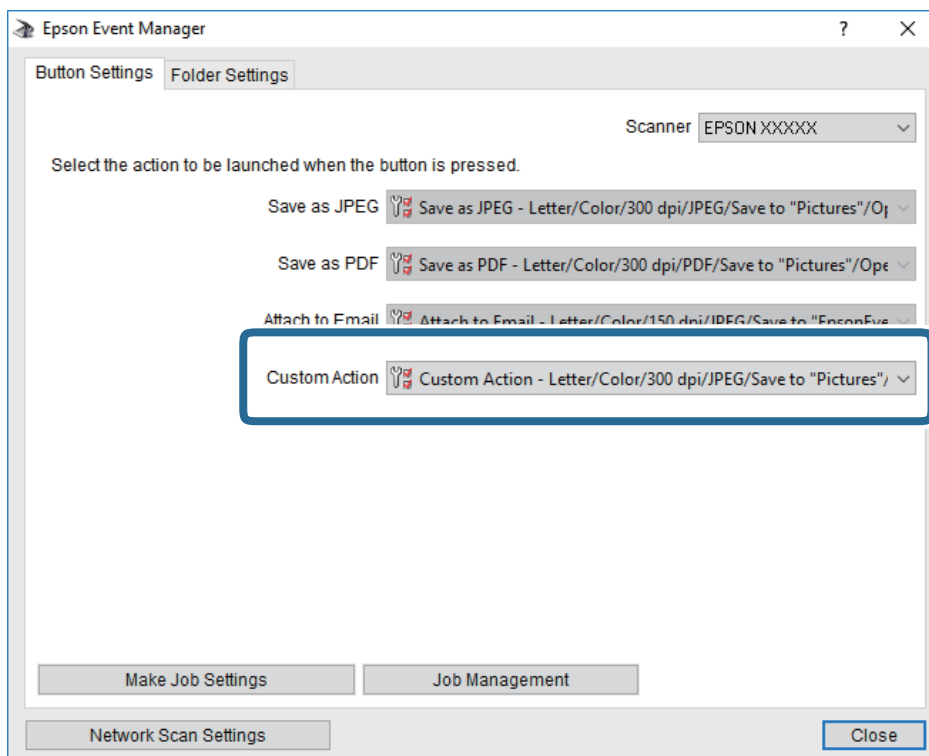

- Щелкните **Закреть**, чтобы закрыть Epson Event Manager.

## Сканирование с сохранением на устройство памяти

Отсканированное изображение можно сохранить на устройство памяти.

- Вставьте устройство памяти в USB-порт внешнего интерфейса принтера.
- Разместите оригиналы.

**Примечание:**

Если требуется отсканировать несколько оригиналов или выполнить двухстороннее сканирование, разместите все оригиналы на ADF.

- Нажмите **Скан.** на главном экране.
- Нажмите **Запом. устр.**
- Задайте элементы в настройках **Основ. настройки**, например формат сохранения.
- Нажмите **Расширенные**, затем проверьте настройки и измените их при необходимости.

**Примечание:**

Нажмите  для сохранения настроек в виде предустановки.

- Нажмите .

## Сканирование

### Соответствующая информация

- ➔ «Названия деталей и их функции» на стр. 16
- ➔ «Размещение оригиналов» на стр. 57
- ➔ «Регистрация избранных настроек в виде предустановки» на стр. 66

## Базовые параметры меню сканирования с сохранением на запоминающем устройстве

### Примечание:

Некоторые параметры могут быть недоступны в зависимости от других настроек.

#### Черн-бел./Цветной

Выбор цветного или монохромного сканирования.

#### Форм. файла

Выбор формата для сохранения отсканированного изображения.

- Степень сжат.

Выбор степени сжатия отсканированного документа.

- Настройки PDF

При выборе **PDF** в качестве формата сохранения следует использовать эти настройки для защиты PDF-файлов.

Для создания PDF-файла, требующего пароль при открытии, установите Пароль открыт. докум.. Для создания PDF-файла, требующего пароль при печати или редактировании, установите Пароль разрешений.

#### Разрешение

Выбор разрешения сканирования.

#### 2-сторонн.

Сканирование обеих сторон оригинала.

- Ориент.(ориг.)

Выбор ориентации оригинала.

- Переплет(ориг.)

Выбор направления переплета оригиналов.

#### Обл. скан.

Выбор области сканирования. Для обрезки свободного места вокруг текста или изображения при сканировании выберите параметр **Автообрезка**. Для сканирования с использованием максимальной области сканирования стекло сканера выберите **Макс. обл.**

- Ориент.(ориг.)

Выбор ориентации оригинала.

#### Тип ор.

Выбор типа оригинала.

## Сканирование

### Расширенные параметры меню сканирования с сохранением на запоминающем устройстве

**Примечание:**

Некоторые параметры могут быть недоступны в зависимости от других настроек.

#### Плотность

Выбор контраста отсканированного изображения.

#### Удалить тень

Удаление теней оригинала, которые появляются в отсканированном изображении.

Вокруг

Удаление теней по краям оригинала.

В центре

Удаление теней на поле переплета буклета.

#### Удал. перфор.

Удаление отверстий от дырокола, которые отображаются на отсканированном изображении. Можно указать область для удаления отверстий от дырокола, указав значение в поле справа.

Позиция удал.

Выберите позицию для удаления отверстий от дырокола.

Ориент.(ориг.)

Выбор ориентации оригинала.

#### Имя файла

Префикс имен файлов

Укажите префикс для имени изображений, используя буквы, цифры и специальные символы.

Добавить дату

Добавление даты в имя файла.

Добавить время

Добавление времени в имя файла.

### Сканирование с сохранением в облако

Можно также отправлять отсканированные изображения в облачные службы. Перед использованием этой функции выполните настройку с помощью Epson Connect. Подробности см. на веб-сайте портала Epson Connect, расположенном по следующему адресу.

<https://www.epsonconnect.com/>

<http://www.epsonconnect.eu> (только Европа)

1. Убедитесь, что вы выполнили настройку с помощью Epson Connect.

## Сканирование

2. Разместите оригиналы.

**Примечание:**

Если требуется отсканировать несколько оригиналов или выполнить двухстороннее сканирование, разместите все оригиналы на ADF.

3. Нажмите **Скан.** на главном экране.
4. Нажмите **Облако**.
5. Нажмите  в верхней части экрана и выберите назначение.
6. Задайте элементы в настройках **Основ. настройки**, например формат сохранения.
7. Нажмите **Расширенные**, затем проверьте настройки и измените их при необходимости.

**Примечание:**

Нажмите  для сохранения настроек в виде предустановки.

8. Нажмите .

### Соответствующая информация

➔ «Размещение оригиналов» на стр. 57

## Базовые параметры меню сканирования с сохранением в облако

**Примечание:**

Некоторые параметры могут быть недоступны в зависимости от других настроек.

### Черн-бел./Цветной

Выбор цветного или монохромного сканирования.

### JPEG/PDF

Выбор формата для сохранения отсканированного изображения.

### 2-сторонн.

Сканирование обеих сторон оригинала.

Ориент.(ориг.)

Выбор ориентации оригинала.

Переплет(ориг)

Выбор направления переплета оригиналов.

### Обл. скан.

Выбор области сканирования. Для обрезки свободного места вокруг текста или изображения при сканировании выберите параметр **Автообрезка**. Для сканирования с использованием максимальной области сканирования стекло сканера выберите **Макс. обл.**

Ориент.(ориг.)

Выбор ориентации оригинала.

## Сканирование

### Расширенные параметры меню сканирования с сохранением в облако

**Примечание:**

*Некоторые параметры могут быть недоступны в зависимости от других настроек.*

Тип ор.

Выбор типа оригинала.

Плотность

Выбор контраста отсканированного изображения.

Удалить тень

Удаление теней оригинала, которые появляются в отсканированном изображении.

Вокруг

Удаление теней по краям оригинала.

В центре

Удаление теней на поле переплета буклета.

Удал. перфор.

Удаление отверстий от дырокола, которые отображаются на отсканированном изображении. Можно указать область для удаления отверстий от дырокола, указав значение в поле справа.

Позиция удал.

Выберите позицию для удаления отверстий от дырокола.

Ориент.(ориг.)

Выбор ориентации оригинала.

### Сканирование с сохранением на компьютер (WSD)

**Примечание:**

Данная функция доступна только для компьютеров, на которых установлена ОС Windows 10/Windows 8.1/Windows 8/Windows 7/Windows Vista.

При использовании Windows 7/Windows Vista необходимо предварительно настроить свой компьютер с помощью этой функции.

1. Разместите оригиналы.

**Примечание:**

*Если вы хотите отсканировать несколько оригиналов, поместите их все в ADF.*

2. Нажмите **Скан.** на главном экране.

3. Коснитесь **Комп. (WSD)**.

4. Выберите компьютер.

5. Нажмите .

## Сканирование

### Настройка порта WSD

В этом разделе описана настройка порта WSD для Windows 7/Windows Vista.

**Примечание:**

В случае использования Windows 10/Windows 8.1/Windows 8 порт WSD настраивается автоматически.

Для настройки порта WSD должны выполняться следующие условия.

- Принтер и компьютер должны быть подключены к сети.
  - На компьютере должен быть установлен драйвер принтера.
1. Включите принтер.
  2. Нажмите «Пуск», потом щелкните **Сеть** на компьютере.
  3. Щелкните правой кнопкой мыши по значку принтера и щелкните **Установить**.  
Щелкните **Продолжить** на экране **Управление учетными записями пользователей**.  
Щелкните **Удалить** и начните снова, если появится экран **Удаление**.

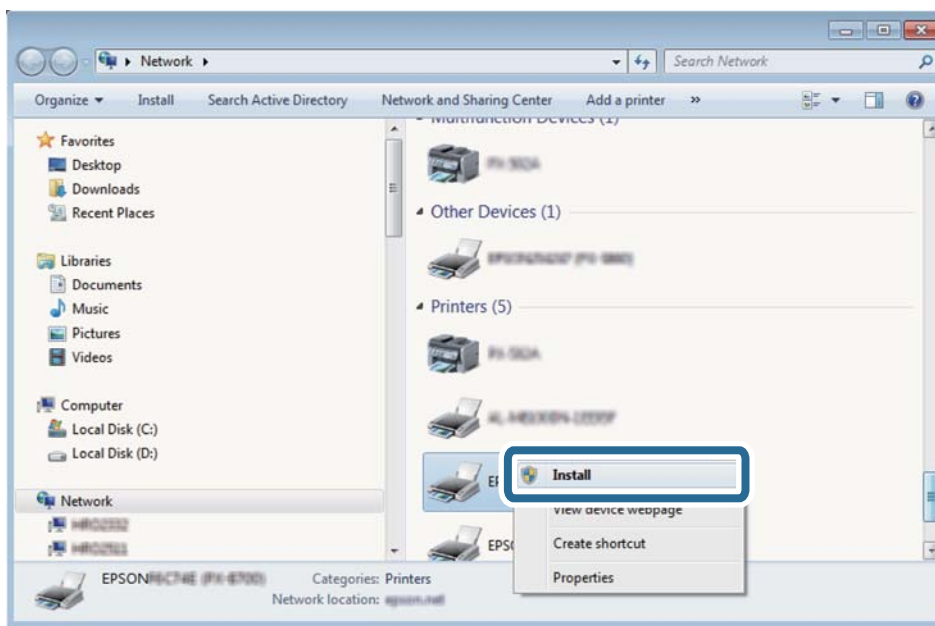

**Примечание:**

На экране сети будут отображаться заданное сетевое имя принтера и наименование модели (EPSON XXXXXX (XX-XXXX)). Узнать сетевое имя принтера можно в листке состояния сети или с помощью панели управления принтером.

## Сканирование

- Щелкните **Ваше устройство готово к использованию**.

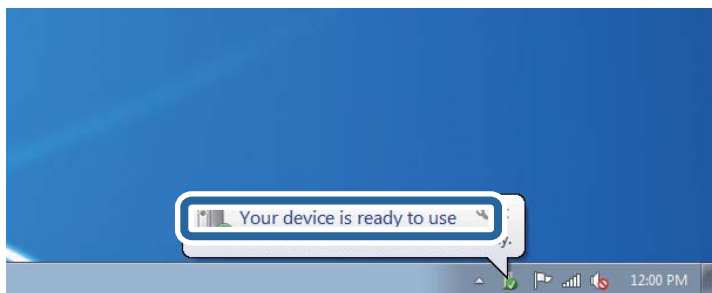

- Прочтите сообщение, затем щелкните **Заккрыть**.

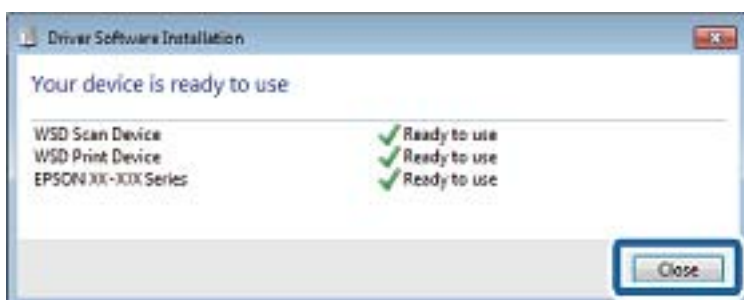

- Откройте экран **Устройства и принтеры**.

- Windows 7

Нажмите «Пуск» > **Панель управления** > **Оборудование и звук (или Оборудование)** > **Устройства и принтеры**.

- Windows Vista

Нажмите «Пуск» > **Панель управления** > **Оборудование и звук** > **Принтеры**.

- Убедитесь, что в сети отображается значок с именем принтера.

Выберите имя принтера при использовании WSD.

---

## Сканирование с компьютера

### Пользователи, прошедшие проверку в Epson Scan 2 при использовании контроля управления доступом

Если для принтера включена функция контроля доступа, при сканировании необходимо зарегистрировать имя пользователя и пароль при сканировании с помощью Epson Scan 2. Если вы не знаете пароля, обратитесь к администратору принтера.

- Запустите Epson Scan 2.
- На экране Epson Scan 2 убедитесь, что ваш принтер выбран в списке **Сканер**.
- Выберите **Настройки** в списке **Сканер**, чтобы открыть экран **Настройки сканера**.



## Сканирование

4. Нажмите **Контроль доступа**.
5. На экране **Контроль доступа** введите **Имя пользователя** и **Пароль** для учетной записи, которая имеет разрешения на сканирование.
6. Нажмите **ОК**.

## Сканирование с помощью Epson Scan 2

Можно выполнять сканирование с помощью драйвера сканера Epson Scan 2. Сканировать оригиналы можно с использованием расширенных параметров, подходящих для текстовых документов.

Подробную информацию по каждому параметру см. в справке Epson Scan 2.

1. Разместите оригинал.

**Примечание:**

*Если требуется сканировать несколько оригиналов, разместите их в устройстве ADF.*

2. Запустите Epson Scan 2.
3. Настройте следующие параметры на вкладке **Главные настройки**.

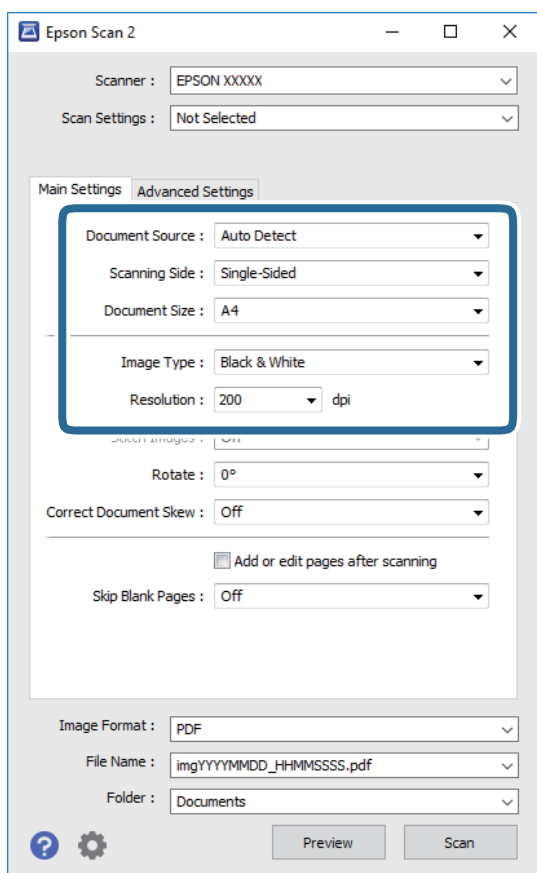

- Источник документа: источник, где расположены оригиналы.
- Сторона сканирования: выбор стороны оригинала для сканирования с помощью устройства ADF.
- Размер документа: размер размещенных оригиналов.

## Сканирование

- Тип изображения: режим цветности для сохранения сканированных изображений.
  - Разрешение: разрешение изображений.
4. При необходимости настройте другие параметры сканирования.
- Можно предварительно просмотреть изображения, нажав кнопку **Просмотр**. Откроется окно предварительного просмотра, в котором появится изображение.  
При выполнении просмотра с помощью устройства ADF оригинал выдается из устройства ADF. Снова поместите оригинал в устройство.
  - На вкладке **Расширенные настройки** можно настроить дополнительные параметры изображения, подходящие также для текстовых документов.
    - Удалить фон: удаление фона оригинала.
    - Улучшение текста: повышение четкости и резкости размытых символов оригинала.
    - Автосегментирование: более четкие символы и сглаженные изображения при сканировании в черно-белом режиме документов, содержащих изображения.
    - Усиление цвета: улучшение цвета, указанного для сканируемого изображения, с последующим сохранением в черно-белом формате или в оттенках серого.
    - Порог: регулировка полей на черно-белых изображениях.
    - Повышение резкости: улучшение и повышение резкости контуров изображения.
    - Удаление раstra: удаление муара (сетчатых теней), возникающего при сканировании печатных документов, например журналов.
    - Заливка края: удаление теней вокруг сканированного изображения.
    - Двойной выход изображения (только в ОС Windows Only): при однократном выполнении сканирования можно одновременно сохранить два изображения с разными параметрами вывода.

**Примечание:**

*Некоторые параметры могут быть недоступны в зависимости от других настроек.*

## Сканирование

5. Задайте настройки сохранения файлов.

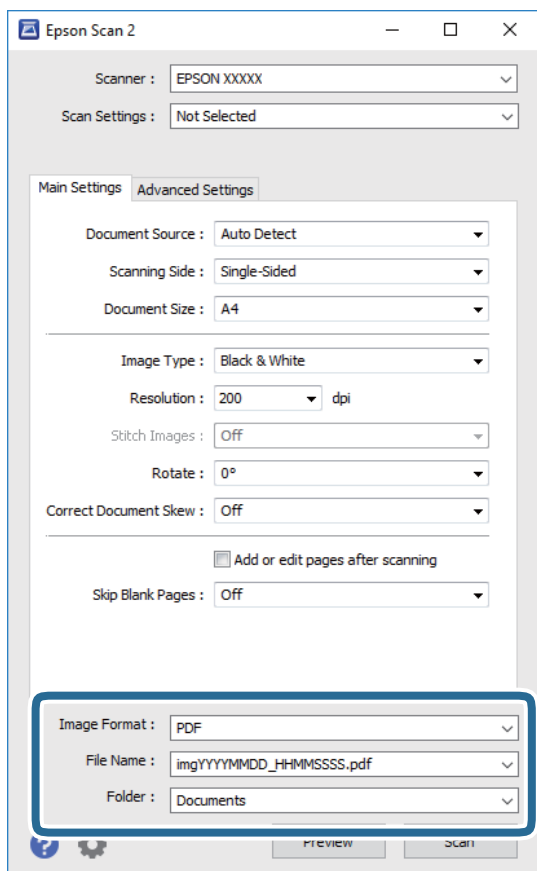

- ❑ **Формат изображения:** выберите формат сохранения из списка.  
Для всех форматов сохранения, кроме BITMAP и PNG, доступны расширенные настройки. Выберите **Параметры** из списка после выбора формата сохранения файла.
- ❑ **Имя файла:** подтвердите отображаемое имя сохраняемого файла.  
Параметры имени сохраняемого файла можно изменить, выбрав **Настройки** из списка.
- ❑ **Папка:** выберите папку сохранения сканированного изображения из списка.  
Можно выбрать другую папку или создать новую папку, выбрав **Выбрать** из списка.

6. Нажмите **Сканировать**.

### Соответствующая информация

- ➔ [«Размещение оригиналов» на стр. 57](#)
- ➔ [«Приложение для сканирования документов и изображений \(Epson Scan 2\)» на стр. 232](#)

---

## Сканирование с интеллектуальных устройств

Epson iPrint — это приложение, которое позволяет сканировать фотографии и документы с интеллектуальных устройств (например, смартфонов или планшетных компьютеров), подключенных к той же беспроводной сети, что и принтер. Сканированные данные сохраняются в интеллектуальном

## Сканирование

устройстве или облачных сервисах. Впоследствии они могут быть переданы по электронной почте или распечатаны.





## Подключение смартфона или планшета через Wi-Fi Direct

Необходимо подключить смартфон или планшет к принтеру для печати с этого устройства.

Wi-Fi Direct позволяет подключить принтер напрямую к устройствам без использования точки доступа. При этом принтер выступает в роли точки доступа.

**Важно:**

При подключении смартфона или планшета к принтеру с помощью подключения Wi-Fi Direct (простая точка доступа) принтер подключается к той же сети Wi-Fi (SSID), что и планшет или смартфон, и между ними происходит обмен данными. Поскольку смартфон или планшет автоматически подключаются к любой другой доступной сети Wi-Fi при отключенном принтере, они не будут повторно подключаться к предыдущей сети Wi-Fi при включении принтера. Выполните повторное подключение к сети с SSID принтера для осуществления соединения через Wi-Fi Direct (простая точка доступа) на смартфоне или планшете.

1. Нажмите  |  на главном экране.
2. Нажмите **Wi-Fi Direct**.
3. Нажмите **Начать установку**.  
Если вы настроили Wi-Fi, отображаются подробные сведения о подключении. Перейдите к шагу 5.
4. Нажмите **Запуск настройки**.
5. Проверьте SSID и пароль, отображаемые на панели управления принтера. На экране подключения Wi-Fi смартфона или планшета выберите SSID, отображаемый на панели управления принтера.  
**Примечание:**  
*Можно проверить метод подключения на веб-сайте. Чтобы получить доступ к веб-сайту, отсканируйте QR-код, отображаемый на панели управления принтера, используя для этого смартфон или планшет, затем перейдите к пункту **Настройка**.*
6. Введите пароль, отображаемый на панели управления принтера, на смартфоне или планшете.
7. После установки подключения нажмите **ОК** или **Закрывать** на панели управления принтера.

## Установка Epson iPrint

Приложение Epson iPrint устанавливается на интеллектуальное устройство с помощью следующего URL или QR-кода.

## Сканирование

<http://ipr.to/c>



### Сканирование с помощью Epson iPrint

Запустите Epson iPrint с интеллектуального устройства и выберите нужный элемент на начальном экране. Следующие экраны могут измениться без уведомления.

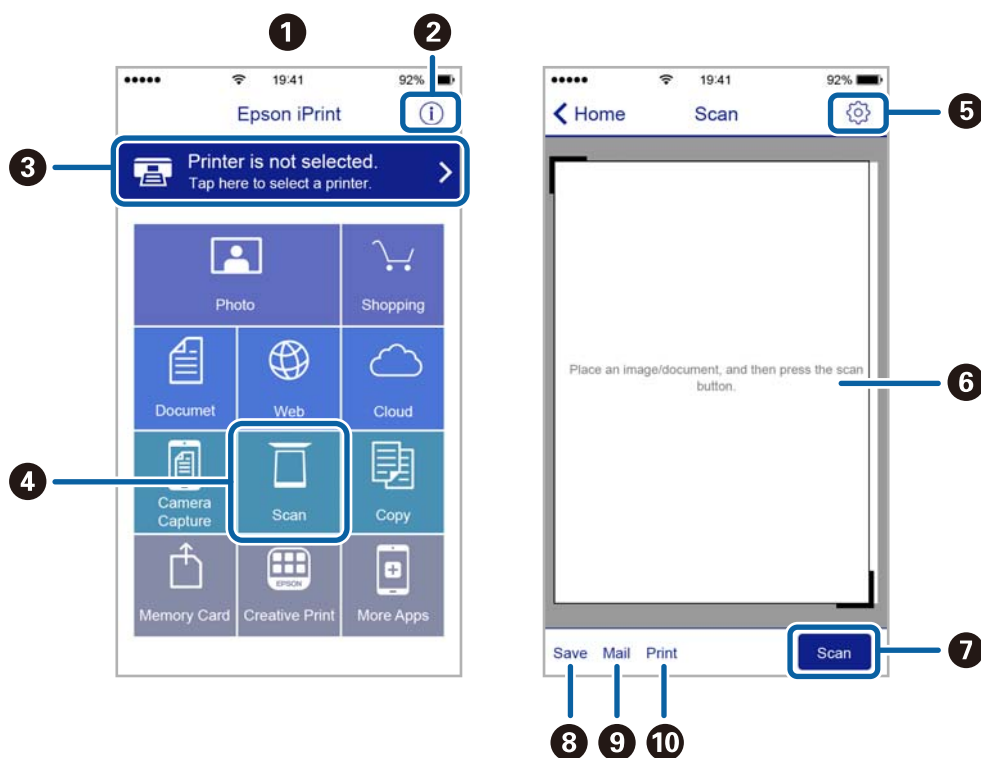

1	Начальный экран, открывающийся при запуске приложения.
2	Отображает информацию о способах настройки принтера и часто задаваемые вопросы.
3	Отображает экран выбора принтера и изменения его настроек. После выбора принтера его уже не нужно выбирать повторно в следующий раз.
4	Отображает экран сканирования.
5	Отображает экран параметров сканирования (например, настройки разрешения).
6	Отображает сканированные изображения.
7	Запускает процесс сканирования.
8	Отображает экран сохранения данных на интеллектуальном устройстве или в облачных сервисах.

## Сканирование

9	Отображает экран отправки сканированных данных по электронной почте.
10	Отображает экран печати сканированных данных.

## Сканирование путем прикосновения интеллектуальным устройством к N-метка

Можно просто подключиться и начать сканирование, коснувшись интеллектуальным устройством отметки N-метка на вашем принтере.

Убедитесь, что вы выполнили следующие действия перед использованием этой функции.

- Включите функцию NFC на вашем интеллектуальном устройстве.  
Только ОС Android 4.0 и выше поддерживают NFC (Near Field Communication).  
Местоположение функций NFC зависит от используемого интеллектуального устройства. Более подробные сведения см. в документации, поставляемой вместе с интеллектуальным устройством.
  - На вашем интеллектуальном устройстве установлено Epson iPrint.  
Коснитесь интеллектуальным устройством отметки N-метка на принтере для его установки.
  - Включите Wi-Fi Direct на вашем принтере.
1. Разместите оригиналы в принтере.
  2. Коснитесь интеллектуальным устройством отметки N-метка на принтере.

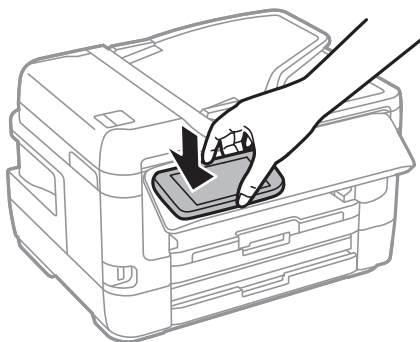

**Примечание:**

*Принтер может не поддерживать связь с интеллектуальным устройством при наличии таких препятствий между отметкой N-метка на принтере и интеллектуальным устройством, как металлические предметы.*

Запускается Epson iPrint.

3. Выберите меню сканирования в Epson iPrint.
4. Снова коснитесь интеллектуальным устройством отметки N-метка на принтере.  
Начнется сканирование.

# Отправка факсов

---

## Настройка факса

### Подключение к телефонной линии

#### Совместимые телефонные линии

Принтер можно использовать со стандартными аналоговыми телефонными линиями (коммутируемыми телефонными сетями общего пользования, или PSTN) и PBX (учрежденческими автоматическими телефонными станциями).

Использовать принтер с телефонными линиями и системами, перечисленными ниже, может быть невозможно.

- Телефонная линия VoIP типа DSL или оптоволоконного цифрового канала связи.
- Цифровая телефонная линия (ISDN).
- Некоторые телефонные системы PBX.
- При подключении между настенной телефонной розеткой и принтером адаптеров типа адаптеров терминала, VoIP, разветвителей или маршрутизатор DSL.

#### Подключение принтера к телефонной линии

Подключите принтер к телефонной розетке через телефонный кабель RJ-11 (6P2C). При подключении телефона к принтеру воспользуйтесь вторым телефонным кабелем RJ-11 (6P2C).

В некоторых регионах телефонный кабель входит в комплект поставки принтера. Если этот кабель прилагается, используйте его.

Возможно, придется подключить телефонный кабель к адаптеру, предоставляемому для вашей страны или региона.

**Примечание:**

*Снимайте колпачок с порта принтера EXT., только если подключаете принтер к телефону. Запрещено снимать колпачок, если не подключается телефон.*

В местах, где часто наблюдаются удары молнии, мы рекомендуем использовать устройство защиты от скачков напряжения.

## Отправка факсов

### **Подключение к стандартной телефонной линии (PSTN) или PBX**

Подключите телефонный кабель к настенной телефонной розетке или порту PBX и к порту LINE на задней стороне принтера.

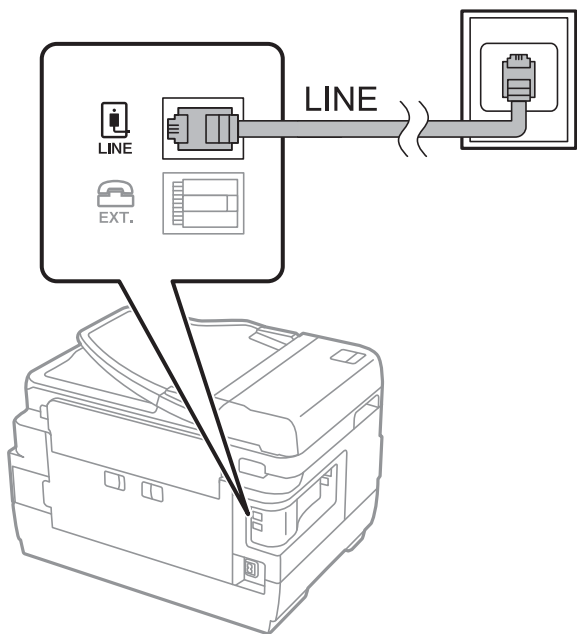

### **Соответствующая информация**

➔ [«Настройки для телефонной системы PBX» на стр. 156](#)

### **Подключение к DSL или ISDN**

Подключите телефонный кабель к модему DSL или адаптеру терминала ISDN и к порту LINE на задней стороне принтера. Более подробные сведения см. в документации, поставляемой вместе с модемом или адаптером.



## Отправка факсов

**Примечание:**

Если модем DSL не оснащен встроенным фильтром DSL, необходимо подключить отдельный фильтр DSL.

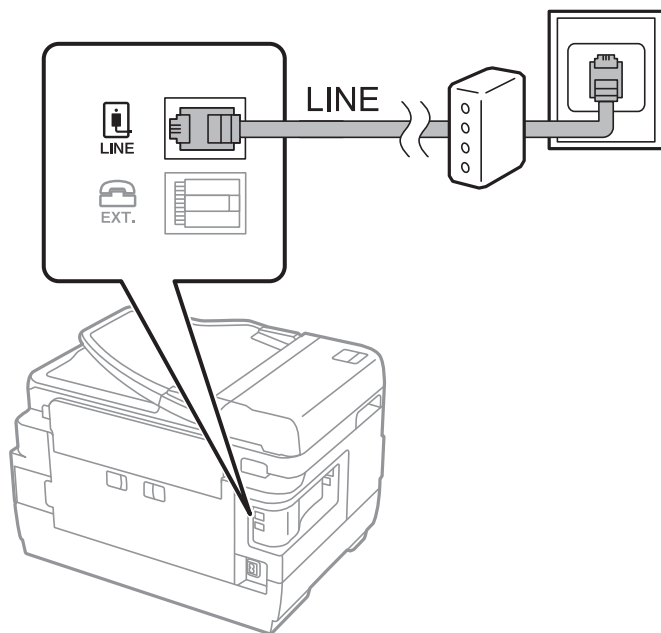

## Подключение телефонного аппарата к принтеру

При использовании принтера и телефона на одной телефонной линии телефон необходимо подключить к принтеру.

**Примечание:**

- Если на телефонном аппарате имеется функция факса, перед подключением ее нужно отключить. Подробные сведения см. в руководствах, прилагаемых к телефонному аппарату.
- Если подключен автоответчик, убедитесь, что значение параметра **Кол-во звон. для отв.** на принтере выше, чем количество звонков, после которого снимает трубку автоответчик.

1. Снимите колпачок с порта EXT. на задней панели принтера.

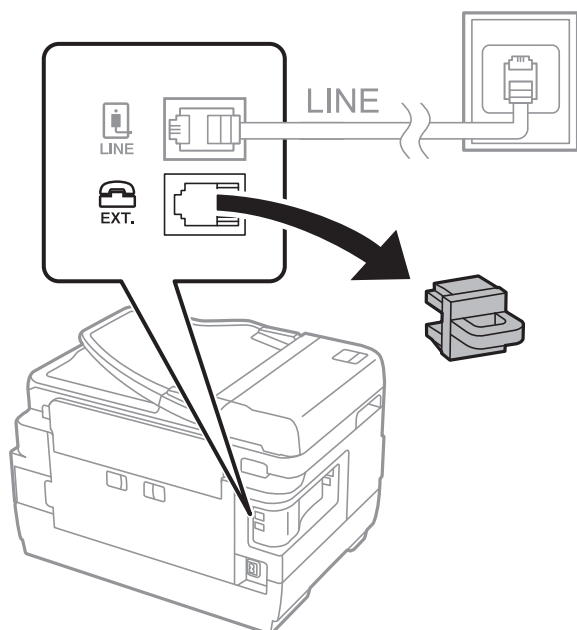

## Отправка факсов

2. Подключите телефонный аппарат к порту EXT. с помощью телефонного кабеля.

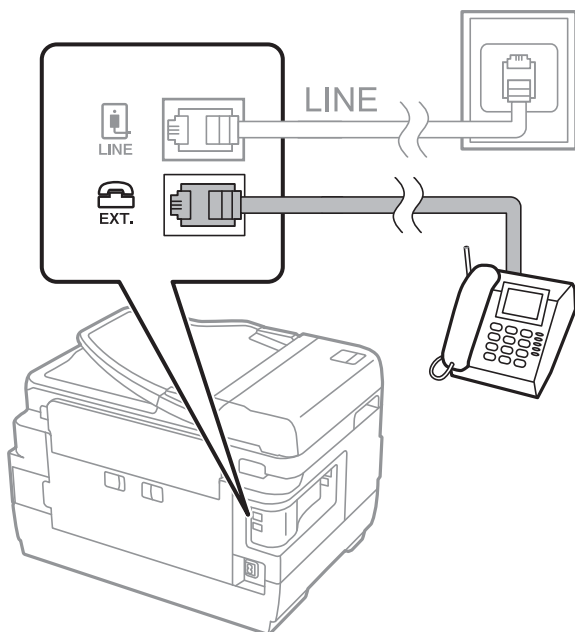

**Примечание:**

Если используется одна телефонная линия, убедитесь, что телефон подключен к порту принтера EXT. Если разделить линию и отдельно подключить телефонный аппарат и принтер, оба устройства будут работать неправильно.

3. Выберите **Факс** на главном экране.
4. Снимите трубку.

Соединение установлено, если параметр  (**Отправка**) включен, как показано на экране ниже.

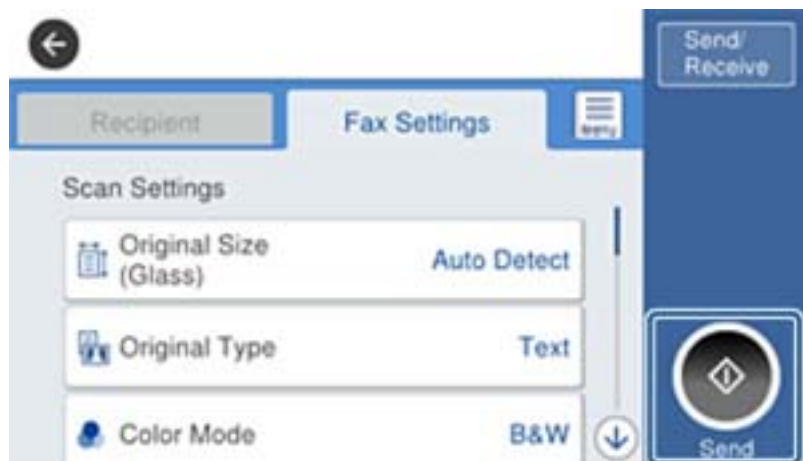

### Соответствующая информация

- ➔ «Настройки автоответчика» на стр. 169

## Базовые настройки факса

Вначале необходимо задать базовые настройки факса, например **Режим приема**, с помощью **Мастер настр. факса**, а затем установить другие необходимые параметры.

**Мастер настр. факса** автоматически отображается при первом включении принтера. После настройки параметров их не придется настраивать еще раз, если не изменятся условия подключения.

Если администратор заблокировал настройки, никто, кроме него, задать их не сможет.

## Настройка базовых параметров с помощью Мастер настр. факса

Задайте базовые настройки факса, следуя инструкциям на экране.

1. Подключите принтер к телефонной линии.

**Примечание:**

*Поскольку в конце работы мастера выполняется автоматическая проверка подключения факса, перед запуском мастера следует убедиться, что принтер подключен к телефонной линии.*

2. Выберите **Настр.** на главном экране.
3. Выберите **Общие параметры > Настройки факса > Мастер настр. факса**.
4. На экране **Мастер настр. факса** нажмите **Далее**.  
Запустится мастер.
5. На экране ввода заголовка факса введите имя отправителя, например название вашей компании, затем нажмите **ОК**.

**Примечание:**

*Имя отправителя и номер факса отображаются в виде колонтитула исходящих факсов.*

6. На экране ввода номера телефона укажите номер факса и нажмите **ОК**.
7. На экране **Настройка Distinctive Ring Detection (DRD)** задайте следующие параметры.
  - Если у вас подключена услуга звонков нескольких типов, нажмите **Настройки** и выберите шаблон звонка, который будет использоваться для входящих факсов.
    - При выборе **Все** перейдите к шагу 8.
    - При выборе другого параметра параметру **Режим приема** автоматически присваивается значение **Авто**. Перейдите к шагу 10.
  - Чтобы пропустить настройку этого параметра, нажмите **Пропуск** и перейдите к шагу 10.

**Примечание:**

- Услуга звонков различных типов, предлагаемая многими телефонными компаниями (название у разных компаний может отличаться), позволяет подключить к одной телефонной линии несколько телефонных номеров. Каждому номеру присваивается индивидуальный шаблон звонка. Один номер можно использовать для голосовых вызовов, а другой для факса. Шаблон звонка, присваиваемый факсу, можно выбрать в **DRD**.
- В зависимости от региона для параметра **DRD** отображаются варианты **Вкл.** и **Вык.**. Выберите **Вкл.**, чтобы использовать функцию звонков различных типов.

## Отправка факсов

8. На экране **Настр. режима приема** можно указать, подключен ли к принтеру телефонный аппарат.
  - Если подключение установлено, выберите **Да** и перейдите к следующему шагу.
  - Если подключение не установлено, выберите **Нет** и перейдите к шагу 10. Параметру **Режим приема** присваивается значение **Авто**.
9. На экране **Настр. режима приема** можно настроить автоматическое получение факсов.
  - Для автоматического получения выберите **Да**. Параметру **Режим приема** присваивается значение **Авто**.
  - Для получения вручную выберите **Нет**. Параметру **Режим приема** присваивается значение **Ручной**.
10. На экране **Далее** проверьте заданные параметры и нажмите **Далее**.
11. Нажмите **Начать проверку** для проверки подключения факса. Когда принтер предложит напечатать результаты проверки, нажмите **Печать**.

Чтобы изменить или исправить параметры, нажмите .

Будет напечатан отчет о результатах проверки с указанием состояния подключения.

### **Примечание:**

- Если в отчете есть сообщения об ошибках, следуйте инструкциям по их устранению, приведенным в отчете.
- Если отображается экран **Выберите тип линии**, необходимо выбрать тип линии.
  - При подключении принтера к телефонной системе PBX или адаптеру терминала выберите **PBX**.
  - При подключении принтера к стандартной телефонной линии (PSTN) выберите **Отключить** на отображаемом экране **Подтверждение**. Выбор значения **Отключить** для этого параметра может привести к пропуску первой цифры в номере факса при наборе и отправке сообщения на неправильный номер.

### **Соответствующая информация**

- ➔ [«Подключение принтера к телефонной линии» на стр. 151](#)
- ➔ [«Настройки для телефонной системы PBX» на стр. 156](#)
- ➔ [«Настройка Режим приема» на стр. 168](#)
- ➔ [«Параметры меню для Настройки факса» на стр. 205](#)

## **Индивидуальная установка базовых настроек факса**

Настроить параметры факса можно без использования мастера настройки факса, по отдельности выбирая каждое меню настройки. Также можно изменить настройки, выполненные с помощью мастера. Подробнее см. в списке меню в настройках факса.

### **Соответствующая информация**

- ➔ [«Параметры меню для Настройки факса» на стр. 205](#)

### **Настройки для телефонной системы PBX**

Задайте следующие настройки, если принтер эксплуатируется в офисе, где используются дополнительные номера телефонов и требуются коды внешнего доступа, например 0 и 9, для выхода на внешнюю линию.

## Отправка факсов

1. Выберите **Настр.** на начальном экране.
2. Выберите **Общие параметры > Настройки факса > Основ. настройки.**
3. Выберите **Тип линии**, затем выберите **PBX**.
4. При отправке факса на внешний номер факса с помощью # (решетки) вместо фактического внешнего кода доступа выберите **Код доступа**, затем выберите **Исп.**

Символ решетки #, введенный вместо фактического кода доступа, заменяется при наборе на сохраненный код доступа. Использование # поможет избежать проблем с подключением при соединении с внешней линией.

### **Примечание:**

*Вы не можете отправлять факсы получателям в **Контакты**, где задается внешний код доступа, например 0 или 9.*

*Если у вас есть зарегистрированные получатели в **Контакты**, для которых используется внешний код доступа, например 0 или 9, задайте для параметра **Код доступа** значение **Не исп.** В противном случае необходимо изменить код на # в **Контакты**.*

5. В поле ввода **Код доступа** введите внешний код доступа, используемый в вашей телефонной системе, затем нажмите кнопку **ОК**.

Код доступа будет сохранен в принтере.

## **Изменение настроек источника бумаги для получения факсов (для моделей с двумя и более источниками бумаги)**

Можно задать настройки на принтере таким образом, чтобы определенные источники бумаги не использовались для печати полученных документов и отчетов по факсам. По умолчанию все источники бумаги могут использоваться для печати факсов. Используйте эту функцию, если необходимо не использовать бумагу в определенном источнике для печати факсов.

1. Выберите **Настр.** на начальном экране.
2. Выберите **Общие параметры > Настройки принтера > Настр. источн. бумаги > Настройки автовыбора > Факс.**
3. Нажмите каждое поле на источнике бумаги, которое не следует использовать для печати факсов. Настройка источника бумаги меняется на **Вык.** и отключается для печати факсов.

## **Печать информационных настроек на полученных факсах**

Можно установить печать сведений о получении в нижнем колонтитуле полученного факса, даже если отправитель не задает сведения о заголовке. Информация о получении включает дату и время, идентификатор отправителя, идентификатор получения (например, #001) и номер страницы (например, P1). Если включен параметр **Настройки разделения страницы**, также указывается номер страницы разделения.

1. Выберите **Настр.** на начальном экране.
2. Выберите **Общие параметры > Настройки факса > Настройки приема.**

## Отправка факсов

3. Выберите **Настройки печати**, затем нажмите **Добав. сведения о приемке** для установки значения **Вкл.**.

### Соответствующая информация

➔ [«Настройки печати» на стр. 208](#)

## Печать полученных факсов на двух сторонах бумаги

Можно печатать несколько страниц получаемых документов на обеих сторонах бумаги.

1. Выберите **Настр.** на начальном экране.
2. Выберите **Общие параметры > Настройки факса > Настройки приема**.
3. Выберите **Настройки печати**, затем выберите **2-сторонн.**.
4. Выберите ящик **2-сторонн.**, чтобы задать для него значение **Вкл.**.
5. В поле **Граница переплета** выберите **Короткая сторона** или **Длинная сторона**.
6. Выберите **ОК**.

### Соответствующая информация

➔ [«Настройки печати» на стр. 208](#)

## Печать полученных факсов с разделением страниц

Настройка разделения страниц, если полученный документ больше размера бумаги, загруженной в принтер.

1. Выберите **Настр.** на начальном экране.
2. Выберите **Общие параметры > Настройки факса > Настройки приема**.
3. Выберите **Настройки печати > Настройки разделения страницы > Удалить данные печати после разделения**.
4. Выберите параметры для удаления данных печати после разделения.
  - Если выбрано значение **Вык.**, выберите **ОК** и перейдите к шагу 6.
  - Если выбрано значение **Удалить сверху** или **Удалить снизу**, перейдите к следующему шагу.
5. В поле **Порог** задайте пороговое значение, затем нажмите **ОК**.
6. Выберите **Наложение в случае разделения**.
7. Выберите **Наложение в случае разделения**, чтобы задать для него значение **Вкл.**.
8. В поле **Ширина наложения** задайте ширину, затем нажмите **ОК**.

**Соответствующая информация**

➔ [«Настройки печати» на стр. 208](#)

---

## Отправка факсов с помощью принтера

### Базовые действия для отправки факса

Факсы можно отправлять в цветном или монохромном (черно-белом) режиме.

**Примечание:**

- ❑ При отправке факсов в монохромном режиме перед отправкой отсканированные изображения можно предварительно просмотреть на ЖК-экране.
- ❑ Если включена функция **Сохранение неотправленных данных**, факсы, которые не удалось отправить, будут сохранены и их можно будет повторно отправить из .

**Соответствующая информация**

➔ [«Настройки отправки» на стр. 205](#)

### Отправка факсов с помощью панели управления

Вы можете вводить номер факсов получателей и отправлять факсы с помощью панели управления. Принтер автоматически набирает номера получателей и отправляет факс.

**Примечание:**

- ❑ При отправке факсов в монохромном режиме перед отправкой отсканированные изображения можно предварительно просмотреть на ЖК-экране.
- ❑ Можно зарезервировать до 50 заданий на отправку монохромных факсов, даже если телефонная линия используется для голосового вызова, отправки другого факса или приема факса. Проверить или отменить зарезервированные задания на отправку факсов можно из .
- ❑ Если номер факса занят или возникли проблемы, через одну минуту принтер автоматически выполняет повторный набор номера.

1. Разместите оригиналы.

**Примечание:**

За один сеанс передачи можно отправить до 100 страниц. В некоторых случаях объем доступной памяти не позволяет отправлять даже факсы меньшего размера.

2. Выберите **Факс** на начальном экране.
3. Укажите получателя.

Один монохромный факс можно отправить не более чем 200, включая до 199 групп в **Контакты**. Однако цветной факс можно отправлять только одному получателю за раз.

## Отправка факсов

- ❑ Для ввода вручную выберите **Клавиат.**, введите номер факса на отображаемом экране, затем нажмите **ОК**.
  - Чтобы добавить паузу (трехсекундную) во время набора номера, введите дефис (-).
  - Если в **Тип линии** установлен код внешнего доступа, вместо используемого кода доступа в начале номера факса необходимо ввести решетку (#).
- ❑ Чтобы выбрать в списке контактов, выберите **Контакты** и выберите получателей, которым необходимо отправить факс. Если получатель факса еще не был зарегистрирован в **Контакты**, нажмите  для его регистрации.
- ❑ Чтобы выбрать в журнале отправленных факсов, выберите **Недавние** и выберите получателя.
- ❑ Чтобы выбрать из списка на вкладке **Получатель**, выберите получателя в списке, зарегистрированном в **Настр.** > **Диспетчер Контакты** > **Частые**.

### Примечание:



- ❑ Если включена функция **Огр. прямого набора** в **Настр. безопасности** (значение **Вкл.**), можно выбирать получателей только из списка контактов или истории отправленных факсов. Ввод номера факса вручную невозможен.
- ❑ Чтобы удалить введенных получателей, необходимо вывести список получателей, нажав на поле номера факса или на количество получателей на ЖК-экране, затем выберите получателя в списке, затем выберите **Удалить**.

4. Выберите **Настройки факса**, затем при необходимости внесите изменения таких параметров, как разрешение и метод отправки.









### Примечание:

- ❑ Для отправки двухстороннего оригинала включите **2 стороны с ADF**. Однако с этой настройкой отправка в цветном режиме невозможна.
- ❑ Чтобы сохранить текущие настройки и получателей в виде **Предустан.**, нажмите  (**Предустан.**) на верхнем экране факса. Получатели могут не сохраниться в зависимости от того, каким способом вы указали данные (например, ввели номер факса вручную).

5. Отправьте факс.

- ❑ Чтобы отправить без проверки отсканированного изображения документа, нажмите .
- ❑ Чтобы отсканировать, проверьте изображение отсканированного документа, затем отправьте его (при отправке факса только в монохромном режиме), нажмите  на верхнем экране факса.
 

Чтобы отправить факс без изменений, выберите **Начать отправку**. В противном случае отмените предварительный просмотр, выбрав **Отмена**, затем перейдите к шагу 3.

  -     : перемещение экрана в направлении стрелок.
  -   : уменьшение или увеличение.
  -   : переход на предыдущую или следующую страницу.

### Примечание:

- ❑ После предварительного просмотра отправка факса в цветном режиме невозможна.
- ❑ Если включена функция **Прямая отправка**, предварительный просмотр невозможен.
- ❑ Если не прикасаться к экрану предварительного просмотра в течение 20 секунд, факс отправляется автоматически.
- ❑ Качество изображения отправленного и предварительно просмотренного факса может различаться в зависимости от возможностей устройства получателя.



## Отправка факсов

- После завершения отправки извлеките оригиналы.

### **Примечание:**

- Если номер факса занят или возникли проблемы, через одну минуту принтер автоматически выполняет повторный набор номера.
- Чтобы отменить отправку, нажмите .
- Цветной факс отправляется дольше, поскольку принтер выполняет сканирование и отправку одновременно. Во время отправки цветного факса невозможно воспользоваться другими функциями принтера.

### **Соответствующая информация**

- ➔ «Размещение оригиналов» на стр. 57
- ➔ «Управление контактами» на стр. 63
- ➔ «Регистрация избранных настроек в виде предустановки» на стр. 66
- ➔ «Параметры меню для режима Факс» на стр. 201
- ➔ «Проверка заданий факса» на стр. 198
- ➔ «Настройки отправки» на стр. 205

## Отправка факсов с набором номера через внешний телефон

Факс можно отправить, набрав номер с подключенного телефона, если перед отправкой сообщения нужно поговорить по телефону или факсовый аппарат получателя не переключается в режим факса автоматически.

- Разместите оригиналы.

### **Примечание:**

*За один сеанс передачи можно переслать до 100 страниц.*

- Поднимите трубку подключенного телефона и наберите на нем номер факса получателя.
- Выберите **Факс** на главном экране.
- На вкладке **Настройки факса** измените параметры факса, например разрешение и метод отправки (если это необходимо).
- Когда раздастся тональный сигнал факса, нажмите  и положите трубку.

### **Примечание:**

*Если набор номера выполняется на подключенном телефоне, факс отправляется дольше, так как принтер выполняет сканирование и отправку одновременно. Во время отправки факса невозможно воспользоваться другими функциями принтера.*

- После завершения отправки извлеките оригиналы.

### **Соответствующая информация**

- ➔ «Размещение оригиналов» на стр. 57
- ➔ «Настройки факса» на стр. 201

## Отправка факсов

### Отправка факса после подтверждения состояния получателя

Факс можно отправлять, слушая звуки или голоса через динамик принтера во время набора, связи и передачи. Также можно использовать эту функцию для приема факса с опросом, следуя звуковым инструкциям.

1. Разместите оригиналы.
2. Выберите **Факс** на начальном экране.
3. Выберите **Настройки факса**, затем при необходимости внесите изменения таких параметров, как разрешение и метод отправки. После завершения настроек выберите вкладку **Получатель**.
4. Нажмите , затем укажите получателя.

**Примечание:**

*Громкость звука динамика можно регулировать.*

5. Если вы услышите сигнал факса, выберите **Отправка/ Прием** в правом верхнем углу ЖК-экрана, затем выберите **Отправка**.

**Примечание:**

*Необходимо выполнять действия с принтером в соответствии со звуковыми инструкциями, которые раздаются в процессе приема факса с опросом.*

6. Нажмите .
7. После завершения отправки извлеките оригиналы.

#### Соответствующая информация

- ➔ «Размещение оригиналов» на стр. 57
- ➔ «Отправка факсов с помощью панели управления» на стр. 159
- ➔ «Параметры меню для режима Факс» на стр. 201

## Различные способы отправки факса

### Отправка многостраничных документов в монохромном режиме (Прямая отправка)

При отправке факса в монохромном режиме сканированные документы временно хранятся в памяти принтера. Таким образом, отправка большого количества страниц может привести к переполнению памяти, а принтер прекратит отправку факса. Этого можно избежать, включив функцию **Прямая отправка**, однако факс будет отправляться дольше, так как принтер выполняет сканирование и отправку одновременно. Эту функцию можно использовать, только если получатель один.

Нажмите **Факс** на начальном экране, выберите вкладку **Настройки факса** и укажите для параметра **Прямая отправка** значение **Вкл.**

#### Соответствующая информация

- ➔ «Отправка факсов с помощью панели управления» на стр. 159

## Отправка факсов

**Отправка факса с приоритетом (Отпр. по приоритетам)**

Срочный документ можно отправить перед остальными факсами, ожидающими отправки.

Выберите **Факс** на главном экране, выберите **Настройки факса**, затем выберите поле **Отпр. по приоритетам** для установки значения **Вкл.**

**Примечание:**

Если выполняется одно из следующих действий, отправка документа с приоритетом невозможна, так как принтер не может принять другой факс.

- Отправка монохромного факса с включенной функцией **Прямая отправка**
- Отправка цветного факса
- Отправка факса с использованием подключенного телефона
- Отправка факса с компьютера

**Соответствующая информация**

➔ [«Отправка факсов с помощью панели управления» на стр. 159](#)

**Отправка монохромного факса в указанное время (Отослать факс позже)**

Факс можно отправить в указанное время. Если указано время отправки, то отправить можно только монохромные факсы.

1. Выберите **Факс** на начальном экране.
2. Укажите получателя.
3. Выберите вкладку **Настройки факса**, затем выберите **Отослать факс позже**.
4. Нажмите **Отослать факс позже** для определения значения **Вкл.**
5. Нажмите **Время**, введите нужное время для отправки факса и нажмите **ОК**.
6. Нажмите **ОК**, чтобы применить настройки.

**Примечание:**

Отменить факс можно в меню .

**Соответствующая информация**

- ➔ [«Размещение оригиналов» на стр. 57](#)
- ➔ [«Отправка факсов с помощью панели управления» на стр. 159](#)
- ➔ [«Настройки факса» на стр. 201](#)
- ➔ [«Проверка заданий факса» на стр. 198](#)

**Отправка факса с выбранным заголовком**

Можно отправить факс со сведениями об отправителе, которые подходят для получателя. Необходимо предварительно зарегистрировать несколько заголовков сведений об отправителе, выполнив приведенные ниже действия.

## Отправка факсов

### **Регистрация нескольких заголовков для отправки факсов**

Вы можете зарегистрировать до 21 заголовка факса в качестве информации об отправителе.

1. Выберите **Настр.** на начальном экране.
2. Выберите **Общие параметры > Настройки факса > Основ. настройки.**
3. Выберите **Заголовок.**
4. Нажмите поле **Номер вашего тел.**, введите свой номер телефона и выберите **ОК.**
5. Выберите одно из полей в списке **Заголовок факса**, введите сведения о заголовке факса, затем нажмите **ОК.**

### **Соответствующая информация**

➔ [«Основ. настройки» на стр. 210](#)

### **Отправка факса с выбранным заголовком**

При отправке факса можно настроить в заголовке сведения для получателя. Чтобы использовать эту функцию, необходимо предварительно зарегистрировать несколько заголовков.

1. Выберите **Факс** на главном экране.
2. Выберите **Настройки факса > Доб.свед.об отпр..**
3. Выберите, следует ли добавить сведения об отправителе.
  - Выкл.:** отправка факса без ввода заголовка.
  - За предел. изображ.:** отправка факса со сведениями заголовка в верхнем белом поле факса. Это позволяет избежать наложения заголовка на сканированное изображение, однако факс, полученный получателем, может быть напечатан на двух листах в зависимости от размера оригиналов.
  - Внутри изображен.:** отправка факса со сведениями заголовка примерно на 7 мм ниже верхней части сканированного изображения. Заголовок может наложиться на изображение, однако факс, полученный получателем, не будет разделен на два документа.
4. Выберите поле **Заголовок факса** и укажите заголовок для факса.
5. При необходимости нажмите на один из параметров **Дополнительные сведения.**
6. Выберите **ОК**, чтобы применить параметры.

### **Соответствующая информация**

➔ [«Настройки факса» на стр. 201](#)

### **Отправка уведомления факса**

Вы можете отправить сообщение электронной почты со сведениями о результатах отправки факса.

## Отправка факсов

### **Примечание:**

Чтобы использовать эту функцию, необходимо предварительно выполнить следующие действия.

- Настроить параметры почтового сервера на принтере.
  - Зарегистрировать адрес эл. почты, на который следует отправить результаты.
1. Выберите **Факс** на начальном экране.
  2. Выберите **Настройки факса > Уведомл. о результ.отпр.**
  3. Нажмите **Уведомл. о результ.отпр.** для определения значения **Вкл.**
  4. Нажмите **Получатель**, затем выберите получателя, который примет это уведомление.

## Отправка факса или резервное сохранение данных

При сканировании факса можно автоматически сохранить отсканированное изображение в памяти принтера. Эта функция доступна в следующих случаях:

- Отправка факса в монохромном режиме
- Отправка факса с помощью функции **Отослать факс позже**
- Отправка факса с помощью функции **Пакетная отправка**
- Отправка факса с помощью функции **Хран. данных факсов**
- Отправка факса с помощью функции **Отпр.с опр/Дос.объяв.**

### **Примечание:**

Можно выполнить резервное копирование документов, которые не отправляются, для их дальнейшей отправки.

1. Выберите **Факс** на начальном экране.
2. Выберите **Настройки факса > Рез. коп.**
3. Нажмите **Рез. коп.** для определения значения **Вкл.**
4. Выберите **Путь назнач. рез. коп.**, затем укажите получателя.

### **Соответствующая информация**

➔ [«Настройки факса» на стр. 201](#)

## Отправка факса с использованием Субадрес(SUB) и Пароль(SID)

Можно отправить факс в папку «Конфиденциально» или в папку ретрансляции на факсе получателя. Получатели могут безопасно получать факсы или отправлять факсы на указанные назначения переадресации.

Чтобы использовать эту функцию, необходимо зарегистрировать получателя с использованием подадреса и пароля в **Контакты**, прежде чем отправить факс.

Выберите **Факс** на начальном экране. Выберите **Контакты** и выберите получателя с зарегистрированным подадресом и паролем. Можно также выбрать получателя в **Недавние**, если факс был отправлен с подадресом и паролем.

## Отправка факсов

**Отправка факсов по требованию (использование Отправка с опросом/ Ящик доски объявл.)**

Использование функции **Отправка с опросом** позволяет сохранять до 100 страниц одного документа в монохромном режиме для передачи факса с опросом. Сохраненный документ отправляется по запросу от другого факсового аппарата, имеющего функцию приема с опросом.

Также доступны до 10 досок объявлений. Обратите внимание на то, что факс получателя должен поддерживать функцию подадреса/пароля.

**Настройка Отправка с опросом/ Ящик доски объявл.**

1. Выберите на главном экране пункты **Ящик для факсов > Отправка с опросом/ Доска объявлений**.
2. Выберите папку, которую необходимо использовать.

Если выбрана папка **Отправка с опросом**, нажмите , затем перейдите к следующему шагу.  
Если отображается экран ввода пароля, введите пароль.

Если вы выбрали одну из папок под именем **Незарегистрированная доска объявлений**, введите все перечисленное ниже для регистрации папки. Если отображается экран ввода пароля, введите пароль.

— Введите имя в поле **Имя (Обязательное)**.

— Введите подадрес в поле **Субадрес(SEP)**.

— Введите пароль в поле **Пароль(PWD)**.

3. Выберите поля **Уведомл. о результ.отпр.** и внесите все необходимые изменения.

**Примечание:**

Если вы задали пароль в поле **Пароль для открытия ящика**, появится запрос на ввод пароля при следующем открытии папки.

4. Выберите **ОК**.

Чтобы изменить или удалить зарегистрированную папку, выберите **Ящик для факсов** на главном экране, выберите папку, которую следует изменить или удалить, нажмите , затем следуйте инструкциям на экране.

**Сохранение документа в Отправка с опросом/ Ящик доски объявл.**

1. Выберите на начальном экране **Ящик для факсов**, а затем **Отпр.с опр/Дос.объявл.**

2. Выберите папку **Отправка с опросом** или одну из папок досок объявлений, которые уже были зарегистрированы.

Если отображается экран ввода пароля, введите пароль для открытия папки.

3. Нажмите **Добав. докум..**

4. На отображаемом верхнем экране факса проверьте настройки факса и нажмите  для сканирования и сохранения документа.

## Отправка факсов



Чтобы проверить сохраненный документ, выберите **Ящик для факсов** на главном экране, выберите папку, содержащую документ, который следует просмотреть, затем нажмите **Проверить документ**. На отображаемом экране можно просмотреть, напечатать или удалить отсканированный документ.

### Соответствующая информация

- ➔ «Размещение оригиналов» на стр. 57
- ➔ «Отправка факсов с помощью панели управления» на стр. 159
- ➔ «Подробнее» на стр. 203
- ➔ «Проверка заданий факса» на стр. 198

## Хранение факса без указания получателя (Хран. данных факсов)

Можно сохранить до 100 страниц одного документа в монохромном режиме. Это позволяет экономить время на сканировании, если часто отправляется один и тот же документ.

1. Выберите **Факс** на начальном экране.
2. Выберите  (Подробнее).
3. Выберите **Расширенный факс** и нажмите **Хран. данных факсов** для включения значения **Вкл.**
4. Нажмите **Заккрыть**, пока не появится верхний экран факса.
5. Нажмите  для сохранения документа.

Можно просмотреть сохраненный документ. Выберите **Ящик для факсов** на главном экране, нажмите **Сохраненные документы**, затем нажмите левую часть папки, содержащей документ, который следует просмотреть. Если необходимо удалить документ, нажмите  в правой части папки, затем выполните инструкции на экране.

### Соответствующая информация

- ➔ «Размещение оригиналов» на стр. 57
- ➔ «Отправка факсов с помощью панели управления» на стр. 159
- ➔ «Подробнее» на стр. 203
- ➔ «Проверка заданий факса» на стр. 198

## Одновременная отправка нескольких факсов одному получателю (Пакетная отправка)

Если отправки ожидает несколько факсов для одного получателя, принтер можно настроить на их группирование и одновременную отправку. Одновременно можно отправить не более 5 документов (составляющих вместе не более 100 страниц). Это поможет сэкономить на плате за соединение благодаря сокращению количества передач.

Выберите **Настр.** на главном экране, выберите **Общие параметры > Настройки факса > Настройки отправки**, затем нажмите **Пакетная отправка**, чтобы изменить значение на **Вкл.**

## Отправка факсов

### Примечание:

- Кроме того, факсы, запланированные к отправке, группируются, если получатель и время отправки соответствуют друг другу.
- Пакетная отправка** не применяется к следующим заданиям на отправку факса.
  - Монохромный факс с включенной функцией **Отпр. по приоритетам**
  - Монохромный факс с включенной функцией **Прямая отправка**
  - Цветные факсы
  - Факсы, отправленные с компьютера

## Отправка документов разного размера с помощью устройства АПД (Непрерывн. сканир.(ADF))

Если в устройство АПД поместить оригиналы разного размера, все они будут отправлены в размере самого большого из них. Оригиналы можно отправить в исходном размере, если отсортировать и разместить их по размеру либо размещая их по одному.

Перед размещением оригиналов настройте следующие параметры.

Нажмите **Факс** на начальном экране, выберите вкладку **Настройки факса** и укажите для параметра **Непрерывн. сканир.(ADF)** значение **Вкл.**

Принтер сохранит сканированные документы и отправит их как один документ.

### Примечание:

Если не выполнять на принтере никаких действий в течение 20 секунд после запроса о размещении следующих оригиналов, он прекратит сохранение и начнет отправку документа.

---

## Получение факсов на принтере

### Настройка Режим приема

Можно изменить настройки **Режим приема** с помощью **Мастер настр. факса**. При первом изменении настроек факса рекомендуется использовать **Мастер настр. факса**. Если необходимо изменить только **Режим приема**, выполните приведенные ниже инструкции.

1. Выберите **Настр.** на начальном экране.
2. Выберите **Общие параметры > Настройки факса > Основ. настройки > Режим приема**.
3. Выберите **Режим приема** в зависимости от использования.



#### **Важно:**

Если телефон не подключен, необходимо выбрать **Авто**.



## Отправка факсов

- Использование телефонной линии только для факсов:

Выберите **Авто**.

Автоматически переключается для получения факсов, если выполнено условие о количестве звонков, заданное в параметре **Кол-во звон. для отв.**

**Примечание:**

Рекомендуется задавать для параметра **Кол-во звон. для отв.** как можно более низкое числовое значение.

- Использование одной телефонной линии для телефонных звонков и факсов (в основном, для факсов):

Выберите **Авто**.

Автоматически переключается для получения факсов, если выполнено условие о количестве звонков, заданное в параметре **Кол-во звон. для отв.**

**Примечание:**

Можно выполнить голосовой вызов, если повесить трубку в пределах того количества вызовов, которое было задано в **Кол-во звон. для отв.**

- Использование одной телефонной линии для телефонных звонков и факсов (в основном для телефонных вызовов)

Выберите **Ручной**.

Можно ответить на телефонный вызов с помощью внешнего телефонного устройства. При работе с факсами можно начать получение факсов на панели управления принтера.

**Примечание:**

При изменении настроек **Удаленный прием** можно начать прием факсов прямо на подключенном телефоне.

### Соответствующая информация

- ➔ [«Настройка базовых параметров с помощью Мастер настр. факса» на стр. 155](#)
- ➔ [«Прием факсов вручную» на стр. 170](#)
- ➔ [«Прием факсов с помощью подключенного телефона \(Удаленный прием\)» на стр. 170](#)

## Настройки автоответчика

Для использования автоответчика его необходимо настроить.

- Установите **Режим приема** принтера на **Авто**.

- Установите параметр принтера **Кол-во звон. для отв.** на большее количество звонков, чем требуется для автоответчика. В противном случае автоответчик не сможет принимать голосовые вызовы для записи голосовых сообщений. Подробную информацию о настройках см. в руководствах, прилагаемых к автоответчику.

В некоторых регионах параметр **Кол-во звон. для отв.** может не отображаться.

### Соответствующая информация

- ➔ [«Основ. настройки» на стр. 210](#)

## Различные способы приема факсов

### Прием факсов вручную

Если к принтеру подключен телефон и параметр **Режим приема** установлен на **Ручной**, для приема факсов необходимо выполнить следующие действия.

1. Поднимите трубку, когда телефон зазвонит.
2. Когда раздастся тональный сигнал факса, выберите **Факс** на главном экране принтера.

**Примечание:**

*Если функция **Удаленный прием** включена, начать прием факса можно только с помощью подключенного телефона.*

3. Нажмите **Отправка/ Прием**.
4. Выберите **Прием**.
5. Нажмите **◆** и положите трубку телефона.

#### Соответствующая информация

- ➔ [«Изменение настроек источника бумаги для получения факсов \(для моделей с двумя и более источниками бумаги\)» на стр. 157](#)
- ➔ [«Сохранение полученных факсов в папке «Входящие» \(Безусловное сохранен./ пересылка\)» на стр. 173](#)

### Прием факсов с помощью подключенного телефона (Удаленный прием)

Чтобы принять факс вручную, необходимо использовать принтер после того, как была поднята трубка телефона. С помощью функции **Удаленный прием** можно начать прием факса напрямую с телефона.

Функция **Удаленный прием** доступна для телефонов, поддерживающих тональный набор.

#### Соответствующая информация

- ➔ [«Прием факсов вручную» на стр. 170](#)

#### Настройка Удаленный прием

1. Выберите **Настр.** на начальном экране.
2. Выберите **Общие параметры > Настройки факса > Основ. настройки > Удаленный прием**.
3. Нажмите **Удаленный прием** для определения значения **Вкл.**.
4. Выберите **Код запуска**, введите двухзначный код (можно ввести двухзначный код: доступны значения от 0 до 9, \* и #), затем нажмите **ОК**.
5. Нажмите **ОК**, чтобы применить настройки.

## Отправка факсов

### Использование Удаленный прием

1. Поднимите трубку, когда телефон зазвонит.
2. После того как раздастся тональный сигнал факса, введите код запуска с помощью телефона.
3. Удостоверьтесь, что принтер начал принимать факс, и положите трубку.

### Прием факсов с опросом (Прием с опросом)

Можно принять факс, хранящийся на другом факсовом аппарате, набрав номер факса. Используйте эту функцию для получения документа от информационной службы факсов. Однако, если информационная служба факсов оснащена голосовыми подсказками, которым следует придерживаться для приема документа, вы не сможете воспользоваться этой функцией.

#### Примечание:

*Чтобы принять документ от информационной службы факсов с функцией голосовых подсказок, просто наберите номер факса с использованием функции **Без сн. тр.** или с подсоединенного телефона и выполните голосовые инструкции, управляя и телефоном, и принтером.*

1. Выберите **Факс** на начальном экране.
2. Нажмите  (Подробнее).
3. Выберите **Расширенный факс**.
4. Выберите ящик **Прием с опросом**, чтобы задать для него значение **Вкл.**
5. Нажмите **Заккрыть**, затем снова нажмите **Заккрыть**.
6. Введите номер факса.

#### Примечание:

*Если включена функция **Огр. прямого набора** в **Настр. безопасности** (значение **Вкл.**), можно выбирать получателей только из списка контактов или истории отправленных факсов. Ввод номера факса вручную невозможен.*

7. Нажмите .

### Соответствующая информация



- ➔ [«Отправка факсов с набором номера через внешний телефон» на стр. 161](#)
- ➔ [«Отправка факса после подтверждения состояния получателя» на стр. 162](#)

### Получение факсов с панели с использованием подадреса (SEP) и пароля (PWD) (Прием с опросом)

Набрав отправителя, вы можете получать факсы с панели, сохраненной на факсе отправителя, используя функцию подадреса (SEP) и пароля (PWD). Чтобы использовать эту функцию, необходимо предварительно зарегистрировать контакт с использованием подадреса (SEP) и пароля (PWD) в списке контактов.

1. Выберите **Факс** на начальном экране.

## Отправка факсов

2. Выберите  (Подробнее).
3. Выберите **Расширенный факс**.
4. Нажмите **Прием с опросом** для определения значения **Вкл.**
5. Нажмите **Закрывать**, затем снова нажмите **Закрывать**.
6. Выберите **Контакты**, затем выберите контакт с зарегистрированным подадресом (SEP) и паролем (PWD) для соотнесения с панелью назначения.
7. Нажмите .

### Соответствующая информация

➔ [«Управление контактами» на стр. 63](#)

## Определение настроек для блокировки нежелательных факсов

Вы можете блокировать нежелательные факсы.

1. Выберите **Настр.** на начальном экране.
2. Выберите **Общие параметры > Настройки факса > Основ. настройки > Отклонение факса**.
3. Выберите **Отклонение факса**, затем включите следующие параметры.
  - Список отклоненных номеров: отклонять факсы, приходящие с номеров, включенных в список отклоненных номеров.
  - Пустой заголовок факса заблокирован: отклонять факсы, не содержащие сведений в заголовке.
  - Незарегистрированные контакты: отклонять факсы, которые не были зарегистрированы в списке контактов.
4. Если вы используете **Список отклоненных номеров**, выберите , затем выберите **Изменить список отклоненных номеров** и измените список.

### Соответствующая информация

➔ [«Основ. настройки» на стр. 210](#)

## Сохранение и переадресация полученных факсов (Безусловное сохранен./ пересылка)

Вы можете указать сохранение и переадресацию полученных факсов от неуказанных отправителей.

### Примечание:

Вы можете использовать функцию **Условн. сохр./пересылка** для сохранения или переадресации от указанного отправителя или в указанное время.

Принтер предоставляет следующие возможности сохранения и переадресации полученных факсов.

## Отправка факсов

- Сохранение в папке «Входящие» принтера
- Сохранение на внешнем запоминающем устройстве
- Сохранение на компьютере
- Переадресация на другой факсимильный аппарат, адрес эл. почты или в общую сетевую папку

### Примечание:

- Приведенные выше функциональные возможности могут использоваться одновременно. Если они используются одновременно, полученные документы сохраняются в папке «Входящие», на внешнем запоминающем устройстве, на компьютере, а также переадресуются в указанное местоположение.
- При наличии полученных документов, которые еще не были прочитаны, сохранены или переадресованы, количество необработанных заданий отображается на значке  главного экрана.

### Соответствующая информация

- ➔ «Сохранение полученных факсов в папке «Входящие» (Безусловное сохранен./ пересылка)» на стр. 173
- ➔ «Сохранение полученных факсов на внешнем запоминающем устройстве (Безусловное сохранен./ пересылка)» на стр. 175
- ➔ «Получение факсов на компьютере» на стр. 189
- ➔ «Переадресация принятых факсов (Безусловное сохранен./ пересылка)» на стр. 176
- ➔ «Отправка уведомлений по электронной почте по результатам обработки полученных факсов (Безусловное сохранен./ пересылка)» на стр. 177
- ➔ «Уведомление о необработанных полученных факсах» на стр. 198

## Сохранение полученных факсов в папке «Входящие» (Безусловное сохранен./ пересылка)

Можно задать настройки для сохранения полученных факсов в папке «Входящие» на принтере. Можно сохранить до 100 документов. Если использовать эту функциональную возможность, полученные документы не будут печататься автоматически. Документы можно просмотреть на ЖК-экране принтера и при необходимости напечатать.

### Примечание:

Сохранение 100 документов может оказаться невозможным в зависимости от условий использования, например размеров сохраненных документов и использования нескольких функциональных возможностей сохранения факсов одновременно.

### Соответствующая информация

- ➔ «Включение сохранения полученных факсов в папке «Входящие» (Безусловное сохранен./ пересылка)» на стр. 173
- ➔ «Проверка принятых факсов на ЖК-экране (Безусловное сохранен./ пересылка)» на стр. 174
- ➔ «Использование папки «Входящие»» на стр. 192

## Включение сохранения полученных факсов в папке «Входящие» (Безусловное сохранен./ пересылка)

1. Выберите **Настр.** на начальном экране.

## Отправка факсов

2. Выберите **Общие параметры > Настройки факса > Настройки приема > Наст. сохран./пересыл. > Безусловное сохранен./ пересылка.**

Если сообщение отображается, проверьте содержимое, затем нажмите **ОК**.

3. Нажмите **Сохран. во входящих** для определения значения **Вкл.**

Если сообщение отображается, проверьте содержимое, затем выберите **ОК**.

4. Нажмите **Заккрыть**.

5. Выберите **Общие настройки**.

6. Выберите **Настройки, если память заполнена**, затем выберите вариант, который следует использовать, когда папка «Входящие» заполнена.

**Принимать и печатать факсы:** принтер печатает все полученные документы, которые не могут быть сохранены в папке «Входящие».

**Отклонять входящие факсы:** принтер не отвечает на входящие вызовы факсов.

7. Вы можете задать пароль для папки «Входящие». Выберите **Настр. пароля к вход.**, затем установите пароль. Нажмите **Заккрыть** после установки пароля.

### **Примечание:**

Невозможно задать пароль, если выбран пункт **Принимать и печатать факсы**.

## **Проверка принятых факсов на ЖК-экране (Безусловное сохранен./ пересылка)**

1. Выберите **Ящик для факсов** на начальном экране.

### **Примечание:**

При наличии непрочитанных принятых факсов количество непрочитанных документов отображается на значке  на главном экране.

2. Выберите **Входящие/ Конфиденц. > Входящие**.

3. Если папка входящих сообщений защищена паролем, введите этот пароль или пароль администратора.

4. Выберите в списке факс, который необходимо просмотреть.

Отобразится содержимое факса.

 : поворот изображения вправо на 90 градусов.

 : перемещение экрана в направлении стрелок.

 : уменьшение или увеличение.

 : переход на предыдущую или следующую страницу.

 Отображает меню, такие как сохранение и переадресация.

Чтобы скрыть значки операций, нажмите в любом месте экрана предварительного просмотра, но только не значки. Снова нажмите для отображения значков.

## Отправка факсов

5. Выберите печать или удаление просмотренного документа и следуйте инструкциям на экране.

**Важно:**

*Если в принтере заканчивается память, функции приема и отправки факсов отключаются. Удалите прочитанные или напечатанные документы.*

**Соответствующая информация**

- ➔ «Уведомление о необработанных полученных факсах» на стр. 198
- ➔ «Параметры меню для Настройки факса» на стр. 205

## Сохранение полученных факсов на внешнем запоминающем устройстве (Безусловное сохранен./ пересылка)

Можно установить конвертацию полученных документов в формат PDF с последующим их сохранением на внешнем запоминающем устройстве, подключенном к принтеру. Можно также задать автоматическую печать документов при сохранении их на устройстве памяти.

**Важно:**

*Полученные документы временно сохраняются в памяти принтера до тех пор, пока не будут сохранены на устройстве памяти, подключенном к принтеру. При появлении ошибки заполнения памяти отправка и получение факсов не производятся, поэтому обязательно подключайте к принтеру устройство памяти. Количество документов, временно сохраненных в памяти принтера, отображается на значке  на главном экране.*

1. Подключите к принтеру внешнее запоминающее устройство.
2. Выберите **Настр.** на начальном экране.
3. Выберите **Общие параметры > Настройки факса > Настройки приема > Наст. сохран./пересыл. > Безусловное сохранен./ пересылка.**  
Если сообщение отображается, проверьте содержимое, затем выберите **ОК.**
4. Выберите **Сохран. на запом. устр..**
5. Выберите **Да.** Для автоматической печати документов во время сохранения на устройство памяти выберите **Да и печатать.**
6. Проверьте отображаемое сообщение, затем нажмите **Создать.**  
На устройстве памяти создана папка для сохранения полученных документов.

**Соответствующая информация**

- ➔ «Уведомление о необработанных полученных факсах» на стр. 198

## Отправка факсов

**Переадресация принятых факсов (Безусловное сохранен./ пересылка)**

Можно настроить переадресацию принятых документов на другой факсовый аппарат, или преобразование документов в формат PDF и сохранение в общей сетевой папке, или отправку на адрес электронной почты. Переадресованные документы удаляются с принтера. Сначала зарегистрируйте новые адреса для переадресации в списке контактов. Чтобы переадресовать сообщение на другой адрес электронной почты, необходимо настроить параметры сервера электронной почты.

**Примечание:**

- Невозможно переадресовать на другой факсовый аппарат цветные документы. Они обрабатываются как документы, которые были переадресованы со сбоем.*
- Перед использованием этой функции убедитесь, что настройки принтера **Дата и время** и **Разница времени** заданы верно. Получите доступ к меню, выбрав пункты **Настр.** > **Общие параметры** > **Основ. настройки** > **Настр. даты и времени**.*

1. Выберите **Настр.** на начальном экране.
2. Выберите **Общие параметры** > **Настройки факса** > **Настройки приема** > **Наст. сохран./пересыл.** > **Безусловное сохранен./ пересылка**.  
Если сообщение отображается, проверьте содержимое, затем выберите **ОК**.

3. Выберите **Переслать**.
4. Выберите **Да**. Для автоматической печати документов при переадресации нажмите **Да и печатать**.
5. Нажмите **Добавить запись**.
6. Выберите новые места назначения для переадресации из списка контактов.

**Примечание:**

*Можно указать не более пяти мест назначения для переадресации.*

7. После выбора мест назначения для переадресации нажмите **Заккрыть**.
8. В **Возм.в случ.сбоя пересыл.** выберите, следует ли печатать принятые документы или сохранить во входящей папке принтера.

**Важно:**

*Если папка входящих документов заполнена, функции отправки и получения факсов отключены. После проверки удалите документы из папки входящих документов. Количество документов, которые не удалось переадресовать, отображается на значке  на главном экране вместе с другими необработанными заданиями.*

9. Выберите **ОК**.  
Если сообщение отображается, проверьте содержимое, затем выберите **ОК**.
10. Нажмите **Заккрыть**.



## Отправка факсов

11. При переадресации на адрес электронной почты можно указать тему письма. Нажмите **Общие настройки**, нажмите поле под **Настройки пересылки**, затем введите тему.

**Примечание:**

- Если в качестве цели переадресации выбрана общая папка в сети или адрес электронной почты, рекомендуем протестировать это место назначения на предмет отправки в него отсканированного изображения в режиме сканирования. Выберите **Скан.** > **Эл. почта** или **Скан.** > **Сетевая папка/FTP** на главном экране, выберите назначение и начните сканирование.
- Можно задать получение нового факсового уведомления на компьютере под управлением Windows при сохранении полученных документов в общую сетевую папку. Используйте FAX Utility для определения настроек. Подробные сведения см. в справке по FAX Utility.

### Соответствующая информация

- ➔ «Настройки приема» на стр. 206
- ➔ «Управление контактами» на стр. 63
- ➔ «Сканирование с сохранением в сетевую папку или на FTP-сервер» на стр. 128
- ➔ «Сканирование с отправкой по электронной почте» на стр. 131
- ➔ «Проверка принятых факсов на ЖК-экране (Безусловное сохранен./ пересылка)» на стр. 174
- ➔ «Уведомление о необработанных полученных факсах» на стр. 198
- ➔ «Приложение для настройки обработки и отправки факсов (FAX Utility)» на стр. 234

## Отправка уведомлений по электронной почте по результатам обработки полученных факсов (Безусловное сохранен./ пересылка)

Вы можете отправить сообщение электронной почты с результатами обработки полученного факса.

1. Выберите **Настр.** на начальном экране.
2. Выберите **Общие параметры > Настройки факса > Настройки приема > Наст. сохран./пересыл. > Безусловное сохранен./ пересылка.**  
Если сообщение отображается, проверьте содержимое, затем выберите **ОК.**
3. Выберите **Уведом. по эл.поч..**
4. При необходимости включите следующие параметры.

**Примечание:**

*Следующие параметры могут быть использованы одновременно.*

- Увед. о заверш. прием.: отправка сообщений эл. почты получателю после завершения обработки факса на принтере.
  - Увед. о заверш. печ.: отправка сообщений эл. почты получателю после печати полученных факсов.
  - Увед.о заверш.сохран.на запом.устр.: отправка сообщений эл. почты получателю после сохранения полученного документа принтером на устройстве памяти.
  - Увед. о заверш. пересыл.: отправка сообщений эл. почты получателю после переадресации полученных факсов.
5. Нажмите поле под **Получатель.**

## Отправка факсов

6. Выбор получателя из списка контактов.

**Примечание:**

Можно указать только одного получателя. Установите флажок для выбора получателя. Снова щелкните флажок, чтобы снять выбор.

7. Завершив выбор получателя, нажмите **Заккрыть**.
8. Нажмите **ОК**, чтобы применить настройки.

## Сохранение и переадресация полученных факсов от указанного отправителя в указанное время (Условн. сохр./пересылка)

Вы можете сохранять и переадресовывать факсы, полученные от определенного отправителя или в определенное время. Чтобы сохранить и переслать полученные факсы, заблаговременно задайте условия для сохранения и пересылки полученных факсов.

**Примечание:**

Вы можете использовать функцию **Безусловное сохранен./ пересылка** для сохранения или переадресации от неуказанного отправителя.

- Сохранение в папке «Входящие» или «Конфиденциально»
- Сохранение на внешнем запоминающем устройстве
- Переадресация на другой факсимильный аппарат, адрес эл. почты или в общую сетевую папку

**Примечание:**

- Приведенные выше функциональные возможности могут использоваться одновременно. Если они используются одновременно, полученные документы сохраняются в папке «Входящие» или в папке «Конфиденциально», на внешнем запоминающем устройстве, а также переадресуются в указанное местоположение.
- При наличии полученных документов, которые еще не были прочитаны, сохранены или переадресованы, количество необработанных заданий отображается на значке .

### Соответствующая информация

- ➔ «Сохранение полученных факсов в папке «Входящие» или «Конфиденциально» (Условн. сохр./пересылка)» на стр. 178
- ➔ «Сохранение полученных факсов на внешнем запоминающем устройстве (Условн. сохр./пересылка)» на стр. 181
- ➔ «Переадресация принятых факсов (Условн. сохр./пересылка)» на стр. 182
- ➔ «Отправка уведомлений по электронной почте по результатам обработки полученных факсов (Условн. сохр./пересылка)» на стр. 185
- ➔ «Уведомление о необработанных полученных факсах» на стр. 198

## Сохранение полученных факсов в папке «Входящие» или «Конфиденциально» (Условн. сохр./пересылка)

Можно задать настройки для сохранения полученных факсов в папке «Входящие» и «Конфиденциально» на принтере. Вы можете сохранить до 100 документов в совокупности.

## Отправка факсов

### Примечание:

Сохранение 100 документов может оказаться невозможным в зависимости от условий использования, например размеров сохраненных документов и использования нескольких функциональных возможностей сохранения факсов одновременно.

### Соответствующая информация

- ➔ «Включение сохранения полученных факсов в папках «Входящие» и «Конфиденциально» (Условн. сохр./пересылка)» на стр. 179
- ➔ «Проверка принятых факсов на ЖК-экране (Условн. сохр./пересылка)» на стр. 180
- ➔ «Использование папки «Входящие»» на стр. 192
- ➔ «Использование папки «Конфиденциально»» на стр. 193

### Включение сохранения полученных факсов в папках «Входящие» и «Конфиденциально» (Условн. сохр./пересылка)

1. Выберите **Настр.** на начальном экране.
2. Выберите **Общие параметры > Настройки факса > Настройки приема > Наст. сохран./пересыл.**
3. Нажмите  для незарегистрированной папки в разделе **Условн. сохр./пересылка**.
4. Выберите поле **Имя** и введите имя, которое необходимо зарегистрировать.
5. Выберите поле **Условия** для настройки условия.
  - Соотв. ном.факса отпр.:** если номер входящего факса соответствует условиям, выбранным в этом пункте, принтер сохраняет и переадресует полученные факсы.  
Выберите условие **Соотв. ном.факса отпр.** и введите номер факса (макс. 20 символов), выбрав поле **Номер факса**.
  - Совп.субадр(SUB):** если подадрес (SUB) идеально совпадает, принтер сохраняет и переадресует полученные факсы.  
Включите настройку **Совп.субадр(SUB)** и введите пароль, выбрав поле **Субадрес(SUB)**.
  - Совп.Пароль(SID):** если пароль (SID) идеально совпадает, принтер сохраняет и переадресует все полученные факсы.  
Включите настройку **Совп.Пароль(SID)** и введите пароль, выбрав поле **Пароль(SID)**.
  - Время приема:** принтер сохраняет и переадресует полученные факсы в течение определенного периода времени.  
Включите настройку **Время приема**, затем настройте время в **Время начала** и **Время окончания**.
6. Выберите поле **Путь назн.сохр./пересыл.**
7. Выберите **Сохр. в Fax Vox**.
8. Нажмите **Сохр. в Fax Vox** для определения значения **Вкл.**
9. Выберите папку, в которую следует сохранить документ.

### Примечание:

Если папка «Входящие» или папка «Конфиденциально» защищена паролем, введите пароль.

## Отправка факсов

10. Трижды нажмите **ОК**, чтобы вернуться к экрану **Наст. сохран./пересыл.**
11. Выберите поле регистрации, для которого сделана настройка условия, затем выберите **Включить**.
12. Выберите **Общие настройки**.
13. Выберите **Настройки, если память заполнена**, затем выберите вариант, который следует использовать, когда папка «Входящие» заполнена.
  - Принимать и печатать факсы:** принтер печатает все полученные документы, которые не могут быть сохранены в папке «Входящие».
  - Отклонять входящие факсы:** принтер отклоняет входящие вызовы факсов.
14. Если необходимо, вы можете задать пароль для папки «Входящие». Выберите **Настр. пароля к вход.** и настройте пароль. Нажмите **Закреть** после установки пароля.

**Примечание:**

*Вы не можете задать пароль, если был выбран пункт **Принимать и печатать факсы**.*

### Соответствующая информация





➔ «**Наст. сохран./пересыл.**» на стр. 206

### Проверка принятых факсов на ЖК-экране (Условн. сохр./пересылка)

1. Выберите **Ящик для факсов** на начальном экране.

**Примечание:**

*При наличии непрочитанных принятых факсов количество непрочитанных документов отображается на значке  на главном экране.*

2. Выберите **Входящие/ Конфиденц.**
3. Выберите папку «Входящие» или «Конфиденциально», которую необходимо просмотреть.
4. Если папка «Входящие» или «Конфиденциально» защищена паролем, введите пароль для папки «Входящие», пароль для папки «Конфиденциально» или пароль администратора.
5. Выберите в списке факс, который необходимо просмотреть.  
Отобразится содержимое факса.
  -  : поворот изображения вправо на 90 градусов.
  -  : перемещение экрана в направлении стрелок.
  -  : уменьшение или увеличение.
  -  : переход на предыдущую или следующую страницу.
  -  : отображает меню, такие как сохранение и переадресация.
  - Чтобы скрыть значки операций, нажмите в любом месте экрана предварительного просмотра, но только не значки. Снова нажмите для отображения значков.

## Отправка факсов

6. Выберите печать или удаление просмотренного документа и следуйте инструкциям на экране.

**Важно:**

*Если в принтере заканчивается память, функции приема и отправки факсов отключаются. Удалите прочитанные или напечатанные документы.*

**Соответствующая информация**

- ➔ «Уведомление о необработанных полученных факсах» на стр. 198
- ➔ «Параметры меню для Настройки факса» на стр. 205

## Сохранение полученных факсов на внешнем запоминающем устройстве (Условн. сохр./пересылка)

Можно установить конвертацию полученных документов в формат PDF с последующим их сохранением на внешнем запоминающем устройстве, подключенном к принтеру.

**Важно:**

*Полученные документы временно сохраняются в памяти принтера до тех пор, пока не будут сохранены на устройстве памяти, подключенном к принтеру. При появлении ошибки заполнения памяти отправка и получение факсов не производятся, поэтому обязательно подключайте к принтеру устройство памяти. Количество документов, временно сохраненных в памяти принтера, отображается на значке  на главном экране.*

1. Подключите к принтеру внешнее запоминающее устройство.
2. Выберите **Настр.** на начальном экране.
3. Выберите **Общие параметры > Настройки факса > Настройки приема > Наст. сохр./пересыл.**
4. Нажмите  для незарегистрированной папки в разделе **Условн. сохр./пересылка**.
5. Выберите поле **Имя** и введите имя, которое необходимо зарегистрировать.
6. Выберите **Условия** для настройки условия.
  - Соотв. ном.факса отпр.:** если номер входящего факса соответствует условиям, выбранным в этом пункте, принтер сохраняет и переадресует полученные факсы.  
Выберите условие **Соотв. ном.факса отпр.** и введите номер факса (макс. 20 символов), выбрав поле **Номер факса**.
  - Совп.субадр(SUB):** если подадрес (SUB) идеально совпадает, принтер сохраняет и переадресует полученные факсы.  
Включите настройку **Совп.субадр(SUB)** и введите пароль, выбрав поле **Субадрес(SUB)**.
  - Совп.Пароль(SID):** если пароль (SID) идеально совпадает, принтер сохраняет и переадресует все полученные факсы.  
Включите настройку **Совп.Пароль(SID)** и введите пароль, выбрав поле **Пароль(SID)**.

## Отправка факсов

- Время приема:** принтер сохраняет и переадресует полученные факсы в течение определенного периода времени.  
Включите настройку **Время приема**, затем настройте время в **Время начала** и **Время окончания**.

7. Выберите поле **Путь назн.сохр./пересыл.**
8. Выберите **Сохр. на запом. устр.**
9. Выберите ящик **Сохр. на запом. устр.**, чтобы задать для него значение **Вкл.**
10. Проверьте сообщение, отображаемое на экране, затем нажмите **Создать**.  
На устройстве памяти создана папка для сохранения полученных документов.
11. Трижды нажмите **ОК**, чтобы вернуться к экрану **Наст. сохр./пересыл.**
12. Выберите поле регистрации, для которого сделана настройка условия, затем выберите **Включить**.

### Соответствующая информация

- ➔ [«Уведомление о необработанных полученных факсах» на стр. 198](#)
- ➔ [«Наст. сохр./пересыл.» на стр. 206](#)

## Переадресация принятых факсов (Условн. сохр./пересылка)

Можно настроить переадресацию принятых документов на другой факсовый аппарат, или преобразование документов в формат PDF и сохранение в общей сетевой папке, или отправку на адрес электронной почты. Переадресованные документы удаляются с принтера. Сначала зарегистрируйте новые адреса для переадресации в списке контактов. Чтобы переадресовать сообщение на другой адрес электронной почты, необходимо настроить параметры сервера электронной почты.

### Примечание:

- Невозможно переадресовать на другой факсовый аппарат цветные документы. Они обрабатываются как документы, которые были переадресованы со сбоем.*
- Перед использованием этой функции убедитесь, что настройки принтера **Дата и время** и **Разница времени** заданы верно. Получите доступ к меню, выбрав пункты **Настр.** > **Общие параметры** > **Основ. настройки** > **Настр. даты и времени**.*

1. Выберите **Настр.** на начальном экране.
2. Выберите **Общие параметры** > **Настройки факса** > **Настройки приема** > **Наст. сохр./пересыл.**
3. Нажмите  для незарегистрированной папки в разделе **Условн. сохр./пересылка**.
4. Выберите поле **Имя** и введите имя, которое необходимо зарегистрировать.
5. Выберите поле **Условия** для настройки условия.
  - Соотв. ном.факса отпр.:** если номер входящего факса соответствует условиям, выбранным в этом пункте, принтер сохраняет и переадресует полученные факсы.  
Выберите условие **Соотв. ном.факса отпр.** и введите номер факса (макс. 20 символов), выбрав поле **Номер факса**.

## Отправка факсов

- Совп.субадр(SUB): если подадрес (SUB) идеально совпадает, принтер сохраняет и переадресует полученные факсы.  
Включите настройку Совп.субадр(SUB) и введите пароль, выбрав поле **Субадрес(SUB)**.
- Совп.Пароль(SID): если пароль (SID) идеально совпадает, принтер сохраняет и переадресует все полученные факсы.  
Включите настройку Совп.Пароль(SID) и введите пароль, выбрав поле **Пароль(SID)**.
- Время приема: принтер сохраняет и переадресует полученные факсы в течение определенного периода времени.  
Включите настройку **Время приема**, затем настройте время в **Время начала** и **Время окончания**.

6. Установите флажок **Путь назн.сохр./пересыл..**
7. Выберите **Переслать**.
8. Нажмите **Переслать** для определения значения **Вкл..**
9. Выберите **Добавить запись**.
10. Выберите новые места назначения для переадресации из списка контактов.

**Примечание:**

*Вы можете указать только одно место назначения для переадресации.*

11. После выбора места назначения для переадресации нажмите **Заккрыть**.
12. Проверьте правильность выбора места назначения, затем выберите **Заккрыть**.
13. В **Возм.в случ.сбоя пересыл.** выберите, следует ли печатать принятые документы или сохранить во входящей папке принтера.

**Важно:**

*Если папка входящих документов заполнена, функции отправки и получения факсов отключены. После проверки удалите документы из папки входящих документов. Количество документов, которые не удалось переадресовать, отображается на значке  на главном экране вместе с другими необработанными заданиями.*

14. Трижды нажмите **ОК**, чтобы вернуться к экрану **Наст. сохр./пересыл..**
15. Выберите поле регистрации, для которого сделана настройка условия, затем нажмите **Включить**.
16. При переадресации на адрес электронной почты можно указать тему письма. Выберите **Общие настройки**, нажмите поле под **Настройки пересылки**, затем введите тему.

**Примечание:**

- Если в качестве цели переадресации выбрана общая папка в сети или адрес электронной почты, рекомендуем протестировать это место назначения на предмет отправки в него отсканированного изображения в режиме сканирования. Выберите **Скан.** > **Эл. почта** или **Скан.** > **Сетевая папка/FTP** на главном экране, выберите назначение и начните сканирование.
- Можно задать получение нового факсового уведомления на компьютере под управлением Windows при сохранении полученных документов в общую сетевую папку. Используйте **FAX Utility** для определения настроек. Подробные сведения см. в справке по **FAX Utility**.

## Отправка факсов

### Соответствующая информация

- ➔ «Наст. сохран./пересыл.» на стр. 206
- ➔ «Управление контактами» на стр. 63
- ➔ «Сканирование с сохранением в сетевую папку или на FTP-сервер» на стр. 128
- ➔ «Сканирование с отправкой по электронной почте» на стр. 131
- ➔ «Проверка принятых факсов на ЖК-экране (Условн. сохр./пересылка)» на стр. 180
- ➔ «Уведомление о необработанных полученных факсах» на стр. 198
- ➔ «Приложение для настройки обработки и отправки факсов (FAX Utility)» на стр. 234

### Печать полученных факсов (Условн. сохр./пересылка)

Вы можете напечатать полученные документы, которые соответствуют условиям для сохранения или переадресации.

1. Выберите **Настр.** на начальном экране.
2. Выберите **Общие параметры > Настройки факса > Настройки приема > Наст. сохран./пересыл..**
3. Нажмите  для незарегистрированной папки в разделе **Условн. сохр./пересылка**.
4. Выберите поле **Имя** и введите имя, которое необходимо зарегистрировать.
5. Выберите поле **Условия** для настройки условия.
  - Соотв. ном.факса отпр.: если номер входящего факса соответствует условиям, выбранным в этом пункте, принтер сохраняет и переадресует полученные факсы.  
Выберите условие **Соотв. ном.факса отпр.** и введите номер факса (макс. 20 символов), выбрав поле **Номер факса**.
  - Совп.субадр(SUB): если подадрес (SUB) идеально совпадает, принтер сохраняет и переадресует полученные факсы.  
Включите настройку Совп.субадр(SUB) и введите пароль, выбрав поле **Субадрес(SUB)**.
  - Совп.Пароль(SID): если пароль (SID) идеально совпадает, принтер сохраняет и переадресует все полученные факсы.  
Включите настройку Совп.Пароль(SID) и введите пароль, выбрав поле **Пароль(SID)**.
  - Время приема: принтер сохраняет и переадресует полученные факсы в течение определенного периода времени.  
Включите настройку **Время приема**, затем настройте время в **Время начала** и **Время окончания**.
6. Нажмите **ОК**, затем выберите **Заккрыть**.
7. Выберите поле **Путь назн.сохр./пересыл..**
8. Нажмите **Печать** для определения значения **Вкл.**
9. Дважды нажмите **ОК**, чтобы вернуться к экрану **Наст. сохран./пересыл..**
10. Выберите поле регистрации, для которого сделана настройка условия, затем выберите **Включить**.



## Отправка факсов

### Соответствующая информация

- ➔ «Наст. сохран./пересыл.» на стр. 206
- ➔ «Настройки печати» на стр. 208

## Отправка уведомлений по электронной почте по результатам обработки полученных факсов (Условн. сохр./пересылка)

Вы можете отправить сообщение электронной почты с результатами обработки полученного факса.

1. Выберите **Настр.** на начальном экране.
2. Выберите **Общие параметры > Настройки факса > Настройки приема > Наст. сохран./пересыл.**
3. Выберите поле регистрации, нажав  в разделе **Условн. сохр./пересылка**.
4. Выберите **Уведом. по эл.поч.**
5. При необходимости включите следующие параметры.

**Примечание:**

*Следующие параметры могут быть выбраны одновременно.*

- Увед. о заверш. прием.:** отправка сообщения эл. почты получателю после завершения обработки факса на принтере.
  - Увед. о заверш. печ.:** отправка сообщения эл. почты получателю после завершения печати полученного факса принтером.
  - Увед.о заверш.сохр.на запом.устр.:** отправка сообщения эл. почты получателю после сохранения полученного документа принтером на устройстве памяти.
  - Увед. о заверш. пересыл.:** отправка сообщения эл. почты получателю после завершения переадресации полученного факса принтером.
6. Нажмите поле под **Получатель**.
  7. Выбор получателя из списка контактов.  
**Примечание:**  
*Можно указать только одного получателя.*
  8. Завершив выбор получателя, нажмите **Заккрыть**.
  9. Дважды нажмите **ОК**, чтобы вернуться к экрану **Наст. сохран./пересыл.**

### Соответствующая информация

- ➔ «Наст. сохран./пересыл.» на стр. 206

---

## Отправка факса с компьютера

Факс можно отправить с компьютера с помощью FAX Utility и драйвера PC-FAX.

## Отправка факсов

### Примечание:

Чтобы установить FAX Utility, используйте средство обновления программного обеспечения EPSON. Подробные сведения см. ниже в разделе «Прочая информация». Пользователи Windows могут выполнить установку с помощью входящего в комплект поставки принтера диска с программным обеспечением.

### Соответствующая информация

- ➔ «Средства для обновления программного обеспечения (EPSON Software Updater)» на стр. 237
- ➔ «Установка последних версий приложений» на стр. 238

## Отправка документов, созданных в приложении (Windows)

Выбрав принтер/факс в меню **Печать** приложения Microsoft Word или Microsoft Excel, можно передавать документы, чертежи и таблицы, созданные в этих приложениях, с титульным листом.

### Примечание:

Ниже для примера используется приложение Microsoft Word. Действия могут зависеть от используемого приложения. Подробные сведения см. в справке используемого приложения.

1. Используя приложение, создайте документ для отправки факсом.
2. Нажмите **Печать** в меню **Файл**.  
Откроется окно **Печать**.
3. Выберите **XXXXX (FAX)** (где XXXXX — имя принтера) в поле «Принтер» и проверьте параметры отправки факса. Щелкните **Печать**.  
Откроется окно **Настройки получателя утилиты Fax Utility**.
  - Укажите **1** в поле **Количество копий**. Факс может быть передан с ошибкой, если указать значение **2** или выше.
  - Функции, меняющие выходной порт, например **Печать в файл**, использовать нельзя.
  - За одну передачу можно передать до 100 страниц, включая титульный лист.

### Примечание:

- Нажмите **Свойства принтера**, чтобы указать такие параметры, как **Размер бумаги**, **Ориентация**, **Цветной**, **Кач-во изобр-я** и **Плотность символов**. Подробные сведения см. в справке драйвера PC-FAX.
  - При первой передаче появится окно для регистрации сведений. Введите необходимые данные и нажмите **ОК**.
  - FAX Utility использует псевдоним для внутреннего управления заданиями. Он не указывается на титульном листе.
4. Укажите получателя и нажмите **Далее**.
    - Прямой ввод получателя (имя, номер факса и т. п.).  
Щелкните вкладку **Ручной набор**, введите необходимые сведения и нажмите **Добавить**.  
Получатель, добавленный в **Список получателей**, будет отображаться в верхней части окна.

### Примечание:

- Если для параметра принтера **Тип линии** указано значение **PBX** и в качестве кода доступа используется решетка (#), а не числовой код, введите решетку (#). Подробные сведения см. в пункте **Тип линии** раздела **Основ. настройки** по ссылке ниже.
- При выборе **Введите дважды номер факса** в меню **Настройка параметров** на главном экране Fax Utility введите такой же номер и нажмите **Добавить** или **Далее**.

## Отправка факсов

- Выбор получателя (имя, номер факса и т. п.) из телефонной книги.

Если получатель сохранен в телефонной книге, нажмите вкладку **Тел. книга**. Выберите получателя из списка и щелкните **Добавить**. Получатель, добавленный в **Список получателей**, будет отображаться в верхней части окна.

### Примечание:

Если для параметра принтера **Тип линии** указано значение **PBX** и в качестве кода доступа используется решетка (#), а не числовой код, введите решетку (#). Подробные сведения см. в пункте **Тип линии** раздела **Основ. настройки** по ссылке ниже.

5. Укажите содержимое титульного листа.

Чтобы прикрепить титульный лист, выберите один из шаблонов в разделе **Титульный лист**. Введите **Тема** и **Сообщение** и нажмите **Далее**. Обратите внимание, что функции создания оригинального титульного листа или добавление оригинального титульного листа в список недоступны.

Если титульный лист не требуется, выберите **Нет обложки** в поле **Титульный лист**.

### Примечание:

- Щелкните **Формат обложки**, чтобы изменить порядок элементов на титульном листе. В поле **Размер бумаги** можно указать размер титульного листа. Можно выбрать титульный лист другого размера, отличного от размера передаваемого документа.
- Нажмите **Шрифт**, чтобы изменить шрифт текста на титульном листе.
- Нажмите **Настр. отпра-ля**, чтобы изменить сведения об отправителе.
- Нажмите **Подроб. просмотр**, чтобы просмотреть титульный лист, тему и сообщение.

6. Просмотрите содержимое передачи и нажмите **Отправить**.

Перед передачей убедитесь, что имя и номер факса получателя указаны верно. Нажмите **Предварительный просмотр** для просмотра титульного листа и документа.

После начала передачи появится окно с ходом выполнения операции.

### Примечание:

- Чтобы прервать передачу, выберите данные и нажмите **Отмена** . Передачу можно отменить с панели управления принтера.
- При возникновении ошибки в ходе выполнения передачи появится окно **Ошибка связи**. Просмотрите сообщение об ошибке и повторите попытку.
- Окно **Монитор состояния факса** (окно состояния передачи) не отображается, если не был выбран параметр **Отображать Монитор состояния факса во время передачи** в окне **Дополнительные параметры** на главном экране утилиты факса.

## Отправка документов, созданных с помощью приложения (Mac OS)

Выбрав принтер с поддержкой факса в меню **Печать**, доступного в розничной продаже приложения, вы можете отправить созданные вами данные, такие как документы, чертежи и таблицы.

### Примечание:

В следующем описании в качестве примера используется *Text Edit*, стандартное приложение Mac OS.

1. Создайте документ, который следует отправить по факсу в приложении.

## Отправка факсов

- Щелкните **Печать** в меню **Файл**.

Открывается окно **Печать** этого приложения.

- Выберите принтер (имя факса) в поле **Имя**, щелкните ▼ для отображения подробных настроек, проверьте настройки печати, затем нажмите **ОК**.

- Измените настройки каждого элемента.

Укажите **1** в поле **Количество копий**. Даже если вы укажете **2** и больше, отправляется только 1 копия.

За один сеанс передачи факса можно переслать до 100 страниц.

**Примечание:**

*Размер бумаги для отправляемых документов не отличается от размера бумаги, который можно отправить по факсу с принтера.*

- Выберите Настройки факса во всплывающем меню, затем внесите изменения для каждого элемента. Изучите справку по драйверу PC-FAX, где описывается каждый элемент.

Щелкните  в нижней части окна, чтобы открыть справку драйвера PC-FAX.

- Выберите меню Настройки получателя, затем укажите получателя.

Указание получателя (имя, номер факса и т. д.) напрямую.

Щелкните **Добавить**, введите необходимую информацию и щелкните . Получатель добавляется в Список получателей, который отображается в верхней части окна.

Если вы выбрали Введите дважды номер факса в настройках драйвера PC-FAX, необходимо ввести тот же номер еще раз при щелчке .

Если для выхода на линию факса нужен префикс, введите Префикс внешнего доступа.

**Примечание:**

*Если параметр Тип линии на принтере задан как **PBX** и код доступа был задан с помощью # (решетки) вместо ввода точного префикса, введите # (решетку). Подробные сведения см. в пункте Тип линии раздела Основ. настройки по информационной ссылке ниже.*

Выбор получателя (имя, номер факса и т. д.) в телефонном справочнике.

Если получатель сохранен в телефонном справочнике, щелкните вкладку . Выберите получателя в списке и щелкните **Добавить** > **ОК**.

Если для выхода на линию факса нужен префикс, введите Префикс внешнего доступа.

**Примечание:**

*Если параметр Тип линии на принтере задан как **PBX** и код доступа был задан с помощью # (решетки) вместо ввода точного префикса, введите # (решетку). Подробные сведения см. в пункте Тип линии раздела Основ. настройки по информационной ссылке ниже.*

- Проверьте настройки получателя, затем щелкните **Факс**.

Начинается отправление.

Перед передачей убедитесь, что имя и номер факса получателя указаны верно.

## Отправка факсов

**Примечание:**

- Если щелкнуть значок принтера в Dock, отображается экран проверки состояния передачи. Чтобы прекратить отправку, щелкните данные, затем щелкните **Удалить**.
- Если во время передачи возникает ошибка, отображается сообщение **Не удалось выполнить передачу**. Проверьте записи передачи на экране **Запись передачи факса**.
- Документы разного формата бумаги могут не передаваться надлежащим образом.

---

## Получение факсов на компьютере

Вы можете получать факсы и сохранять их в виде PDF-файлов на компьютере, подключенном к принтеру. FAX Utility оснащено функциями, которые позволяют указать папку для сохранения факсов. Установите FAX Utility, прежде чем использовать эту функцию.

**Примечание:**

Можно использовать один из следующих методов для установки FAX Utility.

- Использование EPSON Software Updater (приложение для обновления программного обеспечения)
- Использование диска, предоставляемого в комплекте вместе с принтером (только для пользователей Windows).

**Важно:**

- При получении факсов на компьютере выберите **Авто** в качестве настройки получения факса принтера.
- Компьютер, назначенный на прием факсов, всегда должен быть включен. Полученные документы временно сохраняются в памяти принтера до тех пор, пока не будут сохранены на компьютере. Если вы выключите компьютер, память принтера может переполниться, так как принтер не сможет передавать документы на компьютер.
- Количество документов, временно сохраненных в памяти принтера, отображается на значке  на главном экране.
- Чтобы прочитать полученные факсы, необходимо установить средство просмотра PDF, например Acrobat Reader, на компьютере.

**Соответствующая информация**

➔ [«Средства для обновления программного обеспечения \(EPSON Software Updater\)» на стр. 237](#)

## Сохранение принятых факсов на компьютере

Параметры для принятых факсов можно настроить с помощью FAX Utility. Заранее установите FAX Utility на компьютер.

Подробные сведения см. в разделе Основные операции справки FAX Utility (главное окно).

**Примечание:**

Можно принимать и печатать факсы одновременно.

**Соответствующая информация**

➔ [«Приложение для настройки обработки и отправки факсов \(FAX Utility\)» на стр. 234](#)

## Отправка факсов

### Получение факсов на компьютере и печать с принтера

Наряду с внесением настроек для сохранения факсов на компьютере выполните приведенные ниже действия непосредственно на принтере.

1. Выберите **Настр. > Общие параметры > Настройки факса > Настройки приема**.
2. Выберите **Наст. сохран./пересыл. > Безусловное сохранен./ пересылка > Сохран. на компьютер > Да и печатать**.

#### Соответствующая информация

- ➔ [«Сохранение принятых факсов на компьютере» на стр. 189](#)
- ➔ [«Настройки приема» на стр. 206](#)

### Отмена полученных факсов на компьютере

Чтобы отменить сохранение факсов на компьютере, измените настройки на принтере.

#### Примечание:

*Вы также можете изменить настройки с помощью FAX Utility. Однако при наличии любых других факсов, которые не были сохранены на компьютере, эта функция не работает.*

1. Выберите **Настр. > Общие параметры > Настройки факса > Настройки приема**.
2. Выберите **Наст. сохран./пересыл. > Безусловное сохранен./ пересылка > Сохран. на компьютер > Нет**.

#### Соответствующая информация

- ➔ [«Приложение для настройки обработки и отправки факсов \(FAX Utility\)» на стр. 234](#)
- ➔ [«Настройки приема» на стр. 206](#)

### Проверка наличия новых факсов (Windows)

Настроив свой компьютер для сохранения факсов, полученных принтером, вы сможете проверить состояние обработки полученных факсов, а также поступили ли новые факсы, пользуясь значком факса на панели задач Windows. После настройки на компьютере уведомления о получении новых факсов у области задач Windows появляется всплывающий экран уведомления, который можно использовать для проверки новых факсов.

#### Примечание:



- Данные полученных факсов, сохраненные на компьютере, удаляются из памяти принтера.
- Для просмотра полученных факсов необходим Adobe Reader, так как они сохраняются в качестве файлов PDF.

### Использование значка факса на панели задач Windows

Вы можете просмотреть наличие новых факсов и рабочее состояние с помощью значка факса, который отображается на панели задач Windows.

## Отправка факсов

1. Проверьте значок.

- : ожидание.
- : проверка наличия новых факсов.
- : импорт новых факсов завершен.

2. Щелкните значок правой кнопкой мыши, затем щелкните **Открыть папку полученных факсов**.

Отображается папка полученных факсов. Проверьте дату и отправителя в имени файла, затем откройте PDF-файл.

Если значок факсов показывает работу в режиме ожидания, можно незамедлительно проверить наличие новых факсов, щелкнув **Проверить новые факсы сейчас**.

**Примечание:**

Полученные факсы автоматически переименовываются с использованием следующего формата именованя.

ГГГГММДДЧЧММСС\_хххххххххх\_пппп (год/месяц/день/час/минута/секунда\_номер отправителя)

## Использование окна уведомлений

Если вы установили уведомления о получении новых факсов, окно уведомлений отображается рядом с панелью задач при появлении каждого нового факса.

1. Проверьте экран уведомлений, который отображается на экране компьютера.

**Примечание:**

Экран уведомлений скрывается, если в течение заданного периода времени не происходит никаких действий. Можно изменить настройку уведомлений, например время отображения.

2. Щелкните в любом месте экрана уведомлений, за исключением кнопки .

Открывается папка, которую вы указали для сохранения новых факсов. Проверьте дату и отправителя в имени файла, затем откройте PDF-файл.

**Примечание:**

Полученные факсы автоматически переименовываются с использованием следующего формата именованя.

ГГГГММДДЧЧММСС\_хххххххххх\_пппп (год/месяц/день/час/минута/секунда\_номер отправителя)

## Проверка наличия новых факсов (Mac OS)

Вы можете проверить наличие новых факсов с помощью одного из следующих методов. Это доступно только на компьютерах, заданных в параметре "Сохранить" (сохранить факсы на этом компьютере).

- Откройте папку принятых факсов (указана в **Настройки вывода полученных факсов**)
- Откройте Монитор получения факсов и щелкните **Проверить новые факсы сейчас**.
- Уведомление о получении новых факсов

Выберите **Уведомлять меня о новых факсах с помощью значка дока** в разделе **Монитор получения факсов > Настройки** средства FAX Utility; значок мониторинга получения факсов на панели Dock двигается, оповещая вас о появлении новых факсов.



## Открытие папки полученных факсов в средстве мониторинга полученных факсов

Вы можете открыть папку сохранения на компьютере, назначенном для получения факсов, выбрав "Сохранить" (сохранить факсы на этом компьютере).

1. Щелкните значок средства мониторинга полученных факсов на панели Dock, чтобы открыть **Монитор получения факсов**.
2. Выберите принтер и щелкните **Открыть папку** или дважды щелкните принтер.
3. Проверьте дату и отправителя в имени файла, затем откройте PDF-файл.

**Примечание:**

Полученные факсы автоматически переименовываются с использованием следующего формата именованя.

ГГГГММДДЧЧММСС\_хххххххххх\_пппп (год/месяц/день/час/минута/секунда\_номер отправителя)

Сведения, отправленные отправителем, отображаются в качестве номера отправителя. Этот номер может не отображаться в зависимости от отправителя.

---

## Использование функций папки факсов

Папка факсов состоит из пяти подпапок.

- Входящие: служит для сохранения полученного документа.
- Папка «Конфиденциально»: служит для сохранения полученного документа. Вы можете получать конфиденциальные факсы, указав место хранения документов с помощью настройки Условн. сохр./пересылка.
- Ящик Сохраненные документы: служит для сохранения отправляемых документов.
- Ящик Отправка с опросом: служит для сохранения документа для отправки с опросом.
- Папка загрузки: служит для сохранения документа для выборочной отправки с запросом.

### Соответствующая информация

- ➔ [«Использование папки «Входящие»» на стр. 192](#)
- ➔ [«Использование папки «Конфиденциально»» на стр. 193](#)
- ➔ [«Использование Ящик Сохраненные документы» на стр. 194](#)
- ➔ [«Использование Ящик Отправка с опросом» на стр. 195](#)
- ➔ [«Использование папки загрузки» на стр. 196](#)

## Использование папки «Входящие»

Можно задать настройки для сохранения полученных факсов в папке «Входящие» на принтере. В совокупности в папке «Входящие» и «Конфиденциально» можно сохранить до 100 документов. Если использовать эту функциональную возможность, полученные документы не будут печататься автоматически. Документы можно просмотреть на ЖК-экране принтера и при необходимости напечатать.



## Отправка факсов

### Примечание:

Сохранение 100 документов может оказаться невозможным в зависимости от условий использования, например размеров сохраненных документов и использования нескольких функциональных возможностей сохранения факсов одновременно.

### Соответствующая информация

- ➔ «Сохранение полученных факсов в папке «Входящие» (Безусловное сохранен./ пересылка)» на стр. 173
- ➔ «Проверка принятых документов в папке входящих сообщений» на стр. 193
- ➔ «Настройка параметров для папки «Входящие»» на стр. 193

## Проверка принятых документов в папке входящих сообщений

Можно проверить принятые документы, сохраненные в папку входящих сообщений.

1. Выберите **Ящик для факсов** на начальном экране.
2. Выберите **Входящие/ Конфиденц.**
3. Установите флажок **Входящие**.
4. Выберите факс, который необходимо проверить.  
Отобразится содержимое документа.

## Настройка параметров для папки «Входящие»

При наличии принятого документа в папке «Входящие» можно его напечатать, сохранить на устройство памяти или удалить, а также настроить пароль для папки «Входящие». При отсутствии документов в папке «Входящие» вы можете только настроить пароль.

1. Выберите **Ящик для факсов** на начальном экране.
2. Выберите **Входящие/ Конфиденц.**
3. Установите флажок **Входящие**.
4. Нажмите .
5. Выберите меню для использования и следуйте инструкциям на экране.

## Использование папки «Конфиденциально»

Можно задать настройки для сохранения полученных факсов в папке «Конфиденциально» на принтере. В совокупности в папке «Входящие» и «Конфиденциально» можно сохранить до 100 документов.

### Примечание:

Сохранение 100 документов может оказаться невозможным в зависимости от условий использования, например размеров сохраненных документов и использования нескольких функциональных возможностей сохранения факсов одновременно.

## Отправка факсов

### Соответствующая информация

- ➔ «Сохранение полученных факсов в папке «Входящие» или «Конфиденциально» (Условн. сохр./пересылка)» на стр. 178
- ➔ «Проверка полученных документов в конфиденциальной папке» на стр. 194
- ➔ «Настройка папки «Конфиденциально»» на стр. 194

## Проверка полученных документов в конфиденциальной папке

Вы можете проверить полученные документы, хранящиеся в конфиденциальной папке принтера.

1. Выберите **Ящик для факсов** на начальном экране.
2. Выберите **Входящие/ Конфиденц..**
3. Выберите папку «Конфиденциально», которую необходимо проверить.
4. Выберите факс, который необходимо проверить.  
Отобразится содержимое документа.

## Настройка папки «Конфиденциально»

При наличии принятого документа в папке «Конфиденциально» можно его напечатать, сохранить на устройство памяти или удалить, а также настроить пароль или очистить настройки папки «Конфиденциально». При отсутствии документов в папке «Конфиденциально» можно только настроить пароль и очистить параметры папки.

1. Выберите **Ящик для факсов** на начальном экране.
2. Выберите **Входящие/ Конфиденц..**
3. Выберите папку «Конфиденциально», которую необходимо установить.
4. Нажмите .
5. Выберите пункт для использования и следуйте инструкциям на экране.

## Использование Ящик Сохраненные документы

Вы можете сохранить до 10 документов (до 100 монохромных страниц в каждом документе) в папке сохраненных документов на принтере.

### **Примечание:**

*Сохранение 10 документов может оказаться невозможным в зависимости от условий использования, например размеров сохраненных документов.*

### Соответствующая информация

- ➔ «Хранение факса без указания получателя (Хран. данных факсов)» на стр. 167
- ➔ «Проверка документов в Ящик Сохраненные документы» на стр. 195

## Отправка факсов

➔ [«Настройка Ящик Сохраненные документы» на стр. 195](#)

### Проверка документов в Ящик Сохраненные документы

Можно проверить документы, хранящиеся в папке сохраненных на принтере документов.

1. Выберите **Ящик для факсов** на начальном экране.
2. Выберите **Сохраненные документы**.
3. Выберите документ, который необходимо проверить.  
Отобразится содержимое документа.

### Настройка Ящик Сохраненные документы

Можно также выполнить печать, сохранить на устройство памяти или удалить документ, сохраненный в папке сохраненных документов, а также настроить пароль для открытия папки.

1. Выберите **Ящик для факсов** на начальном экране.
2. Выберите **Сохраненные документы**.
3. Нажмите .
4. Выберите меню для использования и следуйте инструкциям на экране.

### Использование Ящик Отправка с опросом

Можно сохранить до 100 страниц одного документа в монохромном режиме в папке для отправки с опросом на принтере.

#### Соответствующая информация

- ➔ [«Настройка Отправка с опросом/ Ящик доски объявл.» на стр. 166](#)
- ➔ [«Сохранение документа в Отправка с опросом/ Ящик доски объявл.» на стр. 166](#)
- ➔ [«Проверка документов в Ящик Отправка с опросом» на стр. 195](#)
- ➔ [«Настройка Ящик Отправка с опросом» на стр. 196](#)

### Проверка документов в Ящик Отправка с опросом

Можно проверить документы, хранящиеся в папке отправки с опросом.

1. Выберите **Ящик для факсов** на начальном экране.
2. Выберите **Отпр.с опр/Дос.объяв..**
3. Установите флажок **Отправка с опросом**.

## Отправка факсов

4. Нажмите **Проверить документ**.  
Отобразится содержимое документа.

## Настройка Ящик Отправка с опросом

Можно удалить документы, сохраненные в папке отправки с опросом. Можно также настроить пароль для открытия поля, автоматически удалить настройки документа после отправки опроса и отправить уведомление по эл. почте о результатах обработки документа.

1. Выберите **Ящик для факсов** на начальном экране.
2. Выберите **Отпр.с опр/Дос.объяв..**
3. Установите флажок **Отправка с опросом**.
4. Нажмите .
5. Выберите меню для использования и следуйте инструкциям на экране.

## Использование папки загрузки

Вы можете сохранить отдельный документ (до 100 стр. в монохромном режиме) в одной из папок загрузки принтера. Принтер имеет 10 папок загрузки, которые позволяют хранить до 10 документов в совокупности.

### **Примечание:**

*Сохранение 10 документов может оказаться невозможным в зависимости от условий использования, например размеров сохраненных документов.*

### **Соответствующая информация**

- ➔ [«Настройка Отправка с опросом/ Ящик доски объявл.»](#) на стр. 166
- ➔ [«Сохранение документа в Отправка с опросом/ Ящик доски объявл.»](#) на стр. 166
- ➔ [«Проверка документов в Ящик Отправка с опросом»](#) на стр. 195
- ➔ [«Изменение настроек папок загрузки»](#) на стр. 197

## Проверка документов в папке загрузки

Можно проверить документы, хранящиеся в папке загрузки принтера.

1. Выберите **Ящик для факсов** на начальном экране.
2. Выберите **Отпр.с опр/Дос.объяв..**
3. Нажмите папку загрузки, которую необходимо проверить.
4. Нажмите **Проверить документ**.  
Отобразится содержимое документа.

## Изменение настроек папок загрузки

Можно изменить настройки подадреса и пароля для папок загрузок. Можно также настроить пароль для открытия поля, удалить настройки документа после отправки опроса и отправить уведомление по эл. почте о результатах обработки документа, удалить документ и очистить настройки папки.

1. Выберите **Ящик для факсов** на начальном экране.
2. Выберите **Отпр.с опр/Дос.объяв..**
3. Нажмите папку загрузки, которую необходимо установить.
4. Нажмите .
5. Выберите меню для использования и следуйте инструкциям на экране.

---

## Использование других функция факса

### Печать отчета факса и списка

#### Печать отчета о факсах вручную

1. Выберите **Факс** на главном экране.
2. Нажмите  (Подробнее).
3. Выберите **Отчет по факсам**.
4. Выберите отчет для печати и следуйте инструкциям на экране.

**Примечание:**

Формат отчета можно изменить. На главном экране выберите **Настр. > Общие параметры > Настройки факса > Параметры отчета** и настройте параметры **Прикрепить изображение к отчету** или **Формат отчета**.

#### Соответствующая информация

- ➔ [«Подробнее» на стр. 203](#)
- ➔ [«Параметры отчета» на стр. 210](#)

### Настройка автоматической печати отчетов факса

Принтер можно настроить на автоматическую печать отчетов факса.

#### Отчет о передаче

На начальном экране выберите **Факс > Настройки факса > Отчет о передаче**, а затем нажмите **Печать** или **Печать по ошибке**.

## Отправка факсов

### Отчет о пересылке

На начальном экране выберите **Настр.** > **Общие параметры** > **Настройки факса** > **Параметры отчета** > **Отчет о пересылке**, а затем нажмите **Печать** или **Печать по ошибке**.

### Автопечать журнала факсов

На начальном экране выберите **Настр.** > **Общие параметры** > **Настройки факса** > **Параметры отчета** > **Автопечать журнала факсов**, а затем нажмите **Вкл. (каждые 30)** или **Вкл. (при получении)**.

### Соответствующая информация

- ➔ «Параметры отчета» на стр. 210
- ➔ «Параметры меню для Параметры пользователя» на стр. 213

## Настройки безопасности для факса

Настройки безопасности позволяют предотвратить отправку факса не тому получателю и раскрытие или утрату принятых документов. Также можно удалить резервные копии данных факса.

1. Выберите **Настр.** на начальном экране.
2. Выберите **Общие параметры** > **Настройки факса** > **Настр. безопасности**.
3. Выберите меню и настройте параметры.

### Соответствующая информация

- ➔ «Настр. безопасности» на стр. 212

## Проверка заданий факса

### Уведомление о необработанных полученных факсах

При наличии необработанных полученных документов количество необработанных заданий отображается на значке  на главном экране. Определение термина «необработанный» приводится в следующей таблице.

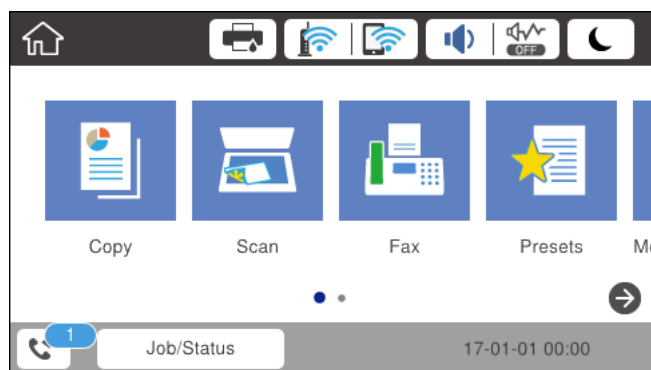

## Отправка факсов

Настройка сохранения/переадресации полученного факса	Состояние необработанных
Печать*1	Принятые документы ожидают печати, или печать выполняется.
Сохранение в папке «Входящие» или «Конфиденциально»	В папке «Входящие» или «Конфиденциально» имеются непрочитанные полученные документы.
Сохранение на внешнем запоминающем устройстве	Имеются полученные документы, не сохраненные в памяти устройства, потому что к принтеру не подключено устройство с папкой, специально созданной для сохранения полученных документов, либо по другим причинам.
Сохранение на компьютере	Имеются полученные документы, не сохраненные на компьютере, поскольку компьютер находится в режиме сна или по другим причинам.
Переадресация	Имеются полученные документы, переадресация которых не выполнялась или оказалась неудачной*2.

\*1 Если параметры сохранения/переадресации факсов не установлены или задана печать полученных документов с сохранением на внешнем запоминающем устройстве или на компьютере.

\*2 Если вы настроили сохранение документов, которые не удалось переадресовать, в папке входящих документов, то в папке входящих документов находятся непрочитанные документы, которые не удалось переадресовать. Если вы настроили печать документов, которые не удалось переадресовать, печать не будет завершена.

**Примечание:**

Если используется несколько параметров сохранения/переадресации факсов, количество необработанных заданий может отображаться как 2 или 3 даже в случае получения одного факса. Например, если вы настроили сохранение факсов в папку входящих документов и на компьютере, при этом был получен один факс, то количество необработанных заданий отображается как 2, если факс не сохранен в папке входящих документов и на компьютере.

**Соответствующая информация**

- ➔ «Сохранение полученных факсов в папке «Входящие» (Безусловное сохранен./ пересылка)» на стр. 173
- ➔ «Сохранение полученных факсов в папке «Входящие» или «Конфиденциально» (Условн. сохр./ пересылка)» на стр. 178
- ➔ «Сохранение полученных факсов на внешнем запоминающем устройстве (Безусловное сохранен./ пересылка)» на стр. 175
- ➔ «Сохранение полученных факсов на внешнем запоминающем устройстве (Условн. сохр./пересылка)» на стр. 181
- ➔ «Получение факсов на компьютере» на стр. 189
- ➔ «Переадресация принятых факсов (Безусловное сохранен./ пересылка)» на стр. 176
- ➔ «Переадресация принятых факсов (Условн. сохр./пересылка)» на стр. 182
- ➔ «Проверка принятых факсов на ЖК-экране (Безусловное сохранен./ пересылка)» на стр. 174
- ➔ «Проверка принятых факсов на ЖК-экране (Условн. сохр./пересылка)» на стр. 180
- ➔ «Проверка выполняющихся заданий факса» на стр. 199

**Проверка выполняющихся заданий факса**

Можно также выполнить следующие операции.

- Проверка состояния заданий факса

## Отправка факсов

- Проверка или повторная отправка документов, которые не удалось отправить (если включена функция **Сохр. неотпр. данных**).
  - Печать полученных документов, которые еще не были напечатаны
1. Нажмите **Job/Status** на главном экране.
  2. Нажмите вкладку **Состояние задания**, затем вкладку **Активен**.
  3. Выберите задание, которое необходимо проверить, повторно отправить или напечатать, затем следуйте инструкциям на экране.

## Проверка истории заданий факса

Можно проверить историю отправленных или полученных факсов, например дату, время и результат каждого задания.

1. Нажмите **Job/Status** на главном экране.
2. Выберите **Журнал** на вкладке **Состояние задания**.
3. Нажмите ▼ справа и выберите **Отправка** или **Прием**.

Журнал отправленных или полученных заданий факса отображается в обратном хронологическом порядке. Для отображения сведений выберите задание, которое следует проверить.

## Повторная печать полученных документов

Вы не можете повторно напечатать полученные документы из журналов заданий напечатанных факсов. Обратите внимание, что напечатанные полученные документы удаляются в хронологическом порядке, когда в принтере заканчивается память.

1. Нажмите **Job/Status** на главном экране.
2. Выберите **Журнал** на вкладке **Состояние задания**.
3. Нажмите ▼ справа и выберите **Печать**.

История отправленных или полученных заданий факса отображается в обратном хронологическом порядке.

4. Выберите задание с помощью  в списке истории.  
Проверьте дату, время и результат, чтобы определить, этот ли документ необходимо печатать.
5. Нажмите **Печать** для печати документа.



---

## Параметры меню для режима Факс

### Получатель

Выберите меню на панели управления, как описано ниже.

#### Факс > Получатель

##### Клавиат.

Введите номер факса вручную.

##### Контакты

Выбор получателя из списка контактов. Можно также добавить или изменить контакт.

##### Недавние

Выбор получателя из истории отправленных факсов. Можно также добавить получателя в список контактов.

### Настройки факса

Выберите меню на панели управления, как описано ниже.

#### Факс > Настройки факса

##### Быстродействующая кнопка

Отображается до трех часто используемых пунктов, например **Журнал пересылки** и **Тип ор.**. Это позволяет быстро и просто внести настройки.

Необходимо назначить элементы заблаговременно в **Настр. > Общие параметры > Настройки факса > Быстродействующая кнопка**.

Доступны три кнопки, которые можно сделать **Быстродействующая кнопка**.

##### Наст. скан.

###### Размер ориг. (стекло)

Выбор размера и ориентации оригинала, помещенного на стекло сканера.

###### Тип ор.

Выбор типа оригинала.

###### Цветн. реж.

Выбор цветного или монохромного сканирования.

###### Разрешение

Выбор разрешения исходящего факса. Если выбрать более высокое разрешение, размер данных становится больше и уходит больше времени на отправку факса.

## Отправка факсов

Плотность

Установка плотности исходящего факса. «+» делает плотность более темной, а «-» более светлой.

Уберите Фон

Служит для определения цвета бумаги (цвета фона) оригинального документа и для удаления или осветления цвета. В зависимости от темноты и насыщенности цвета может оказаться невозможным удалить или осветлить.

Резкость

Усиление или расфокусировка контура изображения. Нажатие на «+» повышает резкость, а на «-» — размывает резкость.

2 стороны с ADF

Сканирование обеих сторон оригинала, помещенного в автоматический податчик, и отправка черно-белого факса.

Непрерывн. сканир.(ADF)

Отправляя факс из автоматического податчика, вы не сможете добавить оригиналы в автоматический податчик после того, как начнется сканирование. Если в автоматический податчик поместить оригиналы разного размера, все они будут отправлены в размере самого большого из них. Активируйте этот параметр, чтобы принтер выводил запрос о том, хотите ли вы сканировать другую страницу после завершения сканирования оригинала, расположенного в автоматическом податчике. В этом случае можно рассортировать и отсканировать оригиналы по размеру и отправить их одним факсом.

### Настр. отправ. факсов

Прямая отправка

Монохромные факсы отправляются одному получателю сразу после установления подключения без сохранения отсканированного изображения в памяти. Если этот параметр не активирован, принтер начнет передачу после сохранения отсканированного изображения в памяти, а это может привести к ошибке заполнения памяти в случае отправки большого количества страниц. Использование этого параметра поможет избежать ошибки, но отправка факса занимает больше времени. Этот параметр нельзя использовать вместе с параметром 2 стороны с ADF и при отправке факса нескольким получателям.

Отпр. по приоритетам

Отправка текущего факса перед остальными факсами, ожидающими отправки.

Отослать факс позже

Отправка факса в указанное время. При использовании этого параметра доступен только монохромный режим факса.

## Отправка факсов

- Доб.свед.об отпр.
  - Доб.свед.об отпр.
 

Выберите место, где следует включить сведения из заголовка (имя отправителя и номер факса) в исходящем факсе или где не следует включать эту информацию.

    - **Выкл.:** отправка факса без введения заголовка.
    - **За предел. изображ.:** отправка факса со сведениями заголовка в верхнем белом поле факса. Это препятствует наложению заголовка на отсканированное изображение, однако факс, полученный получателем, может быть напечатан на двух листах в зависимости от размера оригиналов.
    - **Внутри изображен.:** отправка факса со сведениями заголовка примерно на 7 мм ниже верхней части отсканированного изображения. Заголовок может наложиться на изображение, однако факс, полученный получателем, не будет разделен на два документа.
  - Заголовок факса
 

Выберите заголовок для получателя. Чтобы использовать эту функциональную возможность, необходимо предварительно зарегистрировать несколько заголовков.
  - Дополнительные сведения
 

Выберите сведения, которые необходимо добавить. Можно выбрать параметр **Номер вашего тел. и Список путей назначения**.
- Уведомл. о результ.отпр.
 

Служит для отправки уведомления после отправки факса.
- Отчет о передаче
  - **Печать по ошибке:** печать отчета только в случае ошибки.
  - **Печать:** автоматическая печать отчета о передаче после отправки факса.
  - **Не печатать:** не печатать отчет о передаче автоматически.
- Рез. коп.
 

Служит для сохранения резервной копии отправленного факса, который автоматически сканируется и сохраняется в память принтера.

## Подробнее

Выберите меню на панели управления, как описано ниже.

**Факс** >  (Подробнее)

### Журнал пересылки

Можно проверить историю заданий на отправку или прием факсов.

### Отчет по факсам

- Последняя передача
 

Печать отчета по предыдущему факсу, отправленному или принятому с опросом.

## Отправка факсов

### Журнал факсов

Печать отчета по передаче. Можно задать автоматическую печать этого отчета с помощью следующего меню.

**Настр. > Общие параметры > Настройки факса > Параметры отчета > Автопечать журнала факсов**

### Сохр. факсы

Печать списка факсов документов, сохраненных в памяти принтера, например незавершенных заданий.

### Список настроек факса

Печать текущих настроек факса.

### Список условн. сохран./пересыл.

Печать списка условного сохранения/переадресации.

### Трасс. прот.

Печать подробного отчета по предыдущему отправленному или принятому факсу.

## Расширенный факс

### Прием с опросом

Выполняется подключение к введенному номеру факса и получение факса, который хранится в факсимильном аппарате. Эту функцию можно использовать для получения факса от информационной службы факсов.

### Отпр.с опр/Дос.объяв.

Отпр.с опр/Дос.объяв. состоит из одной папки отправки с опросом и десяти папок загрузок. Папка отправки с опросом хранит один отсканированный документ (до 100 монохромных страниц) для опроса и отправляется автоматически по запросу от другого факсимильного аппарата, имеющего функцию приема с опросом. Каждая папка загрузки хранит один отсканированный документ для опроса и отправляется автоматически по запросу от другого факсимильного аппарата, имеющего функцию приема с опросом.

### Хран. данных факсов

Сохранение десяти отсканированных документов (до 100 монохромных страниц) с возможностью их отправки при необходимости.

## Ящик для факсов

Доступ к функции **Ящик для факсов**. Подробнее см. на странице с описанием настроек Ящик для факсов.

## Настройки факса

Доступ к функции **Настройки факса**. Подробнее см. на странице с описанием настроек Настройки факса.

## Соответствующая информация

➔ [«Параметры меню для Ящик для факсов» на стр. 213](#)

➔ [«Параметры меню для Настройки факса» на стр. 205](#)

---

## Параметры меню для Настройки факса

Выберите меню на панели управления, как описано ниже.

**Настр. > Общие параметры > Настройки факса**

### Быстродействующая кнопка

Выберите меню на панели управления, как описано ниже.

**Настр. > Общие параметры > Настройки факса > Быстродействующая кнопка**

Быстродейств.кноп.1,

Быстродейств.кноп.2,

Быстродейств.кноп.3

Позволяет регистрировать до трех ярлыков для быстрого доступа к часто используемому меню при отправке факсов.

Эти ярлыки отображаются в следующем меню.

**Факс > Настройки факса.**

### Настройки отправки

Выберите меню на панели управления, как описано ниже.

**Настр. > Общие параметры > Настройки факса > Настройки отправки**

Авторазворот

Оригинал размера А4, помещенный в автоматический податчик или на стекло сканера длинным краем влево, отправляется как факс формата А3. Включите эту функцию для разворота отсканированного изображения для отправки в формате А4.

Пакетная отправка

Если отправки ожидает несколько факсов для одного получателя, принтер можно настроить на их группировку и одновременную отправку. Одновременно можно отправить не более 5 документов (составляющих вместе не более 100 страниц). Это поможет сэкономить на плате за соединение благодаря сокращению количества передач.

Кол. попыток автонаб.

Выберите количество повторных наборов, если номер факса будет занят или возникнет неполадка.

Интервал автонабора

Выберите время повторных наборов, если номер факса будет занят или возникнет неполадка.

## Отправка факсов

### Сохранение неотправленных данных

Сохранение документов, которые не удалось отправить, в памяти принтера. Можно повторно отправить документы из **Job/Status**.

## Настройки приема

Выберите меню на панели управления, как описано ниже.

**Настр. > Общие параметры > Настройки факса > Настройки приема**

### Настройка сохранения/пересылки.

Выберите меню на панели управления, как описано ниже.

**Настр. > Общие параметры > Настройки факса > Настройки приема > Настройка сохранения/пересылки.**

### Безусловное сохранение/пересылка

Можно настроить сохранение принятых документов в папку входящих сообщений, на компьютере, на устройстве памяти либо переадресовывать эти документы.

#### Сохранение в входящих

Сохранение полученных факсов в папке «Входящие» принтера.

#### Сохранение на компьютер

Преобразование принятых документов в формат PDF и сохранение на компьютере, подключенном к принтеру.

#### Сохранение на запоминающее устройство

Преобразование принятых документов в формат PDF и сохранение на внешнем устройстве памяти, подключенном к принтеру.

#### Переслать

Можно настроить переадресацию принятых документов на другой факсовый аппарат, или преобразование документов в формат PDF и сохранение в общей сетевой папке, или отправку на адрес электронной почты. Переадресованные документы удаляются с принтера. Сначала зарегистрируйте новые адреса для переадресации в списке контактов. Чтобы переадресовать сообщение на другой адрес электронной почты, необходимо настроить параметры сервера электронной почты.

#### Уведомление по электронной почте

Отправка уведомления по электронной почте при выполнении получения, печати, сохранения на устройстве памяти или переадресации факсов.

## Отправка факсов

### Условн. сохр./пересылка

Можно настроить сохранение принятых документов в папку «Входящие» или «Конфиденциально», на устройство памяти, переадресовывать или напечатать документы в соответствии с предварительно заданными условиями.

Чтобы переключиться между включением и отключением условий, нажмите в любом месте поля, кроме .

Чтобы зарегистрировать условия, нажмите .

#### Имя

Введите имя условия.

#### Условия

Выберите условия и внесите настройки.

Соотв. ном.факса отпр.

Если номер факса отправителя совпадает, полученный документ сохраняется и переадресуется.

Совп.субадр(SUB)

Если подадрес (SUB) идеально совпадает, полученный документ сохраняется и переадресуется.

Совп.Пароль(SID)

Если пароль (SID) идеально совпадает, полученный документ сохраняется и переадресуется.

Время приема

Сохранение и переадресация документов, полученных за указанный период времени.

#### Путь назн.сохр./пересыл.

Выберите назначение для сохранения и переадресации полученных документов, которые соответствуют условиям.

Сохр. в Fax Box

Сохранение полученных факсов в папке «Входящие» или папке «Конфиденциально» принтера.

Сохр. на запом. устр.

Преобразование принятых документов в формат PDF и сохранение на внешнем устройстве памяти, подключенном к принтеру.

Переслать

Можно настроить переадресацию принятых документов на другой факсовый аппарат, или преобразование документов в формат PDF и сохранение в общей сетевой папке, или отправку на адрес электронной почты. Переадресованные документы удаляются с принтера. Сначала зарегистрируйте новые адреса для переадресации в списке контактов. Чтобы переадресовать сообщение на другой адрес электронной почты, необходимо настроить параметры сервера электронной почты.

Печать

Выберите, следует печатать или нет.

## Отправка факсов

### Уведом. по эл.поч.

Отправка уведомления по электронной почте при выполнении получения, печати, сохранения на устройстве памяти или переадресации факсов.

### Отчет о передаче

- **Печать по ошибке:** печать отчета только в случае ошибки.
- **Печать:** автоматическая печать отчета о передаче после отправки факса.
- **Не печатать:** не печатать отчет о передаче автоматически.

## Общие настройки

### Настр. папки Входящие

- Настройки, если память заполнена

Выберите операцию, которую следует выполнить в случае переполнения папки «Входящие». Выберите **Принимать и печатать факсы**, чтобы печатать все полученные документы, которые невозможно сохранить в папке «Входящие». Выберите **Отклонять входящие факсы**, чтобы отклонять входящие вызовы факса.

- Настр. пароля к вход.

Защита папки входящих сообщений паролем для ограничения просмотра принятых факсов пользователями. Выберите **Изменить** для смены пароля и **Сброс** для отмены защиты с помощью пароля. При изменении или сбросе пароля необходимо знать текущий пароль.

### Настройки пересылки

При переадресации на адрес электронной почты можно указать тему письма.



### (Меню)

### Печатать список условн. сохранения/пересылки

Нажмите  в правой верхней части экрана. Печать списка условного сохранения/переадресации.

## Настройки печати

Выберите меню на панели управления, как описано ниже.

**Настр. > Общие параметры > Настройки факса > Настройки приема > Настройки печати**

### Автоуменьшение

Уменьшение больших принятых документов под размер бумаги в источнике бумаги. Уменьшение не всегда возможно и зависит от полученных данных. Если эта функция выключена, большие документы печатаются в оригинальном размере на нескольких листах или вторая страница выдается пустой.

### Настройки разделения страницы

Настройка разделения страниц, если полученный документ больше размера бумаги, загруженной в принтер.



## Отправка факсов

### Авторазворот

Разворот принятых документов формата А5, В5, А4 с альбомной ориентацией или формата Letter для печати на бумаге правильного размера.

**Для моделей с двумя и более источниками бумаги**

Данная настройка применяется, если для печати факсов в **Настр. источн. бумаги** > **Настройки автовыбора** установлены два или более источника бумаги, а в настройках размера бумаги используются А3 и А4, В4 и В5 или А4 и А5.

**Для моделей с одним источником бумаги**

Данная настройка применяется, если в **Настр.** > **Общие параметры** > **Настройки принтера** > **Настр. источн. бумаги** > **Настройка параметров бумаги** > **Размер бумаги** установлен размер бумаги А5, В5, А4 или Letter.

### Добав. сведения о приемке

Печать сведений о получении в заголовке полученного факса, даже если отправитель не задает сведения о заголовке. Информация о получении включает дату и время, идентификатор отправителя, идентификатор получения (например, #001) и номер страницы (например, Р1). Если включен параметр **Настройки разделения страницы**, также указывается номер страницы разделения.

### 2-сторонн.

Можно печатать несколько страниц получаемых документов на обеих сторонах бумаги.

### Время запуска печати

Выберите параметры для начала печати полученных документов.

**Приняты все страницы**

После получения всех страниц печать начинается с первой страницы. Если включена функция **Подборка в стопу**, печать начинается с последней страницы и все страницы упорядочены в надлежащем порядке.

**Принята первая страница**

Печать начинается при получении первой страницы, а затем продолжается в порядке получения страниц. Если принтер не может начать печать, например, при печати других заданий, принтер начинает печатать полученные страницы в виде пакета, когда становится доступным.

### Подборка в стопу

Печать принятых документов с последней страницы (печать в нисходящем порядке), чтобы страницы распечатанных документов складывались в правильном порядке. Если принтер испытывает недостаток памяти, эта функция может быть недоступна.

### Время приост. печати

Документы, полученные в течение указанного времени, сохраняются в памяти принтера без выполнения печати. Перезапуск печати в указанное время, печать документов выполняется автоматически. Эту функцию можно использовать для снижения уровня шума в ночное время или для того, чтобы конфиденциальные документы не были раскрыты во время вашего отсутствия. Перед использованием этой функции следует убедиться, что имеется достаточное количество памяти. Даже перед выполнением перезапуска можно проверить и напечатать полученные документы отдельно в **Job/Status** на главном экране.

## Отправка факсов

### Тихий режим

Служит для снижения шума, который генерирует принтер при печати факсов, однако скорость печати может быть снижена.

## Параметры отчета

Выберите меню на панели управления, как описано ниже.

### Настр. > Общие параметры > Настройки факса > Параметры отчета

#### Отчет о пересылке

Печать отчета после переадресации принятого документа.

#### Отчет об ошибке рез.коп.

Печать отчета с ошибкой резервного копирования возникает при переадресации отправленного факса на **Путь назнач. рез. коп.** Можно задать эти настройки в разделе **Факс > Настройки факса > Рез. коп.**

#### Автопечать журнала факсов

Автоматическая печать журнала факсов. Выберите **Вкл. (каждые 30)** для печати журнала по завершении каждых 30 заданий факса. Выберите **Вкл. (при получении)** для печати журнала в заданное время. Однако, если заданий больше 30, печать журнала выполняется до наступления заданного времени.

#### Прикрепить изображение к отчету

Печать **Отчет о передаче** с изображением первой страницы отправленного документа. Выберите **Вкл. (большое изображ.)** для печати верхней части страницы без уменьшения. Выберите **Вкл. (небольш. изображ.)** для печати всей страницы с уменьшением до размера отчета.

#### Формат отчета

Выбор формата для отчетов факса, отличного от **Трасс. прот.** Выберите **Сведения** для печати с кодами ошибок.

#### Способ вывода

Выберите метод вывода отчетов по факсам.

## Основ. настройки

Выберите меню на панели управления, как описано ниже.

### Настр. > Общие параметры > Настройки факса > Основ. настройки

#### Скорость перед. факса

Выбор скорости передачи факса. Если при отправке/приеме факса за границу/из-за границы или при использовании телефонных услуг по стандарту IP (VoIP) часто возникает ошибка связи, мы рекомендуем выбрать **Низкая (9600 бит/с)**.

## Отправка факсов

### ЕСМ

Автоматическое исправление ошибок при передаче факса (режим исправления ошибок), обусловленных главным образом помехами на телефонной линии. Если эта функция отключена, отправка и прием документов в цветном режиме невозможны.

### Обнаружение гудка

Определение тонального сигнала набора перед началом набора. Если принтер подключен к PBX (учрежденческой автоматической телефонной станции) или цифровой телефонной линии, он может не произвести набор. В этом случае следует изменить настройки **Тип линии** для **PBX**. Если это не сработает, необходимо отключить эту функцию. Обратите внимание: при отключении этой функции первая цифра в номере факса может исчезнуть и факс будет отправлен на неправильный номер.

### Режим набора

Выбор типа телефонной системы, к которой подключен принтер. Если выбрано значение **Импульсный**, можно временно перейти с импульсного режима набора номера на тональный, нажав \* («Т» введено) во время ввода номера на верхнем экране факса. В зависимости от региона эта настройка может не отображаться.

### Тип линии

Выбор типа линии, к которой подключен принтер. Если принтер эксплуатируется в окружении, где используются добавочные номера телефонов и требуются коды внешнего доступа, например 0 и 9, для выхода на внешнюю линию выберите **PBX** и зарегистрируйте код доступа. После регистрации кода доступа введите # (решетку) вместо кода доступа, отправляя факс на внешний номер. В окружении, где используется DSL-модем или адаптер терминала, также рекомендуется установить **PBX**.

### Заголовок

Ввод имени и номер факса отправителя. Они будут отображаться в виде заголовка на исходящих факсах. Можно ввести до 40 символов для имени и до 20 — для номера факса.

### Режим приема

Выбор режима приема.

### DRD

Если у вас подключена услуга различения звонков от телефонной компании, следует выбрать шаблон звонка, который будет использоваться для входящих факсов. Услуга различения звонков, предлагаемая многими телефонными компаниями (название зависит от конкретной компании), позволяет иметь на одной телефонной линии несколько телефонных номеров. Каждому номеру присваивается индивидуальный шаблон звонка. Один номер можно использовать для голосовых вызовов, а другой для факса. В зависимости от региона этот параметр может быть **Вкл.** или **Вык.**

### Кол-во звон. для отв.

Выбор количества звонков, которое должно пройти перед тем, как принтер автоматически примет факс.

### Удаленный прием

При ответе на входящий вызов факса по телефону, подключенному к принтеру, можно начать прием факса путем ввода кода с помощью телефона.

## Отправка факсов

### Отклонение факса

Выберите параметры по отклонению нежелательных факсов.

### Размер бумаги для приема

Выберите максимальный размер бумаги для факсов, который может быть обработан принтером.

## Настр. безопасности

Выберите меню на панели управления, как описано ниже.

### Настр. > Общие параметры > Настройки факса > Настр. безопасности

#### Огр. прямого набора

- **Вык.:** включает ручной ввод номеров факса получателя.
- **Вкл.:** отключает ручной ввод номеров факса получателя, что позволяет оператору выбрать получателей только из списка контактов или журнала отправки.
- **Вводить дважды:** оператор должен ввести номер факса еще раз, если эта операция выполняется вручную.

#### Подтверд. спис. адресов

Отображение экрана подтверждения от получателя перед началом передачи.

#### Автоуд. резерв. данн.

На случай неожиданного выключения питания, связанного с перебоями в электроснабжении или нарушениями в работе устройства, принтер временно сохраняет резервные копии отправленных и принятых документов в своей памяти. Активируйте эту функцию для автоматического удаления ненужных резервных копий после завершения отправки или приема документов.

#### Удал. резерв. данных

Выполняется удаление всех резервных копий, временно сохраненных в памяти принтера. Данную функцию следует использовать перед тем, как утилизировать принтер или передать его другому лицу.

## Проверить подкл. факса

Выберите меню на панели управления, как описано ниже.

### Настр. > Общие параметры > Настройки факса > Проверить подкл. факса

Проверка подключения принтера к телефонной линии и его готовности к передаче факса, а также печать результатов проверки на простой бумаге размера А4.

## Мастер настр. факса

Выберите меню на панели управления, как описано ниже.

## Отправка факсов

### Настр. > Общие параметры > Настройки факса > Мастер настр. факса

Базовая настройка факса по указаниям на экране. Подробнее см. на странице с описанием базовых настроек факса.

---

## Параметры меню для Параметры пользователя

Выберите меню на панели управления, как описано ниже.

### Настр. > Параметры пользователя > Факс

Настройки, выполняемые в данном меню, становятся настройками по умолчанию для отправки факсов. Подробно о настраиваемых элементах см. в списке меню **Настройки факса** в режиме **Факс**.

#### Соответствующая информация

➔ [«Настройки факса» на стр. 201](#)

---

## Параметры меню для Ящик для факсов

Выберите **Ящик для факсов** на главной странице панели управления, чтобы получить доступ к следующему меню.

- Входящие/ Конфиденц.
- Сохраненные документы
- Отпр.с опр/Дос.объяв.

Сведения о каждом поле см. на соответствующей странице настроек Ящик для факсов.

#### Соответствующая информация

➔ [«Использование функций папки факсов» на стр. 192](#)

# Замена картриджей и других расходных деталей

---

## Проверка состояния оставшихся чернил и емкости для отработанных чернил

Приблизительный уровень чернил и приблизительный срок службы контейнера для отработанных чернил можно проверить на панели управления или на компьютере.

### Проверка состояния оставшихся чернил и емкости для отработанных чернил: панель управления

1. Нажмите кнопку  на панели управления.
2. Выберите **Состояние принтера**.

**Примечание:**

Индикатор в правом углу укажет на доступное место в емкости для отработанных чернил.

### Проверка состояния оставшихся чернил и емкости для отработанных чернил — Windows

1. Войдите в окно драйвера принтера.
2. Нажмите **EPSON Status Monitor 3** на вкладке **Сервис**, а затем выберите **Подробнее**.

**Примечание:**

Если утилита **EPSON Status Monitor 3** отключена, нажмите **Расширенные параметры** во вкладке **Сервис**, после чего выберите **Включить EPSON Status Monitor 3**.

#### Соответствующая информация

➔ [«Доступ к драйверу принтера» на стр. 80](#)

### Проверка состояния оставшихся чернил и емкости для отработанных чернил — Mac OS

1. Выберите **Системные настройки** в меню  > **Принтеры и сканеры** (или **Печать и сканирование**, **Печать и факс**), а затем выберите принтер.
2. Нажмите **Параметры и принадлежности** > **Утилита** > **Открыть утилиту принтера**.
3. Нажмите **EPSON Status Monitor**.

## Замена картриджей и других расходных деталей

## Коды картриджей

Ниже приведены коды оригинальных картриджей Epson.

Для Европы

Значок	ВК: Black (Черный)	С: Cyan (Голубой)	М: Magenta (Пурпурный)	Y: Yellow (Желтый)
Будильник 	27 27XL * 27XXL *	27 27XL *	27 27XL *	27 27XL *

\* XL и XXL обозначают картриджи увеличенного объема.

Для Австралии и Новой Зеландии

ВК: Black (Черный)	С: Cyan (Голубой)	М: Magenta (Пурпурный)	Y: Yellow (Желтый)
252 252XL * 254XL *	252 252XL *	252 252XL *	252 252XL *

\* XL означает большой картридж.

Для Азии

ВК: Black (Черный)	С: Cyan (Голубой)	М: Magenta (Пурпурный)	Y: Yellow (Желтый)
188	188	188	188

Компания Epson рекомендует использовать только оригинальные картриджи Epson. Компания Epson не может гарантировать качество и надежность неоригинальных чернил. Использование неоригинальных чернил может вызвать повреждение, на которое не распространяются гарантийные обязательства компании Epson, и при определенных условиях может вызвать непредсказуемое поведение принтера. При использовании неоригинальных чернил сведения о них могут не отображаться.

### Примечание:

- Доступность определенных видов картриджей зависит от региона.
- Коды чернильных картриджей в разных странах могут отличаться. Чтобы получить актуальные сведения о кодах в вашем регионе, свяжитесь со службой поддержки компании Epson.
- Пользователям из европейских стран рекомендуется посетить следующий веб-сайт для получения сведений о ресурсах чернильных картриджей Epson.

<http://www.epson.eu/pageyield>

### Соответствующая информация

➔ «Веб-сайт технической поддержки» на стр. 306

---

## Меры предосторожности при работе с картриджами

Прочтите следующие инструкции перед заменой картриджей.

### Меры предосторожности при работе

- Чернильные картриджи следует хранить при комнатной температуре и не допускать попадания на них прямых солнечных лучей.
- Компания Epson рекомендует использовать чернильный картридж до даты, указанной на упаковке.
- Для достижения наилучших результатов чернильные картриджи необходимо использовать в течение шести месяцев с момента вскрытия упаковки.
- Для достижения наилучших результатов храните упаковки с картриджами дном вниз.
- Перед использованием чернильных картриджей, принесенных из холодного склада, их необходимо выдержать в помещении с комнатной температурой в течение как минимум трех часов.
- Не открывайте упаковку с картриджем, пока не будете готовы к установке картриджа в принтер. Для обеспечения безотказной работы картридж находится в вакуумной упаковке. Если картридж оставить распакованным на длительное время перед его использованием, нормальная печать может быть невозможна.
- Во время снятия упаковки будьте осторожны, чтобы не сломать крючки, расположенные сбоку картриджа.
- Перед установкой необходимо снять желтую пленку с картриджа, в противном случае качество печати может снизиться или печать будет невозможна. Не снимайте и не срывайте ярлык с картриджа; это может вызвать утечку.

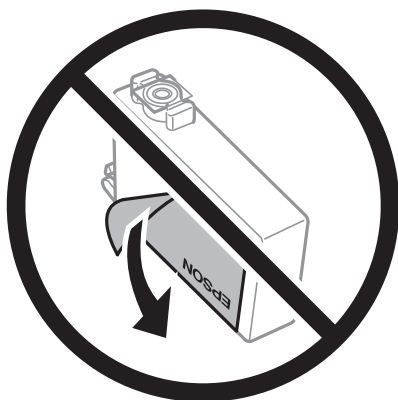



## Замена картриджей и других расходных деталей

- ❑ Не снимайте прозрачную изоляционную прокладку с нижней части картриджа, в противном случае картридж нельзя будет использовать.

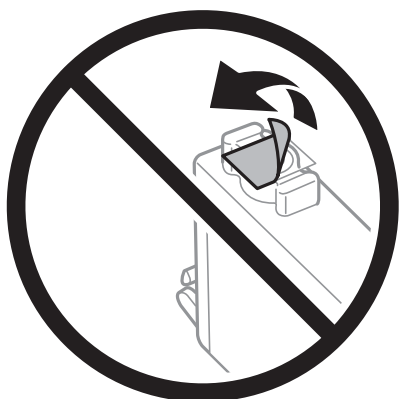

- ❑ Запрещается касаться частей, показанных на иллюстрации. Это может привести к нарушению нормальной работы принтера.



- ❑ Установите все чернильные картриджи, в противном случае печать будет невозможна.
- ❑ Не производите замену картриджей с выключенным питанием. Не перемещайте печатающую головку руками, это может повредить принтер.
- ❑ Не выключайте принтер во время заправки чернилами. Если заправка чернилами не завершена, печать может быть невозможна.
- ❑ Не оставляйте принтер без чернильных картриджей и не выключайте его в процессе их замены. В противном случае чернила, оставшиеся в дюзах печатающей головки, могут засохнуть и вы не сможете выполнить печать.
- ❑ При необходимости временного извлечения картриджа убедитесь в том, что область подачи чернил защищена от попадания грязи и пыли. Храните картридж в той же среде, что и принтер; порт подачи чернил должен располагаться внизу или сбоку. Не храните картриджи портом подачи чернил вверх. Так как чернила, которые могут просочиться из картриджа, удерживаются клапаном на отверстии для подачи чернил, использование собственных крышек или пробок не требуется.
- ❑ Вокруг отверстия для подачи чернил на извлеченных чернильных картриджах может оставаться определенное количество чернил, поэтому будьте осторожны при работе с ними.

## Замена картриджей и других расходных деталей

- ❑ В этом принтере используются картриджи, оснащенные зеленой микросхемой, которая отслеживает такую информацию, как количество оставшихся чернил для каждого картриджа. Это означает, что, даже если картридж извлечен из принтера до его израсходования, картридж по-прежнему можно использовать после того, как он повторно вставлен в принтер. Однако при повторной вставке картриджа некоторое количество чернил может быть использовано для обеспечения производительности принтера.
- ❑ Для достижения максимально эффективного расхода чернил извлекайте картридж, только когда вы будете готовы заменить его. Картриджи с низким уровнем чернил, возможно, нельзя будет использовать при повторной вставке.
- ❑ Когда принтер предупреждает о необходимости замены картриджа, для получения наилучших результатов при печати и для защиты печатающей головки в картридже остается небольшое резервное количество чернил. Приведенные данные по ресурсу картриджей не включают в себя этот резерв.
- ❑ Чернильные картриджи могут содержать переработанные материалы, однако это не влияет на работу и производительность принтера.
- ❑ Характеристики и внешний вид картриджа могут быть изменены без предварительного уведомления в целях усовершенствования.
- ❑ Не разбирайте и не вносите изменения в конструкцию чернильных картриджей, это может привести к невозможности печати.
- ❑ Картриджи, входящие в комплект поставки принтера, нельзя использовать в качестве замены.
- ❑ Указанные объемы зависят от печатаемых изображений, используемого типа бумаги, частоты печати и таких условий окружающей среды, как температура.

### Потребление чернил

- ❑ Определенное количество чернил из некоторых картриджей используется не только в процессе печати, но также и при выполнении операций обслуживания (таких как замена картриджей или прочистка печатающей головки) для обеспечения оптимальной производительности печатающей головки.
- ❑ При печати в черно-белом режиме или печати в оттенках серого могут использоваться цветные чернила в зависимости от типа бумаги и настроек качества печати. Это происходит потому, что для создания черного цвета используются цветные чернила.
- ❑ Чернила в чернильных картриджах, поставляемых с принтером, частично используются во время первоначальной настройки. Для обеспечения высокого качества отпечатков печатающая головка устройства будет полностью заправлена чернилами. Заправка выполняется один раз и требует некоторого количества чернил, поэтому ресурс этих картриджей окажется несколько ниже по сравнению со следующими картриджами.

---

## Замена картриджей

Если отображается сообщение с запросом о замене чернильных картриджей, нажмите **Как Можно**, затем просмотрите анимации, отображаемые на панели управления, чтобы узнать, как заменить чернильные картриджи.

Если необходимо заменить чернильные картриджи до их полного расхода, выберите **Настр. > Обслуживан. > Замена картриджей** на главном экране, затем выполните инструкции на экране. Подробные сведения можно получить, нажав **Как Можно**.

### Соответствующая информация

➔ «Коды картриджей» на стр. 215

➔ «Меры предосторожности при работе с картриджами» на стр. 216

---

## Код емкости для отработанных чернил

Компания Epson рекомендует использовать только оригинальные контейнеры для отработанных чернил Epson.

Ниже приведен код для оригинальной емкости для отработанных чернил Epson.

T6711

---

## Меры предосторожности при замене емкости для отработанных чернил

Изучите следующие инструкции перед заменой емкости для отработанных чернил.

- Не касайтесь зеленой микросхемы сбоку контейнера для отработанных чернил. Это может привести к нарушению нормальной работы принтера.
- Не наклоняйте контейнер для отработанных чернил до его помещения в пластиковый пакет, это может привести к утечке чернил.
- Не допускайте попадания прямых солнечных лучей на контейнер для отработанных чернил.
- Не заменяйте контейнер для отработанных чернил во время печати, поскольку это может привести к утечке чернил.
- Не используйте повторно извлеченный контейнер для отработанных чернил, который не использовался в течение продолжительного времени. Чернила в этом контейнере засохла, и контейнер больше не сможет принимать отработанные чернила.
- Кроме случаев замены, запрещается извлекать емкость для отработанных чернил, так как это может привести к утечке чернил.

---

## Замена контейнера для отработанных чернил

В некоторых циклах печати в контейнере для отработанных чернил скапливается небольшой объем лишних чернил. Во избежание вытекания чернил при заполнении контейнера для отработанных чернил принтер прерывает печать. Частота и необходимость данных действий зависит от количества печатаемых страниц, типа печатаемого материала и количества циклов очистки, проводимых принтером.

При отображении сообщения с запросом замены контейнера для отработанных чернил просмотрите анимированные инструкции на панели управления. Необходимость замены контейнера не означает прекращения работы принтера в соответствии с техническими условиями. Гарантия Epson не распространяется на затраты, связанные с данной заменой. Этот компонент обслуживается пользователем самостоятельно.

**Примечание:**

*Если контейнер заполнен полностью, печать будет невозможна до замены контейнера, поскольку чернила могут вытечь. При этом функции, не связанные с печатью, будут доступны.*

## Замена картриджей и других расходных деталей

### Соответствующая информация

- ➔ «Код емкости для отработанных чернил» на стр. 219
- ➔ «Меры предосторожности при замене емкости для отработанных чернил» на стр. 219

---

## Временная печать черными чернилами

Когда цветные чернила закончились, а черные еще остаются, вы можете воспользоваться следующими настройками, чтобы временно продолжать печатать только черными чернилами.

- Тип бумаги: Простая бумага, Конверты
- Цвет: ч/б или **Оттенки серого**
- Без границ: не выбрано
- EPSON Status Monitor 3: включено (при печати через драйвер принтера в Windows)

Поскольку данная функция доступна лишь в течение примерно пяти дней, рекомендуется заменить картридж как можно быстрее.

#### **Примечание:**

- Если утилита **EPSON Status Monitor 3** отключена, откройте драйвер печати, щелкните **Расширенные параметры** на вкладке **Сервис** и выберите **Включить EPSON Status Monitor 3**.
- Доступный период изменяется в зависимости от условий использования.

## Временная печать черными чернилами: панель управления

1. При отображении сообщения с запросом на замену чернильных картриджей нажмите **Далее**.  
Отображается сообщение, оповещающее о том, что вы можете временно печатать с использованием черных чернил.
2. Прочтите сообщение, затем выберите **Далее**.
3. Если необходимо печатать в монохромном режиме, выберите **Нет, напом. позже**.  
Текущее задание отменяется.
4. Теперь можно скопировать оригиналы или напечатать полученные факсы на обычной бумаге в монохромном режиме. На главном экране выберите функцию, которую необходимо использовать.

#### **Примечание:**

*Копирование без полей недоступно.*

## Временная печать черными чернилами — Windows

1. Если появляется изображенное ниже окно, отмените печать.

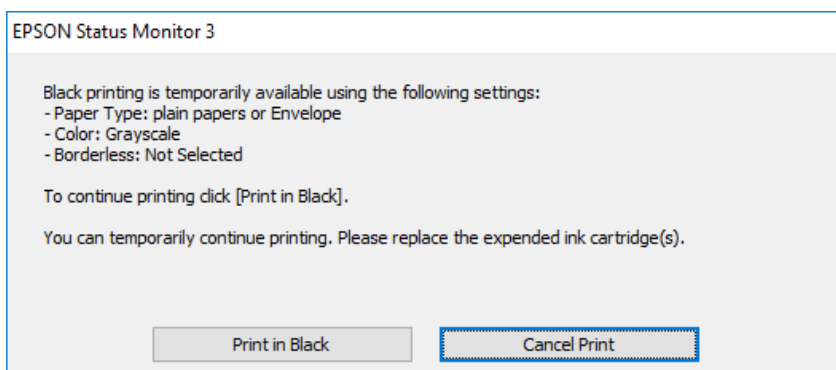
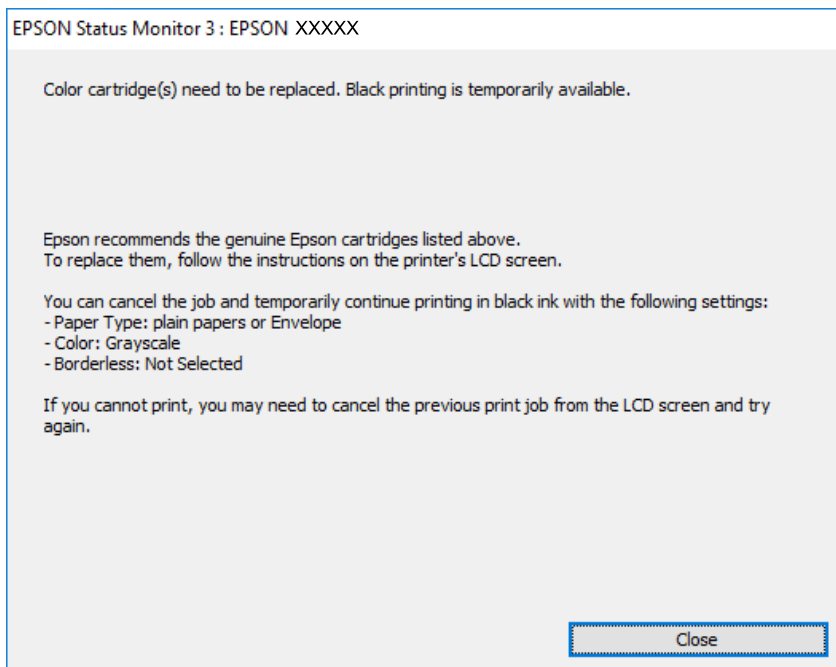

**Примечание:**

Если печать невозможно отменить с компьютера, отмените ее с помощью панели управления принтера.

2. Войдите в окно драйвера принтера.
3. Снимите флажок **Без полей** на вкладке **Главное**.
4. Выберите **Простая бумага** или **Конверты** в качестве параметра **Тип бумаги** на вкладке **Главное**.
5. Выберите **Оттенки серого**.
6. При необходимости можно настроить другие элементы на вкладках **Главное** и **Дополнительные настройки**, после чего нажать **ОК**.
7. Нажмите **Печать**.
8. Щелкните **Печать в черном цвете** в появившемся окне.

## Замена картриджей и других расходных деталей

### Соответствующая информация

➔ «Доступ к драйверу принтера» на стр. 80

## Временная печать черными чернилами — Mac OS

### Примечание:

Чтобы использовать эту функцию при печати по сети, подключитесь в режиме **Bonjour**.

1. Щелкните значок принтера в **Dock**.

2. Отмените задание.

### Примечание:

Если печать невозможно отменить с компьютера, отмените ее с помощью панели управления принтера.

3. Выберите **Системные настройки** в меню  > **Принтеры и сканеры** (или **Печать и сканирование, Печать и факс**), а затем выберите принтер. Щелкните **Параметры и принадлежности** > **Параметры** (или **Драйвер**).

4. Выберите **Включить** для параметра **Временно разрешить печать в черном цвете**.

5. Откройте диалоговое окно печати.

6. Во всплывающем меню выберите **Настройки печати**.

7. Выберите любой размер бумаги, кроме размера без полей, в качестве параметра **Размер бумаги**.

8. Выберите **Простая бумага** или **Конверты** в качестве параметра **Тип носителя**.

9. Выберите **Оттенки серого**.

10. При необходимости задайте другие параметры.

11. Нажмите **Печать**.

---

## Экономия черных чернил при низком уровне чернил этого цвета (только для Windows)

При низком уровне черных чернил и достаточном уровне цветных можно воспользоваться смещением цветных чернил для создания черных. Можно продолжить печать, попутно подготавливая сменный черный картридж.

Эта функция доступна только при установке следующих настроек в драйвере принтера.

Тип бумаги: **Простая бумага**

Качество: **Стандартный**

EPSON Status Monitor 3: включен

## Замена картриджей и других расходных деталей

### Примечание:

- ❑ Если утилита **EPSON Status Monitor 3** отключена, необходимо войти в драйвер принтера, нажать **Расширенные параметры** во вкладке **Сервис**, после чего выбрать **Включить EPSON Status Monitor 3**.
- ❑ Смесь черного на вид немного отличается от чистого черного цвета. Также снижается скорость печати.
- ❑ Для поддержания качества печатающей головки будут также потребляться и черные чернила.

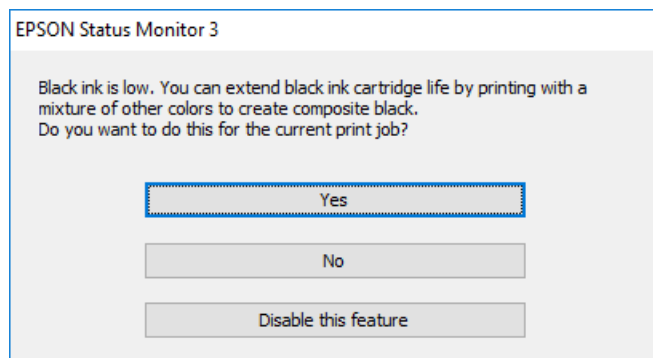

Параметры	Описание
Да	Выберите, чтобы для создания черного цвета использовались цветные чернила. Данное окно будет отображаться в следующий раз при выполнении такого же задания.
Нет	Выберите, чтобы продолжать использовать остающиеся черные чернила. Данное окно будет отображаться в следующий раз при выполнении такого же задания.
Сделать недоступной данную возможность	Выберите, чтобы продолжать использовать остающиеся черные чернила. Данное окно больше не появится, пока не будет вставлен новый черный картридж, и в нем не закончатся чернила.

# Техническое обслуживание принтера

## Проверка и прочистка печатающей головки

При забитых дюзах отпечатки становятся бледными, появляются отчетливые полосы или непредвиденные цвета. При снижении качества печати необходимо воспользоваться функцией проверки дюз и проверить, не забиты ли дюзы. Если дюзы забиты, необходимо прочистить печатающую головку.

**Важно:**

- Не открывайте сканер и не выключайте принтер во время очистки головки. Если очистка головки не завершена, печать может быть невозможна.
- Поскольку при очистке печатающей головки используется определенное количество чернил, выполняйте процедуру очистки только в случае ухудшения качества печати.
- При низком уровне чернил невозможна очистка печатающей головки. Необходимо сначала заменить картридж.
- Если после четвертой проверки дюз и прочистки головки качество печати не улучшилось, следует подождать не менее шести часов, не осуществляя печати, а затем еще раз проверить дюзы и прочистить головку. Рекомендуется выключить принтер. Если качество печати все еще неудовлетворительное, обратитесь в службу поддержки Epson.
- Во избежание высыхания печатающей головки не отключайте принтер от сети при включенном питании.

## Проверка и прочистка печатающей головки: панель управления

1. Загрузите простую бумагу размера А4 в кассета для бумаги.  
Если принтер имеет две кассеты для бумаги, загрузите бумагу в кассета для бумаги 1.
2. Выберите **Настр.** на начальном экране.
3. Выберите **Обслуживан.** > **Пров. дюз печат. гол.**
4. Следуйте инструкциям на экране, чтобы распечатать шаблон проверки дюз.



## Техническое обслуживание принтера

5. Просмотрите распечатанный шаблон. Если на отпечатке имеются разорванные линии или отсутствующие сегменты, как показано на шаблоне NG, дюзы печатающей головки могут быть забиты. Перейдите к следующему шагу. Если на отпечатке нет разорванных линий или отсутствующих сегментов, как показано на шаблоне ОК, дюзы печатающей головки не забиты. Закройте функцию проверки форсунок.

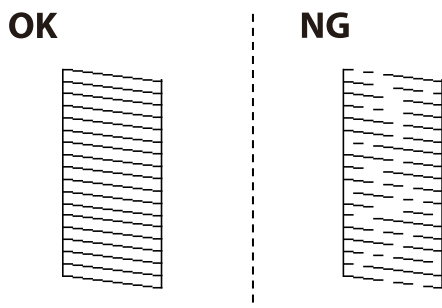

6. Выберите **Очистка печ. головки**.
7. Выберите один из следующих параметров в зависимости от результата проверки дюз.
- Все цвета:** в случае обнаружения дефекта в шаблонах всех цветов (BK, Y, M и C).
  - Все, кроме черного:** при обнаружении дефектов в шаблонах любого цвета, кроме черного. (Y, M и C)
  - Только черный:** в случае обнаружения дефекта в шаблоне черного цвета (BK).
8. После завершения очистки повторно напечатайте шаблон калибровки дюз. Повторяйте процедуру очистки и печати шаблона, пока все линии не будут печататься полностью.

### Соответствующая информация

➔ [«Загрузка бумаги в Кассета для бумаги» на стр. 50](#)

## Проверка и прочистка печатающей головки: Windows

1. Загрузите простую бумагу размера А4 в кассета для бумаги.  
Если принтер имеет две кассеты для бумаги, загрузите бумагу в кассета для бумаги 1.
2. Войдите в окно драйвера принтера.
3. Нажмите на **Проверка дюз** на вкладке **Сервис**.
4. Следуйте инструкциям на экране.

### Соответствующая информация

➔ [«Загрузка бумаги в Кассета для бумаги» на стр. 50](#)  
➔ [«Доступ к драйверу принтера» на стр. 80](#)

## Проверка и прочистка печатающей головки: Mac OS

1. Загрузите простую бумагу размера А4 в кассета для бумаги.  
Если принтер имеет две кассеты для бумаги, загрузите бумагу в кассета для бумаги 1.
2. Выберите **Системные настройки** в меню  > **Принтеры и сканеры** (или **Печать и сканирование, Печать и факс**), а затем выберите принтер.
3. Нажмите **Параметры и принадлежности** > **Утилита** > **Открыть утилиту принтера**.
4. Нажмите **Проверка дюз**.
5. Следуйте инструкциям на экране.

### Соответствующая информация

➔ [«Загрузка бумаги в Кассета для бумаги» на стр. 50](#)

---

## Калибровка печатающей головки

Если вы заметили несовпадение вертикальных линий или размытые изображения, выровняйте печатную головку.

## Выравнивание печатающей головки: панель управления

1. Загрузите простую бумагу размера А4 в кассета для бумаги.  
Если принтер имеет две кассеты для бумаги, загрузите бумагу в кассета для бумаги 1.
2. Выберите **Настр.** на начальном экране.
3. Выберите **Обслуживан.** > **Калиб. печат. головки**.
4. Выберите **Выравнив. по высоте** или **Выравнив. по гориз.**, а затем следуйте инструкциям на экране для печати шаблона выравнивания.
  - Выравнив. по высоте:** выберите этот вариант, если распечатки выглядят нечеткими или вертикальные линии кажутся смещенными.
  - Выравнив. по гориз.:** выберите этот вариант, если через равные промежутки видны горизонтальные полосы.

## Техническое обслуживание принтера

5. Следуйте инструкциям на экране, чтобы выровнять печатающую головку.

- Выравнив. по высоте: в каждой группе найдите и введите номер шаблона с наибольшей площадью сплошного покрытия.

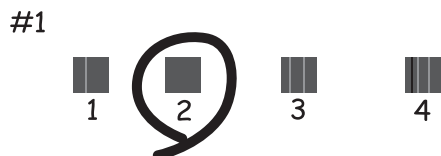

- Выравнив. по гориз.: найдите и введите номер шаблона с наименьшим количеством разрывов и перекрытий.



## Соответствующая информация

➔ [«Загрузка бумаги в Кассета для бумаги» на стр. 50](#)

## Очистка бумагопроводящего тракта от чернильных пятен

Если отпечатки получаются смазанными или потертыми, очистите ролик изнутри.

**!** **Важно:**

*Для очистки внутренней части принтера запрещается использовать санитарно-гигиеническую бумагу типа бумажных салфеток. Волокна могут забить дюзы печатающей головки.*

1. Загрузите бумагу А3 в источник бумаги, который необходимо очистить.
2. Войдите в режим **Настр.** через начальный экран.
3. Выберите **Обслуживан. > Очистка напр. бумаги.**

## Техническое обслуживание принтера

4. Выберите источник бумаги и следуйте инструкциям на экране для прочистки бумагопроводящего тракта.

**Примечание:**

Повторяйте данную процедуру, пока на бумаге не перестанут появляться следы чернил. Если распечатки смазанные или потертые, очистите другие источники бумаги.

### Соответствующая информация

➔ [«Загрузка бумаги в Кассета для бумаги» на стр. 50](#)

---

## Очистка автоматического податчика

Если копируемые или сканируемые изображения из автоматического податчика искажены или оригиналы подаются в автоматический податчик неправильно, почистите его.



**Важно:**

Для очистки принтера запрещается использовать спиртосодержащие жидкости и растворители. Эти химические продукты могут повредить принтер.

1. Откройте крышку устройства автоматической подачи.

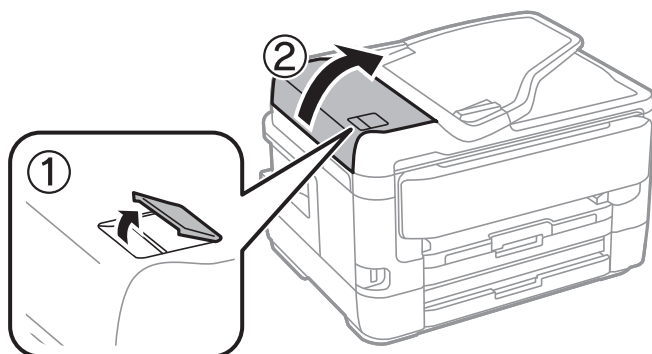

2. Для очистки ролика и внутренней поверхности автоматического податчика необходимо использовать мягкую влажную ткань.

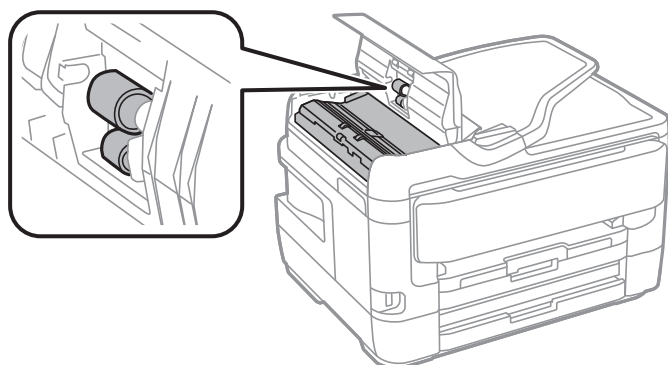

## Техническое обслуживание принтера

**!** **Важно:**

*Использование сухой ткани может повредить поверхность ролика. Используйте автоматический податчик только после полного высыхания ролика.*

3. Поднимите крышку сканера.

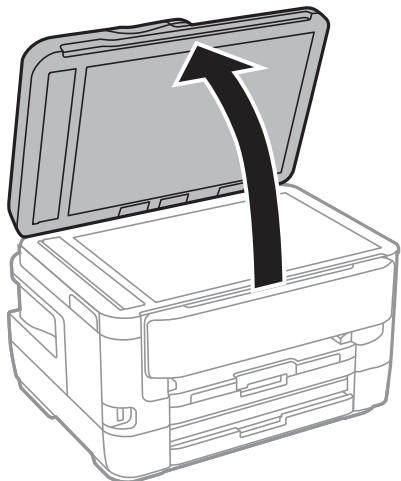

4. Очистите ту часть, которая показана на иллюстрации.

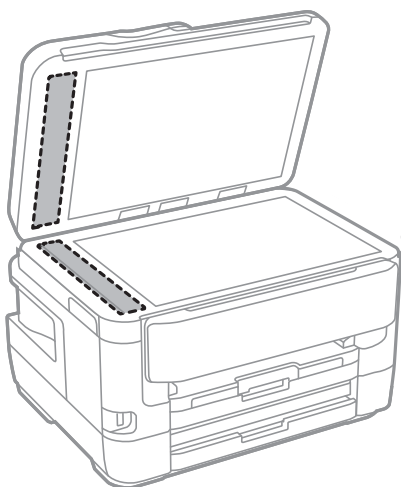

**!** **Важно:**

- Если стеклянная поверхность загрязнена жиром или другим трудноудаляемым материалом, для его удаления рекомендуется воспользоваться небольшим количеством моющей жидкости для стекла и мягкой тканью. Вытрите всю оставшуюся жидкость.
- Не нажимайте на стеклянную поверхность слишком сильно.
- Необходимо обратить особое внимание на то, чтобы не поцарапать и не повредить стекло. Поврежденная стеклянная поверхность может снизить качество сканирования.

## Очистка Стекло сканера

Если на копиях или отсканированных изображениях появились потертости, произведите очистку стекло сканера.

 **Предостережение:**

*При закрытии и открытии крышки сканера будьте особенно осторожны, чтобы не прищемить руку или пальцы. В противном случае можно получить травму.*

 **Важно:**

*Для очистки принтера запрещается использовать спиртосодержащие жидкости и растворители. Эти химические продукты могут повредить принтер.*

1. Поднимите крышку сканера.

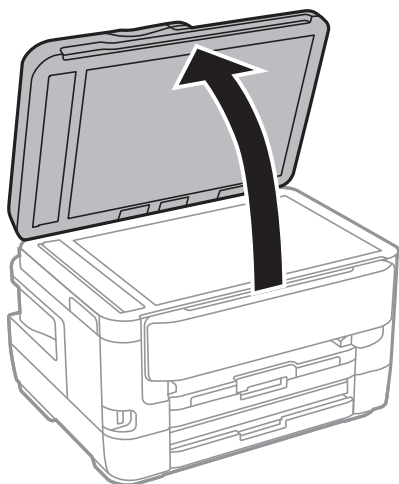

2. Для очистки поверхности стекло сканера необходимо использовать мягкую, сухую, чистую ткань.

 **Важно:**

- Если стеклянная поверхность загрязнена жиром или другим трудноудаляемым материалом, для его удаления рекомендуется воспользоваться небольшим количеством моющей жидкости для стекла и мягкой тканью. Вытрите всю оставшуюся жидкость.
- Не нажимайте на стеклянную поверхность слишком сильно.
- Необходимо обратить особое внимание на то, чтобы не поцарапать и не повредить стекло. Поврежденная стеклянная поверхность может снизить качество сканирования.

# Сведения о сетевых службах и программном обеспечении

В этом разделе представлены сетевые службы и программные продукты, доступные для вашего принтера на веб-сайте Epson или входящем в комплект поставки диске программного обеспечения.

## Приложение для настройки операций принтера (Web Config)

Web Config — это приложение, которое работает в веб-браузере, например Internet Explorer и Safari, на компьютере или интеллектуальном устройстве. Можно просмотреть состояние принтера или изменить параметры сетевой службы и принтера. Чтобы использовать Web Config, подключите принтер и компьютер или устройство к одной сети.

Поддерживаются следующие браузеры.

ОС	Браузер
Windows XP SP3 или более поздняя версия	Internet Explorer 8 или более поздняя версия, Firefox *, Chrome *
Mac OS X v10.6.8 или более поздняя версия	Safari *, Firefox *, Chrome *
iOS *	Safari *
Android 2.3 или более поздняя версия	Браузер по умолчанию
Chrome OS *	Браузер по умолчанию

\* Используйте самую новую версию.

## Выполнение веб-конфигурации в веб-браузере

1. Проверьте IP-адрес принтера.

Коснитесь сетевого значка на главном экране принтера, затем коснитесь главного экрана принтера и выберите активный метод подключения для подтверждения IP-адреса принтера.

**Примечание:**

*Можно также проверить IP-адрес, напечатав отчет о сетевых подключениях.*

2. Запустите браузер на компьютере или интеллектуальном устройстве и введите IP-адрес принтера.

Формат:

IPv4: http://IP-адрес принтера/

IPv6: http://[IP-адрес принтера]/

Примеры:

IPv4: http://192.168.100.201/

## Сведения о сетевых службах и программном обеспечении

IPv6: [http://\[2001:db8::1000:1\]/](http://[2001:db8::1000:1]/)

### Примечание:

Используя интеллектуальное устройство, также можно запустить Web Config с экрана техобслуживания приложения Epson iPrint.

### Соответствующая информация

- ➔ [«Использование Epson iPrint» на стр. 110](#)
- ➔ [«Печать отчета о подключении к сети» на стр. 35](#)

## Запуск Web Config в Windows

При подключении компьютера к принтеру через WSD выполните приведенные ниже действия, чтобы запустить Web Config.

1. Откройте страницу устройств и принтеров в Windows.
  - Windows 10/Windows Server 2016  
Щелкните правой кнопкой мыши на кнопке «Пуск» или нажмите и удерживайте ее, после чего выберите **Панель управления > Просмотр устройств и принтеров** в разделе **Оборудование и звук**.
  - Windows 8.1/Windows 8/Windows Server 2012 R2/Windows Server 2012  
Выберите **Рабочий стол > Настройки > Панель управления > Просмотр устройств и принтеров** в разделе **Оборудование и звук** (или **Оборудование**).
  - Windows 7/Windows Server 2008 R2  
Нажмите кнопку «Пуск», выберите **Панель управления > Просмотр устройств и принтеров** в разделе **Оборудование и звук**.
  - Windows Vista/Windows Server 2008  
Нажмите кнопку «Пуск», выберите **Панель управления > Принтеры** в разделе **Оборудование и звук**.
2. Нажмите правой кнопкой мыши на значок принтера и выберите **Свойства**.
3. Выберите вкладку **Веб-служба** и щелкните URL-адрес.

## Запуск Web Config в Mac OS

1. Выберите **Системные настройки** в меню  > **Принтеры и сканеры** (или **Печать и сканирование, Печать и факс**), а затем выберите принтер.
2. Щелкните **Параметры и принадлежности > Показать веб-страницу принтера**.

---

## Приложение для сканирования документов и изображений (Epson Scan 2)

Epson Scan 2 — это приложение для управления сканированием. Позволяет настраивать размер, разрешение, яркость, контраст и качество сканируемого изображения. Вы также можете запустить Epson



## Сведения о сетевых службах и программном обеспечении

Scan 2 из приложения для сканирования, поддерживающего TWAIN. Подробности см. в справке приложения.

### Запуск в Windows

**Примечание:**

В операционных системах Windows Server убедитесь, что установлен компонент **Возможности рабочего стола**.

- Windows 10/Windows Server 2016

Нажмите кнопку «Пуск» и выберите **EPSON > Epson Scan 2**.

- Windows 8.1/Windows 8/Windows Server 2012 R2/Windows Server 2012

С помощью кнопки «Поиск» введите название приложения, после чего нажмите на отображенный значок.

- Windows 7/Windows Vista/Windows XP/Windows Server 2008 R2/Windows Server 2008/Windows Server 2003 R2/Windows Server 2003

Нажмите кнопку «Пуск», выберите **Все программы** или **Программы > EPSON > Epson Scan 2 > Epson Scan 2**.

### Запуск в Mac OS

**Примечание:**

Epson Scan 2 не поддерживает функцию быстрого переключения пользователей Mac OS. Выключить быстрое переключение пользователей.

Нажмите **Перейти > Приложения > Epson Software > Epson Scan 2**.

### Соответствующая информация

- ➔ [«Сканирование с помощью Epson Scan 2» на стр. 145](#)
- ➔ [«Установка последних версий приложений» на стр. 238](#)

## Добавление сетевого сканера

Перед использованием Epson Scan 2 необходимо добавить сетевой сканер.

1. Запустите программное обеспечение, затем щелкните **Добавить** на экране **Настройки сканера**.

**Примечание:**

- Если пункт **Добавить** затенен, щелкните **Включить изменение**.
- Если отображается главный экран Epson Scan 2, подключение к сканеру уже выполнено. Если необходимо подключиться к другой сети, выберите **Сканер > Настройки**, чтобы открыть экран **Настройки сканера**.

2. Добавьте сетевой сканер. Введите следующие элементы и нажмите **Добавить**.

- Модель:** выберите сканер, к которому необходимо подключиться.
- Имя:** введите имя сканера, не превышающее 32 символа.
- Поиск сети:** если компьютер и сканер находятся в одной сети, отображается IP-адрес. Если он не отображается, нажмите кнопку . Если он все равно не отображается, выберите **&Ручной ввод адреса** и введите IP-адрес вручную.

3. Выберите сканер на экране **Настройки сканера**, затем нажмите **ОК**.

---

## Приложение для настройки операций сканирования из панели управления (Epson Event Manager)

Epson Event Manager — это приложение, позволяющее управлять сканированием с панели управления и сохранять изображения на компьютер. Можно добавлять собственные настройки в качестве предустановок, например тип документа, местоположение папки хранения и формат изображения. Подробности см. в справке по приложению.

**Примечание:**

*Операционные системы Windows Server не поддерживаются.*

### Запуск в Windows

- Windows 10

Нажмите кнопку «Пуск» и выберите **Epson Software > Event Manager**.

- Windows 8.1/Windows 8

С помощью кнопки «Поиск» введите название приложения, после чего нажмите появившийся значок.

- Windows 7/Windows Vista/Windows XP

Нажмите кнопку «Пуск» и выберите **Все программы** или **Программы > Epson Software > Event Manager**.

### Запуск в Mac OS

Перейти > Приложения > Epson Software > Event Manager.

### Соответствующая информация

- ➔ [«Установка последних версий приложений» на стр. 238](#)

---

## Приложение для настройки обработки и отправки факсов (FAX Utility)

FAX Utility — это приложение, позволяющее настроить различные параметры для отправки факсов с компьютера. Можно создать или изменить список контактов, предназначенный для отправки факса, настроить сохранение принятых факсов в формате PDF на компьютер и т. д. Подробности см. в справке приложения.

**Примечание:**

- Операционные системы Windows Server не поддерживаются.*

- Перед установкой FAX Utility необходимо убедиться, что установлен драйвер принтера.*

## Сведения о сетевых службах и программном обеспечении

### Запуск в Windows

#### Windows 10

Нажмите кнопку «Пуск» и выберите **Epson Software > FAX Utility**.

#### Windows 8.1/Windows 8

С помощью кнопки «Поиск» введите название приложения, после чего нажмите на отображенный значок.

#### Windows 7/Windows Vista/Windows XP

Нажмите кнопку «Пуск», выберите **Все программы** (или **Программы**) > **Epson Software > FAX Utility**.

### Запуск в Mac OS

Выберите **System Preferences** в меню  > **Принтеры и сканеры** (или **Печать и сканирование, Печать и факс**), а затем выберите принтер (ФАКС). Нажмите **Параметры и принадлежности > Утилита > Открыть утилиту принтера**.

### Соответствующая информация

➔ [«Получение факсов на компьютере» на стр. 189](#)

➔ [«Установка последних версий приложений» на стр. 238](#)

---

## Приложение для отправки факсов (драйвер PC-FAX)

Драйвер PC-FAX — это приложение, позволяющее отправлять документ, созданный в отдельном приложении, в виде факса напрямую с компьютера. Драйвер PC-FAX устанавливается во время установки утилиты FAX. Подробности см. в справке приложения.

### Примечание:

*Операционные системы Windows Server не поддерживаются.*

*Драйвер работает по-разному в зависимости от приложения, использованного для создания документа. Подробности см. в справке приложения.*

### Доступ с Windows

В приложении выберите **Печать** или **Параметры печати** в меню **Файл**. Выберите свой принтер (ФАКС), после чего нажмите на **Параметры** или **Свойства**.

### Доступ с Mac OS

В приложении выберите **Печать** в меню **Файл**. Выберите свой принтер (ФАКС) как параметр **Принтер**, после чего выберите в раскрывающемся меню **Настройки факса** или **Настройки получателя**.

### Соответствующая информация

➔ [«Отправка факса с компьютера» на стр. 185](#)

➔ [«Приложение для настройки обработки и отправки факсов \(FAX Utility\)» на стр. 234](#)

---

## Приложение для разметки фотографий (Epson Easy Photo Print)

Приложение Epson Easy Photo Print позволяет очень просто печатать фотографии с использованием различных макетов. Можно предварительно просматривать фотографии и корректировать изображение или его положение. Также можно распечатывать фотографии с рамкой. Подробности см. в справке по приложению.

Печать на оригинальной фотобумаге Epson позволяет максимально эффективно использовать качество чернил и делает отпечатки яркими и четкими.

Для печати без полей с помощью стороннего приложения задайте следующие параметры.

- Создайте данные изображения, которые будут соответствовать размеру бумаги. Если в используемом приложении доступна настройка полей, установите для них ширину в 0 мм.
- Включите функцию печати без полей в драйвере принтера.

### Примечание:

- Операционные системы Windows Server не поддерживаются.*
- Для использования этого приложения должен быть установлен драйвер принтера.*

### Запуск в Windows

- Windows 10

Нажмите кнопку «Пуск» и выберите **Epson Software > Epson Easy Photo Print**.

- Windows 8.1/Windows 8

С помощью кнопки «Поиск» введите название приложения, после чего нажмите появившийся значок.

- Windows 7/Windows Vista/Windows XP

Нажмите кнопку «Пуск», выберите **Все программы** или **Программы > Epson Software > Epson Easy Photo Print**.

### Запуск в Mac OS

**Перейти > Приложения > Epson Software > Epson Easy Photo Print.**

### Соответствующая информация

- ➔ [«Установка последних версий приложений» на стр. 238](#)

---

## Приложение для печати веб-страниц (E-Web Print)

E-Web Print — это приложение, позволяющее легко распечатывать веб-страницы с использованием различных макетов. Подробности см. в справке по приложению. Открыть справку можно из меню **E-Web Print** на панели задач **E-Web Print**.

### Примечание:

- Операционные системы Windows Server не поддерживаются.*
- Информацию о поддерживаемых браузерах и последней версии приложения можно найти на сайте загрузки приложения.*

### Запуск

После установки E-Web Print он отображается в браузере. Нажмите **Печать** или **Фрагмент**.

### Соответствующая информация

➔ [«Установка последних версий приложений» на стр. 238](#)

---

## Приложение для настройки нескольких устройств (EpsonNet Config)

EpsonNet Config — это приложение, позволяющее задавать адреса и протоколы сетевого интерфейса. Подробные сведения см. в руководстве по эксплуатации для EpsonNet Config или в справке приложения.

### Запуск в Windows

Windows 10/Windows Server 2016

Нажмите кнопку «Пуск» и выберите **EpsonNet > EpsonNet Config**.

Windows 8.1/Windows 8/Windows Server 2012 R2/Windows Server 2012

С помощью кнопки «Поиск» введите название приложения, после чего нажмите на отображенный значок.

Windows 7/Windows Vista/Windows XP/Windows Server 2008 R2/Windows Server 2008/Windows Server 2003 R2/Windows Server 2003

Нажмите кнопку «Пуск», выберите **Все программы** или **Программы > EpsonNet > EpsonNet Config SE > EpsonNet Config**.

### Запуск в Mac OS

Перейти > Приложения > Epson Software > EpsonNet > EpsonNet Config SE > EpsonNet Config.

### Соответствующая информация

➔ [«Установка последних версий приложений» на стр. 238](#)

---

## Средства для обновления программного обеспечения (EPSON Software Updater)

Приложение EPSON Software Updater выполняет поиск обновлений или нового программного обеспечения в Интернете, а затем выполняет их установку. Можно также обновить руководство по принтеру и встроенное ПО принтера.

#### **Примечание:**

*Операционные системы Windows Server не поддерживаются.*

### Установка

Загрузите EPSON Software Updater с веб-сайта Epson.

## Сведения о сетевых службах и программном обеспечении

Если вы используете компьютер под управлением Windows и не можете загрузить приложение с веб-сайта, установите его с входящего в комплект поставки компакт-диска.

<http://www.epson.com>

### Запуск в Windows

Windows 10

Нажмите кнопку «Пуск» и выберите **Epson Software > EPSON Software Updater**.

Windows 8.1/Windows 8

С помощью кнопки «Поиск» введите название приложения, после чего щелкните появившийся значок.

Windows 7/Windows Vista/Windows XP

Нажмите кнопку «Пуск», выберите **Все программы** или **Программы > Epson Software > EPSON Software Updater**.

**Примечание:**

Можно также запустить EPSON Software Updater, щелкнув значок принтера на панели задач на рабочем столе, а затем выбрать **Обновление программного обеспечения**.

### Запуск в Mac OS

Нажмите **Перейти > Приложения > Epson Software > EPSON Software Updater**.

---

## Установка последних версий приложений

**Примечание:**

При повторной установке приложения необходимо сначала удалить его.

1. Убедитесь, что принтер и компьютер подключены друг к другу и у принтера есть доступ к Интернету.

## Сведения о сетевых службах и программном обеспечении

- Запустите EPSON Software Updater.

Ниже приведен снимок экрана в ОС Windows.

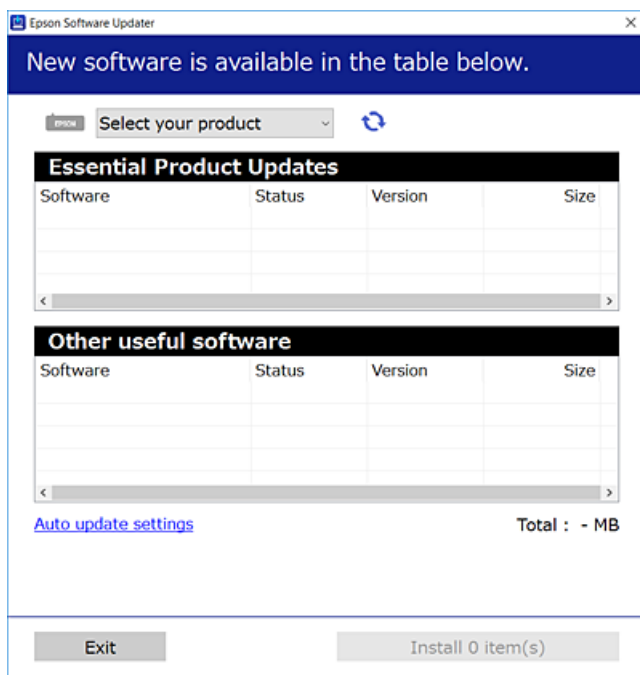

- В ОС Windows выберите принтер, затем щелкните , чтобы проверить наличие доступных приложений.
- Выберите приложения, которые необходимо установить или обновить, и нажмите кнопку «Установить».

**Важно:**

*Не выключайте принтер и не отключайте его от сети до тех пор, пока не завершится обновление. В противном случае принтер может выйти из строя.*

**Примечание:**

- Последние версии приложений можно загрузить на веб-сайте Epson.  
<http://www.epson.com>
- Пользователи операционных систем Windows Server не могут воспользоваться ПО EPSON Software Updater. Загрузите последние версии приложений на веб-сайте Epson.

**Соответствующая информация**

- ➔ «Средства для обновления программного обеспечения (EPSON Software Updater)» на стр. 237
- ➔ «Удаление приложений» на стр. 240

---

## Обновление встроенного программного обеспечения принтера с помощью панели управления

Если принтер подключен к Интернету, вы можете выполнить обновление встроенного ПО с помощью панели управления. Кроме того, можно настроить принтер на регулярную проверку наличия обновлений встроенного ПО и оповещений о наличии обновленных версий.

1. Выберите **Настр.** на начальном экране.
2. Выберите **Общие параметры > Администр. системы > Обновление встроенного ПО > Обновление.**

**Примечание:**

*Включите параметр **Уведомление** для настройки принтера на регулярную проверку доступных обновлений встроенного программного обеспечения.*

3. Нажмите **Запуск проверки.**  
Принтер начнет выполнять поиск доступных обновлений.
4. Если на ЖК-экране отображается сообщение о наличии обновления встроенного ПО, следуйте инструкциям, чтобы начать процедуру обновления.



**Важно:**

- Не выключайте и не отключайте принтер от сети до тех пор, пока не завершится обновление. В противном случае принтер может функционировать неисправно.
- Если обновление не было завершено или было завершено с ошибкой, принтер не запустится в обычном режиме, при следующем включении принтера на ЖК-экране будет отображено *Recovery Mode*. В таком случае необходимо обновить встроенное ПО с помощью компьютера. Соедините принтер и компьютер с помощью USB-кабеля. Пока на принтере отображается *Recovery Mode*, вы не сможете обновить встроенное ПО по сетевому соединению. На компьютере откройте сайт *Epson* для вашей страны и загрузите последнюю версию встроенного ПО. Для обновления следуйте инструкциям на веб-сайте.

---

## Удаление приложений

Выполните вход на компьютер в качестве администратора. Если компьютер запросит пароль, введите его.

### Удаление приложений — Windows

1. Нажмите кнопку , чтобы выключить принтер.
2. Завершите все работающие приложения.



## Сведения о сетевых службах и программном обеспечении

### 3. Откройте **Панель управления**.

- Windows 10/Windows Server 2016

Щелкните правой кнопкой мыши на кнопке «Пуск» или нажмите и удерживайте ее, после чего выберите **Панель управления**.

- Windows 8.1/Windows 8/Windows Server 2012 R2/Windows Server 2012

Выберите **Рабочий стол > Настройки > Панель управления**.

- Windows 7/Windows Vista/Windows XP/Windows Server 2008 R2/Windows Server 2008/Windows Server 2003 R2/Windows Server 2003

Нажмите кнопку «Пуск» и выберите **Панель управления**.

### 4. Откройте **Удаление программы** (или **Установка и удаление программ**).

- Windows 10/Windows 8.1/Windows 8/Windows 7/Windows Vista/Windows Server 2016/Windows Server 2012 R2/Windows Server 2012/Windows Server 2008 R2/Windows Server 2008

Выберите **Удаление программы** в **Программы**.

- Windows XP/Windows Server 2003 R2/Windows Server 2003

Нажмите на **Установка и удаление программ**.

### 5. Выберите приложение, которое нужно удалить.

Невозможно установить драйвер принтера при наличии заданий печати. Удалите или дождитесь печати заданий, прежде чем приступить к удалению.

### 6. Удаление приложений.

- Windows 10/Windows 8.1/Windows 8/Windows 7/Windows Vista/Windows Server 2016/Windows Server 2012 R2/Windows Server 2012/Windows Server 2008 R2/Windows Server 2008

Нажмите **Удалить/изменить** или **Удалить**.

- Windows XP/Windows Server 2003 R2/Windows Server 2003

Нажмите **Заменить/удалить** или **Удалить**.

#### **Примечание:**

При появлении окна **Управление учетными записями пользователей** нажмите **Продолжить**.

### 7. Следуйте инструкциям на экране.

## Удаление приложений — Mac OS

### 1. Загрузите Uninstaller при помощи EPSON Software Updater.

Программу удаления Uninstaller достаточно загрузить один раз, при следующем удалении приложения повторная загрузка не требуется.

### 2. Нажмите кнопку , чтобы выключить принтер.

### 3. Для удаления драйвера принтера или драйвера PC-FAX выберите **Системные настройки** в меню > **Принтеры и сканеры** (или **Печать и сканирование**, **Печать и факс**), а затем удалите принтер из списка доступных принтеров.

### 4. Завершите все работающие приложения.

## Сведения о сетевых службах и программном обеспечении

5. Нажмите **Перейти > Приложения > Epson Software > Uninstaller**.
6. Выберите приложение, которое необходимо удалить, и нажмите **Удалить**.



**Важно:**

Приложение *Uninstaller* удаляет все драйверы для струйных принтеров Epson на компьютере. Если используется несколько струйных принтеров Epson, а драйверы нужно удалить только для некоторых из них, удалите все драйверы, а затем установите нужные заново.

**Примечание:**

Если приложение, которое необходимо удалить, невозможно найти в списке, значит, его невозможно удалить при помощи *Uninstaller*. В таком случае необходимо выбрать **Перейти > Приложения > Epson Software**, выбрать приложение для удаления и перетащить его на значок корзины.

### Соответствующая информация

➔ [«Средства для обновления программного обеспечения \(EPSON Software Updater\)» на стр. 237](#)

---

## Печать с помощью сетевой службы

С помощью службы Epson Connect, доступной в Интернете, можно печатать с вашего смартфона, планшета или ноутбука когда угодно и практически откуда угодно. Чтобы воспользоваться этой службой, необходимо зарегистрировать пользователя и принтер в Epson Connect.

В Интернете доступны следующие функции.

Email Print

При отправке сообщения эл. почты с вложениями, такими как документы или изображения, на адрес эл. почты, назначенный принтеру, можно напечатать это сообщение эл. почты и вложения из удаленных мест, например на принтере дома или в офисе.

Epson iPrint

Это приложение предназначается для iOS и Android и позволяет печатать или сканировать со смартфона или планшета. Вы можете печатать документы, изображения и веб-сайты, отправляя их непосредственно на принтер или в ту же беспроводную локальную сеть.

Scan to Cloud

Это приложение позволяет отправлять на другой принтер отсканированные данные, которые необходимо напечатать. Можно также отправлять отсканированные данные в доступные облачные службы.

Remote Print Driver

Это общий драйвер, поддерживаемый драйвером удаленной печати. При печати с использованием принтера в удаленном месте можно выполнять печать, меняя принтер в окне обычных приложений.

Подробности см. на веб-портале Epson Connect.

<https://www.epsonconnect.com/>

<http://www.epsonconnect.eu> (только Европа)

# Устранение неполадок

## Проверка состояния принтера

### Проверка сообщений на ЖК-дисплее

Если на ЖК-дисплее отображается сообщение об ошибке, то для ее устранения необходимо следовать инструкциям на экране или решениям, представленным ниже.

Сообщения об ошибках	Решения
Ошибка принтера. Выкл. и снова вкл. питание. Подробнее см. в док-ции.	Уберите из принтера бумагу и защитные материалы. Если сообщение об ошибке продолжает выводиться, обратитесь в службу поддержки пользователей Epson.
В XX закончилась бумага. Загрузите бумагу и коснитесь кнопки ОК. XX / XX	Загрузите бумагу и вставьте кассета для бумаги до упора.
Необходимо заменить Чернильный Картридж.	Когда принтер указывает на необходимость замены картриджа, для обеспечения наивысшего качества печати и защиты печатающей головки в картридже остается резервный запас чернил, объем которого может изменяться. Замените картридж после появления соответствующего запроса.
Срок службы чернильной подушечки принтера истекает. Обратитесь в службу поддержки Epson.	Обратитесь с просьбой о замене прокладки, впитывающей чернила, в компанию Epson или авторизованный сервисный центр Epson *. Эта деталь не обслуживается пользователем. Сообщение будет отображаться, пока не будет заменена прокладка, впитывающая чернила. Нажмите <b>ОК</b> , чтобы возобновить печать.
Срок службы чернильной подушечки принтера истек. Обратитесь в службу поддержки Epson.	Обратитесь с просьбой о замене прокладки, впитывающей чернила, в компанию Epson или авторизованный сервисный центр Epson *. Эта деталь не обслуживается пользователем.
Параметр Конфигурация бумаги отключен. Некоторые функции могут быть недоступны. Сведения см. в документации.	Если параметр <b>Автомат. отображ. настройки бумаги</b> отключен, нельзя использовать AirPrint.
Нет гудка.	Проблему можно устранить, выбрав <b>Настр. &gt; Общие параметры &gt; Настройки факса &gt; Основ. настройки &gt; Тип линии</b> и нажав <b>РВХ</b> . Если телефонная система требует код внешнего доступа для выхода на внешнюю линию, выберите <b>РВХ</b> и задайте этот код. При вводе внешнего номера факса вместо самого кода доступа нужно использовать символ #. Это повышает надежность подключения. Если сообщение об ошибке все еще отображается, отключите параметр <b>Обнаружение гудка</b> . Обратите внимание: при отключении этой функции первая цифра в номере факса может исчезнуть и факс будет отправлен на неправильный номер.

## Устранение неполадок

Сообщения об ошибках	Решения
Не удал.прин.факсы,т.к. емк.пам.факса заполн. Для просм. подр. инф. косн. Job/Status внизу домашний экран.	Полученные факсы могут накапливаться без обработки по следующим причинам. <ul style="list-style-type: none"> <li><input type="checkbox"/> Невозможность печати из-за ошибки принтера. Сбросьте ошибку принтера. Чтобы ознакомиться с подробностями и способами устранения ошибки, нажмите кнопку , после чего выберите <b>Состояние принтера</b>.</li> <li><input type="checkbox"/> Невозможность сохранения данных на компьютере или устройстве памяти. Чтобы проверить, сохранены ли полученные факсы, нажмите кнопку  и выберите <b>Сост. задания</b>. Чтобы сохранить полученные факсы, включите компьютер или подсоедините устройство памяти к принтеру.</li> </ul>
Недопустимое сочетание IP-адреса и маски подсети. Подробные сведения см. в документации.	Введите правильный IP-адрес или адрес шлюза по умолчанию. Свяжитесь с администратором сети для получения помощи.
Для использования облачных служб обновите корневой сертификат.	Запустите Web Config и обновите корневой сертификат.
Проверьте правильность настроек порта принтера(таких как IP-адрес) или драйвера принтера по компьютеру.	В меню <b>Принтер</b> убедитесь в выборе правильного порта ( <b>Свойства &gt; Порт</b> ). Выберите <b>USBXXX</b> для соединения через USB или <b>EpsonNet Print Port</b> для соединения по сети.
Проверьте правильность параметров порта и драйвера принтера на компьютере. Подробные сведения см. в документации.	
Recovery Mode	Принтер запустился в режиме восстановления, т. к. обновление встроенного ПО было выполнено с ошибкой. Для повторного обновления встроенного ПО выполните следующие действия. <ol style="list-style-type: none"> <li>1. Соедините принтер с компьютером с помощью USB-кабеля. (Во время работы в режиме восстановления невозможно обновить встроенное ПО по сетевому соединению.)</li> <li>2. Дальнейшие инструкции см. на локальном веб-сайте Epson.</li> </ol>

\* При некоторых циклах печати небольшое количество лишних чернил попадает на прокладку, впитывающую чернила. В целях предотвращения утечки чернил с прокладки принтер, в соответствии с настройками, прекращает печать, когда прокладка, впитывающая чернила, полностью заполнена. Частота возникновения таких ситуаций зависит от количества страниц, распечатываемых с помощью функции печати без полей. Необходимость в замене прокладки не означает прекращения работы принтера в соответствии с техническими условиями. Принтер подаст сигнал о необходимости заменить прокладку, впитывающую чернила; данную замену могут выполнять только авторизованные поставщики услуг Epson. Гарантия Epson не распространяется на затраты, связанные с данной заменой.

## Соответствующая информация

- ➔ «Обращение в службу технической поддержки Epson» на стр. 307
- ➔ «Средства для обновления программного обеспечения (EPSON Software Updater)» на стр. 237
- ➔ «Установка последних версий приложений» на стр. 238

## Устранение неполадок

## Код ошибки в меню состояния

Если задание выполняется с ошибкой, необходимо посмотреть код ошибки, отображенный в истории для каждого задания. Посмотреть код ошибки можно, нажав кнопку  и выбрав **Сост. задания**. В приведенной ниже таблице описаны ошибки и способы их исправления.

Код	Ошибка	Решение
001	Изделие выключилось из-за сбоя питания.	—
109	Принятый факс уже удален.	—
110	Задание напечатано только на одной стороне, так как загруженная бумага не подходит для двухсторонней печати.	Если необходимо выполнить двухстороннюю печать, загрузите бумагу, которая подходит для такого типа печати.
201	Память переполнена.	<ul style="list-style-type: none"> <li><input type="checkbox"/> Напечатайте принятые факсы из <b>Сост. задания</b> в <b>Job/Status</b>.</li> <li><input type="checkbox"/> Удалите принятые факсы, сохраненные в папку входящих сообщений, из <b>Сост. задания</b> в <b>Job/Status</b>.</li> <li><input type="checkbox"/> Если монохромный факс предназначен для одного получателя, его можно отправить с помощью функции «Прямая отправка».</li> <li><input type="checkbox"/> Разделите оригинал на две или более частей, чтобы отправить его за несколько сеансов.</li> </ul>
202	Соединение было прервано аппаратом получателя.	Подождите немного и повторите попытку.
203	Изделие не может определить тоновый сигнал для набора.	<ul style="list-style-type: none"> <li><input type="checkbox"/> Убедитесь, что телефонный кабель подключен верно, а телефонная линия работает.</li> <li><input type="checkbox"/> Если принтер подключен к PBX или адаптеру терминала, измените значение параметра <b>Тип линии</b> на <b>PBX</b>.</li> <li><input type="checkbox"/> Выберите <b>Настр. &gt; Общие параметры &gt; Настройки факса &gt; Основ. настройки &gt; Обнаружение гудка</b> и отключите параметр тонового сигнала для набора.</li> </ul>
204	Аппарат получателя занят.	Подождите немного и повторите попытку.
205	Аппарат получателя не отвечает.	Подождите немного и повторите попытку.
206	Телефонный кабель неправильно подключен к порту LINE и порту EXT. изделия.	Проверьте подключение к порту LINE и порту EXT. принтера.
207	Изделие не подключено к телефонной линии.	Подключите телефонный кабель к телефонной линии.
208	Факс не удалось отправить некоторым из указанных получателей.	Распечатайте отчет <b>Журнал факсов</b> или <b>Последняя передача</b> для предыдущих факсов из <b>Отчет по факсам</b> в режиме факса, чтобы проверить адрес, на который не удалось отправить факс. Если включен параметр <b>Сохр. неотпр. данных</b> , факс можно повторно отправить из <b>Сост. задания</b> в <b>Job/Status</b> .

## Устранение неполадок

Код	Ошибка	Решение
301	Не хватает места для хранения данных на устройстве памяти.	<input type="checkbox"/> Увеличьте объем для хранения данных на устройстве памяти. <input type="checkbox"/> Уменьшите количество документов. <input type="checkbox"/> Уменьшите разрешение сканирования или увеличьте коэффициент сжатия, чтобы сократить размер отсканированного изображения.
302	Устройство памяти защищено от записи.	Отключите защиту от записи на устройстве памяти.
303	Папка для сохранения отсканированных изображений не создана.	Вставьте другое устройство памяти.
304	Устройство памяти извлечено.	Повторно вставьте устройство памяти.
305	Произошла ошибка при сохранении данных на устройство памяти.	Если доступ на внешнее устройство выполняется с компьютера, подождите некоторое время, затем повторите попытку.
306	Память переполнена.	Подождите завершения текущих заданий.
311	Произошла ошибка DNS.	<input type="checkbox"/> Выберите <b>Настр. &gt; Общие параметры &gt; Настройки сети &gt; Расширенные &gt; TCP/IP</b> и проверьте настройки DNS. <input type="checkbox"/> Проверьте настройки DNS для сервера, компьютера или точки доступа.
312	Произошла ошибка аутентификации.	Выберите <b>Настр. &gt; Общие параметры &gt; Настройки сети &gt; Расширенные &gt; Сервер эл. почты &gt; Настройки сервера</b> и проверьте настройки сервера.
313	Произошла ошибка связи.	<input type="checkbox"/> Напечатайте отчет о сетевых подключениях для проверки подключения принтера к сети. <input type="checkbox"/> Выберите <b>Настр. &gt; Общие параметры &gt; Настройки сети &gt; Расширенные &gt; Сервер эл. почты &gt; Настройки сервера</b> для проверки настроек сервера электронной почты. Выполнив проверку подключения, можно определить причину ошибки. <input type="checkbox"/> Метод аутентификации в параметрах и сервер электронной почты могут не совпадать. Если для метода аутентификации установлено значение <b>Выкл.</b> , для этого метода для сервера электронной почты должно быть установлено значение «Нет».
314	Объем данных превышает максимальный размер для вложенных файлов.	<input type="checkbox"/> Увеличьте параметр <b>Макс. разм. влож.</b> в настройках сканирования. <input type="checkbox"/> Уменьшите разрешение сканирования или увеличьте коэффициент сжатия, чтобы сократить размер отсканированного изображения.
315	Память переполнена.	Повторите попытку после завершения текущих заданий.

## Устранение неполадок

Код	Ошибка	Решение
321	Произошла ошибка DNS.	<input type="checkbox"/> Выберите <b>Настр. &gt; Общие параметры &gt; Настройки сети &gt; Расширенные &gt; TCP/IP</b> и проверьте настройки DNS. <input type="checkbox"/> Проверьте настройки DNS для сервера, компьютера или точки доступа.
322	Произошла ошибка аутентификации.	Проверьте настройки <b>Местоположение</b> .
323	Произошла ошибка связи.	<input type="checkbox"/> Проверьте настройки <b>Местоположение</b> . <input type="checkbox"/> Напечатайте отчет о сетевых подключениях для проверки подключения принтера к сети.
324	Файл с таким именем уже существует в указанной папке.	<input type="checkbox"/> Удалите файл с таким именем. <input type="checkbox"/> Измените префикс имени файла в <b>Настройках файлов</b> .
325 326	Недостаточно места для хранения данных в указанной папке.	<input type="checkbox"/> Увеличьте объем для хранения данных в указанной папке. <input type="checkbox"/> Уменьшите количество документов. <input type="checkbox"/> Уменьшите разрешение сканирования или увеличьте коэффициент сжатия, чтобы сократить размер отсканированного изображения.
327	Память переполнена.	Подождите завершения текущих заданий.
328	Место назначения указано неправильно или не существует.	Проверьте настройки <b>Местоположение</b> .
331	Произошла ошибка связи при получении списка адресатов.	Напечатайте отчет о сетевых подключениях для проверки подключения принтера к сети.
332	Недостаточно места для сохранения отсканированных изображений в месте назначения.	Уменьшите количество документов.
333	Не удалось найти место назначения, так как данные о нем были загружены на сервер до отправки отсканированного изображения.	Выберите место назначения еще раз.
334	Произошла ошибка при отправке отсканированного изображения.	—
341	Произошла ошибка связи.	<input type="checkbox"/> Проверьте соединение принтера с компьютером. Выполняя подключение по сети, напечатайте отчет о сетевых подключениях для проверки подключения принтера к сети. <input type="checkbox"/> Необходимо убедиться, что на компьютере установлено приложение Epson Event Manager.
401	Не хватает места для хранения данных на устройстве памяти.	Увеличьте объем для хранения данных на устройстве памяти.
402	Устройство памяти защищено от записи.	Отключите защиту от записи на устройстве памяти.
404	Устройство памяти извлечено.	Повторно вставьте устройство памяти.

## Устранение неполадок

Код	Ошибка	Решение
405	Произошла ошибка при сохранении данных на устройство памяти.	<input type="checkbox"/> Повторно вставьте устройство памяти. <input type="checkbox"/> Используйте другое устройство памяти, на котором создана папка с помощью функции <b>Созд. папку для сохр..</b>
411	Произошла ошибка DNS.	<input type="checkbox"/> Выберите <b>Настр. &gt; Общие параметры &gt; Настройки сети &gt; Расширенные &gt; TCP/IP</b> и проверьте настройки DNS. <input type="checkbox"/> Проверьте настройки DNS для сервера, компьютера или точки доступа.
412	Произошла ошибка аутентификации.	Выберите <b>Настр. &gt; Общие параметры &gt; Настройки сети &gt; Расширенные &gt; Сервер эл. почты &gt; Настройки сервера</b> и проверьте настройки сервера.
413	Произошла ошибка связи.	<input type="checkbox"/> Выберите <b>Настр. &gt; Общие параметры &gt; Настройки сети &gt; Расширенные &gt; Сервер эл. почты &gt; Настройки сервера</b> для проверки настроек сервера электронной почты. Выполнив проверку подключения, можно определить причину ошибки. <input type="checkbox"/> Метод аутентификации в параметрах и сервер электронной почты могут не совпадать. Если для метода аутентификации установлено значение <b>Выкл.</b> , для этого метода для сервера электронной почты должно быть установлено значение «Нет». <input type="checkbox"/> Напечатайте отчет о сетевых подключениях для проверки подключения принтера к сети.
421	Произошла ошибка DNS.	<input type="checkbox"/> Выберите <b>Настр. &gt; Общие параметры &gt; Настройки сети &gt; Расширенные &gt; TCP/IP</b> и проверьте настройки DNS. <input type="checkbox"/> Проверьте настройки DNS для сервера, компьютера или точки доступа.
422	Произошла ошибка аутентификации.	Выберите <b>Настр. &gt; Общие параметры &gt; Настройки факса &gt; Настройки приема &gt; Настр. сохр./пересыл.</b> и проверьте настройки папки, выбранной в <b>Путь назн.сохр./пересыл..</b>
423	Произошла ошибка связи.	<input type="checkbox"/> Напечатайте отчет о сетевых подключениях для проверки подключения принтера к сети. <input type="checkbox"/> Выберите <b>Настр. &gt; Общие параметры &gt; Настройки факса &gt; Настройки приема &gt; Настр. сохр./пересыл.</b> и проверьте настройки папки, выбранной в <b>Путь назн.сохр./пересыл..</b>
425	Недостаточно места для хранения данных в папке назначения для переадресации.	Увеличьте объем для хранения данных в указанной папке для переадресации.
428	Место назначения указано неправильно или не существует.	Выберите <b>Настр. &gt; Общие параметры &gt; Настройки факса &gt; Настройки приема &gt; Настр. сохр./пересыл.</b> и проверьте настройки папки, выбранной в <b>Путь назн.сохр./пересыл..</b>



## Устранение неполадок

### Соответствующая информация

- ➔ «Подключение к телефонной линии» на стр. 151
- ➔ «Настройки сети» на стр. 71
- ➔ «Печать с помощью сетевой службы» на стр. 242
- ➔ «Параметры меню для Настройки факса» на стр. 205
- ➔ «Доступные форматы бумаги и емкость загрузки» на стр. 46
- ➔ «Не удается сохранить отсканированные изображения в общую папку» на стр. 275

## Проверка состояния принтера: Windows

1. Войдите в окно драйвера принтера.
2. Нажмите **EPSON Status Monitor 3** на вкладке **Сервис**, а затем выберите **Подробнее**.

Вы можете проверить состояние принтера, уровни чернил и состояние ошибок.

**Примечание:**

Если утилита **EPSON Status Monitor 3** отключена, нажмите **Расширенные параметры** на вкладке **Сервис**, после чего выберите **Включить EPSON Status Monitor 3**.

### Соответствующая информация

- ➔ «Доступ к драйверу принтера» на стр. 80

## Проверка состояния принтера — Mac OS

1. Выберите **Системные настройки** в меню  > **Принтеры и сканеры** (или **Печать и сканирование**, **Печать и факс**), а затем выберите принтер.
2. Нажмите **Параметры и принадлежности** > **Утилита** > **Открыть утилиту принтера**.
3. Нажмите **EPSON Status Monitor**.

Можно проверить состояние принтера, уровни чернил и наличие ошибок.

---

## Проверка состояния программного обеспечения

Проблему можно попытаться устранить, обновив программное обеспечение до самой последней версии. Чтобы проверить состояние программного обеспечения, используйте инструмент обновления программного обеспечения.

### Соответствующая информация

- ➔ «Средства для обновления программного обеспечения (EPSON Software Updater)» на стр. 237
- ➔ «Установка последних версий приложений» на стр. 238

## Удаление застрявшей бумаги

Для того чтобы установить местонахождение застрявших листов и клочков бумаги и удалить их, следуйте инструкциям на панели управления принтера. На ЖК-экране отображается анимация, которая показывает, как удалять замятую бумагу.

**Предостережение:**

Никогда не прикасайтесь к кнопкам на панели управления, если ваши руки находятся внутри принтера. Если принтер начнет работать, это может привести к травме. Не касайтесь выступающих частей во избежание травмы.

**Важно:**

Аккуратно извлеките застрявшую бумагу. Резкое извлечение бумаги может повредить принтер.

**Примечание:**

Если ошибка замятия бумаги не была устранена, клочки замятой бумаги могут оставаться внутри задняя крышка 2. Откройте задняя крышка 2, затем извлеките замятую бумагу.

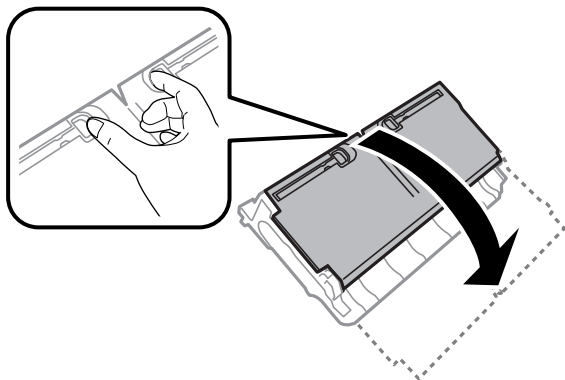
**Примечание:**

Если клочки порванной бумаги остались в принтере, выберите **Настр.** > **Обслуживан.** > **Извлеките бумагу** после исправления ошибки застревания бумаги. Это поможет удалить оставшиеся клочки бумаги.

## Бумага подается неправильно

Выполните следующие проверки и предпримите соответствующие действия для устранения неполадки.

- Поставьте принтер на ровную поверхность и выполняйте эксплуатацию в рекомендуемых условиях.
- Используйте бумагу, подходящую для этого принтера.
- Следуйте инструкциям по работе с бумагой.
- Не превышайте максимально допустимое количество листов, указанное для определенного формата бумаги. Запрещается загружать простую бумагу выше значка треугольника на направляющей.
- Убедитесь, что настройки размера и типа бумаги соответствуют фактическому размеру и типу бумаги, загруженной в принтер.

## Устранение неполадок

### Соответствующая информация

- ➔ «Требования к условиям окружающей среды» на стр. 298
- ➔ «Меры предосторожности при работе с бумагой» на стр. 49
- ➔ «Доступные форматы бумаги и емкость загрузки» на стр. 46
- ➔ «Список типов бумаги» на стр. 57

## Замятие бумаги

Загрузите бумагу в правильной ориентации и придвиньте направляющие к краям стопки.

### Соответствующая информация

- ➔ «Удаление застрявшей бумаги» на стр. 250
- ➔ «Загрузка бумаги в Кассета для бумаги» на стр. 50
- ➔ «Загрузка бумаги в Зад. слот подачи бумаги» на стр. 52

## Бумага подается под углом

Загрузите бумагу в правильной ориентации и придвиньте направляющие к краям стопки.

### Соответствующая информация

- ➔ «Загрузка бумаги в Кассета для бумаги» на стр. 50
- ➔ «Загрузка бумаги в Зад. слот подачи бумаги» на стр. 52

## Одновременно подается несколько листов бумаги

Если в режиме ручной двухсторонней печати одновременно подается несколько листов, перед повторной загрузкой необходимо извлечь всю бумагу, ранее загруженную в принтер.

## Оригинал не входит в автоматический податчик

- Используйте оригиналы, поддерживаемые автоматическим податчиком.
- Загружайте оригиналы в правильном направлении и пододвиньте направляющие автоматического податчика к краю оригинала.
- Очистите внутреннюю часть автоматического податчика.

## Устранение неполадок

- ❑ Запрещается загружать оригиналы выше значка треугольника на направляющей автоматического податчика.

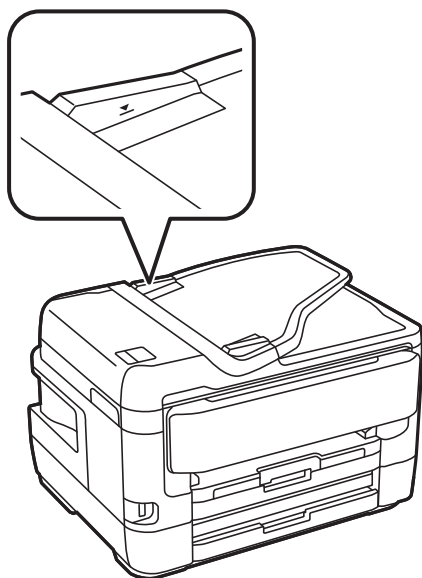

- ❑ Убедитесь, что значок АПД отображается в нижней части экрана. Если нет, снова разместите оригиналы.

### Соответствующая информация

- ➔ [«Имеющиеся оригиналы на ADF» на стр. 57](#)
- ➔ [«Размещение оригиналов в автоматическом податчике» на стр. 58](#)
- ➔ [«Очистка автоматического податчика» на стр. 228](#)



---

## Неполадки с питанием и панелью управления

### Питание не включается

- ❑ Убедитесь, что шнур питания устройства подключен надежно.
- ❑ Удерживайте кнопку  более длительное время.

### Питание не выключается

Зажмите кнопку  дольше. Если все еще не удастся отключить принтер, выньте шнур питания. Во избежание высыхания печатающей головки необходимо опять включить принтер, после чего выключить его нажатием кнопки .

## Устранение неполадок

### Автоматическое отключение питания

- Выберите **Настр. > Общие параметры > Основ. настройки > Настройки выкл.** и отключите параметры **Выключение при простое** и **Выключение при отключении**.
- Выберите **Настр. > Общие параметры > Основ. настройки** и отключите параметр **Таймер выключения**.

**Примечание:**

В устройстве может использоваться функция **Настройки выкл.** или **Таймер выключения** в зависимости от места приобретения.

### ЖК-дисплей гаснет

Принтер находится в режиме ожидания. Для возврата ЖК-дисплея в прежнее состояние нажмите на экран.

### Сенсорный экран не реагирует

- Если вы приклеили защитную пленку на сенсорный экран, он может перестать реагировать.
- Выключите принтер, затем протрите экран мягкой сухой тканью. Если экран загрязнен, он может не реагировать.

### Невозможно использовать панель управления

Если включена функция ограничения возможностей пользователей, для выполнения печати требуется ввести идентификатор пользователя и пароль. Если вы не знаете пароля, обратитесь к администратору принтера.

---

## Невозможно выполнить печать с компьютера

### Проверка соединения (USB)

- Надежно подключите кабель USB к принтеру и компьютеру.
- Если используется USB-концентратор, попробуйте подключить принтер напрямую к компьютеру.
- Если кабель USB не распознается, попробуйте подсоединить его к другому разъему или замените кабель.

## Устранение неполадок

- ❑ Если принтер не печатает при подключении по USB, попробуйте сделать следующее.

Отключите кабель USB от компьютера. Щелкните правой кнопкой мыши значок принтера, отображаемый на компьютере, и выберите **Извлечь устройство**. Затем подключите кабель USB к компьютеру и напечатайте тестовую страницу.

Сбросьте соединение USB, следуя приведенным в этом руководстве инструкциям по изменению способа подключения к компьютеру. Подробную информацию см. по следующей ссылке.

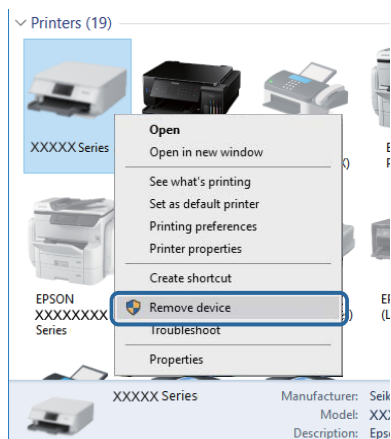

### Соответствующая информация

- ➔ [«Изменение метода подключения к компьютеру» на стр. 43](#)

## Проверка подключения (сеть)

- ❑ При изменении точки доступа или поставщика услуг связи необходимо заново настроить сетевые параметры принтера. Подключите компьютер или интеллектуальное устройство к той же сети, что и принтер.
- ❑ Выключите устройства, которые необходимо подключить к сети. Подождите примерно 10 секунд, затем включите устройства в следующем порядке: точка доступа, компьютер или интеллектуальное устройство, принтер. Переместите принтер и компьютер или интеллектуальное устройство ближе к точке доступа для улучшения радиосвязи и попробуйте заново настроить параметры сети.
- ❑ Напечатайте отчет о подключении к сети. Подробную информацию см. по следующей ссылке. Если отчет указывает на сбой сетевого подключения, проверьте отчет о подключении к сети и выполните рекомендации, содержащиеся в нем.
- ❑ Если принтеру присвоен IP-адрес 169.254.XXX.XXX и маска подсети 255.255.0.0, возможно, IP-адрес присвоен неверно. Перезапустите точку доступа или сбросьте параметры сети принтера. Если проблема сохраняется, см. документацию к точке доступа.
- ❑ Попробуйте зайти на любой веб-сайт со своего компьютера, чтобы убедиться, что параметры сети на компьютере настроены верно. Если не удастся получить доступ ни к одному веб-сайту, значит, проблема на самом компьютере. Проверьте сетевое подключение на компьютере.

### Соответствующая информация

- ➔ [«Подключение к компьютеру» на стр. 26](#)
- ➔ [«Печать отчета о подключении к сети» на стр. 35](#)

## Устранение неполадок

### Проверка программного обеспечения и данных

- ❑ Удостоверьтесь, что установлен оригинальный драйвер печати Epson. Если оригинальный драйвер печати Epson не установлен, то набор доступных функций будет ограничен. Рекомендуем использовать оригинальный драйвер печати Epson. Подробную информацию см. по следующей ссылке.
- ❑ При печати большого по объему изображения компьютеру может не хватить памяти. Напечатайте это изображение с более низким разрешением или в меньшем размере.

#### Соответствующая информация

- ➔ [«Проверка наличия подлинных драйверов принтера Epson» на стр. 255](#)
- ➔ [«Установка последних версий приложений» на стр. 238](#)

### Проверка наличия подлинных драйверов принтера Epson

Можно проверить, установлен ли на компьютере подлинный драйвер принтера Epson, следуя одному из приведенных ниже методов.

#### Windows

Выберите **Панель управления > Просмотр устройств и принтеров (Принтеры, Принтеры и факсы)**, затем выполните следующие действия, чтобы открыть окно свойств сервера.

- ❑ Windows 10/Windows 8.1/Windows 8/Windows 7/Windows Server 2016/Windows Server 2012 R2/Windows Server 2012/Windows Server 2008 R2  
Щелкните значок принтера, затем щелкните в отображаемом меню пункт **Свойства сервера печати**.
- ❑ Windows Vista/Windows Server 2008  
Щелкните правой кнопкой мыши папку **Принтеры**, затем щелкните **Выполнить от имени администратора > Свойства сервера**.
- ❑ Windows XP/Windows Server 2003 R2/Windows Server 2003  
В меню **Файл** выберите **Свойства сервера**.

## Устранение неполадок

Перейдите на вкладку **Драйвер**. Если имя принтера отображается в списке, подлинный драйвер принтера Epson установлен на компьютере.

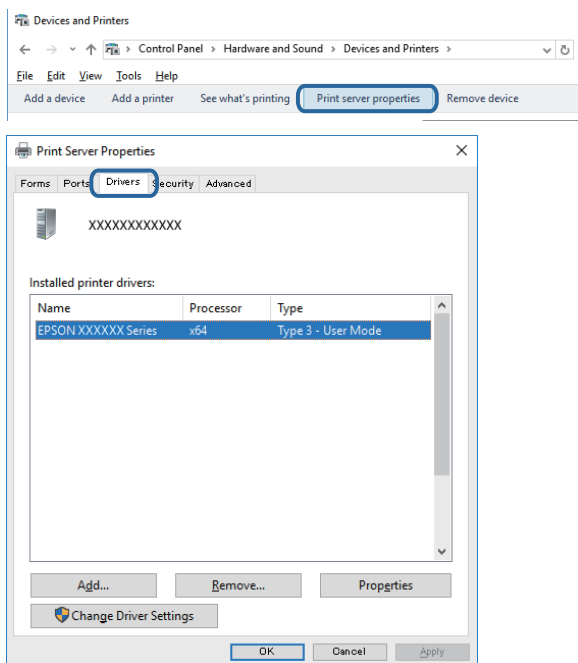

### Mac OS

Выберите **Системные настройки** в меню  > **Принтеры и сканеры** (или **Печать и сканирование**, **Печать и факс**), а затем выберите принтер. Щелкните **Опции и расходные материалы** и, если вкладка **Опции** и **Утилита** отображаются в окне, это означает, что подлинный драйвер принтера Epson установлен на компьютере.

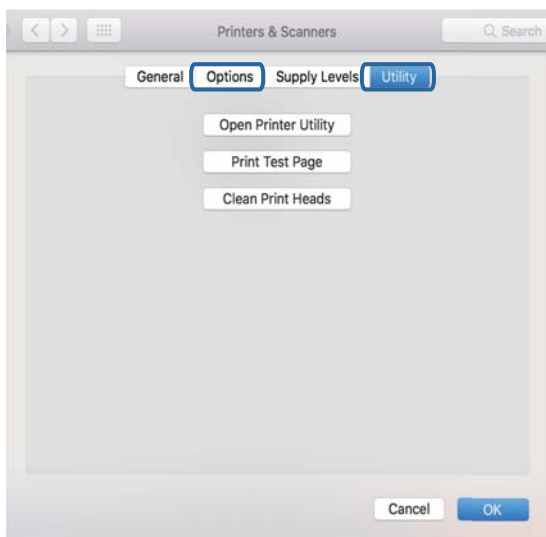

### Соответствующая информация

➔ «Установка последних версий приложений» на стр. 238



## Устранение неполадок

## Проверка состояния принтера на компьютере (Windows)

Щелкните **Очередь на печать** на вкладке **Сервис** драйвера печати и проверьте следующие параметры.

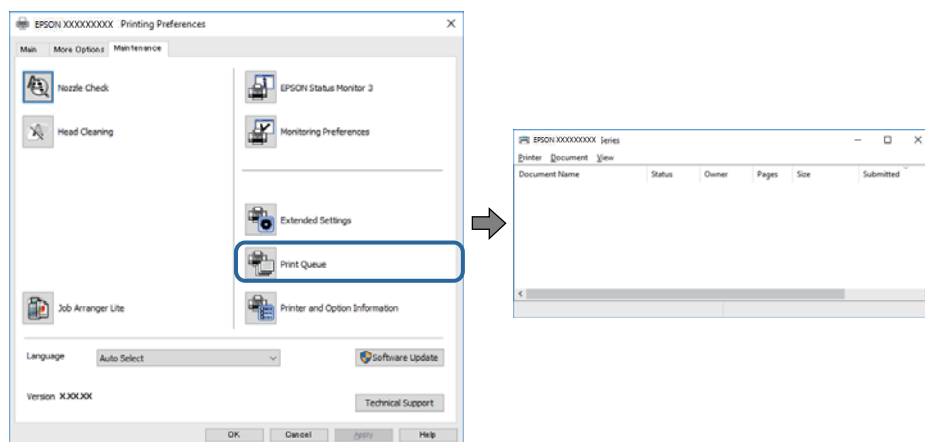

- ❑ Проверьте наличие приостановленных заданий печати.

При наличии ненужных данных выберите **Отменить все документы** в меню **Принтер**.

- ❑ Убедитесь, что принтер не находится в автономном режиме или в режиме ожидания.

Если принтер находится в автономном режиме или режиме ожидания, отмените эти режимы в меню **Принтер**.

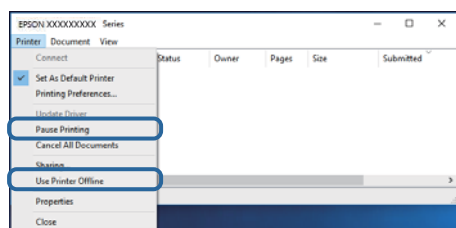

- ❑ Убедитесь, что принтер выбран в качестве принтера по умолчанию в меню **Принтер** (этот элемент меню должен быть отмечен флажком).

Если принтер не выбран принтером по умолчанию, его необходимо выбрать как принтер для использования по умолчанию. Если в меню **Панель управления > Просмотр устройств и принтеров (Принтеры, Принтеры и факсы)** есть несколько значков, выберите соответствующий значок согласно инструкциям ниже.

Примеры

Подключение через USB: EPSON XXXX Series

Подключение по сети: EPSON XXXX Series (сеть)

Если драйвер принтера был установлен несколько раз, можно создать несколько экземпляров драйвера принтера. При создании экземпляра, например «EPSON XXXX Series (экземпляр 1)», щелкните значок экземпляра драйвера правой кнопкой мыши и выберите **Удаленное устройство**.

- ❑ Убедитесь, что в меню **Принтер** выбран правильный порт (**Свойства > Порт**).

Выберите **USBXXX** для подключения через USB или **EpsonNet Print Port** для подключения по сети.

## Проверка состояния принтера на компьютере (Mac OS)

- ❑ Принтер может не печатать, так как включена функция ограничения возможностей пользователей. Обратитесь к администратору принтера.
- ❑ Убедитесь, что принтер не находится в состоянии **Пауза**.

Выберите **Системные настройки** из меню  > **Принтеры и сканеры** (или **Печать и сканирование**, **Печать и факс**), а затем дважды щелкните на значке принтера. Если принтер стоит на паузе, нажмите **Возобновить** (или **Возобновить работу принтера**).

---

## Невозможно выполнить настройки сети

- ❑ Выключите устройства, которые вы хотите подключить к сети. Подождите примерно 10 секунд, после чего включите устройства в следующем порядке: точка доступа, компьютер или интеллектуальное устройство, принтер. Переместите принтер и компьютер или интеллектуальное устройство ближе к точке доступа для улучшения радиосвязи и попробуйте заново установить сетевые настройки.
- ❑ Выберите **Настр. > Общие параметры > Настройки сети > Проверка подключения к сети**, после чего распечатайте отчет о сетевом соединении. При возникновении ошибки ознакомьтесь с отчетом о сетевом соединении и следуйте рекомендациям по ее устранению.

### Соответствующая информация

- ➔ [«Печать отчета о подключении к сети» на стр. 35](#)
- ➔ [«Сообщения и варианты решения проблем в отчете о сетевом подключении» на стр. 36](#)

## Невозможно подключиться с устройства даже при правильных настройках сетевого соединения

Если вы не можете подключиться к принтеру с компьютера или интеллектуального устройства даже несмотря на то, что отчет о состоянии сети не содержит никаких ошибок, проверьте следующее.

- ❑ При одновременном использовании нескольких точек доступа вы, возможно, не сможете использовать принтер с компьютера или интеллектуального устройства, в зависимости от настроек точек доступа. Подключите компьютер или интеллектуальное устройство к той же точке доступа, к которой подключен принтер.

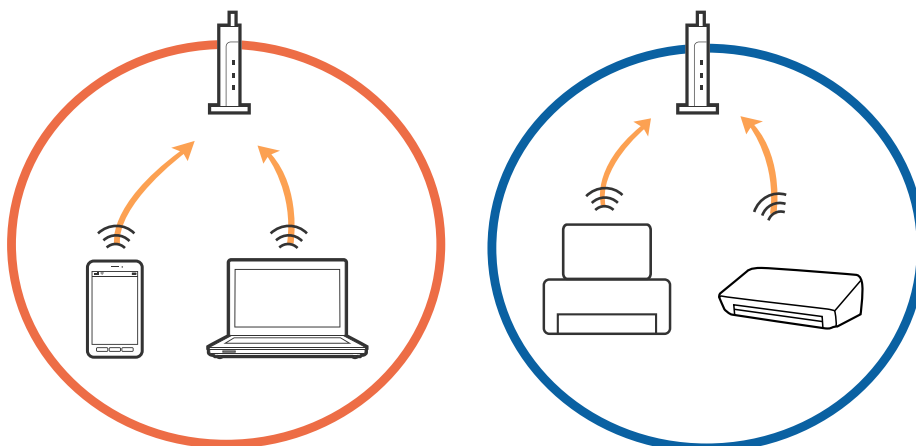

### Устранение неполадок

- ❑ Вы не сможете подключиться к точке доступа, если она имеет несколько SSID и устройства подключены к сетям с разными SSID через одну точку доступа. Подключите компьютер или интеллектуальное устройство к сети с тем же SSID, что и сеть, к которой подключен принтер.

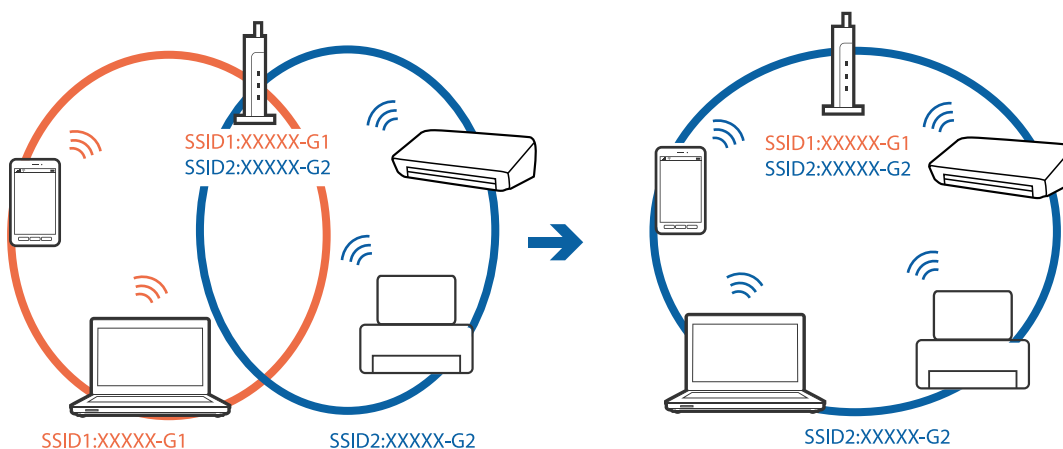

- ❑ Точка доступа соответствует протоколам IEEE802.11a и IEEE802.11g и может работать на частотах 2,4 и 5 ГГц. При подключении интеллектуального устройства к сети, работающей на частоте 5 ГГц, вы не сможете подключиться к принтеру, поскольку принтер поддерживает обмен данными только на частоте 2,4 ГГц. Подключите компьютер или интеллектуальное устройство к сети с тем же SSID, что и сеть, к которой подключен принтер.

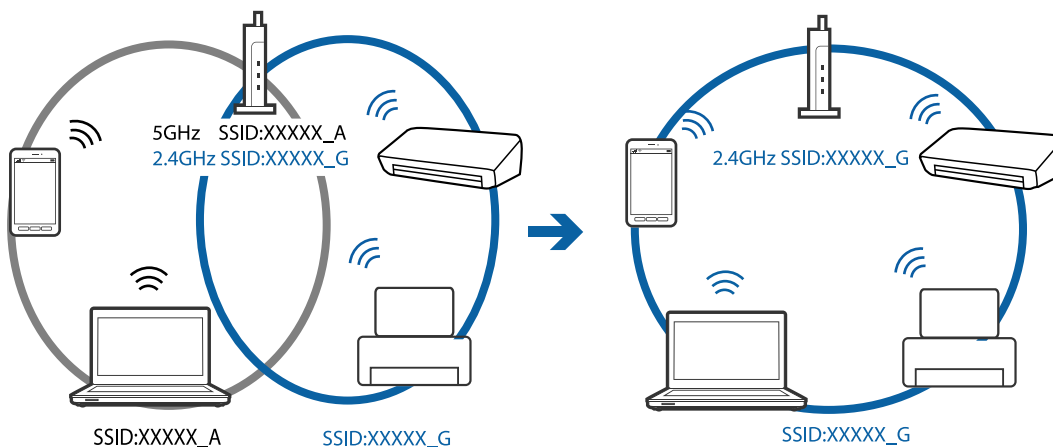

## Устранение неполадок

- ❑ Большинство точек доступа имеют функцию разделения безопасности, которая блокирует связь между подключенными устройствами. Если связь между принтером и компьютером или смартфоном/планшетом отсутствует, даже если они подключены к одной сети, отключите функцию разделения безопасности на точке доступа. Для получения дополнительной информации см. документацию на точку доступа.

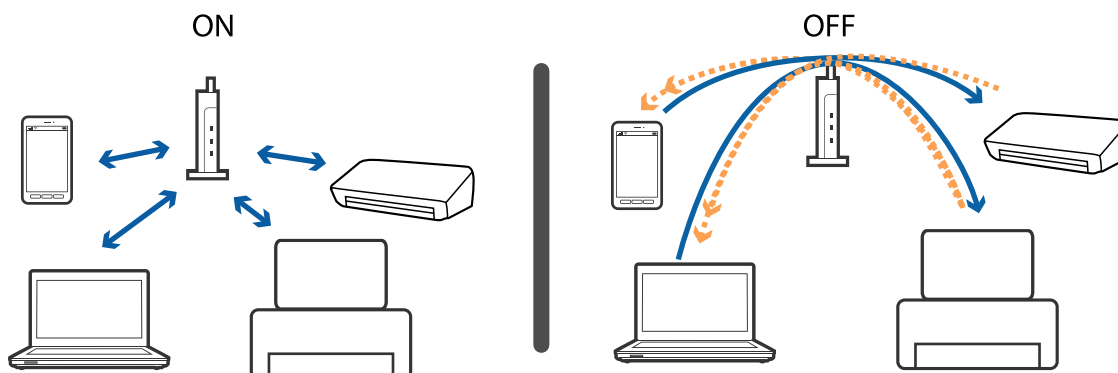

### Соответствующая информация

- ➔ [«Проверка SSID сети, к которой подключен принтер» на стр. 260](#)
- ➔ [«Проверка идентификатора SSID на компьютере» на стр. 261](#)

## Проверка SSID сети, к которой подключен принтер

Нажмите  на главном экране, затем нажмите Маршрутизатор или Wi-Fi Direct.

Идентификаторы SSID отображаются для каждой сети Wi-Fi и Wi-Fi Direct.

## Проверка идентификатора SSID на компьютере

### Windows

Щелкните  на панели задач рабочего стола. Проверьте, есть ли в отображаемом списке идентификатор SSID подключенной сети.



### Mac OS

Щелкните значок Wi-Fi в верхней части экрана компьютера. Отображается список идентификаторов SSID доступных сетей, где идентификатор SSID подключенной сети отмечен галочкой.



---

## Невозможно выполнить печать с iPhone или iPad

- Подключите iPhone или iPad к сети с тем же идентификатором (SSID), с каким подключен принтер.
- Включите **Автомат. отображ. настройки бумаги** в следующих меню.  
**Настр. > Общие параметры > Настройки принтера > Настр. источн. бумаги > Автомат. отображ. настройки бумаги**
- Включите параметр AirPrint в Web Config.

### Соответствующая информация

➔ [«Приложение для настройки операций принтера \(Web Config\)» на стр. 231](#)

---

## Проблемы отпечатков

### Потертости или пропуск цветов на отпечатках

Если принтер долго не использовался, дюзы печатающих головок могли засориться и перестать пропускать чернила. Выполните проверку дюз и при необходимости прочистите печатающую головку.

### Соответствующая информация

➔ [«Проверка и прочистка печатающей головки» на стр. 224](#)

### Появляются полосы или неожиданные цвета

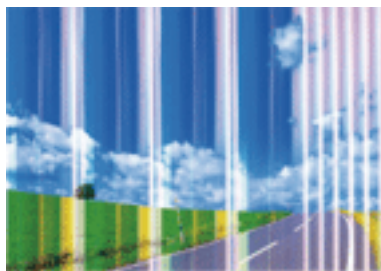

Дюзы печатающей головки могут быть забиты. Выполните проверку дюз для проверки состояния дюз печатающей головки. Если дюзы забиты, выполните очистку печатающей головки.

### Соответствующая информация

➔ [«Проверка и прочистка печатающей головки» на стр. 224](#)

## Появляются горизонтальные цветные полосы с интервалом приблизительно 2.5 см

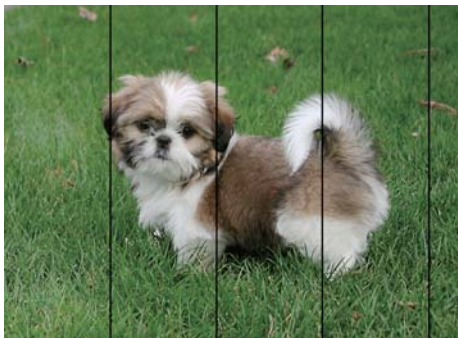

- Выберите тип бумаги, соответствующий носителю, загруженному в принтер.
- Выровняйте печатающую головку с помощью функции **Выравнив. по гориз.**
- При печати на обычной бумаге используйте настройку более высокого качества печати.

### Соответствующая информация

- ➔ [«Список типов бумаги» на стр. 57](#)
- ➔ [«Калибровка печатающей головки» на стр. 226](#)

## Размытые отпечатки, вертикальные полосы или несовпадения



enthalten alle  
Aufdruck. W  
↓ 5008 "Regel

Выровняйте печатающую головку с помощью функции **Выравнив. по высоте**.

### Соответствующая информация

- ➔ [«Калибровка печатающей головки» на стр. 226](#)

## Качество печати не улучшается даже после выравнивания печатающей головки

При двунаправленной (или высокоскоростной) печати печатающая головка движется в обоих направлениях, в результате чего вертикальные линии могут не совпадать. Если качество печати не улучшается, отключите двунаправленную (или высокоскоростную) печать. Отключение этого параметра может замедлить скорость печати.

## Устранение неполадок

### Панель управления

Отключите параметр **Двунаправленн.** в **Настр. > Общие параметры > Настройки принтера.**

### Windows

Снимите флажок **Высокая скорость** на вкладке драйвера печати **Дополнительные настройки.**

### Mac OS

Выберите **Системные настройки** в меню  > **Принтеры и сканеры** (или **Печать и сканирование, Печать и факс**), а затем выберите принтер. Щелкните **Параметры и принадлежности > Параметры** (или **Драйвер**). Выберите **Выключить** для параметра **Высокоскоростная печать.**

## Соответствующая информация

➔ [«Параметры меню для Запом. устр.» на стр. 108](#)

## Низкое качество печати

При низком качестве печати, появлении размытости, полос, отсутствующих цветов, блеклых цветов и несовпадений убедитесь в выполнении приведенных ниже условий.

### Проверка принтера

- Выполните проверку дюз и при необходимости прочистите печатающую головку.
- Откалибруйте печатающую головку.

### Проверка бумаги

- Используйте бумагу, подходящую для этого принтера.
- Не печатайте на влажной, поврежденной или слишком старой бумаге.
- Если бумага свернулась или конверт раздулся, распрямите носитель.
- Не укладывайте бумагу в стопку сразу же после печати.
- Полностью высушите отпечатки, прежде чем использовать их по назначению. При просушке отпечатков не подвергайте их действию прямых солнечных лучей, не используйте фен и не касайтесь лицевой стороны отпечатка.
- При печати изображений или фотографий компания Epson рекомендует использовать оригинальную бумагу Epson. Печатайте на предназначенной для печати стороне оригинальной бумаги Epson.

### Настройка параметров печати

- Выберите тип бумаги, соответствующий носителю, загруженному в принтер.
- Печатайте с более высокими настройками качества печати.
- Если вы выбрали **Стандартно насыщенный** в качестве параметра качества для драйвера принтера Windows, измените его на **Стандартный**. Если вы выбрали **Нормальной насыщенности** в качестве параметра качества для драйвера принтера Mac OS, измените его на **Нормальное**.

### Проверка чернильного картриджа

- Компания Epson рекомендует использовать чернильный картридж до даты, указанной на упаковке.
- Для достижения наилучших результатов чернильные картриджи необходимо использовать в течение шести месяцев с момента вскрытия упаковки.



## Устранение неполадок

- ❑ Используйте оригинальные чернильные картриджи Epson. Этот продукт создан с возможностью регулировки цветов на основе использования оригинальных чернильных картриджей Epson. Использование чернильных картриджей стороннего производителя может привести к снижению качества печати.

### Соответствующая информация

- ➔ «Проверка и прочистка печатающей головки» на стр. 224
- ➔ «Калибровка печатающей головки» на стр. 226
- ➔ «Доступные форматы бумаги и емкость загрузки» на стр. 46
- ➔ «Список типов бумаги» на стр. 57
- ➔ «Меры предосторожности при работе с бумагой» на стр. 49

## Потертости и размытие на бумаге

- ❑ Если на отпечатках появляются горизонтальные полосы или размазываются чернила на верхней или нижней части бумаги, загрузите бумагу в правильном направлении и придвиньте направляющие к краям листа.

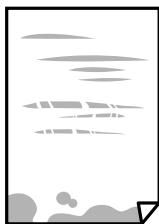

- ❑ Если на отпечатках появляются вертикальные полосы или размазываются чернила, выполните очистку бумагопроводящего тракта.



- ❑ Положите бумагу на ровную поверхность для того, чтобы проверить ее ровность. Если бумага неровная, выпрямите ее.

## Устранение неполадок

- ❑ При печати на плотной бумаге печатающая головка близко подходит к поверхности печати, что может поцарапать бумагу. В этом случае следует включить настройку предотвращения образования потертостей. Если эта функция включена, качество или скорость печати могут снизиться.
  - ❑ Панель управления  
Выберите на начальном экране **Настр. > Общие параметры > Настройки принтера** и включите функцию **Регул. толщины бумаги**.
  - ❑ Windows  
Щелкните **Расширенные параметры** на вкладке драйвера принтера **Сервис**, после чего выберите **Плотная бумага и конверты**.  
Если после установки параметра **Плотная бумага и конверты** потертости бумаги остаются, выберите **Бумага с поперечным направлением волокон** в окне **Расширенные параметры** драйвера принтера.
  - ❑ Mac OS  
Выберите **Системные настройки** в меню  > **Принтеры и сканеры** (или **Печать и сканирование, Печать и факс**), а затем выберите принтер. Щелкните **Параметры и принадлежности > Параметры** (или **Драйвер**). Выберите **Включить** для параметра **Плотная бумага и конверты**.
- ❑ Перед повторной загрузкой бумаги в режиме ручной двусторонней печати убедитесь в том, что чернила полностью высохли.

### Соответствующая информация

- ➔ [«Загрузка бумаги в Кассета для бумаги» на стр. 50](#)
- ➔ [«Загрузка бумаги в Зад. слот подачи бумаги» на стр. 52](#)
- ➔ [«Очистка бумагопроводящего тракта от чернильных пятен» на стр. 227](#)

## В процессе автоматической двухсторонней печати размазываются чернила

При использовании функции автоматической двухсторонней печати и печати насыщенных изображений, например фотографий и графиков, снизьте плотность печати и увеличьте время высыхания.

### Соответствующая информация

- ➔ [«Настройки принтера» на стр. 68](#)

## Напечатанные фотографии липкие на ощупь

Возможно, вы выполнили печать на обратной стороне фотобумаги. Убедитесь, что печать ведется на предназначенной для печати стороне.

После печати на тыльной стороне фотобумаги следует очистить бумагопроводящий тракт.

### Соответствующая информация

- ➔ [«Очистка бумагопроводящего тракта от чернильных пятен» на стр. 227](#)

## Изображения или фотографии печатаются с искаженными цветами

При выполнении печати из панели управления или из драйвера принтера Windows по умолчанию применяется функция автоматической коррекции фотографий Epson в зависимости от типа бумаги. Попробуйте изменить настройку.

### Панель управления

Измените настройку **Исправить фотогр.** со значения **Авто** на любой другой вариант. Если изменение настройки не помогло, выберите **Усиление – выкл.** в качестве значения **Исправить фотогр.**

### Драйвер принтера для ОС Windows

На вкладке **Дополнительные настройки** выберите **Настройка в Цветокоррекция**, после чего щелкните **Расширенные**. Измените настройку **Коррекция сцены** со значения **Автокоррекция** на любой другой вариант. Если изменение настройки не привело к получению желаемого результата, попробуйте выбрать любой другой способ цветокоррекции, отличный от **PhotoEnhance**, в **Управление цветом**.

### Соответствующая информация

➔ [«Параметры меню для Запом. устр.» на стр. 108](#)

➔ [«Корректировка цветов печати» на стр. 95](#)

## Невозможно выполнить печать без полей

В настройках печати выберите режим печати без полей. Если выбрать тип бумаги, который не поддерживает печать без полей, выбор параметра **Без полей** невозможен. Выберите тип бумаги, который поддерживает печать без полей.

## Края изображения обрезаются при печати без полей

Во время печати без полей изображение немного увеличивается, а выступающая область обрезается. Выберите меньший коэффициент увеличения.

### Панель управления

Измените параметр **Расширение**.

### Windows

Нажмите **Настройки** рядом с **Без полей** на вкладке драйвера принтера **Главное**, после чего измените настройки.

### Mac OS

Измените параметр **Увеличение** в меню диалогового окна печати **Настройки печати**.

## Неправильное положение, размер или поля отпечатка

Загрузите бумагу в правильной ориентации и придвиньте направляющие к краям листа.

При размещении оригиналов на стекло сканера необходимо совместить угол оригинала с символом угла на раме стекло сканера. Если края копии обрезаны, слегка отодвиньте оригинал от угла.

## Устранение неполадок

- При размещении оригиналов на стекло сканера очистите стекло сканера и крышку сканера. Если на стекле присутствуют пыль или пятна, они могут попадать на область копирования, что приводит к неправильному положению при копировании или уменьшению изображения.
- Выберите нужный **Раз.ориг** в настройках копирования. Если принтер установлен под прямыми солнечными лучами или возле источника освещения, стекло сканера может распознавать документ некорректно.
- Выберите нужный размер бумаги.
- Откорректируйте размер полей в приложении таким образом, чтобы они попадали в область печати.

### Соответствующая информация

- ➔ «Загрузка бумаги в Кассета для бумаги» на стр. 50
- ➔ «Загрузка бумаги в Зад. слот подачи бумаги» на стр. 52
- ➔ «Размещение оригиналов на Стекло сканера» на стр. 60
- ➔ «Очистка Стекло сканера» на стр. 230
- ➔ «Область печати» на стр. 291

## Символы напечатаны неправильно или с искажением

- Надежно подключите кабель USB к принтеру и компьютеру.
- Отмените все приостановленные задания печати.
- Не переводите компьютер в режим **Гибернации** или **Сна** во время печати. Страницы с искаженным текстом могут быть напечатаны в следующий раз при включении компьютера.
- Напечатанные символы могут быть искажены при использовании драйвера принтера, который использовался ранее. Убедитесь, что используемый драйвер предназначен для этого принтера. Проверьте марку принтера в верхней части окна драйвера принтера.

## Напечатанное изображение перевернуто

В драйвере принтера или приложении отключите все настройки зеркального отображения.

- Windows  
Снимите флажок **Зеркально** на вкладке драйвера принтера **Дополнительные настройки**.
- Mac OS  
Снимите флажок **Зеркально** в меню диалогового окна печати **Настройки печати**.

## Мозаичные узоры на отпечатках

При печати изображений или фотографий используйте файлы в высоком разрешении. Как правило, изображения на веб-сайтах имеют низкое разрешение, и хотя они хорошо выглядят на экране, качество при печати может заметно ухудшиться.

## Устранение неполадок

### Неравномерные цвета, размытость, точки или прямые линии на копируемом изображении

- Очистите бумагопроводящий тракт.
- Очистите стекло сканера.
- Очистите АПД.
- Не нажимайте слишком сильно на оригинал или крышку сканера при размещении оригиналов на стекло сканера.
- Если отпечатки смазаны, уменьшите значение плотности печати.

#### Соответствующая информация

- ➔ «Очистка бумагопроводящего тракта от чернильных пятен» на стр. 227
- ➔ «Очистка Стекло сканера» на стр. 230
- ➔ «Очистка автоматического податчика» на стр. 228
- ➔ «Базовые параметры меню для копирования» на стр. 117

### На копируемом изображении появляется муар (штриховка)

Измените настройки уменьшения/увеличения или немного измените угол размещения оригинала.

#### Соответствующая информация

- ➔ «Базовые параметры меню для копирования» на стр. 117

### На копируемом изображении появляется изображение обратной стороны оригинала

- Если оригинал выполнен на тонкой бумаге, поместите его на стекло сканера и накройте листом черной бумаги.
- На панели управления уменьшите плотность копирования в соответствующей настройке.

#### Соответствующая информация

- ➔ «Базовые параметры меню для копирования» на стр. 117

### Устранить проблему печати не удалось



Если вы испробовали все решения, но не смогли устранить проблему, попробуйте удалить и повторно установить драйвер принтера.

#### Соответствующая информация

- ➔ «Удаление приложений» на стр. 240
- ➔ «Установка последних версий приложений» на стр. 238

## Другие проблемы печати

### Печать выполняется слишком медленно

- Закройте все неиспользуемые приложения.
- Уменьшите качество печати. При высоком качестве снижается скорость печати.
- Включите двунаправленную (или высокоскоростную) печать. При включении этой функции печатающая головка печатает, двигаясь в обе стороны, в результате чего повышается скорость печати.
  - Панель управления  
На начальном экране выберите **Настр.** > **Общие параметры** > **Настройки принтера** > **Двунаправленн.** и включите этот режим.
  - Windows  
Выберите **Высокая скорость** на вкладке драйвера печати **Дополнительные настройки**.
  - Mac OS  
Выберите **Системные настройки** в меню  > **Принтеры и сканеры** (или **Печать и сканирование, Печать и факс**), а затем выберите принтер. Щелкните **Параметры и принадлежности** > **Параметры** (или **Драйвер**). Выберите **Включить** для параметра **Высокоскоростная печать**.
- Выключите тихий режим. Данная функция снижает скорость печати.
  - Панель управления  
Нажмите  на главном экране и выключите режим **Тихий режим**.
  - Windows  
Выберите значение **Выключить** для параметра **Тихий режим** на вкладке драйвера принтера **Главное**.
  - Mac OS  
Выберите **Системные настройки** в меню  > **Принтеры и сканеры** (или **Печать и сканирование, Печать и факс**), а затем выберите принтер. Щелкните **Параметры и принадлежности** > **Параметры** (или **Драйвер**). Выберите **Выключить** для параметра **Тихий режим**.

### При непрерывной печати скорость печати значительно замедляется.

Печать замедляется во избежание повреждения перегрева и повреждения механизма принтера. Несмотря на это, печать можно продолжать. Чтобы вернуться к обычной скорости печати, ничего не печатайте на принтере как минимум в течение 30 минут. Скорость печати не возвращается к обычной, если отключить питание.

### Невозможно отменить печать на компьютере, работающем под управлением Mac OS X v10.6.8

Для того, чтобы остановить печать на компьютере, выполните следующие настройки.

## Устранение неполадок

Запустите Web Config и выберите **Port9100** в качестве настройки **Протокол максимального приоритета** в **Настройках AirPrint**. Выберите **Системные настройки** из меню  > **Принтеры и сканеры** (или **Печать и сканирование, Печать и факс**), удалите принтер и добавьте его снова.

---

## Не удается запустить сканирование

- Если для принтера включена функция контроля доступа, при сканировании необходимо ввести идентификатор пользователя и пароль. Если вы не знаете пароль, обратитесь к системному администратору.
- Если включена функция контроля доступа, система Mac OS может не выполнить сканирование. Обратитесь к системному администратору.
- Если сканирование выполняется с помощью устройства ADF, проверьте, закрыты ли крышки сканера и устройства ADF.
- Надежно подключите кабель USB к принтеру и компьютеру. Если используется USB-концентратор, попробуйте подключить принтер напрямую к компьютеру.
- При сканировании по сети в высоком разрешении может возникнуть ошибка связи. Уменьшите разрешение.
- Убедитесь, что в Epson Scan 2 выбран правильный принтер (сканер).

### Убедитесь, что принтер распознается из среды Windows

При работе в ОС Windows убедитесь, что принтер (сканер) отображается в меню **Сканер и камера**. Принтер (сканер) должен отображаться как «EPSON XXXXX (название принтера)». Если принтер (сканер) не отображается, удалите и повторно установите Epson Scan 2. Для доступа к меню **Сканер и камера** следуйте инструкциям ниже.

- Windows 10  
Щелкните правой кнопкой мыши «Пуск» или нажмите и удерживайте ее, выберите **Панель управления**, нажмите кнопку «Поиск» и введите «Сканер и камера», затем нажмите **Просмотр сканеров и камер** и проверьте, отображается ли принтер.
- Windows 8.1/Windows 8/Windows Server 2012 R2/Windows Server 2012  
Выберите **Рабочий стол > Настройки > Панель управления**, нажмите кнопку «Поиск» и введите «Сканер и камера», затем нажмите **Показать сканер и камеру** и проверьте, отображается ли принтер.
- Windows 7/Windows Server 2008 R2  
Нажмите кнопку «Пуск» и выберите **Панель управления**, нажмите кнопку «Поиск» и введите «Сканер и камера», затем нажмите **Просмотр сканеров и камер** и проверьте, отображается ли принтер.
- Windows Vista/Windows Server 2008  
Нажмите кнопку «Пуск» и выберите **Панель управления > Оборудование и звук > Сканеры и камеры**, затем проверьте, отображается ли принтер.
- Windows XP/Windows Server 2003 R2/Windows Server 2003  
Нажмите кнопку «Пуск» и выберите **Панель управления > Принтеры и другое оборудование > Сканеры и камеры**, затем проверьте, отображается ли принтер.

### Соответствующая информация

- ➔ [«Удаление приложений» на стр. 240](#)
- ➔ [«Установка последних версий приложений» на стр. 238](#)

---

## Проблемы со сканируемым изображением

### При сканировании со стекла сканера появляются неравномерные цвета, грязь, пятна и т. п.

- Очистите стекло сканера.
- Удалите частицы мусора или грязи, прилипшие к оригиналу.
- Не нажимайте чрезмерно на оригинал или крышку сканера. При чрезмерном нажатии могут возникать размытия, размазанные участки и пятна.

#### Соответствующая информация

➔ [«Очистка Стекло сканера» на стр. 230](#)

### При сканировании через ADF появляются прямые линии

- Очистите ADF.  
Прямые линии на изображении могут появляться при попадании мусора или грязи в ADF.
- Удалите частицы мусора или грязи, прилипшие к оригиналу.

#### Соответствующая информация

➔ [«Очистка автоматического податчика» на стр. 228](#)

### Плохое качество изображения

- В программе Epson Scan 2 настройте изображение с помощью функций вкладки **Расширенные настройки** и выполните сканирование.
- При низком установленном разрешении попробуйте увеличить разрешение и выполните сканирование.

#### Соответствующая информация

➔ [«Сканирование с помощью Epson Scan 2» на стр. 145](#)

### На заднем плане изображений появляется смещение

На отсканированном изображении может появляться изображение, расположенное на обратной стороне оригинала.

- В программе Epson Scan 2 выберите вкладку **Расширенные настройки** и измените значение **Яркость**. Эта функция может быть недоступна в зависимости от настроек на вкладке **Главные настройки > Тип изображения** или других настроек на вкладке **Расширенные настройки**.
- В программе Epson Scan 2 выберите вкладку **Расширенные настройки**, затем **Параметр изображения > Улучшение текста**.



## Устранение неполадок

- При сканировании со стекла сканера поместите лист черной бумаги или настольную подкладку на оригинал.

### Соответствующая информация

- ➔ [«Сканирование с помощью Epson Scan 2» на стр. 145](#)
- ➔ [«Размещение оригиналов» на стр. 57](#)

## Текст размыт

- В программе Epson Scan 2 выберите вкладку **Расширенные настройки**, затем **Параметр изображения > Улучшение текста**.
- В программе Epson Scan 2 при параметре **Тип изображения** на вкладке **Главные настройки**, установленном на значение **Черно-белый**, измените значение параметра **Поро** на вкладке **Расширенные настройки**. При увеличении значения параметра **Поро** черный цвет станет более насыщенным.
- При низком разрешении попробуйте увеличить его и повторите сканирование.

### Соответствующая информация

- ➔ [«Сканирование с помощью Epson Scan 2» на стр. 145](#)

## Возникают муаровые узоры (паутинообразные тени)

Если оригинал представляет собой печатный документ, в сканированном изображении могут возникать муаровые узоры (паутинообразные тени).

- На вкладке **Расширенные настройки** в программе Epson Scan 2 выберите **Удаление растра**.



- Измените разрешение и повторите сканирование.

### Соответствующая информация

- ➔ [«Сканирование с помощью Epson Scan 2» на стр. 145](#)

## Не получается выполнить сканирование требуемой области на стекле сканера

- Убедитесь, что оригинал помещен на стекло сканера в соответствии с метками выравнивания.
- Если отсутствует край отсканированного изображения, переместите оригинал на небольшое расстояние от края стекла сканера.

## Устранение неполадок

- При сканировании с панели управления и выборе функции автоматической обрезки области сканирования удалите все следы грязи и мусора со стекла сканера и крышки сканера. При наличии следов грязи и мусора вокруг оригинала область сканирования будет соответственно увеличена.

### Соответствующая информация

- ➔ [«Размещение оригиналов» на стр. 57](#)
- ➔ [«Очистка Стекло сканера» на стр. 230](#)

## Текст не распознается правильно при сохранении в формате Индексированный файл PDF

- В окне **Настройки формата изображения** программы Epson Scan 2 проверьте правильность установки языка (**Язык текста**) на вкладке **Текст**.
- Убедитесь, что оригинал расположен ровно.
- Используйте оригинал с четким текстом. Распознавание текста может не быть выполнено при использовании следующих типов оригиналов.
  - Оригиналы, которые неоднократно копировались.
  - Оригиналы, полученные по факсу (с низким разрешением)
  - Оригиналы, которые имеют слишком малый межсимвольный или межстрочный интервал
  - Оригиналы с перечеркнутым и подчеркнутым текстом
  - Оригиналы с рукописным текстом
  - Измятые и порванные оригиналы
- В программе Epson Scan 2 при параметре **Тип изображения** на вкладке **Главные настройки**, установленном на значение **Черно-белый**, измените значение параметра **Поро** на вкладке **Расширенные настройки**. При увеличении значения параметра **Поро** область черного цвета станет больше.
- В программе Epson Scan 2 выберите вкладку **Расширенные настройки**, затем **Параметр изображения > Улучшение текста**.

### Соответствующая информация

- ➔ [«Сканирование с помощью Epson Scan 2» на стр. 145](#)

## Не получается решить проблемы со сканированным изображением

Если проблему не удалось решить никаким из способов, выполните инициализацию настроек Epson Scan 2 с помощью Epson Scan 2 Utility.

### Примечание:

*Epson Scan 2 Utility* — приложение, входящее в состав ПО Epson Scan 2.

1. Запустите Epson Scan 2 Utility.
  - Windows 10/Windows Server 2016  
Щелкните кнопку «Пуск» и выберите EPSON > Epson Scan 2 Utility.

## Устранение неполадок

- Windows 8.1/Windows 8/Windows Server 2012 R2/Windows Server 2012

С помощью кнопки «Поиск» введите название приложения, после чего нажмите на отображенный значок.

- Windows 7/Windows Vista/Windows XP/Windows Server 2008 R2/Windows Server 2008/Windows Server 2003 R2/Windows Server 2003

Щелкните кнопку «Пуск» и выберите **Все программы** или **Программы > EPSON > Epson Scan 2 Utility > Epson Scan 2**.

- Mac OS

Нажмите **Перейти > Приложения > Epson Software > Epson Scan 2 Utility**.

2. Выберите вкладку **Другое**.

3. Нажмите **Сброс**.

**Примечание:**

Если инициализация не помогла решить проблему, выполните удаление и повторную установку Epson Scan 2.

### Соответствующая информация

➔ [«Удаление приложений» на стр. 240](#)

➔ [«Установка последних версий приложений» на стр. 238](#)

---

## Не удается сохранить отсканированные изображения в общую папку

### Проверка сообщений на принтере

При возникновении ошибки соответствующее сообщение отображается на панели управления принтера.

## Устранение неполадок

Сообщения	Решения
<p>Ошибка DNS-сервера. Проверьте настройки DNS-сервера.</p>	<ul style="list-style-type: none"> <li><input type="checkbox"/> Убедитесь, что адрес в списке контактов на принтере и адрес общей папки являются идентичными.</li> <li><input type="checkbox"/> Если IP-адрес компьютера является статическим и задан вручную, измените имя компьютера в сетевом пути на IP-адрес. Пример: замените \\EPSON02\SCAN на \\192.168.xxx.xxx\SCAN</li> <li><input type="checkbox"/> Убедитесь, что компьютер включен и не переходит в спящий режим. Если компьютер переходит в спящий режим, невозможно сохранить отсканированные изображения в общую папку.</li> <li><input type="checkbox"/> Временно отключите брандмауэр компьютера и программное обеспечение безопасности. Если это устраняет ошибку, проверьте настройки в программном обеспечении безопасности.</li> <li><input type="checkbox"/> Если в качестве сетевого места выбрана <b>Общедоступная сеть</b>, невозможно сохранить отсканированные изображения в общую папку. Задайте настройки переадресации для каждого порта.</li> <li><input type="checkbox"/> При использовании ноутбука и установке IP-адреса от DHCP IP-адрес может измениться при повторном подключении к сети. Снова получите IP-адрес.</li> <li><input type="checkbox"/> Убедитесь, что настройка DNS выполнена правильно. Обратитесь к сетевому администратору по поводу настроек DNS.</li> <li><input type="checkbox"/> Имя компьютера и IP-адрес могут различаться, если таблица управления DNS-сервером не обновлена. Обратитесь к администратору DNS-сервера.</li> </ul>
<p>Ошибка аутентифик. Проверьте настройки сервера эл. почты.</p>	<p>Убедитесь, что имя пользователя и пароль указаны правильно на компьютере и в контактах принтера. Кроме того, убедитесь, что срок действия пароля не истек.</p>
<p>Ошибка связи. Проверьте подключение к сети Wi-Fi.</p>	<ul style="list-style-type: none"> <li><input type="checkbox"/> Убедитесь, что выбран параметр <b>Разрешить совместное использование сети Microsoft</b> в разделе Web Config. Выберите <b>Службы &gt; Сеть MS</b> в разделе Web Config.</li> <li><input type="checkbox"/> Убедитесь, что адрес в списке контактов на принтере и адрес общей папки являются идентичными.</li> <li><input type="checkbox"/> Права доступа для пользователя в списке контактов должны быть добавлены на вкладке <b>Общий доступ</b> и вкладке <b>Безопасность</b> свойств общей папки. Кроме того, разрешения пользователя также должны быть «разрешены».</li> </ul>
<p>Это имя файла уже используется. Переименуйте файл и повторите сканиров.</p>	<p>Измените настройки имени файла. В противном случае переместите или удалите файлы или измените имя файла в общей папке.</p>
<p>Отсканированные файлы слишком большие. Отправл. только XX стр. Убедитесь, что в целевой папке достаточно места.</p>	<p>На диске недостаточно свободного места. Увеличьте свободное пространство на компьютере.</p>

## Проверка места возникновения ошибки

При сохранении отсканированных изображений в общую папку процесс сохранения протекает следующим образом. Можно проверить место, где возникла ошибка.

## Устранение неполадок

Параметры	Эксплуатация	Сообщения об ошибках
Подключение	Подключите компьютер с принтера.	Ошибка DNS-сервера. Проверьте настройки DNS-сервера.
Вход на компьютер	Выполните вход на компьютер, используя имя пользователя и пароль.	Ошибка аутентифик. Проверьте настройки сервера эл. почты.
Проверка папки для сохранения	Проверьте сетевой путь к общей папке.	Ошибка связи. Проверьте подключение к сети Wi-Fi.
Проверка имени файла	Проверьте, имеется ли файл с тем же именем, под которым вы желаете сохранить файл в папке.	Это имя файла уже используется. Переименуйте файл и повторите сканиров.
Запись файла	Запишите новый файл.	Отсканированные файлы слишком большие. Отправл. только XX стр. Убедитесь, что в целевой папке достаточно места.

## Сохранение отсканированных изображений занимает длительное время

Следует соблюдать следующие правила.

- Убедитесь, что настройка DNS выполнена правильно.
- При проверке Web Config убедитесь, что каждая настройка DNS указана верно.
- Убедитесь, что доменное имя DNS указано правильно.

## Переключение между частной и общедоступной сетью

В Windows 7 и более поздних версиях сетевое окружение задается как профиль сетевых подключений. Общие настройки и настройки брандмауэра задаются в соответствии с сетевым окружением.

Для доступа к сети дома и в офисе используется **Частная сеть**, **Домашняя сеть** или **Сеть предприятия**. Чтобы получить доступ к общедоступным беспроводным локальным сетям, например в аэропорту или на железнодорожном вокзале, используйте **Общедоступную сеть**, профиль которой обеспечивает большую безопасность, нежели чем профиль частной сети.

**Частную сеть**, **Домашнюю сеть** или **Сеть предприятия** следует использовать для сохранения отсканированных изображений в общую папку.

### Примечание:

В зависимости от среды **Сеть домена** будет использоваться в качестве сетевого окружения.

Выберите сетевое окружение при первом подключении компьютера к сети. Невозможно сохранить отсканированные изображения в общую папку при выборе в качестве сетевого окружения общедоступной сети. Снова выберите сетевое окружение.

Названия сетевых окружений отличаются в Windows 10/Windows 8.1/Windows 8 и Windows 7.

Windows 10/Windows 8.1/Windows 8	Частная сеть
	Общедоступная сеть

## Устранение неполадок

Windows 7	Домашняя сеть
	Сеть предприятия
	Общедоступная сеть

Можно проверить сетевые настройки в разделе **Панель управления > Центр управления сетями и общим доступом**.

### Изменение сетевого окружения

Действия по изменению сетевого окружения зависят от операционной системы.

#### Соответствующая информация

- ➔ [«Изменение сетевого окружения: Windows 10» на стр. 278](#)
- ➔ [«Изменение сетевого окружения: Windows 8.1» на стр. 278](#)
- ➔ [«Изменение сетевого окружения: Windows 8» на стр. 279](#)
- ➔ [«Изменение сетевого окружения: Windows 7» на стр. 279](#)

#### **Изменение сетевого окружения: Windows 10**

##### **Примечание:**

Выполните вход в качестве администратора.

1. Щелкните значок Windows для отображения главного меню, затем щелкните значок параметров.
2. В окне **Параметры** щелкните **Сеть и Интернет**.
3. В окне **Сеть и Интернет** щелкните имя подключенной сети.
  - Выберите **Wi-Fi** при использовании беспроводного подключения.
  - Выберите **Ethernet** при использовании проводного подключения.
4. При отображении в окне нескольких SSID прокрутите список и щелкните **Дополнительные параметры**.
5. Включите параметр **Сделать этот компьютер доступным для обнаружения**. Выберите **Вкл** для сохранения отсканированных изображений в общую папку.
  - Выберите **Вкл** (частная сеть) при подключении к домашней сети или сети предприятия.
  - Выберите **Выкл** (общедоступная сеть) при подключении к общедоступной сети.

##### **Примечание:**

Можно проверить сетевое окружение в **Центре управления сетями и общим доступом**.

#### **Изменение сетевого окружения: Windows 8.1**

##### **Примечание:**

Выполните вход в качестве администратора.

## Устранение неполадок

1. Отобразите кнопки, наведя указатель мыши на нижнюю правую часть экрана, затем щелкните **Параметры**.
2. Щелкните **Изменить параметры ПК** в окне **Параметры**.
3. Щелкните **Сеть** в окне **Параметры ПК**.
4. Щелкните подключенную сеть в окне **Сеть**.
5. Задайте **Поиск устройств и содержимого**. Выберите **Вкл** для сохранения отсканированных изображений в общую папку.
  - Выберите **Вкл** (частная сеть) при подключении к домашней сети или сети предприятия.
  - Выберите **Выкл** (общедоступная сеть) при подключении к общедоступной сети.

**Примечание:**

- Поиск устройств и содержимого** отображается при входе в качестве администратора.
- Можно проверить сетевое окружение в **Центре управления сетями и общим доступом**.

### **Изменение сетевого окружения: Windows 8**

**Примечание:**

Выполните вход в качестве администратора.

1. Отобразите кнопки, наведя указатель мыши на нижнюю правую часть экрана, затем щелкните **Параметры**.
2. Щелкните значок подключенной сети в окне **Параметры**.
3. Щелкните правой кнопкой мыши подключенную сеть в окне **Сеть**, затем щелкните **Включение и отключение общего доступа** в отображаемом меню.
4. Отображается надпись: **Вы хотите включить совместное использование содержимого и предоставить возможность подключения к устройствам в этой сети?** Выберите ответ, подходящий для вашего сетевого окружения. Выберите **Да** для сохранения отсканированных изображений в общую папку.
  - Выберите **Да** (частная сеть) при подключении к домашней сети или сети предприятия.
  - Выберите **Нет** (общедоступная сеть) при подключении к общедоступной сети.

**Примечание:**

Можно проверить сетевое окружение в **Центре управления сетями и общим доступом**.

### **Изменение сетевого окружения: Windows 7**

**Примечание:**

Выполните вход в качестве администратора.

1. Нажмите кнопку «Пуск» и выберите **Панель управления**.
2. Откройте **Центр управления сетями и общим доступом**.
  - Представление **Категория**: выберите **Сеть и Интернет** > **Центр управления сетями и общим доступом**.

## Устранение неполадок

- Представление **Мелкие значки**: щелкните **Центр управления сетями и общим доступом**.
- 3. Щелкните сетевое окружение в разделе **Просмотр активных сетей**.
- 4. Задайте сетевое окружение.
  - Выберите **Домашняя сеть** или **Сеть предприятия** при подключении к домашней сети или сети предприятия.
  - Выберите **Общедоступная сеть** при подключении к общедоступной сети.
- 5. Проверьте содержимое и щелкните **Заккрыть**.

---

## Другие проблемы сканирования

### Сканирование выполняется медленно

- Уменьшите значение разрешения и повторите сканирование. При выборе высокого значения разрешения сканирование выполняется долго.
- Скорость сканирования уменьшается в зависимости от параметров настройки изображения в Epson Scan 2.
- Чтобы уменьшить скорость сканирования, в меню **Конфигурация**, вызванном нажатием кнопки  в режиме Epson Scan 2, установите режим **Тихий режим** на вкладке **Сканировать**.

### Соответствующая информация

- ➔ [«Сканирование с помощью Epson Scan 2» на стр. 145](#)

### Невозможно отправить сканированное изображение по электронной почте

Проверьте настройку параметров сервера электронной почты.

### Сканирование в формат PDF/Multi-TIFF приостанавливается

- При сканировании с помощью Epson Scan 2 можно отсканировать до 999 страниц в формате PDF и до 200 страниц в формате Multi-TIFF. При сканировании с помощью панели управления можно отсканировать до 50 страниц в режиме одностороннего сканирования, используя ADF, и до 100 страниц в режиме двухстороннего сканирования, используя ADF, а также в режиме сканирования с помощью стекло сканера.
- При сканировании больших объемов рекомендуется использовать оттенки серого.
- Увеличьте свободное пространство на жестком диске компьютера. Сканирование может приостановиться, если свободного места недостаточно.
- Попробуйте отсканировать при более низком разрешении. Сканирование приостанавливается, если общий размер данных достигает предела.



## Соответствующая информация

➔ «Сканирование с помощью Epson Scan 2» на стр. 145

---

## Проблемы при отправке и получении факсов

### Невозможно отправлять или получать факсы

- Выполните автоматическую проверку подключения факса с помощью **Проверить подкл. факса** на панели управления. Попробуйте применить решения, напечатанные в отчете.
- Проверьте код ошибки, отображенный для невыполненного задания факса, и попробуйте применить решения, приведенные в списке кодов ошибок.
- Проверьте параметр **Тип линии**. Проблему может решить установка на **РВХ**. Если телефонная система требует код внешнего доступа для выхода на внешнюю линию, необходимо зарегистрировать код доступа в принтере и при отправке факсов вводить знак номера (#) в начале номера факса.
- В случае возникновения ошибки связи установите для параметра **Скорость перед. факса** значение **Низкая (9600 бит/с)** на панели управления.
- Проверьте, работает ли настенная телефонная розетка, подключив к ней телефон. Если входящие или исходящие вызовы невозможны, обратитесь к телекоммуникационной компании.
- Для подключения к телефонной линии DSL необходимо использовать DSL-модем, оснащенный встроенным фильтром DSL, или установить на линию отдельный фильтр. Свяжитесь с поставщиком услуг DSL.
- При соединении с телефонной линией DSL подключите принтер напрямую к телефонному разъему, после чего проверьте возможность отправки факсов. Если отправка возможна, проблема может быть вызвана фильтром DSL. Свяжитесь с поставщиком услуг DSL.
- Включите на панели управления настройку **ЕСМ**. При выключенной настройке **ЕСМ** невозможно принимать цветные факсы.
- При отправке и приеме факсов с помощью компьютера убедитесь, что принтер подключен через сеть или USB-кабель, а на компьютере установлен драйвер PC-FAX. Драйвер PC-FAX устанавливается вместе с FAX Utility.

## Устранение неполадок



- ❑ Если вы пользуетесь Windows, убедитесь, что принтер (факс) отображается в **Устройства и принтеры**, **Принтер** или **Принтеры и другое оборудование**. Принтер (факс) отображается как EPSON XXXXX (FAX). Если принтер (факс) не отображается, удалите и повторно установите FAX Utility. Получение доступа к **Устройства и принтеры**, **Принтеры** или **Принтеры и другое оборудование**.
  - ❑ Windows 10
 

Щелкните правой кнопкой мыши кнопку «Пуск» или нажмите и удерживайте ее, выберите **Панель управления > Просмотр устройств и принтеров** в разделе **Оборудование и звук**.
  - ❑ Windows 8.1/Windows 8
 

Выберите **Рабочий стол > Настройки > Панель управления > Просмотр устройств и принтеров** в **Оборудование и звук** или **Оборудование**.
  - ❑ Windows 7
 

Нажмите кнопку «Пуск» и выберите **Панель управления > Просмотр устройств и принтеров** в **Оборудование и звук** или **Оборудование**.
  - ❑ Windows Vista
 

Нажмите кнопку «Пуск», выберите **Панель управления > Принтеры** в разделе **Оборудование и звук**.
  - ❑ Windows XP
 

Нажмите кнопку «Пуск», выберите **Настройки > Панель управления > Принтеры и другое оборудование > Принтеры и факсы**.
- ❑ В Mac OS проверьте следующее.
  - ❑ Выберите **System Preferences** в меню  > **Принтеры и сканеры** (или **Печать и сканирование**, **Печать и факс**), а затем убедитесь, что принтер (факс) отображается. Принтер (факс) отображается как FAX XXXX (USB) или FAX XXXX (IP). Если принтер (факс) не отображается, нажмите [+] и зарегистрируйте принтер (факс).
  - ❑ Выберите **System Preferences** из меню  > **Принтеры и сканеры** (или **Печать и сканирование**, **Печать и факс**), а затем дважды щелкните на принтере (факсе). Если принтер стоит на паузе, нажмите **Возобновить** (или **Возобновить работу принтера**).

### Соответствующая информация

- ➔ [«Проверить подкл. факса» на стр. 212](#)
- ➔ [«Основ. настройки» на стр. 210](#)
- ➔ [«Код ошибки в меню состояния» на стр. 245](#)
- ➔ [«Настройки для телефонной системы PBX» на стр. 156](#)
- ➔ [«Подключение принтера к телефонной линии» на стр. 151](#)
- ➔ [«Удаление приложений» на стр. 240](#)
- ➔ [«Установка последних версий приложений» на стр. 238](#)

## Не получается отправить факсы

- ❑ Если включена функция ограничения возможностей пользователей, для работы с принтером требуется имя пользователя и пароль. Если вы не знаете пароля, обратитесь к администратору.

## Устранение неполадок



- ❑ Если включена функция ограничения возможностей пользователей и факс отправляется с компьютера, аутентификация пользователя выполняется с помощью имени пользователя и пароля, заданных в драйвере принтера. Если факс не удается отправить из-за ошибки аутентификации, обратитесь к администратору.
- ❑ Задайте данные верхнего колонтитула для исходящих факсов на панели управления. Некоторые факсовые аппараты автоматически отклоняют факсы без данных в верхнем колонтитуле.
- ❑ Если идентификатор вызывающего абонента заблокирован, необходимо его разблокировать. Некоторые телефоны или факсовые аппараты автоматически отклоняют анонимные вызовы.
- ❑ Спросите у получателя, правильно ли указан номер факса и готов ли факсовый аппарат получателя принять факс.
- ❑ Проверьте, был ли факс отправлен с использованием функции подадреса. Если вы выбрали получателя с подадресом из списка контактов, факс может быть отправлен с помощью функции подадреса.
- ❑ При отправке факсов с помощью функции подадреса спросите получателя, может ли его факс принимать факсы с помощью функции подадреса.
- ❑ При отправке факсов с помощью функции подадреса убедитесь, что подадрес и пароль указаны верно. Проверьте у получателя, что подадрес и пароль указаны правильно.

### Соответствующая информация

- ➔ [«Основ. настройки» на стр. 210](#)
- ➔ [«Невозможно отправлять или получать факсы» на стр. 281](#)
- ➔ [«Отправка факса с использованием Субадрес\(SUB\) и Пароль\(SID\)» на стр. 165](#)
- ➔ [«Отправка факсов по требованию \(использование Отправка с опросом/ Ящик доски объявл.\)» на стр. 166](#)

## Не получается отправить факс определенному получателю

Если не получается отправить факс определенному получателю из-за ошибки, проверьте следующее.

- ❑ Если аппарат получателя не принимает вызов в течение 50 секунд после того, как принтер заканчивает набор, вызов завершается с ошибкой. Наберите номер с помощью функции  (Без сн. тр.) или подключенного телефона, чтобы проверить, сколько времени проходит до того, как раздастся тоновый сигнал факса. Если проходит более 50 секунд, добавьте паузы после набора номера факса для отправки факса. Чтобы ввести паузу, нажмите . В качестве знака паузы используется дефис. Одна пауза длится около трех секунд. При необходимости можно ввести несколько пауз.
- ❑ Если получатель выбран из списка контактов, проверьте правильность зарегистрированной информации. Если информация правильная, выберите данного получателя из списка контактов, нажмите **Изменить** и измените **Скорость перед. факса** на **Низкая (9600 бит/с)**.

### Соответствующая информация

- ➔ [«Отправка факса после подтверждения состояния получателя» на стр. 162](#)
- ➔ [«Отправка факсов с набором номера через внешний телефон» на стр. 161](#)
- ➔ [«Управление контактами» на стр. 63](#)
- ➔ [«Невозможно отправлять или получать факсы» на стр. 281](#)

## Не получается отправить факс в указанное время

Правильно задайте на панели управления дату и время.

### Соответствующая информация

- ➔ «Отправка монохромного факса в указанное время (Отослать факс позже)» на стр. 163
- ➔ «Основ. настройки» на стр. 67

## Не удается получить факсы

- Если вы подписаны на услугу переадресации вызовов, принтер может не принимать факсы. Свяжитесь с поставщиком услуг.
- Если вы не подключили к принтеру телефон, установите параметр **Режим приема** на **Авто** на панели управления.
- В указанных ниже случаях принтеру не хватает памяти, и он прекращает прием факсов. Сведения об устранении проблемы с переполнением памяти см. в разделе, посвященном устранению неполадок.
  - 100 полученных документов были сохранены в совокупности в папке «Входящие» и «Конфиденциально».
  - Память принтера переполнена (100 %).
- При получении факсов с помощью функции подадреса убедитесь, что подадрес и пароль указаны верно. Проверьте у отправителя, что подадрес и пароль указаны правильно.
- Убедитесь, что номер факса отправителя был зарегистрирован в **Список отклоненных номеров**. Факсы, отправленные с номеров, которые были добавлены в этот список, заблокированы, если включен **Список отклоненных номеров** в **Отклонение факса**.
- Убедитесь, что номер факса отправителя зарегистрирован в списке контактов. Факсы, отправленные с номеров, которые не были зарегистрированы в этом списке, заблокированы, если включен **Незарегистрированные контакты** в **Отклонение факса**.
- Спросите отправителя, настроены ли сведения о заголовке на его факсе. Факсы, которые не включают сведения заголовка, блокируются при включенном параметре **Пустой заголовок факса заблокирован** в **Отклонение факса**.

### Соответствующая информация

- ➔ «Основ. настройки» на стр. 210
- ➔ «Невозможно отправлять или получать факсы» на стр. 281
- ➔ «Происходит ошибка переполнения памяти» на стр. 285
- ➔ «Получение факсов с панели с использованием подадреса (SEP) и пароля (PWD) (Прием с опросом)» на стр. 171

## Невозможно сохранить полученные факсы на устройстве памяти

Проверьте, подключено ли устройство памяти к принтеру, затем проверьте **Настройки приема**.

## Устранение неполадок

### Соответствующая информация

- ➔ «Сохранение полученных факсов на внешнем запоминающем устройстве (Безусловное сохранен./пересылка)» на стр. 175
- ➔ «Сохранение полученных факсов на внешнем запоминающем устройстве (Условн. сохр./пересылка)» на стр. 181

## Происходит ошибка переполнения памяти

- Если принтер настроен на сохранение принятых факсов в папку входящих сообщений или в папку конфиденциальных сообщений, прочитанные факсы из этих папок нужно удалять.
- Если принтер настроен на сохранение принятых факсов на компьютер, включите компьютер, на который они сохраняются. После сохранения на компьютере факсы удаляются из памяти принтера.
- Если принтер настроен на сохранение принятых факсов на устройство памяти, необходимо подключить к принтеру устройство, в котором была создана папка для сохранения факсов. После сохранения на это устройство факсы удаляются из памяти принтера. Убедитесь, что устройство имеет достаточный объем свободной памяти и на нем нет защиты от записи.
- Даже если память переполнена, можно отправлять факсы с помощью одного из следующих решений.
  - Отправьте факс с помощью функции **Прямая отправка**, если факс является монохромным.
  - Отправьте факс, набрав номер с внешнего телефона.
  - Отправьте факс с помощью функции  (Без сн. тр.).
  - Отправьте факс, разделив оригиналы на две партии и более.
- Если принтер не может распечатать принятый факс из-за ошибки принтера, например из-за застрявшей бумаги, может возникнуть ошибка переполнения памяти. Устраните проблему принтера, свяжитесь с отправителем и попросите отправить факс еще раз.

### Соответствующая информация

- ➔ «Сохранение полученных факсов в папке «Входящие» (Безусловное сохранен./пересылка)» на стр. 173
- ➔ «Сохранение полученных факсов в папке «Входящие» или «Конфиденциально» (Условн. сохр./пересылка)» на стр. 178
- ➔ «Получение факсов на компьютере» на стр. 189
- ➔ «Сохранение полученных факсов на внешнем запоминающем устройстве (Безусловное сохранен./пересылка)» на стр. 175
- ➔ «Сохранение полученных факсов на внешнем запоминающем устройстве (Условн. сохр./пересылка)» на стр. 181
- ➔ «Отправка многостраничных документов в монохромном режиме (Прямая отправка)» на стр. 162
- ➔ «Отправка факсов с набором номера через внешний телефон» на стр. 161
- ➔ «Отправка факса после подтверждения состояния получателя» на стр. 162
- ➔ «Удаление застрявшей бумаги» на стр. 250

## Плохое качество отправляемых факсов

- Очистите стекло сканера.
- Очистите АПД.

## Устранение неполадок

- Измените на панели управления настройку **Тип ор.**. Если оригиналы содержат как текст, так и фотографии, выберите **Фото**.
- Измените на панели управления настройку **Плотность**.
- Если вы не уверены в возможностях факсового аппарата получателя, включите функцию **Прямая отправка** или выберите **Хорошее** в качестве параметра **Разрешение**.  
Если вы выбрали **Супервысокое** или **Сверхвысокое** для монохромного факса и отправили факс, не используя функцию **Прямая отправка**, принтер может автоматически уменьшить разрешение.
- Включите на панели управления настройку **ЕСМ**.

### Соответствующая информация

- ➔ [«Настройки факса» на стр. 201](#)
- ➔ [«Основ. настройки» на стр. 210](#)
- ➔ [«Очистка Стекло сканера» на стр. 230](#)
- ➔ [«Очистка автоматического податчика» на стр. 228](#)

## Отправлены факсы неверного размера

- Перед отправкой документа в формате А3 узнайте у получателя, поддерживает ли его аппарат этот формат. Если в отчете о передаче факса имеется сообщение **ОК (уменьш. размер)**, это значит, что аппарат получателя не поддерживает формат А3.
- При отправке факса с использованием стекло сканера правильно разместите оригинал, совместив его угол с начальной отметкой. Выберите размер оригинала на панели управления.
- Очистите стекло сканера и крышку сканера. Если на стекле присутствуют пыль или пятна, они могут попадать на область сканирования, что приводит к неправильному положению при сканировании или уменьшению изображения.

### Соответствующая информация

- ➔ [«Настройки факса» на стр. 201](#)
- ➔ [«Размещение оригиналов» на стр. 57](#)
- ➔ [«Очистка Стекло сканера» на стр. 230](#)

## Плохое качество принимаемых факсов

- Включите на панели управления настройку **ЕСМ**.
- Свяжитесь с отправителем и попросите отправить факс в более высоком качестве.
- Повторно распечатайте принятый факс. Выберите **Журнал** из **Job/Status**, чтобы повторно распечатать факс.

### Соответствующая информация

- ➔ [«Основ. настройки» на стр. 210](#)
- ➔ [«Проверка истории заданий факса» на стр. 200](#)

## Невозможно принять факсы в формате А3

- ❑ Убедитесь, что параметр размера бумаги для источника бумаги, содержащего бумагу А3, установлен на А3 и этот источник бумаги настроен на использование для факса. Выберите **Настр. > Общие параметры > Настройки принтера > Настр. источн. бумаги > Настройки автовыбора > Факс** и проверьте установленный (-е) источник (-и) бумаги.
- ❑ Убедитесь, что в поле **Размер бумаги для приема** выбрано значение А3. Выберите **Настр. > Общие параметры > Настройки факса > Основ. настройки > Размер бумаги для приема**, затем убедитесь, что выбрано значение А3.

### Соответствующая информация

- ➔ [«Настройки принтера» на стр. 68](#)
- ➔ [«Основ. настройки» на стр. 210](#)

## Принятые факсы не распечатываются

- ❑ Если возникла ошибка принтера, например застряла бумага, принтер не сможет распечатать принятые факсы. Проверьте принтер.
- ❑ Если принтер настроен на сохранение принятых факсов в папку входящих или конфиденциальных сообщений, принятые факсы из этой папки не распечатываются автоматически. Проверьте **Настройки приема**.

### Соответствующая информация

- ➔ [«Проверка состояния принтера» на стр. 243](#)
- ➔ [«Удаление застрявшей бумаги» на стр. 250](#)
- ➔ [«Сохранение полученных факсов в папке «Входящие» \(Безусловное сохранен./ пересылка\)» на стр. 173](#)
- ➔ [«Сохранение полученных факсов в папке «Входящие» или «Конфиденциально» \(Условн. сохр./ пересылка\)» на стр. 178](#)

## Страницы пустые или только небольшое количество текста печатается на второй странице при получении факсов

Вы можете печатать на одной странице с помощью **Удалить данные печати после разделения** в меню **Настройки разделения страницы**.

Выберите **Удалить сверху** или **Удалить снизу** в **Удалить данные печати после разделения**, затем измените значение параметра **Порог**. Повышение порога приводит к увеличению удаляемого объема; более высокий порог дает более высокую вероятность размещения всего на одной странице.

### Соответствующая информация

- ➔ [«Настройки печати» на стр. 208](#)

---

## Другие проблемы пересылки факсов

### Невозможно произвести звонок по подключенному телефону

Подключите телефон к порту EХТ. на принтере и поднимите трубку телефона. Если в трубке не слышно сигнала, правильно подключите телефонный кабель.

#### Соответствующая информация

➔ [«Подключение телефонного аппарата к принтеру» на стр. 153](#)

### Автоответчик не может отвечать на голосовые вызовы

На панели управления установите параметр принтера **Кол-во звон. для отв.** на число, превышающее количество звонков для автоответчика.

#### Соответствующая информация

➔ [«Основ. настройки» на стр. 210](#)

➔ [«Настройки автоответчика» на стр. 169](#)

### Номер факса отправителя неправильный или не отображается на принятых факсах

Возможно, отправитель не настроил данные для верхнего колонтитула факса или настроил их неправильно. Свяжитесь с отправителем.

---

## Другие проблемы

### Незначительные удары тока при касании к принтеру

Если к компьютеру подключено множество дополнительных устройств, то при касании к принтеру может ощущаться незначительный удар тока. Установите на компьютер, к которому подключен принтер, заземляющий провод.

### Сильный шум при работе

Если во время работы появляется слишком сильный шум, включите режим **Тихий режим**. Включение этой функции может снизить скорость печати.

Панель управления

Нажмите  на начальном экране и включите **Тихий режим**.



## Устранение неполадок

- Драйвер принтера для ОС Windows

Включите **Тихий режим** на вкладке **Главное**.

- Драйвер принтера для ОС Mac OS

Выберите **Системные настройки** в меню  > **Принтеры и сканеры** (или **Печать и сканирование, Печать и факс**), а затем выберите принтер. Щелкните **Параметры и принадлежности** > **Параметры** (или **Драйвер**). Выберите **Включить** для параметра **Тихий режим**.

- Epson Scan 2

Нажмите кнопку  для вызова меню **Конфигурация**. Настройте **Тихий режим** на вкладке **Сканировать**.

## Зад. слот подачи бумаги извлечен

Установите зад. слот подачи бумаги на место, удерживая его в вертикальном положении, показанном ниже.

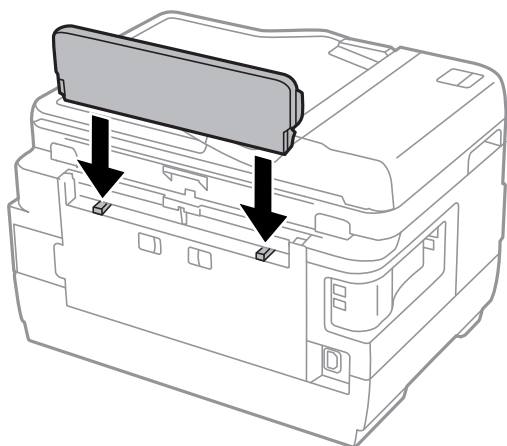

## Неправильные дата и время

Правильно задайте на панели управления дату и время. Часы могут начать показывать неправильное время в случае падения напряжения из-за удара молнии или в случае, если питание было надолго отключено.

### Соответствующая информация

➔ [«Основ. настройки» на стр. 67](#)

## Не распознается устройство памяти

Активируйте устройство памяти в настройках **Интерф. запом. устр.** на панели управления.

### Соответствующая информация

➔ [«Настройки принтера» на стр. 68](#)

## Невозможно сохранить данные на устройство памяти

- Убедитесь, что устройство памяти не защищено от записи.
- Убедитесь, что устройство памяти имеет достаточный объем свободной памяти. Если памяти недостаточно, сохранение данных невозможно.

### Соответствующая информация

➔ [«Характеристики внешних устройств USB» на стр. 296](#)

## Забыли пароль

Если забыли пароль администратора, обратитесь в службу поддержки компании Epson.

### Соответствующая информация

➔ [«Обращение в службу технической поддержки Epson» на стр. 307](#)

## Брандмауэр блокирует приложение (только Windows)

Добавьте приложение в список программ, разрешенных брандмауэром Windows, в настройках безопасности на **Панели управления**.

## «!» отображается на экране выбора фотографии

«!» отображается на ЖК-экране, когда файл изображения не поддерживается принтером.

### Соответствующая информация

➔ [«Характеристики поддерживаемых данных» на стр. 296](#)

# Приложение

## Технические характеристики

### Характеристики принтера

Расположение дюз печатающей головки		Дюзы черных чернил: 400 ×2 ряда Дюзы цветных чернил: 128 ×2 ряда для каждого цвета
Масса бумаги	Простая бумага	64–90 г/м <sup>2</sup> (17–24 фунтов)
	Плотная бумага	91–256 г/м <sup>2</sup> (25–68 фунтов)
	Конверт	Конверт № 10, DL, С6: от 75 до 90 г/м <sup>2</sup> (от 20 до 24 фунтов) Конверт С4: от 80 до 100 г/м <sup>2</sup> (от 21 до 26 фунтов)

\* Даже если толщина бумаги не выходит за этот диапазон, бумага может не подаваться в принтер или качество печати может ухудшиться в зависимости от свойств или качества бумаги.

### Область печати

#### Область печати для одиночных листов

Из-за особенностей конструкции принтера качество печати может снизиться в затененных местах изображения.

#### Печать с полями

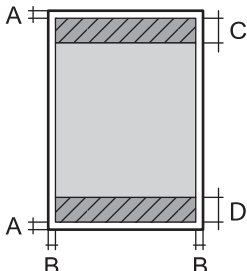
	A	3.0 мм (0.12 дюйма)
	B	3.0 мм (0.12 дюйма)
	C	47.0 мм (1.85 дюйма)
	D	45.0 мм (1.77 дюйма)

## Приложение

## Печать без полей

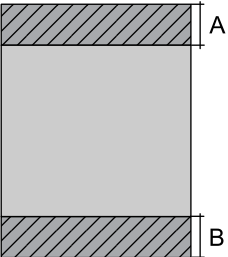
	A	50.0 мм (1.97 дюйма)
	B	48.0 мм (1.89 дюйма)

## Область печати для конвертов

Из-за особенностей конструкции принтера качество печати может снизиться в затененных местах изображения.

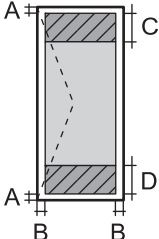
	A	3.0 мм (0.12 дюйма)
	B	5.0 мм (0.20 дюйма)
	C	47.0 мм (1.85 дюйма)
	D	18.0 мм (0.71 дюйма)

## Характеристики сканера

Тип сканера	Планшетный
Фотоэлемент	CIS
Эффективная площадь	14040 × 20400 пикселей (1200 точек на дюйм)
Максимальный размер документа	297 × 431.8 мм (11.7 × 17 дюйма) A3, Tabloid/US B
Разрешение сканирования	1200 точек на дюйм (основное сканирование) 2400 точек на дюйм (дополнительное сканирование)
Разрешение на выходе	50–9600 точек на дюйм (с шагом 1 точка на дюйм)
Глубина цвета	<p>Цветной режим</p> <input type="checkbox"/> 48 бит/пиксель на внутренние (16 бит/пиксель на внутренние цвета) <input type="checkbox"/> 24 бит/пиксель на внешние (8 бит/пиксель на внешние цвета)
	<p>Оттенки серого</p> <input type="checkbox"/> 16 бит/пиксель на внутренние <input type="checkbox"/> 8 бит/пиксель на внешние
	<p>Черно-белый режим</p> <input type="checkbox"/> 16 бит/пиксель на внутренние <input type="checkbox"/> 1 бит/пиксель на внешние

## Приложение

Источник счета	Светодиод
----------------	-----------

## Характеристики интерфейса

Для компьютера	Скоростной USB
Для внешних USB-устройств	Скоростной USB

## Характеристики факса

Тип факса	Переносной черно-белый и цветной факс (ITU-T Super Group 3)
Поддерживаемые линии	Стандартные аналоговые телефонные линии, телефонные системы PBX (учрежденческой автоматической телефонной станции)
Скорость	До 33.6 кбит/с
Разрешение	<p>Монохромный</p> <ul style="list-style-type: none"> <li><input type="checkbox"/> Стандарт: 8 пикселей/мм × 3,85 линии/мм (203 пикселя/дюйм × 98 линий/дюйм)</li> <li><input type="checkbox"/> Хорошее: 8 пикселей/мм × 7,7 линии/мм (203 пикселя/дюйм × 196 линий/дюйм)</li> <li><input type="checkbox"/> Супервысокое: 8 пикселей/мм × 15,4 линии/мм (203 пикселя/дюйм × 392 линии/дюйм)</li> <li><input type="checkbox"/> Сверхвысокое: 16 пикселей/мм × 15,4 линии/мм (406 пикселей/дюйм × 392 линии/дюйм)</li> </ul> <p>Цветной режим 200 × 200 точек на дюйм</p>
Память страниц	До 550 страниц (при получении диаграммы ITU-T № 1 в режиме монохромной черновой печати)
Повторный набор*	2 раза (с 1-минутным интервалом)
Интерфейс	RJ-11 для телефонной линии, RJ-11 для подключения телефонного аппарата

\* Параметры могут отличаться в зависимости от страны и региона.

## Приложение

## Список функций сети

## Сетевые функции и IPv4/IPv6

Функции		Поддержка	Комментарии	
Печать по сети	EpsonNet Print (Windows)	IPv4	✓	—
	Standard TCP/IP (Windows)	IPv4, IPv6	✓	—
	Печать через WSD (Windows)	IPv4, IPv6	✓	Windows Vista или более поздняя версия
	Печать через Bonjour (Mac OS)	IPv4, IPv6	✓	—
	Печать через IPP (Windows, Mac OS)	IPv4, IPv6	✓	—
	Печать UPnP	IPv4	—	Информационное оборудование
	Печать PictBridge (Wi-Fi)	IPv4	—	Цифровой фотоаппарат
	Epson Connect (печать сообщения эл. почты)	IPv4	✓	—
	AirPrint (iOS, Mac OS)	IPv4, IPv6	✓	iOS 5 или более поздняя версия, Mac OS X v10.7 или более поздняя версия
	Google Cloud Print	IPv4, IPv6	✓	—
Сканирование по сети	Epson Scan 2	IPv4, IPv6	✓	—
	Event Manager	IPv4	✓	—
	Epson Connect (сканирование в облачную службу)	IPv4	✓	—
	AirPrint (сканирование)	IPv4, IPv6	✓	OS X Mavericks или более поздняя версия
	АПД (2-стороннее сканирование)		—	—
Факс	Отправка факса	IPv4	✓	—
	Прием факса	IPv4	✓	—
	AirPrint (Faxout)	IPv4, IPv6	✓	OS X Mountain Lion или более поздняя версия

## Приложение

## Технические характеристики Wi-Fi

Стандарты	IEEE802.11b/g/n *1, *2
Диапазон частот	2,4 ГГц
Максимальная мощность передачи радиосигнала	19.8 дБм (EIRP)
Режимы соединения	Инфраструктура, Wi-Fi Direct (простая точка доступа) *3
Безопасность беспроводной связи	WEP (64/128bit), WPA2-PSK (AES) *4

\*1 Соответствует IEEE 802.11b/g/n или IEEE 802.11b/g в зависимости от места приобретения.

\*2 IEEE802.11n доступно только для HT20.

\*3 Не поддерживается для IEEE 802.11b.

\*4 Соответствует стандартам WPA2 с поддержкой WPA/WPA2 Personal.

## Характеристики Ethernet

Стандарты	IEEE802.3i (10BASE-T)*1 IEEE802.3u (100BASE-TX) IEEE802.3az (энергоэффективный Ethernet)*2
Режим связи	Автоматический, 10 Мбит/с полный дуплекс, 10 Мбит/с полудуплекс, 100 Мбит/с полный дуплекс, 100 Мбит/с полудуплекс
Разъем	RJ-45

\*1 Используйте кабель категории 5e или выше STP (экранированная витая пара), чтобы исключить воздействие радиочастотных помех.

\*2 Подключенное устройство должно быть совместимо с IEEE802.3az.

## Протокол безопасности

SSL/TLS	HTTPS сервер-клиент, IPPS
SMTPS (STARTTLS, SSL/TLS)	

## Приложение

## Поддерживаемые службы сторонних поставщиков

AirPrint	Печать	iOS 5 или более поздней версии/Mac OS X v10.7.x или более поздней версии
	Сканирование	OS X Mavericks или более поздняя версия
	Факс	OS X Mountain Lion или более поздняя версия
Google Cloud Print		

## Характеристики внешних устройств USB

Устройства	Максимальные характеристики
Флеш-накопитель USB	2 ТБ (в формате FAT, FAT32 или exFAT).

Нельзя использовать следующие устройства:

- Устройство, для которого требуется соответствующий драйвер
- Устройство с настройками безопасности (пароль, шифрование и т. д.)

Компания Epson не может гарантировать работу всех внешних устройств.

## Характеристики поддерживаемых данных

Формат файла	Стандарт JPEG, снятый на цифровые камеры DCF <sup>*1</sup> , совместим с версиями 1.0 и 2.0 <sup>*2</sup> Изображения, совместимые с TIFF 6.0, приведены ниже <ul style="list-style-type: none"> <li><input type="checkbox"/> Полноцветные изображения RGB (несжатые)</li> <li><input type="checkbox"/> Двоичные изображения (несжатые или не закодированные по схеме CCITT)</li> </ul>
Размер изображения	По горизонтали: от 80 до 10200 пикселей. По вертикали: от 80 до 10200 пикселей.
Размер файла	Менее 2 ГБ.
Максимальное количество файлов	JPEG: 9990 <sup>*3</sup> TIFF: 999

\*1 Норма проектирования для файловой системы камеры.

\*2 Фотоданные, хранимые на цифровых фотокамерах со встроенной памятью, не поддерживаются.

\*3 Одновременно могут отображаться до 999 файлов. (Если количество файлов превышает 999, файлы отображаются группами.)



## Приложение

### Примечание:

«!» отображается на ЖК-экране, если принтер не может распознать файл изображения. Если в этом случае выбрано несколько макетов изображения, печатаются пустые разделы.

## Размеры

### WF-7710 Series

Размеры	<p>Хранение</p> <ul style="list-style-type: none"> <li><input type="checkbox"/> Ширина: 567 мм (22.3 дюйма)</li> <li><input type="checkbox"/> Глубина: 452 мм (17.8 дюйма)</li> <li><input type="checkbox"/> Высота: 340 мм (13.4 дюйма)</li> </ul> <p>Печать</p> <ul style="list-style-type: none"> <li><input type="checkbox"/> Ширина: 567 мм (22.3 дюйма)</li> <li><input type="checkbox"/> Глубина: 817 мм (32.2 дюйма)</li> <li><input type="checkbox"/> Высота: 340 мм (13.4 дюйма)</li> </ul>
Масса *	Приблизит. 18.7 кг (41.2 фунта)

\* Без картриджей и шнура питания.

### WF-7720 Series

Размеры	<p>Хранение</p> <ul style="list-style-type: none"> <li><input type="checkbox"/> Ширина: 567 мм (22.3 дюйма)</li> <li><input type="checkbox"/> Глубина: 452 мм (17.8 дюйма)</li> <li><input type="checkbox"/> Высота: 418 мм (16.5 дюйма)</li> </ul> <p>Печать</p> <ul style="list-style-type: none"> <li><input type="checkbox"/> Ширина: 567 мм (22.3 дюйма)</li> <li><input type="checkbox"/> Глубина: 817 мм (32.2 дюйма)</li> <li><input type="checkbox"/> Высота: 418 мм (16.5 дюйма)</li> </ul>
Масса *	Приблизит. 22.2 кг (48.9 фунта)

\* Без картриджей и шнура питания.

## Электрические характеристики

Модель	Модель 100–240 В	Модель 220–240 В
Номинальная частота	50–60 Гц	50–60 Гц
Номинальный ток	0.5–0.3 А	0.4 А

## Приложение

Потребление электроэнергии (при подключении по USB)	Копирование в автономном режиме: прибл. 18 Вт (ISO/IEC24712)	Копирование в автономном режиме: прибл. 18 Вт (ISO/IEC24712)
	Режим готовности: прибл. 8.5 Вт	Режим готовности: прибл. 8.5 Вт
	Режим ожидания: прибл. 1.0 Вт	Режим ожидания: прибл. 1.0 Вт
	Выключенное состояние: прибл. 0.2 Вт	Выключенное состояние: прибл. 0.2 Вт

**Примечание:**

- Напряжение см. на этикетке принтера.
- Подробные сведения о потреблении энергии пользователи из Европы могут прочитать на следующем сайте.  
<http://www.epson.eu/energy-consumption>

**Требования к условиям окружающей среды**

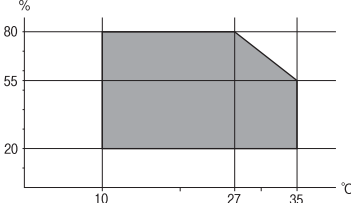
Эксплуатация	Используйте принтер в диапазоне, показанном на следующем графике.  Температура: от 10 до 35 °C (от 50 до 95 °F) Влажность: от 20 до 80 % отн. вл. (без конденсации)
Хранение	Температура: от -20 до 40 °C (от -4 до 104 °F) * Влажность: от 5 до 85 % отн. вл. (без конденсации)

\* При 40 °C (104 °F) хранение разрешено не более 1 месяца.

**Требования к условиям окружающей среды для картриджей**

Температура хранения	От -30 до 40 °C (от -22 до 104 °F) *
Температура заморозки	-16 °C (3.2 °F) Чернила оттаивают и становятся пригодными к использованию прибл. через 3 часа при 25 °C (77 °F).

\* Один месяц можно хранить при температуре 40 °C (104 °F).

## Системные требования

- Windows 10 (32-разрядная версия, 64-разрядная версия)/Windows 8.1 (32-разрядная версия, 64-разрядная версия)/Windows 8 (32-разрядная версия, 64-разрядная версия)/Windows 7 (32-разрядная версия, 64-разрядная версия)/Windows Vista (32-разрядная версия, 64-разрядная версия)/Windows XP SP3 или более поздняя (32-разрядная версия)/Windows XP Professional x64 Edition/Windows Server 2016/Windows Server 2012 R2/Windows Server 2012/Windows Server 2008 R2/Windows Server 2008/Windows Server 2003 R2/Windows Server 2003 SP2 или более поздняя
- macOS Sierra/OS X El Capitan/OS X Yosemite/OS X Mavericks/OS X Mountain Lion/Mac OS X v10.7.x/Mac OS X v10.6.8

### Примечание:

- Система Mac OS может не поддерживать некоторые приложения и функции.
- Файловая система UNIX (UFS) для Mac OS не поддерживается.

---

## Нормативная информация

### Стандарты и аттестации

#### Стандарты и аттестации для американской модели

Безопасность	UL60950-1 CAN/CSA-C22.2 No.60950-1
Электромагнитная совместимость	FCC Part 15 Subpart B Class B CAN/CSA-CEI/IEC CISPR 22 Class B

Данное оборудование содержит следующий беспроводной модуль.

Производитель: Askey Computer Corporation

Тип: WLU6320-D69 (RoHS)

Данный продукт соответствует части 15 правил Американской государственной комиссии по коммуникациям и документу RSS-210 правил IC. Компания Epson не несет ответственности за несоблюдение требований защиты в случае нереконструируемых модификаций продукта. Эксплуатация разрешена при соблюдении следующих двух условий: (1) данный прибор не должен вызывать вредных помех; и (2) данный прибор должен принимать все помехи, включая помехи, которые могут препятствовать его нормальной эксплуатации.

Во избежание генерации помех и для обеспечения максимальной защиты устройство следует устанавливать и эксплуатировать вдали от окон. Оборудование (или передающая антенна), установленное снаружи, подлежит лицензированию.

Данное оборудование соответствует ограничениям FCC/IC на лучевую нагрузку, установленным для неконтролируемой среды, и удовлетворяет Указаниям Американской государственной комиссии по коммуникациям (FCC) по радиочастотному облучению в Приложении С к стандартам OET65 и RSS-102 Правил IC для радиочастотного облучения. Данное оборудование должно устанавливаться и эксплуатироваться так, чтобы радиатор находился на расстоянии не менее 7,9 дюйма (20 см) от пользователя (за исключением конечностей: рук, запястий, ступней и лодыжек).

## Приложение

**Стандарты и аттестации для европейской модели**

Для европейских пользователей

Настоящим компания Seiko Epson Corporation заявляет, что указанная модель оборудования, оснащенная радиоустройством, соответствует положениям Директивы ЕС 2014/53/EU. Полный текст декларации соответствия ЕС доступен на указанном веб-сайте.

<http://www.epson.eu/conformity>

C443A

Для использования только на территории Ирландии, Великобритании, Австрии, Германии, Лихтенштейна, Швейцарии, Франции, Бельгии, Люксембурга, Нидерландов, Италии, Португалии, Испании, Дании, Финляндии, Норвегии, Швеции, Исландии, Хорватии, Кипра, Греции, Словении, Мальты, Болгарии, Чехии, Эстонии, Венгрии, Латвии, Литвы, Польши, Румынии и Словакии.

Компания Epson не несет ответственности за несоблюдение требований защиты в случае нереконструированных модификаций продуктов.

**Стандарты и аттестации для австралийской модели**

Электромагнитная совместимость	AS/NZS CISPR32 Class B
--------------------------------	------------------------

Компания Epson настоящим заявляет, что указанная ниже модель устройства соответствует принципиальным требованиям и другим применимым условиям директивы AS/NZS4268:

C443A

Компания Epson не несет ответственности за несоблюдение требований защиты в случае нереконструированных модификаций продуктов.

**Немецкий сертификат Blue Angel**

Посмотрите следующий веб-сайт, чтобы просмотреть, соответствует ли этот принтер стандартам немецкого сертификата Blue Angel.

<http://www.epson.de/blauerengel>

**Запрет на копирование**

Соблюдение следующих запретов обеспечивает ответственное и легальное использование принтера.

Предметы, запрещенные законом для копирования:

- банкноты, монеты, государственные ценные бумаги, государственные залоговые бумаги и муниципальные ценные бумаги;
- неиспользованные почтовые марки, предварительно проштампованные открытки и другие почтовые отправления с действующими почтовыми знаками;
- государственные акцизные марки и ценные бумаги в соответствии с процессуальными нормами.

Необходимо соблюдать осторожность при копировании следующих предметов:

## Приложение

- личные ценные бумаги (сертификаты на акции, передаваемые соло векселя, чеки и т. д.), пропуски, сертификаты на скидки и т. д.;
- паспорта, водительские удостоверения, талоны техосмотра, дорожные пропуски, продовольственные талоны, билеты и т. д.

**Примечание:**

*Копирование данных предметов может быть также запрещено законом.*

Сознательное использование авторских материалов:

Нарушение легального использования принтера может произойти при неправильном копировании авторских материалов. За исключением случаев действия по совету компетентного юриста, необходимо получить разрешение на копирование таких материалов от владельца авторского права.

---

## Транспортировка принтера

Чтобы упаковать принтер перед транспортировкой, выполните следующее.

**⚠ Предостережение:**

- При перемещении принтер следует поднимать в устойчивом положении. Если поднимать принтер в неустойчивом положении, это может привести к травме.
- Так как принтер достаточно тяжелый, во время распаковки и транспортировки необходимо, чтобы его всегда переносили несколько человек.
- При подъеме принтера руки должны быть в положении, показанном ниже. Если поднимать принтер в другом положении, он может упасть или прищемить пальцы при опускании.



- При перемещении принтер не следует наклонять более чем на 10 градусов. В противном случае он может упасть.
- При открытии и закрытии сканера соблюдайте осторожность, чтобы не прищемить руку. В противном случае можно получить травму.

## Приложение

**!** **Важно:**

- ❑ Во время хранения или перевозки не наклоняйте принтер, не устанавливайте вертикально и не переворачивайте его, поскольку это может привести к вытеканию чернил.
- ❑ Не извлекайте чернильные картриджи. Извлечение картриджей может привести к высыханию печатающей головки, что, в свою очередь, может помешать выполнению печати.

1. Выключите принтер нажатием кнопки .
2. Убедитесь, что индикатор питания погас, затем отсоедините шнур питания.

**!** **Важно:**

Отключайте шнур питания, когда индикатор питания погаснет. В противном случае печатающая головка не возвращается в исходное положение, что приводит к высыханию чернил и невозможности печати.

3. Отсоедините все кабели (например, шнур питания и кабель USB).
4. Если принтер поддерживает внешние устройства хранения, убедитесь, что эти устройства не подключены.
5. Извлеките из принтера всю бумагу.
6. Убедитесь, что в принтере не содержатся оригиналы.
7. Откройте сканер с закрытой крышкой. Прикрепите держатель картриджа к кассете с помощью скотча.

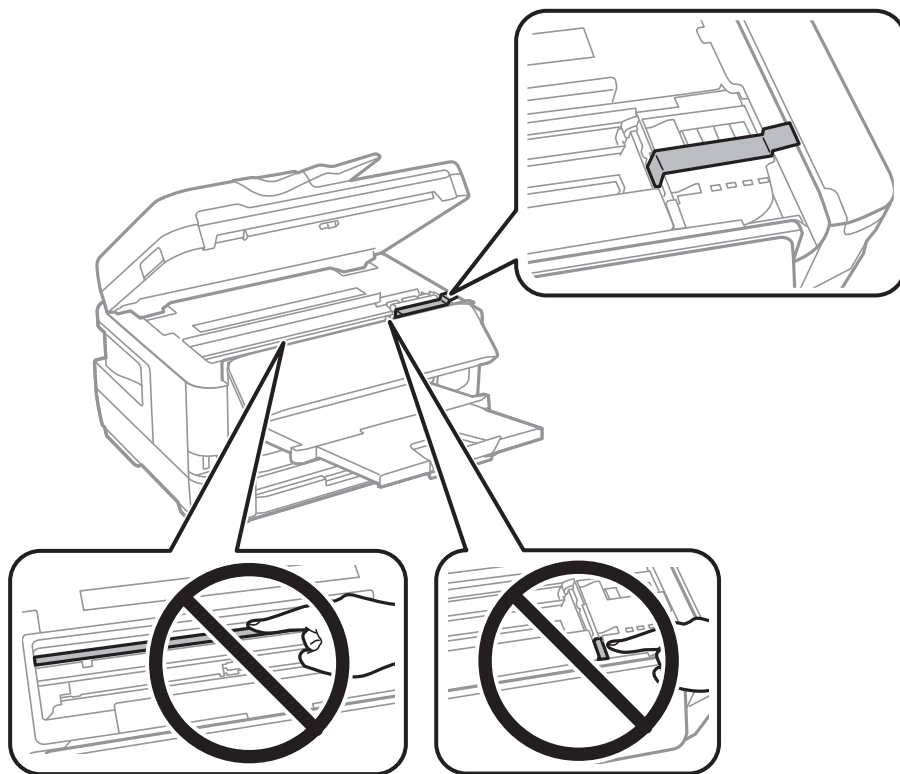

## Приложение

8. Закройте сканер.

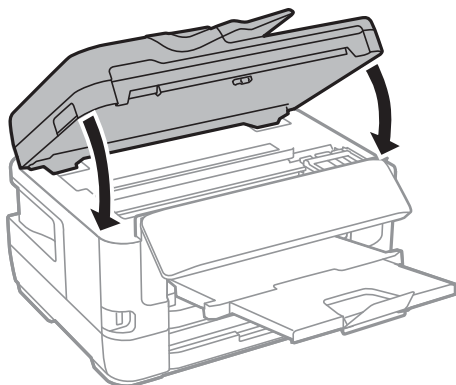

9. Подготовьте принтер к упаковке, как показано ниже.

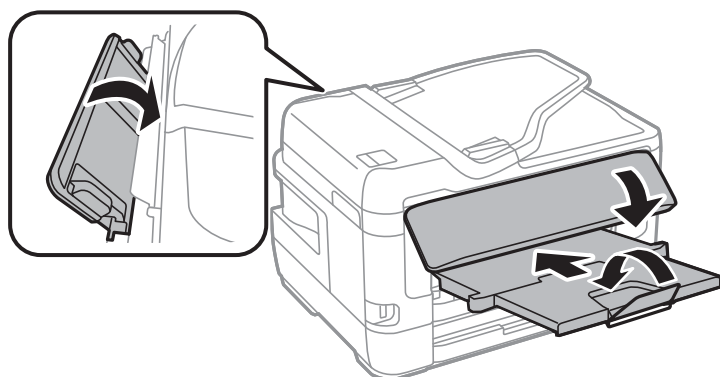

10. Упакуйте принтер в коробку, используя защитные материалы.

При повторном использовании принтера убедитесь в том, что удален скотч, закрепляющий держатель картриджа. Если качество печати снизилось, выполните очистку и выравнивание печатающей головки.

#### Соответствующая информация

- ➔ [«Названия деталей и их функции» на стр. 16](#)
- ➔ [«Проверка и прочистка печатающей головки» на стр. 224](#)
- ➔ [«Калибровка печатающей головки» на стр. 226](#)

## Сообщения, отображаемые при Проверка подключения

При выполнении Проверка подключения с сервером эл. почты отображаются следующие сообщения. При возникновении ошибки просмотрите сообщение и описание, в котором указано состояние.

Сообщения	Описание
Проверка подключения прошла успешно.	Это сообщение отображается, когда соединение с сервером установлено.

## Приложение

Сообщения	Описание
Ошибка связи с сервером SMTP. Проверьте следующее. - Параметры сети	<p>Это сообщение отображается, если...</p> <ul style="list-style-type: none"> <li><input type="checkbox"/> Принтер не подключен к сети.</li> <li><input type="checkbox"/> SMTP-сервер не работает.</li> <li><input type="checkbox"/> Сетевое подключение было прервано во время связи.</li> <li><input type="checkbox"/> Получены неполные данные.</li> </ul>
Ошибка связи с сервером POP3. Проверьте следующее. - Параметры сети	<p>Это сообщение отображается, если...</p> <ul style="list-style-type: none"> <li><input type="checkbox"/> Принтер не подключен к сети.</li> <li><input type="checkbox"/> POP3-сервер не работает.</li> <li><input type="checkbox"/> Сетевое подключение было прервано во время связи.</li> <li><input type="checkbox"/> Получены неполные данные.</li> </ul>
При подключении к серверу SMTP произошла ошибка. Проверьте следующее. - Адрес сервера SMTP - Сервер DNS	<p>Это сообщение отображается, если...</p> <ul style="list-style-type: none"> <li><input type="checkbox"/> Произошла ошибка при подключении к DNS-серверу.</li> <li><input type="checkbox"/> Произошла ошибка при разрешении имени SMTP-сервера.</li> </ul>
При подключении к серверу POP3 произошла ошибка. Проверьте следующее. - Адрес сервера POP3 - Сервер DNS	<p>Это сообщение отображается, если...</p> <ul style="list-style-type: none"> <li><input type="checkbox"/> Произошла ошибка при подключении к DNS-серверу.</li> <li><input type="checkbox"/> Произошла ошибка при разрешении имени POP3-сервера.</li> </ul>
Ошибка аутентификации сервера SMTP. Проверьте следующее. - Метод аутентификации - Подтвержденная учетная запись - Подтвержденный пароль	<p>Это сообщение отображается, если произошла ошибка аутентификации на SMTP-сервере.</p>
Ошибка аутентификации сервера POP3. Проверьте следующее. - Метод аутентификации - Подтвержденная учетная запись - Подтвержденный пароль	<p>Это сообщение отображается, если произошла ошибка аутентификации на POP3-сервере.</p>
Неподдерживаемый метод связи. Проверьте следующее. - Адрес сервера SMTP - Номер порта сервера SMTP	<p>Это сообщение отображается, если вы пытаетесь связаться по неподдерживаемым протоколам.</p>
Не удалось подключиться к серверу SMTP. Измените Безопасное подключение на Нет.	<p>Это сообщение отображается при возникновении несоответствия по протоколу SMTP между сервером и клиентом или в том случае, если сервер не поддерживает безопасное подключение по SMTP (SSL-подключение).</p>
Не удалось подключиться к серверу SMTP. Измените Безопасное подключение на SSL/TLS.	<p>Это сообщение отображается при возникновении несоответствия по протоколу SMTP между сервером и клиентом или в том случае, если сервер запрашивает использование подключения по SSL/TLS для установки безопасного подключения SMTP.</p>
Не удалось подключиться к серверу SMTP. Измените Безопасное подключение на STARTTLS.	<p>Это сообщение отображается при возникновении несоответствия по протоколу SMTP между сервером и клиентом или в том случае, если сервер запрашивает использование подключения по STARTTLS для установки безопасного подключения SMTP.</p>
Недоверенное соединение. Проверьте следующее. - Дата и время	<p>Это сообщение отображается, если настройка даты и времени принтера является недопустимой или истек срок действия сертификата.</p>



## Приложение

Сообщения	Описание
Недоверенное соединение. Проверьте следующее. - Сертификат ЦС	Это сообщение отображается, если принтер не имеет корневого сертификата, соответствующего серверу, или если Сертификат ЦС не был импортирован.
Подключение небезопасное.	Это сообщение отображается, если полученный сертификат поврежден.
Ошибка аутентификации сервера SMTP. Измените Метод аутентификации на SMTP-AUTH.	Это сообщение отображается, если возникает несоответствие в методе аутентификации между сервером и клиентом. Сервер поддерживает АУТЕНТИФИКАЦИЯ SMTP.
Ошибка аутентификации сервера SMTP. Измените Метод аутентификации на POP перед SMTP.	Это сообщение отображается, если возникает несоответствие в методе аутентификации между сервером и клиентом. Сервер не поддерживает АУТЕНТИФИКАЦИЯ SMTP.
Неверный адрес электронной почты отправителя. Укажите адрес электронной почты своей почтовой службы.	Это сообщение отображается, если указан неверный адрес эл. почты отправителя.
До завершения обработки обратиться к принтеру не удастся.	Это сообщение отображается, если принтер занят.

## Соответствующая информация

➔ [«Проверка подключения сервера электронной почты» на стр. 79](#)

---

## Авторское право

Никакую часть данного документа нельзя воспроизводить, хранить в поисковых системах или передавать в любой форме и любыми способами (электронными, механическими, путем копирования, записи или иными) без предварительного письменного разрешения Seiko Epson Corporation. По отношению использования содержащейся здесь информации никаких патентных обязательств не предусмотрено. Равно как не предусмотрено никакой ответственности за повреждения, произошедшие вследствие использования содержащейся здесь информации. Содержащаяся здесь информация предназначена только для использования с этим продуктом Epson. Epson не несет ответственности за любое использование этой информации по отношению к другим продуктам.

Компания Seiko Epson Corporation и ее филиалы не несут ответственности перед покупателем данного продукта или третьими сторонами за понесенные ими повреждения, потери, сборы или затраты, произошедшие в результате несчастного случая, неправильного использования или нарушения эксплуатации данного продукта или его несанкционированной переделки, ремонта или внесения изменений в данный продукт, или (за исключением США) невозможности строгого следования инструкциям по эксплуатации и техническому обслуживанию Seiko Epson Corporation.

Seiko Epson Corporation не несет ответственности за любые повреждения или проблемы, возникшие из-за использования любых функций или расходных материалов, не являющихся оригинальными продуктами EPSON (Original EPSON Products) или продуктами, одобренными EPSON (EPSON Approved Products).

Seiko Epson Corporation не несет ответственности за любые повреждения, произошедшие в результате влияния электромагнитных помех при использовании любых соединительных кабелей, не содержащихся в реестре одобренных Seiko Epson Corporation продуктов (EPSON Approved Products).

© 2017 Seiko Epson Corporation

Информация, содержащаяся в данном руководстве, и технические характеристики продукции могут быть изменены без предварительного уведомления.

---

## Торговые марки

❑ EPSON® является зарегистрированным товарным знаком. EPSON EXCEED YOUR VISION и EXCEED YOUR VISION являются товарными знаками Seiko Epson Corporation.

❑ Epson Scan 2 software is based in part on the work of the Independent JPEG Group.

❑ libtiff

Copyright © 1988-1997 Sam Leffler

Copyright © 1991-1997 Silicon Graphics, Inc.

Permission to use, copy, modify, distribute, and sell this software and its documentation for any purpose is hereby granted without fee, provided that (i) the above copyright notices and this permission notice appear in all copies of the software and related documentation, and (ii) the names of Sam Leffler and Silicon Graphics may not be used in any advertising or publicity relating to the software without the specific, prior written permission of Sam Leffler and Silicon Graphics.

THE SOFTWARE IS PROVIDED "AS-IS" AND WITHOUT WARRANTY OF ANY KIND, EXPRESS, IMPLIED OR OTHERWISE, INCLUDING WITHOUT LIMITATION, ANY WARRANTY OF MERCHANTABILITY OR FITNESS FOR A PARTICULAR PURPOSE.

IN NO EVENT SHALL SAM LEFFLER OR SILICON GRAPHICS BE LIABLE FOR ANY SPECIAL, INCIDENTAL, INDIRECT OR CONSEQUENTIAL DAMAGES OF ANY KIND, OR ANY DAMAGES WHATSOEVER RESULTING FROM LOSS OF USE, DATA OR PROFITS, WHETHER OR NOT ADVISED OF THE POSSIBILITY OF DAMAGE, AND ON ANY THEORY OF LIABILITY, ARISING OUT OF OR IN CONNECTION WITH THE USE OR PERFORMANCE OF THIS SOFTWARE.

❑ The N-Mark is a trademark or registered trademark of NFC Forum, Inc. in the United States and in other countries.

❑ QR Code is a registered trademark of DENSO WAVE INCORPORATED in Japan and other countries.

❑ Intel® is a registered trademark of Intel Corporation.

❑ Microsoft®, Windows®, Windows Server®, and Windows Vista® are registered trademarks of Microsoft Corporation.

❑ Apple, Macintosh, macOS, OS X, Bonjour, ColorSync, Safari, AirPrint, the AirPrint Logo, iPad, iPhone, iPod touch, and iTunes are trademarks of Apple Inc., registered in the U.S. and other countries.

❑ Google Cloud Print, Chrome, Chrome OS, Google Play and Android are trademarks of Google Inc.

❑ Adobe and Adobe Reader are either registered trademarks or trademarks of Adobe Systems Incorporated in the United States and/or other countries.

❑ Уведомление: прочие названия продуктов упоминаются в документе только в целях идентификации и могут являться товарными знаками соответствующих владельцев. Компания Epson отрицает любые права на владение данными знаками.

---

## Помощь

### Веб-сайт технической поддержки

При возникновении вопросов посетите веб-сайт технической поддержки Epson, адрес которого указан ниже. Выберите страну и регион, после чего перейдите в раздел поддержки локального веб-сайта компании Epson. На сайте доступны для загрузки последние версии драйверов, часто задаваемые вопросы и другие материалы.

## Приложение

<http://support.epson.net/>

<http://www.epson.eu/Support> (Европа);

Если ваш продукт Epson не работает нормально и вы не можете решить эту проблему, необходимо связаться со службой технической поддержки компании Epson.

## Обращение в службу технической поддержки Epson

### Перед обращением в компанию Epson

Если ваш продукт Epson не работает нормально, и вы не можете решить эту проблему, руководствуясь информацией по поиску и устранению неисправностей, изложенной в технической документации по продукту, необходимо связаться со службой технической поддержки компании Epson. Если в списке ниже не приводится адрес службы поддержки Epson в вашем регионе, рекомендуется связаться с фирмой-продавцом, у которой был куплен продукт.

Предоставление службе технической поддержки Epson следующей информации ускорит получение помощи:

- серийный номер продукта  
(табличка с серийным номером обычно находится на задней части продукта);
- модель продукта;
- версия программного обеспечения продукта  
(нажмите **О программе**, **Сведения о версии** или аналогичную кнопку в программном обеспечении продукта);
- производитель и модель компьютера;
- название и версия операционной системы;
- названия и версии приложений, обычно используемых с продуктом.

#### **Примечание:**

*В зависимости от продукта, данные о списке набора и/или сетевые настройки могут храниться в памяти продукта. Из-за поломки или ремонта продукта, эти данные и/или настройки могут быть удалены. Компания Epson не несет ответственности за какую-либо потерю и восстановление данных и/или настроек даже во время гарантийного периода. Рекомендуется создавать резервные копии данных или записывать их в другие источники.*

### Помощь пользователям в Европе

Информацию о том, как связаться со службой технической поддержки Epson см. в Общеввропейской гарантии.

### Помощь пользователям в Тайване

Контакты для получения информации, технической поддержки и услуг:

#### **Интернет**

<http://www.epson.com.tw>

## Приложение

Доступна информация о технических данных продуктов, драйверы для загрузки и справка.

### Служба технической поддержки Epson Helpdesk

Телефон: +886-2-80242008

Наша служба технической поддержки может ответить на следующие вопросы по телефону:

- вопросы по сбыту и информация о продукте;
- вопросы по использованию продукта и решение проблем;
- вопросы по ремонтному обслуживанию и гарантии.

### Пункт технического обслуживания и ремонта:

<http://www.tekcare.com.tw/branchMap.page>

Корпорация TekCare является авторизованным сервисным центром компании Epson Taiwan Technology & Trading Ltd.

## Помощь пользователям в Австралии

Epson Australia желает обеспечить своих клиентов высоким уровнем обслуживания. В дополнение к руководствам для продукции, мы предоставляем следующие источники информации:

### URL-адрес в интернете

<http://www.epson.com.au>

Доступ к сайтам Epson Australia в Интернете. Здесь периодически публикуются обновления и важная информация. На сайте имеются драйверы для загрузки, контактные данные компании Epson, информация по новым продуктам и техническая поддержка (по электронной почте).

### Служба технической поддержки Epson Helpdesk

Телефон: 1300-361-054

Служба Epson Helpdesk создана для помощи клиентам и предоставления им консультаций. Операторы службы могут помочь клиентам в установке, настройке и эксплуатации продукции Epson. Наши специалисты по предпродажным операциям могут предоставить материалы по новой продукции Epson и рассказать, где находится ближайшая точка продажи или сервисный центр. Мы сможем ответить на многие ваши вопросы.

Просим перед звонком собрать всю необходимую информацию. От объема предоставленной информации зависит скорость решения вопроса. Такая информация включает в себя руководства к продукции Epson, сведения о типе компьютера, операционной системе, приложениях, а также любая прочая информация, которую вы можете посчитать важной.

### Транспортировка изделия

Компания Epson рекомендует сохранять упаковку изделия для возможной транспортировки в будущем.

## Поддержка для пользователей в Новой Зеландии

Epson New Zealand стремится обеспечить для своих клиентов высокий уровень обслуживания. В дополнение к документации по устройству предоставляются следующие источники получения информации.

## Приложение

### URL-адрес в Интернете

<http://www.epson.co.nz>

Посетите сайт Epson New Zealand в Интернете. Здесь периодически публикуются обновления и важная информация. На сайте имеются драйверы для загрузки, контактные данные компании Epson, информация по новым продуктам и техническая поддержка (по электронной почте).

### Служба технической поддержки Epson Helpdesk

Телефон: 0800 237 766

Служба Epson Helpdesk создана для помощи клиентам и предоставления им консультаций. Операторы службы могут помочь клиентам в установке, настройке и эксплуатации продукции Epson. Наши специалисты по предпродажным операциям могут предоставить материалы по новой продукции Epson и рассказать, где находится ближайшая точка продажи или сервисный центр. Мы сможем ответить на многие ваши вопросы.

Просим перед звонком собрать всю необходимую информацию. От объема предоставленной информации зависит скорость решения вопроса. К таким сведениям относится документация по устройству Epson, тип компьютера, операционная система, прикладные программы и другие данные.

### Транспортировка изделия

Компания Epson рекомендует сохранять упаковку изделия для возможной транспортировки в будущем.

### Помощь пользователям в Сингапуре

Источники информации, технической поддержки и услуг от Epson Singapore:

#### Интернет

<http://www.epson.com.sg>

Доступна информация о технических данных продуктов, загрузка драйверов, часто задаваемые вопросы, вопросы по сбыту и техническая поддержка по электронной почте.

### Служба технической поддержки Epson Helpdesk

Бесплатный телефон: 800-120-5564

Наша служба технической поддержки может ответить на следующие вопросы по телефону:

- вопросы по сбыту и информация о продукте;
- вопросы по использованию изделия и решение проблем;
- вопросы по ремонтному обслуживанию и гарантии.

### Помощь пользователям в Таиланде

Контакты для получения информации, технической поддержки и услуг.

#### Интернет

<http://www.epson.co.th>

По электронной почте доступна информация о технических данных продуктов, загрузка драйверов и ответы на часто задаваемые вопросы.

## Приложение

### Контактный центр Epson

Телефон: 66-2685-9899

Адрес эл. почты: support@eth.epson.co.th

Наш контактный центр может ответить на следующие вопросы по телефону.

- Вопросы по сбыту и информация о продукте
- Вопросы по использованию продукта и решение проблем
- Вопросы по ремонтному обслуживанию и гарантии

### Помощь пользователям в Гонконге

Для получения технической поддержки и другого послепродажного обслуживания обратитесь в Epson Hong Kong Limited.

#### Страница в Интернете

<http://www.epson.com.hk>

Epson Hong Kong создала страницу в Интернете на китайском и английском языках, на которой можно получить следующую информацию:

- информация о продукции;
- ответы на часто задаваемые вопросы (FAQ);
- последние версии драйверов для продукции Epson.

#### Горячая линия технической поддержки

С техническим персоналом можно также связаться по телефону и факсу:

Телефон: 852-2827-8911

Факс: 852-2827-4383

### Помощь пользователям во Вьетнаме

Контакты для получения информации, технической поддержки и услуг.

#### Сервисный центр Epson

65 Truong Dinh Street, District 1, Hochiminh City, Vietnam.

Телефон (Хошимин): 84-8-3823-9239, 84-8-3825-6234

29 Tue Tinh, Quan Hai Ba Trung, Hanoi City, Vietnam

Телефон (Ханой): 84-4-3978-4785, 84-4-3978-4775

### Помощь пользователям в Индонезии

Контакты для получения информации, технической поддержки и услуг.

## Приложение

## Интернет

<http://www.epson.co.id>

- Информация о технических данных продуктов, загрузка драйверов
- Часто задаваемые вопросы, вопросы по сбыту и техническая поддержка по электронной почте

## Горячая линия Epson

Телефон: +62-1500-766

Факс: +62-21-808-66-799

По телефону или факсу горячей линии можно получить ответы на следующие вопросы.

- Вопросы по сбыту и информация о продукте
- Техническая поддержка

## Сервисный центр Epson

Провинция	Название компании	Адрес	Телефон Адрес эл. почты
ДЖАКАРТА	ESS JAKARTA MANGGADUA	Ruko Mall Mangga Dua No. 48 Jl. Arteri Mangga Dua, Jakarta Utara - DKI JAKARTA	(+6221) 62301104 jkt-admin@epson-indonesia.co.id
СЕВЕРНАЯ СУМАТРА	ESC MEDAN	Jl. Bambu 2 Komplek Graha Niaga Nomor A-4, Medan - North Sumatera	(+6261) 42066090 / 42066091 mdn-adm@epson-indonesia.co.id
ЗАПАДНАЯ ЯВА	ESC BANDUNG	Jl. Cihampelas No. 48 A Bandung Jawa Barat 40116	(+6222) 4207033 bdg-admin@epson-indonesia.co.id
ДЖОКЬЯКАРТА А	ESC YOGYAKARTA	YAP Square, Block A No. 6 Jl. C Simanjutak Yogyakarta - DIY	(+62274) 581065 ygy-admin@epson-indonesia.co.id
ВОСТОЧНАЯ ЯВА	ESC SURABAYA	Hitech Mall Lt. 2 Block A No. 24 Jl. Kusuma Bangsa No. 116 - 118 Surabaya - JATIM	(+6231) 5355035 sby-admin@epson-indonesia.co.id
ЮЖНЫЙ СУЛАВЕСИ	ESC MAKASSAR	Jl. Cendrawasih NO. 3A, kunjung mae, mariso, MAKASSAR - SULSEL 90125	(+62411) 8911071 mksr-admin@epson-indonesia.co.id
ЗАПАДНЫЙ КАЛИМАНТА Н	ESC PONTIANAK	Komp. A yani Sentra Bisnis G33, Jl. Ahmad Yani - Pontianak Kalimantan Barat	(+62561) 735507 / 767049 pontianak-admin@epson-indonesia.co.id
РИАУ	ESC PEKANBARU	Jl. Tuanku Tambusai No.459A Pekanbaru Riau	(+62761) 8524695 pkb-admin@epson-indonesia.co.id
ДЖАКАРТА	ESS JAKARTA SUDIRMAN	Wisma Keiai Lt. 1 Jl. Jenderal Sudirman Kav. 3 Jakarta Pusat - DKI JAKARTA 10220	(+6221) 5724335 ess@epson-indonesia.co.id
ВОСТОЧНАЯ ЯВА	ESS SURABAYA	Ruko Surya Inti Jl. Jawa No 2-4 Kav. 29 Surabaya - Jawa Timur	(+6231) 5014949 esssby@epson-indonesia.co.id

## Приложение

Провинция	Название компании	Адрес	Телефон Адрес эл. почты
БАНТЕН	ESS SERPONG	Ruko Mall WTC Matahari No. 953, Serpong-Banten	(+6221) 53167051 / 53167052 esstag@epson-indonesia.co.id
ЦЕНТРАЛЬНАЯ ЯВА	ESS SEMARANG	Komplek Ruko Metro Plaza Block C20 Jl. MT Haryono No 970 Semarang - JAWA TENGAH	(+6224) 8313807 / 8417935 esssmg@epson-indonesia.co.id
ВОСТОЧНЫЙ КАЛИМАНТАН	ESC SAMARINDA	Jl. KH. Wahid Hasyim (M. Yamin) Kelurahan Sempaja Selatan Kecamatan Samarinda UTARA - SAMARINDA - KALTIM	(+62541) 7272904 escsmd@epson-indonesia.co.id
ЮЖНАЯ СУМАТРА	ESC PALEMBANG	Jl. H.M Rasyid Nawawi No. 249 Kelurahan 9 Ilir Palembang Sumatera Selatan	(+62711) 311330 escplg@epson-indonesia.co.id
ВОСТОЧНАЯ ЯВА	ESC JEMBER	Jl. Panglima Besar Sudirman Ruko no.1D Jember-Jawa Timur (Depan Balai Penelitian & Pengolahan Kakao)	(+62331) 488373 / 486468 jmr-admin@epson-indonesia.co.id
СЕВЕРНЫЙ СУЛАБЕСИ	ESC MANADO	Tekno Megamall Lt LG 11 TK 21, Kawasan Megamas Boulevard, Jl Piere Tendean, Manado - SULUT 95111	(+62431) 8890996 MND-ADMIN@EPSON-INDONESIA.CO.ID

Если вашего города нет в списке, обратитесь по телефону горячей линии: 08071137766.

## Помощь пользователям в Малайзии

Контакты для получения информации, технической поддержки и услуг:

### Интернет

<http://www.epson.com.my>

- Информация о технических данных продуктов, загрузка драйверов
- Часто задаваемые вопросы, вопросы по сбыту и техническая поддержка по электронной почте

### Контактный центр Epson

Телефон: +60 1800-8-17349

- вопросы по сбыту и информация о продукте;
- вопросы по использованию продукта и решение проблем;
- вопросы по ремонтному обслуживанию и гарантии.

### Центральный офис

Телефон: 603-56288288

Факс: 603-5628 8388/603-5621 2088



## Помощь пользователям на Филиппинах

Для получения технической поддержки и других услуг пользователям необходимо связаться с Epson Philippines Corporation по номерам телефонов и факсов или по адресу электронной почты, указанным ниже.

### Интернет

<http://www.epson.com.ph>

Доступна информация о технических данных продуктов, загрузка драйверов, ответы на часто задаваемые вопросы и помощь по электронной почте.

### Сервисная служба Epson Philippines

Бесплатный телефон (PLDT): 1-800-1069-37766

Бесплатный телефон (цифровая связь): 1-800-3-0037766

Столичный регион Манила: (+632)441-9030

Веб-сайт: <https://www.epson.com.ph/contact>

Адрес эл. почты: [customercare@eps.epson.com.ph](mailto:customercare@eps.epson.com.ph)

Время работы: с 9:00 до 18:00 с понедельника по субботу (за исключением праздничных дней)

Наша сервисная служба может ответить на следующие вопросы по телефону.

- Вопросы по сбыту и информация о продукте
- Вопросы по использованию продукта и решение проблем
- Вопросы по ремонтному обслуживанию и гарантии

### Epson Philippines Corporation

Междугородний номер: +632-706-2609

Факс: +632-706-2663