

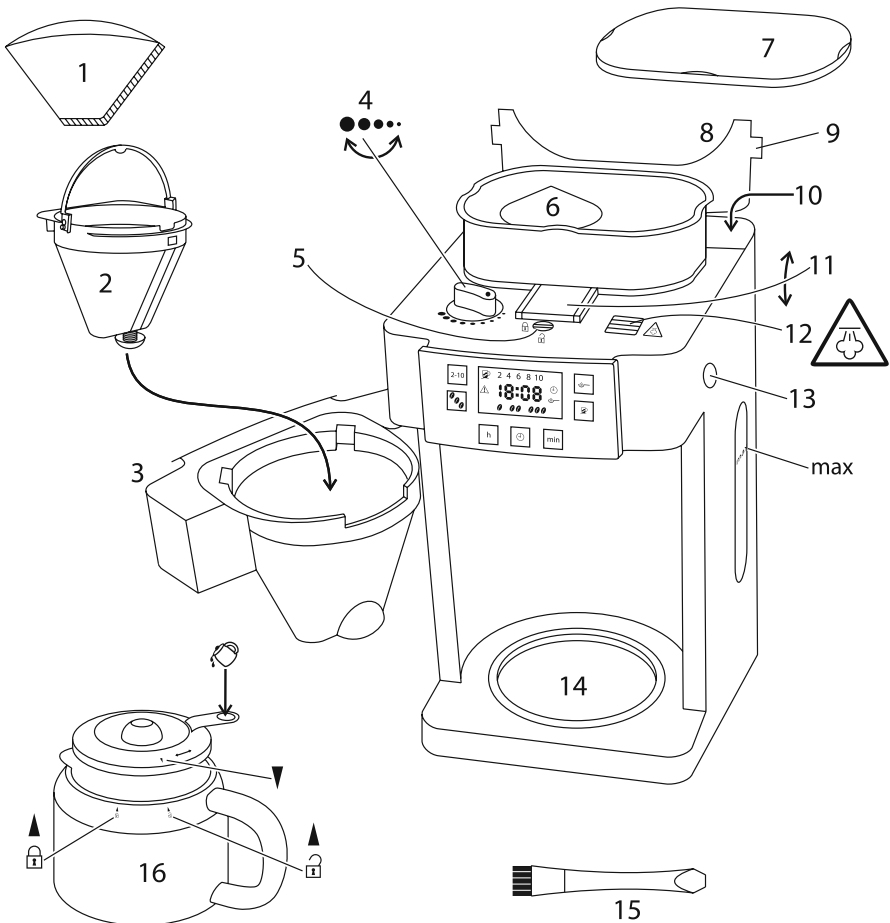

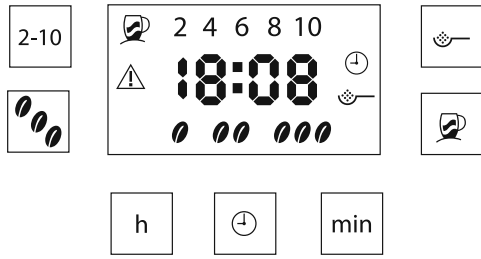

Russell Hobbs



instructions	2	pokyny (Čeština)	50
Bedienungsanleitung	6	pokyny (Slovenčina)	54
mode d'emploi	10	instrukcija	58
instructies	14	upute	62
istruzioni per l'uso	18	navodila	66
instrucciones	22	οδηγίες	70
instruções	26	utasítások	74
brugsanvisning	30	talimatlar	78
bruksanvisning (Svenska)	34	instrucțiuni	82
bruksanvisning (Norsk)	38	инструкции (Български)	86
käyttöohjeet	42	تعليمات للاستخدام	93
инструкции (Русский)	46		







diagrams	6 coffee mill	13 drawer release button
1 paper filter #4 (not supplied)	7 mill lid	14 hotplate
2 filter holder	8 reservoir lid	15 brush
3 drawer	9 grip	16 carafe
4 knob	10 water	 press
5 screw	11 cover	
	12 vent	

Read the instructions, keep them safe, pass them on if you pass the appliance on. Remove all packaging before use.



IMPORTANT SAFEGUARDS

Follow basic safety precautions, including:

- 1 This appliance can be used by persons with reduced physical, sensory or mental capabilities or lack of experience and knowledge if they have been supervised/instructed and understand the hazards involved.
 - Children must not use or play with the appliance.
 - Keep the appliance and cable out of reach of children.
-  Don't immerse the appliance in liquid.
-  The surfaces of the appliance will get hot.
-  Misuse of the appliance may cause injury.
- 2 Unplug the appliance before assembly, disassembly, or cleaning.
- 3 Don't leave the appliance unattended while plugged in.
- 4 If the cable is damaged, it must be replaced by the manufacturer, its service agent, or someone similarly qualified, to avoid hazard.
-  Steam will escape from the vent – keep away.
 - 5 Sit the appliance on a stable, level, heat-resistant surface.
 - 6 Don't use accessories or attachments other than those we supply.
 - 7 Don't use the appliance for any purpose other than those described in these instructions.
 - 8 Don't use the appliance if it's damaged or malfunctions.

household use only

THE CARAFE IS INSULATED

- 1 This means you can enjoy fresh, hot coffee anywhere in the home or garden.
- 2 To prevent heat loss by evaporation, we've fitted a screw-on lid.
- 3 To open the spout for pouring, press the lever at the rear of the lid ()
- 4 To remove the lid, turn it to align the ▼ with the .
- 5 Rinse the carafe with hot water, to prewarm it, so it doesn't take heat from the coffee.
- 6 Replace the lid in the same position, then turn it to align the ▼ with the .

SWITCH ON

- 7 Put the plug into the power socket. The display will light up.
-  The appliance will beep on every action.
- 8 If you don't touch the controls for 1 minute, the lights will go out, to save electricity.
- 9 Press any button to wake the appliance.

FILLING

- 10 Remove the carafe from the hotplate.
- 11 Use the grip to open the lid, and expose the reservoir.
- 12 Fill the reservoir with the exact amount of water required (2-10 cups).
- 13 Close the reservoir lid
- 14 Press the drawer release button and open the drawer.
- 15 Open up a #4 paper filter, and put it into the filter holder.
- 16 If you're using coffee beans, jump to point 20.









—GROUND COFFEE

- 17 Put filter-ground coffee into the filter. The amount will vary with the type of coffee and individual taste, but we suggest two rounded teaspoons per cup of water.
- 18 Close the drawer, then replace the carafe on the hotplate.
- 19 Jump to point 25.

COFFEE BEANS

- 20 Remove the lid from the coffee mill.
- 21 Fill the mill with coffee beans.
- 22 Replace the lid.
- 23 Turn the knob till the ● is next to the setting you require – fine ●●●● coarse.
- 24 Close the drawer, then replace the carafe on the hotplate.
- ★ Don't use the appliance just as a coffee grinder. If you don't let it run its full cycle from grinding to coffee making, you'll break it.









COFFEE NOW

- 25 Ignore the clock.
- 26 If you're using coffee beans, use the 2-10 button to set the number of cups you want. This determines the length of time the mill operates.
- 27 If you're using coffee beans, use the  button to select the coffee strength,  = mild,  = medium,  = strong.
- 28 Press the  button if you're using ground coffee.
- 29 Press and release the  button. “” will show on the display.
- 30 If you're using coffee beans, the mill will operate.
- 31 Shortly afterwards, coffee will start to drip into the carafe.

AUTO SHUT-OFF

- 32 The appliance will shut down a couple of minutes after brewing has finished.

COFFEE LATER

- 33 Set the clock to the correct time.
- ★ It's a 24 hour clock.
- 34 Use the **h** and **min** buttons to set the correct hour and minute.
- 35 The clock will retain its settings until the coffee maker is unplugged.
- 36 Set the timer to the time you want to start brewing.
 - a) Press the  button and hold it for 3 seconds.
 - b) “” will blink on the display.
 - c) If you're using coffee beans, use the 2-10 button to set the number of cups you want. This determines the length of time the mill operates.
 - d) If you're using coffee beans, use the  button to select the coffee strength,  = mild,  = medium,  = strong.
 - e) Press the  button if you're using ground coffee.
 - f) Use the **h** and **min** buttons to set the correct hour and minute.
 - g) If you don't press all the buttons within 10 seconds, the coffee maker will revert to “normal”, and the time will show.

h) You'll have to press the ⊕ button, and start again.

👁️ ACTIVATION

37 Press and release the ⊕ button. The ⊕ light will stop flashing, and glow steadily.

38 If you want to cancel the timer before brewing has started, press the ⊕ button.

👁️ LEAVE IT ALONE

39 That's it – leave it alone till the preset time comes round, and it makes your coffee – don't fiddle with it, you might upset it.

👁️ A QUICK CUP

40 You can remove the carafe at any time. To prevent the filter holder overflowing, replace the carafe on the hotplate within about 20 seconds.

👁️ CARE AND MAINTENANCE

41 Unplug the appliance.

42 Tip the contents of the filter holder into the bin.

43 You may clean the carafe and filter holder in warm soapy water.

🧼 Press the lever at the rear of the carafe lid, above the handle, to open the carafe lid.

44 Clean the outside surfaces of the appliance with a damp cloth.

45 Clean the inside of the coffee mill with the brush.

46 Use the sharp end of the brush to turn the screw to , to unlock in front of the coffee mill, and lift the cover.

47 Clean the inside with the brush, then press the cover down and turn the screw to  to lock it closed.

48 Don't put any part of the appliance in a dishwasher.

⚠️ If you see this icon on the display, unplug the appliance, check it, then try again.

E01 If you see this message on the display, unplug the appliance, open the cover, clean out any coffee that may have backed up, close the cover, and try again.

✍️ Jump to point 45.

🕒 If you leave the appliance plugged in, it will count 70 brewing cycles, then show  in the display to show that it wants descaling.

🕒 Press the 2-10 button and the  buttons together, to remove  from the display.

Descal regularly, (at least monthly).

49 Descal the appliance at least monthly with a proprietary descaler. Follow the instructions on the package of descaler.

★ Products returned under guarantee with faults due to scale will be subject to a repair charge.

ENVIRONMENTAL PROTECTION

To avoid environmental and health problems due to hazardous substances in electrical and electronic goods, appliances marked with this symbol mustn't be disposed of with unsorted municipal waste, but recovered, reused, or recycled.









instructions – more detailed instructions are available on our website:
<http://www.russellhobbs.com/ifu/550979>

Lesen Sie die Anleitung, bewahren Sie sie auf und falls Sie das Gerät an Dritte abgeben, geben Sie auch die Anleitung mit. Entfernen Sie die Verpackung vollständig, bevor Sie das Gerät einschalten.

 **WICHTIGE SICHERHEITSHINWEISE**

Beachten Sie bitte folgende grundlegende Vorsichtsmaßnahmen:

- 1 Dieses Gerät ist für die Nutzung von Personen mit eingeschränkten physischen, sensorischen oder geistigen Fähigkeiten sowie von Personen, die über keine Erfahrung oder Kenntnisse in der Handhabung verfügen, geeignet, wenn ihnen die Handhabung erklärt wurde/sie dabei beaufsichtigt werden und ihnen die damit verbundenen Gefahren bewusst sind.
 - Kinder dürfen das Gerät weder verwenden noch damit spielen.
 - Bewahren Sie das Gerät und das Kabel außer Reichweite von Kindern auf.
 -  Tauchen Sie das Gerät nicht in Flüssigkeiten.
 -  Die Oberfläche des Geräts erhitzt sich.
 -  Bei nicht ordnungsgemäßem Gebrauch kann es zu Verletzungen kommen.
 - 2 Ziehen Sie vor dem Auf- oder Abbau oder der Reinigung des Geräts den Netzstecker vom Strom.
 - 3 Das Gerät nicht unbeaufsichtigt stehen lassen, wenn sich der Stecker in der Steckdose befindet.
 - 4 Weist das Kabel Beschädigungen auf, muss es vom Hersteller, einer Wartungsvertretung des Herstellers oder einer qualifizierten Fachkraft ersetzt werden, um eine mögliche Gefährdung auszuschließen.
 -  Vom Ventil wird Dampf entweichen – bitte fernhalten.
 - 5 Gerät auf eine stabile, ebene, hitzefeste Oberfläche stellen.
 - 6 Bitte keine Zubehörteile oder Aufsätze verwenden, die nicht von uns geliefert wurden.
 - 7 Benutzen Sie das Gerät ausschließlich zu den in diesen Anweisungen beschriebenen Zwecken.
 - 8 Benutzen Sie das Gerät keinesfalls, wenn es beschädigt ist oder Fehlfunktionen zeigt.
- Nur für den Gebrauch im Haushalt geeignet**
-  **ES HANDELT SICH UM EINE THERMOKANNE.**
- 1 Das heißt, Sie können frischen heißen Kaffee egal wo Zuhause oder in Ihrem Garten genießen.
 - 2 Um Wärmeverlust durch Verdampfung zu vermeiden, haben wir einen schraubbaren Verschlussdeckel angebracht.
 - 3 Um Kaffee einzuschenken, öffnen Sie die Tülle mit Hilfe des Hebels an der hinteren Deckelseite ()

Zeichnungen	6 Kaffeemühle	13 Taste zum Öffnen des Filterfachs
1 Papierfilter Größe 4 (nicht enthalten)	7 Mahlwerkdeckel	14 Warmhalteplatte
2 Filterhalter	8 Wassertankdeckel	15 Bürste
3 Filterfach	9 Griff	16 Kanne
4 Regler	10 Wasser	☑ drücken
5 Schraube	11 Abdeckung	
	12 Belüftung	

- Um den Deckel abzunehmen, drehen Sie ihn, bis das ▼ Symbol auf das ☒▲ Symbol zeigt.
- Spülen Sie die Kanne mit heißem Wasser aus, um sie vorzuwärmen damit sie dem Kaffee keine Wärme entzieht.
- Setzen Sie den Deckel in derselben Position ein und drehen Sie ihn, bis das ▼ Symbol auf das ☒▲ Symbol zeigt.

👁 **EINSCHALTEN**

- Gerätenetzstecker in die Steckdose stecken. Die Anzeige leuchtet auf.
- Das Gerät piept bei jeder Aktivität.
- Wenn Sie die Bedienelemente für 1 Minute nicht berühren, werden die Lichter gedimmt um Energie zu sparen.
- Drücken Sie eine beliebige Taste, um das Gerät wieder zu aktivieren.

👁 **AUFFÜLLEN**

- Nehmen Sie die Kanne von der Warmhalteplatte.
- Öffnen Sie den Deckel am Griff und legen so den Wassertank frei.
- Füllen Sie den Wassertank mit der genau benötigten Wassermenge (2-10 Tassen).
- Schließen Sie den Wassertankdeckel.
- Betätigen Sie die Taste zum Öffnen des Filterfachs und öffnen Sie dieses.
- Öffnen Sie einen Papierfilter Größe 4 und legen Sie ihn in den Filterhalter.
- Falls Sie Kaffeebohnen benutzen, lesen Sie bei Punkt 20 weiter.

☕ **GEMAHLENER KAFFEE**

- Geben Sie gemahlene Kaffeebohnen in den Filter. Die Menge hängt vom Kaffee und dem individuellen Geschmack ab, aber wir empfehlen zwei gehäufte Teelöffel pro Tasse.
- Schließen Sie das Filterfach, dann stellen Sie die Kanne wieder auf die Warmhalteplatte.
- Lesen Sie bei Punkt 25 weiter.

☿ **KAFFEEBOHNEN**

- Entfernen Sie den Deckel vom Mahlwerk.
- Füllen Sie das Mahlwerk mit Kaffeebohnen.
- Deckel wieder aufsetzen.
- Drehen Sie den Regler, bis das Symbol • den gewünschten Mahlgrad erreicht hat: fein
••••● grob.
- Schließen Sie das Filterfach, dann stellen Sie die Kanne wieder auf die Warmhalteplatte.
- Benutzen Sie diese Kaffeemaschine nicht als Kaffeemühle. Wenn die Maschine nicht einen ganzen Zyklus vom Mahlen bis zum Kaffeebrühen durchläuft, wird sie kaputt gehen.

👁 **KAFFEE SOFORT ZUBEREITEN**

- Ignorieren Sie die Uhr.
- Wenn Sie Kaffeebohnen nutzen, betätigen Sie bitte die 2-10 Taste, um die gewünschte Tassenanzahl einzustellen. Damit wird die Zeit festgelegt, die das Mahlwerk mahlt.
- Wenn Sie Kaffeebohnen nutzen, benutzen Sie die ☉☉☉ Taste, um die Kaffeestärke einzustellen: ☉ = mild, ☉☉ = mittelstark, ☉☉☉ = stark.
- Drücken Sie die Taste ☕, wenn Sie Kaffeepulver nutzen wollen.
- Die Taste ☑ drücken und loslassen. Die Anzeige zeigt ☑ an.

30 Wenn Sie Kaffeebohnen nutzen, schaltet sich das Mahlwerk ein.

31 Kurz danach tropft der Kaffee in die Kanne.

ABSCHALTAUTOMATIK

32 Ist der Brühvorgang abgeschlossen, schaltet sich das Gerät nach ein paar Minuten aus.

PROGRAMMIEREN DES TIMERS

33 Die Uhr auf die richtige Zeit einstellen.

✳ Es ist eine 24 Stunden Uhr.

34 Mit den Tasten **h** und **min** können Sie die richtige Zeit in Stunden und Minuten einstellen.

35 Die Uhr behält die aktuelle Einstellung so lange bei, bis der Stecker des Kaffeautomaten aus der Steckdose gezogen wird.

36 Stellen Sie den Timer auf die Zeit ein, zu der der Kaffee gekocht werden soll.

a) Drücken Sie die -Taste und halten Sie diese 3 Sekunden lang gedrückt.

b) „“ blinkt auf der Anzeige.

c) Wenn Sie Kaffeebohnen nutzen, betätigen Sie bitte die 2-10 Taste, um die gewünschte Tassenanzahl einzustellen. Damit wird die Zeit festgelegt, die das Mahlwerk mahlt.

d) Wenn Sie Kaffeebohnen nutzen, benutzen Sie die    Taste, um die Kaffeestärke einzustellen:  = mild,   = mittelstark,   = stark.

e) Drücken Sie die Taste , wenn Sie Kaffeepulver nutzen wollen.

f) Mit den Tasten **h** und **min** können Sie die richtige Zeit in Stunden und Minuten einstellen.

g) Wenn Sie die Tasten nicht innerhalb von 10 Sekunden betätigen, wird die Einstellung auf „normal“ zurückgesetzt und die Zeit wird angezeigt.

h) Sie müssen die -Taste drücken und von neuem anfangen.

VORBEREITUNG

37 Die -Taste drücken und loslassen. Die  Lampe wird aufhören zu blinken und permanent leuchten.

38 Falls Sie den Timer vor dem Brühvorgang abbrechen wollen, drücken Sie die -Taste.

IN ABWESENHEIT

39 Das Gerät kocht nun in der von Ihnen eingestellten Zeit Ihren Kaffee – weitere Einstellungen sind nicht notwendig.

EINE SCHNELLE TASSE

40 Sie können die Kanne jederzeit herausnehmen. Stellen Sie die Kanne innerhalb von ca. 20 Sekunden wieder auf die Warmhalteplatte, damit der Filterhalter nicht überläuft.

PFLEGE UND INSTANDHALTUNG

41 Den Stecker des Geräts aus der Steckdose ziehen.

42 Schütten Sie den Inhalt in den Abfalleimer.

43 Sie können die Kanne und den Filterhalter in warmem Seifenwasser reinigen.

 Drücken Sie den hinten am Kannendeckel (über dem Griff) befindlichen Hebel herunter, um den Kannendeckel zu öffnen.

44 Reinigen Sie die äußeren Oberflächen des Geräts mit einem feuchten Tuch.

45 Reinigen Sie das Innere der Kaffeemühle mit der Bürste.

46 Benutzen Sie das spitze Ende der Bürste um die Schraube auf  zu drehen, um die Kaffeemühle zu öffnen und den Deckel abzuheben.

47 Reinigen Sie das Innere mit der Bürste, schließen dann den Deckel und drehen die Schraube auf  um den Deckel wieder zu schließen.

48 Das Grundgerät und seine Einzelteile dürfen nicht in einer Spülmaschine gereinigt werden.

 Wenn Sie dieses Symbol auf der Anzeige sehen, stecken Sie das Gerät aus, begutachten es und versuchen es dann erneut.

E01 Wenn dies auf der Anzeige erscheint, stecken Sie das Gerät aus, öffnen die Abdeckung, beseitigen alle Kaffeerückstände, die sich evtl. angesammelt haben, schließen den Deckel und versuchen es erneut.

✎ Lesen Sie bei Punkt 45 weiter.

☒ Wenn Sie den Netzstecker des Geräts nicht herausziehen, erscheint nach dem 70. Brühvorgang das Symbol ☒ in der Anzeige, das darauf hinweist, dass das Gerät entkalkt werden sollte.

☒ Drücken Sie gleichzeitig die Tasten 2-10 und **000**, damit ☒ auf der Anzeige erlischt.

Das Gerät regelmäßig entkalken (mindestens einmal im Monat).

49 Entkalken Sie das Gerät mindestens einmal im Monat mit einem Markenentkalker. Beachten Sie die Anleitungen, die sich auf der Verpackung des Entkalkers befinden.

✳ Bei Produkten, die im Garantiezeitraum aufgrund von Mängeln zurückgegeben werden, die auf Kalkablagerungen zurückzuführen sind, wird eine Reparaturgebühr in Rechnung gestellt.

UMWELTSCHUTZ

Auf Grund der in elektrischen und elektronischen Geräten verwendeten umwelt- und gesundheitsschädigenden Stoffe dürfen Geräte, die mit diesem Symbol gekennzeichnet sind, nicht über den normalen Hausmüll entsorgt werden, sondern müssen wiederaufbereitet, wiederverwertet oder recycelt werden.



Bedienungsanleitung – Eine ausführlichere Anleitung finden Sie auf unserer Website:
<http://www.russellhobbs.com/ifu/550979>

Lisez les instructions, conservez-les et transférez-les si vous transférez l'appareil. Retirez tous les emballages avant utilisation.

PRÉCAUTIONS IMPORTANTES

Suivez les précautions essentielles de sécurité, à savoir:

1 Cet appareil peut être utilisé par des personnes aux aptitudes physiques, sensorielles ou mentales réduites ou ne possédant pas l'expérience et les connaissances suffisantes, pour autant que ces personnes soient supervisées/aient reçu des instructions et soient conscientes des risques encourus.

- Les enfants ne doivent pas utiliser ni jouer avec l'appareil.
- Tenez l'appareil et le câble hors de portée des enfants.

 Ne plongez pas l'appareil dans du liquide.

 Les surfaces de l'appareil vont s'échauffer.

 Une utilisation inappropriée de l'appareil peut causer des blessures.

2 Débranchez l'appareil avant le montage, le démontage ou le nettoyage.

3 Ne laissez pas l'appareil sans surveillance lorsqu'il est branché.

4 Si le câble est abîmé, vous devez le faire remplacer par le fabricant, un de ses techniciens agréés ou une personne également qualifiée, pour éviter tout danger.

 De la vapeur s'échappera de l'orifice d'aération – maintenez-vous à distance.

5 Posez l'appareil sur une surface stable, à niveau et résistante à la chaleur.

6 N'adaptez pas d'accessoires autres que ceux fournis.

7 N'utilisez pas l'appareil à d'autres fins que celles décrites dans ce mode d'emploi.

8 N'utilisez pas l'appareil s'il est endommagé ou s'il ne fonctionne pas correctement.

pour un usage domestique uniquement

LA VERSEUSE EST ISOLÉE

1 Cela signifie que vous pouvez boire du café chaud et fraîchement préparé à tout endroit de la maison ou du jardin.

2 Pour prévenir une déperdition du chaud par l'évaporation, nous avons monté un clapet incorporé.

3 Pour ouvrir le bec verseur et servir du café, appuyez sur le levier situé à l'arrière du couvercle ()

4 Pour retirer le couvercle, faites-le pivoter pour aligner le ▼ avec le .

5 Rincez la verseuse avec de l'eau chaud pour rechauffer-la, ainsi il ne prend pas le chaud du café.

6 Remplacez le couvercle dans la même position, puis faites-le pivoter pour aligner le ▼ avec le .

schémas	6 moulin à café	13 bouton d'éjection du tiroir
1 filtre en papier #4 (non fourni)	7 couvercle du moulin	14 plaque chauffante
2 porte-filtre	8 couvercle du réservoir	15 brosse
3 tiroir	9 insert	16 verseuse
4 bouton	10 eau	 appuyez
5 vis	11 protection	
	12 trou d'aération	

MISE EN MARCHÉ

- 7 Branchez la prise sur le secteur. L'écran s'allumera.
- * L'appareil émet un bip sonore à chaque action.
- 8 Si vous ne touchez pas les commandes pendant 1 minute, les lumières s'éteindront afin d'économiser de l'électricité.
- 9 Appuyez sur n'importe quel bouton pour réveiller l'appareil.

REMPLISSAGE

- 10 Retirez la verseuse de la plaque chauffante.
- 11 Utilisez l'insert pour relever le couvercle et accéder au réservoir.
- 12 Remplissez le réservoir avec la quantité exacte d'eau nécessaire (2-10 tasses).
- 13 Fermez le couvercle du réservoir.
- 14 Appuyez sur le bouton d'éjection du tiroir et ouvrez-le.
- 15 Ouvrez un filtre n°4 et placez-le dans le support de filtre.
- 16 Si vous utilisez des grains de café, passez au point 20.











CAFÉ MOULU

- 17 Placez du café moulu pour filtre dans le filtre. La quantité de café varie en fonction du type de café et de vos goûts, nous vous suggérons de mettre au minimum 2 cuillères à café de café par tasse.
- 18 Fermez le tiroir, puis replacez la carafe sur la plaque chauffante.
- 19 Passez au point 25.

GRAINS DE CAFÉ

- 20 Retirez le couvercle du moulin à café.
- 21 Remplissez le moulin de grains de café
- 22 Replacez le couvercle.
- 23 Tournez le bouton jusqu'à ce que le symbole ● soit sur la position que vous souhaitez- fin ●●●● grossier.
- 24 Fermez le tiroir, puis replacez la carafe sur la plaque chauffante.
- * N'utilisez pas l'appareil uniquement comme moulin à café. Si vous n'effectuez pas un cycle complet depuis la mouture du café jusqu'à son élaboration, vous endommagerez l'appareil.

PRÉPARATION IMMÉDIATE

- 25 Ne faites pas attention à l'horloge.
- 26 Si vous utilisez des grains de café, utilisez le bouton 2-10 pour régler le nombre de tasses que vous souhaitez. Cela détermine la durée de fonctionnement du moulin.
- 27 Si vous utilisez des grains de café, utilisez les boutons    pour sélectionner l'intensité du café  = léger,   = moyen,   = noir.
- 28 Si vous utilisez du café moulu, appuyez sur le bouton .
- 29 Appuyez et relâchez le bouton . "" s'affichera sur l'écran.
- 30 Si vous utilisez des grains de café, le moulin fonctionnera.
- 31 Peu après, le café commence à couler dans la verseuse.

ARRÊT AUTOMATIQUE

- 32 L'appareil s'arrête quelques minutes après la fin de la percolation.

👁 PRÉPARATION RETARDÉE

33 Réglez l'horloge à la bonne heure.

★ Il s'agit d'une horloge de 24 h.

34 Utilisez les boutons **h** et **min** pour régler l'heure et les minutes.









35 L'horloge conserve ses réglages jusqu'à ce que la cafetière soit débranchée.

36 Réglez le minuteur sur l'heure à laquelle vous voulez lancer la préparation du café.

a) Appuyez sur le bouton  pendant 3 secondes.

b) L'icône "" clignotera sur l'écran.

c) Si vous utilisez des grains de café, utilisez le bouton 2-10 pour régler le nombre de tasses que vous souhaitez. Cela détermine la durée de fonctionnement du moulin.

d) Si vous utilisez des grains de café, utilisez les boutons    pour sélectionner l'intensité du café  = léger,   = moyen,   = noir.

e) Si vous utilisez du café moulu, appuyez sur le bouton .

f) Utilisez les boutons **h** et **min** pour régler l'heure et les minutes.

g) Si vous n'appuyez pas sur tous les boutons dans les 10 secondes, la cafetière se remettra en position « normale » et l'heure s'affichera.

h) Vous devrez appuyer sur le bouton  et recommencer.

👁 ACTIVATION

37 Appuyez et relâchez le bouton . Le voyant  cessera de clignoter et restera allumé.

38 Si vous souhaitez annuler la programmation avant le début de préparation, appuyez sur le bouton .

👁 LAISSEZ LA TRAVAILLER

39 C'est tout – laissez-la travailler tranquillement jusqu'à ce que le temps pré-réglé arrive et qu'elle fasse votre café – ne jouez pas avec, vous pourriez la renverser.

👁 UNE TASSE VITE FAIT

40 Vous pouvez retirer la verseuse à tout moment. Pour éviter que le porte-filtre ne déborde, remettez la verseuse en place dans les 20 secondes.

👁 SOINS ET ENTRETIEN

41 Débranchez l'appareil.

42 Videz le contenu du porte-filtre dans une poubelle.

43 Pour laver la verseuse et le porte-filtre, vous pouvez utiliser de l'eau savonneuse.

 Appuyez sur le levier à l'arrière du couvercle de la verseuse, au dessus de la poignée, pour soulever le couvercle.

44 Nettoyez l'extérieur de l'appareil avec un chiffon humide.

45 Nettoyez l'intérieur du moulin à café avec la brosse.

46 Utilisez l'extrémité pointue de la brosse pour faire pivoter la vis sur la position , afin de déverrouiller la partie frontale du moulin à café et soulevez la protection.



47 Nettoyez la partie interne avec la brosse, puis appuyez sur la protection vers le bas et faites pivoter la vis vers la position  pour verrouiller le couvercle.





48 Aucun élément de l'appareil ne doit être lavé au lave-vaisselle.

 Si vous voyez apparaître cette icône sur l'écran, débranchez l'appareil, vérifiez-le, puis essayez de nouveau.

E01 Si vous voyez apparaître ce message sur l'écran, débranchez l'appareil, ouvrez la protection, éliminez toute trace de café qui aurait pu subsister, fermez la protection et essayez de nouveau.

 Passez au point 45.

 Si vous laissez l'appareil branché, il comptera jusqu'à 70 cycles d'infusion, puis affichera l'icône  sur l'écran pour indiquer qu'un détartrage doit être effectué.

 Appuyez simultanément sur le bouton 2-10 et sur le bouton    pour éliminer l'icône  de l'écran.

Détartrez régulièrement (au moins une fois par mois).

49 Détartrez l'appareil au moins une fois par mois avec un détartrant exclusif. Suivez les instructions sur l'emballage du détartrant.

✱ La réparation de produits retournés sous garantie présentant des défauts liés au tartre sera payante.



PROTECTION ENVIRONNEMENTALE

Afin d'éviter des problèmes environnementaux ou de santé occasionnés par les substances dangereuses contenues dans les appareils électriques et électroniques, les appareils présentant ce symbole ne peuvent pas être éliminés avec les déchets ménagers, mais doivent faire l'objet d'une récupération sélective en vue de leur réutilisation ou recyclage.



mode d'emploi – des instructions plus détaillées sont disponibles sur notre site Web:
<http://www.russellhobbs.com/ifu/550979>

Lees de instructies, bewaar ze goed en geef ze met het apparaat mee wanneer u deze aan een derde geeft. Verwijder alle verpakkingsmaterialen voor gebruik.

BELANGRIJKE VEILIGHEIDSMATREGELEN

Volg de gebruikelijke veiligheidsmaatregelen, zoals:

1 Dit apparaat kan onder toezicht worden gebruikt door personen met verminderde lichamelijke, zintuiglijke of geestelijke vermogens of die gebrek aan ervaring of kennis hebben als iemand hen heeft uitgelegd hoe het apparaat moet worden gebruikt en ze de gevaren verstaan.

- Kinderen mogen het apparaat niet gebruiken of ermee spelen.
- Bewaar het apparaat en de kabel buiten het bereik van kinderen.

 Dompel het apparaat niet onder in vloeistof.

 De oppervlakken van het apparaat zullen heet worden.

 Verkeerd gebruik van het apparaat kan leiden tot letsels.

2 Verwijder de stekker uit het stopcontact voordat u het apparaat monteert, demonteert of schoonmaakt.

3 Laat het apparaat niet onbeheerd achter, terwijl de stekker in het stopcontact zit.

4 Indien het snoer beschadigd is, moet het door de fabrikant, een technicus of een ander deskundig persoon vervangen worden om eventuele risico's te vermijden.

 Blijf uit de buurt van de stoomuitlaat omdat stoom ontsnapt door de uitlaat.

5 Zet het apparaat op een stabiele, vlakke, hittebestendige ondergrond.

6 Gebruik alleen de bijgeleverde toebehoren of hulpstukken.

7 Gebruik het apparaat niet voor andere doeleinden dan degene die in deze gebruiksaanwijzing worden beschreven.

8 Gebruik het apparaat niet bij beschadigingen of storingen.

uitsluitend voor huishoudelijk gebruik

DE KOFFIEKAN IS GEÏSOLEERD

1 Dat betekent dat u thuis en in de tuin overal van verse, hete koffie kunt genieten.

2 Om warmteverlies door verdamping te vermijden, hebben we een schroefdeksel voorzien.

3 Druk op de hendel aan de achterkant van het deksel om de tuit te openen om te schenken (.

4 Indien u het deksel wilt verwijderen, dient u deze te draaien zodat de ▼ op een lijn komt met de .

5 Spoel de koffiekkan met heet water om ze voor te verwarmen zodat ze de warmte van de koffie niet opneemt.

6 Vervang het deksel in dezelfde positie, draai deze vervolgens om de ▼ op een lijn te brengen met de .

AANZETTEN

7 Steek de stekker in het stopcontact. Het scherm licht op.

 Het apparaat laat bij elke actie een pieptoon horen.

afbeeldingen	6 koffiemolen	13 vergrendeling lade
1 papierfilter nr.4 (niet meegeleverd)	7 deksel koffiemolen	14 warmhoudplaat
2 filterhouder	8 reservoir deksel	15 borstel
3 lade	9 handvat	16 koffiekan
4 knop	10 water	 druk
5 schroef	11 deksel	
	12 luchtopening	

8 Als u de bedieningen 1 minuut lang niet aanraakt gaan de lichtjes uit, om elektriciteit te sparen.

9 Druk op een knop om de standby stand te beëindigen.

VULLEN

10 Verwijder de koffiekan van de warmhoudplaat.

11 Gebruik het handvat om het deksel op te tillen en het reservoir bloot te stellen.

12 Vul het waterreservoir met de exacte hoeveelheid water (2-10 tassen).

13 Sluit het deksel van het waterreservoir.

14 Druk op de knop om de lade te ontgrendelen en open de lade.

15 Open een papierfilter (nr.4) en plaats deze in de filterhouder.

16 Als u koffiebonen gebruikt gaat u naar punt 20.

GEMALEN KOFFIE

17 Schep gemalen koffie (snelfiltermaling) in het filter. De hoeveelheid zal variëren afhankelijk van het type koffie en de individuele smaak, maar we adviseren twee bolle theelepels per kopje water.

18 Sluit de lade en plaats de koffiekan op het warmhoudplaatje.

19 Ga naar punt 25.

KOFFIEBONEN

20 Open het deksel van de koffiemolen.

21 Vul de molen met koffiebonen.

22 Plaats het deksel terug.

23 Draai de knop tot de d bij de instelling staat die ● wenst – fijn ●●●●●●●● grof.

24 Sluit de lade en plaats de koffiekan op het warmhoudplaatje.

 Gebruik het apparaat niet enkel als koffiemolen. Als u de volledige koffiezetcyclus onderbreekt, zult u het apparaat breken.



KOFFIE NU

25 Negeer de klok.

26 Als u koffiebonen gebruikt, gebruikt u de knop 2-10 om het aantal kopjes koffie in te stellen. Dit bepaalt hoe lang de molen functioneert.

27 Als u koffiebonen gebruikt, gebruik de    knop om de sterkte van de koffie te kiezen  = licht,   = middel,   = sterk.

28 Druk op de  knop als u gemalen koffie gebruikt.

29 Druk de  knop en laat los.  verschijnt.

30 Als u koffiebonen gebruikt, gaat de molen functioneren.

31 Kort daarna begint de koffie in de kan te druppen.

AUTOMATISCH UITSCHAKELLEN

32 Het apparaat zal zichzelf afsluiten enkele minuten nadat de koffiebereiding klaar is.

KOFFIE LATER













33 Stel de klok in op het correcte tijdstip.

 De klok telt over 24 uur.

34 Gebruik de knoppen **h** en **min** om het uur en de minuten in te stellen.

35 De klok bewaart de instellingen tot de stekker van het koffiezetapparaat verwijderd wordt.

36 Stel de timer in op het tijdstip dat u de koffie wilt zetten.

- Druk op de  knop en houd deze 3 seconden lang vast.
- "" knippert op het scherm.
- Als u koffiebonen gebruikt, gebruikt u de knop 2-10 om het aantal kopjes koffie in te stellen. Dit bepaalt hoe lang de molen functioneert.
- Als u koffiebonen gebruikt, gebruik de   knop om de sterkte van de koffie te kiezen  = licht,   = middel,    = sterk.
- Druk op de  knop als u gemalen koffie gebruikt.
- Gebruik de knoppen **h** en **min** om het uur en de minuten in te stellen.
- Als u alle knoppen niet binnen 10 seconden indrukt, zal het apparaat terugschakelen tot 'normaal' en de tijd laten zien.
- U moet op de  knop drukken en opnieuw starten.

ACTIVEREN

37 Druk de  knop en laat los. Het  lichtje stopt met knipperen en blijft aan.

38 Als u de timer wilt annuleren voor het brouwen gestart is, drukt u op de  knop.

LATEN RUSTEN

39 M.a.w. – laat het rusten tot de ingestelde tijd en het koffie zet – pruts er niet aan want u zult de werking verstoren.

VLUG EEN KOPJE

40 U kunt de koffiekop op ieder moment verwijderen. Om te voorkomen dat het filter overloopt, plaatst u de koffiekop ongeveer binnen 20 seconden terug op de warmhoudplaat.

ZORG EN ONDERHOUD

41 Haal de stekker van het apparaat uit het stopcontact.

42 Gooi de inhoud van de filterhouder in de vuilnisbak.

43 U kunt de koffiekop en de filterhouder schoonmaken in warm water met een beetje afwasmiddel.

 Druk de hendel in achterop het deksel van de kan, boven het handvat, om het deksel te openen.

44 Maak de buitenzijde van het apparaat schoon met een vochtige doek.

45 Maak de binnenkant van de koffiemolen schoon met de borstel.

46 Gebruik het scherpe uiteinde van de borstel om de schroef naar de ontgrendelde stand  voor de koffiemolen te draaien. Til vervolgens het deksel op.



47 Maak de binnenkant schoon met de borstel, duw het deksel omlaag en draai vervolgens de schroef naar  om het deksel te vergrendelen.

48 Plaats geen enkel onderdeel van het apparaat in de vaatwasmachine.

 Als u dit symbool op de display ziet, haalt u de stekker van het apparaat uit het stopcontact, controleert u de display en probeert u het opnieuw.

E01 Als u dit bericht op de display ziet, haalt u de stekker van het apparaat uit het stopcontact, verwijdert u mogelijke koffieresten, sluit u het deksel en probeert u het opnieuw.

 Ga naar punt 45.

 Als u de stekker van het apparaat in het stopcontact laat, toont het na 70 koffiezetcycli  op de display om aan te geven dat het moet worden ontkalkt.

 Druk tegelijk op de knoppen 2-10 en    om  te verwijderen van de display.

Ontkalk het apparaat regelmatig (tenminste één keer per maand).

49 Ontkalk het apparaat minstens één keer per maand met een geschikte ontkalker. Volg de instructies op de verpakking van de ontkalker.

 Voor geretoureerde producten die onder de garantie vallen en waarbij defecten zijn opgetreden als gevolg van kalkaanslag, worden reparatiekosten in rekening gebracht.



MILIEUBESCHERMING

Om milieu- en gezondheidsproblemen als gevolg van gevaarlijke stoffen in elektrische en elektronische producten te vermijden, mogen apparaten met dit symbool niet worden weggegooid met niet-gesorteerd gemeentelijk afval, maar moeten ze worden teruggewonnen, opnieuw gebruikt of gerecycled.



instructies – u vindt gedetailleerde instructies op onze website:
<http://www.russellhobbs.com/ifu/550979>

Leggere le istruzioni e conservarle al sicuro. In caso di cessione dell'apparecchio ad altre persone, consegnare anche le istruzioni. Rimuovere tutto l'imballaggio prima dell'uso.

NORME DI SICUREZZA IMPORTANTI

Osservare le precauzioni fondamentali di sicurezza e in particolare quanto segue:

1 Questo apparecchio può essere utilizzato da persone con ridotte capacità fisiche, sensoriali o mentali o che manchino di esperienza o conoscenza dell'apparecchio, a condizione che siano controllate o istruite da un adulto e che siano in grado di capirne i rischi.

- I bambini non devono utilizzare o giocare con l'apparecchio.
- Tenere l'apparecchio ed il cavo fuori dalla portata dei bambini.

 Non immergere l'apparecchio in sostanze liquide.

 Le superfici dell'apparecchio diventeranno calde.

 L'uso errato dell'apparecchio può causare lesioni.

2 Scollegare l'apparecchio prima di montarlo, smontarlo o pulirlo.

3 Non lasciare l'apparecchio incustodito con la spina inserita.

4 Se il cavo è danneggiato, farlo cambiare dal fabbricante, da un rivenditore autorizzato o da personale similmente qualificato, per evitare pericoli.

 Il vapore uscirà dallo sfiato – allontanarsi.

5 Posizionare l'apparecchio su una superficie stabile, in piano e resistente al calore.

6 Montare sull'apparecchio solo gli accessori o gli elementi dati in dotazione.

7 Non usare l'apparecchio per altri scopi se non quelli per i quali è stato progettato, di seguito descritti in questo manuale di istruzioni.

8 Non usare l'apparecchio se è danneggiato o funziona male.

solo per uso domestico

LA CARAFFA E' COIBENTATA

1 Ciò significa che potete avere del caffè caldo come appena preparato sia in casa che in giardino.

2 Per evitare perdita di calore per evaporazione, abbiamo adattato un coperchio con avvitatura.

3 Per aprire il beccuccio per versare, premere la leva dietro il coperchio ().

4 Per togliere il coperchio, ruotarlo fino ad allineare il simbolo ▼ con il simbolo .

5 Sciacquare la caraffa con acqua calda, per preriscaldarla, in modo da non farle prendere il calore dal caffè.

6 Riposizionare il coperchio nella stessa posizione, poi ruotarlo fino ad allineare il simbolo ▼ con il simbolo .

ACCENSIONE

7 Inserire la spina nella presa di corrente. Il display si accende.

* L'apparecchio emetterà un segnale acustico per ogni azione.

8 Se i comandi non vengono sfiorati per 1 minute, le spie si spegneranno, per risparmiare elettricità.

9 Premere un pulsante a caso per riattivare il dispositivo.

immagini	6 macina-caffè	13 pulsante di rilascio del cassetto
1 filtro in carta n. 4 (non in dotazione)	7 coperchio del macina-caffè	14 piastra
2 porta filtro	8 coperchio del serbatoio	15 pennellino
3 cassetto	9 linguetta	16 caraffa
4 manopola	10 acqua	 premere
5 vite	11 coperchio	
	12 sfiato	

RIEMPIMENTO

- 10 Rimuovere la caraffa dalla piastra
- 11 Utilizzare la linguetta per aprire il coperchio e accedere al serbatoio.
- 12 Riempire il serbatoio con la quantità esatta di acqua richiesta (2-10 tazze).
- 13 Chiudere il coperchio di serbatoio.
- 14 Premere il pulsante di rilascio del cassetto e aprire il cassetto.
- 15 Aprire un filtro in carta formato 4 e metterlo nel porta filtro .
- 16 Se si utilizza del caffè in grani, andare direttamente al punto 20.







CAFFÈ MACINATO

- 17 Mettere il caffè macinato nel filtro. La quantità varia a seconda del tipo di caffè e del gusto personale, ma si consiglia di versarne 2 cucchiaini da the per tazza.
- 18 Chiudere il cassetto, poi sostituire la caraffa sulla piastra.
- 19 Passare al punto 25.

CAFFÈ IN GRANI

- 20 Rimuovere il coperchio dal macina-caffè.
- 21 Riempire il macina-caffè con il caffè in grani.
- 22 Rimettere il coperchio.
- 23 Girare la manopola finché il simbolo ● si troverà vicino all'impostazione desiderata – fine ●●●●● grossa.
- 24 Chiudere il cassetto, poi sostituire la caraffa sulla piastra.
- ★ Non utilizzare l'apparecchio solo per macinare il caffè. Se non effettuerà il ciclo completo dalla macinatura alla preparazione del caffè, l'apparecchio si guasterà.

CAFFÈ ALL'ISTANTE

- 25 Ignorare l'orologio
- 26 Se si utilizza il caffè in grani, utilizzare il pulsante 2-10 per impostare il numero di tazze desiderate. Questo definirà la durata del funzionamento dell'apparecchio.
- 27 Se si utilizza del caffè in grani, utilizzare il pulsante  per selezionare la forza del caffè  = leggero,  = medio,  = forte.
- 28 Premere il pulsante  se state utilizzando del caffè macinato.
- 29 Premere e rilasciare il pulsante . "Q" apparirà sul display.
- 30 Se si utilizza del caffè in grani, si metterà in funzione il macina-caffè.
- 31 Subito dopo, il caffè comincerà a scendere nella caraffa.

AUTOSPEGNIMENTO

- 32 L'apparecchio si spegnerà un paio di minuti dopo la fine dell'ebollizione.

CAFFÈ PROGRAMMATO

- 33 Impostare l'orologio sull'ora esatta.
- ★ Si tratta di un orologio a 24 ore.
- 34 Utilizzare i pulsanti **h** e **min** per impostare ora e minuti esatti.
- 35 La macchina del caffè manterrà le impostazioni fino a che non viene staccata la spina dalla presa di corrente.

- 36 Impostare il timer sull'ora in cui si vuole iniziare a preparare il caffè.
- Premere il pulsante T e tenerlo premuto per 3 secondi.
 - "⊕" comincerà a lampeggiare sul display.
 - Se si utilizza il caffè in grani, utilizzare il pulsante 2-10 per impostare il numero di tazze desiderate. Questo definirà la durata del funzionamento dell'apparecchio.
 - Se si utilizza del caffè in grani, utilizzare il pulsante **●●●** per selezionare la forza del caffè
● = leggero, **●●** = medio, **●●●** = forte.
 - Premere il pulsante ☺ se state utilizzando del caffè macinato.
 - Utilizzare i pulsanti **h** e **min** per impostare ora e minuti esatti.
 - Se non si premono i pulsanti entro 10 secondi, la macchina per il caffè tornerà all'impostazione "normale" e verrà visualizzato l'orario.
 - Bisognerà dunque premere di nuovo il pulsante ⊕ e ricominciare da capo.

👁 **ATTIVAZIONE**

- 37 Premere e rilasciare il pulsante ⊕. La spia ⊕ smetterà di lampeggiare e diventerà fissa.
- 38 Se si vuole cancellare il timer prima che la preparazione del caffè abbia inizio, premere il pulsante ⊕.





👁 **NON TOCCARE**

- 39 Non toccare la macchina del caffè finché non arriva l'ora programmata per la preparazione del caffè perché potrebbe saltare la programmazione.

👁 **UNA TAZZA VELOCE**

- 40 Si può rimuovere la caraffa in qualsiasi momento. Per evitare che il porta filtro trabocchi, rimettere la caraffa sulla piastra entro 20 secondi.

👁 **CURA E MANUTENZIONE**

- 41 Staccare la spina dalla presa di corrente.
- 42 Buttare il contenuto del porta filtro nel cestino.
- 43 Pulire la caraffa e il porta filtro con acqua calda e sapone.
- 🔧 Per aprire il coperchio della caraffa premere la leva sul retro del coperchio posto sopra il manico della caraffa.
- 44 Pulire le superfici esterne dell'apparecchio con un panno umido.
- 45 Pulire l'interno del macina-caffè con il pennellino.
- 46 Utilizzare l'estremità appuntita del pennellino per ruotare la vite fino a , per sbloccare sulla parte frontale del macina-caffè e alzare il coperchio.
- 47 Pulire le parti interne con il pennellino, poi premere il coperchio verso il basso e ruotare la vite fino al simbolo  per bloccare la chiusura.
- 48 Non mettere alcuna parte dell'apparecchio in lavastoviglie.
- ⚠ Se si visualizza questa icona sul display, scollegare l'apparecchio dalla presa di corrente, controllarlo e riprovare.
- E01 Se si visualizza questo messaggio sul display, scollegare l'apparecchio dalla presa di corrente, aprire il coperchio, eliminare le tracce di caffè rimaste, chiudere il coperchio e riprovare.
- ✂ Passare al punto 45.
- 🔄 Se si lascia collegato alla presa di corrente, l'apparecchio conterà 70 cicli di infusione, poi visualizzerà il simbolo  sul display ad indicare che ha bisogno di essere desincrostatato.
- 🔄 Premere i pulsanti 2-10 e **●●●** insieme, per rimuovere il simbolo  dal display.
- Rimuovere le incrostazioni con regolarità (almeno una volta al mese).**
- 49 Desincrostatore l'apparecchio almeno una volta al mese con un anticalcare brevettato. Seguire le istruzioni riportate sulla confezione dell'anticalcare.
- ★ I prodotti ancora in garanzia mandati in riparazione con guasti dovuti alle incrostazioni saranno assogettati ad un addebito per la riparazione.



PROTEZIONE AMBIENTALE

Per evitare danni all'ambiente e alla salute causati da sostanze pericolose delle parti elettriche ed elettroniche, gli apparecchi contrassegnati da questo simbolo non devono essere smaltiti con i rifiuti non differenziati ma recuperati, riutilizzati o riciclati.



istruzioni per l'uso – istruzioni più dettagliate sono disponibili sul nostro sito:
<http://www.russellhobbs.com/ifu/550979>

Lea las instrucciones, guárdelas en un lugar seguro y, en caso de dar el aparato a otra persona, entréguelas también. Retire todo el embalaje antes de usar el aparato.

MEDIDAS DE SEGURIDAD IMPORTANTES

Siga las precauciones básicas de seguridad, incluyendo:

1 Este aparato puede ser utilizado por personas inexpertas o con discapacidad física, sensorial o mental, siempre que hayan sido supervisadas o instruidas en su uso y comprendan los riesgos que conlleva.

- No permita que los niños utilicen el aparato ni jueguen con él.
- Mantenga el aparato y el cable fuera del alcance de los niños.

 No sumerja el aparato en líquidos.

 Las superficies del aparato estarán calientes.

 El uso inadecuado del aparato puede ocasionar heridas.

2 Desenchufe el aparato antes de montarlo, desmontarlo o limpiarlo.

3 No deje el aparato desatendido mientras está enchufado.

4 Si el cable está dañado, éste deberá ser cambiado por el fabricante, su agente de servicio, o alguien con cualificación similar para evitar peligro.

 El vapor se escapa por la ventilación – manténgase alejado.

5 Ponga el aparato en una superficie estable, nivelada y resistente al calor.

6 No ponga ningún otro acoplamiento o accesorio (recambio) que no haya sido adquirido del fabricante.

7 No use el aparato para ningún fin distinto a los descritos en estas instrucciones.

8 No use el aparato si está dañado o si no funciona bien.

solo para uso doméstico

AISLAMIENTO TÉRMICO DE LA JARRA

1 El aislamiento térmico de la jarra le permitirá disfrutar de un café caliente y recién hecho en cualquier lugar de la casa o del jardín.

2 Para evitar la pérdida de calor por evaporación, enrosque la tapa del termo.

3 Para abrir el pico de la jarra y servir el café, oprima la palanquita situada en la parte trasera de la tapa (.

4 Para retirar la tapa, gírela hasta que ▼ quede alineada con el símbolo .

5 Vierta agua caliente en el termo para precalentarlo y que no absorba el calor del café.

6 Vuelva a colocar la tapa en la misma posición y gírela hasta que ▼ quede alineado con el símbolo .

ENCENDER

7 Enchufe el aparato a la corriente. La pantalla se encenderá.

 El aparato emitirá un pitido (beep) con cada acción.

8 Si no toca los botones en 1 minuto, las luces se apagarán, para ahorrar electricidad

9 Pulse cualquier botón para activar de nuevo el aparato.

ilustraciones	6 molinillo de café	13 botón de liberación del cajetín
1 filtro de papel nº4 (no incluido)	7 tapa del molinillo	14 placa
2 soporte del filtro	8 tapa del depósito	15 cepillo
3 cajetín	9 agarradera	16 jarra
4 mando	10 agua	 pulse
5 tornillo	11 tapa	
	12 ventilación	

LLENADO

- 10 Retire la jarra de la placa.
- 11 Utilice la agarradera para abrir la tapa y que el depósito quede al descubierto.
- 12 Llene el depósito con la cantidad exacta requerida de agua (2-10 tazas).
- 13 Cierre la tapa del depósito.
- 14 Pulse el botón de apertura del cajetín y ábralo.
- 15 Abra un filtro de papel del nº4 y colóquelo en el soporte del filtro.
- 16 Si emplea granos de café, salte al punto 20.







CAFÉ MOLIDO

- 17 Ponga café molido en el filtro. La cantidad variará en función del tipo de café y los gustos individuales, pero recomendamos 2 cucharadas pequeñas por cada vaso de agua.
- 18 Cierre el cajetín y vuelva a colocar la jarra en la placa.
- 19 Pase al punto 25.

GRANOS DE CAFÉ

- 20 Extraiga la tapa del molinillo de café.
- 21 Vierta los granos de café en el molinillo.
- 22 Vuelva a poner la tapa.
- 23 Gire el botón giratorio hasta que la marca • coincida con el ajuste deseado – fino •••••● grueso.
- 24 Cierre el cajetín y vuelva a colocar la jarra en la placa.
- ★ No utilice el aparato sólo para moler café. Si no deja que se complete el ciclo completo, desde moler hasta hacer el café, el aparato se estropeará.

CAFÉ EN EL MOMENTO

- 25 Ignore el reloj.
- 26 Si emplea granos de café, use el botón 2-10 para ajustar el número de tazas deseado. Esto determinará el tiempo durante el que funcionará el molinillo.
- 27 Si emplea granos de café, use el botón  para seleccionar la fuerza del café  = suave,  = medio,  = fuerte.
- 28 Pulse el botón  si por el contrario emplea café ya molido.
- 29 Pulse y suelte el botón . En la pantalla aparecerá "☺".
- 30 Si emplea granos de café, el molinillo entrará en funcionamiento.
- 31 Poco después empezará a gotear el café en la jarra.











DESCONEXIÓN AUTOMÁTICA

- 32 El aparato se apagará un par de minutos después de que el café haya acabado de salir.



CAFÉ MÁS TARDE

- 33 Configure la hora correcta del reloj.
- ★ El botón parpadeará 2 veces.
- 34 Utilice los botones **h** y **min.** para ajustar correctamente las horas y minutos.
- 35 El reloj mantendrá la configuración hasta que se desenchufe la cafetera.



- 36 Programe el temporizador a la hora que desee que comience la preparación de café.
- Pulse el botón  y manténelo presionado 3 segundos.
 - En la pantalla parpadeará ".
 - Si emplea granos de café, use el botón 2-10 para ajustar el número de tazas deseado. Esto determinará el tiempo durante el que funcionará el molinillo.
 - Si emplea granos de café, use el botón    para seleccionar la fuerza del café  = suave,  = medio,  = fuerte.
 - Pulse el botón  si por el contrario emplea café ya molido.
 - Utilice los botones **h** y **min.** para ajustar correctamente las horas y minutos.
 - Si no pulsa ningún botón durante 10 segundos, la cafetera volverá a su estado "normal" y se mostrará la hora.
 - Tendrá que volver a pulsar el botón  y comenzar de nuevo.

ACTIVACIÓN

37 Pulse y suelte el botón . El piloto luminoso  dejará de parpadear y brillará de forma continua.

38 Si desea cancelar la programación antes de que comience la preparación del café, pulse el botón .

DÉJELA SOLA

39 Es decir, no esté pendiente de la cafetera hasta que la hora preprogramada llegue y empiece a hacer su café

UNA TAZA RÁPIDA

40 Puede retirar la jarra en cualquier momento. Para evitar que el soporte del filtro rebose, vuelva a colocar la jarra en la placa antes de que transcurran 20 segundos.

CUIDADO Y MANTENIMIENTO

41 Desenchufe el aparato.

42 Vierta el contenido del soporte del filtro en la basura.

43 Puede limpiar la jarra y la cesta del filtro también en agua templada jabonosa.

 Pulse la palanca de la parte trasera de la tapa de la jarra (encima del asa) para abrir la tapa.

44 Limpie las superficies exteriores del aparato con un paño húmedo.

45 Limpie el interior del molinillo de café con el cepillo.

46 Gire el tornillo situado en la parte delantera superior del molinillo con el extremo puntiagudo del cepillo hasta hacerlo coincidir con  para desbloquear la tapa y extraerla.



47 Limpie el interior con el cepillo, presione la tapa hacia abajo y gire de nuevo el tornillo hasta hacerlo coincidir con el icono  para cerrarla y bloquearla.

48 No ponga ninguna parte del aparato en el lavavajillas

 Si la pantalla muestra este icono, desenchufe el aparato, revíselo y vuélvalo a intentar.

E01 Si la pantalla muestra este mensaje, desenchufe el aparato, abra la tapa, limpie cualquier resto de café que pudiera crear una obstrucción, cierre la tapa y vuélvalo a intentar.

 Pase al punto 45.

 Si deja el aparato enchufado, éste contará 70 ciclos y luego mostrará el icono  en la pantalla para avisarnos de que necesita una desincrustación.

 Pulse a la vez el botón 2-10 y los botones    para borrar el icono  de la pantalla.

Desescame regularmente, (como mínimo mensualmente).

49 Descalcifique el aparato al menos una vez al mes con un descalcificador de marca, siguiendo las instrucciones del envase del producto descalcificador.

 Los productos en garantía que se devuelvan por acumulación de depósitos estarán sujetos al pago de la reparación.

PROTECCIÓN MEDIOAMBIENTAL

Para evitar problemas medioambientales y de salud provocados por las sustancias peligrosas con que se fabrican los productos eléctricos y electrónicos, los aparatos con este símbolo no se deben desechar junto con el resto de residuos municipales, sino que se deben recuperar, reutilizar o reciclar.



instrucciones – en nuestra página web encontrará instrucciones más detalladas:
<http://www.russellhobbs.com/ifu/550979>

Leia as instruções e guarde em lugar seguro. Forneça-as também caso venha a fornecer o aparelho a alguém. Retire todo o material de embalar antes da utilização.

MEDIDAS DE PRECAUÇÃO IMPORTANTES

Siga as seguintes instruções básicas de segurança:

1 Este aparelho pode ser utilizado por pessoas com capacidades físicas, sensoriais ou mentais reduzidas ou com falta de experiência e conhecimento desde que supervisionadas/instruídas e que compreendam os riscos envolvidos.

- As crianças não devem usar nem brincar com o aparelho.
- Mantenha o aparelho e o cabo fora do alcance das crianças.

 Não coloque o aparelho em líquidos.

 As superfícies do aparelho aquecerão.

 Utilizar o aparelho incorrectamente poderá resultar em ferimentos.

2 Desligue o aparelho da corrente eléctrica antes da montagem, desmontagem ou limpeza.

3 Não deixe o aparelho desacompanhado enquanto estiver ligado.

4 Se o cabo estiver danificado, o fabricante, o seu agente de assistência técnica ou alguém igualmente qualificado deverá substituí-lo a fim de evitar acidentes.

 Vapor sai da abertura – mantenha-se afastado.

5 Coloque o aparelho numa superfície estável, plana, resistente ao calor.

6 Não utilize acessórios ou peças que não sejam fornecidos pela nossa empresa.

7 Não utilize o aparelho para quaisquer outras finalidades senão as descritas nestas instruções.

8 Não utilize o aparelho se estiver danificado ou defeituoso.

apenas para uso doméstico

O JARRO É ISOLADO

1 Isto significa que poderá desfrutar de café quente acabado de fazer em qualquer lado, no lar, ou no jardim.

2 Para prevenir a perda de calor por meio de evaporação, equipámo-lo com uma tampa de enroscar.

3 Para abrir o bico para servir, prima a alavanca na traseira da tampa ().

4 Para retirar a tampa, gire-a para alinhar o ▼ com o .

5 Enxagúe o termo com água quente para o aquecer de forma a não tirar calor ao café.

6 Recoloque a tampa na mesma posição, depois gire-a para alinhar o ▼ com o .

LIGAR

7 Ligue a ficha à tomada eléctrica. O visor acender-se-á.

 O aparelho emitirá um sinal sonoro em cada acção.

8 Caso não toque nos comandos por 1 minuto, as luzes desligam-se para poupar electricidade.

9 Prima um botão qualquer para retirar o aparelho do modo de repouso.

esquemas	6 moinho de café	13 botão de libertação da prateleira
1 filtro de papel nº4 (não incluído)	7 tampa do moinho	14 placa de aquecimento
2 porta filtro	8 tampa do depósito	15 escova
3 prateleira	9 pega	16 jarro
4 botão	10 água	 premir
5 parafuso	11 tampa	
	12 abertura	

ENCHER O DEPÓSITO

- 10 Retire o jarro da placa de aquecimento.
- 11 Use a alça para abrir a tampa e expor o depósito.
- 12 Encha o depósito com a quantidade exacta de água pretendida (2-10 chávenas).
- 13 Feche a tampa do depósito.
- 14 Prima o botão de libertação da prateleira e abra a prateleira.
- 15 Abra um filtro de papel nº4 e coloque-o no porta filtro.
- 16 Se usar grãos de café, salte para o ponto 20.





CAFÉ MOÍDO

- 17 Coloque café moído para filtro no filtro. A quantidade varia consoante o tipo de café e os gostos pessoais. Contudo, aconselhamos que comece com duas colheres de chá cheias por cada chávena de água.
- 18 Feche a prateleira. Em seguida, volte a colocar o balão de vidro na placa de aquecimento.
- 19 Passe para o ponto 25.

GRÃOS DE CAFÉ

- 20 Retire a tampa do moinho de café.
- 21 Encha o moinho com grãos de café.
- 22 Volte a colocar a tampa.
- 23 Rode o botão até o ● se encontrar junto à regulação pretendida – fino ●●●●● denso.
- 24 Feche a prateleira e volte a colocar o balão de vidro na placa de aquecimento.
- ★ Não utilize o aparelho apenas como moedor de café. Caso não lhe permita executar todo o ciclo desde a moagem até à preparação do café, poderá quebrá-lo.

CAFÉ AGORA











- 25 Ignore o relógio.
- 26 Se estiver a utilizar grãos de café, utilize o botão 2-10 para regular o número de chávenas pretendidas. Isto determina a duração do funcionamento do moinho.
- 27 Se estiver a utilizar grãos de café, utilize o botão  para seleccionar a intensidade do café
● = suave, ●● = médio, ●●● = forte.
- 28 Prima o botão  se estiver a utilizar café moído
- 29 Pressione e solte o botão . Aparece o ícone “” no visor.
- 30 O moinho entra em funcionamento se estiver a utilizar grãos de café.
- 31 Logo a seguir, o café começa a gotejar para dentro do jarro.

BLOQUEIO AUTOMÁTICO



- 32 O aparelho desligar-se-á um ou dois minutos após terminar a fervura.

CAFÉ MAIS TARDE

- 33 Regule o relógio na hora certa.
- ★ O relógio é de 24 horas.
- 34 Use os botões **h** e **min** para regular a hora e os minutos.
- 35 O relógio memoriza as suas definições até o aparelho de café ser desligada da tomada.

- 36 Regule o temporizador para a hora em que deseja que comece a infusão.
- Pressiona o botão  e mantém-no pressionado por 3 segundos.
 - "" pisca no visor.
 - Se estiver a utilizar grãos de café, utilize o botão 2-10 para regular o número de chávemas pretendidas. Isto determina a duração do funcionamento do moinho.
 - Se estiver a utilizar grãos de café, utilize o botão    para seleccionar a intensidade do café  = suave,  = médio,  = forte.
 - Prima o botão  se estiver a utilizar café moído
 - Use os botões **h** e **min** para regular a hora e os minutos.
 - Caso não prima todos os botões em 10 segundos, a cafeteira irá reverter para "normal" e é exibida a hora.
 - Terá de premir o botão  de novo e começar tudo de novo

ACTIVAÇÃO

- 37 Pressione e solte o botão . A luz  pára de piscar e fica fixa.
- 38 Se desejar cancelar o temporizador antes que comece a infusão, prima o botão .













DEIXE O aparelho

- 39 Deixe o aparelho até chegar a hora marcada, e então pode tomar o seu café. Entretanto, não precisa de lhe mexer mais.

UM CAFEZINHO RÁPIDO

- 40 Pode retirar o jarro a qualquer altura. Para evitar que o porta-filtro transborde, volte a colocar a jarro na placa de aquecimento num prazo de 20 segundos.

CUIDADOS E MANUTENÇÃO

- 41 Desligue o aparelho.
- 42 Despeje o conteúdo do porta-filtro no lixo.
- 43 Pode lavar o jarro e o porta filtro com água quente e sabão.
-  Faça pressão sobre a alavanca, na parte posterior da tampa do jarro, por cima da asa, para abrir a tampa do balão.
- 44 Limpe as superfícies exteriores do aparelho com um pano húmido.
- 45 Limpe o interior do moinho de café com a escova.
- 46 Utilize a parte pontiaguda da escova para rodar o parafuso até , para desbloquear a parte frontal do moinho e levante a tampa.
- 47 Limpe o interior com a escova. Em seguida, prima a tampa e rode o parafuso até  para bloquear.
- 48 Não coloque nenhuma parte do aparelho na máquina de lavar loiça.
-  Caso visualize este ícone no visor, retire a ficha do aparelho da tomada, verifique e tente novamente.
- E01 Caso visualize esta mensagem no ecrã retire a ficha do aparelho da tomada, limpe quaisquer resíduos de café que ainda possam existir, feche a tampa e tente novamente.
-  Passe para o ponto 45.
-  Caso deixe o aparelho ligado, este irá contar 70 ciclos de preparação de café. Em seguida, exhibe  no visor para indicar que necessita de realizar o procedimento de descalcificação.
-  Prima o botão 2-10 e os botões    em simultâneo, para retirar a indicação  do visor.
- Descalcifique regularmente (pelo menos mensalmente).**
- 49 Descalcifique o aparelho, pelo menos, uma vez por mês com um descalcificador de marca. Siga as instruções na embalagem do descalcificador.
-  Os produtos devolvidos durante a garantia com avarias devido a calcário estarão sujeitos a custos de reparação.

 **PROTECÇÃO AMBIENTAL**

Para evitar problemas ambientais e de saúde devido a substâncias perigosas contidas em equipamentos eléctricos e electrónicos, os aparelhos com este símbolo não deverão ser misturados com o lixo doméstico e sim recuperados, reutilizados ou reciclados.







instruções – instruções mais detalhadas no nosso website:
<http://www.russellhobbs.com/ifu/550979>

Læs vejledningen og behold den til senere brug. Lad den følge med apparatet, hvis det overdrages til andre. Fjern al emballage før brug.



VIGTIGE SIKKERHEDSINSTRUKTIONER

Følg altid de grundlæggende sikkerhedsregler, herunder:

- 1 Apparatet kan anvendes af personer hvis fysiske, sansemæssige eller mentale evner er nedsat, eller personer uden den fornødne erfaring og viden, hvis de er blevet instrueret/har været under opsyn og forstår de forbundne farer.
 - Børn må hverken benytte eller lege med apparatet.
 - Apparatet og ledningen skal holdes uden for børns rækkevidde.
-  Læg ikke apparatet i vand.
-  Apparatets overflader kan blive meget varme.
-  Forkert brug af apparatet kan forårsage tilskadekomst.
- 2 Tag apparatets stik ud, inden du samler, adskiller eller rengør det.
- 3 Lad aldrig apparatet stå uden opsyn, når det er tilsluttet stikkontakten.
- 4 Hvis ledningen er beskadiget, skal den udskiftes af producenten, serviceværkstedet eller en tilsvarende kvalificeret fagmand, så eventuelle skader undgås.
-  Der lukkes damp ud af ventilen – hold afstand.
 - 5 Anbring apparatet på et stabilt, plant og varmebestandigt underlag.
 - 6 Anvend ikke andet tilbehør eller andre dele end de medfølgende.
 - 7 Anvend ikke apparatet til andre formål end dem, der er beskrevet i denne brugsanvisning.
 - 8 Undlad at anvende apparatet, hvis det er beskadiget eller ikke fungerer korrekt.

kun til privat brug

KANDEN ER ISOLERET

- 1 Det betyder, at du kan nyde frisk, varm kaffe hvor som helst i din bolig eller i haven.
- 2 Kandens skruelåg forhindrer varmetab via fordampning.
- 3 Åbn tuden for at hælde ved at trykke på grebet bagerst på låget ()
- 4 Tag låget af ved at dreje det, så ▼ står ud for .
- 5 Forvarm kanden ved at skylle den i varmt vand, så den ikke optager varme fra kaffen.
- 6 Sæt låget på igen ved at placere det i same position og derefter dreje det, så ▼ står ud for .

TÆND MASKINEN

- 7 Sæt ledningen i stikkontakten. Displayet tændes.
-  Apparatet vil bippe ved alle handlinger.
- 8 Hvis er urørte i 1 minut, slukkes lysene for at spare energi.
- 9 Tryk på en vilkårlig knap for at aktivere apparatet.

OPFYLDNING

- 10 Fjern kanden fra varmepladen.
- 11 Brug grebet til at åbne for låget og afdække vandbeholderen.
- 12 Fyld vandbeholderen med præcis den mængde vand du behøver (2-10 kopper).
- 13 Luk vandbeholderens låg.
- 14 Tryk på skuffeudløserknappen og åbn skuffen.

tegninger	6 kaffekværn	13 skuffeudløserknop
1 kaffefilter nr. 4 (medfølger ikke)	7 låg til kværn	14 varmeplade
2 filtertragt	8 låg til vandbeholder	15 børste
3 skuffe	9 greb	16 kande
4 drejeknap	10 vand	 tryk
5 skrue	11 dæksel	
	12 ventil	

15 Åbn et papirfilter på #4 og sæt det ind i filtertragten.

16 Spring til punkt 20 hvis du anvender kaffebønner.

MALET KAFFE

17 Hæld malet filterkaffe i kaffefilteret. Mængden af kaffe afhænger af smag og behag og kaffetype. Vi anbefaler to teskefulde kaffe pr. kop vand.

18 Luk skuffen og sæt dernæst kanden tilbage på varmepladen.

19 Spring til punkt 25.

KAFFEBØNNER

20 Tag låget af kaffekværnen.

21 Fyld kaffebønner i kværnen.

22 Udskift låget.

23 Drej drejeknappen indtil ● står ud for den ønskede indstilling – fint ●●●●● groft.



24 Luk skuffen og sæt dernæst kanden tilbage på varmepladen.

* Apparatet må ikke bruges udelukkende som kaffekværn. Hvis du ikke lader det gennemgå dets komplette cyklus fra kaffen kværnes til den laves, vil det gå i stykker.

KAFFE NU

25 Urets indstilling er uden betydning.

26 Hvis du bruger kaffebønner, indstilles antallet af kopper, du ønsker at brygge med 2-10 knappen. Dette afgør i hvor lang tid kværnen arbejder.

27 Hvis du bruger kaffebønner, vælges kaffens styrke  = mild,  = medium,  = stærk med  knappen.

28 Tryk på  knappen hvis du bruger malet kaffe.

29 Tryk og slip  knappen.  vises på displayet.

30 Hvis du bruger kaffebønner, vil kværnen gå i gang.

31 Hurtigt efter vil kaffen begynde at løbe ned i kanden.

AUTO-SLUK

32 Apparatet slukker af sig selv få minutter efter end brygning.

KAFFE SENERE

33 Indstil uret til det ønskede tidspunkt:

* Uret har 24 timers indstilling.

34 Brug **h** og **min** knapperne til indstilling af korrekt time og minut.



35 Uret husker indstillingen, indtil kaffemaskinen tages ud af stik.

36 Indstil timeren til det tidspunkt, du ønsker at starte kaffebrygningen:

a) Tryk på  knappen og hold den nede i 3 sekunder.

b) “” vil blinke på displayet.

c) Hvis du bruger kaffebønner, indstilles antallet af kopper, du ønsker at brygge med 2-10 knappen. Dette afgør i hvor lang tid kværnen arbejder.

d) Hvis du bruger kaffebønner, vælges kaffens styrke  = mild,  = medium,  = stærk med  knappen.

e) Tryk på  knappen hvis du bruger malet kaffe.

f) Brug **h** og **min** knapperne til indstilling af korrekt time og minut.

- g) Hvis du ikke trykker på alle knapperne inden for 10 sekunder, vil kaffemaskinen gå tilbage til "normal", og vise tiden.
h) Du skal trykke på ⊕ knappen og starte forfra.

👁️ **AKTIVERING**

- 37 Tryk og slip ⊕ knappen. ⊕ lyset vil stoppe med at blinke og lyse konstant.
38 Hvis du vil annullere tidsindstillingen, før brygningen starter, skal du trykke på ⊕ knappen.



👁️ **LAD MASKINEN VÆRE**

- 39 Det er det hele. Nu kan du lade maskinen stå, indtil det indstillede tidspunkt, og den brygger selv kaffen. Lad være med at blande dig, så bliver den bare forvirret.

👁️ **EN HURTIG KOP**

- 40 Det er muligt at fjerne kanden på et hvilket som helst tidspunkt. For at undgå at filtertragten flyder over, sæt kanden tilbage på varmepladen i ca. 20 sekunder.



👁️ **PLEJE OG VEDLIGEHOLDELSE**

- 41 Tag stikket ud af stikkontakten.
42 Hæld filtertragtens indhold i affaldsspanden.
43 Kanden og filtertragten kan rengøres i varmt sæbevand.
🔧 Tryk på grebet, der sidder bag på kandens låg, oven på håndtaget, for at åbne for kandens låg.
44 Rengør apparatets udvendige flader med en fugtig klud.
45 Rengør kaffekværnen indvendigt med en børste.
46 Brug den skarpe ende af børsten til at dreje skruen til , for at oplåse kaffekværnens forside, løft dækslet af.
47 Rengør indvendigt med børsten, tryk dernæst dækslet ned og drej skruen til  for at låse det.
48 Ingen af delene tåler opvaskemaskine.
⚠️ Hvis du ser dette ikon på displayet, skal du tage apparatets stik ud af stikkontakten, tjekke det og derefter forsøge igen.

E01 Hvis du ser denne meddelelse på displayet, skal du tage apparatets stik ud af stikkontakten, åbne låget, udrense al kaffe der eventuelt har samlet sig, lukke dækslet og forsøge igen.

✍️ Spring til punkt 45.

🔍 Hvis du lader apparatets stik sidde i stikkontakten, vil det tælle 70 bryggecyklusser, dernæst vise  på displayet for at indikere at de behøver afkalkning.

🔍 Tryk på 2-10 knappen og  knapperne samtidigt for at få  til at forsvinde fra displayet.

Apparatet skal afkalkes regelmæssigt (mindst en gang om måneden).

49 Afkalk apparatet mindst én gang om måneden med en egnet kalkfjerner. Følg anvisningen på kalkfjernerens emballage.

⚡ Returnerede produkter, hvis defekter skyldes kalkaflejringer, reparerer mod et gebyr.

🗑️ **MILJØBESKYTTELSE**

Elektriske og elektroniske apparater, der er mærket med dette symbol, kan indeholde farlige stoffer, og må ikke bortskaffes med husholdningsaffald, men skal afleveres på en dertil udpeget lokal genbrugsstation for at undgå skade på miljø og menneskers sundhed.



brugsanvisning – du finder en mere detaljeret vejledning på vores webside:
<http://www.russellhobbs.com/ifu/550979>

Läs bruksanvisningen och spara den för framtida bruk. Låt bruksanvisningen följa med om du överlåter apparaten. Ta bort allt förpackningsmaterial före användning.

VIKTIGA SKYDDSÅTGÄRDER

Följ allmänna säkerhetsföreskrifter, däribland följande:

1 Denna apparat kan användas av personer med minskad fysisk, sensorisk eller psykisk förmåga eller av personer som saknar erfarenhet och kunskap om apparaten, om det sker under tillsyn eller efter instruktioner och om de förstår de faror som användningen kan innebära.

- Barn får inte använda eller leka med apparaten.
- Håll apparat och sladd utom räckhåll för barn.

 Sänk inte ned apparaten i någon vätska.

 Apparatens utsida blir varm.

 Felaktig användning av apparaten kan orsaka skada.

2 Dra ur sladden till apparaten före montering, demontering och rengöring.

3 Lämna inte apparaten utan tillsyn när den är ansluten.

4 Om sladden är skadad måste den ersättas av tillverkaren, serviceombud eller någon med liknande kompetens för att undvika skaderisker.

 Se upp för utströmmande ånga från ventilationsöppningen.

5 Ställ apparaten på en fast, jämn och värmetålig yta.

6 Använd bara tillbehör och övrig utrustning som företaget tillhandahåller.

7 Använd inte apparaten för några andra ändamål än sådana som beskrivs i denna bruksanvisning.

8 Använd inte apparaten om den är skadad eller fungerar dåligt.

endast för hushållsbruk

KAFFEKANNAN ÄR ISOLERAD

1 Det betyder att kaffet håller sig varmt och nybryggt länge och du kan välja att dricka det var du vill, inomhus eller i trädgården.

2 För att undvika att kaffet kallnar genom avdunstning har kannan konstruerats med ett skruvlock.

3 Tryck på spaken bak på locket och sedan kan du enkelt hälla upp kaffet från pipen ().

4 Ta av locket genom att vrida det så att ▼ och  är riktade mot varandra.

5 Skölj kaffekannan med hett vatten och förvärm så att kaffet inte går miste om någon värme.

6 Sätt tillbaka locket i utgångsläget och vrid det sedan så att ▼ och  är riktade mot varandra.

SLÅ PÅ STRÖMMEN

7 Sätt stickproppen i väggkontakten. Displayen tänds.

 Apparaten kommer att ge ifrån sig ett pipande ljud vid varje moment.

8 För att spara ström släcks lamporna efter en minut om man inte använder kontrollerna under den tiden.

9 Tryck på valfri knapp för att aktivera enheten

bilder	6 kaffekvarn	13 knapp för lucköppning
1 pappersfilter storlek 4 (medföljer inte)	7 lock till kaffekvarnen	14 värmeplatta
2 filterhållare	8 lock till vattenbehållaren	15 borste
3 lucka för filterhållare	9 hake	16 kaffekanna
4 vred	10 vatten	☞ tryck
5 skruv	11 skydd	
	12 ventilationsöppning	

👁️ FYLLA PÅ VATTEN

- 10 Ta bort kaffekannan från värmeplattan.
- 11 Använd haken för att öppna locket och komma åt vattenbehållaren.
- 12 Fyll vattenbehållaren med precis så mycket vatten som behövs (2-10 koppar).
- 13 Stäng locket till vattenbehållaren.
- 14 Öppna luckan för filterhållaren genom att trycka in knappen för lucköppning.
- 15 Veckla upp ett pappersfilter i storlek 4 och sätt det i filterhållaren.
- 16 Om du använder kaffeböner – gå till punkt 20.

☞ MALET KAFFE

- 17 Lägg bryggmalet kaffe i filtret. Doseringen beror på kaffesort och personlig smak. Börja gärna med två rågade teskedar kaffe för varje vattenkopp.
- 18 Stäng luckan och sätt sedan tillbaka kaffekannan på kontaktplattan.
- 19 Gå till punkt 25.

☞ KAFFEBÖNOR

- 20 Ta av locket till kaffekvarnen.
- 21 Fyll på kaffeböner i kaffekvarnen.
- 22 Sätt tillbaka locket.
- 23 Vrid vredet så att ● är bredvid önskad inställning – finmalet ●●●●● grovmalet.
- 24 Stäng luckan och sätt sedan tillbaka kaffekannan på kontaktplattan.
- * Apparaten kan skadas om man bara använder den som kaffekvarn. Man måste låta den gå hela cykeln från malning till tillagning av kaffet.

👁️ KAFFE NU!







- 25 Bry dig inte om klockan.
- 26 Om du använder kaffeböner – ställ in önskat antal koppar med knappen 2-10. Malningstiden beräknas efter denna inställning.
- 27 Om du använder kaffeböner – ställ in kaffestyрkan med knappen ☞☞☞.☞ = svagt kaffe, ☞☞ = medelstarkt kaffe, ☞☞☞ = starkt kaffe.
- 28 Om du använder malet kaffe – tryck på knappen ☞☞☞.
- 29 Tryck in och släpp upp knappen ☞☞. ☞☞ visas på displayen.
- 30 Om du använder kaffeböner startar kaffekvarnen.
- 31 Efter en liten stund börjar kaffet droppa ned i kaffekannan.

👁️ AUTOMATISK AVSTÄNGNING



- 32 Apparaten kommer att stängas av några minuter efter det att kaffet är färdigbryggt

👁️ KAFFE SENARE!

- 33 Ställ in klockan på önskad tid:
- * Det är en 24-timmars klocka.
- 34 Ställ in önskad tid med knapparna "h" och "min".
- 35 Klockan kommer att behålla inställningen tills kaffeбryggaren har kopplats ur.

- 36 Ställ in timern på den tid du vill att bryggningen ska börja:
- Tryck in knappen  och håll den intryckt i tre sekunder.
 - "" blinkar på displayen.
 - Om du använder kaffebönor – ställ in önskat antal koppar med knappen 2-10. Malningstiden beräknas efter denna inställning.
 - Om du använder kaffebönor – ställ in kaffestyrkan med knappen  = svagt kaffe,  = medelstarkt kaffe,  = starkt kaffe.
 - Om du använder malet kaffe – tryck på knappen .
 - Ställ in önskad tid med knapparna "h" och "min".
 - Om du inte trycker in någon knapp inom tio sekunder återgår kaffekokaren till normalt läge och tiden visas.
 - Då måste du trycka in knappen  och börja om.

AKTIVERING

- 37 Tryck in och släpp upp knappen . Lampan  slutar att blinka och lyser med fast sken.
- 38 Tryck in knappen  om du vill avbryta timern innan bryggningen har börjat.











VÄNTA!

- 39 Just det – vänta tills den förvalda tiden infaller och kaffet bryggs – ändra ingenting nu, för då kan det bli problem.

EN KOPP – SNABBT

- 40 Man kan närsomhelst ta bort kaffekannan. För att innehållet i filterhållaren inte ska rinna över, bör du ställa tillbaka kaffekannan på värmeplattan inom ungefär 20 sekunder.

SKÖTSEL OCH UNDERHÅLL

- 41 Dra ur sladden på apparaten.
- 42 Håll filterinnehållet i soporna och inte i avloppet.
- 43 Man kan rengöra kaffekanna och filterhållare med diskmedel i varmt vatten.
-  Tryck på spaken som finns på baksidan av kaffekannans lock ovanför handtaget och locket öppnas.
- 44 Rengör ytorna på apparatens utsida med en fuktig trasa.
- 45 Använd borsten för att rengöra insidan av kaffekvarnen.
- 46 Använd den vassa delen av borsten och vrid skruven till  för att låsa upp framsidan på kaffekvarnen och lyfta bort skyddet.
- 47 Använd borsten för att rengöra insidan, tryck sedan ned skyddet och vrid skruven till  för att låsa fast det.
- 48 Lägg inte någon del av apparaten i en diskmaskin.
-  Om denna ikon visas på displayen ska du dra ur sladden till apparaten, kontrollera apparaten och sedan starta den igen.
- E01 Om denna ikon visas på displayen ska du dra ur sladden till apparaten, öppna skyddet, ta bort allt kaffe som kan ha fastnat, stänga skyddet och sedan starta apparaten igen.
-  Gå till punkt 45.
-  Under den tid som apparaten är ansluten till elnätet beräknar den 70 bryggningscykler och sedan anger ikonen  på displayen att den behöver avkalkas.
-  Tryck in knapparna 2-10 och  samtidigt för att ta bort "" från displayen.
- Avkalka regelbundet (minst en gång i månaden).**
- 49 Avkalka apparaten minst en gång i månaden. Använd ett avkalkningsmedel som är speciellt tillverkat för ändamålet och följ instruktionerna på förpackningen.
-  Produkter med gällande garanti som returneras på grund av något fel orsakat av kalkavlagringar kommer att påläggas reparationsavgift.



För att undvika miljö- och hälsoproblem som beror på farliga ämnen i elektriska och elektroniska produkter får inte apparater som är märkta med denna symbol kastas tillsammans med osorterat hushållsavfall utan de ska tillvaratagas, återvändas eller återvinnas.



bruksanvisning – mer detaljerade instruktioner finns på vår webbsida:
<http://www.russellhobbs.com/ifu/550979>

Les instruksjonene, oppbevar dem på et trygt sted, og send de med apparatet hvis du gir det videre. Fjern all emballasje før bruk.

VIKTIG SIKKERHETSTILTAK

Følg sikkerhetsinstruksene, inkludert

1 Dette apparatet kan brukes av personer med reduserte fysiske, sensoriske eller mentale evner eller mangel på erfaring og kunnskap dersom de har blitt veiledet/instruert og forstår farene som er involvert.

- Barn må ikke bruke eller leke med apparatet.
- Oppbevar apparatet og ledningen utilgjengelig for barn.

 Ikke senk apparatet ned i væske.

 Apparatets overflater vil bli varme.

 Feil bruk av apparatet kan føre til skader.

2 Koble fra apparatet før du monterer, demonterer eller rengjør det.

3 Ikke la apparatet være ubevoktet når det er tilkoblet.

4 Hvis kablet er skadet så må den bli erstattet av fabrikanten, servicekontoret eller andre som er kvalifiserte for å unngå fare.

 Damp vil komme ut av ventilen - hold avstand.

5 Sett apparatet på en stabil, flat og varmeherdet overflate.

6 Ikke bruk tilleggsutstyr eller annet utstyr annet enn de vi leverer.

7 Ikke bruk apparatet til andre formål enn det som beskrives i disse instruksene.

8 Ikke bruk apparatet hvis det er skadet eller har mangler.

kun for bruk i hjemmet

KARAFFELEN ER EN SELVSTENDIG ENHET

1 Dette betyr at du kan nyte fersk, varm kaffe når som helst hjemme eller i hagen.

2 For å unngå tap ved daming så har vi tilpasset en skrukork.

3 Trykk på spaken bakerst på lokket for å åpne tuten for helling (.

4 For å ta av lokket vrir du det slik at ▼-en jevnstilles med .

5 Skyll kannen med varmt vann for forvarming så den ikke tar varme fra kaffen.

6 Sett lokket på igjen i samme posisjon, og vri deretter på det slik at ▼-en jevnstilles med U.

SLÅ PÅ

7 Ha kontakten i støpselet. Displayen vil lyse opp.

 Apparatet piper for hver handling.

8 Hvis du ikke rører knappene på 1 minutt, vil lysene slå seg av for å spare strøm.

9 Trykk på hvilken som helst knapp for å aktivere apparatet.

FYLLING

10 Ta vekk kannen fra varmeplaten.

11 Bruk grepet til å åpne dekselet og få frem vannbeholderen.

12 Fyll vannbeholderen med nøyaktig så mye vann som kreves (2-10 kopper).

13 Steng vannbeholder deksel.

14 Trykk på skuffutløseren og åpne skuffen.

15 Åpne opp et #4 papirfilter og ha det inn i filterholderen.

16 Dersom du bruker kaffebønner, gå til punkt 20.

figurer	6 kaffekvern	13 skuffutløser
1 papirfilter #4 (følger ikke med)	7 kverndeksel	14 varmeplate
2 filterholder	8 beholder deksel	15 børste
3 skuff	9 feste	16 kanne
4 bryter	10 vann	 skjv
5 skru	11 deksel	
	12 ventil	







MALT KAFFE

- 17 Ha filtermalt kaffe i filteret. Menden vil variere alt etter kaffetype og individuell smak, men vi anbefaler to skjeer per vannkopp.
- 18 Lukk skuffen, og sett kannen på varmeplaten.
- 19 Gå til punkt 25.

KAFFEBØNNER

- 20 Fjern dekselet fra kaffekvernen.
- 21 Fyll kvernen med kaffebønner.
- 22 Sett dekselet tilbake.
- 23 Vri bryteren til ● står ved ønsket innstilling – finmalt ●●●●● grovmalt.
- 24 Lukk skuffen, og sett kannen på varmeplaten.
- ★ Ikke bruk apparatet kun som kaffekvern. Hvis du bryter syklusen fra kverning til traktning, vil du ødelegge apparatet.









KAFFE NÅ

- 25 Bry deg ikke om klokken.
- 26 Dersom du bruker kaffebønner, bruk 2-10-knappen til å stille inn hvor mange kopper du vil ha. Dette bestemmer hvor lenge kvernen går.
- 27 Dersom du bruker kaffebønner, bruk -knappen til å velge kaffestyrke  = mild,  = medium,  = sterk.
- 28 Trykk på -knappen hvis du bruker malt kaffe.
- 29 Trykk og slipp  knappen.  vil vises på displayen.
- 30 Dersom du bruker kaffebønner, vil kvernen gå.
- 31 Litt etter så vil kaffen begynne å dryppe i kannen.

AUTOMATISK UTKOPLING

- 32 Apparatet vil slå seg av et par minutter etter at bryggingen er ferdig.

KAFFE SENERE

- 33 Still klokken til korrekt tid:
- ★ Det er en 24 timers klokke.
- 34 Bruk knappene "h" og "min" for å stille inn riktig time og minutter.
- 35 Klokken vil beholde disse innstillingene helt til stikkkontakten trekkes ut.
- 36 Still timeren til ønsket klokkeslett for start av traktning.
- Trykk på -knappen og hold i 3 sekunder.
 -  vil blinke på displayet.
 - Dersom du bruker kaffebønner, bruk 2-10-knappen til å stille inn hvor mange kopper du vil ha. Dette bestemmer hvor lenge kvernen går.
 - Dersom du bruker kaffebønner, bruk -knappen til å velge kaffestyrke  = mild,  = medium,  = sterk.
 - Trykk på -knappen hvis du bruker malt kaffe.
 - Bruk knappene "h" og "min" for å stille inn riktig time og minutter.
 - Dersom du ikke trykker på alle knappene innen 10 sekunder, vil kaffetrakteren gå tilbake til "normal", og tiden vil vise.
 - Da må du trykke  knappen og begynne på nytt.



AKTIVERING

37 Trykk og slipp ⊕-knappen. ⊕ vil slutte å blinke, og lyse konstant.

38 Hvis du ønsker å avbryte timeren før traktingen starter, trykk ⊕-knappen.

LA DEN VÆRE ALENE

39 Det er det – la den være alene til innstilt tid kommer og kaffetrakteren settes i gang for lage kaffen din. Ikke rør den, du kan forstyrre den.

EN RASK KOPP

40 Du kan fjerne kannen når som helst. For å forhindre at kaffen skal gå over filteret, sett kannen tilbake på varmeplaten innen 20 sekunder.

BEHANDLING OG VEDLIKEHOLD

41 Koble fra apparatet

42 Kast filterinnholdet i søppel – ikke skyll gruten ned i vasken.

43 Du kan rengjøre kannen og filterholderen i varmt såpevann.

 Flytt hendelen på baksiden av kannens deksel, over håndtaket for å åpne kannens deksel.

44 Tørk utvendige overflater av apparatet med en dampet klut.

45 Rengjør innsiden av kaffekvernen med børsten.

46 Bruk den skarpe enden av børsten til å vri skruen til , til å låse opp fronten av kaffekvernen, og løfte av dekselet.



47 Rengjør innsiden med børsten, trykk dekselet ned og vri skruen til  for å låse det.



48 Ikke ha noen av apparatets deler i oppvaskmaskinen.

 Dersom du ser dette symbolet på displayet, dra ut kontakten, undersøk apparatet og prøv igjen.

E01 Dersom du får denne beskjeden på displayet, dra ut kontakten, åpne dekselet, fjern eventuelle kafferester som har samlet seg opp, lukk dekselet og prøv igjen.

 Gå til punkt 45.

 Dersom du lar kontakten til apparatet stå i, vil apparatet etter 70 traktinger vise  i displayet, for å vise at det bør avkalkes.

 Trykk på 2-10 o -knappene samtidig for å fjerne -symbolet fra displayet.

Avkalk regelmessig, (minst hver måned).

49 Avkalk apparatet minst en gang i måneden med et egnet avkalkingsmiddel. Følg instruksjonene på pakken med avkalkingsmiddelet.

 Produkter som returneres under garanti med feil forårsaket av kalk vil få reparasjonskostnader.

MILJØBESKYTTELSE

For å unngå miljømessige og helse relaterte problemer forbundet til farlige stoffer i elektriske og elektroniske varer, må ikke apparater merket med dette symbolet kastes sammen med vanlig avfall, men gjenvinnes, gjenbrukes eller resirkuleres.







instruksjoner – flere instruksjoner er tilgjengelige på vårt nettsted:
<http://www.russellhobbs.com/ifu/550979>

Lue käyttöohjeet, säilytä ne ja anna ne laitteen mukana, mikäli luovutat sen toiselle henkilölle. Poista kaikki pakkausmateriaali ennen käyttöä.



TÄRKEITÄ VAROTOIMIA

Seuraa perusvarotoimia, muun muassa seuraavia ohjeita:

- 1 Laitetta saavat käyttää henkilöt, joiden fyysiset, aistinvaraiset tai henkiset suorituskyvyt ovat heikentyneet tai joilta puuttuu kokemusta ja tietoa, jos heitä valvotaan/opastetaan, ja he ymmärtävät käyttöön liittyvät vaarat.
 - Lapset eivät saa käyttää laitetta tai leikkiä sillä.
 - Pidä laite ja virtajohto poissa lasten ulottuvilta.
-  **Älä upota laitetta nesteeseen.**
-  Laitteen pinnat tulevat kuumiksi.
-  Laitteen väärinkäyttö saattaa aiheuttaa henkilövahingon.
- 2 Irrota laite verkkovirrasta ennen kokoamista, purkamista tai puhdistamista.
- 3 Älä jätä laitetta vaille silmälläpitoa, kun se on kytketty sähköverkkoon.
- 4 Jos sähköjohto on vahingoittunut, se pitää antaa valmistajan, tämän huoltopalvelun tai vastaavan pätevyyden omaavan henkilön vaihdettavaksi vaarojen välttämiseksi.
-  Höyryä purkautuu aukosta – pysy loitolla.
- 5 Aseta laite vakaalla, tasaisella ja kuumuutta kestäväälle alustalle.
- 6 Älä käytä muita kuin valmistajan omia lisälaitteita.
- 7 Älä käytä laitetta muihin kuin tässä käyttöohjeessa kuvattuihin tarkoituksiin.
- 8 Älä käytä laitetta, jos se on vahingoittunut tai toimii huonosti.

vain kotikäyttöön

KANNU ON ERISTETTY

- 1 Se tarkoittaa sitä, että voit nauttia tuoreesta kahvista missä tahansa kotona tai puutarhassa.
- 2 Jotta vältät lämmönmenetyksen haihtumisen vuoksi, me olemme laittaneet laitteeseen kierrettävän kannen.
- 3 Avaa nokka kaatamista varten painamalla kannen takana olevaa vipua (.
- 4 Poista kansi kääntämällä ja kohdistamalla ▼ ja .
- 5 Huuhtele kannu kuumalla vedellä sen esilämmittämiseksi, jotta se ei ota lämpöä kahvista.
- 6 Aseta kansi takaisin samaan asentoon kääntämällä ja kohdistamalla ▼ ja .

KYTKE LAITE PÄÄLLE

- 7 Laita pistoke kiinni pistorasiaan. Näyttö syttyy.
-  Laite antaa äänimerkin jokaisen toiminnon kohdalla.
- 8 Jos et koske valitsimia 1 minuuttiin, valot sammuvat sähkön säästämiseksi.
- 9 Herätä laite painamalla mitä tahansa näppäintä.

piirroksset	6 kahvimylly	13 laatikon avauspainike
1 suodatinpaperi, numero 4 (ei mukana)	7 myllyn kansi	14 lämpölevy
2 suodatinteline	8 säiliön kansi	15 harja
3 laatikko	9 tarttumiskohta	16 kannu
4 nuppi	10 vesi	☉ paina
5 ruuvi	11 kansi	
	12 aukko	

👁️ TÄYTTÖ

- 10 Ota kannu pois lämpölevyltä.
- 11 Käytä kahva a kannen avaamiseen.
- 12 Täytä säiliö täsmälleen tarvittavalla määrällä vettä (2-10 kuppia).
- 13 Sulje säiliön kansi.
- 14 Paina laatikon vapautuspainiketta ja avaa laatikko.
- 15 Avaa paperisuodatin, koko 4, laita se suodatinalustaan.
- 16 Jos käytät kahvipapuja, siirry kohtaan 20.

☉ JAUHETTU KAHVI

- 17 Laita suodatinjauhettua kahvia suodattimeen. Määrä vaihtelee kahvin tyyppin ja yksilöllisen maun mukaan, mutta me ehdotamme, että laitat kaksi täyttä teelusikallista kuppia kohti.
- 18 Sulje laatikko, laita kannu levyllle.
- 19 Siirry kohtaan 25.

☉ KAHVIPAVUT

- 20 Poista kansi kahvimyllyltä.
- 21 Täytä mylly kahvipavuilla.
- 22 Laita kansi takaisin paikoilleen.
- 23 Käännä nuppia, kunnes ● on haluamasi asetuksen kohdalla – hieno ●●●●● karkea.
- 24 Sulje laatikko, laita kannu levyllle.
- ★ Älä käytä laitetta vain kahvimyllynä. Jos et anna sen käydä täyttä sykliä jauhatuksesta kahvin valmistamiseen, rikot sen.

👁️ KAHVIA NYT

- 25 Älä kiinnitä huomiota kelloon.
- 26 Jos käytät kahvipapuja, käytä valitsinta 2-10 säätääksesi haluamiesi kuppien määrän. Se määrää, kuinka kauan mylly käy.
- 27 Jos käytät kahvipapuja, käytä valitsinta ☉☉☉ säätääksesi kahvin vahvuuden ☉ = laihaa, ☉☉ = keskivahvaa, ☉☉☉ = vahvaa.
- 28 Paina valitsinta ☉☉☉, jos käytät jauhettua kahvia.
- 29 Paina ja vapauta ☉☉☉-valitsin. ☉☉☉ näkyy näytössä.
- 30 Jos käytät kahvinpapuja, mylly alkaa toimia.
- 31 Pian sen jälkeen kahvi alkaa tippua kannuun.

👁️ AUTOMAATTINEN SAMMUTUS

- 32 Laitte sammuu muutaman minuutin kahvin valmistamisen jälkeen.

👁️ KAHVIA MYÖHEMMIN

- 33 Aseta kello oikeaan aikaan:
- ★ Se on 24-tunnin kello.
- 34 Käytä valitsimia **h** ja **min** säätääksesi oikean tunnin ja minuutin.
- 35 Kello säilyttää asetuksensa, kunnes kahvinkeitin on irrotettu sähkönsyötöstä.

36 Aseta ajastin aikaan, jolloin haluat aloittaa valmistuksen:

- Paina valitsinta \oplus ja pidä se painettuna 3 sekuntia.
- " \oplus " vilkkuu näytössä.
- Jos käytät kahvipapuja, käytä valitsinta 2-10 säätääksesi haluamiesi kuppien määrän. Se määrää, kuinka kauan mylly käy.
- Jos käytät kahvipapuja, käytä valitsinta $\bullet\bullet\bullet$ säätääksesi kahvin vahvuuden \bullet = laihaa, $\bullet\bullet$ = keskivahvaa, $\bullet\bullet\bullet$ = vahvaa.
- Paina valitsinta \ominus , jos käytät jauhettua kahvia.
- Käytä valitsimia **h** ja **min** säätääksesi oikean tunnin ja minuutin.
- Jos et paina valitsimia 10 sekuntiin, kahvinkeitin palaa "normaalitilaan" ja aika näkyy.
- Sinun on painettava \oplus -valitsinta aloittaaksesi uudestaan.

AKTOINTI

37 Paina ja vapauta \oplus -valitsin. Valo \oplus lakkaa vilkkumasta ja palaa vilkkumatta.

38 Jos haluat perua ajastimen ennen kuin valmistus on alkanut, paina \oplus -näppäintä.

ANNA KEITTIMEN OLLA RAUHASSA

39 Siinä kaikki – anna laitteen olla rauhassa, kunnes säädetty aika tulee, keitin alkaa valmistaa kahvia – älä tee sille mitään, voit sekoittaa sen.

NOPEA KUPPONEN

40 Voit ottaa kannun pois koska vain haluat. Jotta suodatinteline ei vuoda yli, kannu on laitettava alustalle 20 sekunnin kuluessa.

HOITO JA HUOLTO

41 Irrota laite sähköverkosta.

42 Heitä suodatintelineen sisältö roskiin – älä huuhto kahvinporoja pesualtaaseen.

43 Voit puhdistaa kannun ja suodatintelineen lämpimässä saippuavedessä.

 Paina vipua kannun kannen takaosassa kahva n päällä avataksesi kannun kannen.

44 Puhdista laitteen ulkopinta kostealla kankaalla.

45 Puhdista kahvimyllyn sisusta harjalla.

46 Käytä harjan terävää päätä kiertääksesi ruuvien asentoon \uparrow , jotta voit avata lukituksen kahvimyllyn edessä, nosta sitten kansi.



47 Puhdista sisuta harjalla, paina kansi siten alas ja käännä ruuvi asentoon \uparrow lukitaksesi sen kiinni.

48 Älä laita laitteen mitään osaa astianpesukoneeseen.

 Jos näet tämän kuvakkeen näytössä, irrota laite verkosta, tarkasta se ja yritä uudelleen.

E01 Jos näet tämän viestin näytössä, irrota laite verkosta, avaa kansi. Puhdista mahdollisesti sisälle jäänyt kahvi, sulje kansi ja yritä uudestaan.

 Siirry kohtaan 45.

 Jos jätät laitteen kiinni sähköverkkoon, se laskee 70 valmistussykliä, sitten näyttöön tulee  ilmoittamaan, että kalkinpoisto on tarpeen.

 Paina valitsinta 2-10 ja valitsimia $\bullet\bullet\bullet$ yhtä aikaa poistaaksesi näytöstä kuvakkeen .

Poista kalkki säännöllisesti (ainakin kerran kuussa).

49 Puhdista kalkki vähintään kuukausittain omalla kalkkinpuhdistusaineella. Noudata kalkkinpuhdistusaineen pakkauksen ohjeita.

 Jos tuote on takuun alainen ja siinä on kalkkinpoiston laiminlyönnin aiheuttamia vikoja, laitteen korjauksesta veloitetaan.



YMPÄRISTÖN SUOJELU

Jotta vältettäisiin ympäristölle ja terveydelle koituvat haitat, jotka johtuvat vaarallisista aineista sähkölaitteissa ja elektronisissa laitteissa, tällä symbolilla varustetut laitteet tulee heittää pois erillään lajittelemattomista jätteistä, ne on otettava talteen, käytettävä uudestaan ja kierrätettävä.







ohjeet – Lisää yksityiskohtaisia ohjeita on saatavissa kotisivuillamme:

<http://www.russellhobbs.com/ifu/550979>

Прочтите инструкции, сохраните их, при передаче сопроводите инструкцией. Перед применением изделия снимите с него упаковку.





ВАЖНЫЕ МЕРЫ ПРЕДОСТОРОЖНОСТИ

Следуйте основным инструкциям по безопасности, включая следующие:

- 1 Использование данного устройства лицами с ограниченными физическими, сенсорными или умственными способностями, недостатком опыта или знаний допускается при условии контроля или инструктажа и осознания связанных рисков.
 - Детям запрещено использовать устройство или играть с ним.
 - Держите устройство и шнур вне досягаемости детей.
-  Не погружайте прибор в жидкость.
-  Поверхности прибора нагреваются.
-  Неправильное использование прибора может привести к травме.
- 2 Отключите прибор от розетки перед сборкой, разборкой или очисткой.
- 3 Не оставляйте включенный прибор без присмотра.
- 4 Если кабель поврежден, он должен быть заменен производителем, сервисным агентом или другим квалифицированным лицом для предотвращения опасности.
-  Из отверстия будет выбрасываться пар – будьте осторожны.
- 5 Устанавливайте прибор на устойчивую, горизонтальную, термостойкую поверхность.
- 6 Используйте только принадлежности и насадки от производителя.
- 7 Прибор не может работать от внешнего таймера или дистанционной системы управления.
- 8 Не используйте прибор, если он поврежден или работает с перебоями.

только для бытового использования

ГРАФИН ТЕПЛОИЗОЛИРОВАН

- 1 Это значит, что вы можете наслаждаться свежим, горячим кофе в любом уголке дома или сада.
- 2 Для предотвращения потери тепла вследствие испарения, мы снабдили графин закручивающейся крышкой.
- 3 Чтобы открыть дозатор для заливки, нажмите рычаг на крышке ()
- 4 Чтобы снять крышку, поверните ее так, чтобы совместить пиктограммы  и .
- 5 Сполосните графин горячей водой, для того, чтобы предварительно нагреть его, чтобы он не забирал тепло у кофе.
- 6 Установите крышку в том же положении, затем поверните ее так, чтобы совместить пиктограммы  и .

ВКЛЮЧЕНИЕ

- 7 Вставьте вилку в розетку. Дисплей загорится.
-  При каждом действии прибор издает звуковой сигнал.

иллюстрации	6 кофемолка	13 кнопка освобождения отсека для кофе
1 бумажный фильтр #4 (в комплект не входит)	7 крышка кофемолки	14 подставка
2 держатель фильтра	8 крышка резервуара	15 щетка
3 отсек для кофе	9 захват	16 графин
4 ручка	10 вода	 нажим
5 винт	11 крышка	
	12 отверстие	

- 8 Если управление не будет использоваться в течение 1 минуты, подсветка выключится для экономии электроэнергии.
- 9 Для возврата устройства в активный режим нажмите на любую кнопку.

НАПОЛНЕНИЕ

- 10 Снимите резервуар с подставки.
- 11 Используйте ручку, чтобы открыть крышку и резервуар.
- 12 Заполнить емкость нужным количеством воды (2-10 чашек).
- 13 Закройте крышку резервуара.
- 14 Нажмите кнопку освобождения отсека для кофе и откройте отсек.
- 15 Раскройте бумажный фильтр #4 и поместите его в держатель фильтра.
- 16 Если используются кофейные зерна, перейдите к пункту 20.









МОЛОТОЙ КОФЕ

- 17 Положите молотый кофе в фильтр. Количество будет зависеть от типа кофе и Вашего индивидуального предпочтения. Мы рекомендуем класть 2 чайные ложки кофе на чашку.
- 18 Закройте отсек для кофе и установите кофейник на нагреватель.
- 19 Перейдите к пункту 25.

КОФЕЙНЫЕ ЗЕРНА

- 20 Снимите крышку с кофемолки.
- 21 Засыпьте в кофемолку зерна.
- 22 Установите крышку на место.
- 23 Поверните ручку так, чтобы отметка • находилась напротив нужной степени помола – мелкий ••••• грубый.
- 24 Закройте отсек для кофе и установите кофейник на нагреватель.
- ★ Не используйте приспособление только для измельчения зерен. Если не будет использоваться полный цикл от измельчения до приготовления кофе, кофеварка сломается.

ПРИГОТОВЛЕНИЕ КОФЕ

- 25 Не принимайте указанное время во внимание.
- 26 При использовании кофейных зерен с помощью кнопки 2-10 установите нужное количество чашек. Этим определится время работы кофемолки.
- 27 При использовании кофейных зерен с помощью кнопки    выберите твердость зерен:  = мягкие,  = средние,  = твердые.
- 28 При использовании молотого кофе нажмите кнопку .
- 29 Нажмите и отпустите кнопку  на дисплее появится значок .
- 30 При использовании кофейных зерен заработает кофемолка.
- 31 Через некоторое время кофе начнет капать в резервуар.

АВТОМАТИЧЕСКОЕ ОТКЛЮЧЕНИЕ

- 32 Прибор выключится через несколько минут после завершения процесса заваривания.

ОТЛОЖИТЬ ПРИГОТОВЛЕНИЕ КОФЕ

33 Установите правильное время на часах.

 Шкала времени – 24-часовая.

34 Для выставления правильных показателей часов и минут используйте кнопки **h** и **min** соответственно.





35 Часы будут сохранять свое значение, пока кофеварка отключена от сети.

36 Установите таймер на нужное время, когда Вы хотите начать варить кофе.

1) Нажмите кнопку  и удерживайте в течение 3 секунд.

2) На дисплее будет мигать ".

3) При использовании кофейных зерен с помощью кнопки 2-10 установите нужное количество чашек. Этим определится время работы кофемолки.

4) При использовании кофейных зерен с помощью кнопки  выберите твердость зерен:  = мягкие,  = средние,  = твердые.



5) При использовании молотого кофе нажмите кнопку .

6) Для выставления правильных показателей часов и минут используйте кнопки **h** и **min** соответственно.

7) Если не нажимать кнопки в пределах 10 секунд, кофеварка возвратится в обычный режим и будет отображено время.

8) Вам придется нажать кнопку  и повторить действия с начала.

АКТИВАЦИЯ

37 Нажмите и отпустите кнопку . Индикация  перестанет мигать и включится постоянно.

38 Если нужно отменить установку таймера до начала приготовления кофе, нажмите кнопку .

ОСТАВЬТЕ В ПОКОЕ

39 Именно так – оставьте ее в покое, пока не подойдет заданное время, и Ваш кофе не приготовится – не трогайте кофеварку, Вы можете вывести прибор из строя.

БЫСТРАЯ ЧАШКА

40 Вы можете снять графин в любое время. Для предотвращения разливания кофе на держатель фильтра, установите резервуар на подставку в течение 20 секунд.

УХОД И ОБСЛУЖИВАНИЕ

41 Отключите прибор от электросети.

42 Выбросьте содержимое держателя фильтра в мусорное ведро.

43 Графин и держатель фильтра можно мыть в теплой мыльной воде.

 Нажмите на рычаг на задней стороне крышки графина, над ручкой для того, чтобы открыть крышку графина.

44 Очистите внешнюю поверхность прибора влажной тканью.

45 Очистите щеткой кофемолку изнутри.

46 С помощью острого конца щетки поверните винт в положение , чтобы открыть кофемолку с передней стороны и поднять крышку.

47 Очистите внутри щеткой, нажмите на крышку и поверните винт в положение , чтобы закрыть крышку.

48 Не опускайте прибор в посудомоечную машину.

 Если на дисплее горит эта индикация, отсоедините кофеварку от сети и снова подключите ее.

E01 Если на дисплее отображается это сообщение, отключите от сети кофеварку, откройте крышку, уберите остаток кофе, а затем закройте крышку и снова включите в сеть.

 Перейдите к пункту 45.

☒ Если кофеварка будет постоянно подключена к сети, после 70 циклов приготовления на дисплее отобразится ☒ для указания того, что требуется удалить накипь.

☒ Нажмите кнопку 2-10 и **0 0 0** вместе, чтобы отключить индикацию ☒.

Удаляйте накипь регулярно (каждый месяц).

49 Удаляйте накипь из устройства как минимум раз в месяц с помощью фирменного средства для удаления накипи. Следуйте инструкциям на упаковке средства для удаления накипи.

★ Товары, возвращенные по гарантии с поломками вследствие накипи, будут подлежать ремонту.

~~☒~~ ЗАЩИТА ОКРУЖАЮЩЕЙ СРЕДЫ

☒ Для того чтобы избежать угроз для здоровья и окружающей среды из-за вредных веществ в электрических и электронных товарах, приборы, отмеченные данным символом, должны утилизироваться не как не отсортированные бытовые отходы, а как восстановленные или повторно использованные.







инструкции (Русский) – Более подробные указания можно найти на нашем веб-сайте:

<http://www.russellhobbs.com/ifu/550979>

Přečtěte si pokyny a uschovejte je. Pokud zařízení předáte dál, předejte ho i s návodem. Před použitím odstraňte všechny obaly.

DŮLEŽITÁ BEZPEČNOSTNÍ OPATŘENÍ

Dodržujte základní bezpečnostní pokyny, jako jsou:

- 1 Tento přístroj mohou používat osoby se sníženými fyzickými, sensorickými či mentálními schopnostmi nebo osoby, které výrobek nikdy nepoužívaly nebo jej neznají, pokud tak činí pod dozorem/byly poučeny a rozumí souvisejícím rizikům.
 - Přístroj nesmí používat děti nebo si s ním hrát.
 - Přístroj i kabel udržujte mimo dosah dětí.
-  Neponořujte přístroj do kapaliny.
-  Povrchy přístroje budou pálit.
-  Nesprávné použití zařízení může vést ke zranění.
- 2 Před montáží, demontáží či čištěním přístroj vypojte ze sítě.
- 3 Pokud je přístroj v zásuvce, nenechávejte ho bez dozoru.
- 4 Pokud je poškozený kabel, musí jej vyměnit výrobce, jeho servisní zástupce nebo osoba podobně kvalifikovaná, aby nedošlo k riziku.
-  Z ventilu bude unikat pára - stůjte stranou.
 - 5 Umístěte spotřebič na stabilní, rovnou plochu odolnou vůči teple.
 - 6 Nepoužívejte příslušenství nebo přídavné prvky mimo těch, které dodáváme my.
 - 7 Nepoužívejte spotřebič pro jiný účel, než je uvedeno v těchto pokynech.
 - 8 Nepoužívejte spotřebič, je-li poškozen nebo se objevují poruchy.

jen pro domácí použití

KARAFU JE IZOLOVANÁ

- 1 To znamená, že si můžete vychutnat čerstvou a teplou kávu kdekoliv doma či na zahradě.
- 2 Abychom zabránili ztrátě tepla odpařováním, vybavili jsme karafu šroubovacím víkem.
- 3 Nálévku otevřete tak, že stisknete páčku na zadní straně víka (☞).
- 4 Pokud chcete víko sejmout, otočte jím tak, aby symboly ▼ a ☞ byly v jedné rovině.
- 5 Propláchněte karafu horkou vodou. Tak karafu předejhřejete a nebudete kávě ubírat teplo.
- 6 Víko umístěte zpět do stejné pozice a otočte jím tak, aby byly v rovině symboly ▼ a ☞.

ZAPÍNÁNÍ

- 7 Zasuňte zástrčku do zásuvky. Rozsvítí se displej.
-  Přístroj při každém zásahu pípne.
- 8 Pokud se nebudete tlačítek minutu dotýkat, kontrolky z důvodu úspory elektřiny zhasnou.
- 9 Pro aktivaci zařízení stiskněte jakékoli tlačítko.

PLNĚNÍ

- 10 Zvedněte karafu z plotny.
- 11 Víko otevřete za držák, odhalte nádobu.
- 12 Do nádržky nalijte přesné množství vody (2-10 šálků).
- 13 Zavřete víko nádobky.
- 14 Stiskněte tlačítko uvolnění přihrádky a přihrádku otevřete.
- 15 Otevřete #4 papírový filtr a umístěte jej do držáku na filtr.
- 16 Pokud používáte kávová zrna, přejděte na bod 20.

nákresy	6 mlýnek na kávu	13 tlačítko uvolnění přihrádky
1 papírový filtr #4 (nedodáno)	7 víko mlýnku	14 plotna
2 držák filtru	8 víko nádobky	15 kartáček
3 přihrádka	9 západka	16 karafa
4 knoflík	10 voda	☑ stiskněte
5 šroubek	11 kryt	
	12 ventil	

☞ MLETÁ KÁVA

17 Vložte mletou kávu do filtru. Množství se liší podle typu kávy a individuální chutě, ale doporučujeme dvě zarovnané čajové lžičky na šálek vody.

18 Přihrádku zavřete a dejte karafu zpět na plotnu.

19 Přejděte na bod 25.

☉ KÁVOVÁ ZRNA

20 Odstraňte víko mlýnku.

21 Do mlýnku nasype kávová zrna.

22 Vraťte zpět víko.

23 Knoflíkem se symbolem • nastavte sílu kávy – jemná ••••● hrubá.

24 Přihrádku zavřete a dejte karafu zpět na plotnu.

☛ Nepoužívejte přístroj jen k mletí kávy. Pokud nenecháte cyklus celý doběhnout, čili od mletí až k vaření kávy, přístroj rozbijete.

☉ KÁVA TEĎ

25 Časový údaj ignorujte.

26 Pokud používáte kávová zrna, použijte k nastavení počtu šálků tlačítko 2-10. To je důležité pro správnou dobu mletí.

27 Pokud používáte kávová zrna, k nastavení síly kávy použijte tlačítko ☉☉☉☉ = jemná, ☉☉ = střední, ☉☉☉ = silná.

28 Pokud používáte mletou kávu, stiskněte tlačítko ☞.

29 Stiskněte a uvolněte tlačítko ☒. Na displeji se zobrazí ☒.

30 Pokud používáte kávová zrna, mlýnek začne pracovat.

31 Krátce poté začne do karafy kapat káva.

☉ AUTOMATICKÉ VYPÍNÁNÍ

32 Přístroj se vypne několik minut poté, co se káva uvaří.

☉ KÁVA POZDĚJI

33 Nastavte hodiny na správný čas.

☛ Čas je ve 24 hodinovém režimu.

34 Pro nastavení správného času použijte tlačítka **h** a **min**.

35 Údaje zůstanou nastavené až do odpojení kávovaru.

36 Nastavte časovač na dobu, kdy chcete začít kávu vařit.

a) Stiskněte tlačítko ☉ a 3 sekundy ho držte.

b) Na displeji bude blikat "☉".

c) Pokud používáte kávová zrna, použijte k nastavení počtu šálků tlačítko 2-10. To je důležité pro správnou dobu mletí.

d) Pokud používáte kávová zrna, k nastavení síly kávy použijte tlačítko ☉☉☉☉ = jemná, ☉☉ = střední, ☉☉☉ = silná.

e) Pokud používáte mletou kávu, stiskněte tlačítko ☞.

f) Pro nastavení správného času použijte tlačítka **h** a **min**.

g) Pokud se do 10 sekund žádných tlačítek nedotknete, kávovar přepne na normální režim a zobrazí se čas.

h) Budete muset zmáčknout tlačítko ☉ a začít znovu.

AKTIVACE

37 Stiskněte a uvolněte tlačítko . Kontrolka  přestane blikat a bude svítit stabilně.

38 Pokud chcete zrušit časový vypínač před vařením, stiskněte tlačítko .

NECHTE KÁVOVAR V KLIDU

39 Přesně tak. Nechte kávovar v klidu, dokud nepřijde nastavený čas a neudělá se káva. Nerýpejte do něj, mohli byste kávovar nahněvat.

RYCHLÝ ŠÁLEK

40 Karafu můžete kdykoli vyjmout. Aby nedošlo k přeplnění držáku filtru, vraťte karafu na plotnu asi do 20 sekund.

PÉČE A ÚDRŽBA

41 Vytáhněte přístroj ze zásuvky.

42 Obsah držáku filtru vysypejte do koše.

43 Karafu a držák filtru myjte v horké mýdlové vodě.

 Stiskněte páčku na zadní straně u víka karafy nad držadlem a víko karafy se otevře.

44 Vyčistěte vnější plochy spotřebiče vlhkým hadříkem.

45 Vnitřek mlýnku na kávu vyčistěte kartáčkem.

46 Ostrým koncem kartáčku otočte šroubkem do polohy , tak mlýnek odemknete, a zvedněte víko.

47 Vnitřek vyčistěte kartáčkem, pak zamáčkněte kryt dolů a otočte šroubkem do polohy  – zamčeno.

48 Nevkládejte žádnou část spotřebiče do myčky.

 Pokud se na displeji zobrazí tato ikona, odpojte přístroj z elektřiny, zkontrolujte, zda je vše v pořádku a zase jej zkuste zapojit.

E01 Pokud se na displeji zobrazí tato zpráva, odpojte přístroj z elektřiny, otevřete kryt, přístroj vyčistěte od nánosů kávy, dejte zpět kryt a znovu jej zkuste zapojit.

 Přejděte na bod 45.

 Pokud necháte přístroj zapojený v síti, přístroj napočítá 70 cyklů vaření a pak se na displeji zobrazí , což znamená, že je potřeba zbavit přístroj vodního kamene.

 Pro odstranění symbolu  z displeje stiskněte tlačítko 2-10 a tlačítka  společně.

Pravidelně odstraňujte vodní kámen (alespoň měsíčně).

49 Přístroj zbavujte vodního kamene alespoň jednou měsíčně s použitím značkového odvápnovače. Řiďte se pokyny uvedenými na obalu odvápnovače.

 Výrobky reklamované kvůli vadám způsobeným vodním kamenem, budou opraveny za úplaty.

OCHRANA ŽIVOTNÍHO PROSTŘEDÍ

Aby nedošlo k ohrožení zdraví a životního prostředí vlivem nebezpečných látek obsažených v elektrických a elektronických produktech, spotřebiče označené tímto symbolem nesmějí být vřazovány do směsného odpadu, ale je nutno je obnovit, znovu použít nebo recyklovat.



pokyny – Další podrobné informace naleznete na našich internetových stránkách:
<http://www.russellhobbs.com/ifu/550979>

Prečítajte si pokyny a odložte tak, aby ste ich mohli priložiť pri prípadnom odovzdaní výrobku niekomu inému. Pred použitím odstráňte všetky obaly.

DÔLEŽITÉ BEZPEČNOSTNÉ OPATRENIA

Dodržujte základné bezpečnostné opatrenia, vrátane:

1 Tento prístroj môžu používať osoby so zníženými fyzickými, zmyslovými alebo duševnými schopnosťami alebo nedostatkom skúseností a znalostí ak sú pod dozorom/vedením a uvedomujú si s tým spojené riziká.

- Deti sa s prístrojom nesmú hrať, ani ho používať.
- Uchovávajúce prístroj a kábel mimo dosahu detí.

 Neponárajte spotrebič do tekutiny.

 Povrchy spotrebiča budú horúce.

 Nesprávne používanie spotrebiča môže viesť k poraneniu.

2 Spotrebič vyťahnite zo zásuvky pred zložením, rozložením alebo čistením.

3 Nenechávajte prístroj bez dozoru, keď je zapnutý v elektrickej sieti.

4 Ak je prívodný kábel poškodený, musí byť vymenený výrobcom, jeho servisným technikom alebo iným kvalifikovaným odborníkom, aby nedošlo k riziku.

 Z otvoru na výstup pary bude unikať para – nepribližujte sa.

5 Spotrebič postavte na stabilný, vodorovný a teplu odolný povrch.

6 Nepoužívajte iné doplnky alebo vybavenie ako tie, ktoré boli dodané.

7 Nepoužívajte spotrebič na iné účely ako tie, ktoré sú popísané v týchto pokynoch.

8 Nepoužívajte tento spotrebič, ak je poškodený alebo má poruchu.

len na domáce použitie

VARNÁ KANVICA JE TERMOSKOU

1 To znamená, že si môžete dopriať čerstvú a horúcu kávu kdekoľvek v dome alebo v záhrade.

2 Aby sme predišli strate tepla odparovaním, nainštalovali sme na kanvicu uzáver so závitom.

3 Pri nalievaní stlačte jazýček v zadnej časti vrchnáka, ktorým uvoľníte otvor na vylievanie .

4 Vrchnák zložte otočením tak, aby bol symbol ▼ vedľa .

5 Vypláchnite kanvicu horúcou vodou, aby ste ju nahriali, a aby neodoberala teplo z kávy.

6 Vrchnák založte do tej iste pozície a potom ním otočte tak, aby bol symbol ▼ vedľa .

ZAPNUTIE

7 Vložte zástrčku do zásuvky na stene. Zasvieti displej.

 Prístroj zapípa pri každom kroku.

8 Ak sa tlačidiel nedotknete po dobu 1 minúty, svetelné kontrolky zhasnú kvôli úspore energie.

9 Stlačením akéhokoľvek tlačidla prístroj znovu zapnete.

PLNENIE

10 Vezmite kanvicu z ohrievacej platne.

11 Na otvorenie veka použite uško a odkryte nádržku.

12 Nádržku naplňte presne požadovaným množstvom vody (2-10 šálok).





nákresy	6 mlynček na kávu	13 tlačidlo na uvoľnenie zásuvky
1 papierový filter č. 4 (nie je súčasťou balenia)	7 veko mlynčeka	14 ohrievacia platňa
2 držiak filtra	8 veko zásobníka	15 kefka
3 zásobník	9 uško	16 varná kanvica
4 gombík	10 voda	 stlačiť
5 skrutka	11 vrchnák	
	12 otvor na výstup pary	

- 13 Zatvorte veko zásobníka.
- 14 Stlačte tlačidlo na uvoľnenie zásobníka a otvorte zásuvku.
- 15 Otvorte papierový filter č. 4 a vložte ho do držiaka na filter.
- 16 Ak používate nezomletú kávu, prejdite na bod 20.







MLETÁ KÁVA

- 17 Vložte okrúhly podklad na kávu do filtra. Množstvo závisí od typu kávy a od individuálnej chuti, ale navrhujeme 2 zarovnané čajové lyžičky na šálku vody.
- 18 Zatvorte zásobník, potom varnú kanvicu vráťte na ohrievaciu platňu.
- 19 Prejdite na bod 25.

ZRNKOVÁ KÁVA

- 20 Z mlynčeka odstráňte veko.
- 21 Naplňte mlynček zrnkovou kávou.
- 22 Veko vráťte na svoje miesto.
- 23 Točte gombíkom, kým nebudete mať  vedľa nastavenia hrúbky mletia, ktoré požadujete – jemné     hrubé.
- 24 Zatvorte zásobník, potom položte varnú kanvicu na ohrievaciu platňu.
- * Nepoužívajte tento prístroj iba ako mlynček na kávu. Ak mu neumožníte prejsť celým cyklom od mletia kávy po prípravu kávy, pokazíte ho.







KÁVU TERAZ

- 25 Nevšímajte si hodiny.
- 26 Ak používate zrnkovú kávu, použite tlačidlo 2-10 na nastavenie počtu šálok, ktorý požadujete. To ovplyvní trvanie chodu mlynčeka.
- 27 Ak používate zrnkovú kávu, použite tlačidlo  na voľbu kvality kávy  = slabá,  = stredne silná,  = silná.
- 28 Ak používate zomletú kávu, stlačte tlačidlo .
- 29 Stlačte a pustte tlačidlo . Na displeji sa ukáže symbol .
- 30 Ak používate zrnkovú kávu, mlynček sa zapne.
- 31 Krátko potom začne káva prevapkávať do kanvice.

AUTOMATICKÉ VYPNUTIE

- 32 Prístroj sa vypne niekoľko minút po uvarení kávy.

KÁVU NESKÔR

- 33 Nastavte správny čas na hodinách.
- * Hodiny používajú 24 hodinový čas.
- 34 Pomocou tlačidiel **h** a **min** nastavíte správnu hodinu a minútu.
- 35 Hodiny si udržia svoje nastavenie dovtedy, kým kávovar neodpojíte zo siete.
- 36 Nastavte časovač na čas, kedy chcete začať pripravovať kávu.
 - a) Stlačte tlačidlo  a držte ho 3 sekundy.
 - b) Na displeji bude blikať .
 - c) Ak používate zrnkovú kávu, použite tlačidlo 2-10 na nastavenie počtu šálok, ktorý požadujete. To ovplyvní trvanie chodu mlynčeka.
 - d) Ak používate zrnkovú kávu, použite tlačidlo  na voľbu kvality kávy  = slabá,  = stredne silná,  = silná.

- e) Ak používate zomletú kávu, stlačte tlačidlo ☹.
- f) Pomocou tlačidiel **h** a **min** nastavíte správnu hodinu a minútu.
- g) Ak nestlačíte všetky tlačidlá do 10 sekúnd, kávovar sa vráti do bežného módu (normal), a ukáže sa čas.
- h) Budete musieť stlačiť tlačidlo ⊕ a začať odznova.

👁️ AKTIVÁCIA

- 37 Stlačte a pustte tlačidlo ⊕. Kontrolka ⊕ prestane blikať a bude svietiť.
- 38 Ak chcete zrušiť časovač pred začatím prevapkovania, stlačte tlačidlo ⊕.



👁️ NECHAJTE HO TAK

- 39 Presne tak – nechajte ho tak kým nenastane nastavený čas, a on Vám urobí kávu – nehrajte sa s ním, mohli by ste ho pokaziť.

👁️ RÝCHLA ŠÁLKA

- 40 Kanvicu môžete kedykoľvek odobrať. Aby sme zabránili pretečeniu držiaka filtra vrátime kanvicu na podstavec na dobu asi 20 sekúnd.

👁️ STAROSTLIVOSŤ A ÚDRŽBA



- 41 Odpojte prístroj z elektrickej siete.
- 42 Vyklopte obsah držiaka na filter do koša.
- 43 Kanvicu a držiak filtra môžete umyť teplou vodou a saponátom.
- 🔧 Veko kanvice otvoríte stlačením páčky vzadu na veku, nad rukoväťou.
- 44 Vonkajší povrch spotrebiča vyčistíte vlhkou handričkou.
- 45 Vnútro mlynčeka na kávu vyčistíte kefkou.
- 46 Ostrým koncom kefky otočte skrutku na , aby ste odomkli prednú časť mlynčeka na kávu, a dvihnite vrchnák.
- 47 Vnútro vyčistíte kefkou, potom zatlačte vrchnák dolu a otočte skrutkou do polohy , aby ste ho uzamkli.
- 48 Nevkladajte žiadne časti spotrebiča do umývačky riadu.

- ⚠️ Ak na displeji vidíte túto ikonku, vytiahnite prístroj zo zásuvky, skontrolujte ho a znovu zapojte.

- E01 Ak na displeji vidíte tento odkaz, vytiahnite prístroj zo zásuvky, otvorte vrchnák, odstráňte všetky zvyšky kávy, zatvorte vrchnák a skúste znova.

- 🔗 Prejdite na bod 45.

- 🔍 Ak necháte prístroj zapojený v elektrickej sieti, po 70 cykloch prípravy kávy sa zobrazí na displeji symbol , čo znamená, že prístroj potrebuje odvápnit.

- 🔍 Stlačením tlačidiel 2-10 a  naraz odstránite symbol  z displeja.

Pravidelne odstraňujte vodný kameň (najmenej raz mesačne).

- 49 Odvápnite prístroj aspoň raz mesačne pomocou značkového odvápnovača. Riadte sa pokynmi na balení odvápnovača.

- ✳️ Výrobky vrátené v rámci záruky s poruchami spôsobenými vodným kameňom, budú opravené za poplatok.

OCHRANA ŽIVOTNÉHO PROSTREDIA

-  Aby nedošlo k ohrozeniu zdravia a životného prostredia vplyvom nebezpečných látok v elektrických a elektronických produktoch, nesmú byť spotrebiče označené týmto symbolom likvidované s netriedeným komunálnym odpadom. Je nutné ich triediť, znova použiť alebo recyklovať.



pokyny – podrobnejšie návody nájdete na našej webstránke:
<http://www.russellhobbs.com/ifu/550979>

Instrukcję należy przeczytać, zachować, przekazać kolejnemu użytkownikowi, jeśli odstępujemy urządzenie innej osobie. Wyjmij z opakowania przed użyciem.

WSKAZÓWKI DOTYCZĄCE BEZPIECZEŃSTWA

Postępuj zgodnie ze wskazówkami dotyczącymi bezpieczeństwa, między innymi:

1 Urządzenie może być używane przez osoby o ograniczonej sprawności fizycznej, czuciowej lub psychicznej lub osoby niemające doświadczenia lub znajomości urządzenia, jeżeli odbywa się to pod nadzorem / z instruktążem, oraz są świadome istniejących zagrożeń.

- Dzieci nie powinny używać lub bawić się urządzeniem.
- Przechowuj urządzenie i przewód zasilania w miejscu niedostępnym dla dzieci.

 Nie zanurzaj urządzenia w cieczy.

 Powierzchnie urządzenia rozgrzewają się.

 Niewłaściwe użytkowanie urządzenia może spowodować obrażenia ciała.

2 Przed montażem, demontażem lub czyszczeniem urządzenia, wyjmij wtyczkę z gniazdka.

3 Nie pozostawiać włączonego urządzenia bez nadzoru.

4 Jeżeli przewód zasilający ulegnie uszkodzeniu, powinien być wymieniony przez producenta, jego serwis techniczny lub specjalistyczny zakład naprawczy w celu uniknięcia zagrożenia.

 Para wylatuje z odpowietrznika - trzymać się z dala.

5 Ustaw urządzenie na stabilnej, równej i termoodpornej powierzchni.

6 Nie używaj innych akcesoriów niż te, które są dostarczone z urządzeniem.

7 Nigdy nie używaj urządzenia niezgodnie z jego przeznaczeniem określonym w niniejszej instrukcji.

8 Nigdy nie używaj uszkodzonego urządzenia lub jeśli zaczęło wadliwie działać.

tylko do użytku domowego

DZBANEK MA IZOLACJĘ

1 Oznacza to, że mamy świeżą, gorącą kawę wszędzie, w domu i w ogrodzie.

2 Aby ciepło nie uciekało wraz z parą, pokrywa jest wyposażona w zamknięcie śrubowe.

3 Aby otworzyć dziobek do nalewania, naciśnij dźwignię na tyle pokrywy ().

4 Aby zdjąć pokrywę, obróć ją i ustaw oznaczenie ▼ według .

5 Przepłucz dzbanek gorącą wodą, żeby go nagrzać; w ten sposób nie będzie zabierał ciepła ze zmielonej kawy.

6 Ponownie załóż pokrywę w takiej samej pozycji, następnie obróć i ustaw ▼ według .

WŁĄCZENIE

7 Włóż wtyczkę w gniazdko sieciowe. Zaświeci się wyświetlacz.

 Za każdy razem urządzenie generuje sygnał dźwiękowy.

ryunki	6 młynek do kawy	13 przycisk zwalniający
1 papierowy filtr nr 4 (nie ma w dostawie)	7 pokrywa młynka	szufladkę
2 gniazdo filtra	8 pokrywa zbiornika	14 płyta grzejna
3 szufladka	9 ucho	15 pędzel
4 pokrętło	10 woda	16 dzbanek
5 śruba	11 osłona	 naciśnij i otwórz
	12 odpowietrznik	

8 Jeśli urządzenie nie jest używane przed dłużej jak 1 minutę, lampki zostaną wygaszone dla oszczędności energii.

9 Naciśnij dowolny przycisk, aby pobudzić urządzenie.

NAPEŁNIANIE

10 Zdjąć dzbanek z grzałki płytowej.

11 Chwytać za ucho otwórz pokrywę i odsłoń zbiornik

12 Napełnij zbiornik z odpowiednią ilością wody (2-10 filiżanek).

13 Zamknij pokrywę zbiornika.

14 Naciśnij przycisk zwalniający szufladkę i otwórz szufladkę.

15 Otworzyć papierowy filtr nr 4 i włożyć go w gniazdo filtra.

16 Jeśli używasz kawy ziarnistej, przejdź do pkt 20.

KAWA MIELONA

17 Wsyp zmieloną kawę do filtra. Ilość kawy zależy od rodzaju kawy i indywidualnego smaku, ogólnie zalecamy dwie pełne łyżeczki do herbaty na filiżankę wody.

18 Zamknij szufladkę, a następnie ustaw dzbanek na płycie grzejnej.

19 Przejdź do pkt 25.

KAWA ZIARNISTA

20 Zdejmij pokrywę młynka do kawy.

21 Wsyp ziarna kawy do młynka.

22 Ponownie załóż pokrywę.

23 Obróć pokrętło  aż będzie w potrzebnym ustawieniu, kawa miałka     gruba.

24 Zamknij szufladkę, a następnie ustaw dzbanek na płycie grzejnej.

 Nie należy używać urządzenia jako tylko młynek do kawy. Jeśli młynek nie będzie pracować w pełnym cyklu od mielenia do parzenia kawy, może ulec uszkodzeniu.

KAWA ZARAZ

25 Nie zwracaj uwagi na zegar.

26 Jeśli używasz kawy ziarnistej, przy pomocy przycisków 2-10 ustaw liczbę filiżanek. Określa to czas pracy młynka.

27 Jeśli używasz kawy ziarnistej, przy pomocy przycisków    ustaw moc kawy  = słaba,   = średnia,   = mocna.

28 Naciśnij przycisk  jeśli używasz kawy mielonej.

29 Naciśnij i zwolnij przycisk .  ukaże się na wyświetlaczu.

30 Jeśli używasz kawy ziarnistej, będzie działać młynek.

31 Zaraz po tym kawa zacznie skapywać do dzbanka.

SAMOWYŁĄCZENIE

32 Przez kilka minut po zaparzeniu urządzenie jest odłączone.











KAWA PÓŹNIEJ

33 Ustaw odpowiedni czas na zegarze.



 Zegar jest 24-godzinny.

34 Użyj **h** i **min**, aby ustawić właściwą godzinę i minutę.

35 Jeśli nie wyłączy się zasilania, zegar zapamiętuje ustawiony czas.

- 36 Ustaw regulator czasowy na czas rozpoczęcia parzenia kawy.
- Naciśnij przycisk  i przytrzymaj przez 3 sekundy.
 -  będzie migać na wyświetlaczu.
 - Jeśli używasz kawy ziarnistej, przy pomocy przycisków 2-10 ustaw liczbę filiżanek. Określa to czas pracy młynka.
 - Jeśli używasz kawy ziarnistej, przy pomocy przycisków    ustaw moc kawy  = słaba,  = średnia,  = mocna.
 - Naciśnij przycisk  — jeśli używasz kawy mielonej.
 - Użyj **h** i **min**, aby ustawić właściwą godzinę i minutę.
 - Jeśli nie dotkniesz przycisków przez 10 sekund, ekspres do kawy powróci do trybu "normalnego" i będzie wyświetlać czas.
 - Aby ponownie uruchomić, trzeba nacisnąć przycisk .

AKTYWACJA

- 37 Naciśnij i zwolnij przycisk . Lampka  przestanie migać i będzie się świecić ciągle.
- 38 Jeżeli chcesz wyzerować regulator czasowy zanim rozpocznie się zaparzenie, naciśnij przycisk .













POZOSTAW BEZ NADZORU

- 39 Właśnie tak – możesz ustawić czas, urządzenie samo się włączy i zrobi kawę.

SZYBKA FILIŻANKA

- 40 Dzbanek można wyjąć w każdym momencie. Po około 20 sekundach trzeba dzbanek ponownie ustawić na podstawie, w przeciwnym razie kawa może się przelać z gniazda filtra.

KONSERWACJA I OBSŁUGA

- 41 Wyjąć wtyczkę z gniazdka.
- 42 Wyrzucić zawartość gniazda filtra do kubła na śmieci.
- 43 Dzbanek i gniazdo filtra mogą być myte w ciepłej wodzie z mydłem.
-  Nacisnąć dźwignienkę w tyle dzbanka, nad rączką, aby otworzyć pokrywę dzbanka.
- 44 Wytrzeć powierzchnię zewnętrzne urządzenia wilgotną szmatką.
- 45 Wyczyścić wnętrze młynka do kawy przy pomocy pędzla.
- 46 Użyj ostrego końca pędzla, aby obrócić śrubę  odblokować przód młynka do kawy, i unieść pokrywę.
- 47 Wyczyścić wnętrze pędzlem, a następnie wcisnąć pokrywę i przekręcić śrubę do  aby zablokować pokrywę.
- 48 Żadna część urządzenia nie może być myta w zmywarce do naczyń.
-  Jeśli widzisz tę ikonę na ekranie, odłącz urządzenie od sieci, sprawdź je, a następnie wypróbuj ponownie.
- E01 Jeśli widzisz ten komunikat na wyświetlaczu, odłącz urządzenie, otwórz pokrywę, pozbądź się resztek kawy, które mogą blokować, zamknij i spróbuj ponownie.
-  Przejdź do pkt 45.
-  Jeśli urządzenie jest podłączone do sieci, zostanie odliczone 70 cykli parzenia, a następnie na wyświetlaczu wyświetli się  aby wskazać, że urządzenie wymaga odkamieniania.
-  Naciśnij przycisk 2-10 i jednocześnie przyciski   , aby usunąć  z wyświetlacza.
- Usuwać kamień regularnie (przynajmniej raz w miesiącu).**
- 49 Odwapniaj urządzenie przynajmniej raz w miesiącu stosując firmowy odkamieniacz. Postępuj zgodnie z instrukcjami na opakowaniu odkamieniacza.
-  Urządzenia zgłoszone do naprawy w okresie gwarancji, jeśli uszkodzenie zostało spowodowane osadami kamienia, będą naprawiane tylko odpłatnie.

OCHRONA ŚRODOWISKA

Zużyte urządzenie oddaj do odpowiedniego punktu składowania, gdyż znajdujące się w urządzeniu niebezpieczne składniki elektryczne i elektroniczne mogą być zagrożeniem dla środowiska. Nie wyrzucaj wraz z odpadami komunalnymi.



instrukcja – szczegółowe instrukcje dostępne są na naszej stronie internetowej:
<http://www.russellhobbs.com/ifu/550979>

Pročitajte upute, držite ih na sigurnom mjestu, prosljedite ih ako dajete uređaj. Uklonite cijelo pakiranje prije uporabe.

VAŽNE SIGURNOSNE MJERE

Poštujte osnovne sigurnosne mjere, uključujući slijedeće:

1 Ovaj uređaj mogu koristiti osobe smanjenih tjelesnih, osjetilnih ili mentalnih sposobnosti ili osobe koje ne raspolažu iskustvom i znanjem ako su pod nadzorom ili rade po uputama, te razumiju uključene opasnosti.

- Djeca ne smiju koristiti niti se igrati s uređajem.
- Držite uređaj i kabel van doseg djece.

 Nemojte uranjati uređaj u tekućinu.

 Površine uređaja će postati vruće.

 Pogrešna uporaba aparata može uzrokovati ozljedu.

2 Izvucite utikač iz utičnice prije sastavljanja, rastavljanja i čišćenja.

3 Nemojte ostavljati aparat bez nadzora dok je uključen u utičnicu.

4 Ako je kabel oštećen, radi izbjegavanja opasnosti, mora ga zamijeniti proizvođač, ovlaštenu servis ili osoba slične stručnosti.

 Udaljite se od ventilacijskog otvora, jer će iz njega izaći para.

5 Postavite uređaj na stabilnu, ravnu površinu, otpornu na toplinu.

6 Nemojte koristiti dijelove ili dodatke drugih proizvođača.

7 Nemojte koristiti uređaj u bilo koje druge svrhe osim onih opisanih u ovim uputama.

8 Nemojte koristiti uređaj ako je oštećen ili neispravan.

isključivo za kućnu uporabu

BOKAL JE IZOLIRAN

1 To znači da možete uživati u svježoj vrućoj kavi bilo gdje u kući ili u vrtu.

2 Kako bi se spriječio gubitak topline uslijed isparavanja, bokal je opremljen poklopcem na zavijanje.

3 Da biste otvorili grlić za sipanje, pritisnite polugu na stražnjem dijelu poklopca (.

4 Da biste skinuli poklopac, okrenite ga tako da se simbol ▼ poravna sa simbolom .

5 Isperite bokal vrućom vodom kako biste ga predgrijali; na taj način neće se oduzimati toplina od kave.

6 Vratite poklopac na isto mjesto, potom ga okrenite kako bi se simbol ▼ poravnao sa simbolom .

UKLJUČIVANJE

7 Stavite utikač u utičnicu. Upalit će se display.

 Uređaj će se oglasiti zvučnim signalom pri svakoj radnji.

8 Ukoliko ne dodirujete upravljačke tipke u roku od 1 minute, svjetla će se ugasi, radi uštede električne energije.

9 Pritisnite bilo koji gumb kako bi se uređaj probudio.

PUNJENJE

10 Skinite bokal s grijaće ploče.

11 Da biste otvorili poklopac spremnika, poslužite se ručkom.

12 Napunite spremnik s točnom količinom potrebne vode (2-10 šalica).

13 Zatvorite poklopac spremnika.

crteži	6 mlin za kavu	13 tipka za otpuštanje ladice
1 papirnati filter br. 4 (nije dio opreme)	7 poklopac mlina	14 grijaća ploča
2 nosač filtera	8 poklopac spremnika	15 četkica
3 ladica	9 ručica	16 bokal
4 regulator	10 voda	pritisnite
5 vijak	11 poklopac	
	12 ventilacijski otvor	

- 14 Otvorite ladicu pritiskom na tipku za otpuštanje ladice.
- 15 Otvorite papirnati filter br. 4 i postavite ga u nosač filtera.
- 16 Ako koristite kavu u zrnju pređite na točku 20.

MLJEVENA KAVA

- 17 Stavite mljevenu filter kavu u filter. Količina zavisi do vrste kave i osobnog ukusa, ali preporučujemo dvije pune žličice za šalicu vode.
- 18 Zatvorite ladicu, potom ponovo postavite bokal na grijaću ploču.
- 19 Pređite na točku 25.

KAVA U ZRNU

- 20 Skinite poklopac s mlina za kavu.
- 21 Napunite mlin s kavom u zrnju.
- 22 Zatvorite poklopac.
- 23 Okrećite regulator dok ne postavite znak ● na željenu postavku od fino mljevene ●●●●● do grubo mljevene kave.
- 24 Zatvorite ladicu, potom ponovo postavite bokal na grijaću ploču.
- ★ Nemojte koristiti uređaj samo kao mlin za kavu. Ako ne pustite cijeli ciklus rada od mljevenja do pravljenja kave, aparat će se pokvariti.

PRIPREMA KAVE

- 25 Nemojte obraćati pažnju na sat.
- 26 Ako koristite kavu u zrnju, putem tipke 2-10 postavite broj željenih šalica. Time će se odrediti vrijeme neophodno za rad mlina.
- 27 Ako koristite kavu u zrnju, putem tipke izaberite jačinu kave = slaba, = srednja, = jaka.
- 28 Pritisnite tipku ako koristite kavu u zrnju.
- 29 Pritisnite i otpustite tipku . Na zaslonu će se pojaviti simbol .
- 30 Ako koristite kavu u zrnju, mlin će započeti s radom.
- 31 Ubrzo nakon toga, kava će početi kapati u bokal.

AUTOMATSKO ISKLJUČIVANJE

- 32 Aparat će se isključiti par minuta poslije završetka kuhanja kave.

KASNIJA UPORABA

- 33 Namjestite točno vrijeme na satu.
- ★ To je 24-satni sat.
- 34 Da biste namjestili točno vrijeme u satima i minutama, koristite tipke **h** i **min**.
- 35 Sat će zadržati postavke dok se aparat za kavu ne iskopča iz utičnice.
- 36 Postavite tajmer na vrijeme kad želite da započne kuhanje kave.
 - a) Pritisnite tipku i držite je pritisnutom 3 sekunde.
 - b) Na zaslonu će treperiti simbol .
 - c) Ako koristite kavu u zrnju, putem tipke 2-10 postavite broj željenih šalica. Time će se odrediti vrijeme neophodno za rad mlina.
 - d) Ako koristite kavu u zrnju, putem tipke izaberite jačinu kave = slaba, = srednja, = jaka.



- e) Pritisnite tipku ☹— ako koristite kavu u zrnu.
- f) Da biste namjestili točno vrijeme u satima i minutama, koristite tipke **h** i **min**.
- g) Ako ne pritisnete sve tipke u roku od 10 sekundi, aparat za kavu će se vratiti u “normalno” stanje i prikazivat će vrijeme.
- h) Morate pritisnuti tipku ☺ i ponovno početi proceduru.

👁 **AKTIVIRANJE**

- 37 Pritisnite i otpustite tipku ☺. Svjetlo ☺ će prestati s treperenjem i stalno će svijetliti.
- 38 Ako želite poništiti tajmer prije nego što počne kuhanje kave, pritisnite tipku ☺.

👁 **OSTAVITE APARAT NA MIRU**

- 39 Da, baš tako, ostavite aparat na miru dok vam ne pripremi kavu. Nemojte se miješati.

👁 **AKO NEMATE VREMENA**

- 40 Možete ukloniti bokal u svakom trenutku. Da bi se spriječilo prelijevanje iz nosača filtera, vratite bokal na grijaču ploču u roku od 20 sekundi.

👁 **ČIŠĆENJE I ODRŽAVANJE**

- 41 Izvucite utikač iz utičnice za napajanje.
- 42 Bacite sadržaj nosača filtera u kantu za smeće.
- 43
- ☞ Da biste otvorili poklopac bokala, pritisnite polugu iza njegovog poklopca, iznad ručke.
- 44 Očistite vanjske površine uređaja vlažnom krpom.
- 45 Četkicom očistite unutrašnjost mlina za kavu.
- 46 Uz pomoć oštrog krajnjeg dijela četkice okrenite vijak prema znaku ⚙, kako biste deblokirali prednji dio mlina za kavu i podigli poklopac.
- 47 Četkicom očistite unutrašnjost mlina, potom pritisnite poklopac prema dolje i okrenite vijak prema znaku ⚙ kako biste ga blokirali.
- 48 Nemojte prati bilo koji dio uređaja u perilici posuđa.
- ⚠ Ukoliko primijetite ovu ikonu na zaslonu, izvucite utikač iz utičnice, provjerite aparat, potom pokušajte ponovo.
- E01 Ako primijetite ovu poruku na zaslonu, izvucite utikač iz utičnice, otvorite poklopac, očistite uređaj od eventualnih ostataka kave koja se nakupila u unutrašnjosti, zatvorite poklopac i pokušajte ponovo.

☞ Pređite na točku 45.

- 🔲 Ako ostavite aparat ukopčan u utičnicu, vršit će se odbrojanje od 70 ciklusa kuhanja kave; potom će se na zaslonu prikazati simbol 🗑 kojim se označava neophodno uklanjanje kamenca.

🔲 Kako biste uklonili simbol 🗑 sa zaslona istovremeno pritisnite tipke 2-10 i 🗑🗑🗑.

Redovito uklanjajte kamenac (najmanje jednom mjesečno).

- 49 Uklanjajte kamenac s uređaja najmanje jednom mjesečno sredstvom za uklanjanje kamenca poznate marke. Slijedite upute na ambalaži sredstva za uklanjanje kamenca.
- ★ Za kvarove proizvoda u jamstvenom roku, nastalih zbog pojave kamenca, popravak će biti naplaćen.

~~🗑~~ **ZAŠTITA OKOLIŠA**

Da bi se izbjegle štetne posljedice na okoliš i zdravlje zbog opasnih supstanci u električnim i elektronskim proizvodima, svi uređaji obilježeni ovim simbolom ne smiju se zbrinjavati kao nerazvrstani komunalni otpad, već se moraju prikupiti, ponovno koristiti ili reciklirati.





upute – detaljnije upute su dostupne na našoj web stranici:
<http://www.russellhobbs.com/ifu/550979>

Preberite navodila, jih shranite na varnem in jih predajte skupaj z napravo, če jo posredujete naprej. Pred uporabo odstranite vso embalažo.

POMEMBNA VAROVALA

Sledite osnovnim varnostnim ukrepom, vključno z:





- 1 To napravo smejo uporabljati osebe z zmanjšanimi fizičnimi, čutnimi ali duševnimi sposobnostmi ali s pomanjkljivimi izkušnjami in znanjem, če so pri tem pod nadzorom/dobijo navodila in razumejo s tem povezana tveganja.
 - Otroci ne smejo uporabljati ali se igrati z napravo.
 - Napravo in kabel varujte pred dosegom otrok.
-  Naprave ne potaplajte v tekočino.
-  Površine naprave se segrejejo.
-  Zloraba naprave lahko povzroči telesne poškodbe.
- 2 Pred sestavljanjem, razstavljanjem ali čiščenjem napravo odklopite.
- 3 Priklopljene naprave ne puščajte brez nadzora.
- 4 Če je kabel poškodovan, ga mora zamenjati proizvajalec, njegov servisni zastopnik ali kdo s podobnimi pooblastili, da se prepreči tveganje.

 Para bo uhajala iz odprtine – bodite varno oddaljeni.

- 5 Napravo postavite na stabilno vodoravno površino, ki je odporna proti vročini.
- 6 Ne uporabljajte nobene druge opreme ali priključka, razen priloženih.
- 7 Naprave ne uporabljajte za nič drugega kot za namene, ki so opisani v teh navodilih.
- 8 Naprave ne upravljajte, če je poškodovana ali če ne deluje pravilno.

samo za gospodinjsko uporabo

POSODA JE IZOLIRANA

- 1 To pomeni, da lahko v sveži vroči kavi uživate kjer koli doma ali na vrtu.
- 2 Za preprečevanje izgube toplote zaradi hlapov ima posoda navojni pokrov.
- 3 Če želite odpreti izliv za nalivanje, pritisnite ročico na zadnji strani pokrova ().
- 4 Če želite odstraniti pokrov, ga obrnite, da poravnate  z .
- 5 Posodo sperite z vročo vodo, da jo segrejete in da ne bo shladila kave.
- 6 Pokrov vrnite v isti položaj in ga zavrtite, da znak  poravnate z znakom .

VKLOP

- 7 Vtič vstavite v električno vtičnico. Zasveti prikazovalnik.
-  Pri vsakem dejanju bo naprava piskala.
- 8 Če se krmilnih elementov ne dotaknete 1 minuto, se lučke ugasnejo, da privarčujete energijo.
- 9 Pritisnite kateri koli gumb, da napravo prebudite.

DOLIVANJE

- 10 Posodo odstranite z vroče plošče.
- 11 Z ročajem odprite pokrov in razkrijte rezervoar.
- 12 Posodo napolnite s točno toliko vode, kot jo potrebujete (2–10 skodelic).
- 13 Zaprite pokrov posode.
- 14 Pritisnite gumb za sprostitvev predala in odprite predal.

risbe	6 mlinček za kavo	13 gumb za sprostitvev predala
1 papirnati filter #4 (ni priloženo)	7 pokrov mlinčka	14 vroča plošča
2 držalo filtra	8 pokrov rezervoarja	15 krtačka
3 predal	9 ročaj	16 posoda
4 gumb	10 voda	 pritisnite
5 vijak	11 pokrov	
	12 odprtina	

15 Odprite papirnati filter #4 in ga položite v držalo filtra.

16 Če uporabljate kavna zrna, nadaljujte s točko 20.

MLETA KAVA

17 V filter vstavite mleto kavo za pripravo s filtrom. Količina se razlikuje glede na vrsto kave in vaš okus, vendar priporočamo dve zvrhani žlički na skodelico.

18 Zaprite predal in znova postavite posodo na kuhalno ploščo.

19 Nadaljujte s točko 25.

KAVNA ZRNA

20 Odstranite pokrov z mlinčka za kavo.

21 Napolnite mlinček s kavnimi zrnji.

22 Znova namestite pokrov.

23 Zavrtite gumb, dokler ni  poleg zelene nastavitve – fino  grobo.

24 Zaprite predal in znova postavite posodo na kuhalno ploščo.

 Naprave ne uporabljajte samo za mletje kave. Če ne pustite, da se opravi ves cikel od mletja do priprave kave, se bo naprava pokvarila.

TAKOJŠNJA KAVA

25 V tem primeru se ura ne upošteva.

26 Če uporabljate kavna zrna, uporabite gumb 2-10, da nastavite zeleno število skodelic. To določa, koliko časa deluje mlinček.

27 Če uporabljate kavna zrna, uporabite gumb , da nastavite, kako močna naj bo kava:  = blaga,  = srednja,  = močna.

28 Če uporabljate mleto kavo, pritisnite tipko .

29 Pritisnite in spustite gumb . Na prikazovalniku se prikaže .

30 Če uporabljate kavna zrna, se vklopi mlinček.

31 Kmalu po tem začne kava kapljati v posodo.

SAMODEJNI IZKLOP

32 Naprava se bo izklopila nekaj minut po koncu priprave.

POZNEJŠA PRIPRAVA KAVE

33 Uro nastavite na točen čas.

 Ura ima 24-urni prikaz časa.

34 Z gumboma **h** in **min** nastavite ustrezno uro ter minuto.



35 Ura ostane nastavljena, dokler kavnega avtomata ne odklopite.

36 Časovnik nastavite na čas začetka priprave.

a) Pritisnite gumb  in ga držite 3 sekunde.

b) Na prikazovalniku utripa znak »«.

c) Če uporabljate kavna zrna, uporabite gumb 2-10, da nastavite zeleno število skodelic. To določa, koliko časa deluje mlinček.

d) Če uporabljate kavna zrna, uporabite gumb , da nastavite, kako močna naj bo kava:  = blaga,  = srednja,  = močna.



e) Če uporabljate mleto kavo, pritisnite tipko .

f) Z gumboma **h** in **min** nastavite ustrezno uro ter minuto.

g) Če vseh gumbov ne pritisnete v 10 sekundah, se avtomat za kavo preklopi v običajni način in se prikaže čas.

h) Potem boste morali pritisniti gumb  in začeti znova.

VKLOP

37 Pritisnite in spustite gumb . Lučka  preneha utripati in sveti neprekinjeno.

38 Če želite preklicati časovnik pred začetkom priprave, pritisnite gumb .

NAPRAVO PUSTITE

39 To pomeni, da jo pustite do nastavljenega časa, ko vam bo pripravila kavo. Med tem se z njo ne ukvarjajte, da ne pokvarite nastavitve.

HITRA SKODELICA

40 Posodo lahko kadarkoli odstranite.ploščo. Če želite preprečiti preveliko količino vode v držalu filtra, namestite posodo na stojalo najpozneje po 20 sekundah.

NEGA IN VZDRŽEVANJE

41 Napravo odklopite.

42 Vsebinsko držala filtra stresite v smetnjak.

43 Posodo in držalo filtra lahko očistite v topli milnici.

 Pritisnite ročico na zadnji strani pokrova posode (nad ročajem), da odprete pokrov posode.

44 Zunanje površine naprave očistite z vlažno krpo.

45 Notranjost mlinčka za kavo očistite s krtačko.

46 Uporabite oster konec krtačke, da zavrtite vijak v položaj , da sprostite sprednji del mlinčka ter dvignete pokrov.



47 S krtačko očistite notranjost, nato pritisnite pokrov navzdol in zavrtite vijak v položaj , da ga zaklenete.

48 Nobenega od delov naprave ne dajajte v pomivalni stroj.

 Če vidite na prikazovalniku to ikono, napravo izključite, jo preverite in poskusite znova.

E01 Če vidite na prikazovalniku to obvestilo, napravo izključite, odprite pokrov, odstranite morebitno zamašeno kavo, zaprite pokrov in poskusite znova.

 Nadaljujte s točko 45.

 Če pustite napravo vključeno, bo štela cikle priprave kave, po 70 ciklih pa se prikaže znak , ki pomeni, da je treba odstraniti vodni kamen.

 Skupaj pritisnite gumb 2-10 in gumbe   , da znak  odstranite s prikazovalnika.

Redno odstranjajte vodni kamen (najmanj vsak mesec).

49 Najmanj enkrat mesečno odstranite vodni kamen iz naprave z namenskim sredstvom za odstranjevanje vodnega kamna. Sledite navodilom na embalaži sredstva za odstranjevanje vodnega kamna.

 Za izdelke, ki so bili v garancijskem obdobju poslani na popravilo poškodb zaradi vodnega kamna, bo treba popravilo plačati.

ZAŠČITA OKOLJA

 V izogib onesnaževanju okolja in ogrožanju zdravja zaradi nevarnih snovi v električnih ter elektronskih napravah, naprave s to oznako ni dovoljeno zavreči med nesortirane odpadke. Namesto tega jih je treba oddati na zbirno mesto, znova uporabiti ali reciklirati.



navodila – podrobnejša navodila so na voljo na našem spletnem mestu:
<http://www.russellhobbs.com/ifu/550979>

Διαβάστε τις οδηγίες, φυλάξτε τις σε ασφαλές μέρος και σε περίπτωση που δώσετε τη συσκευή σε άλλον χρήστη, δώστε μαζί και τις οδηγίες. Αφαιρέστε όλα τα υλικά συσκευασίας πριν από τη χρήση.

ΣΗΜΑΝΤΙΚΑ ΜΕΤΡΑ ΑΣΦΑΛΕΙΑΣ

Τηρείτε τα βασικά μέτρα ασφάλειας, συμπεριλαμβανομένων των παρακάτω:

1 Η συσκευή αυτή επιτρέπεται να χρησιμοποιείται από άτομα με μειωμένες σωματικές, αισθητηριακές ή διανοητικές ικανότητες ή από άτομα με ελλιπή πείρα και γνώσεις εφόσον επιβλέπονται ή τους δίνονται οδηγίες και κατανοούν τους εμπλεκόμενους κινδύνους.

- Τα παιδιά δεν πρέπει να χρησιμοποιούν ούτε να παίζουν με τη συσκευή.
- Η συσκευή και το καλώδιο να φυλάσσονται σε χώρο όπου δεν έχουν πρόσβαση παιδιά.

 Μη βυθίζετε τη συσκευή σε υγρά.

 Οι επιφάνειες της συσκευής θερμαίνονται υπερβολικά.

 Σε περίπτωση κακής χρήσης της συσκευής μπορεί να προκληθεί τραυματισμός.

2 Βγάλτε το βύσμα της συσκευής από την πρίζα πριν από εργασίες συναρμολόγησης, αποσυναρμολόγησης ή καθαρισμού.

3 Μην αφήνετε τη συσκευή χωρίς επίβλεψη ενόσω είναι συνδεδεμένη στο ρεύμα.

4 Εάν το καλώδιο είναι φθαρμένο, πρέπει να αντικατασταθεί από τον κατασκευαστή, τον αντιπρόσωπό του ή κάποιο εξουσιοδοτημένο πρόσωπο προς αποφυγή κινδύνων.

 Θα διαφύγει ατμός από τη γρίλια αερισμού – μείνετε μακριά.

5 Τοποθετήστε τη συσκευή σε σταθερή, πυράντοχη επιφάνεια.

6 Μη χρησιμοποιείτε εξαρτήματα διαφορετικά από αυτά που παρέχονται από την εταιρεία μας.

7 Μη χρησιμοποιείτε τη συσκευή για οποιονδήποτε σκοπό πέραν αυτού που περιγράφεται στις παρούσες οδηγίες.

8 Μη χρησιμοποιείτε τη συσκευή εάν είναι φθαρμένη ή παρουσιάζει δυσλειτουργίες.

αποκλειστικά για οικιακή χρήση

Η ΚΑΝΑΤΑ ΔΙΑΘΕΤΕΙ ΜΟΝΩΣΗ

1 Αυτό σημαίνει ότι μπορείτε να απολαύσετε φρέσκο, ζεστό καφέ σε οποιονδήποτε χώρο του σπιτιού ή του κήπου.

2 Για να αποφύγετε την απώλεια θερμότητας λόγω εξάτμισης, έχει τοποθετηθεί ένα βιδωτό καπάκι.

3 Για να ανοίξετε το στόμιο και να σερβίρετε, πιέστε το μοχλό στην πίσω πλευρά του καπακιού (☞).

4 Για να αφαιρέσετε το καπάκι, στρέψτε το έτσι ώστε να ευθυγραμμίσετε το ▼ με το .

σχέδια	6 μύλος καφέ	13 κομβίο απασφάλισης
1 χάρτινο φίλτρο αρ. 4 (δεν παρέχεται)	7 καπάκι μύλου	συρταριού
2 θήκη φίλτρου	8 καπάκι δοχείου νερού	14 εστία
3 συρτάρι	9 λαβή	15 βουρτσάκι
4 κομβίο	10 νερό	16 κανάτα
5 βίδα	11 κάλυμμα	☞ πατήστε
	12 γρίλια αερισμού	

- Ξεπλύνετε την κανάτα με ζεστό νερό για να την προθερμάνετε, ώστε να διατηρηθεί η θερμότητα του καφέ.
- Βάλτε ξανά το καπάκι στην ίδια θέση, έπειτα στρέψτε το έτσι ώστε να ευθυγραμμίσετε το ▼ με το ☞.

👁 ΕΝΕΡΓΟΠΟΙΗΣΗ

- Συνδέστε το φιν στην πρίζα. Θα ανάψει η οθόνη.
- ☼ Σε κάθε ενέργεια ακούγεται ήχος από τη συσκευή.
- Εάν δεν αγγίξετε τα χειριστήρια για 1 λεπτό, οι λυχνίες σβήνουν για εξοικονόμηση ενέργειας.
- Πατήστε οποιοδήποτε κουμπί για να ενεργοποιηθεί η συσκευή.

👁 ΠΛΗΡΩΣΗ

- Απομακρύνετε την κανάτα από την εστία.
- Χρησιμοποιήστε τη λαβή για να ανοίξετε το καπάκι και να φανεί το δοχείο νερού.
- Γεμίστε το δοχείο με την ακριβή ποσότητα νερού που απαιτείται (2-10 φλιτζάνια).
- Κλείστε το καπάκι του δοχείου νερού.
- Πατήστε το κομβίο απασφάλισης συρταριού για να ανοίξετε το συρτάρι.
- Ανοίξτε ενα χάρτινο φίλτρο αρ. 4 και τοποθετήστε το μέσα στην θήκη φίλτρου.
- Εάν χρησιμοποιείτε κόκκους καφέ, μεταβείτε στο βήμα 20.

☕ ΑΛΕΣΜΕΝΟΣ ΚΑΦΕΣ

- Τοποθετήστε αλεσμένο καφέ φίλτρου στο φίλτρο. Η ποσότητα ποικίλλει ανάλογα με τον τύπο του καφέ και τις προσωπικές προτιμήσεις σας, αλλά εμείς συνιστούμε δύο γεμάτες κουταλιές του γλυκού μέτρια αλεσμένου καφέ ανά φλιτζάνι.
- Κλείστε το συρτάρι και τοποθετήστε την κανάτα στην εστία.
- Μεταβείτε στο βήμα 25.

☕ ΚΟΚΚΟΙ ΚΑΦΕ

- Αφαιρέστε το καπάκι από τον μύλο καφέ.
- Γεμίστε τον μύλο με κόκκους καφέ.
- Τοποθετήστε πάλι το καπάκι.
- Γυρίστε τον διακόπτη έως ότου η ένδειξη • να βρίσκεται δίπλα στη ρύθμιση άλεσης που επιθυμείτε – λεπτή ••••• χοντρή.
- Κλείστε το συρτάρι και τοποθετήστε την κανάτα στην εστία.
- ☼ Μη χρησιμοποιείτε τη συσκευή αποκλειστικά και μόνο ως μύλο καφέ. Εάν δεν την αφήσετε να ολοκληρώσει τον πλήρη κύκλο λειτουργίας, από την άλεση έως την παρασκευή καφέ, θα της προκαλέσετε βλάβη.

👁 ΑΜΕΣΗ ΠΑΡΑΣΚΕΥΗ ΚΑΦΕ

- Αγνοήστε το ρολόι.
- Εάν χρησιμοποιείτε κόκκους καφέ, ρυθμίστε τον αριθμό φλιτζανιών που επιθυμείτε με το κουμπί 2-10. Η ρύθμιση αυτή καθορίζει τη χρονική διάρκεια λειτουργίας του μύλου.
- Εάν χρησιμοποιείτε κόκκους καφέ, επιλέξτε την ένταση του καφέ με το κουμπί ☞☞☞.☞ = ελαφρύς, ☞☞ = μέτριος, ☞☞☞ = δυνατός.
- Πατήστε το κουμπί ☕ εάν χρησιμοποιείτε αλεσμένο καφέ.
- Πατήστε και αφήστε το πλήκτρο ☞. Το σύμβολο ☞ εμφανίζεται στην οθόνη.



30 Εάν χρησιμοποιείτε κόκκους καφέ, θα αρχίσει να λειτουργεί ο μύλος.

31 Αμέσως μετά αρχίζει να ρέει ο καφές στην κανάτα.

ΑΥΤΟΜΑΤΗ ΑΠΕΝΕΡΓΟΠΟΙΗΣΗ

32 Η συσκευή σβήνει λίγα λεπτά μετά από την ολοκλήρωση της παρασκευής ροφημάτων.

ΜΕΤΑΧΡΟΝΙΣΜΕΝΗ ΠΑΡΑΣΚΕΥΗ ΚΑΦΕ

33 Ρυθμίστε το ρολόι στη σωστή ώρα.

✳ Το ρολόι είναι 24ωρο.

34 Χρησιμοποιήστε τα κουμπιά **h** (ώρες) και **min** (λεπτά) για να ρυθμίσετε την ώρα.







35 Το ρολόι θα διατηρήσει τις ρυθμίσεις μέχρι η καφετιέρα να αποσυνδεθεί από την πρίζα.

36 Ρυθμίστε με το χρονοδιακόπτη την ώρα που θέλετε να ξεκινήσει η παρασκευή.

1) Πατήστε το κουμπί  για 3 δευτερόλεπτα.

2) Θα αρχίσει να αναβοσβήνει η ένδειξη "" στην οθόνη.

3) Εάν χρησιμοποιείτε κόκκους καφέ, ρυθμίστε τον αριθμό φλιτζανιών που επιθυμείτε με το κουμπί 2-10. Η ρύθμιση αυτή καθορίζει τη χρονική διάρκεια λειτουργίας του μύλου.

4) Εάν χρησιμοποιείτε κόκκους καφέ, επιλέξτε την ένταση του καφέ με το κουμπί   .  = ελαφρύς,  = μέτριος,  = δυνατός.

5) Πατήστε το κουμπί  εάν χρησιμοποιείτε αλεσμένο καφέ.

6) Χρησιμοποιήστε τα κουμπιά **h** (ώρες) και **min** (λεπτά) για να ρυθμίσετε την ώρα.

7) Εάν δεν πατήσετε οποιοδήποτε κουμπί εντός 10 δευτερολέπτων, η καφετιέρα θα επιστρέψει στην "κανονική" κατάσταση και θα εμφανιστεί η ώρα.

8) Θα πρέπει να πατήσετε το κουμπί  και να αρχίσετε εκ νέου.

ΕΝΕΡΓΟΠΟΙΗΣΗ

37 Πατήστε και αφήστε το πλήκτρο . Η ένδειξη  θα σταματήσει να αναβοσβήνει και θα μείνει σταθερά αναμμένη.

38 Εάν επιθυμείτε να ακυρώσετε τον χρονοδιακόπτη προτού ξεκινήσει η παρασκευή καφέ, πατήστε το κουμπί .

ΑΦΗΣΤΕ ΤΗΝ

39 Ακριβώς – αφήστε την μέχρι να έρθει η ώρα να φτιάξει τον καφέ σας – μην ασχολείστε μαζί της, μπορεί να την αναστατώσετε.

ΕΝΑ ΦΛΙΤΖΑΝΙ ΣΤΑ ΓΡΗΓΟΡΑ

40 Μπορείτε να απομακρύνετε την κανάτα οποιαδήποτε στιγμή. Προς αποφυγή υπερχειλίσις της θήκης φίλτρου, επαναφέρετε την κανάτα στην εστία το πολύ σε περίπου 20 δευτερόλεπτα.

ΦΡΟΝΤΙΔΑ ΚΑΙ ΣΥΝΤΗΡΗΣΗ

41 Αποσυνδέστε τη συσκευή από το ρεύμα.

42 Ρίξτε τα περιεχόμενα της θήκης φίλτρου στον κάδο.

43 Μπορείτε να καθαρίσετε την κανάτα και τη θήκη φίλτρου με χλιαρό νερό και σαπουνάδα.

 Πατήστε το μοχλό στο πίσω μέρος του καπακιού της κανάτας, πάνω από τη λαβή, για να ανοίξετε το καπάκι της κανάτας.

44 Καθαρίστε τις εξωτερικές επιφάνειες της συσκευής με ένα υγρό πανί.

45 Καθαρίστε το εσωτερικό του μύλου καφέ με ένα βουρτσάκι.

46 Χρησιμοποιήστε το αιχμηρό άκρο στο βουρτσάκι για να γυρίσετε τη βίδα στην ένδειξη  που βρίσκεται μπροστά από τον μύλο καφέ, ώστε να απασφαλίσετε το κάλυμμα και κατόπιν ανασηκώστε το.

47 Καθαρίστε το εσωτερικό του μύλου καφέ με το βουρτσάκι, κατόπιν κλείστε το κάλυμμα και γυρίστε τη βίδα στην ένδειξη  για να ασφαλίσει.

48 Μην τοποθετήσετε οποιοδήποτε εξάρτημα της συσκευής σε πλυντήριο πιάτων.

 Εάν εμφανιστεί αυτό το εικονίδιο στην οθόνη, αποσυνδέστε τη συσκευή από το ρεύμα, ελέγξτε την και κατόπιν δοκιμάστε ξανά.

E01 Εάν εμφανιστεί αυτό το μήνυμα στην οθόνη, αποσυνδέστε τη συσκευή από το ρεύμα, ανοίξτε το κάλυμμα, καθαρίστε τυχόν έμφραξη από κόκκους καφέ, κλείστε το κάλυμμα και προσπαθήστε ξανά.

✎ Μεταβείτε στο βήμα 45.

☑ Εάν αφήσετε τη συσκευή συνδεδεμένη στο ρεύμα, θα μετρήσει 70 κύκλους παρασκευής καφέ και κατόπιν θα εμφανιστεί η ένδειξη ☑ στην οθόνη που υποδεικνύει ότι η συσκευή χρειάζεται αφαλάτωση.

☑ Πατήστε ταυτόχρονα το κουμπί 2-10 και το κουμπί **000** για να αφαιρεθεί η ένδειξη ☑ από την οθόνη.

Να εκτελείτε αφαλάτωση τακτικά (τουλάχιστον μία φορά το μήνα).

49 Φροντίστε να καθαρίζετε τα άλατα της συσκευής τουλάχιστον μία φορά το μήνα με προϊόν αφαλάτωσης του εμπορίου. Ακολουθήστε τις οδηγίες στη συσκευασία του προϊόντος αφαλάτωσης.

* Προϊόντα τα οποία επιστρέφονται κατά τη διάρκεια ισχύος της εγγύησης με φθορές λόγω αλάτων θα υπόκεινται σε χρέωση επισκευής.

ΠΡΟΣΤΑΣΙΑ ΤΟΥ ΠΕΡΙΒΑΛΛΟΝΤΟΣ

Προς αποφυγή περιβαλλοντικών προβλημάτων και προβλημάτων υγείας λόγω επικίνδυνων ουσιών από ηλεκτρικές και ηλεκτρονικές συσκευές, οι συσκευές με αυτό το σύμβολο δεν θα πρέπει να απορρίπτονται με τα λοιπά οικιακά απορρίμματα, αλλά να ανακτώνται, να επαναχρησιμοποιούνται ή να ανακυκλώνονται.







οδηγίες – Μπορείτε να βρείτε πιο λεπτομερείς οδηγίες στον ιστότοπό μας:
<http://www.russellhobbs.com/ifu/550979>

A használati utasítást olvassa el és őrizze meg; és adja tovább a készülékkel együtt, ha azt továbbadja. Használat előtt teljes egészében távolítsa el a csomagolást.





FONTOS ÓVINTÉZKEDÉSEK

Kövesse az alábbi alapvető biztonsági óvintézkedéseket:

- 1 A készüléket csökkent fizikai, érzékelési vagy mentális képességekkel rendelkező személyek, illetve tapasztalattal vagy ismeretekkel nem rendelkező személyek is használhatják, amennyiben megfelelő útmutatást kapnak vagy felügyelet alatt állnak, és megértik a készülék használatából eredő veszélyeket.
 - A készüléket gyerekek nem használhatják, és nem játszhatnak azzal.
 - A készüléket és a vezetékeket gyermekek számára nem elérhető helyen kell tartani.
-  Ne merítse a készüléket folyadékba.
-  A készülék felületei felforrósodnak.
-  A készülék helytelen használata sérülést okozhat.
- 2 Összeszerelés, szétszerelés és tisztítás előtt húzza ki a készüléket a konnektorból.
- 3 Ne hagyja a készüléket őrizetlenül, amíg be van dugva.
- 4 Ha a kábel megrongálódott, ki kell cseréltetni a gyártóval, egy szerviz munkatársával vagy egy hasonlóan szakképzett személlyel, hogy elkerülje a veszélyeket.
-  A nyíláson keresztül gőz távozik – maradjon távol a nyílástól.
 - 5 Helyezze a készüléket egy stabil, sík, hőálló felületre.
 - 6 Ne használjon más kiegészítőket és tartozékokat, mint amit hozzá adunk.
 - 7 A készüléket az utasításokban leírtakon kívül más célra ne használja.
 - 8 Ne működtesse a készüléket, ha az megrongálódott vagy hibásan működik.

csak háztartási használatra

A KANCSÓ SZIGETELT

- 1 Így otthonában vagy kertjében bárhol élvezheti a friss, forró kávéét.
- 2 A párologás következtében fellépő hőveszteség elkerülése érdekében egy csavart szereltünk a fedélre.
- 3 A kiöntő nyílás kinyitásához nyomja le a fedél hátsó részén lévő kart ().
- 4 A fedél eltávolításához fordítsa a  jelet a  pozícióba.
- 5 Öblítse át a kancsót forró vízzel, hogy előmelegítse, így az nem vesz el hőt a kávétól.
- 6 Ebben a pozícióban cserélje ki a fedelet, majd fordítsa el a fedelet, hogy a  jel a pozícióba  kerüljön.

BEKAPCSOLÁS

- 7 Tegye be a dugót a csatlakozó aljzatba. A kijelző kigyullad.
-  A készülék minden művelet esetén hangjelzést ad.

rajzok	6 kávéőrلő	13 fiók kioldó gomb
1 #4 papír szűrő (a csomag nem tartalmazza)	7 őrلő fedél	14 melegítő lap
2 szűrőtartó	8 tartály fedél	15 kefe
3 fiók	9 markolat	16 kancsó
4 forgó gomb	10 víz	 nyomja meg
5 csavar	11 fedél	
	12 nyílás	

8 Amennyiben a gombokat 1 percnél hosszabb ideig nem nyomja meg, a világítás kialszik energiatakarékossági szempontok miatt.

9 A készülék felébresztéséhez nyomja meg valamelyik gombot.

MEGTÖLTÉS

10 Vegye le a kancsót a melegítő lapról.

11 Nyissa ki a markolat segítségével a fedelet, és emelje fel a tartályról.

12 A tartályt a szükséges víz pontos mennyiségével tölts fel (2-10 csésze).

13 Zárja le a tartály fedelét.

14 A fiók kinyitásához nyomja meg a fiók kioldó gombot.

15 Nyisson szét egy #4 papír szűrőt, és tegye be a szűrőtartóba.

16 Amennyiben kávébabot használ, ugorjon a 20. pontra.

ÖRÖLT KÁVÉ

17 Tegye a filterkávé finomságúra őrölt kávé a szűrőbe. A mennyiség a kávé típusától és az egyéni ízléstől függ, mi két púpos teáskanalat javasolunk egy csésze vízhez.

18 Cszkja be a fiókot, majd helyezze vissza a kancsót a melegítő lapra.

19 Ugorjon a 25. pontra.

KÁVÉBAB

20 Távolítsa el a fedelet a kávéőrلőről.

21 Tölts fel az őrلöt kávébabbal.

22 Tegye vissza a fedelet.

23 Fordítsa el a gombot • a kívánt beállításra – finom ••••• durva.







24 Cszkja be a fiókot, majd helyezze vissza a kancsót a melegítő lapra.

✱ Ne használja ezt a készüléket kizárólag kávéőrلési célokra. Amennyiben nem használja a készüléket teljes munkaciklusában a kávéőrلéstől a kávéfőzésig, a készülék meghibásodhat.

KÁVÉFŐZÉS MOST

25 Ne vegye figyelembe az órát.

26 Amennyiben kávébab felhasználásával kíván kávé főzni, használja a 2-10 gombot a kívánt mennyiség (csésze) beállításához. Ez meghatározza azt is, hogy mennyi ideig üzemeljen az őrلőgép.

27 Amennyiben kávébab felhasználásával kíván kávé főzni, használja a    gombot a kávé erősségének beállításához.  = enyhe,  = közepes,  = erős.

28 Nyomja meg a  gombot, ha őrلöt kávé használ.

29 Nyomja meg és engedje fel a  gombot. A  szimbólum jelenik meg a kijelzőn.

30 Amennyiben kávébabot használ, az őrلő működésbe lép.

31 Nem sokkal ezután a kávé elkezd csöpögni a kancsóba.

AUTOMATIKUS KIKAPCSOLÁS









32 A készülék pár perccel a főzés befejezése után kikapcsol.

KÁVÉFŐZÉS KÉSŐBB



33 Állítsa az órát a helyes időre.

✱ Ez egy 24 órás óra.

34 A helyes óra és perc beállításához használja a h és min gombokat.

- 35 Az óra megőrzi a beállításokat, amíg a kávéfőzőt ki nem húzzák.
- 36 Állítsa az időzítőt arra az időpontra, amikor el szeretné kezdeni a főzést.
- Nyomja meg a  gombot és tartsa lenyomva legalább 3 másodpercig.
 - "" villog majd a kijelzőn.
 - Amennyiben kávébab felhasználásával kíván kávé főzni, használja a 2-10 gombot a kívánt mennyiség (csésze) beállításához. Ez meghatározza azt is, hogy mennyi ideig üzemeljen az őrlőgép.
 - Amennyiben kávébab felhasználásával kíván kávé főzni, használja a  gombot a kávé erősségének beállításához.  = enyhe,  = közepes,  = erős.
 - Nyomja meg a  gombot, ha örölt kávé használ.
 - A helyes óra és perc beállításához használja a **h** és **min** gombokat.
 - Amennyiben nem nyomja meg az összes gombot 10 másodpercen belül, a kávéfőző visszaáll "normál" üzemmódba és megjelenik az idő.
 - Meg kell nyomnia a  gombot, és újra kell kezdeni.

AKTIVÁLÁS

37 Nyomja meg és engedje fel a  gombot. A  jel abbahagyja a villogást és folyamatosan világít.

38 Ha törölni szeretné az időzítőt a főzés megkezdése előtt, nyomja meg a  gombot.

NE NYÚLJON HOZZÁ

39 Addig ne nyúljon hozzá, amíg az előre beállított idő el nem érkezik, és el nem készíti a kávéját – ne állítgasson rajta, megzavarhatja.

EGY CSÉSZE KÁVÉ GYORSAN

40 Bármikor kiveheti a kancsót. Tegye vissza a kancsót a melegítő lapra 20 másodpercen belül, nehogy a szűrőtartó kifolyjon.

ÁPOLÁS ÉS KARBANTARTÁS

41 Húzza ki a készüléket az aljzatból.

42 Öntse ki a szűrőtartó tartalmát a szemetesbe.

43 Meleg, szappanos vízzel megtisztíthatja a kancsót és a szűrőtartót.

 Nyomja le a kancsó fedelének hátulján levő kart a fogantyú fölött, hogy kinyissa a kancsó fedelét.

44 A készülék külső felületét egy nedves ruhával tisztítsa meg.

45 Tisztítsa meg a kávéőrő belsejét a kefével.

46 Használja a kefe éles végét a csavar  ikonnal jelzett állásba állításához, hogy kinyissa a kávéőrő elejét és felemelhesse a fedelét.



47 Tisztítsa meg a belsejét a kefével, majd nyomja le vissza a fedelet és állítsa a csavart ismét  lezárt állásba.

48 Ne tegye a készülék egyetlen alkatrészét sem a mosogatógépbe.

 Amennyiben ezt az ikont látja a kijelzőn, húzza ki a készüléket, ellenőrizze, majd próbálja meg ismét.

E01 Amennyiben ezt az üzenetet látja a kijelzőn, húzza ki a készüléket, nyissa fel a fedelet, távolítsa el a kávémaradványokat, majd csukja le a fedelet és próbálja újra.

 Ugorjon a 45. pontra.

 Amennyiben a készülék folyamatosan csatlakoztatva van a dugaszoló aljzatba, 70 kávéfőzési ciklus után a  ikon fog megjelenni a kijelzőn, ami azt jelzi, hogy a készüléket vízköteleníteni kell.

 Nyomja meg a 2-10 és  gombokat egyszerre, hogy a  ikont eltávolítsa a kijelzőről.

Vízkötelenítse rendszeresen (legalább havonta egyszer).

49 Legalább havonta egyszer távolítsa el a vízkövet bejegyzett vízkő eltávolítóval. Kövesse a vízkő eltávolító csomagolásán levő utasításokat.

✱ Azoknak a garanciás termékeknek a javításáért, amelyeknek vízkő okozta a meghibásodását, díjat számítunk fel.



KÖRNYEZETVÉDELEM

Hogy elkerülje az elektromos és elektronikus termékekben levő veszélyes anyagok által okozott környezeti és egészségügyi problémákat, az ilyen jellel jelölt készülékeket nem szabad a szét nem válogatott városi szemétbe tenni, hanem össze kell gyűjteni, újra fel kell dolgozni és újra kell hasznosítani.







utasítások – részletes útmutatást weboldalunkon talál:

<http://www.russellhobbs.com/ifu/550979>

Talimatları okuyun, güvenli bir yerde saklayın, cihazın el değiştirmesi halinde cihazla birlikte aktarın. Kullanmadan önce cihazın tüm ambalajını çıkarın.

ÖNEMLİ GÜVENLİK KURALLARI

Aşağıdakiler dahil, tüm temel güvenlik önlemlerini izleyin:

- 1 Fiziksel, duymusal veya zihinsel kapasiteli veya gerekli bilgi ve deneyimden yoksun kişiler bu cihazı sadece denetim/talimat altında ve içerdiği tehlikeleri kavradıklarında kullanabilirler.
 - Çocuklar cihazı kullanmamalı veya onunla oyun oynamamalıdır.
 - Cihazı ve kablosunu, çocukların erişemeyeceği yerlerde tutun.
-  Cihazı sıvıya batırmayın.
-  Cihazın yüzeyleri çok ısınabilir.
-  Cihazın yanlış biçimde kullanılması, yaralanmalara yol açabilir.
- 2 Montaj, demontaj veya temizlik çalışmalarından önce, cihazın fişini prizden çekin.
- 3 Cihazı, elektrik prizine takılı durumdayken gözetimsiz bırakmayın.
- 4 Hasarlı elektrik kabloları, güvenlik açısından sadece üretici, üreticinin yetkili servisleri veya benzer niteliklere sahip kişiler tarafından değiştirilmelidir.
-  Havalandırma deliğinden buhar çıkacaktır; uzak durun.
- 5 Cihazı sabit, düz, ısıya dayanıklı bir zemin üzerine yerleştirin.
- 6 Size sağladığımız aksesuar ve ek parçalar dışındaki ürünleri kullanmayın.
- 7 Cihazı, bu talimatlarda belirtilenler dışında bir amaçla kullanmayın.
- 8 Hasarlı veya arızalı cihazları çalıştırmayın.

sadece ev içi kullanım

ISI YALITIMLI SÜRAHİ

- 1 Bu, evde veya bahçede dilediğiniz anda taze, sıcak kahvenin keyfine varabilmeniz anlamına gelir.
- 2 Buharlaştırma yoluyla ısı kaybını önlemek için, kapak üzerine bir vida monte ettik.
- 3 Dökmek üzere ağız açmak için, kapağın arkasındaki kola bastırın (Ⓜ).
- 4 Kapağı çıkarmak için, ▼ işareti ile ☒▲ işareti ile aynı hizaya gelecek şekilde çevirin.
- 5 Sürahiyi önceden ısıtmak için sıcak suyla durulayın, böylece kahveden ısı almayacaktır.
- 6 Kapağı tekrar aynı konumda yerleştirin, sonra ▼ işareti ile ☒▲ işareti aynı hizaya gelecek şekilde çevirin.

CİHAZI ÇALIŞTIRMA

- 7 Fişi prize takın. Ekranın ışığı yanacaktır.
-  Cihaz her işlemde bip sesi çıkaracaktır.
- 8 Kumanda düğmelerine 1 dakika boyunca dokunulmadığında lambalar, elektrik tasarrufu amacıyla kendiliğinden sönecektir.
- 9 Cihazı tekrar canlandırmak için herhangi bir düğmeye basın.

DOLDURMA

- 10 Sürahiyi elektrikli ocaktan çıkarın.
- 11 Kapağı açmak ve su haznesini çıkarmak için kulpu kullanın.
- 12 Su haznesini tam olarak gerekli miktarda suyla doldurun (2-10 fincan).

çizimler	6 kahve değirmeni	13 çekmece açma düğmesi
1 kağıt filtre no.4 (cihazla birlikte verilmez)	7 değirmen kapağı	14 elektrikli ocak
2 filtre yuvası	8 su haznesi kapağı	15 fırça
3 çekmece	9 kulp	16 sürahi
4 düğme	10 su	☞ bastır
5 vida	11 kapak	
	12 havalandırma deliği	

- 13 Su haznesinin kapağını kapatın.
 14 Çekmece açma düğmesine basın ve çekmeceyi açın.
 15 4 no'lu kağıt filtreyi açın ve filtre yuvasına yerleştirin.
 16 Çekirdekli kahve kullanıyorsanız, madde 20'ya geçin.

☞— FİLTRE KAHVE

- 17 Filtre çekilmiş kahveyi filtreye yerleştirin. Miktarı kahve tipine ve kişisel damak tadınıza göre değişebilir, ancak her fincan su için iki tepeleme çay kaşığı kahve öneririz.
 18 Çekmeceyi kapatın, ardından cam sürahiyi elektrikli ocağın üzerine koyun.
 19 Madde 25'e geçin.

☞ ÇEKİRDEKLI KAHVE

- 20 Kahve değirmeninin kapağını açın.
 21 Değirmeni kahve çekirdekleri ile doldurun.
 22 Kapağı tekrar yerleştirin.
 23 Düğmeyi, • simgesi istediğiniz ayarın yanına gelene dek çevirin; ince çekilmiş ••••• iri taneli.
 24 Çekmeceyi kapatın, ardından cam sürahiyi elektrikli ocağın üzerine koyun.
 * Cihazı sadece bir kahve öğütücüsü olarak kullanmayın. Cihaz, kahvenin öğütülmesinden pişirilmesine kadar tüm aşamaları içeren komple programında çalıştırılmadığı takdirde arızalanır.

☞ HEMEN KAHVE

- 25 Saati dikkate almayın.
 26 Çekirdekli kahve kullanıyorsanız, istediğiniz fincan sayısını ayarlamak için 2-10 düğmesini kullanın. Bu, değirmenin çalışma süresini belirler.
 27 Çekirdekli kahve kullanıyorsanız, kahvenin sertliğini (☞ = yumuşak, ☞☞ = orta, ☞☞☞ = sert) seçmek için ☞☞☞ düğmesini kullanın.
 28 Çekilmiş kahve kullanıyorsanız ☞— düğmesine basın.
 29 ☞ düğmesine basın ve bırakın. Ekranda ☞ görüntülenecektir.
 30 Çekirdekli kahve kullanıyorsanız, değirmen çalışmaya başlayacaktır.
 31 Hemen ardında kahve, sürahiye damlamaya başlayacaktır.

☞ OTOMATİK KAPANMA

- 32 Cihaz, demlenme süreci tamamlandıktan birkaç dakika sonra kendiliğinden kapanacaktır.

☞ SONRA KAHVE

- 33 Saati doğru zamana ayarlayın.
 * Saat, 24 saat gösterimlidir.
 34 Doğru saat ve dakika ayarını girmek için **h** (saat) ve **min** (dakika) düğmelerini kullanın.
 35 Saat, kahve makinesi prizden çekilene kadar ayarlarını muhafaza edecektir.
 36 Zamanlayıcıyı, demlemenin başlamasını istediğiniz saate ayarlayın.
 a) ☞ düğmesine basın ve 3 saniye basılı tutun.
 b) Ekranda "☞" düğmesi parlayacaktır.
 c) Çekirdekli kahve kullanıyorsanız, istediğiniz fincan sayısını ayarlamak için 2-10 düğmesini kullanın. Bu, değirmenin çalışma süresini belirler.

- d) Çekirdekli kahve kullanıyorsanız, kahvenin sertliğini (● = yumuşak, ●● = orta, ●●● = sert) seçmek için ●●● düğmesini kullanın.
- e) Çekilmiş kahve kullanıyorsanız ☹ düğmesine basın.
- f) Doğru saat ve dakika ayarını girmek için **h** (saat) ve **min** (dakika) düğmelerini kullanın.
- g) 10 saniye içinde herhangi bir düğmeye basmadığınız takdirde kahve makinesi "normal" konumuna geçecek ve saat görüntülenecektir.
- h) Bu durumda ⊕ düğmesine basmanız ve işleme yeniden başlamanız gerekecektir.

👁 HAREKETE GEÇİRME

- 37 ⊕ düğmesine basın ve bırakın. Yanıp sönen ⊕ lambası sürekli yanmaya başlayacaktır.
- 38 Zamanlayıcıyı demleme başlamadan önce iptal etmek istiyorsanız, ⊕ düğmesine basınız.



👁 YALNIZ BIRAK

- 39 Yalnız bırak işlevi, önceden ayarlanmış zaman gelene kadar makineye dokunmamanızı ve makinenin siz müdahale etmeden kahvenizi yapacağını belirtir; karışmayın, makinenizi bozabilirsiniz.

👁 HIZLI BIR FİNCAN

- 40 Sürahiye dilediğiniz zaman çıkarabilirsiniz. Filtre yuvasının taşmasını önlemek için sürahiye ocağın üzerine yaklaşık 20 saniye içinde yeniden yerleştirmelisiniz.

👁 TEMİZLİK VE BAKIM

- 41 Cihazın fişini prizden çekin.
- 42 Filtre yuvasının içindekileri hafifçe vurarak çöpe boşaltın.
- 43 Cam sürahiye ve filtre yuvasını ılık sabunlu su ile temizleyebilirsiniz.
- 🔧 Sürahinin kapağını açmak için, sürahi kapağının arkasında, sapın üzerinde bulunan çalıştırma koluna bastırın.
- 44 Cihazın dış yüzeylerini nemli bir bezle silerek temizleyin.
- 45 Kahve değirmeninin iç kısmını fırçayla temizleyin.
- 46 Kahve değirmeninin ön kısmını açmak üzere vidayı  konumuna çevirmek için fırçanın keskin ucunu kullanın ve kapağı kaldırın.
- 47 İç kısmı fırçayla temizleyin, sonra kapağı aşağı bastırın ve kapanarak kilitlenmesi için vidayı  konumuna çevirin.
- 48 Cihazın hiçbir parçasını bulaşık makinesinde yıkamayın.
- ⚠ Ekranında bu simgeyi görüyorsanız, cihazın fişini prizden çekin, kontrollerinizi yapın ve yeniden deneyin.

E01 Ekranında bu mesajı görüyorsanız, cihazın fişini prizden çekin, kapağı açın, tüm kahve kalıntılarını temizleyin, kapağı kapatın ve yeniden deneyin.

✂ Madde 45'e geçin.

🔧 Cihazın fişini prize takılı bırakırsanız, 70 demleme programından sonra ekranda kireç giderme işleminin gerektiğini belirten  simgesi görüntülenecektir.

🔧  simgesini ekrandan silmek için 2-10 düğmesi ile ●●● düğmelerine aynı anda basın.

🔧 Düzenli olarak kireç giderme işlemi uygulayın (en az ayda bir).

49 Cihazda ayda en az bir kez, tescilli bir kireç giderici ürünle düzenli olarak kireç giderme işlemi gerçekleştirin. Kireç giderici ürünün ambalajının üzerinde yer alan talimatları izleyin.

★ Garanti kapsamında kireç nedeniyle arızalı olarak gelen ürünlerin onarımları ücrete tabi olacaktır.

🗑 ÇEVRE KORUMA

🗑 Elektrikli ve elektronik cihazlardaki tehlikeli maddelerin neden olduğu çevre ve sağlık sorunlarını önlemek amacıyla bu simge ile işaretlenen cihazlar, genel atık konteynerlerine değil, geri dönüşüm konteynerlerine bırakılmalıdır.

Bakanlıkça tespit ve ilan edilen kullanım ömrü 7 yıldır

Taşıma ve nakliye sırasında dikkat edilecek hususlar :

Ürünü düşürmeyiniz

Darbelere maruz kalmamasını sağlayınız

Cihazı nakliye sırasında orijinal ambalajında taşıyınız.



talimatlar – ayrıntılı bilgi web sitemizde mevcuttur:

<http://www.russellhobbs.com/ifu/550979>

Citiți instrucțiunile, păstrați-le într-un loc sigur; dacă dați aparatul altcuiva, nu uitați să ați și instrucțiunile. Îndepărtați toate ambalajele înainte de folosire.

PREVEDERI IMPORTANTE DE SIGURANȚĂ

Respectați măsurile de siguranță de bază, inclusiv:

1 Acest aparat poate fi folosit de către persoane cu capacități fizice, senzoriale sau mentale reduse sau lipsă de experiență și cunoștințe dacă sunt supravegheate/instruite și înțeleg pericolele la care se supun.

- Copiii nu trebuie să folosească sau să se joace cu aparatul.
- Nu lăsați aparatul și cablul la îndemâna copiilor.

 Nu introduceți aparatul în lichid.

 Suprafețele aparatului se vor încinge.

 Utilizarea incorectă a aparatului poate produce leziuni.

2 Scoateți aparatul din priză înainte de asamblare, dezasamblare sau curățare.

3 Nu lăsați aparatul nesupravegheat atunci când este în funcțiune.

4 În cazul în care cablul este deteriorat, trebuie înlocuit de către fabricant, agentul de service sau orice altă persoană calificată, pentru a evita accidentele.

 Prin orificiu va ieși abur – aveți grijă.

5 Așezați aparatul pe o suprafață stabilă, nivelată, termorezistentă.

6 Nu folosiți alte accesorii sau atașamente decât cele furnizate de noi.

7 Nu folosiți aparatul în niciun alt scop decât cel descris în aceste instrucțiuni.

8 Nu operați aparatul dacă este stricat sau nu funcționează corect.

exclusiv pentru uz casnic

CARAFĂ ESTE IZOLATĂ

1 Aceasta înseamnă că puteți savura cafea proaspătă, fierbinte, oriunde în casă sau grădină.

2 Pentru a preveni pierderea căldurii prin evaporare, capacul este prevăzut cu un șurub.

3 Pentru a deschide picurătorul, apăsați mânerul din spatele capacului (.

4 Pentru a scoate capacul, rotiți-l în așa fel încât să aliniați ▼ cu .

5 Clătiți carafa cu apă fierbinte, pentru a o preîncălzi, astfel încât să nu ia din căldura cafelei.

6 Puneți capacul la loc în aceeași poziție, apoi rotiți-l în așa fel încât să aliniați ▼ cu .

PORNIRE

7 Băgați întrerupătorul în priză. Ecranul se va aprinde.

 Aparatul va emite un bip la fiecare acțiune.

8 Dacă nu atingeți comenzile timp de 1 minut, luminile se vor stinge, pentru a economisi electricitate.

9 Apăsați oricare dintre butoane pentru a scoate aparatul din modul de veghe.

UMPLERE

10 Îndepărtați carafa de pe plită.

11 Folosiți capul de prindere pentru a deschide capacul pentru a avea acces la rezervor.

12 Umpleți rezervorul cu cantitatea exactă de apă necesară (2-10 cești).

13 Închideți capacul rezervorului.

schite	6 râșniță	13 buton deblocare compartiment
1 filtru de hârtie nr. 4 (nefurnizat)	7 capac râșniță	14 plită
2 suport filtru	8 capac rezervor	15 perie
3 compartiment	9 cap de prindere	16 carafă
4 buton	10 apă	☉ apăsați
5 șurub	11 capac	
	12 orificiu	

- 14 Apăsați butonul de deblocare a compartimentului pentru a deschide compartimentul.
- 15 Deschideți un filtru de hârtie nr. 4 și introduceți-l în suportul filtrului.
- 16 Dacă folosiți cafea boabe, săriți la punctul 20.

☉—CAFEA MĂCINATĂ

- 17 Puneți cafeaua măcinată în filtru. Cantitatea va varia în funcție de tipul de cafea și de gustul fiecăruia, însă sugerăm două lingurițe pline per ceașcă de apă.
- 18 Închideți compartimentul, apoi așezați din nou carafa pe plită.
- 19 Săriți la punctul 25.

☉ CAFEA BOABE

- 20 Scoateți capacul de râșniței.
- 21 Umpleți râșnița cu cafea boabe.
- 22 Reașezați capacul.
- 23 Rotiți butonul până când până când simbolul ● ajunge în dreptul setării dorite – fin ●●●●● mare.
- 24 Închideți compartimentul, apoi așezați din nou carafa pe plită.
- ★ Nu folosiți aparatul doar ca râșniță de cafea. Dacă nu-l lăsați să își facă ciclul complet, de la măcinat până la prepararea cafelei, se va strica.

☉ CAFEA PENTRU ACUM

- 25 Ignorați ceasul.
- 26 Dacă folosiți cafea boabe, acționați butonul 2-10 pentru a seta numărul de cești dorite. Aceasta va determina durata de operare a râșniței.
- 27 Dacă folosiți cafea boabe, acționați butonul ☉☉☉ pentru a selecta tăria cafelei ☉ = slabă, ☉☉ = medie, ☉☉☉ = tare.
- 28 Apăsați butonul ☉— dacă folosiți cafea boabe.
- 29 Apăsați și eliberați butonul ☉. ☉ va apărea pe afișaj.
- 30 Dacă folosiți cafea boabe, se va activa râșnița.
- 31 La scurt timp după aceasta, cafeaua va începe să picure în carafă.

☉ ÎNCHIDERE AUTOMATĂ

- 32 Aparatul se va opri câteva minute după ce cafeaua este gata.

☉ CAFEA PENTRU MAI TÂRZIU

- 33 Setati ceasul la ora corectă.
- ★ Este un ceas de 24 ore.
- 34 Folosiți butoanele **h** și **min** pentru a seta ora și minutele corecte.
- 35 Ceasul va reține setările până când cafetiera va fi scoasă din priză.
- 36 Setati temporizatorul pentru ora la care doriți ca aparatul să pornească.
 - a) Apăsați butonul ☉ și țineți-l apăsat timp de 3 secunde.
 - b) “☉” va licări pe afișaj.
 - c) Dacă folosiți cafea boabe, acționați butonul 2-10 pentru a seta numărul de cești dorite. Aceasta va determina durata de operare a râșniței.
 - d) Dacă folosiți cafea boabe, acționați butonul ☉☉☉ pentru a selecta tăria cafelei ☉ = slabă, ☉☉ = medie, ☉☉☉ = tare.



- e) Apăsăți butonul ☹ — dacă folosiți cafea boabe.
- f) Folosiți butoanele **h** și **min** pentru a seta ora și minutele corecte.
- g) Dacă nu apăsați butoanele în interval de 10 secunde, cafetiera va reveni la modul "normal", și va fi afișat timpul.
- h) Va trebui să apăsați butonul ☹ și să reîncepeți.

👁 ACTIVARE

- 37 Apăsăți și eliberați butonul ☹. Becul ☹ nu va mai pâlpâi; va lumina continuu.
- 38 Dacă doriți să anulați temporizatorul înainte să înceapă fierberea, apăsați butonul ☹.



👁 LĂSAȚI-O ÎN PACE

- 39 Exact așa – lăsați-o în pace până când va atinge ora presetată și cafeaua se va face - nu vă jucați cu ea, s-ar putea să o supărați.

👁 O CEAȘCĂ RAPIDĂ



- 40 Puteți lua carafa oricând. Pentru a preveni umplerea excesivă a suportului filtrului, reasezați carafa pe plită în maximum 20 secunde.

👁 ÎNGRIJIRE ȘI ÎNTREȚINERE

- 41 Scoateți aparatul din priză.
- 42 Aruncați conținutul suportului filtrului la coșul de gunoi.
- 43 Puteți curăța carafa și suportul filtrului cu apă caldă și detergent de vase.
- ☞ Apăsăți levierul din spatele capacului carafei, de deasupra mânerului, pentru a deschide capacul carafei.
- 44 Curățați suprafețele exterioare ale aparatului cu o cârpă umedă.
- 45 Curățați interiorul râșniței cu o perie.
- 46 Folosiți capătul ascuțit al periei pentru a roti șurubul , pentru a debloca partea din față a râșniței și ridica capacul.
- 47 Curățați interiorul cu o perie, apoi împingeți capacul în jos și rotiți șurubul la  pentru a-l bloca la loc.
- 48 Nu spălați nicio componentă a aparatului la mașina de spălat vase.
- ⚠ Dacă vedeți această pictogramă pe afișaj, scoateți aparatul din priză, verificați și apoi încercați din nou.

E01 Dacă vedeți acest mesaj pe afișaj, scoateți aparatul din priză, deschideți capacul, curățați resturile de cafea din interior, închideți capacul și încercați din nou.

☞ Săriți la punctul 45.

- ☑ Dacă lăsați aparatul în priză, acesta va contoriza 70 cicluri de preparare, apoi va indica pe afișaj , semn că trebuie detartrat.
- ☑ Apăsăți în același timp butonul 2-10 și butonul  pentru a îndepărta de pe afișaj simbolul .

Detartrați regulat, (cel puțin o dată pe lună).

- 49 Detartrați aparatul cel puțin o dată pe lună, folosind un detartrant brevetat. Urmați instrucțiunile de pe ambalajul detartrantului.
- ✳ Produsele aflate în garanție, returnate din cauza defecțiunilor provocate de particule de calcar, vor fi reparate aplicându-se un preț de reparare.

PROTEJAREA MEDIULUI

Pentru a evita probleme de mediu și sănătate cauzate substanțele periculoase din aparatele electrice și electronice, aparatele marcate cu acest simbol nu trebuie aruncate direct la gunoi, ci trebuie recuperate, refolosite sau reciclate.



instrucțiuni – instrucțiuni mai detaliate disponibile pe site-ul nostru web
<http://www.russellhobbs.com/ifu/550979>

Прочетете инструкциите, запазете ги и ги предавайте, ако предавате и уреда. Отстранете всички опаковки преди употреба.

ВАЖНИ ПРЕДПАЗНИ МЕРКИ

Следвайте основните мерки за безопасност, включително:

1 Този уред може да се ползва от хора с ограничени физически, сетивни или умствени възможности, или без опит и познания, ако са под надзора/инструктирани и осъзнават опасностите.

• Децата не трябва да използват или да играят с уреда.

• Дръжте уреда и кабела далеч от достъпа на деца.

 Не потапяйте уреда в течност.

 Повърхността на уреда ще се нагорещи.

 Неправилната употреба на уреда може да доведе до нараняване.

2 Изключете уреда от контакта преди сглобяване, разглобяване или почистване.

3 Не оставяйте уреда без наблюдение, докато е включен в контакта.

4 Ако кабелът е повреден, той трябва да се подмени от производителя, негов представител за сервизно обслужване или друго квалифицирано за тази цел лице, за да се избегне всякакъв риск.

 От отдушника ще излезе пара – пазете се.

5 Поставете уреда на твърда, равна, топлоустойчива повърхност.

6 Не използвайте аксесоари или приставки, различни от тези, предоставени от нас.

7 Не използвайте уреда за други цели, освен тези, описани в настоящите инструкции.

8 Не използвайте уреда, ако е повреден или не работи изрядно.



само за домашна употреба

КАНАТА Е ХЕРМЕТИЗИРАНА



1 Това означава, че ще се наслаждавате на свежо горещо кафе навсякъде във вашия дом или градина.

2 За да се предотврати загубата на топлина в резултат от изпаряване, каната е снабдена със завиващ се капак.

3 За да отворите гърлото за наливане, натиснете рамото в задната част на капака ().

4 За да свалите капака, трябва да го завъртите докато  съвпадне с .

5 Изплакнете каната с гореща вода, за да я затоплите предварително, като по този начин тя няма да отнема от топлината на кафето.

6 Поставете обратно капака в същата позиция, след това го завъртете докато  съвпадне с .

ВКЛЮЧВАНЕ

7 Включете щепсела в захранващия контакт. Екранът ще светне.

 Уредът издава звуков сигнал при всяко действие.

илюстрации	6 кафемелачка	13 бутон за освобождаване
1 хартиен филтър № 4 (не е предоставен)	7 капак на кафемелачката	на контейнера за кафе
2 поставка за филтър	8 капак на резервоар	14 котлон
3 контейнер за кафе	9 ръкохватка	15 четка
4 копче	10 вода	16 кана
5 винт	11 капак	 натиснете
	12 отдушник	

8 Ако не докосвате бутоните за управление за повече от 1 минута, лампичките ще изгаснат, за да се пести електричество.

9 За да „събудите“ уреда, натиснете който и да е бутон.

ПЪЛНЕНЕ

10 Отстранете каната от котлона.

11 Използвайте ръкохватката, за да отворите капака и откриете резервоара.

12 Напълнете резервоара с точното необходимо количество вода (2-10 чаши).

13 Затворете капака на резервоара.

14 Натиснете бутона за освобождаване на контейнера за кафе и отворете контейнера.

15 Разгънете хартиен филтър № 4 и го поставете в поставката за филтър.

16 Ако използвате кафе на зърна, преминете към точка 20.

СМЛЯНО КАФЕ

17 Поставете смляното кафе във филтъра. Количеството зависи от вида кафе и индивидуалния вкус, но Ви предлагаме да сложите две пълни чаени лъжички кафе на една чаша вода.

18 Затворете контейнера, след това върнете каната върху котлона.

19 Преминете към точка 25.

КАФЕ НА ЗЪРНА

20 Свалете капака от кафемелачката.

21 Напълнете кафемелачката с кафе на зърна.

22 Отстранете капака.

23 Завъртете копчето, докато ● е срещу желаната от вас настройка – фино ●●●● грубо.









24 Затворете контейнера, след това върнете каната върху котлона.

★ Не използвайте уреда само като кафемелачка. Ако не го оставите да премине пълния си цикъл от смилането до правенето на кафе, ще го счупите.

КАФЕ ЗА СЕГА

25 Не обръщайте внимание на часовника.

26 Ако използвате кафе на зърна, използвайте бутона 2-10, за да зададете броя на желаните от вас чаши. Той определя колко дълго ще работи кафемелачката.

27 Ако използвате кафе на зърна, използвайте бутона   , за да изберете силата на кафето ● = меко,   = средно,    = силно.

28 Натиснете бутона , ако използвате смляно кафе.

29 Натиснете и освободете бутон .  се показва на дисплея.

30 Ако използвате кафе на зърна, кафемелачката ще работи.

31 Не след дълго кафето ще затече в каната.

АВТОМАТИЧНО ИЗКЛЮЧВАНЕ

32 Уредът ще се изключи няколко минути след приключване на варенето.

КАФЕ ЗА ПО-КЪСНО









33 Настройте часовника на съответния час.

★ Часовникът е с 24-часов формат.



34 Използвайте бутоните за час и минута (h и min), за да настроите точно часът и минутите.

35 Часовникът ще запази настройките си, докато кафемашината не бъде изключена.

36 Настройте таймера на часа, в който желаете да започне варенето.

- 1) Натиснете бутона  и го задръжте за 3 секунди.
- 2) “” ще мига на екрана.
- 3) Ако използвате кафе на зърна, използвайте бутона 2-10, за да зададете броя на желаните от вас чаши. Той определя колко дълго ще работи кафемелачката.
- 4) Ако използвате кафе на зърна, използвайте бутона , за да изберете силата на кафето  = меко,  = средно,  = силно.
- 5) Натиснете бутона , ако използвате смляно кафе.
- 6) Използвайте бутоните за час и минута (**h** и **min**), за да настроите точно часът и минутите.
- 7) Ако не натиснете никой от бутоните в рамките на 10 секунди, кафемашината ще се върне към „нормално“ и ще се покаже времето.
- 8) Трябва да натиснете бутон  и да започнете отначало.

АКТИВИРАНЕ

37 Натиснете и освободете бутон . Лампичката  ще спре да мига и ще засвети постоянно.

38 Ако желаете да отмените таймера преди варенето да е започнало, натиснете бутон .

НЕ СЕ ЗАНИМАВАЙТЕ С НЕЯ

39 Точно така – не се занимавайте с нея, докато предварително зададеният час не настъпи и машината не свари кафето. Просто я оставете, защото може да я объркате.

БЪРЗА ЧАША

40 Можете да отстраните каната по всяко време. За да предотвратите преливане от поставката за филтър, поставете каната отново на котлона в рамките на около 20 секунди.

ГРИЖИ И ПОДДРЪЖКА

41 Изключете уреда от захранването.

42 Изтръскайте съдържанието от поставката за филтър в кофата за боклук.

43 Можете да почистите каната и поставката за филтър с топла сапунена вода.

 Натиснете ръчката в задната част на капака на каната, над дръжката, за да я отворите.

44 Почистете външните повърхности на уреда с влажна кърпа.

45 Почистете отвътре кафемелачката с четката.

46 Използвайте острия край на четката, за да завъртите винта на , за да се отключи пред кафемелачката и вдигнете капака.



47 Почистете отвътре с четка, след това натиснете капака надолу и завъртете винта на , за да се затвори и заключи.

48 Не поставяйте която и да е част от уреда в миялна машина.

 Ако виждате тази икона на екрана, изключете уреда от мрежата, проверете го и след това опитайте отново.

E01 Ако виждате това съобщение на екрана, изключете уреда от мрежата, отворете капака, почистете кафето, което може да се е натрупало, затворете капака и опитайте отново.

 Преминете към точка 45.

 Ако оставите уреда включен в мрежата, той ще отброи 70 цикъла на запарване, след това ще покаже  на екрана, за да покаже, че иска почистване на котления камък.

 Натиснете заедно бутона 2-10 и бутоните , за да премахнете  от екрана.

Редовно почиствайте котления камък (поне веднъж месечно).

49 Почиствайте котления камък най-малко всеки месец, с препарат за отстраняване на наслагвания от собственика. Следвайте инструкциите на опаковката на препарата.

✱ Продукти под гаранция, върнати с повреди в резултат от натрупване на котлен камък, подлежат на такса за ремонт.



ОПАЗВАНЕ НА ОКОЛНАТА СРЕДА

За да се избегнат екологични и здравни проблеми поради наличие на опасни субстанции в електрическите и електронни стоки, уредите, обозначени с този символ, не трябва да се изхвърлят заедно с несортирани общински отпадъци, а следва да се върнат обратно, да се използват отново или рециклират.



инструкции (Български) – по-подробни инструкции има на нашата уеб страница:
<http://www.russellhobbs.com/ifu/550979>

⊗ اضغط الزر 2-10 وأزرار **000** معا لإزالة ⊗ من الشاشة.

👁 **قم بإزالة الرواسب بانتظام (على الأقل شهريا).**

49 قم بإزالة ترسبات الجهاز شهريا على الأقل بجهاز لإزالة الترسبات. اتبع التعليمات الموجودة على عبوة جهاز إزالة الترسبات.

✳ **اصلاح المنتجات خلال مدة الضمانة والتي تعاني من عطل بسبب عدم إزالة طبقة الأوساخ بانتظام، يدفع عنها مبلغ مادي.**

رموز للتدوير / إعادة الاستخدام

من أجل تفادي مشاكل بيئية وخاصة بالصحة بالنظر للمواد المضرّة للأجهزة الإلكترونية والكهربائية، فلإن الأجهزة التي تحمل هذا الرمز يجب ايداعها فقط في مستودعات التدوير وإعادة الاستخدام.

👁️ القهوة لاحقاً

- 33 قم بضبط الساعة على الوقت الصحيح. وهي 24 ساعة.
- 34 استخدم زري الساعة h والدقيقة min لضبط الساعة والدقيقة بشكل صحيح.
- 35 سوف تحتفظ الساعة بإعداداتها إلى أن يتم فصل جهاز صنع القهوة.
- 36 قم بضبط الموقت على الوقت الذي تريده لبدء التخمير.
 - 1 اضغط الزر ⊕ وثبته لمدة 3 ثوان.
 - 2 سوف تومض "⊕" على الشاشة.
 - 3 إذا كنت تستخدم حبوب بن، استخدم الزر 10-2 📄 لتعيين عدد الأكواب التي تريدها. وهذا يحدد مدة تشغيل المطحنة.
 - 4 إذا كنت تستخدم حبوب بن، استخدم الزر 0 0 0 لتحديد قوة القهوة = معتدلة، = متوسطة، = قوية.
 - 5 اضغط الزر ☰ إذا كنت تستخدم بن مطحون.
 - 6 استخدم زري الساعة h والدقيقة min لضبط الساعة والدقيقة بشكل صحيح.
 - 7 إذا لم تضغط كل الأزرار في غضون 10 ثوانٍ، تعود ماكينة القهوة إلى "الوضع الاعتيادي" وسوف يظهر الوقت.
 - 8 عليك أن تضغط على زر ⊕ والبدء من جديد.

👁️ التفعيل

- 37 اضغط الزر ⊕ ثم اتركه. سوف تتوقف لمبة ⊕ عن الوميض وتضى بشكل ثابت.
- 38 لإلغاء جهاز التوقيت قبل أن يبدأ عمل المشروب، اضغط الزر ⊕.

👁️ دعه

- 39 هذا هو الأمر – اتركه حتى يصل إلى وقت الضبط المسبق ويصنع قهوتك – لا تتلاعب به، فقد تفسده.

👁️ كوب سريع

- 40 يمكنك إخراج الإبريق في أي وقت. ولمنع حامل الفلتر من الفيضان، استبدل الإبريق في لوح التسخين في غضون 20 ثانية تقريباً.

👁️ محاذير وصيانة

- 41 افصل الجهاز عن التيار الكهربائي واتركه يبرد.
- 42 قم بإزالة محتويات حامل الفلتر في الصندوق.
- 43 يمكنك تنظيف حامل الإبريق والفلتر في ماء صابوني دافئ.
- 📄 اضغط على الذراع الموجود خلف غطاء الإبريق، وفوق المقبض، لفتح غطاء الإبريق.
- 44 نظّف الجزء الخارجي من الجهاز بقطعة قماش رطبة.
- 45 نظف داخل مطحنة البن بالفرشاة.
- 46 استخدم الطرف الحاد للفرشاة لإدارة المسمار إلى 📄 للفتح أمام مطحنة البن ورفع الغطاء.
- 47 نظف الداخل بالفرشاة ثم اضغط الغطاء لأسفل وأدر المسمار إلى 📄 لقلعه.
- 48 لا تضع أي جزء من الجهاز في غسالة صحون.
- ⚠️ إذا كنت ترى هذه الأيقونة على الشاشة، قم بفصل الجهاز وافحصه ثم حاول مرة أخرى.
- E01 إذا كنت ترى هذه الرسالة على الشاشة، قم بفصل الجهاز وافتح الغطاء ونظف أي قهوة قد تكون متراكمة وأغلق الغطاء وحاول مرة أخرى.
- 📄 انتقل إلى النقطة 45.
- 📄 إذا تركت الجهاز موصلاً، سيعد 70 دورة تخمير ثم تظهر 📄 في الشاشة لبيان أنها تريد إزالة الترسبات.

5 اشطف الإبريق بماء ساخن لتدفنته مسبقا وهكذا لا يأخذ حرارة من القهوة.

6 أعد وضع الغطاء في نفس الموضع ثم أدره لمحاذاة ▼ مع .

تشغيل

7 أوصل قابس الجهاز بالتيار الكهربائي. تنير الشاشة.

✱ سوف يصدر الجهاز صفيرا عند كل عمل.

8 إذا كنت لا تلمس أدوات التحكم لمدة دقيقة، ستتطفئ اللمبات لتوفير الكهرباء.

9 لتنبية الجهاز، اضغط على أي زر.

الملء

10 أخرج الإبريق من لوح التسخين.

11 استخدم المقبض لفتح الغطاء وكشف الخزان.

12 املاً الخزان بكمية الماء المحددة المطلوبة (2-10 كوب).

13 أغلق غطاء الخزان

14 اضغط على زر إخراج الدرج وافتح الدرج.

15 افتح الفلتر الورقي رقم 4 وضعه في حامل الفلتر.

16 إذا كنت تستخدم حبوب بن، انتقل إلى النقطة 20.

البن المطحون

17 ضع البن المطحون في الفلتر. ونقترح ملعقتين لكل كوب من الماء.

18 أغلق الدرج ثم استبدل الإبريق على لوح التسخين.

19 انتقل إلى النقطة 25.

حبوب البن

20 أخرج الغطاء من مطحنة البن.

21 املاً المطحنة بحبوب البن.

22 استبدل الغطاء.

23 أدر المفتاح إلى أن تصبح ● بجانب الإعداد المطلوب - ناعمة ●●●●● خشنة.

24 أغلق الدرج ثم استبدل الإبريق على لوح التسخين.

✱ لا تستخدم الجهاز كمطحنة بن. إذا كنت لا تسمح له بالدوران دورته الكاملة من الطحن لصنع القهوة، فسوف تكسره.



القهوة الآن

25 تجاهل الساعة.

26 إذا كنت تستخدم حبوب بن، استخدم الزر 10-2 لتعيين عدد الأكواب التي تريدها. وهذا يحدد مدة تشغيل المطحنة.

27 إذا كنت تستخدم حبوب بن، استخدم الزر  لتحديد قوة القهوة =  معتدلة، =  متوسطة،  = قوية.

28 اضغط الزر  إذا كنت تستخدم بن مطحون.

29 اضغط الزر  ثم اتركه. سوف تظهر  على الشاشة.

30 إذا كنت تستخدم حبوب بن، سوف تعمل المطحنة.

31 وسوف تبدأ القهوة بالتنقيط في الإبريق بعد ذلك بوقت قصير.

الإيقاف التلقائي

32 سوف ينغلق الجهاز بعد بضع دقائق من انتهاء التحميص.

الرسومات	7 غطاء المطحنة	14 لوح تسخين
1 الفلتر الورقي رقم 4 (غير مزود)	8 غطاء الخزان	15 فرشاة
2 حامل الفلتر	9 مقبض	16 إبريق
3 الدرج	10 ماء	⊗ ضغط
4 مقبض	11 غطاء	
5 مسمار	12 فتحة	
6 مطحنة البن	13 زر إخراج الدرج	

اقرأ التعليمات واحفظها في مكان آمن. في حالة اهداء الجهاز لشخص آخر ارفق معه التعليمات. يجب ازالة جميع الأغلفة قبل الاستعمال.

⊠ إجراءات أمان ضرورية

يجب اتخاذ اجراءات الأمان الأساسية التالية:

- 1 يمكن استخدام هذا الجهاز بواسطة الأشخاص ذوي القدرات الجسمانية أو الحسية أو العقلية المنخفضة أو عديمي الخبرة والمعرفة إذا تم الإشراف عليهم/تعليمهم ويفهمون المخاطر المعنية.
 - يجب ألا يستخدم الأطفال الجهاز أو يعبثوا به.
 - اجعل الجهاز والكبل بعيدا عن متناول الأطفال.
 - ⊗ لا تغمر الجهاز في سائل.
 - ⚠ سوف تصبح أسطح الجهاز ساخنة.
 - ⚠ يمكن أن يسبب إساءة استخدام الجهاز إصابات.
- 2 افصل الجهاز قبل تجميعه أو تفكيكه أو تنظيفه.
- 3 لا تترك الجهاز مهملا خلال اتصاله بالتيار.
- 4 إذا كان السلك متضررا فاطلب استبداله في الشركة المصنعة في مكتبها للبيع أو عن طريق مهنيّ محترف، لمنع أي حادث ممكن.
 - ⚠ سوف يهرب البخار من الفتحة – ابتعد قليلاً.
- 5 ضع الجهاز على سطح ثابت ومستوي ومقاوم للحرارة.
- 4 حافظ على الجهاز والكبلات بعيدا عن حواف أسطح العمل وبعيدا عن متناول الأطفال.
- 6 لا تستخدم أي أداة غير التي تكون مع الجهاز.
- 7 لا تستخدم الجهاز لأغراض غير مقررّة في التعليمات.
- 8 لا تستخدم الجهاز إذا كان تالفا أو لا يعمل بصورة صحيحة.

⊗ للاستعمال المنزلي فقط

⊗ الإبريق معزول

- 1 هذا يعني أنه يمكنك التمتع بقهوة طازجة ساخنة في أي مكان في المنزل أو الحديقة.
- 2 لمنع فقدان الحرارة عن طريق التبخر، ركبنا غطاء بمسمار.
- 3 لفتح الفوهة للصب، اضغط على الذراع خلف الغطاء (⊗).
- 4 لرفع الغطاء، أدره لمحاذاة ▼ مع ▲.

21430-56 220-240V~50/60Hz 1000Watts

21430-56 220-240В~50/60Гц 1000 Вт

552-537