



USER GUIDE

# LG-M250

РУССКИЙ

УКРАЇНСЬКА

ҚАЗАҚША

МОНГОЛ

ENGLISH



052

Copyright ©2017 LG Electronics, Inc. All rights reserved.

MFL69741501 (1.1)

[www.lg.com](http://www.lg.com)

## Об этом руководстве

Благодарим вас за выбор продукта LG. Прежде чем включать устройство в первый раз, внимательно прочтите это руководство пользователя, в котором содержатся рекомендации по использованию устройства и обеспечению безопасности.

- Всегда используйте только оригинальные аксессуары LG. Входящие в комплект аксессуары предназначены только для настоящего устройства и могут быть несовместимы с другими устройствами.
- В связи с наличием сенсорной клавиатуры это устройство не предназначено для людей с нарушениями зрения.
- Описания основаны на настройках устройства по умолчанию.
- Приложения, установленные на устройстве по умолчанию, могут обновляться. Поддержка приложений может быть прекращена без предварительного уведомления. Если у вас возникли вопросы о приложении, предустановленном на устройстве, свяжитесь с сервисным центром LG. По вопросам, касающимся приложений, устанавливаемых пользователями, обращайтесь к соответствующему поставщику.
- Изменение операционной системы или установка программного обеспечения из неофициальных источников может повредить устройство или привести к потере или повреждению данных. Такие действия будут считаться нарушением лицензионного соглашения с LG и приведут к аннулированию гарантии.
- Некоторое содержимое и изображения могут отличаться от вашего устройства в зависимости от региона, поставщика услуг, версии ПО или ОС. Они могут быть изменены без предварительного уведомления.
- Лицензии на ПО, аудиозаписи, фоновые рисунки, изображения и прочие предоставляемые с устройством мультимедийные материалы предусматривают ограниченное использование. Извлечение и использование этих материалов для коммерческих и иных целей будет рассматриваться как нарушение авторских прав. Как пользователь, вы несете полную ответственность за незаконное использование медиафайлов.

- За услуги передачи данных, такие как SMS/MMS, выгрузка и загрузка данных, автоматическая синхронизация и определение местоположения, может взиматься дополнительная плата. Чтобы избежать лишних расходов, выберите тарифный план, который наиболее подходит для ваших потребностей. Для получения более подробных сведений обратитесь к своему поставщику услуг.

## Важные примечания



**ПРЕДУПРЕЖДЕНИЕ:** Ситуации, которые могут привести к травмированию пользователя и других лиц.



**ВНИМАНИЕ:** Ситуации, которые могут стать причиной незначительного вреда здоровью или повреждения устройства.



**ПРИМЕЧАНИЕ:** Примечания или дополнительная информация.

# Содержание

5 Рекомендации по безопасной и эффективной эксплуатации

## 01

### Настраиваемые функции

- 14 Широкоугольная камера
- 15 Функция многозадачности
- 16 Распознавание отпечатков пальцев
- 20 quick share

## 02

### Основные функции

- 22 Компоненты телефона и аксессуары
- 23 Обзор компонентов
- 25 Включение и выключение питания
- 26 Установка SIM-карты и аккумулятора
- 28 Установка карты памяти
- 29 Извлечение карты памяти
- 29 Зарядка аккумулятора
- 31 Сенсорный экран
- 35 Главный экран
- 43 Блокировка экрана
- 46 Шифрование карты памяти
- 47 Создание снимков экрана
- 48 Ввод текста
- 54 Не беспокоить

## 03

### Полезные приложения

- 56 Установка и удаление приложений
- 57 Удаленные приложения
- 58 Телефон
- 62 SMS/MMS
- 63 Камера
- 70 Галерея
- 73 Музыка
- 74 Эл. почта
- 76 Календарь
- 77 QuickМемо+
- 79 Калькулятор
- 80 Часы
- 81 Загрузки
- 81 Управление файлами
- 82 Радио
- 82 Контакты
- 84 LG SmartWorld
- 85 Задачи
- 85 LG Backup
- 86 RemoteCall Service
- 87 Evernote
- 87 Facebook
- 87 Instagram
- 87 Chrome
- 88 Приложения Google

## 04

### Параметры телефона

- 91 Настройки
- 91 Сети
- 101 Звук и уведомления
- 102 Дисплей
- 103 Общие

## 05

### Приложение

- 113 Настройки языка LG
- 113 LG Bridge
- 114 Обновление программного обеспечения телефона
- 116 Часто задаваемые вопросы
- 120 Руководство по защите от краж
- 121 Дополнительная информация

# Рекомендации по безопасной и эффективной эксплуатации

Ознакомьтесь с данными несложными инструкциями. Несоблюдение данных инструкций может быть опасно для здоровья или противоречить законодательству.

На случай возникновения ошибки устройство имеет встроенный программный инструмент, который ведет журнал регистрации ошибок. Данный инструмент осуществляет сбор только тех данных, которые имеют отношение к ошибке, таких как: уровень сигнала, местоположение идентификатора соты в момент внезапного разъединения вызова, информация о загруженных приложениях. Журнал регистрации используется только для определения причины возникновения ошибки. Данные в журнале регистрации зашифрованы, доступ к ним можно получить только в авторизованном сервисном центре LG при обращении туда с целью ремонта устройства.

## Воздействие радиочастотного излучения

Информация о воздействии радиочастотного излучения и удельном коэффициенте поглощения (SAR).

Данное устройство соответствует действующим требованиям безопасности по воздействию радиоволн. Данные требования включают в себя пределы безопасности, разработанные для обеспечения безопасности всех лиц независимо от возраста и состояния здоровья.

- В рекомендациях по ограничению воздействия радиоволн используется единица измерения, известная как удельный коэффициент поглощения (Specific Absorption Rate) или SAR. Испытания на SAR проводятся на основе стандартизованного способа, заключающегося в работе устройства на самой высокой сертифицированной мощности во всех используемых частотных диапазонах.
- Несмотря на то, что возможны разные уровни SAR для различных устройств LG, все они соответствуют применимым рекомендациям по ограничению воздействия радиоволн.
- Предел SAR, рекомендованный международной комиссией по вопросам защиты от неионизирующего излучения (ICNIRP), составляет 2 Вт/кг, усредненные на десять (10) грамм ткани.

- Наибольшее значение SAR для данной модели при использовании вблизи уха составляет 0,477 Вт/кг (10 г), а при ношении на теле — 0,937 Вт/кг (10 г).
- Данное устройство соответствует нормам излучения при эксплуатации в обычном положении рядом с ухом или при расположении на расстоянии не менее 5 мм от тела. При переноске телефона в чехле или на поясном креплении, убедитесь, что в них нет металлических компонентов, и они располагаются на расстоянии не менее 5 мм от тела. Для передачи данных и сообщений телефону требуется устойчивое соединение с сетью. В некоторых случаях передача сообщений или данных может быть приостановлена до установки такого соединения. До окончания передачи данных следует обеспечить выполнение приведенных выше рекомендаций по территориальному разному.

## Уход и техническое обслуживание

- Всегда пользуйтесь оригинальными аккумуляторами, зарядными устройствами и аксессуарами LG, которые предназначены для использования с данной моделью устройства. Использование других аксессуаров может быть опасно для здоровья и может привести к аннулированию гарантии.
- Некоторые материалы и рисунки могут отличаться от тех, что вы видите в устройстве, без предварительного уведомления.
- Не разбирайте телефон. При необходимости ремонта обратитесь к квалифицированному специалисту сервисного центра.
- Гарантийный ремонт LG может включать в себя замену деталей и плат, как новых, так и отремонтированных, по функциональности равных замененным деталям.
- Держите устройство вдали от электрических приборов, таких как телевизоры, радиоприемники и компьютеры.
- Телефон следует держать вдали от источников тепла, таких как радиаторы и плиты.
- Не допускайте падения телефона.
- Не подвергайте телефон механической вибрации и ударам.

- Выключайте телефон в зонах, где действуют специальные ограничения. Например, не используйте телефон в больницах, поскольку он может повлиять на чувствительное медицинское оборудование.
- Во время зарядки устройства не касайтесь его мокрыми руками. Это может вызвать поражение электрическим током и серьезное повреждение телефона.
- Не заряжайте телефон рядом с легковоспламеняющимися материалами, так как телефон при зарядке нагревается, что может привести к возгоранию.
- Для чистки поверхности используйте сухую ткань. (Не используйте растворители, бензин или спирт).
- Во время зарядки устройства не кладите его на предметы мягкой мебели.
- Телефон следует заряжать в хорошо проветриваемом месте.
- Не подвергайте телефон воздействию густого дыма или пыли.
- Не храните устройство рядом с кредитными картами или проездными билетами; это может привести к порче информации на магнитных полосах.
- Не касайтесь экрана острыми предметами, это может привести к повреждению телефона.
- Не подвергайте устройство воздействию жидкости или влаги.
- Осторожно обращайтесь с аксессуарами, например с наушниками. Не касайтесь антенны без необходимости.
- Не используйте, не трогайте и не пытайтесь удалить разбитое, отколотое или треснувшее стекло. Данная гарантия не распространяется на повреждение стекла, произошедшее по причине неправильного или неосторожного обращения.
- Ваш мобильный телефон - это электронное устройство, которое выделяет тепло в ходе нормальной работы. Продолжительный прямой контакт с кожей при отсутствии соответствующего проветривания может привести к появлению дискомфорта или незначительного ожога. Поэтому следует соблюдать осторожность при обращении с устройством во время или сразу после его использования.



- В случае попадания влаги незамедлительно отключите телефон от источника питания и дайте полностью высохнуть. Не пытайтесь ускорить процесс сушки при помощи внешних источников тепла, таких как духовка, микроволновая печь или фен для волос.
- Оберегайте изделие от воздействия жидкостей. Не используйте и не заряжайте изделие, если оно намочило. Жидкость в промокшем устройстве меняет цвет индикатора влажности. Обратите внимание, что на устройство, поврежденное воздействием жидкости, гарантия не распространяется.

## Эффективное использование устройства

### Электронные устройства

Все мобильные телефоны могут вызывать помехи, влияющие на работу других приборов.

- Не используйте мобильный телефон вблизи медицинского оборудования без соответствующего разрешения. Избегайте нахождения телефона рядом с электрокардиостимуляторами (например, в нагрудном кармане).
- Изготовители кардиостимуляторов рекомендуют соблюдать расстояние не менее 15 см между кардиостимулятором и другими устройствами во избежание возможных помех.
- Это устройство может быть источником яркого или мигающего света.
- Устройство может вызывать помехи в работе некоторых слуховых аппаратов.
- Незначительные помехи могут возникать в работе телевизора, радиоприемника, компьютера и других устройств.
- По возможности пользуйтесь телефоном в температурных границах от 0 °C до 40 °C. Воздействие очень низких или очень высоких температур может привести к повреждению, поломке или даже взрыву телефона.

## Безопасность на дороге

Ознакомьтесь с местными законами и правилами, регламентирующими использование устройств в автомобиле.

- Не держите устройство в руке во время управления автомобилем.
- Внимательно следите за ситуацией на дороге.
- Сверните с дороги и припаркуйтесь, прежде чем позвонить или ответить на вызов.
- Радиоизлучение может влиять на некоторые электронные системы автомобиля, например, на стереосистему и устройства безопасности.
- Если ваш автомобиль оснащен подушкой безопасности, не закрывайте ее монтируемым или переносным оборудованием беспроводной связи. Это может препятствовать раскрытию подушки или привести к серьезным травмам.
- При прослушивании музыки на улице убедитесь, что уровень громкости позволяет вам оставаться в курсе происходящего вокруг. Это особенно важно при нахождении возле автомобильных дорог.

## Берегите слух



Для предотвращения повреждения слуха не используйте наушники на большой громкости в течение длительного времени.

Воздействие громкого звука в течение длительного времени может негативно отразиться на слухе. Поэтому не рекомендуется включать и выключать телефон рядом с ухом. Также рекомендуется установить громкость музыки и звонка на умеренный уровень.

- При использовании наушников необходимо уменьшить громкость, если вы не слышите людей вокруг вас или если человек, сидящий рядом с вами, слышит то, что звучит в ваших наушниках.



- Прослушивание аудио с помощью наушников на слишком большой громкости может привести к потере слуха.

## Стекланные детали

Некоторые элементы вашего мобильного устройства изготовлены из стекла. Стекло может разбиться, если вы уроните ваше мобильное устройство на твердую поверхность или сильно ударите его. Если стекло разбилось, не трогайте его и не пытайтесь удалить. Не используйте устройство, пока стекланные детали не будут заменены в официальном сервисном центре.

## Взрывные работы

Не используйте устройство в местах проведения взрывных работ. Следите за ограничениями и всегда соблюдайте предписания и нормативы.

## Взрывоопасная среда

- Не используйте устройство на АЗС.
- Не используйте телефон рядом с топливом или химическими веществами.
- Не перевозите и не храните горючие газы и жидкости в том же отделении автомобиля, что и телефон или аксессуары.

## В самолете

Устройства беспроводной связи могут вызывать помехи во время полета.

- Перед посадкой на борт самолета устройство следует выключить.
- Не пользуйтесь им без разрешения экипажа.

## Меры предосторожности для защиты от детей

Держите устройство в местах, недоступных для маленьких детей. В устройстве имеются мелкие детали, отсоединение и проглатывание которых может стать причиной удушья.

## Вызов экстренных служб

Вызов экстренных служб может быть недоступен в некоторых мобильных сетях. Поэтому никогда не стоит полностью полагаться на телефон для вызова экстренных служб. За информацией обращайтесь к поставщику услуг.

## Сведения об аккумуляторе и уходе за ним

- Перед подзарядкой не нужно полностью разряжать аккумулятор. В отличие от других аккумуляторных систем, в данном аккумуляторе отсутствует эффект памяти, способный сократить срок службы аккумулятора.
- Используйте только аккумуляторы и зарядные устройства LG. Зарядные устройства LG разработаны для максимального продления срока службы аккумулятора.
- Не разбирайте аккумулятор и не допускайте короткого замыкания его контактов.
- Следите за чистотой металлических контактов аккумулятора.
- Замените аккумулятор в случае значительного уменьшения периода его работы без подзарядки. Аккумулятор можно зарядить несколько сотен раз, прежде чем потребуется его замена.
- Для продления срока службы перезаряжайте аккумулятор после продолжительного бездействия.
- Не подвергайте зарядное устройство воздействию прямых солнечных лучей, а также не пользуйтесь им в среде высокой влажности, например, в ванной комнате.
- Не оставляйте аккумулятор в местах с очень высокой или низкой температурой, поскольку это может сократить его срок службы.
- В случае установки элемента питания недопустимого типа возможен взрыв. Утилизируйте аккумулятор в соответствии с инструкцией.
- Если вам необходимо заменить аккумулятор, отнесите его в ближайший авторизованный сервисный центр LG Electronics или обратитесь за консультацией к продавцу.
- Всегда отсоединяйте зарядное устройство от розетки после полной зарядки устройства, чтобы избежать излишнего потребления электроэнергии.
- Фактическое время работы от аккумулятора зависит от конфигурации сети, установок устройства, условий эксплуатации, состояния батареи и окружающей среды.
- Берегите аккумулятор от контакта с острыми предметами, в частности, с зубами или когтями животных. Это может привести к возгоранию.

## Защита личных данных

- Обеспечьте защиту своей личной информации для предотвращения утечки данных или ненадлежащего использования конфиденциальной информации.
- При использовании устройства всегда создавайте резервные копии важных данных. Компания LG не несет ответственности за потерю данных.
- При утилизации обязательно выполните резервное копирование всех данных и сброс устройства для предотвращения ненадлежащего использования конфиденциальной информации.
- При загрузке приложений внимательно ознакомьтесь с информацией о разрешениях.
- Соблюдайте осторожность при использовании приложений, имеющих доступ к нескольким функциям или к вашим личным данным.
- Регулярно проверяйте свои личные аккаунты. При обнаружении каких-либо признаков ненадлежащего использования ваших личных данных обратитесь к поставщику услуг с просьбой об удалении или изменении данных вашего аккаунта.
- В случае потери или кражи устройства измените пароль аккаунта для защиты своих личных данных.
- Не используйте приложения из неизвестных источников.





01

## **Настраиваемые функции**

# Широкоугольная камера

Широкоугольный режим съемки фронтальной камеры позволяет делать снимки и записывать видео с охватом шире, чем поле зрения человеческого глаза.

Запустите приложение камеры, затем коснитесь  /  для переключения между стандартным и широким углом обзора.

## Передняя камера

Значок стандартного объектива



Значок широкоугольного объектива





- Дополнительные сведения см. в разделе [Включение камеры](#).

# Функция многозадачности

## Многооконный режим

Вы можете использовать два приложения одновременно, разделив экран на несколько окон.

Во время работы приложения коснитесь и удерживайте  и выберите приложения из списка недавно запущенных.

- Вы можете одновременно использовать два приложения, которые отображаются на главном экране.
- Для выхода из многооконного режима, коснитесь и удерживайте .

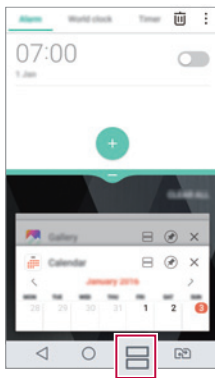
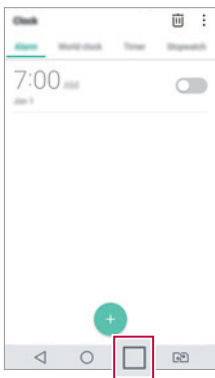



- Вы можете использовать эту функцию в приложении, которое поддерживает многооконный режим.
- Многооконный режим не поддерживается некоторыми приложениями, в том числе загруженными.



## Экран обзора

Экран обзора обеспечивает предварительный просмотр недавно запущенных приложений.

Для просмотра списка недавно запущенных приложений коснитесь  на главном экране и выберите отобразившееся приложение.

- Чтобы запустить приложение в многооконном режиме, коснитесь и удерживайте значок приложения, а затем переместите его в верхнюю часть экрана. Вы так же можете коснуться  в верхней части значка каждого приложения.

## Распознавание отпечатков пальцев

### Обзор функции распознавания отпечатков пальцев

Перед использованием функции распознавания отпечатков пальцев необходимо зарегистрировать свой отпечаток на устройстве.

Вы можете использовать функцию распознавания отпечатков пальцев в следующих целях:

- для разблокировки экрана;
- для просмотра заблокированного содержимого в приложениях **Галерея** или **QuickMemo+**;
- для подтверждения покупки путем входа в приложение или идентификации себя с помощью отпечатка пальца.



- Устройство может использовать отпечаток пальца для идентификации пользователя. Однако похожие отпечатки пальцев разных пользователей могут быть распознаны датчиком как один и тот же отпечаток. Для повышения уровня безопасности устройства установите блокировку экрана с использованием графического ключа, PIN-кода или пароля.

## **Меры предосторожности при использовании функции распознавания отпечатков пальцев**

Точность распознавания отпечатков пальцев может снизиться по нескольким причинам. Чтобы увеличить точность, перед использованием проверьте следующее:

- Кнопка питания/блокировки устройства оснащена датчиком отпечатка пальца. Убедитесь, что кнопка питания/блокировки не повреждена каким-либо металлическим предметом, например монетой или ключом.
- Регистрация отпечатков пальцев или их распознавание могут не работать, если на кнопке питания/блокировки или на пальце находится вода, пыль или другие посторонние вещества. Для распознавания отпечатка, палец должен быть чистым и сухим.
- Неровность кожи при намокании и шрамы на пальцах могут снижать точность распознавания отпечатков.
- Отпечаток пальца может не распознаваться, если вы сгибаете палец или прикасаетесь только кончиком пальца. Палец должен покрывать всю поверхность кнопки питания/блокировки.
- Заносите в память не больше одного отпечатка за раз. Сканирование нескольких пальцев может снизить эффективность регистрации и распознавания отпечатков.
- В сухом воздухе устройство может вырабатывать статическое электричество. Если окружающий воздух сухой, не сканируйте отпечатки пальцев или коснитесь металлического предмета, например монеты или ключа, для снятия статического электричества перед сканированием.

## Регистрация отпечатков пальцев

Занесите отпечаток пальца в память устройства, чтобы использовать его для авторизации.

- 1 Коснитесь  > **Настройки** > **Общие** > **Отпечатки пальцев и безопасность** > **Отпечатки пальцев**.



- Данная функция доступна только при включенной блокировке экрана.
  - Для блокировки устройства можно использовать Knock Code, Графический ключ, PIN-код, Пароль или другие функции.
- Если блокировка экрана не включена, настройте экран блокировки, следуя инструкциям на экране. Дополнительные сведения см. в разделе *Настройка параметров блокировки экрана*.

- 2 Найдите кнопку питания/блокировки на задней панели устройства и приложите к ней один палец для регистрации отпечатка.



- Слегка коснитесь кнопки питания/блокировки, чтобы датчик мог распознать отпечаток вашего пальца. Если нажать кнопку питания/блокировки, то может включиться функция блокировки экрана или экран может отключиться.
- Убедитесь, что ваш палец покрывает всю поверхность датчика кнопки питания/блокировки.

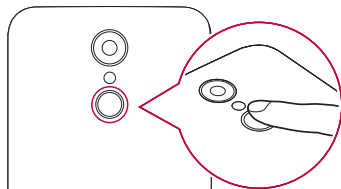



- 3 Следуйте инструкциям на экране.
  - Повторите сканирование отпечатка пальца, медленно перемещая палец до завершения регистрации.

- 4 После завершения регистрации отпечатка пальца коснитесь **ОК**.
  - Коснитесь **ДОБАВИТЬ ЕЩЕ**, чтобы зарегистрировать другой отпечаток пальца. Если зарегистрировать только один отпечаток пальца, то в случае, когда состояние этого пальца не позволяет правильно сканировать его отпечаток, функция распознавания отпечатков пальцев может не сработать. Чтобы предотвратить подобную ситуацию, стоит зарегистрировать несколько отпечатков пальцев.

## Управление отпечатками пальцев

Зарегистрированные на устройстве отпечатки пальцев можно переименовывать и удалять.

- 1 Коснитесь  > **Настройки** > **Общие** > **Отпечатки пальцев и безопасность** > **Отпечатки пальцев**.
- 2 Разблокируйте с помощью выбранного способа.
- 3 Чтобы переименовать отпечаток пальца, выберите его в списке отпечатков. Чтобы удалить отпечаток пальца, коснитесь .



## Разблокировка экрана с помощью отпечатка пальца

Вы можете разблокировать экран или просматривать заблокированное содержимое с помощью отпечатка пальца. Активируйте нужную функцию:

- 1 Коснитесь  > **Настройки** > **Общие** > **Отпечатки пальцев и безопасность** > **Отпечатки пальцев**.
- 2 Разблокируйте с помощью выбранного способа.
- 3 Активируйте нужную функцию на экране настроек отпечатка пальца:
  - **Блокировка экрана:** разблокировка экрана с помощью отпечатка пальца.
  - **Блокировка контента:** разблокировка контента с помощью отпечатка пальца. Прежде чем выбрать этот режим, необходимо убедиться, что установлена блокировка содержимого.

## quick share

Вы можете отправить фото или видео в выбранное приложение сразу же после съемки.

- 1 Коснитесь  > , затем сделайте фото или запишите видео.
  - 2 Коснитесь значка приложения, которое отображается на экране, чтобы отправить фото или видео с помощью этого приложения.
- Вы также можете перетащить значок в противоположном направлении, чтобы просмотреть другие приложения, которые можно использовать для отправки фотографии и видео.



- На значке quick share могут отображаться разные приложения в зависимости от типа и частоты обращения к приложениям, установленным на устройстве.



02

## **Основные функции**

# Компоненты телефона и аксессуары

В комплект поставки устройства входят следующие принадлежности.

- Устройство
- Аккумулятор
- Стереогарнитура
- USB-кабель
- Зарядное устройство
- Краткое руководство



- Описанные выше элементы не являются обязательными.
- Комплект поставки устройства и доступные аксессуары могут варьироваться в зависимости от региона и поставщика услуг.
- Всегда используйте только оригинальные аксессуары компании LG Electronics. Использование аксессуаров других производителей может ухудшить рабочие характеристики телефона или привести к неисправностям. Любые проблемы, возникшие в результате использования аксессуаров других производителей, не покрываются гарантией LG.



- Если какой-либо из этих основных элементов отсутствует, обратитесь к дилеру, у которого вы приобрели устройство.
- Чтобы дополнительно приобрести основные комплектующие, обратитесь в центр поддержки клиентов LG.
- Для приобретения дополнительных аксессуаров обратитесь в центр поддержки клиентов LG за информацией о доступных поставщиках.
- Некоторые элементы в комплекте могут быть изменены без предварительного уведомления.
- Внешний вид и характеристики устройства могут быть изменены без предварительного уведомления.
- Технические характеристики устройства могут изменяться в зависимости от региона или поставщика услуг.
- Убедитесь, что используете только оригинальные аксессуары, предоставляемые компанией LG Electronics. Использование сторонних аксессуаров может привести к повреждению устройства или к возникновению неисправности.

# Обзор компонентов

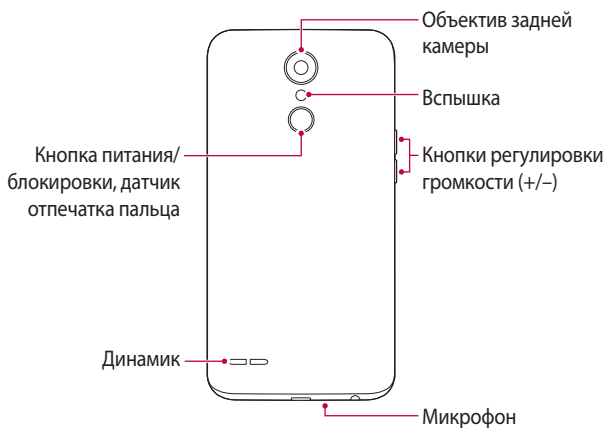



- Датчик освещенности и приближения
  - Датчик приближения: во время звонка выключает экран и отключает функцию сенсорного ввода, если устройство находится в непосредственной близости от человеческого тела. Экран и функция сенсорного ввода включаются, когда устройство отдалается на некоторое расстояние.
  - Датчик освещенности: анализирует интенсивность окружающего освещения при включенном режиме автоматического управления яркостью экрана.
- Кнопки регулировки громкости
  - Регулировка громкости мелодий, звонков или уведомлений.
  - При работе с камерой аккуратно нажмите кнопку громкости, чтобы сделать снимок. Для того чтобы сделать серию фотоснимков, нажмите и удерживайте кнопку регулировки громкости.
  - Нажмите кнопку уменьшения громкости (-) дважды, чтобы запустить приложение **Камера**, когда экран заблокирован или отключен. Нажмите кнопку увеличения громкости (+) дважды, чтобы запустить приложение **Capture+**.
- Кнопка питания/блокировки (датчик отпечатка пальца)
  - Однократно нажмите кнопку, если вы хотите включить или выключить экран.
  - Нажмите и удерживайте кнопку, чтобы выбрать параметры управления питанием.
  - Включите функцию распознавания отпечатков пальцев, чтобы упростить процесс разблокировки экрана. Дополнительные сведения см. в разделе *Обзор функции распознавания отпечатков пальцев*.
  - Коснитесь кнопки, чтобы сделать снимок с помощью фронтальной камеры. Коснитесь кнопки два раза, чтобы сделать снимок экрана.



- Доступ к некоторым функциям может быть ограничен (в зависимости от спецификаций устройств).



- Не ставьте тяжелые предметы на устройство и не садитесь на него. В противном случае это может привести к повреждению сенсорного экрана.
- Защитная пленка для экрана или дополнительные аксессуары могут мешать работе датчика приближения.
- Если на устройство попала жидкость или оно используется во влажном месте, то сенсорный экран и кнопки могут функционировать неправильно.

## Включение и выключение питания

### Включение питания

Когда телефон выключен, нажмите и задержите кнопку питания/блокировки.



- При первом включении устройства запускается процедура начальной установки. В первый раз загрузка телефона может занять больше времени, чем обычно.

### Выключение питания

Нажмите и удерживайте кнопку питания/блокировки, затем выберите **Выключение**.

### Опции управления питанием

Нажмите и удерживайте кнопку питания/блокировки, затем выберите нужную опцию.

- **Выключение:** выключение устройства.
- **Выключение и перезагрузка:** перезагрузка устройства.
- **Включить режим "В самолете":** блокировка функций связи, включая выполнение вызовов, отправку сообщений и просмотр веб-страниц. Все другие функции будут доступны.

# Установка SIM-карты и аккумулятора

Установите SIM-карту, предоставленную поставщиком услуг связи, и входящий в комплект поставки аккумулятор.

- 1 Для того, чтобы снять заднюю крышку, крепко удерживайте устройство в руке. Ногтем большого пальца другой руки приподнимите заднюю крышку, как показано на рисунке.

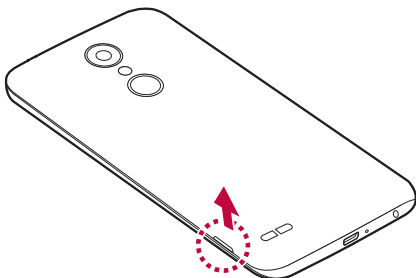

- 2 Вставьте SIM-карту в слот для SIM-карты, как показано на рисунке. Убедитесь, что карта установлена позолоченными контактами вниз.

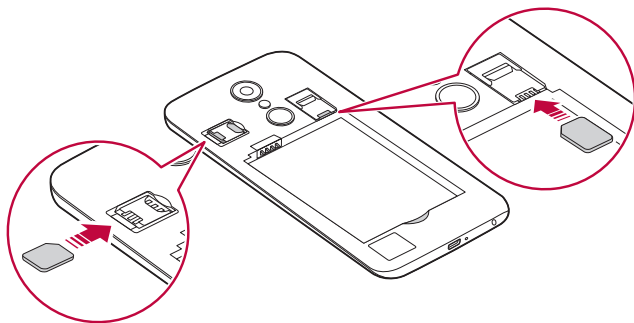

3 Вставьте аккумулятор.

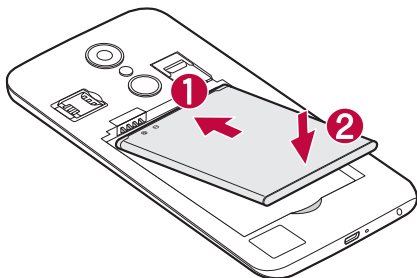

4 Чтобы установить заднюю крышку обратно, поместите ее поверх отсека для аккумулятора и нажмите на нее до щелчка.

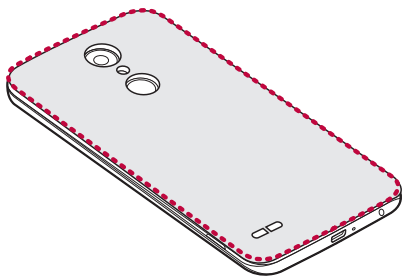

- Данное устройство работает только с картами типа Nano-SIM.
- Для надежной работы рекомендуется использовать телефон с правильным типом SIM-карты. Всегда используйте заводские SIM-карты, предоставляемые оператором сотовой связи.

## Меры предосторожности при использовании SIM-карты

- Не теряйте SIM-карту. Компания LG не несет ответственности за ущерб и иные проблемы, вызванные потерей SIM-карты или ее передачей другим лицам.

- Соблюдайте осторожность, чтобы не повредить SIM-карту во время ее установки или извлечения.

## Установка карты памяти

Вставьте карту памяти в устройство.

Устройство поддерживает карты microSD емкостью до 2 ТБ. В зависимости от производителя и типа карты памяти некоторые из них могут быть несовместимы с этим устройством.

- 1 Снимите заднюю крышку.
- 2 Вставьте карту памяти позолоченными контактами вниз.

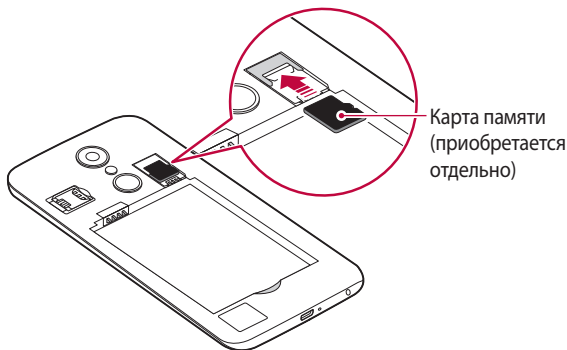

- 3 Установите заднюю крышку.





- Некоторые карты памяти могут быть несовместимы с данным устройством. Использование несовместимой карты может привести к повреждению устройства, самой карты или данных, хранящихся на ней.



- При частой записи и удалении данных сокращается срок службы карт памяти.

## Извлечение карты памяти

Отключите карту памяти перед извлечением, чтобы защитить данные.

- 1 Коснитесь  > **Настройки** > **Общие** > **Хранилище данных** > .
- 2 Снимите заднюю крышку и извлеките карту памяти.



- Не извлекайте карту памяти в процессе передачи или получения данных. Это может привести к потере или повреждению данных, а также к повреждению карты или устройства. Компания LG не несет ответственности за убытки, возникшие в результате неправильного использования карт памяти.

## Зарядка аккумулятора

Перед использованием устройства полностью зарядите аккумулятор.

Подключите один конец кабеля для зарядки к зарядному устройству, вставьте другой конец кабеля в разъем для кабеля, затем подключите зарядное устройство к розетке.

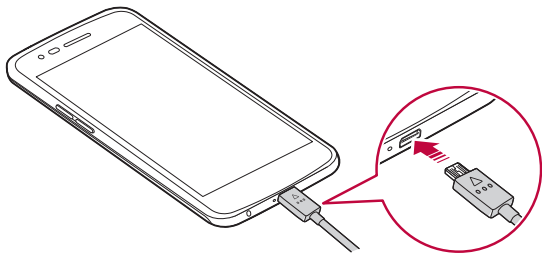



- Используйте только тот кабель USB, который входит в комплект поставки устройства.
- Убедитесь, что используются одобренные компанией LG зарядное устройство, аккумулятор и зарядный кабель. Зарядка аккумулятора с помощью зарядного устройства стороннего производителя может привести к взрыву аккумулятора или к повреждению устройства.
- Использование устройства во время зарядки может привести к поражению электрическим током. Чтобы воспользоваться устройством, завершите процесс зарядки.



- После полной зарядки устройства отключите зарядное устройство от розетки. Это предотвратит излишнее энергопотребление.
- Еще одним способом зарядки аккумулятора является подключение устройства к настольному или портативному компьютеру с помощью USB-кабеля. Это может занять больше времени, чем обычная зарядка аккумулятора.
- Не заряжайте аккумулятор с помощью USB-концентратора, который не может поддерживать номинальное напряжение. Зарядка может завершиться с ошибкой или неожиданно остановиться.

## **Меры предосторожности при использовании устройства**

- Будьте предельно осторожны при замене аккумулятора, чтобы в устройство не попали посторонние предметы или влага.
- Убедитесь, что внутренние компоненты устройства не имеют контакта с металлическими предметами или водой.
- Используйте только кабель USB, входящий в комплект поставки; не используйте кабели USB или зарядные устройства стороннего производства. Ограниченная гарантия LG не распространяется на использование дополнительных аксессуаров других производителей.
- Несоблюдение инструкций, приведенных в настоящем руководстве, и ненадлежащее использование устройства может привести к его повреждению.

## Эффективное использование аккумулятора

Время работы аккумулятора может уменьшиться, если запускать много приложений и функций, работающих одновременно и непрерывно.

Закрывайте фоновые процессы, чтобы увеличить время работы аккумулятора.

Чтобы снизить потребление энергии аккумулятора, придерживайтесь следующих рекомендаций.

- Выключайте функции Bluetooth® и Wi-Fi, когда вы ими не пользуетесь.
- Задайте минимально возможное время отключения экрана.
- Снизьте до минимума яркость экрана.
- Включайте блокировку экрана, когда устройство не используется.
- Проверьте расход заряда аккумулятора и закройте все загруженные приложения, которые потребляют энергию аккумулятора.

## Сенсорный экран

Ознакомьтесь с экранными жестами, с помощью которых можно управлять устройством.

### Касание

Слегка коснитесь экрана кончиком пальца, чтобы выбрать или запустить приложение или активировать функцию.

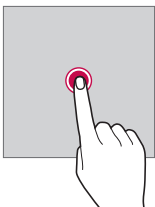



## Касание и удержание

Коснитесь и удерживайте в течение нескольких секунд, чтобы отобразить меню с доступными параметрами.

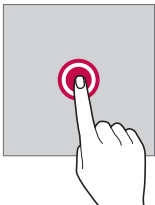

## Двойное касание

Быстро коснитесь экрана дважды, чтобы увеличить или уменьшить масштаб веб-страницы или карты.

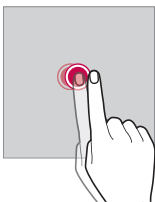

## Перемещение

Коснитесь элемента (например, приложения или виджета) и переместите его в другое место. Этот жест используется для перемещения элементов.

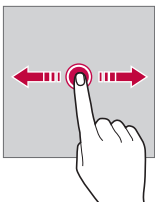

## Прокрутка

Коснитесь экрана пальцем и сразу же проведите в нужном направлении. Этот жест используется для просмотра списков, веб-страниц, фотографий, переключения между экранами и т. д.

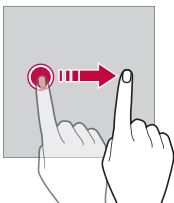

## Сведение и разведение

Для уменьшения масштаба, например на фотографии или карте, коснитесь экрана двумя пальцами, а затем сведите их вместе. Для увеличения масштаба разведите пальцы.

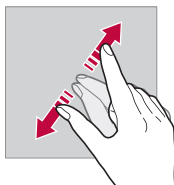
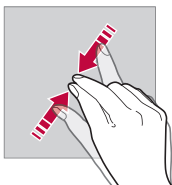

- Не подвергайте сенсорный экран сильным механическим ударам. Это может привести к повреждению сенсорного датчика.



- В том случае, если устройство используется вблизи магнитных, металлических или проводящих электрический ток материалов, может произойти сбой в работе сенсорного экрана.
- Если устройство используется под яркими источниками света, такими как прямой солнечный свет, то видимость экрана может снизиться в зависимости от вашего положения. Используйте устройство в затененном месте или в нормальном освещении, не слишком ярком, но достаточном для чтения.
- Не нажимайте на экран с чрезмерной силой.
- Слегка касайтесь пальцем нужного элемента.
- Сенсорное управление может не работать должным образом при касании экрана рукой в перчатке или кончиком ногтя.
- Сенсорное управление может не работать должным образом, если экран влажный или на него попала жидкость.
- Сенсорный экран может не работать должным образом, если на экран наклеена защитная пленка или имеются дополнительные аксессуары, которые были приобретены в стороннем магазине.

# Главный экран

## Обзор главного экрана

Главный экран является отправной точкой для доступа к различным функциям и приложениям на вашем устройстве. Коснитесь  на любом экране, чтобы перейти к главному экрану.

На главном экране можно управлять всеми приложениями и виджетами. Проведите пальцем по экрану влево или вправо, чтобы просмотреть все установленные приложения.



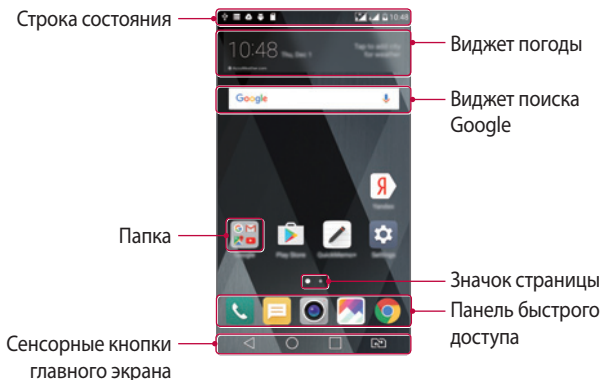

Для поиска приложения используйте поиск Google.

## Элементы главного экрана

Возможен просмотр всех приложений и расстановка виджетов и папок на главном экране.



- Внешний вид главного экрана может различаться в зависимости от поставщика услуг или версии программного обеспечения.

- **Строка состояния:** просмотр значков состояния, времени и уровня заряда аккумулятора.
- **Виджет погоды:** просмотр информации о погоде и времени в определенном регионе.
- **Виджет поиска Google:** поиск в Google посредством письменного или голосового ввода ключевых слов.
- **Папка:** создание папок для группировки приложений согласно вашим предпочтениям.
- **Значок страницы:** отображение общего количества панелей главного экрана. Коснитесь значка требуемой страницы, чтобы перейти к выбранной странице. Значок, соответствующий текущей странице, выделяется.
- **Панель быстрого доступа:** зафиксируйте основные приложения в нижней части экрана, чтобы иметь к ним доступ с любой панели главного экрана.
- **Сенсорные кнопки главного экрана**
  - : возврат к предыдущему экрану; закрытие клавиатуры или всплывающих окон.
  - : коснитесь, чтобы перейти к главному экрану; коснитесь и удерживайте, чтобы запустить поиск Google.
  - : просмотр списка недавно запущенных приложений или запуск приложения из списка. Для удаления всех последних запущенных приложений коснитесь **УДАЛИТЬ ВСЕ**. Чтобы использовать два приложения одновременно в многооконном режиме, нажмите и удерживайте кнопку во время использования приложения.
  - : выберите SIM-карту для использования. Коснитесь и удерживайте для настройки параметров двух SIM-карт.

## Изменение сенсорных кнопок главного экрана

Можно изменить расположение сенсорных кнопок главного экрана или настроить выполнение с их помощью других часто используемых функций.





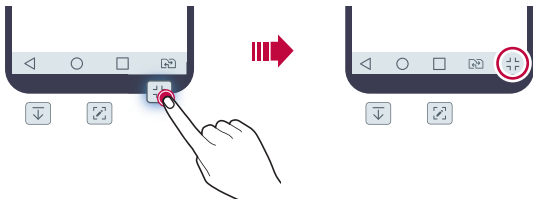

Коснитесь **О > Настройки > Дисплей > Сенсорные кнопки главного экрана > Комбинация кнопок** и настройте параметры кнопок.







- Доступны различные функции, включая QSlide, панель уведомлений и Capture+. Можно добавить максимум пять элементов.



## Значки состояния

При появлении уведомления о непрочитанном сообщении, событии из календаря или срабатывании будильника в строке состояния отображается соответствующий значок. Просмотрев значки уведомлений, отображаемые в строке состояния, можно узнать об изменениях на вашем устройстве.

	Нет сигнала
	Данные передаются по сети
	Будильник включен
	Режим вибрации включен
	Функция Bluetooth включена
	Установлено подключение к компьютеру через USB-кабель
	Уровень заряда аккумулятора

	Режим "В самолете" включен
	Пропущенные звонки
	Установлено подключение Wi-Fi
	Режим "Без звука"
	Геолокация включена
	Беспроводная точка доступа включена
	Нет SIM-карты



- Некоторые из этих значков могут выглядеть иначе или отсутствовать в зависимости от состояния устройства. Оценивайте значки с учетом среды, в которой используется устройство.
- Отображаемые значки могут различаться в зависимости от региона или поставщика услуг.

## Панель уведомлений

Чтобы открыть панель уведомлений, потяните строку состояния вниз.

- Чтобы открыть список значков быстрого доступа, перетащите панель уведомлений вниз или коснитесь ∨.
- Чтобы изменить расположение, добавить или удалить значки, коснитесь **ИЗМЕНИТЬ**.
- Если коснуться значка и удерживать его, откроется окно настройки данной функции.

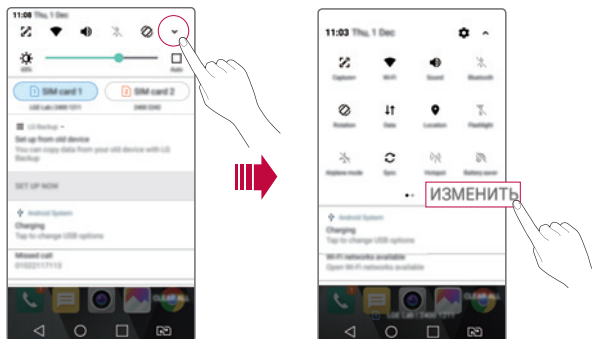



## Изменение ориентации экрана

Вы можете настроить автоматическое изменение ориентации экрана в зависимости от положения устройства.

На панели уведомлений коснитесь **Поворот экрана** в списке значков быстрого доступа.

Или коснитесь  > **Настройки** > **Дисплей** и активируйте **Автоповорот экрана**.



## Редактирование главного экрана

Коснитесь и удерживайте свободное место главного экрана, затем выберите необходимое действие.

- Чтобы изменить расположение панелей главного экрана, коснитесь и удерживайте панель, затем перетащите ее в другое место.
- Чтобы добавить виджет на главный экран, коснитесь и удерживайте свободное место главного экрана, затем выберите **Виджеты**.
- Чтобы изменить тему, коснитесь и удерживайте свободное место главного экрана, затем выберите **Тема**.

Или коснитесь  > **Настройки** > **Дисплей** > **Тема**, затем выберите тему, которую необходимо применить.

- Для настройки параметров главного экрана коснитесь и удерживайте свободное место главного экрана, затем выберите **Настройки главного экрана**. Дополнительные сведения см. в разделе *Параметры главного экрана*.

- Для просмотра или переустановки удаленных приложений коснитесь и удерживайте свободное место главного экрана, а затем выберите **Удаленные приложения**. Дополнительные сведения см. в разделе *Удаленные приложения*.

## Просмотр фонового изображения

На главном экране можно оставить только фоновое изображение, скрыв приложения и виджеты.

Для этого коснитесь главного экрана двумя пальцами и разведите их в стороны.

- Для возврата к исходному виду с приложениями и виджетами сведите два пальца на главном экране или коснитесь ◀.

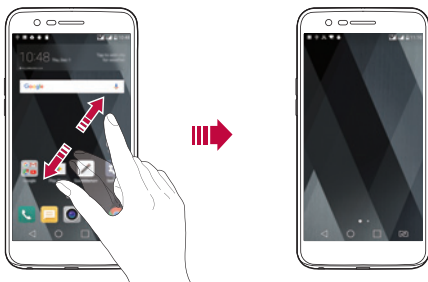

## Перемещение приложений на главном экране

Коснитесь и удерживайте значок приложения на главном экране, затем перетащите его в другое место.

- Чтобы сохранить часто используемые приложения в нижней части главного экрана, коснитесь и удерживайте значок приложения, а затем переместите его в область значков быстрого доступа внизу экрана.
- Чтобы удалить значок из области быстрого доступа, переместите его на главный экран.

## Использование папок на главном экране

### Создание папок

Коснитесь и удерживайте значок приложения на главном экране, затем переместите его на значок другого приложения.

- Будет создана новая папка, в которую будут добавлены перемещенные приложения.

### Редактирование папок

Коснитесь папки на главном экране и выполните одно из следующих действий.

- Чтобы изменить имя и цвет папки, коснитесь имени папки.
- Для добавления приложений коснитесь и удерживайте значок приложения, затем перетащите его в папку и отпустите.
- Чтобы удалить приложение из папки, коснитесь и удерживайте значок приложения и переместите его за пределы папки. Если удаленное приложение является единственным приложением, находившимся в папке, папка автоматически удаляется.
- Вы также можете добавить и удалить приложения касанием  $\oplus$  в папке.

## Параметры главного экрана

Вы можете настраивать параметры главного экрана.

- 1 Коснитесь  $\bigcirc$  > **Настройки** > **Дисплей** > **Главный экран**.
- 2 Настройте следующие параметры:
  - **Выберите вид экрана:** выбор режима главного экрана.
  - **Обои:** смена фонового изображения главного экрана.
  - **Эффекты на экране:** выбор эффекта, применяемого при переходе между панелями главного экрана.
  - **Сортировать приложения по:** установка порядка сортировки приложений на главном экране.
  - **Сетка:** изменение принципа расположения приложений на главном экране.

- **Скрыть приложения:** выбор приложений, которые необходимо скрыть на главном экране.

## Блокировка экрана

### Общие сведения о блокировке экрана

Экран устройства выключается и блокируется при нажатии кнопки питания/блокировки. Блокировка включается автоматически, если устройство не используется в течение определенного периода времени.

Если блокировка экрана не установлена, то при нажатии кнопки питания/блокировки сразу же появится главный экран.

Для обеспечения безопасности и предотвращения несанкционированного доступа к устройству установите блокировку экрана.



- При блокировке экрана отключается сенсорный ввод (за ненадобностью) и снижается расход заряда аккумулятора. Если устройство не используется, рекомендуется активировать блокировку экрана.

### Настройка параметров блокировки экрана

Существует несколько вариантов настройки параметров блокировки экрана.

- 1 Коснитесь  > **Настройки** > **Дисплей** > **Экран блокировки** > **Способ блокировки экрана** и выберите нужный способ.
- 2 Настройте следующие параметры:
  - **Нет:** отключение функции блокировки экрана.
  - **Провести пальцем:** проведите пальцем по экрану, чтобы разблокировать его.
  - **Knock Code:** коснитесь областей на экране в определенном порядке для разблокировки экрана.
  - **Графический ключ:** введите графический ключ для разблокировки экрана.

- **PIN-код:** введите цифровой пароль для разблокировки экрана.
- **Пароль:** введите буквенно-цифровой пароль для разблокировки экрана.
- **Отпечатки пальцев:** разблокируйте экран с помощью отпечатка пальца.



- После 5 неправильных попыток разблокировки устройства экран будет заблокирован на 30 секунд.

## Настройки безопасного запуска

Если для блокировки экрана используется Knock Code, Графический ключ, PIN-код или Пароль, можно настроить блокировку устройства при каждом включении, чтобы обеспечить безопасность данных.

- Вы не сможете использовать все функции, кроме экстренных вызовов, пока устройство не будет разблокировано.
- Если вы забыли пароль для дешифровки, вы не сможете восстановить зашифрованные данные и личную информацию.

## Параметры экрана блокировки

Вы можете настроить следующие параметры экрана блокировки.

- 1 Коснитесь  > **Настройки** > **Дисплей** > **Экран блокировки**.
- 2 Настройте следующие параметры:
  - **Способ блокировки экрана:** выбор способа блокировки экрана.
  - **Smart Lock:** выбор доверенных элементов, при обнаружении которых выполняется автоматическая разблокировка устройства.
  - **Обои:** изменение фонового изображения экрана блокировки.
  - **Часы:** выбор типа отображения часов на экране блокировки.
  - **Ярлыки:** добавьте ярлык для быстрого запуска приложения с экрана блокировки, перетаскив ярлык приложения на экране.
  - **Контактная информация:** отображение экстренной контактной информации на экране блокировки.
  - **Таймер блокировки:** установка периода времени, по истечении которого устройство автоматически блокируется.

- **Мгновенная блокировка кнопкой питания:** мгновенная блокировка экрана при нажатии кнопки питания/блокировки.



- Доступные настройки могут различаться в зависимости от выбранного способа блокировки экрана.

## Включить экран

Вы можете включить и выключить экран двойным касанием.



- Эта возможность доступна только для главного экрана LG. Она может работать неправильно, если установлено стороннее средство запуска или сторонний главный экран.
- Касайтесь экрана кончиком пальца, не касайтесь ногтем.
- Чтобы использовать функцию KnockON, убедитесь, что датчик освещенности и приближения не закрыт пленкой или чем-либо еще.

## Включение экрана

Дважды коснитесь середины экрана.

- Касание в верхней или нижней части экрана может уменьшить скорость распознавания.

## Выключение экрана

Дважды коснитесь пустого места на главном экране.

Или дважды коснитесь строки состояния.

## Knock Code

Вы можете создать собственную комбинацию касаний для разблокировки экрана. Если экран выключен, можно получить доступ к главному экрану, коснувшись его участков в заданной последовательности.



- Вместе с функцией KnockON можно использовать свой собственный код Knock Code.
- Удостоверьтесь, что вы касаетесь экрана кончиком пальца.

## Создание Knock Code

- 1 Коснитесь  > **Настройки** > **Дисплей** > **Экран блокировки** > **Способ блокировки экрана** > **Knock Code**.
- 2 Для создания Knock Code коснитесь областей экрана в любой последовательности и выберите **ДАЛЕЕ**.
- 3 Введите Knock Code еще раз для подтверждения, затем коснитесь **ПОДТВЕРДИТЬ**.

## Разблокировка экрана с помощью Knock Code

Используйте созданный Knock Code для разблокировки экрана.

Введите Knock Code на выключенном сенсорном экране.

- Можно также ввести Knock Code на экране разблокировки.

## Шифрование карты памяти

Существует возможность шифрования данных, сохраненных на карте памяти, для их защиты. Шифрование данных на карте памяти предотвращает доступ к ним с другого устройства.

- 1 Коснитесь  > **Настройки** > **Общие** > **Отпечатки пальцев и безопасность** > **Шифрование SD-карты**.
- 2 Ознакомьтесь с информацией о шифровании карты памяти, затем коснитесь **ДАЛЕЕ** для продолжения.
- 3 Выберите режим шифрования и коснитесь **ЗАШИФРОВАТЬ СЕЙЧАС**.
  - **Шифрование новых данных:** шифровать только новые данные, сохраненные на карте памяти.
  - **Полное шифрование:** шифровать все данные, размещенные на карте памяти.

- **Исключить файлы мультимедиа:** шифровать все файлы, за исключением мультимедийных, таких как музыка, фотографии и видео.



- Чтобы зашифровать карту памяти, необходимо убедиться, что установлена блокировка экрана с помощью PIN-кода или пароля.
- После запуска шифрования карты памяти некоторые функции будут недоступны.
- Если во время процедуры шифрования выключить устройство, то процесс шифрования будет прерван и некоторые данные могут быть повреждены. Поэтому не забудьте проверить, достаточен ли уровень заряда аккумулятора перед началом шифрования.
- Зашифрованные файлы доступны только на устройстве, на котором они были зашифрованы.
- Зашифрованную карту памяти невозможно использовать на другом устройстве LG. Чтобы использовать зашифрованную карту памяти на другом мобильном устройстве, ее необходимо отформатировать.
- Вы можете активировать шифрование карты памяти даже при отсутствии карты в устройстве. Любая карта памяти, установленная после включения шифрования, будет автоматически зашифрована.

## Создание снимков экрана

Вы можете делать снимки текущего экрана.

### С помощью комбинации кнопок

Одновременно нажмите и удерживайте кнопку питания/блокировки и кнопку уменьшения громкости (–) не менее двух секунд.

- Снимки экрана сохраняются в папке **Screenshots**, которая находится в Галерее.

### С помощью функции Capture+

Опустите строку состояния на экране, снимок которого необходимо сделать, и коснитесь .





- Когда экран выключен или заблокирован, то получить доступ к функции **Capture+** можно, нажав кнопку увеличения громкости (+) два раза. Чтобы активировать эту функцию, коснитесь **О** > **Настройки** > **Общие** и включите функцию **Быстрая кнопка**.
- Дополнительные сведения см. в разделе *Написание заметок на снимках экрана*.

## Ввод текста

### Использование смарт-клавиатуры

Для ввода и редактирования текста можно использовать смарт-клавиатуру.

С помощью смарт-клавиатуры вы можете просматривать текст по мере ввода, не переключаясь между экраном и обычной клавиатурой. Это позволяет быстро найти и исправить ошибки, возникающие при вводе текста.



### Перемещение курсора

С помощью смарт-клавиатуры можно перемещать курсор в нужное положение. Во время ввода текста коснитесь и удерживайте клавишу пробела, а затем перетащите ее влево или вправо.

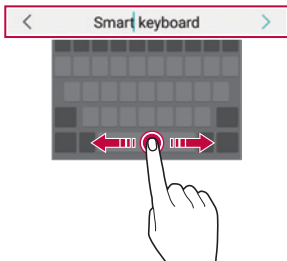

- Эта возможность доступна только для клавиатуры QWERTY.

## Предлагаемые слова при вводе текста

Смарт-клавиатура автоматически анализирует вводимый вами текст и предлагает наиболее часто используемые слова. Чем дольше вы используете устройство, тем более точным становится набор предлагаемых слов.

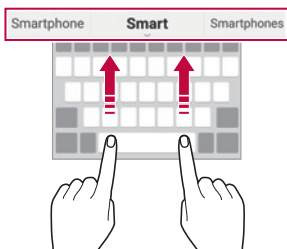

Начните вводить текст, затем выберите подходящее слово или проведите пальцем вверх по правой или левой части клавиши пробела.

- Выбранное слово вводится автоматически - вам не нужно вводить его по буквам.



## Изменение раскладки клавиатуры QWERTY

Вы можете добавлять, удалять и перемещать клавиши в нижнем ряду клавиатуры.

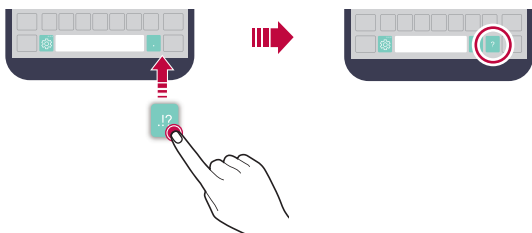

- 1 Коснитесь  > **Настройки** > **Общие** > **Язык и клавиатура** > **Клавиатура LG** > **Высота и раскладка клавиатуры** > **Раскладка QWERTY**.  
Или коснитесь на клавиатуре  и выберите **Высота и раскладка клавиатуры** > **Раскладка QWERTY**.
- 2 Выберите клавишу в нижнем ряду, затем переместите ее на другое место.



- Эта возможность доступна только для клавиатур с раскладками QWERTY, QWERTZ и AZERTY.
- Эта функция может не поддерживаться для некоторых языков.

## Настройка высоты клавиатуры

Для максимального комфорта при наборе текста можно настроить высоту клавиатуры.

- 1 Коснитесь  > **Настройки** > **Общие** > **Язык и клавиатура** > **Клавиатура LG** > **Высота и раскладка клавиатуры** > **Высота клавиатуры**.  
Или коснитесь на клавиатуре  и выберите **Высота и раскладка клавиатуры** > **Высота клавиатуры**.
- 2 Настройте высоту клавиатуры.



## Переключение клавиатуры в альбомный режим

Вы можете переключить клавиатуру в альбомный режим одним из следующих способов:

- 1 Коснитесь **О** > **Настройки** > **Общие** > **Язык и клавиатура** > **Клавиатура LG** > **Высота и раскладка клавиатуры** > **Тип клавиатуры в альбомной ориентации**.  
Или коснитесь на клавиатуре  и выберите **Высота и раскладка клавиатуры** > **Тип клавиатуры в альбомной ориентации**.
- 2 Выберите режим отображения клавиатуры.

## Разделение клавиатуры

В альбомном режиме клавиатуру можно разделить на две части, которые будут расположены по разные стороны экрана.

Коснитесь **О** > **Настройки** > **Общие** > **Язык и клавиатура** > **Клавиатура LG** > **Высота и раскладка клавиатуры** > **Разделить клавиатуру**.

Или коснитесь на клавиатуре  и выберите **Высота и раскладка клавиатуры** > **Разделить клавиатуру**.



- Поверните устройство в альбомный режим, чтобы разделить клавиатуру с обеих сторон экрана. Сведите или разведите большой и указательный пальцы на клавиатуре для ее разделения или слияния.

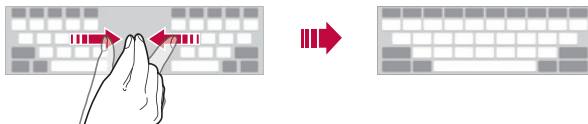

## Режим ввода одной рукой

Можно разместить клавиатуру сбоку, чтобы было удобнее пользоваться ей одной рукой.

- 1 Коснитесь  > **Настройки** > **Общие** > **Язык и клавиатура** > **Клавиатура LG** > **Высота и раскладка клавиатуры** > **Управление одной рукой**.

Или коснитесь на клавиатуре  и выберите **Высота и раскладка клавиатуры** > **Управление одной рукой**.

- 2 Коснитесь стрелки рядом с клавиатурой, чтобы переместить ее в нужном направлении.



## Голосовой ввод текста

На клавиатуре коснитесь и удерживайте  и затем выберите .



- Для улучшения распознавания голосовых команд произносите слова четко.
- Для ввода текста с помощью голоса убедитесь, что ваше устройство подключено к сети.
- Для выбора языка для распознавания голоса, коснитесь  > **Языки** на экране распознавания голоса.
- Эта функция может не поддерживаться или поддерживаемые языки могут различаться в зависимости от региона обслуживания.



## Добавление языков для клавиатуры

Вы можете добавить дополнительные языки для ввода с клавиатуры.

- 1 Коснитесь  > **Настройки** > **Общие** > **Язык и клавиатура** > **Клавиатура LG** > **Выбрать языки**.
- 2 Выберите необходимые языки для ввода.

## Копирование и вставка

Вы можете вырезать или скопировать текст из приложения, а затем вставить этот текст в то же приложение. Либо можно запустить другие приложения и вставлять в них текст.



- 1 Коснитесь и удерживайте фрагмент текста, который нужно скопировать или вырезать.
- 2 Перетащите  /  для изменения границ фрагмента.
- 3 Коснитесь **ВЫРЕЗ.** или **КОПИРОВАТЬ**.
  - Вырезанный или скопированный текст автоматически добавляется в буфер обмена.
- 4 Коснитесь и удерживайте область ввода текста, затем выберите **ВСТАВИТЬ**.





- Если отсутствуют вырезанные или скопированные элементы, то пункт **ВСТАВИТЬ** не отобразится.

## Буфер обмена

Если вы копируете или вырезаете изображение или текст, оно автоматически сохраняется в буфере обмена и его можно вставить в любое место.

- 1 На клавиатуре коснитесь и удерживайте  и выберите .  
Или коснитесь и удерживайте область ввода текста, затем выберите **БУФЕР ОБМЕНА**.
- 2 Выберите и вставьте элемент из буфера обмена.
  - В буфере обмена может быть сохранено до 20 элементов.



- Коснитесь , чтобы предотвратить удаление сохраненных элементов даже в случае превышения лимита. Можно защитить от удаления до 10 элементов. Чтобы удалить защищенные элементы, сначала разблокируйте их.
- Нажмите , чтобы удалить элементы, сохраненные в буфере обмена.



- Буфер обмена может не поддерживаться некоторыми загруженными приложениями.

## Не беспокоить

Чтобы не отвлекаться на уведомления, вы можете ограничить или приостановить их получение на определенный период времени.

- 1 Коснитесь  > **Настройки** > **Звук и уведомления** > **Не беспокоить**, затем перетащите  для активации.
- 2 Коснитесь **Звуки и вибрация** и выберите нужный режим:
  - **Только важные:** получение звуковых уведомлений или уведомлений с помощью вибросигнала от выбранных приложений. Сигнал будильника все равно будет звучать, даже если включен режим **Только важные**.
  - **Полная тишина:** отключение звука и вибрации.



03

**Полезные  
приложения**



# Установка и удаление приложений

## Установка приложений

Доступ к магазину приложений для поиска и загрузки приложений.

- Вы можете использовать **SmartWorld**, **Play Маркет**, а также магазин приложений, предоставленный оператором связи.



- В некоторых магазинах приложений может потребоваться создание аккаунта для входа на сайт.
- За пользование некоторыми приложениями может взиматься плата.
- В зависимости от тарифного плана с вас может взиматься дополнительная плата за мобильную передачу данных.
- **SmartWorld** может не поддерживаться в зависимости от региона или поставщика услуг.

## Удаление приложений

Удаляйте с телефона приложения, которые вам больше не нужны.

### Удаление с помощью касания и удержания

На главном экране коснитесь и удерживайте значок удаляемого приложения, а затем переместите его в область **Удалить** в верхней части экрана.

Вы также можете коснуться и удерживать значок приложения, затем выбрать приложение или виджет, рядом с которым есть значок  для удаления.

- Если приложения были удалены в течение последних 24 часов, их можно восстановить. Дополнительные сведения см. в разделе *Удаленные приложения*.

## Удаление с помощью меню настроек

Коснитесь  > **Настройки** > **Общие** > **Приложения**, выберите приложение, затем коснитесь **Удалить**.

## Удаление приложений из магазина приложений



Чтобы удалить приложение, перейдите в магазин приложений, из которого вы загрузили приложение, и удалите приложение.



- Некоторые приложения не могут быть удалены пользователем.

## Удаленные приложения

Вы можете просматривать ранее удаленные приложения на главном экране. Кроме того, можно переустановить приложения в течение 24 часов после их удаления.

- 1 Коснитесь  > **Удаленные приложения**.
- 2 Активируйте нужную функцию:
  - **Установить заново**: переустановка выбранного приложения.
  - : окончательное удаление ранее установленных приложений с устройства.







- Ранее установленные приложения окончательно удаляются с устройства автоматически по истечении 24 часов с момента удаления. Если вы хотите переустановить удаленные ранее приложения, то их необходимо снова загрузить из магазина приложений.
- Эта функция активируется только на главном экране по умолчанию. При удалении приложений с использованием экрана EasyHome или другой оболочки они немедленно и окончательно удаляются с устройства.

# Телефон

## Выполнение вызова

Вы можете выполнить вызов одним из доступных способов: ввести номер телефона вручную, позвонить абоненту из списка контактов или из списка последних вызовов.



## Выполнение вызова с клавиатуры

- 1 Коснитесь  >  > Телефон.
- 2 Вы можете выполнить вызов одним из следующих способов:
  - Введите номер телефона и коснитесь .
  - Коснитесь и удерживайте кнопку быстрого набора.
  - Найдите нужный контакт в списке контактов, введя первые буквы его имени, затем коснитесь .





- Чтобы добавить знак "+" при вводе международного номера, коснитесь и удерживайте цифру 0.
- Информацию о добавлении телефонных номеров в список быстрого набора см. в разделе [Добавление контактов](#).

## Вызов абонента из списка контактов

- 1 Коснитесь  >  > Контакты.
- 2 Выберите имя контакта из списка и коснитесь .



## Ответ на вызов

Чтобы ответить на вызов, переместите  за пределы окружности на экране входящего вызова.

- Подключив стереогарнитуру, можно совершать вызовы с помощью кнопки начала/завершения вызова на гарнитуре.
- Для завершения разговора при помощи кнопки питания/блокировки нажмите  > **Настройки** > **Сети** > **Настройки вызовов** > **Общие** > **Прием и завершение вызовов**, затем выберите параметр **Завершать вызовы нажатием кнопки питания**.

## Отклонение вызова

Чтобы отклонить входящий вызов, переместите  за пределы окружности на экране входящего вызова.

- Чтобы отправить сообщение об отклонении вызова, переместите значок сообщений  по экрану.
- Чтобы создать или изменить сообщение об отклонении вызова, коснитесь  > **Настройки** > **Сети** > **Настройки вызовов** > **Общие** > **Блокировка и отклонение вызовов с отправкой сообщения** > **Отклонить и отправить сообщение**.
- При входящем вызове нажмите кнопку увеличения громкости (+), уменьшения громкости (-) или кнопку питания/блокировки для отключения звука мелодии или вибрации, либо для удержания вызова.

## Просмотр пропущенных вызовов

Если у вас есть пропущенный вызов, в строке состояния в верхней части экрана отображается значок .

Для просмотра информации о пропущенном вызове потяните строку состояния вниз. Или коснитесь  >  > **Вызовы**.

## Функции, доступные во время разговора

Во время разговора можно использовать различные функции с помощью кнопок на экране:

- **Контакты:** просмотр списка контактов во время звонка.
- **Завершить:** завершение вызова.
- **Набор:** открытие или закрытие панели набора номера.
- **Динамик:** включение громкой связи.
- **Без звука:** отключение звука, чтобы собеседник вас не слышал.
- **Bluetooth:** перевод вызова на устройство Bluetooth, которое сопряжено и подключено.
- **⋮:** доступ к дополнительным параметрам вызова.



- Доступные настройки могут различаться в зависимости от региона или поставщика услуг.

## Выполнение трехстороннего вызова

Во время разговора вы можете позвонить еще одному абоненту.



- 1 Во время разговора коснитесь **⋮** > **Добавить вызов**.
- 2 Введите номер телефона и коснитесь **☎**.
  - На экране одновременно будут отображаться оба вызова, при этом первый вызов будет поставлен на удержание.
- 3 Чтобы начать сеанс конференц-связи, коснитесь значка **Объединить**.



- За каждый совершенный вызов может взиматься плата. Для получения дополнительной информации обратитесь к оператору связи.

## Просмотр журнала вызовов

Чтобы просмотреть последние вызовы, коснитесь  > **Вызовы**. В журнале доступны следующие функции:



- Чтобы просмотреть подробности вызовов, выберите контакт. Чтобы позвонить выбранному контакту, коснитесь .
- Чтобы удалить вызовы из журнала, коснитесь  > **Удалить**.



- Длительность вызова, которая отображается на экране вызова, может не совпадать с длительностью, по которой оператор тарифицирует этот вызов. Для получения дополнительной информации обратитесь к оператору связи.

## Настройка параметров вызова

Можно настроить различные параметры вызовов.

- 1 Нажмите  > **Набор номера или Вызовы**.
- 2 Коснитесь  > **Настройки вызовов** и настройте нужные параметры.

# SMS/MMS

## Отправка сообщений

С помощью приложения SMS/MMS вы можете создавать и отправлять сообщения своим контактам.



- При отправке сообщения за границей с вас может взиматься дополнительная плата. Для получения дополнительной информации обратитесь к оператору связи.

- 1 Коснитесь .
- 2 Коснитесь .
- 3 Укажите получателя и создайте сообщение.
  - Чтобы добавить в сообщение файлы, коснитесь .
  - Чтобы открыть меню дополнительных параметров, коснитесь .
- 4 Коснитесь **Отпр.**, чтобы отправить сообщение.

## Просмотр сообщения

Вы можете просматривать историю обмена сообщениями, сгруппированную по пользователям.

- 1 Коснитесь .
- 2 Выберите контакт в списке сообщений.

## Настройка параметров обмена сообщениями

Вы можете настроить параметры обмена сообщениями по своему усмотрению.

- 1 Коснитесь .
- 2 Коснитесь > **Настройки** в списке сообщений.

# Камера

## Включение камеры

Вы можете делать снимки или записывать видео, чтобы сохранить памятные моменты.

Коснитесь  > .



- Перед началом съемки протрите объектив камеры мягкой тканью.
- Следите за тем, чтобы не оставлять на объективе камеры отпечатки пальцев или другие посторонние вещества.
- Если уровень заряда аккумулятора ниже 5%, зарядите его перед использованием камеры.
- Некоторые рисунки в данном руководстве пользователя могут не совпадать с видом устройства.
- Просматривать и редактировать фотографии и видео можно с помощью приложения **Галерея**.

Дополнительные сведения см. в разделе *Обзор галереи изображений*.











## Фотосъемка

- 1 Коснитесь объекта для фокусировки камеры.
- 2 Коснитесь , чтобы сделать снимок.
  - Или нажмите кнопку уменьшения громкости (-) или увеличения громкости (+), чтобы сделать снимок.



- Когда экран выключен или заблокирован, включите камеру, дважды нажав кнопку уменьшения громкости (-). Для включения этой функции коснитесь  > **Настройки** > **Общие** > **Быстрая кнопка** и выберите параметр **Открыть приложение Capture+/Камера**.

## Запись видеоролика

- 1 Коснитесь объекта для фокусировки камеры.
- 2 Коснитесь 
  - Чтобы сделать снимок во время записи видео, коснитесь .
  - Чтобы сделать паузу во время записи видео, коснитесь . Чтобы продолжить запись, коснитесь .
- 3 Коснитесь , чтобы завершить запись видео.

## Настройка параметров камеры

Вы можете настроить различные параметры камеры по своему усмотрению.

Нажмите  на экране.



- Доступные параметры могут различаться в зависимости от выбранной камеры (фронтальной или задней камеры), а также от выбранного режима съемки.

<b>Размер фото</b>	Выберите значения для соотношения сторон и размера фотографий.
--------------------	--

<b>Разрешение видео</b>	Выберите значения для разрешения и размера видео.
<b>HDR</b>	Создавайте яркие фотографии и компенсируйте недостатки изображения эффектами при съемке против света. Эти функции обеспечиваются технологией расширенного динамического диапазона (HDR) изображений, которой оснащена камера устройства.
<b>Таймер</b>	Установите таймер автоматической съемки после определенного промежутка времени.
<b>Опция Cheese shutter</b>	Съемка фотографий с помощью голосовых команд.
<b>Геометки</b>	Сохраняйте изображения с GPS-данными о местоположении.
<b>Сетка</b>	Отображение направляющей сетки позволяет делать фотографии или записывать видео с учетом горизонтальных и вертикальных опорных линий.
<b>Хранилище данных</b>	Выбор Внутренняя память или Карта SD. (Доступно, когда вставлена карта памяти.)
<b>Простой вид</b>	Скрытие всех меню на экране камеры.

## Дополнительные параметры фронтальной камеры

<b>Съемка селфи</b>	<p>Настройка параметров съемки селфи.</p> <ul style="list-style-type: none"> <li>• Съемка по жесту: съемка с помощью жеста.</li> <li>• Автосъемка: автоматическое создание снимка при распознании лица.</li> </ul>
<b>Сохранить как перевернутое</b>	Сохранение изображения в зеркальном отражении после съемки селфи.

## Серийная съемка

Создание непрерывной последовательности кадров, которые объединяются в движущуюся картинку.

На экране камеры коснитесь и удерживайте .

- Пока вы удерживаете значок , происходит непрерывная съемка с высокой скоростью.



- Можно сделать серию до 30 последовательных фотографий.

## Простой вид

Коснитесь  > **Простой вид**, чтобы скрыть меню на экране камеры.

Коснитесь , чтобы отобразить их.

## AE/AF lock

Вы можете исправить текущий уровень экспозиции и положение фокуса, коснувшись и удерживая экран на дисплее камеры. Чтобы отключить эту функцию, коснитесь пустой области экрана.



## Переключение между камерами

Вы можете переключаться между фронтальной и задней камерами в зависимости от условий съемки.

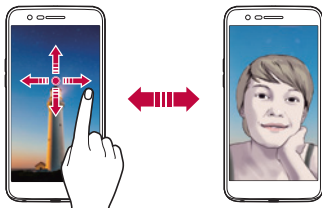

На экране камеры коснитесь  или проведите пальцем по экрану в любом направлении для переключения между фронтальной и задней камерами.



- Используйте фронтальную камеру для создания селфи. Дополнительные сведения см. в разделе *Съемка селфи*.

## Переключение между стандартной и широкоугольной камерой

Переключение между стандартным и широкоугольным режимом фронтальной камеры для съемки фотографии и записи видео в соответствии с вашими предпочтениями.

- Коснитесь  /  для переключения между стандартным и широким углом обзора.

## Увеличение или уменьшение масштаба

Вы можете увеличить или уменьшить масштаб изображения экрана камеры во время фотосъемки или записи видео.

- Сведите или разведите два пальца на экране камеры, чтобы увеличить или уменьшить изображение, затем используйте отобразившийся ползунок "+/-".



- Функция изменения масштаба не доступна при использовании фронтальной камеры в режиме селфи.

## Съемка селфи

Вы можете использовать фронтальную камеру, чтобы увидеть на экране свое лицо и сделать селфи.

### Съемка по жесту

Вы можете делать селфи с помощью жестов.

Поднесите раскрытую ладонь к фронтальной камере, а затем сожмите ее в кулак.

Вы также можете сжать кулак, а затем открыть его по направлению к фронтальной камере.

- Через три секунды будет сделан снимок.

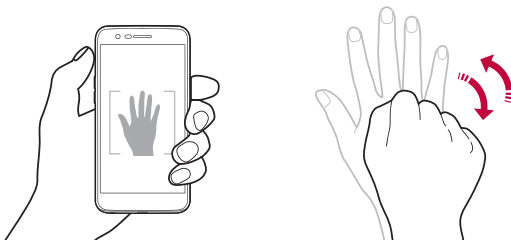

- Чтобы использовать эту функцию, перейдите в режим фронтальной камеры, затем коснитесь  > **Съемка селфи** > **Съемка по жесту**.
- Убедитесь, что ладонь и кулак находятся в зоне видимости камеры, чтобы их можно было распознать.
- Эта функция может быть недоступна при использовании некоторых функций камеры.

## Автосъемка

Вы можете использовать функцию распознавания лиц для упрощения съемки селфи. Вы можете настроить автоматическую съемку при распознании лица фронтальной камерой устройства.

- Когда фронтальная камера обнаружит ваше лицо, отобразится белая направляющая рамка. Если объект в направляющей раме прекращает двигаться, направляющая рамка становится синей, а затем камера делает снимок.



- Коснитесь  > Съемка селфи > Автосъемка, чтобы включить функцию автосъемки.

## Серийная съемка

Можно создать непрерывную серию селфи.

В режиме фронтальной камеры коснитесь и удерживайте значок . Или поднесите раскрытую ладонь к фронтальной камере, а затем быстро дважды сожмите ее в кулак.

- После трехсекундной задержки таймера будут сделаны четыре фотографии с двухсекундным интервалом.



## Сохранить как перевернутое

Перед съемкой фотографии с помощью фронтальной камеры коснитесь  > **Сохранить как перевернутое**. Изображение будет отражено по горизонтали.





- При использовании фронтальной камеры можно изменить способ съемки селфи с помощью параметров камеры. Дополнительные сведения см. в разделе *Настройка параметров камеры*.

## Галерея

### Обзор галереи изображений

Вы можете просматривать фотографии и видеоролики, сохраненные на телефоне, и управлять ими.

- 1 Коснитесь  > .

  - В папке отобразятся сохраненные фотографии и видеоролики.

- 2 Коснитесь папки и выберите файл.
  - Просматривайте выбранный файл в полноэкранном режиме.
  - Во время просмотра фотографий проведите пальцем влево или вправо для просмотра предыдущей или следующей фотографии.
  - При воспроизведении видео проведите пальцем влево или вправо для перемотки назад или вперед.





- В зависимости от установленного программного обеспечения некоторые форматы файлов могут не поддерживаться.
- Некоторые файлы могут не открываться из-за неправильной кодировки.
- Открытие файлов, которые превышают предельно допустимый размер, может привести к ошибке.

## Просмотр фотографий



- Осторожно коснитесь экрана, чтобы отобразить пункты меню. Чтобы скрыть пункты меню, коснитесь экрана еще раз.

## Редактирование фото

- 1 При просмотре фото коснитесь .
- 2 Используйте разнообразные эффекты и инструменты для редактирования фотографий.
- 3 Коснитесь , чтобы применить изменения.
- 4 Коснитесь **СОХРАНИТЬ**, чтобы сохранить изменения.
  - Изменения будут перезаписаны в исходный файл.
  - Чтобы сохранить отредактированную фотографию как отдельный файл, коснитесь  > **Сохранить копию**.





## Воспроизведение видео



- Для регулировки громкости звука проведите пальцем по правой стороне экрана видео вверх или вниз.
- Чтобы настроить яркость экрана, перетащите левую часть экрана видео вверх или вниз.



## Удаление файлов

Вы можете удалить файлы одним из следующих способов:

- Коснитесь и удерживайте файл в списке, а затем коснитесь **Удалить**.
- Коснитесь  в списке файлов и удалите необходимые файлы.
- Удаленные файлы автоматически перемещаются в **Корзину** и могут быть восстановлены в **Галерее** в течение 7 дней.
- В Галерее коснитесь  > **Корзина**. Коснитесь , чтобы полностью удалить файлы. В этом случае восстановить файлы будет невозможно.

## Предоставление общего доступа к файлам

Вы можете предоставить общий доступ к файлам одним из следующих способов:

- При просмотре фотографии или видеозаписи коснитесь , чтобы предоставить к файлу общий доступ удобным для вас способом.
- Коснитесь  в списке файлов, чтобы выбрать файлы и предоставить к ним общий доступ удобным для вас способом.

# Музыка

Вы можете воспроизводить и управлять песнями и музыкальными альбомами.

- 1 Коснитесь  > LG > Музыка.
- 2 Выберите категорию.
- 3 Выберите музыкальный файл.

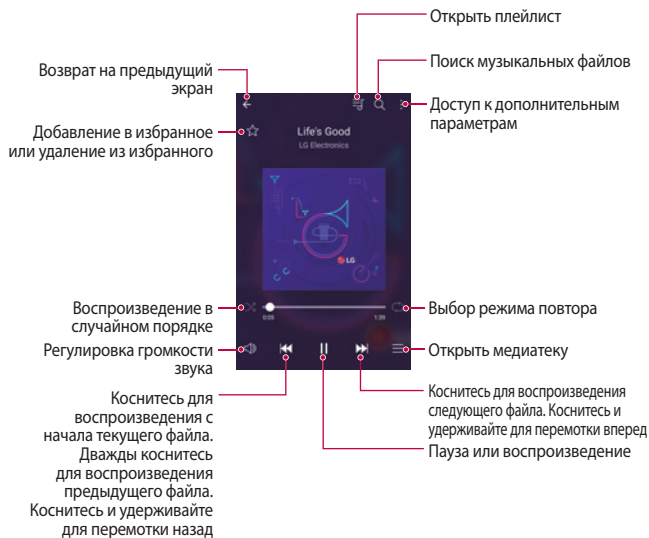



- В зависимости от установленного программного обеспечения некоторые форматы файлов могут не поддерживаться.
- Открытие файлов, которые превышают предельно допустимый размер, может привести к ошибке.
- На некоторые музыкальные файлы могут быть зарегистрированы авторские права, защищенные соответствующим международным законодательством. Возможно, вам необходимо получить официальное разрешение для того, чтобы скопировать музыкальный файл. Прежде чем загрузить или скопировать музыкальный файл, уточните законодательные положения об авторском праве, действующие в соответствующей стране.
- Эта модель поддерживает режим высокого качества звучания. Файлы высокого качества звучания отмечены значком Hi-Fi.

## Эл. почта

### Обзор электронной почты

Вы можете добавить аккаунт электронной почты, чтобы проверять и отправлять электронные письма с телефона.



- В зависимости от тарифного плана с вас может взиматься дополнительная плата за мобильную передачу данных. Для получения дополнительной информации обратитесь к оператору связи.

### Регистрация аккаунта электронной почты

При первом запуске приложения вы можете зарегистрировать имеющийся аккаунт электронной почты.

- 1 Коснитесь  Эл. почта.
- 2 Выберите поставщика услуг электронной почты.

- 3 Введите электронный адрес и пароль, затем коснитесь **ДАЛЕЕ**, чтобы зарегистрировать аккаунт.
  - Если вы хотите зарегистрировать аккаунт вручную или в списке отсутствует необходимая служба, коснитесь **НАСТРОЙКА ВРУЧНУЮ**.

## Управление аккаунтами электронной почты

Чтобы просмотреть или изменить настройки аккаунта электронной почты, коснитесь  > **Настройки**.

- Чтобы добавить аккаунт, коснитесь **Добавить аккаунт**.
- Чтобы удалить аккаунт, коснитесь  > **Удалить аккаунт**.





## Открытие другого аккаунта электронной почты

Если зарегистрировано несколько аккаунтов и вы хотите просмотреть другой аккаунт, коснитесь  и выберите другой аккаунт из списка.

## Проверка почты

- 1 Коснитесь  и выберите почтовый ящик.
- 2 Выберите сообщение из списка.
  - Откроется выбранное сообщение электронной почты.

## Отправка сообщений электронной почты



- 1 Коснитесь .
- 2 Введите адрес электронной почты получателя.
- 3 Введите тему и текст сообщения.
  - Чтобы добавить в сообщение файлы, коснитесь .
  - Чтобы открыть меню дополнительных параметров, коснитесь .
- 4 Коснитесь , чтобы отправить сообщение электронной почты.

# Календарь

## Обзор календаря

С помощью календаря вы можете управлять событиями и задачами.

## Добавление событий

- 1 Коснитесь  > **Календарь**.
- 2 Выберите дату и коснитесь .
- 3 Введите информацию о событии и коснитесь **СОХРАНИТЬ**.
  - При касании даты с запланированными событиями в календаре появляется всплывающее окно со списком событий. Чтобы просмотреть подробную информацию о событии, коснитесь его названия во всплывающем окне.

## Синхронизация событий

Коснитесь  > **Календари для синхронизации** и выберите календарь для синхронизации.



- При сохранении мероприятий из устройства в аккаунте Google они также автоматически синхронизируются с календарем Google. Затем можно синхронизировать другие устройства с календарем Google, чтобы загрузить на эти устройства те же мероприятия, что и на вашем устройстве, и управлять событиями на этих устройствах.

## Журнал событий

Вы можете использовать журнал для создания события.

Коснитесь , чтобы открыть журнал событий, а затем переместите содержимое на нужную дату в календаре.

- : управление изображениями, текстом, заметками и временно сохраненными событиями. Вы также можете сохранять текст, изображения и заметки из другого приложения в журнале событий.

Если выбрать **ЖУРНАЛ** при создании события, оно временно сохранится в журнале событий.











- : управление задачами без определенного срока выполнения в формате событий.

## QuickMemo+





### Обзор QuickMemo+

Вы можете создавать нестандартные заметки, используя широкий набор возможностей блокнота, включая функции управления изображениями и создания снимков экрана, которые не поддерживаются обычными приложениями этого типа.



### Создание заметки

- 1 Коснитесь  **QuickMemo+**.
- 2 Коснитесь , чтобы создать заметку.
  - : сохранение заметки.
  - : отмена последнего действия.
  - : повтор последнего отмененного действия.
  - : написание заметки с помощью клавиатуры.
  - : написание заметки от руки.
  - : стирание заметок, написанных от руки.
  - : приближение или отдаление, поворот или стирание частей написанной от руки заметки.
  - : доступ к дополнительным функциям, таким как общий доступ и блокировка заметок, изменение стиля блокнота или вставка контента.
- 3 Коснитесь , чтобы сохранить заметку.

## Написание заметок на фотографиях





- 1 Коснитесь  > QuickMemo+.
- 2 Коснитесь , чтобы сделать фотографию, затем коснитесь **ОК**.
  - Фотография будет автоматически вложена в блокнот.
- 3 Коснитесь **T** или , чтобы написать заметку на фотографии.
  - Напишите заметку на фотографии от руки.
  - Введите текст под фотографией.
- 4 Коснитесь , чтобы сохранить заметку.

## Написание заметок на снимках экрана

- 1 На экране, снимок которого вы хотите сделать, опустите строку состояния, а затем коснитесь .
  - Снимок экрана отобразится в блокноте как фоновый рисунок. В верхней части экрана отобразятся средства создания заметок.
- 2 Создавайте заметки по мере необходимости.
  - Напишите заметку на фотографии от руки.
- 3 Коснитесь  и сохраните заметку в нужную папку.
  - Сохраненные заметки можно просматривать в **QuickMemo+** или в **Галерее**.
  - Чтобы все заметки сохранялись в одном и том же месте, выберите параметр **Использовать по умолчанию для этого действия** и выберите нужное приложение.

## Управление папками

Можно просматривать заметки, сгруппированные по типу.

- 1 Коснитесь  > QuickMemo+.
- 2 В верхней части экрана коснитесь  и выберите пункт меню.
  - **Все заметки:** просмотр всех заметок, сохраненных в QuickMemo+.
  - **Мои заметки:** просмотр заметок, созданных в QuickMemo+.
  - **Фотозаметки:** просмотр заметок, созданных с помощью .
  - **Capture+:** просмотр заметок, созданных с помощью .
  - **Корзина:** просмотр удаленных заметок.
  - **Новая категория:** добавление категорий.
  - : перестановка, добавление или удаление категорий. Коснитесь нужной категории, чтобы изменить ее название.



- При запуске QuickMemo+ в первый раз некоторые папки не отображаются. Неактивные папки активируются и отображаются, когда они содержат хотя бы одну заметку.

## Калькулятор

Можно использовать два вида калькуляторов: простой и научный.



- 1 Коснитесь  > Инструменты > Калькулятор.
- 2 Выполните расчеты с помощью клавиатуры.
  - Чтобы использовать научный калькулятор, перетащите влево зеленый ползунок, расположенный в правой части экрана.
  - Чтобы перезапустить расчет, нажмите и удерживайте кнопку DEL.



# Часы

## Будильник

Вы можете установить будильник на определенное время.



- 1 Коснитесь  > **Часы** > **Будильник**.
- 2 Коснитесь , чтобы добавить новый будильник.
- 3 Установите параметры будильника и коснитесь **СОХРАНИТЬ**.



- Параметры ранее установленного будильника можно изменить.
- Чтобы удалить будильник, коснитесь  в верхней части экрана. или нажмите и удерживайте будильник.

## Мировое время

Вы можете узнать текущее время в разных городах мира.

- 1 Коснитесь  > **Часы** > **Мировое время**.
- 2 Коснитесь  и добавьте город.

## Таймер

Вы можете установить таймер на определенный промежуток времени.

- 1 Коснитесь  > **Часы** > **Таймер**.
- 2 Задайте время и коснитесь **Начало**.
  - Чтобы приостановить таймер, коснитесь **Пауза**. Чтобы возобновить работу таймера, коснитесь **Возобновить**.
  - Чтобы сбросить настройки таймера, коснитесь **Сброс**.
- 3 Чтобы отключить сигнал таймера, коснитесь **Стоп**.

## Секундомер

С помощью секундомера можно фиксировать время, прошедшее с момента его запуска.

- 1 Коснитесь  > **Часы** > **Секундомер**.
- 2 Коснитесь **Начало**, чтобы запустить секундомер.
  - Чтобы записать полученный результат, коснитесь **Круг**.
- 3 Коснитесь **Пауза**, чтобы остановить секундомер.
  - Чтобы возобновить работу секундомера, коснитесь **Возобновить**.
  - Чтобы удалить все записи и снова запустить секундомер, коснитесь **Сброс**.



## Загрузки

Вы можете просматривать, удалять и отправлять файлы, загруженные через Интернет или с помощью приложений.

Коснитесь  > **Инструменты** > **Загрузки**.

## Управление файлами

Вы можете просматривать файлы, сохраненные в памяти устройства или в облаке, и управлять ими.

- 1 Коснитесь  > **Инструменты** > **Управление файлами**.
- 2 Коснитесь значка  и выберите нужное место для хранения данных.

# Радио

Вы можете слушать FM-радио.

Коснитесь  > **Инструменты** > **Радио**.



- Чтобы использовать это приложение, сначала подключите гарнитуру к устройству. Гарнитура выполняет функцию радиоантенны.
- Эта функция может не поддерживаться в некоторых регионах.

# Контакты

## Обзор контактов

Вы можете сохранять контакты и управлять ими.

Коснитесь  > **LG** > **Контакты**.

## Добавление контактов

### Добавление новых контактов

- 1 На экране списка контактов коснитесь .
- 2 Введите данные контакта и коснитесь **СОХРАНИТЬ**.

### Импорт контактов

Вы можете перенести свои контакты с другого носителя информации.

- 1 На экране списка контактов коснитесь  > **Управление контактами** > **Импорт**.
- 2 Выберите место исходного размещения и место назначения для контакта, который вы хотите импортировать, и коснитесь **ОК**.
- 3 Выберите контакт и нажмите **ИМПОРТ**.

## Добавление контактов в список быстрого набора

- 1 На экране списка контактов коснитесь  > **Быстрый набор**.
- 2 Коснитесь **Добавить контакт** в меню номера быстрого набора.
- 3 Выберите контакт.

## Поиск контактов

Вы можете искать контакты одним из следующих способов:

- На экране списка контактов введите имя контакта в поле поиска.
- Проведите пальцем по списку контактов вверх или вниз.
- Коснитесь начальной буквы имени контакта в указателе на экране списка контактов.

## Список контактов

### Редактирование контактов

- 1 На экране списка контактов выберите контакт.
- 2 На экране данных контакта коснитесь  и измените сведения.
- 3 Коснитесь **СОХРАНИТЬ**, чтобы сохранить изменения.

### Удаление контактов

Вы можете удалить контакты одним из следующих способов:

- На экране списка контактов коснитесь и удерживайте контакт, который необходимо удалить, затем коснитесь **Удалить контакт**.
- Коснитесь  > **Удалить** на экране списка контактов.

### Добавление в "Избранные"

Вы можете добавить часто используемые контакты в категорию "Избранные".

- 1 На экране списка контактов выберите контакт.
- 2 На экране данных контакта коснитесь .

## Создание групп

- 1 На экране списка контактов коснитесь **Группы** > **⋮** > **Новая группа**.
- 2 Введите название новой группы.
- 3 Коснитесь **Добавить участников**, выберите контакты и коснитесь **ДОБАВИТЬ**.
- 4 Коснитесь **СОХРАНИТЬ**, чтобы сохранить новую группу.

## LG SmartWorld

Вы можете скачать различные игры, аудиоматериалы, приложения и шрифты, предоставляемые LG Electronics. Настройте устройство согласно вашим предпочтениям с помощью тем главного экрана и шрифтов.



- В зависимости от тарифного плана с вас может взиматься дополнительная плата за мобильную передачу данных.
- Данная функция может не поддерживаться в зависимости от региона или поставщика услуг.

- 1 Коснитесь **○** > **LG** > **SmartWorld**.
- 2 Коснитесь **⋮** > **Вход** и выполните вход.
- 3 Выбирайте и загружайте любое содержимое.



## Загрузка приложения SmartWorld

Если на телефоне не установлено приложение **SmartWorld**, выполните следующие действия, чтобы загрузить его.

- 1 Коснитесь **○** > **Настройки** > **Общие** > **О телефоне** > **Общие** > **Центр обновлений** > **Обновление приложений**.
- 2 Выберите в списке **SmartWorld** и коснитесь **Загрузка**.



## Задачи

Вы можете зарегистрировать задачи на устройстве для удобства управления расписаниями.

- 1 Коснитесь  > **LG** > **Задачи**.
- 2 Коснитесь , чтобы добавить задачу.
- 3 Введите информацию о задаче, а затем коснитесь **СОХРАНИТЬ**.

## LG Backup

Вы можете перемещать данные, выполнять резервное копирование и восстановление данных, сохраненных на устройстве.

- 1 Коснитесь  > **Управление** > **LG Backup**.  
Или коснитесь  > **Настройки** > **Общие** > **Резервная копия и сброс** > **LG Backup**.
- 2 Следуйте инструкциям на экране, чтобы выбрать, следует ли выполнять резервное копирование данных в заданной папке резервного копирования на устройстве или копировать данные на другие устройства.



- При сбросе устройства файлы резервных копий, сохраненные во внутренней памяти, могут быть удалены. Чтобы свести к минимуму потери данных, копируйте важные файлы из папки для резервного копирования (LG Backup) во внутренней памяти телефона на компьютер или внешнее запоминающее устройство.



- Резервное копирование данных аккаунта Google не производится. При синхронизации аккаунта Google, приложений Google, контактов Google, календаря Google, данных приложения Google Метро и приложений, загруженных из магазина приложений "Play Маркет", они сохраняются в приложении "Диск" автоматически.
- Резервные файлы сохраняются с расширением LBF в папке LG Backup на карте памяти или во внутренней памяти устройства.
- Перед началом резервного копирования или восстановления данных полностью зарядите аккумулятор, чтобы избежать непреднамеренного выключения питания в ходе процесса.

## RemoteCall Service

Можно выполнить дистанционную диагностику проблем, возникших на вашем устройстве. Для этого позвоните в центр сервисного обслуживания клиентов LG следующим образом:



- Перед запуском этой функции необходимо дать свое согласие на ее использование.
- В зависимости от тарифного плана с вас может взиматься дополнительная плата за мобильную передачу данных.

- 1 Коснитесь  > **Управление** > **RemoteCall Service**.
- 2 Дозвонитесь до центра сервисного обслуживания клиентов LG.
- 3 После соединения следуйте указаниям и введите шестизначный код доступа.
  - Ваше устройство подключится удаленно, после чего начнет работу служба удаленной поддержки.

## Evernote

Вы можете создавать и собирать важную информацию, а затем предоставлять к ней доступ с других устройств, поддерживающих возможности **Evernote**.

Коснитесь  > **Рекомендуемые** > Evernote.

## Facebook

Вы можете использовать социальную сеть для обновления, просмотра и обмена публикациями, фотографиями и видео с контактами, находящимися в сети.

Коснитесь  > **Рекомендуемые** > Facebook.

## Instagram

Используйте эту социальную сеть для хранения и передачи ваших фото и видео. Вы также можете применить эффекты фильтра для того, чтобы придать вашим фотографиям и видеороликам более креативный и интересный вид.

Коснитесь  > **Рекомендуемые** > Instagram.

## Chrome

Вход в Chrome и импорт открытых вкладок, закладок и содержимого адресной строки с компьютера на устройство.



# Приложения Google

Вы можете использовать приложения Google, настроив аккаунт Google. При первом использовании приложения Google открывается окно создания аккаунта. Если у вас нет аккаунта Google, создайте его. Подробное описание использования приложения приведено в разделе справки.



- Некоторые приложения могут не работать в зависимости от региона или поставщика услуг.

## Документы

Создание и редактирование документов, созданных с помощью веб-приложений или на других устройствах. Вы можете делиться документами и редактировать их вместе с другими пользователями.

## Диск

Загрузка, сохранение, открытие, пересылка и упорядочивание файлов на вашем устройстве. К файлам, используемым приложениями, можно получить доступ из любого места, в том числе в сети и в автономных средах.

## Gmail

Регистрация аккаунта электронной почты Google на устройстве для проверки и отправки сообщений.

## Google

Использование Google для поиска веб-страниц, изображений, новостей и многого другого путем письменного или голосового ввода ключевых слов.

## Duo

Общение с членами своей семьи, друзьями и другими пользователями этого приложения с помощью видеовызовов.

## **Карты**

Поиск на карте своего местоположения или местоположения определенного объекта, просмотр сведений на карте.

## **Фото**

Просмотр и отправка фотографий и альбомов, сохраненных на вашем устройстве.

## **Play Фильмы**

Использование аккаунта Google для просмотра и покупки фильмов. Покупайте контент и воспроизводите его в любом месте.

## **Play Музыка**

Покупка музыки в **Play Маркет**. воспроизведение музыкальных файлов, сохраненных на устройстве.

## **Таблицы**

Создание и редактирование электронных таблиц, созданных с помощью веб-приложений или на других устройствах, совместное использование и редактирование таблиц с другими пользователями.

## **Презентации**

Создание и редактирование презентаций, созданных с помощью веб-приложений или на других устройствах, совместное использование и редактирование содержимого с другими пользователями.

## **YouTube**

Поиск и воспроизведение видео. Загрузите видео на YouTube, чтобы поделиться ими со зрителями со всего мира.



04



## **Параметры телефона**

# Настройки

Вы можете настроить параметры устройства в соответствии с вашими предпочтениями.

Коснитесь  > **Настройки**.



- Коснитесь  и введите ключевое слово в поле поиска, чтобы получить доступ к определенному параметру.
- Коснитесь , чтобы изменить режим просмотра. Инструкции в этом руководстве пользователя приводятся для режима **Вкладки**.

## Сети

### Настройки SIM

Настройка параметров двух SIM-карт.

- 1 На экране настроек коснитесь **Сети** > **Настройки SIM**.
- 2 Настройте следующие функции:
  - **SIM 1**: изменение названия и иконки SIM-карты 1.
  - **SIM 2**: изменение названия и иконки SIM-карты 2.
  - **Цветовая тема SIM-карты**: изменение цветовых тем для SIM-карт.
  - **Режим экономии**: включение или отключение режима экономии. В режиме экономии средств при совершении звонка определенному контакту с использованием назначенной для него SIM-карты будет задействована именно эта SIM-карта, даже если в момент звонка она не является активной, а, например, используется для передачи мобильных данных.
  - **Мобильные данные**: выберите SIM-карту, которую хотите использовать для сервиса мобильных данных. Вы также можете выключить эту функцию.
  - **Роуминг данных**: выберите эту опцию, чтобы устройство использовало мобильные данные при нахождении в роуминге за пределами домашней сети.

## Wi-Fi

Вы можете подключаться к устройствам, находящимся поблизости, по сети Wi-Fi.

### Подключение к сети Wi-Fi

- 1 На экране настроек коснитесь **Сети > Wi-Fi**.
- 2 Переместите  для активации.
  - Отобразятся доступные сети Wi-Fi.
- 3 Выберите сеть.
  - Для подключения к сети Wi-Fi может потребоваться пароль.
  - Для сетей Wi-Fi, к которым вы уже подключались, этот этап пропускается. Если вы не хотите автоматически подключаться к определенной сети Wi-Fi, коснитесь и удерживайте ее название, а затем коснитесь **Удалить сеть**.

### Настройки сети Wi-Fi

На экране настроек коснитесь **Сети > Wi-Fi**.

- **Переключиться на мобильные данные:** если функция передачи данных по сети мобильной связи активирована, но устройство не может подключиться к Интернету через соединение Wi-Fi, то устройство автоматически подключается к Интернету через соединение для мобильной передачи данных.
- : изменение параметров сети Wi-Fi.

## Wi-Fi Direct

Вы можете подключиться к другим устройствам, которые поддерживают функцию Wi-Fi Direct для прямого обмена данными. Для этого не нужна точка доступа. С помощью Wi-Fi Direct можно связаться с более чем двумя устройствами.

- 1 На экране настроек коснитесь **Сети > Wi-Fi > ⋮ > Дополнительно > Wi-Fi Direct**.
  - Устройства с поддержкой Wi-Fi Direct, находящиеся поблизости, отображаются автоматически.
- 2 Выберите устройство.
  - Соединение устанавливается после того, как устройство принимает запрос на подключение.



- При использовании Wi-Fi Direct аккумулятор может разряжаться быстрее.

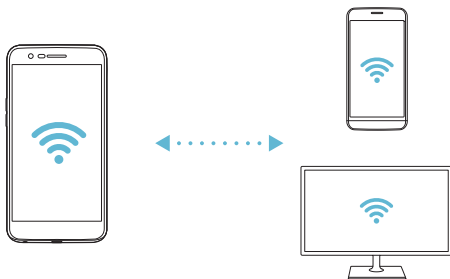

## Bluetooth

Вы можете подключиться к расположенным рядом устройствам, поддерживающим Bluetooth, для обмена данными. Подключите устройство к гарнитуре и клавиатуре Bluetooth. Это облегчит управление устройством.

### Соединение с другим устройством

- 1 На экране настроек коснитесь **Сети > Bluetooth**.
- 2 Переместите  для активации.
  - Доступные устройства отображаются автоматически.
  - Чтобы обновить список устройств, коснитесь **ПОИСК**.



• В списке отображаются только видимые устройства.

- 3 Выберите устройство из списка.
- 4 Чтобы выполнить проверку подлинности, следуйте указаниям на экране.



• Если вы раньше получали доступ к данному устройству, этот этап пропускается.

### Отправка данных с помощью Bluetooth

- 1 Выберите файл.
  - Вы можете отправлять мультимедийные файлы или контакты.
- 2 Коснитесь  **Bluetooth**.
- 3 Выберите устройство, на которое нужно отправить файл.
  - Файл будет отправлен, как только целевое устройство будет готово его принять.



• Процесс передачи файла зависит от типа файла.

## Мобильные данные

Можно включить или отключить передачу данных по мобильной сети. Кроме того, можно изменить параметры использования этой функции.

### Включение передачи данных по мобильной сети

- 1 На экране настроек коснитесь **Сети > Мобильные данные**.
- 2 Переместите  для активации.

### Настройка параметров мобильной передачи данных

- 1 На экране настроек коснитесь **Сети > Мобильные данные**.
- 2 Настройте следующие параметры:
  - **Мобильные данные:** настройте для использования подключений к мобильным сетям.
  - **Ограничить объем передачи данных:** настройка предельного объема данных, по достижении которого передача данных по мобильной сети будет заблокирована.
  - : настройка параметров передачи мобильных данных.

## Настройки вызовов

Можно изменить параметры вызовов, например голосовых или международных вызовов.



- Некоторые функции могут не поддерживаться в зависимости от региона или поставщика услуг.

- 1 На экране настроек коснитесь **Сети > Настройки вызовов**.
- 2 Измените настройки.



## Общий модем

### Общий USB-модем

Данное устройство можно подключить к другому устройству для передачи данных с помощью USB.

- 1 Соедините ваше устройство и другое устройство с помощью кабеля USB.
- 2 На экране настроек коснитесь **Сети > Общий модем > Общий USB-модем**, а затем переместите  для активации.



- Эта функция использует передачу данных по мобильной сети. В зависимости от тарифного плана с вас может взиматься плата за мобильную передачу данных. Для получения дополнительной информации обратитесь к оператору связи.
- При подключении к компьютеру, загрузите драйвер USB с сайта [www.lg.com](http://www.lg.com) и установите на компьютер.
- Когда USB-модем включен, вы не можете отправлять или принимать файлы между устройством и компьютером. Для отправки и получения файлов выключите USB-модем.
- Режим USB-модема поддерживается операционными системами Windows XP (и более поздними версиями) и Linux.

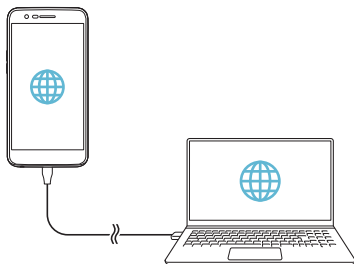

## Точка доступа Wi-Fi

Вы можете использовать свой смартфон как беспроводной маршрутизатор, чтобы подключать другие устройства к мобильному Интернету.

- 1 На экране настроек коснитесь **Сети > Общий модем > Точка доступа Wi-Fi**, а затем переместите  для активации.
- 2 Коснитесь **Создать точку доступа Wi-Fi** и введите Название Wi-Fi (SSID) и пароль.
- 3 Включите Wi-Fi на другом устройстве и выберите в списке сетей Wi-Fi имя сети вашего устройства.
- 4 Введите сетевой пароль.



- Эта функция использует передачу данных по мобильной сети. В зависимости от тарифного плана с вас может взиматься плата за мобильную передачу данных. Для получения дополнительной информации обратитесь к оператору связи.
- Дополнительная информация доступна на следующем веб-сайте: <http://www.android.com/tether#wifi>

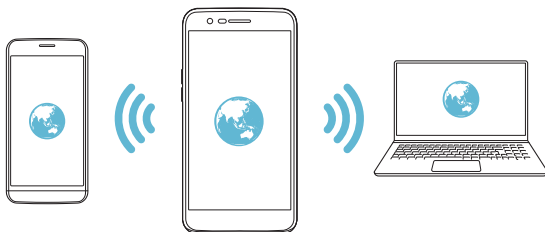

## Общий Bluetooth-модем

С помощью смартфона вы можете подключать другие устройства с поддержкой Bluetooth к мобильному Интернету.

- 1 На экране настроек коснитесь **Сети > Общий модем > Общий Bluetooth-модем**, а затем переместите  для активации.
- 2 Включите Bluetooth на обоих устройствах и выполните сопряжение.



- Эта функция использует передачу данных по мобильной сети. В зависимости от тарифного плана с вас может взиматься плата за мобильную передачу данных. Для получения дополнительной информации обратитесь к оператору связи.
- Дополнительная информация доступна на следующем веб-сайте: [http://www.android.com/tether#Bluetooth\\_tethering](http://www.android.com/tether#Bluetooth_tethering)

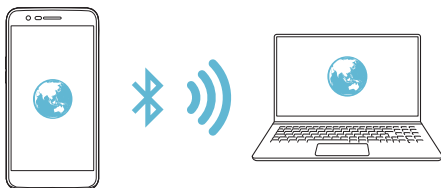

## Справка

Вы можете просмотреть справку по использованию режима модема и точек доступа.

На экране настроек коснитесь **Сети > Общий модем > Справка**.

## Дополнительно

### Режим "В самолете"

Можно отключить вызовы и передачу данных по мобильной сети. При переходе в этот режим остаются доступными функции, не связанные с передачей данных (например, игры и воспроизведение музыки).

- 1 На экране настроек коснитесь **Сети > Дополнительно > Режим "В самолете"**.

2 В окне подтверждения выберите **ВКЛЮЧИТЬ**.

## Мобильные сети

Можно изменить параметры передачи данных по мобильной сети.

- 1 На экране настроек коснитесь **Сети > Дополнительно > Мобильные сети**.
- 2 Настройте следующие параметры:
  - **Режим сети:** выбор типа сети.
  - **Точки доступа (APN):** просмотр или изменение точки доступа для передачи данных по мобильной сети. Чтобы изменить точку доступа, выберите новую точку из списка.
  - **Операторы связи:** поиск доступных сетевых операторов и автоматическое подключение к сети.

## VPN

Вы можете подключиться к безопасной виртуальной сети (например, интранет). Вы также можете управлять подключенными виртуальными частными сетями.

### Добавление VPN

1 На экране настроек коснитесь **Сети > Дополнительно > VPN**.



- Обратите внимание: при разблокировке экрана вся информация о VPN, сохраненная на устройстве, будет удалена.

2 Коснитесь **Добавить VPN**.



- Данная функция доступна только при включенной блокировке экрана. Если блокировка экрана не включена, отобразится экран уведомлений. Коснитесь **НАСТР.** на экране уведомлений для включения блокировки экрана. Дополнительные сведения см. в разделе *Настройка параметров блокировки экрана*.

3 Введите данные сети VPN и выберите **СОХРАНИТЬ**.

## Настройка параметров VPN

- 1 Выберите сеть VPN из списка **СЕТИ VPN**.
- 2 Введите учетные данные пользователя VPN и коснитесь **ПОДКЛЮЧИТЬСЯ**.
  - Чтобы сохранить данные учетной записи, отметьте **Сохранить сведения об учетной записи**.

## Печать

Устройство можно подключить к Bluetooth-принтеру, чтобы распечатать сохраненные на устройстве фотографии или документы.

- 1 На экране настроек коснитесь **Сети > Дополнительно > Печать**.



- Если нужный принтер отсутствует в списке, установите драйвер принтера из магазина приложений.

- 2 Переместите  для активации.
- 3 Выберите принтер из списка принтеров.
  - Чтобы добавить принтер, коснитесь **⋮ > Добавить принтер**.
  - Чтобы выполнить поиск по имени принтера, коснитесь **⋮ > Поиск**.
  - Коснитесь **⋮ > Настройки** на экране со списком принтеров.
- 4 Выберите файл и коснитесь **⋮ > Печать**.
  - Документ будет напечатан.



- Если у вас нет аккаунта Google, коснитесь **ДОБАВИТЬ АККАУНТ**, чтобы создать его.

# Звук и уведомления

Можно настроить параметры звука, вибрации и уведомлений.

На экране настроек выберите **Звук и уведомления**, после чего настройте следующие параметры:

- **Профили:** выбор режима звука **Звук**, **Только вибрация** или **Без звука**.
- **Громкость:** регулировка громкости звука для различных элементов.
- **Мелодия звонка SIM1/Мелодия звонка SIM2:** выбор мелодии звонка для входящих вызовов. Добавьте или удалите мелодии.
- **Мелодия контакта:** создание мелодии вызова входящего вызова от определенного контакта.
- **Звук с вибрацией:** воспроизведение мелодии вызова одновременно с вибрацией.
- **Тип вибрации SIM1/Тип вибрации SIM2:** выбор типа вибрации или создание собственного типа вибрации.
- **Не беспокоить:** установка времени, диапазона и типа приложений для получения сообщений с уведомлениями. Настройка получения уведомлений только в определенные дни недели.
- **Экран блокировки:** отображение или скрытие уведомления на экране блокировки. Вы также можете скрыть конфиденциальную информацию.
- **Приложения:** выбор приложений, сообщения с уведомлениями которых могут отображаться на экране, а также установка приоритета отображения сообщений с уведомлениями для этих приложений.
- **Дополнительно > Звук уведомления SIM1/Звук уведомления SIM2:** выбор мелодии для уведомлений; установка музыкальной композиции, сохраненной на устройстве, в качестве сигнала уведомлений.
- **Дополнительно > Звуковые эффекты:** настройка звукового эффекта, который воспроизводится при нажатии кнопок на панели набора номера или клавиатуре, выборе элемента, блокировке или разблокировке экрана.
- **Дополнительно > Голосовые уведомления о сообщениях/вызовах:** настройка голосового уведомления о вызове и голосового воспроизведения текстовых сообщений.

# Дисплей

Можно выполнить подробную настройку параметров для каждого типа экрана.

На экране настроек выберите **Дисплей**, после чего настройте следующие параметры:

- **Главный экран:** настройка параметров главного экрана.  
Дополнительные сведения см. в разделе *Параметры главного экрана*.
- **Экран блокировки:** настройка параметров экрана блокировки.  
Дополнительные сведения см. в разделе *Параметры экрана блокировки*.
- **Тема:** выбор темы экрана устройства.
- **Сенсорные кнопки главного экрана:** изменение расположения сенсорных кнопок на главном экране или цветов фона этих кнопок.  
Скрытие сенсорных кнопок на главном экране.
- **Тип шрифта:** изменение типа шрифта.
- **Размер шрифта:** изменение размера шрифта.
- **Жирный шрифт:** отображение текста на экране жирным шрифтом.
- **Яркость:** изменение уровня яркости экрана устройства с помощью ползунка. Чтобы уровень яркости экрана изменялся автоматически в соответствии с окружающим освещением, коснитесь переключателя **Авто**.
- **Авто:** автоматическая настройка яркости экрана в соответствии с интенсивностью окружающего освещения.
- **Комфортный просмотр:** настройте устройство на уменьшение уровня синей подсветки экрана для снижения усталости и напряжения глаз.
- **Автоповорот экрана:** автоматическое вращение экрана в соответствии с ориентацией устройства.
- **Время до отключения экрана:** автоматическое выключение экрана, если устройство не используется в течение указанного периода времени.
- **Дополнительно > Размер экрана:** увеличение и уменьшение масштаба экрана.

- **Дополнительно > Включить экран:** включение и выключение экрана двойным касанием.
- **Дополнительно > Заставка:** отображение экранной заставки при установке устройства на подставку или при подключении зарядного устройства; выбор экранной заставки.
- **Дополнительно > Калибровка датчика движения:** коррекция угла наклона и скорости датчика движения для повышения точности наклона и скорости датчика.



- При калибровке датчика движения устройство необходимо положить на ровную поверхность. Если этого не сделать, функции датчика движения (например, автоматический поворот экрана) могут работать с ошибками.

## Общие

### Язык и клавиатура

Можно изменить язык и параметры клавиатуры устройства.

- 1 На экране настроек коснитесь **Общие > Язык и клавиатура**.
- 2 Настройте следующие параметры:
  - **Язык:** выбор языка, который будет установлен на устройстве.
  - **Текущая клавиатура:** просмотр типа клавиатуры, используемой в данный момент. Выберите клавиатуру для ввода текста
  - **Клавиатура LG:** изменение настроек клавиатуры LG.
  - **Голосовой ввод Google:** настройка параметров голосового набора текста с помощью средств Google.
  - **Преобразование текста в речь:** настройте параметры преобразования текста в речь.
  - **Скорость указателя:** отрегулируйте скорость указателя при использовании мыши или сенсорной панели.
  - **Поменять кнопки:** выбор правой кнопки мыши для выполнения основных операций управления.



## Локация

Вы можете настраивать использование информации о местоположении определенными приложениями.

- 1 На экране настроек коснитесь **Общие > Локация**.
- 2 Настройте следующие параметры:
  - **Режим:** выбор способа предоставления информации о местоположении.
  - **ПОСЛЕДНИЙ ЗАПРОС ИНФОРМАЦИИ О МЕСТОПОЛОЖЕНИИ:** просмотр приложений, которые недавно запрашивали данные о местоположении.
  - **История местоположений:** настройка параметров истории местоположений Google.

## Аккаунты и синхронизация

Вы можете добавлять на устройство аккаунты, в том числе аккаунт Google, и управлять ими. Кроме того, можно автоматически синхронизировать определенные приложения и данные пользователя.

- 1 На экране настроек коснитесь **Общие > Аккаунты и синхронизация**.
- 2 Настройте следующие параметры:
  - **Автоматическая синхронизация данных:** автоматическая синхронизация всех зарегистрированных аккаунтов.
  - **АККАУНТЫ:** просмотр списка зарегистрированных аккаунтов. Чтобы просмотреть или изменить данные того или иного аккаунта, коснитесь его.
  - **ДОБАВИТЬ АККАУНТ:** добавление аккаунтов.

## Спец. возможности

Вы можете управлять модулями доступности, установленными на устройстве.

- 1 На экране настроек коснитесь **Общие > Спец. возможности**.
- 2 Настройте следующие параметры:
  - **Зрение > TalkBack**: настройка голосовых уведомлений о состоянии экрана или выполняемых действиях.
  - **Зрение > Голосовые уведомления о сообщениях/вызовах**: настройка чтения информации о вызове и голосового воспроизведения текстовых сообщений.
  - **Зрение > Размер шрифта**: изменение размера шрифта.
  - **Зрение > Жирный шрифт**: отображение текста на экране жирным шрифтом.
  - **Зрение > Размер экрана**: увеличение и уменьшение масштаба экрана.
  - **Зрение > Жесты для увеличения**: увеличение или уменьшение изображения троекратным касанием экрана.
  - **Зрение > Масштабирование окна**: увеличение и уменьшение масштаба части экрана.
  - **Зрение > Большой указатель мыши**: увеличение указателя мыши.
  - **Зрение > Высококонтрастный экран**: переключение на фон черного цвета для повышения контрастности экрана.
  - **Зрение > Инверсия цветов экрана**: увеличение цветовой контрастности экрана для людей с плохим зрением.
  - **Зрение > Настройки цвета экрана**: настройка цветов экрана.
  - **Зрение > Оттенки серого**: переключение экрана в режим оттенков серого.
  - **Зрение > Завершать вызовы нажатием кнопки питания**: завершение вызова нажатием кнопки питания/блокировки.
  - **Слух > Добавить подписи**: выключение отображения субтитров при воспроизведении видео для людей с ослабленным слухом.
  - **Слух > Мигающие предупреждения**: настройка оповещений о входящих вызовах и уведомлениях с помощью мигающего света.

- **Слух > Выключить все звуки:** выключение всех звуков и уменьшение громкости приемника.
- **Слух > Тип аудио:** выбор типа аудиоданных.
- **Слух > Баланс звука:** регулировка баланса аудиовыхода. Для изменения баланса воспользуйтесь ползунком.
- **Движение и распознавание > Touch assistant:** включение сенсорной панели для упрощения использования кнопок и жестов.
- **Движение и распознавание > Сенсорный ввод:** ввод текста касанием и удерживанием экрана или редактирование текста простым касанием экрана.
- **Движение и распознавание > Физическая клавиатура:** настройка параметров клавиатуры.
- **Движение и распознавание > Автоматический щелчок мышью:** автоматический щелчок указателем мыши при отсутствии перемещения.
- **Движение и распознавание > Коснитесь и удерживайте для вызова:** прием или отклонение вызовов касанием и удержанием кнопки вызова, а не перетаскиванием ее.
- **Движение и распознавание > Время до отключения экрана:** автоматическое выключение экрана, если устройство не используется в течение указанного периода времени.
- **Движение и распознавание > Зоны сенсорного управления:** ограничение сенсорной области, чтобы устройство воспринимало сенсорные жесты только в определенной области экрана.
- **Быстрый доступ к Спец. возможностям:** быстрый доступ к часто используемым функциям тройным нажатием элемента .
- **Автоповорот экрана:** автоматическое изменение ориентации экрана в соответствии с физическим положением устройства.
- **Switch Access:** создание комбинаций кнопок для управления устройством.

## Быстрая кнопка

### Использование кнопки питания

Кнопку питания можно использовать для создания снимка экрана или съемки фотографии.

- 1 На экране настроек коснитесь **Общие > Быстрая кнопка**.
- 2 Настройте следующие параметры:
  - **Снять автопортрет с помощью Камеры:** нажмите кнопку питания, чтобы сделать снимок.



- Не убирайте палец с кнопки питания, пока фото не будет снято.
- Данная функция доступна только при использовании фронтальной камеры.

- **Сделать снимок экрана:** дважды нажмите кнопку питания, чтобы сделать снимок экрана.



- Не убирайте палец с кнопки питания, пока снимок не будет сделан.

### Использование кнопок громкости

С помощью кнопок регулировки громкости можно запускать приложения при выключенном или заблокированном экране.

- 1 На экране параметров коснитесь **Общие > Быстрая кнопка > Открыть приложение Capture+/Камера**.
- 2 Переместите  для активации.
  - Нажмите кнопку уменьшения громкости (-) дважды, чтобы запустить приложение **Камера**, когда экран заблокирован или отключен. Нажмите кнопку увеличения громкости (+) дважды, чтобы запустить приложение **Capture+**.

## Сервисы Google

Воспользуйтесь настройками Google для управления приложениями Google и настройками аккаунта.

На экране параметров коснитесь **Общие > Сервисы Google**.

## Отпечатки пальцев и безопасность

- 1 На экране параметров коснитесь **Общие > Отпечатки пальцев и безопасность**.
- 2 Настройте следующие параметры:
  - **Отпечатки пальцев:** разблокировка экрана или содержимого с помощью отпечатка пальца. Дополнительные сведения см. в разделе *Обзор функции распознавания отпечатков пальцев*.
  - **Блокировка контента:** настройка способа блокировки файлов в приложении **Галерея** или **QuickМемо+**.
  - **Шифрование SD-карты:** шифрование карты памяти для того, чтобы ее нельзя было использовать на другом устройстве. Дополнительные сведения см. в разделе *Шифрование карты памяти*.
  - **Безопасный запуск:** защита устройства с помощью блокировки при включении. Дополнительные сведения см. в разделе *Настройки безопасного запуска*.
  - **Установить блокировку SIM-карты:** блокировка или разблокировка USIM-карты, а также изменение пароля (PIN-кода).
  - **Отображать пароль при наборе:** отображение пароля при вводе.
  - **Администраторы устройства:** определение полномочий для ограничения управления и использования устройства отдельными приложениями.
  - **Неизвестные источники:** разрешение установки приложений, загруженных не из магазина "Play Маркет".
  - **Защита учетных данных:** просмотр типа хранилища, где будет храниться сертификат безопасности.
  - **Управление сертификатами:** управление сертификатами безопасности, сохраненными на устройстве.

- **Trust agents:** просмотр и использование Trust agents, установленных на устройстве.
- **Блокировка в приложении:** закрепление экрана приложения, не позволяющее использовать другие приложения, за исключением активного в данный момент.
- **Доступ к данным:** просмотр сведений об использовании приложений на устройстве.

## Дата и время

Вы можете настроить параметры даты и времени на своем устройстве.

- 1 На экране настроек коснитесь **Общие** > **Дата и время**.
- 2 Измените настройки.

## Хранилище данных

Вы можете просматривать сведения о внутренней памяти устройства и пространстве для хранения данных на карте памяти, а также управлять ими.

- 1 На экране настроек коснитесь **Общие** > **Хранилище данных**.
- 2 Настройте следующие параметры:
  - **ПАМЯТЬ УСТРОЙСТВА:** просмотр общего объема памяти и свободного пространства внутренней памяти устройства. Просмотр списка используемых приложений и объема памяти, который использует каждое из них.
  - **ПОРТАТИВНЫЙ НОСИТЕЛЬ:** просмотр общего объема памяти и свободного пространства на карте памяти. Этот пункт появляется только при установленной карте памяти. Чтобы отключить карту памяти, коснитесь .

## Аккумулятор и энергосбережение

Можно просмотреть текущие сведения об аккумуляторе и включить режим энергосбережения.

- 1 На экране настроек коснитесь **Общие > Аккумулятор и энергосбережение**.
- 2 Настройте следующие параметры:
  - **Аккумулятор**: просмотр сведений об использовании аккумулятора. Для просмотра дополнительной информации выберите тот или иной элемент.
  - **Уровень заряда в процентах в строке состояния**: отображение заряда аккумулятора в процентах в строке состояния.
  - **Энергосбер-е**: уменьшение энергопотребления за счет снижения некоторых параметров устройства, таких как яркость экрана, скорость и интенсивность вибрации. В режиме энергосбережения в строке состояния отображается значок .

## Память

Можно просматривать средние показатели использования памяти за определенный период времени, а также проверять объем памяти, занятой приложениями.

- 1 На экране настроек коснитесь **Общие > Память**.
- 2 Коснитесь ▼, чтобы настроить временной интервал получения данных.

## Приложения

Можно просмотреть список установленных приложений, а также при необходимости останавливать или удалять приложения.

- 1 На экране настроек коснитесь **Общие > Приложения**.
- 2 Выберите приложение и выполните необходимые действия.

## Резервная копия и сброс

Можно выполнить резервное копирование данных, сохраненных на устройстве, на другое устройство или в другой аккаунт. При необходимости сбросьте настройки устройства.

- 1 На экране настроек коснитесь **Общие** > **Резервная копия и сброс**.
- 2 Настройте следующие параметры:
  - **LG Backup**: резервное копирование или восстановление списка заблокированных отправителей, сообщений, изображений, панелей главного экрана и других данных, сохраненных на устройстве. Дополнительные сведения см. в разделе **LG Backup**.
  - **Резервное копирование данных**: резервное копирование данных приложений, пароля Wi-Fi и других параметров на сервер Google.
  - **Аккаунт резервного копирования**: просмотр аккаунта, который в данный момент используется для резервного копирования.
  - **Автовосстановление**: автоматическое восстановление параметров и данных из резервной копии при переустановке приложения.
  - **Сброс сетевых настроек**: сброс параметров Wi-Fi, Bluetooth и других сетей.
  - **Сброс настроек**: сброс всех настроек устройства и удаление данных.



- При сбросе параметров с устройства удаляются все данные. Повторно введите имя устройства, данные аккаунта Google и другие начальные данные.

## О телефоне

Можно просмотреть данные об устройстве: имя, состояние, сведения о программном обеспечении и правовую информацию.

На экране настроек коснитесь **Общие** > **О телефоне** и ознакомьтесь с данными.







05

**Приложение**

# Настройки языка LG

Выберите язык, который будет использоваться на устройстве.

- Коснитесь  > **Настройки** > **Общие** > **Язык и клавиатура** > **Язык** > **ДОБАВИТЬ ЯЗЫК** и выберите язык.
  - Нажмите и удерживайте значок  и перетащите его в верхнюю часть списка языков, чтобы установить его в качестве языка по умолчанию.

## LG Bridge

### Общие сведения о виджете LG Health

LG Bridge — это приложение, которое позволяет управлять фотографиями, музыкой, видео и документами, сохраненными на смартфоне LG, с помощью компьютера. Вы можете создавать резервные копии контактов, фотографий и многое другое на компьютере или обновлять программное обеспечение устройства.



- Дополнительные сведения см. в разделе LG Bridge.
- Поддерживаемые функции могут различаться в зависимости от устройства.
- Драйвер для кабеля USB необходим для подключения смартфона LG к компьютеру и устанавливается при установке ПО LG Bridge.

### Функции LG Bridge

- Управление файлами на устройстве с компьютера через подключение Wi-Fi или подключение для мобильной передачи данных.
- Резервное копирование данных с устройства на компьютер или восстановление данных с компьютера на устройство с помощью кабеля USB.
- Использование компьютера для обновления программного обеспечения устройства с помощью кабеля USB.

## Установка ПО LG Bridge на компьютере

- 1 Откройте веб-сайт [www.lg.com](http://www.lg.com) на своем компьютере.
- 2 В строке поиска введите имя вашего устройства.
- 3 Нажмите **Download Centre > LG Bridge** и загрузите установочный файл.
  - Нажмите **Сведения**, чтобы просмотреть минимальные требования для установки ПО LG Bridge.

## Обновление программного обеспечения телефона

### Обновление программного обеспечение мобильного телефона LG через Интернет

Дополнительные сведения об использовании этой функции см. на веб-сайте <http://www.lg.com/common/index.jsp>. Выберите свою страну и язык.

Эта функция позволяет обновить версию микропрограммного обеспечения телефона через Интернет без обращения в сервисный центр. Данная функция становится доступной только после того, как компания LG выпускает новую версию микропрограммного обеспечения для вашего устройства.

Чтобы правильно обновить микропрограммное обеспечение телефона, необходимо внимательно соблюдать все инструкции и примечания, предлагаемые на каждом этапе данной процедуры. Обратите внимание, что отключение USB-кабеля во время обновления может привести к серьезному повреждению мобильного телефона.



- Компания LG оставляет за собой право выпускать обновления встроенного ПО только для отдельных моделей по своему усмотрению и не гарантирует наличие нового встроенного ПО для всех моделей мобильных телефонов.

## Обновление программного обеспечение мобильного телефона LG по технологии беспроводной связи OTA (Over-the-Air)

Эта функция позволяет с легкостью обновить программное обеспечение телефона с помощью стандарта OTA без использования USB-кабеля. Данная функция становится доступной только после того, как компания LG выпускает новую версию микропрограммного обеспечения для вашего устройства.

Сначала проверьте версию микропрограммного обеспечения телефона:

Коснитесь  > **Настройки** > **Общие** > **О телефоне** > **Общие** > **Центр обновлений** > **Обновление ПО** > **Проверить наличие обновления**.



- В процессе обновления программного обеспечения телефона могут быть потеряны личные данные пользователя, сохраненные во встроенной памяти телефона, включая сведения об аккаунте Google и других аккаунтах, данные и параметры системы и приложений, а также любые загруженные приложения и лицензию DRM. По этой причине перед обновлением программного обеспечения телефона LG рекомендует сделать резервную копию личных данных. LG не несет ответственности за утрату каких бы то ни было личных данных.
- Данная функция зависит от региона или поставщика услуг.

## Часто задаваемые вопросы

В этом разделе перечислены проблемы, которые могут возникнуть при использовании телефона. Чтобы решить некоторые из этих проблем, необходимо связаться с поставщиком услуг, но большинство из них можно с легкостью устранить самостоятельно.

Сообщение	Возможные причины	Возможные меры по устранению
Ошибка SIM	В телефоне нет SIM-карты или она установлена неправильно.	Убедитесь, что SIM-карта установлена правильно.
Подключение к сети отсутствует или нестабильно	Сигнал недостаточно сильный, или вы находитесь за пределами сети поставщика услуг.	Подойдите к окну или выйдите в открытую зону. Сверьтесь с картой зоны покрытия поставщика сетевых услуг.
	Мобильный оператор ввел новые услуги.	Проверьте, не превышает ли срок службы SIM-карты 6-12 месяцев. Если превышает, замените SIM-карту или USIM-карту в ближайшем офисе поставщика сетевых услуг. Обратитесь к поставщику услуг.
Коды не совпадают	Чтобы изменить код безопасности, подтвердите новый код путем повторного ввода.	Если вы забыли код, обратитесь к поставщику услуг.
	Введенные коды не совпадают	
Не удается настроить приложения	Эта функция не поддерживается поставщиком услуг или требует регистрации.	Обратитесь к поставщику услуг.

Сообщение	Возможные причины	Возможные меры по устранению
Загруженное приложение вызывает множество ошибок.	Удалите приложение.	1. Коснитесь значка  <b>Настройки</b> . 2. Коснитесь <b>Общие</b> > <b>Приложения</b> . 3. Коснитесь приложения > <b>Удалить</b> .
Вызовы недоступны	Ошибка набора номера	Не выполнена авторизация новой сети.
	Установлена новая SIM-карта.	Проверьте наличие новых ограничений.
Телефон не включается	Вы слишком быстро отпускаете кнопку "Вкл./Выкл."	Нажмите и удерживайте кнопку "Вкл./Выкл." не менее двух секунд.
	Аккумулятор не заряжен.	Зарядите аккумулятор. Проверьте индикатор уровня заряда на экране.

Сообщение	Возможные причины	Возможные меры по устранению
Ошибка при зарядке	Аккумулятор не заряжен.	Зарядите аккумулятор.
	Слишком высокая или слишком низкая температура окружающей среды.	Убедитесь, что телефон заряжается при нормальной температуре.
	Проблема с контактами	Проверьте зарядное устройство и его подключение к телефону.
	Отсутствует напряжение	Подключите зарядное устройство к другой розетке.
	Зарядное устройство неисправно	Замените зарядное устройство.
	Неподходящее зарядное устройство	Используйте только оригинальные аксессуары LG.
Номер запрещен	Включена функция "Разрешенные номера".	Зайдите в меню "Настройки" и выключите эту функцию.
Не удается получить/отправить SMS-сообщения и фотографии	Память переполнена	Удалите некоторые данные, например приложения или сообщения, со своего телефона, чтобы освободить место.

Сообщение	Возможные причины	Возможные меры по устранению
Файлы не открываются	Неподдерживаемый формат файлов	Проверьте поддерживаемые форматы файлов.
При приеме вызова не включается экран.	Проблема с датчиком приближения	Если вы используете защитную пленку или чехол, убедитесь, что они не закрывают область вокруг датчика приближения. Область вокруг датчика приближения должна быть чистой.
Нет звука	Режим вибрации	Проверьте элементы меню параметров звука и убедитесь, что у вас не включен режим вибрации или режим "Не беспокоить".
Устройство не отвечает на запросы	Периодические проблемы с программным обеспечением	Если экран зависает или телефон не реагирует на действия пользователя, извлеките аккумулятор и вставьте его обратно. Затем снова включите телефон. Можно также попробовать обновить программное обеспечение с помощью веб-сайта.



# Руководство по защите от краж

Настройте ваше устройство, чтобы посторонние не смогли воспользоваться им в случае восстановления заводских параметров без разрешения владельца. Например, если устройство потерялось, его украли или с него стерли данные, воспользоваться им сможет только тот пользователь, которому известны данные вашего аккаунта Google или параметры разблокировки экрана.

Чтобы защитить устройство, достаточно выполнить следующие действия:

- Установите блокировку экрана: если устройство утеряно или украдено и вы установили блокировку экрана, данные не могут быть стерты через меню настроек, пока экран не будет разблокирован.
- Добавьте аккаунт Google на вашем устройстве: если с вашего устройства удаляют данные, но у вас установлен аккаунт Google, устройство не завершит процесс без повторного ввода данных для входа в аккаунт Google.

Чтобы сбросить параметры защищенного устройства и восстановить заводские параметры по умолчанию, потребуется разблокировать экран или ввести пароль вашего аккаунта Google. Это служит гарантией того, что сброс параметров выполняется вами или пользователем, которому вы доверяете.



- Перед восстановлением заводских параметров по умолчанию проверьте, сохранились ли у вас имя пользователя и пароль аккаунта Google, добавленного на устройстве. Если вы не сможете ввести данные этого аккаунта в процессе настройки после сброса, дальнейшее использование устройства будет невозможно.

# Дополнительная информация

## Уведомление о программном обеспечении с открытым исходным кодом

Для получения исходного кода по условиям лицензий GPL, LGPL, MPL и других лицензий с открытым исходным кодом, который содержится в данном продукте, посетите веб-сайт: <http://opensource.lge.com>.

Кроме исходного кода, для загрузки доступны все соответствующие условия лицензии, отказ от гарантий и уведомления об авторских правах.

LG Electronics также предоставляет исходный код на компакт-диске за плату, которая покрывает стоимость выполнения этой рассылки (в частности, стоимость медианосителя, пересылки и обработки), посредством запросов в LG Electronics по адресу: [opensource@lge.com](mailto:opensource@lge.com).

Данное предложение действительно в течение трех (3) лет с даты приобретения изделия.

## Товарные знаки

- © LG Electronics, Inc., 2017. Все права защищены. LG и логотип LG являются зарегистрированными товарными знаками LG Group и родственных компаний.
- Google™, Google Maps™, Gmail™, YouTube™, Duo™ и Play Store™ являются товарными знаками Google, Inc.
- Bluetooth® является зарегистрированным товарным знаком Bluetooth SIG, Inc. во всем мире.
- Wi-Fi® и логотип Wi-Fi являются зарегистрированными товарными знаками Wi-Fi Alliance.
- Все остальные товарные знаки и авторские права являются собственностью соответствующих владельцев.

## **ЗАЯВЛЕНИЕ О СООТВЕТСТВИИ**

Настоящим **LG Electronics** заверяет, что устройство модели **LG-M250** соответствует базовым требованиям и другим положениям Директивы **2014/53/EU**. Копию Заявления о соответствии можно найти на сайте <http://www.lg.com/global/declaration>

## **Контактная информация офиса, отвечающего за соответствие данного изделия стандартам и нормам :**

LG Electronics European Shared Service Center B.V.  
Krijgsman 1, 1186 DM Amstelveen, The Netherlands

## **Информация об импортере**

- 1 Импортер в Россию: Общество с ограниченной ответственностью «ЛГ Электроникс РУС», 143160, Московская область, Рузский р-н, С.П. Дороховское, 86км. Минского шоссе, д.9
- 2 Импортер в Казахстан : LG Electronics in Almaty, Kazakhstan

## **Информация о производителе**

“ЛГ Электроникс Инк” (LG Electronics Inc)

(Йоидо-донг) Йои-даэро, 128, Йонгдунгпо-гу, Сеул, Республика Корея

# Техническое регулирование Таможенного Союза

## 1. Информация о производителе

ЛГ Электроникс Инк (LG Electronics Inc)

(Йоидо-донг) Йои-даэро, 128, Йонгдунгпо-гу, Сеул, Республика Корея

## 2. Заводы-производители

- ЛГ Электроникс Инк (LG Electronics Inc)  
19-1, Чеонгхо-ри, Джинви-Муеон, Пьянгтек-Си, Гyeongги-до, 451-713, Корея
- ЛГ Электроникс Инк (LG Electronics Inc)  
Циндао ЛГ Инспур Диджитал Комьюникейшн Ко., Лтд  
Промышленная зона Ксингченг, Ченгянг Циндао, Шаньдун, Китай
- Инспур ЛГ Диджитал Мобайл Комьюникейшн Ко., Лтд  
228, ул Чанцзянлу, Яньтайская зона экономического и технологического развития, провинция Шаньдун, Китай
- Арима Комьюникэйшн Ко., Лтд. (Arima Communications Co., Ltd.)  
№168, Джао Тонг Норт Роуд, город Уцзян, провинция Цзянсу, Китай
- ЛГ Электроникс Вьетнам Хайфон Ко., Лтд.  
Лот СН2&СН3, Транг Ду Индастриал Парк, Ан Дуонг, Дин Ву, Кат Хай  
Экономикс Зон, Хайфон, Вьетнам

## 3. Дата производства

Дата производства указана на упаковке.

## 4. Дополнительная информация

### (1) Хранение

Не устанавливайте и не храните устройство на улице или в местах, подверженных влиянию погодных условий (прямых солнечных лучей, ветра, осадков и температуры ниже нуля)

### (2) Транспортировка

Продукт перевозится любым видом транспорта в соответствии с правилами перевозки, принятыми для данного вида транспорта.

- Перевозка должна осуществляться в условиях, исключающих возможность повреждения товара.

- Не подвергайте товар ударным нагрузкам во время погрузки и разгрузки.

### **(3) Реализация**

- Продажа товара осуществляется в соответствии с правилами, установленными законодательством страны продажи.

### **(4) Утилизация**

- Старые электрические изделия могут содержать опасные вещества, поэтому правильная утилизация старого оборудования поможет предотвратить возможные негативные последствия для окружающей среды и здоровья человека. Старое оборудование может содержать детали, которые могут быть повторно использованы для ремонта других изделий, а также другие ценные материалы, которые можно переработать, чтобы сохранить ограниченные ресурсы.
- Для получения более подробных сведений об утилизации старого оборудования обратитесь в муниципалитет, городской департамент утилизации отходов или в магазин, где был приобретен продукт.



- Символ «не для пищевой продукции» применяется в соответствии с техническим регламентом Таможенного союза «О безопасности упаковки» 005/2011 и указывает на то, что упаковка данного продукта не предназначена для повторного использования и подлежит утилизации. Упаковку данного продукта запрещается использовать для хранения пищевой продукции.



- Символ «петля Мебиуса» указывает на возможность утилизации упаковки. Символ может быть дополнен обозначением материала упаковки в виде цифрового и/или буквенного обозначения.

## Утилизация старого оборудования



1. Этот перечеркнутый символ мусорной корзины указывает на то, что отработанные электрические и электронные изделия (WEEE) следует утилизировать отдельно от бытовых отходов.
2. Старые электрические изделия могут содержать опасные вещества, поэтому правильная утилизация старого оборудования поможет предотвратить возможные негативные последствия для окружающей среды и здоровья человека. Старое оборудование может содержать детали, которые могут быть повторно использованы для ремонта других изделий, а также другие ценные материалы, которые можно переработать, чтобы сохранить ограниченные ресурсы.
3. Вы можете отнести свой прибор в магазин, где он был приобретен, либо связаться с органами местного самоуправления для получения подробных сведений о ближайшем пункте приема отходов электрического и электронного оборудования (WEEE). Для получения самой свежей информации относительно вашей страны обращайтесь по адресу [www.lg.com/global/recycling](http://www.lg.com/global/recycling)

## Утилизация отработанных батарей/аккумуляторов



1. Этот символ может использоваться вместе с химическими символами, обозначающими ртуть (Hg), кадмий (Cd) или свинец (Pb), если батарея содержит более 0,0005 % ртути, 0,002 % кадмия или 0,004 % свинца.
2. Все батареи/аккумуляторы должны утилизироваться отдельно от бытового мусора через специализированные пункты сбора, установленные правительственными или местными органами власти.
3. Правильная утилизация отработанных батарей и аккумуляторов помогает предотвратить потенциально вредное воздействие на окружающую среду и здоровье человека.
4. Для получения более подробных сведений об утилизации отработанных батарей/аккумуляторов обратитесь в муниципалитет, городской департамент утилизации отходов или в магазин, где были приобретены элементы питания.

# Про цей посібник користувача

Дякуємо, що обрали пристрій компанії LG. Уважно прочитайте цей посібник, перш ніж користуватися пристроєм, для безпечного і належного його використання.

- Завжди використовуйте тільки оригінальні аксесуари LG. Елементи, які додаються, розроблені лише для цього пристрою і можуть бути несумісними з іншими пристроями.
- Цей пристрій не рекомендовано використовувати особам із вадами зору, враховуючи наявність у ньому сенсорної клавіатури.
- Описи в цьому посібнику ґрунтуються на стандартних налаштуваннях пристрою.
- Стандартні програми пристрою можуть оновлюватися, і підтримка таких програм може бути скасована без повідомлення. Якщо у вас виникли будь-які запитання щодо наданих із пристроєм програм, зверніться в центр обслуговування LG. Щоб отримати інформацію про встановлені користувачем програми, зверніться до відповідного постачальника послуг.
- Зміна операційної системи пристрою чи встановлення програм із неофіційних джерел може призвести до пошкодження пристрою, а також пошкодження чи втрати даних. Такі дії будуть порушенням Ліцензійної угоди LG і призведуть до втрати гарантії.
- Певний вміст і малюнки можуть бути дещо іншими залежно від регіону, постачальника послуг зв'язку, версії програмного забезпечення чи версії ОС, і їх може бути змінено без повідомлення.
- Програмне забезпечення, аудіофайли, шпалери, зображення та інші мультимедійні файли, що були надані разом із пристроєм, ліцензовані для обмеженого використання. У разі видобування і використання цих матеріалів для комерційних чи інших цілей ви можете порушувати авторські права. Як користувач ви повністю відповідаєте за незаконне використання мультимедійних даних.
- За послуги передачі даних, як-от обмін повідомленнями, завантаження, вивантаження, автоматична синхронізація і визначення місця перебування, може стягуватися додаткова плата. Щоб уникнути додаткових витрат, виберіть тарифний план, який максимально



відповідає вашим потребам. Для отримання додаткової інформації зверніться до постачальника послуг.

## Повідомлення із вказівками



**ПОПЕРЕДЖЕННЯ:** ситуації, які можуть призвести до травмування користувача чи травмування інших.



**УВАГА:** ситуації, які можуть призвести до легкого травмування користувача або пошкодження пристрою.



**ПРИМІТКА:** повідомлення чи додаткова інформація.

# Зміст

5 Рекомендації щодо безпеки та ефективного використання

## 01

### Індивідуалізовані функції

- 13 Ширококутна камера
- 14 Багатозадачні можливості
- 15 Розпізнавання відбитка пальця
- 19 Швидке надсилання

## 02

### Основні функції

- 21 Компоненти та аксесуари пристрою
- 22 Огляд складових елементів
- 24 Увімкнення і вимкнення живлення
- 25 Встановлення SIM-карти та акумулятора
- 27 Вставлення карти пам'яті
- 28 Виймання карти пам'яті
- 28 Заряджання акумулятора
- 30 Сенсорний екран
- 34 Домашній екран
- 41 Блокування екрана
- 44 Шифрування карти пам'яті
- 45 Як зробити знімок екрана
- 46 Введення тексту
- 52 Не турбувати

## 03

---

### Корисні програми

- 54 Встановлення та видалення програм
- 55 Видалені додатки
- 56 Телефон
- 60 SMS/MMS
- 61 Камера
- 68 Галерея
- 71 Музика
- 72 Ел. пошта
- 74 Календар
- 75 QuickМето+
- 77 Калькулятор
- 78 Годинник
- 79 Завантаження
- 79 Файловий менеджер
- 79 FM радіо
- 80 Контакти
- 82 LG SmartWorld
- 82 Завдання
- 83 LG Backup
- 84 RemoteCall Service
- 84 Evernote
- 84 Facebook
- 85 Instagram
- 85 Chrome
- 85 Програми Google

## 04

---

### Налаштування телефону

- 89 Налаштув.
- 89 Мережі
- 99 Звук і Сповідення
- 100 Екран
- 101 Загальні

## 05

---

### Додаток

- 111 Мовні налаштування LG
- 111 LG Bridge
- 112 Оновлення програмного забезпечення телефону
- 114 Часті запитання
- 117 Поради щодо захисту від крадіжок
- 118 Додаткова інформація

# Рекомендації щодо безпеки та ефективного використання

Прочитайте цю коротку інструкцію. Недотримання викладених у ній вказівок може бути небезпечним або протизаконним.

У пристрій вбудовано програмний інструмент, який збиратиме дані про несправність у випадку виникнення такої несправності. Цей інструмент збирає лише дані, пов'язані з несправностями, такі як рівень сигналу, інформацію про ідентифікацію соти у випадку раптового переривання виклику і дані про завантажені програми. Журнал призначено лише для визначення причини несправності. Такі журнали зашифровані і можуть надаватися лише авторизованим центрам обслуговування LG у випадку звернення в такий центр для ремонту пристрою.

## Випромінювання радіочастотної енергії

Інформація щодо впливу радіохвиль та Коефіцієнту Питомого Поглинання (SAR).

Цей пристрій розроблено згідно з вимогами безпеки щодо радіочастотного випромінювання. Ці вимоги базуються на наукових рекомендаціях, у яких наведено норми безпечного впливу радіохвиль на всіх осіб, незалежно від віку та стану здоров'я.

- У вказівках щодо рівня випромінювання використовується одиниця вимірювання, що називається коефіцієнтом питомого поглинання або SAR. Вимірювання коефіцієнта SAR проводяться з використанням стандартних методів, коли пристрій працює з максимально дозволеною потужністю в усіх використовуваних частотних діапазонах.
- У різних моделях пристроїв LG можуть бути різні рівні SAR, однак усі вони відповідають вказівкам щодо рівня випромінювання радіохвиль.
- Граничне значення коефіцієнта SAR, рекомендоване Міжнародною комісією із захисту від неіонізуючої радіації (ICNIRP), становить 2 Вт/кг, розподілених на 10 г тканини організму.
- Найвище значення SAR для цієї моделі у разі використання біля вуха становить 0,477 Вт/кг (10 г) і якщо пристрій знаходиться на тілі – 0,937 Вт/кг (10 г).

- Цей пристрій відповідає вимогам щодо радіочастотного випромінювання як за умови використання у звичний спосіб (біля вуха), так і в разі розташування на відстані більше 5 мм від тіла. Якщо ви носите телефон на тілі у футлярі, кріпленні для ременя чи в іншого роду тримачах, слід зважати, щоб вони не містили металевих компонентів і розташовували телефон на відстані щонайменше 5 мм від тіла. Для передачі файлів чи повідомлень пристрій вимагає наявності якісного зв'язку з мережею. Іноді передача файлів або повідомлень може затримуватися з огляду на відсутність відповідного рівня зв'язку. Дотримуйтесь зазначених вище норм щодо відстані розташування телефону, поки передачу не буде завершено.

## Догляд та технічне обслуговування

- Завжди використовуйте оригінальні акумулятори, зарядні пристрої та аксесуари LG, рекомендовані для цієї моделі пристрою. Використання будь-яких інших типів пристроїв може бути небезпечним і призвести до втрати гарантії на пристрій.
- Деякий вміст і малюнки можуть відрізнитися від вашого пристрою без попереднього повідомлення.
- Не розбирайте цей пристрій. За потреби ремонту звертайтеся до кваліфікованого майстра.
- Гарантійний ремонт, на розсуд компанії LG, може передбачати заміну частин або плат новими чи відновленими, за умови, що їхня функціональність рівнозначна функціональності замінюваних частин.
- Не використовуйте телефон поблизу електропристроїв, таких як телевізори, радіоприймачі та персональні комп'ютери.
- Також пристрій не слід класти біля джерел тепла, наприклад обігрівачів або кухонних плит.
- Не кидайте телефон.
- Не піддавайте телефон механічній вібрації чи ударам.
- Вимикайте пристрій у місцях, де цього вимагають спеціальні норми. Наприклад, не використовуйте пристрій у лікарнях, оскільки він може негативно впливати на роботу медичного обладнання.
- Не беріть пристрій мокрими руками під час заряджання. Це може призвести до ураження струмом та сильного пошкодження пристрою.
- Не заряджайте телефон біля легкозаймистих матеріалів, оскільки під час зарядження він може нагрітися і спричинити пожежу.

- Для чищення зовнішньої поверхні пристрою використовуйте суху ганчірку (розчинники, зокрема бензол і спирт, використовувати заборонено).
- Не кладіть пристрій під час заряджання на м'яку поверхню.
- Заряджайте пристрій у добре провітрюваних місцях.
- Не піддавайте пристрій надмірному впливу диму чи пилу.
- Не тримайте пристрій поблизу кредитних карток або транспортних квитків, оскільки він може впливати на інформацію, що зберігається на магнітних стрічках.
- Не стукайте по екрану гострими предметами, оскільки це може пошкодити пристрій.
- Оберегайте пристрій від рідини і вологи.
- Слід обережно користуватися такими аксесуарами, як навушники. Не торкайтеся антени без потреби.
- Не використовуйте, не торкайтеся та не намагайтеся зняти або замінити розбите, надщерблене або тріснуте скло. Гарантія не поширюється на пошкодження скла дисплею через необережність або неналежне використання.
- Ваш пристрій – це електронний пристрій, який під час звичайної роботи генерує тепло. Надзвичайно тривалий безпосередній контакт зі шкірою за відсутності відповідної вентиляції може стати причиною дискомфорту або незначних опіків. Тому будьте обережні під час і відразу після використання пристрою.
- Якщо ваш пристрій намокне, негайно від'єднайте його від мережі та ретельно висушіть. Не намагайтеся пришвидшити висушування за допомогою зовнішнього джерела тепла, наприклад духовки, мікрохвильової печі чи фену.
- Перевірте, чи виріб не контактує з рідинами. Не використовуйте і не заряджайте виріб, якщо він вологий. Якщо виріб намокне, індикатор пошкодження рідиною змінить колір. Зауважте, що в такому разі ви не зможете скористатися з безкоштовного ремонту за гарантією.

# Ефективне використання пристрою

## Електронні пристрої

Усі пристрої можуть створювати радіоперешкоди, які можуть негативно впливати на роботу інших пристроїв.

- Заборонено використовувати пристрій поблизу медичного обладнання без дозволу на це. Не розташовуйте пристрій поблизу кардіостимулятора, наприклад у нагрудній кишені.
- Виробники електрокардіостимуляторів рекомендують залишати щонайменше 15 см вільного місця між іншими пристроями та електрокардіостимулятором для запобігання перешкоджанню його роботі.
- Цей пристрій може бути джерелом яскравого чи блимаючого світла.
- Пристрої можуть спричинити перешкоди в роботі слухових апаратів.
- Мобільний телефон може бути причиною незначних перешкод у роботі телевізорів, радіопристроїв, комп'ютерів тощо.
- Якщо можливо, використовуйте пристрій за температури від 0 °C до 40 °C. Використання пристрою за надто низької чи високої температури може призвести до пошкодження, несправності чи навіть вибуху.

## Безпека на дорозі

Ознайомтесь із законами та правилами щодо використання подібних пристроїв під час керування транспортним засобом у вашої регіоні.

- Не користуйтеся мобільним пристроєм, керуючи автомобілем.
- Вся увага має бути зосереджена на керуванні автомобілем.
- З'їдьте з проїзної частини та припаркуйтесь перед здійсненням дзвінка чи для відповіді на вхідний дзвінок, якщо цього вимагають умови управління автомобілем.
- Радіочастотна енергія може впливати на деякі електронні системи автотранспортного засобу, наприклад на стереосистему та обладнання безпеки.
- Якщо ваш автомобіль обладнаний подушкою безпеки, не затуляйте її вбудованим чи портативним радіобладнанням. Внаслідок цього подушка безпеки може спрацювати неефективно, що може спричинити серйозне травмування водія чи пасажирів.
- При прослуховуванні музики на вулиці, рекомендується налаштувати рівень гучності так, щоб чути звуки довкола. Це особливо важливо, якщо ви перебуваєте біля дороги.

## Запобігання ризикам пошкодження слуху



Для запобігання можливого пошкодження слуху уникайте високого рівня гучності протягом тривалого часу.

Можна пошкодити слух, якщо довгий час використовуєте телефон із високим рівнем гучності. Радимо не вмикати і не вимикати телефон біля вуха. Також рекомендовано налаштувати гучність музики та дзвінків на помірний рівень.

- Користуючись навушниками, зменшуйте гучність, якщо ви не чуєте розмову людей поруч, або якщо люди поруч із вамичують, що саме ви слухаєте.



- Надмірний рівень гучності навушників та гарнітури може призвести до втрати слуху.

## Скляні деталі

Деякі деталі вашого пристрою зроблені зі скла. У разі падіння на тверду поверхню або сильного удару пристрою це скло може тріснути. Якщо скло тріснуло, не доторкайтесь до нього та не намагайтесь його зняти. Припиніть використання пристрою до заміни скла в авторизованому сервісному центрі.

## Район проведення вибухових робіт

Не використовуйте пристрій у районі, де проводяться вибухові роботи. Дотримуйтесь відповідних обмежень, правил і законів.

## Потенційно вибухонебезпечне середовище

- Не користуйтеся пристроєм на автозаправних станціях.
- Не використовуйте телефон поблизу пального або хімічних речовин.
- Заборонено перевозити чи зберігати займисті гази, рідини чи вибухові речовини у відділенні автомобіля, в якому знаходиться пристрій і аксесуари до нього.



## У літаку

Бездротові пристрої можуть спричинити перешкоди в роботі обладнання літака.

- Перед входом на борт літака завжди вимикайте пристрій.
- Не використовуйте телефон на борту літака без дозволу екіпажа.

## Діти

Зберігайте пристрій у недоступному для маленьких дітей місці. Його дрібні деталі в разі від'єднання та потраплення в дихальні шляхи можуть спричинити задушення.

## Екстрені виклики

У деяких мережах мобільного зв'язку екстрені виклики можуть бути недоступними. Тому для здійснення екстрених викликів не слід покладатися тільки на пристрій. Для отримання детальнішої інформації зверніться до свого місцевого постачальника послуг.

## Використання та догляд за акумулятором

- Немає потреби повністю розряджати акумулятор перед його зарядженням. На відміну від інших типів акумуляторів цей не має ефекту пам'яті, який може негативно впливати на роботу акумулятора.
- Використовуйте тільки акумулятори та зарядні пристрої компанії LG. Зарядні пристрої LG розроблено для забезпечення максимального терміну роботи акумулятора.
- Не розбирайте акумулятор і не закорочуйте його контакти.
- Металеві контакти акумулятора повинні бути чистими.
- Замініть акумулятор, якщо він більше не забезпечує належну роботу телефону. Ресурс цього акумулятора розрахований на сотні перезаряджень.
- Якщо акумулятор не використовувався протягом тривалого часу, його необхідно зарядити, щоб подовжити термін експлуатації.
- Не піддавайте зарядний пристрій впливу прямих сонячних променів і не використовуйте його в умовах підвищеної вологості, наприклад у ванній кімнаті.
- Не залишайте акумулятор у надто гарячому чи холодному середовищі, адже це може призвести до погіршення робочих характеристик акумулятора.
- У разі використання неправильного типу акумулятора існує ризик вибуху. Утилізуйте використані акумулятори згідно з інструкціями.

- Якщо вам необхідно замінити акумулятор, зверніться по допомогу до найближчого уповноваженого пункту обслуговування або торгового представника компанії LG Electronics.
- Завжди витягуйте зарядний пристрій із розетки після повного зарядження пристрою, щоб уникнути зайвого споживання енергії зарядним пристроєм.
- Дійсний ресурс акумулятора залежить від конфігурації мережі, налаштувань телефону, типу використання, акумулятора та стану навколишнього середовища.
- Оберегайте акумулятор від контактів із гострими предметами, зокрема стежте, щоб він не потрапив до зубів чи кігтів тварин. Це може спричинити пожежу.

## Захист особистої інформації

- Захистіть особисту інформацію, щоб уникнути витоку даних або неналежного використання конфіденційної інформації.
- Завжди створюйте резервні копії важливих даних, користуючись пристроєм. Компанія LG не несе відповідальності за будь-яку втрату даних.
- Створюйте резервні копії усіх важливих даних і скидайте налаштування пристрою, коли викидаєте чи віддаєте його іншим, щоб уникнути неналежного використання конфіденційної інформації.
- Завантажуючи програми, уважно читайте інформацію про дозвіл.
- Будьте уважні, користуючись програмами, які мають доступ до різноманітних функцій або вашої особистої інформації.
- Регулярно перевіряйте особисті облікові записи. Якщо ви помітите якісь ознаки неналежного використання вашої особистої інформації, попросіть постачальника послуг видалити або змінити інформацію вашого облікового запису.
- Якщо ваш пристрій втрачено чи вкрадено, змініть пароль вашого облікового запису, щоб захистити особисту інформацію.
- Не використовуйте програми з невідомих джерел.





01

**Індивідуалізовані  
функції**

# Ширококутна камера

Завдяки ширококутній фронтальній камері можна робити знімки і записувати відео із ширшим кутом огляду, аніж охоплює ваше око.

Запустіть програму камери, тоді торкніть  / , щоб перемкнутися між стандартним і ширококутним режимом.

## Передня камера

Значок стандартного режиму камери

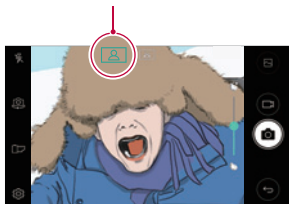

Значок ширококутного режиму камери





- Докладніше читайте в розділі *Увімкнення камери*.

# Багатоцільні можливості

## Режим кількох вікон

Можна одночасно користуватися двома програмами, розділивши екран на кілька вікон.

Користуючись програмою, торкніть і утримуйте позначку  на головному екрані з сенсорними кнопками, тоді виберіть програму з-поміж списку нещодавно використаних програм.

- Можна одночасно користуватися двома програмами, які відображаються на головному екрані.
- Щоб вимкнути режим кількох вікон, торкніть і утримуйте позначку .

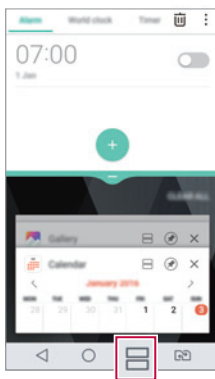
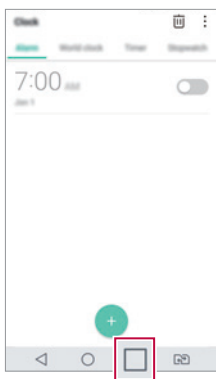

- Цю функцію можна використовувати із програмою, яка підтримує режим кількох вікон.
- Режим кількох вікон не підтримується окремими програмами, зокрема завантаженими програмами.

## Екран перегляду

Ця функція забезпечує можливість перегляду нещодавно використовуваних програм.

Щоб переглянути список нещодавно використовуваних програм, торкніть позначку  на головному екрані, тоді торкніть програму, яка з'явиться.

- Торкніть і утримуйте програму і перетягніть її догори екрана, щоб запустити програми в режимі кількох вікон. Можна також торкнути позначку  вгорі кожної програми.

## Розпізнавання відбитка пальця

### Огляд функції розпізнавання відбитка пальця

Перш ніж скористатися функцією розпізнавання відбитка пальця, зареєструйте свій відбиток пальця на пристрої.

Використання функції розпізнавання відбитка пальця можливе в наступних ситуаціях:

- для розблокування екрана;
- для перегляду заблокованого вмісту в розділі **Галерея** або **QuickMemo+**;
- для підтвердження покупки шляхом входу в програму чи ідентифікації особи за допомогою відбитка пальця.



- Ваш відбиток пальця може використовуватися пристроєм для ідентифікації користувача. Сенсор відбитка пальця може розпізнати дуже схожі відбитки пальців від різних користувачів як однакові. Щоб підвищити безпеку пристрою, налаштуйте блокування за допомогою комбінації, ПІН-коду чи пароля.

## **Застереження щодо розпізнавання відбитка пальця**

Точність розпізнавання відбитка пальця може погіршитись із кількох причин. Для максимально точного розпізнавання перед використанням пристрою перевірте наступне.

- Кнопка живлення/блокування пристрою має датчик відбитка пальця. Переконайтеся, що кнопка живлення/блокування не пошкоджена якимось металевим предметом, наприклад монетою або ключем.
- Вода, пил або інші сторонні речовини на кнопці живлення/блокування або вашому пальці можуть призвести до того, що реєстрація та розпізнавання відбитка пальця не виконуватимуться. Перед розпізнаванням відбитка пальця очистіть та висушіть палець.
- Відбиток пальця може бути розпізнаний неправильно, якщо на поверхні пальця є шрам або поверхня не гладка через те, що палець деякий час знаходився у воді.
- Якщо ви зігнете палець або прикладете лише кінчик пальця, відбиток може не розпізнатися. Переконайтеся, що ваш палець закриває всю поверхню кнопки живлення/блокування.
- Скануйте лише один палець для кожної реєстрації. Сканування більш ніж одного пальця може вплинути на реєстрацію та розпізнавання відбитка.
- Якщо навколишнє повітря сухе, пристрій може генерувати статичну електрику. Якщо навколишнє повітря занадто сухе, уникайте сканування відбитка пальця; за потреби, перш ніж сканувати відбиток, торкніться металевого предмета (монетки чи ключів), щоб позбутися статичного електричного заряду.

## Реєстрація відбитків пальця

Ви можете реєструвати і зберігати відбитки пальця на пристрої з метою їх використання для ідентифікації.

- 1 торкніться пункту  > **Налаштув.** > **Загальні** > **Відбитки пальців & безпека** > **Відбитки пальців.**



- Ця функція доступна лише в разі активації блокування.
  - Заблокуйте пристрій за допомогою комбінації постукувань (Knock Code), графічного шаблону, PIN-коду, пароля тощо.
- Якщо блокування екрана не активовано, налаштуйте блокування, дотримуючись вказівок на екрані. Докладніше читайте в розділі *Налаштування параметрів блокування екрана.*

- 2 Знайдіть кнопку живлення/блокування на задній панелі пристрою й обережно торкніться її пальцем, щоб зареєструвати відбиток.



- Обережно натисніть кнопку живлення/блокування, щоб датчик розпізнав відбиток пальця. Якщо натиснути кнопку живлення/блокування занадто сильно, може запуститися функція блокування екрана або ж екран може вимкнутися.
- Переконайтеся, що пучка вашого пальця закриває всю поверхню датчика кнопки живлення/блокування.

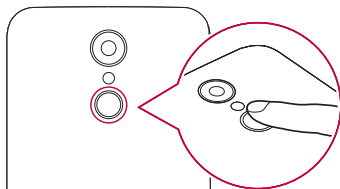





- 3 Виконайте вказівки на екрані.
  - Повторіть сканування відбитка пальця, повільно переміщаючи палець, поки його відбиток не буде зареєстрований.
- 4 По завершенні реєстрації відбитка пальця торкніться **ОК**.
  - торкніться пункту **ДОДАТИ БІЛЬШЕ**, щоб зареєструвати інший відбиток пальця. Якщо зареєструвати лише один відбиток пальця і відповідний палець буде не в найкращому стані, розпізнавання відбитка може не працювати належним чином. Аби заздалегідь попередити таку ситуацію, зареєструйте кілька відбитків пальців.

## Управління відбитками пальця

Ви можете редагувати або видаляти зареєстровані відбитки пальця.

- 1 торкніться пункту  > **Налаштув.** > **Загальні** > **Відбитки пальців & безпека** > **Відбитки пальців**.
- 2 Розблокуйте відповідно до зазначеного методу блокування.
- 3 У списку відбитків пальця торкніться потрібного відбитка, щоб перейменувати його. Щоб видалити його, торкніться .



## Розблокування екрана за допомогою відбитка пальця

За допомогою відбитка пальця можна розблоковувати екран або ж переглядати заблокований вміст. Активуйте потрібну функцію.

- 1 торкніться пункту  > **Налаштув.** > **Загальні** > **Відбитки пальців & безпека** > **Відбитки пальців**.
- 2 Розблокуйте відповідно до зазначеного методу блокування.
- 3 На екрані налаштувань відбитка пальця активуйте потрібну функцію:
  - **Блокування екрана:** розблокування екрана за допомогою відбитка пальця.
  - **Блокування контенту:** розблокування вмісту за допомогою відбитка пальця. Для цього переконайтеся, що блокування контенту було встановлено.

# Швидке надсилання

Одразу ж після зйомки фотографії чи відеофайли можна надіслати до потрібної програми.

- 1 торкніться  , а потім зробіть знімок чи запишіть відео.
- 2 торкніться значка програми, який з'явиться на екрані, щоб надіслати вміст за допомогою цієї програми.

Можна також перетягнути значок у протилежному напрямку, щоб дізнатися, які ще програми можна використовувати для надсилання фотографій чи відеофайлів.

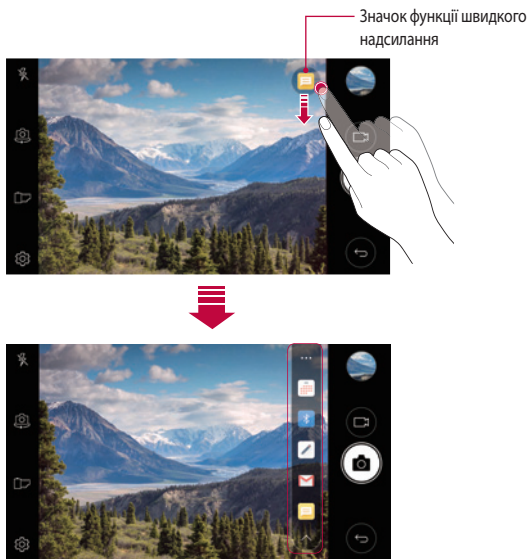

- Програми, які з'являться в результаті вибору функції швидкого надсилання, можуть різнитися залежно від типу і частоти використання програм, встановлених на пристрої.



02

## **Основні функції**

# Компоненти та аксесуари пристрою

У комплект пристрою входять описані нижче елементи.

- Пристрій
- Кабель USB
- Акумулятор
- Зарядний пристрій
- Стереогарнітура
- Короткий посібник



- Описані вище елементи можуть бути необов'язковими.
- Елементи, що постачаються разом із пристроєм, а також доступні аксесуари можуть відрізнятися залежно від вашого регіону чи постачальника послуг зв'язку.
- Завжди використовуйте лише оригінальні аксесуари LG Electronics. Використання аксесуарів інших виробників може вплинути на якість роботи пристрою або викликати збої. Послуги ремонту LG не розповсюджуються на такі проблеми.



- Якщо якихось із цих основних елементів немає, зверніться до продавця, у якого ви придбали пристрій.
- Щоб придбати додаткові базові елементи, зверніться в центр обслуговування LG.
- Щоб придбати елементи додаткової комплектації, зверніться в центр обслуговування LG та отримайте відомості щодо доступних дилерів.
- Деякі елементи в коробці з виробом можуть бути змінені без попереднього повідомлення.
- Вигляд і характеристики пристрою можуть бути змінені без попереднього повідомлення.
- Специфікації пристрою можуть змінюватися залежно від регіону або постачальника послуг зв'язку.
- Використовуйте оригінальні аксесуари, надані компанією LG Electronics. Використання аксесуарів сторонніх виробників може пошкодити пристрій або викликати збої.

# Огляд складових елементів

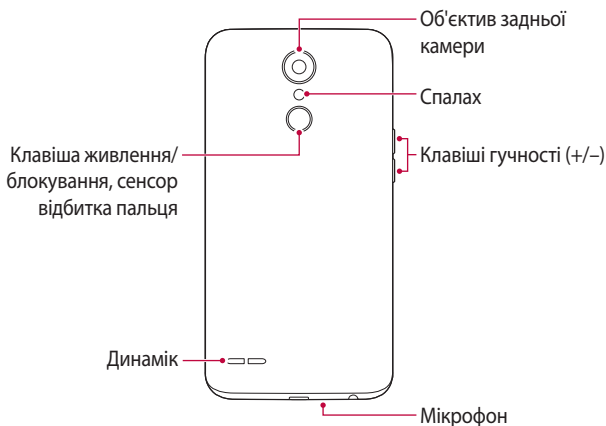
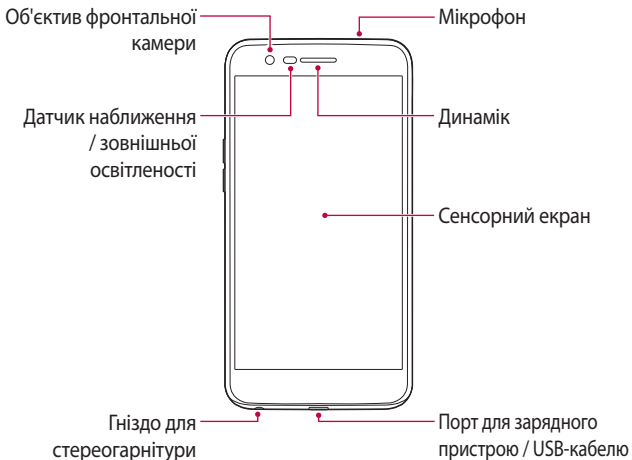

- Датчик наближення / зовнішньої освітленості
  - Безконтактний датчик: під час виклику датчик вимикає екран і сенсорні кнопки, коли пристрій перебуває в безпосередній близькості до людського тіла. Коли пристрій виходить за межі певного діапазону, він знову вмикає екран і сенсорні кнопки.
  - Датчик зовнішнього освітлення: датчик зовнішнього освітлення аналізує інтенсивність зовнішнього світла, коли ввімкнено режим автоматичного регулювання яскравості.
- Клавіші гучності
  - Налаштуйте гучність для мелодій дзвінків, власне дзвінків і повідомлень.
  - Користуючись камерою, обережно натисніть кнопку регулювання гучності, щоб зробити знімок. Щоб зробити декілька знімків одночасно, натисніть і утримуйте кнопку гучності.
  - Двічі натисніть кнопку зменшення гучності (-), щоб запустити програму **Камера**, коли екран заблокований або вимкнений. Двічі натисніть кнопку збільшення гучності (+), щоб запустити функцію **Capture+**.
- Клавіша живлення/блокування (сенсор відбитка пальця)
  - Швидко натисніть кнопку, щоб увімкнути або вимкнути екран.
  - Натисніть і утримуйте кнопку, щоб вибрати можливість керування живленням.
  - Увімкніть функцію розпізнавання відбитка пальця, щоб спростити процес розблокування екрана. Докладніше читайте в розділі *Огляд функції розпізнавання відбитка пальця*.
  - торкніться кнопки, щоб зробити знімок, коли користуєтеся фронтальною камерою. торкніться кнопки двічі, щоб зробити знімок екрана.



- Доступ до деяких функцій може бути обмежений у залежності від специфікації пристрою.



- Не кладіть важкі предмети на пристрій та не сидіть на ньому. Невиконання цієї умови може призвести до пошкодження сенсорного екрана.
- Захисна плівка екрана або аксесуари можуть порушувати роботу безконтактного датчика.
- Якщо пристрій вологий або використовується у вологому середовищі, сенсорний екран або кнопки можуть працювати неправильно.

## Увімкнення і вимкнення живлення

### Увімкнення живлення

Коли живлення вимкнене, натисніть і утримуйте кнопку живлення/блокування.



- Коли пристрій вмикається вперше, виконується початкове налаштування. Для першого завантаження смартфона може знадобитися більше часу, ніж у подальшому.

### Вимкнення живлення

Натисніть і утримуйте кнопку живлення/блокування, а потім виберіть пункт **Вимкнути живлення**

### Параметри керування живленням

торкніться і утримуйте кнопку живлення/блокування, а потім виберіть потрібний параметр.

- **Вимкнути живлення:** вимкнення пристрою.
- **Вимкнути і перезавантажити:** перезавантаження пристрою.
- **Режим "У літаку" увімкнено:** заблокувати телекомунікаційні функції, зокрема дзвінки, обмін повідомленнями і доступ до інтернету. Інші функції залишаються доступними.

# Встановлення SIM-карти та акумулятора

Вставте SIM-карту, надану оператором мобільного зв'язку, і акумулятор, який входить у комплект поставки.

- 1 Щоб зняти задню кришку, міцно тримайте пристрій однією рукою. Великим пальцем іншої руки підніміть задню кришку, як зображено на малюнку нижче.

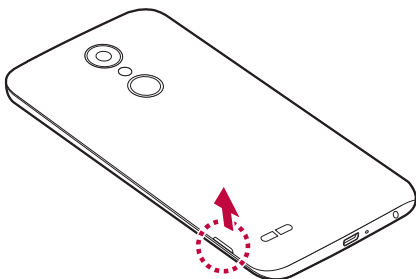

- 2 Вставте SIM-картку у гніздо для SIM-карток, як показано на малюнку. Карту слід вставляти золотистими контактами донизу.

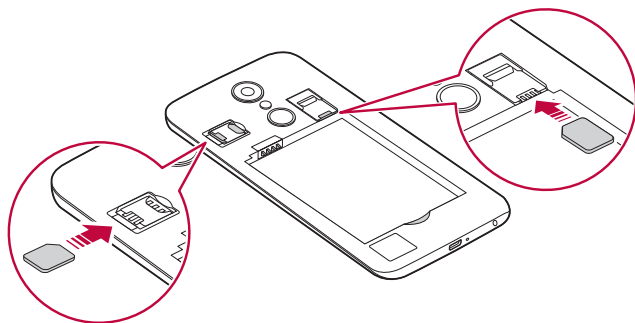



### 3 Вставте акумулятор.

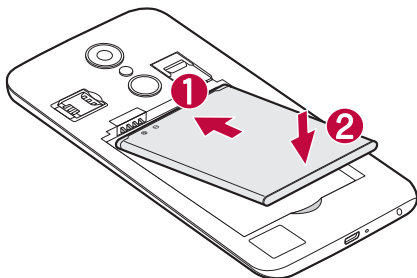

### 4 Щоб встановити кришку на місце, припасуйте її над відсіком для акумулятора і потисніть донизу, допоки вона не клацне на місці.

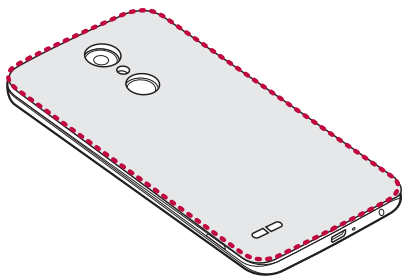

- Цей пристрій підтримує лише nano-SIM-картки.
- Для нормальної роботи телефону рекомендується використовувати тільки відповідний тип SIM-картки. Завжди використовуйте заводські SIM-картки, які постачаються оператором.

## Застереження щодо користування SIM-карткою

- Намагайтеся не загубити SIM-картку. LG не несе відповідальності за ушкодження та інші проблеми, пов'язані зі втратою SIM-картки та її передачею іншим особам.

- Будьте обережні, щоб не пошкодити SIM-картку, вставляючи або виймаючи її.

## Вставлення карти пам'яті

Вставте карту пам'яті у пристрій.

Цей пристрій підтримує карти microSD з обсягом пам'яті до 2 Тб. Залежно від типу і виробника деякі карти пам'яті можуть бути несумісними з пристроєм.

- 1 Зніміть задню кришку.
- 2 Вставте карту пам'яті золотистими контактами донизу.

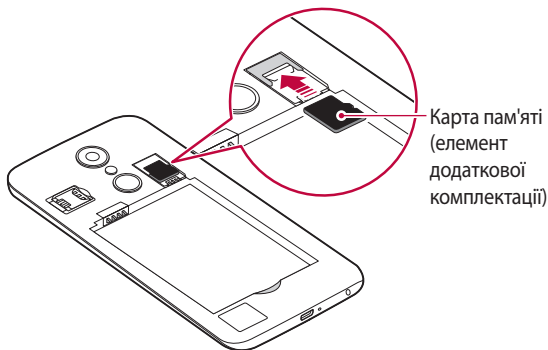

- 3 Встановіть на місце задню кришку пристрою.



- Деякі карти пам'яті можуть не бути повністю сумісними з пристроєм. Якщо ви скористаєтеся несумісною картою, можна пошкодити пристрій або карту пам'яті, а також дані, що зберігаються на карті.



- Часте записування і стирання даних може призвести до скорочення строку служби карти пам'яті.

## Виймання карти пам'яті

З міркувань безпеки, перш ніж виймати карту пам'яті, її необхідно відключити.

- 1 торкніться пункту **О > Налаштув. > Загальні > Внутрішня пам'ять пристрою > △**.
- 2 Зніміть задню кришку і витягніть карту пам'яті.



- Не виймайте карту пам'яті, поки пристрій здійснює передачу даних. Це може призвести до втрати чи пошкодження даних, а також до пошкодження карти пам'яті чи пристрою. Компанія LG не несе відповідальності за втрати, що стали наслідком неправильного чи неналежного використання карт пам'яті, включно з втратою даних.

## Заряджання акумулятора

Перш ніж використовувати пристрій, повністю зарядіть акумулятор.

Приєднайте один кінець кабелю зарядки до зарядного пристрою, а інший вставте в кабельний порт, після чого підключіть зарядний пристрій до розетки.

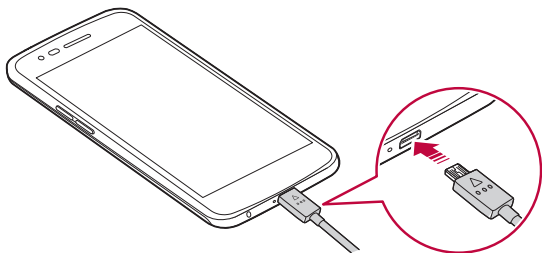



- Використовуйте кабель USB, який входить до комплекту.
- Використовуйте тільки зарядний пристрій, акумулятор та зарядний кабель, які схвалені LG. Зарядка акумулятора за допомогою зарядного пристрою стороннього виробника може спричинити вибух акумулятора або пошкодити пристрій.
- Використання пристрою під час заряджання може призвести до ураження електричним струмом. Якщо вам потрібно скористатися пристроєм, припиніть заряджання.



- Коли пристрій повністю зарядиться, вийміть зарядний пристрій із розетки. Це запобігає непотрібному споживанню енергії.
- Інший спосіб заряджання акумулятора — підключити пристрій до настільного або портативного комп'ютера за допомогою USB-кабелю. Цей спосіб може займати більше часу в порівнянні з традиційним зарядженням акумулятора.
- Не заряджайте акумулятор за допомогою USB-концентратора, який не в змозі підтримувати номінальну напругу. Заряджання може не вдатися або ненавмисно зупинитися.

## **Застереження щодо використання пристрою**

- Заміняючи акумулятор, будьте дуже обережні, щоб у пристрій не потрапила жодна стороння часточка чи вода.
- Слідкуйте, щоб внутрішні частини пристрою не контактували з металевими предметами чи водою.
- Використовуйте кабель USB, який додається; не використовуйте кабель USB чи зарядні пристрої сторонніх виробників. Обмежена гарантія LG не поширюється на використання аксесуарів сторонніх виробників.
- Нехтування цими вимогами може призвести до неналежного використання і пошкодження пристрою.

## Ефективне використання акумулятора

Час роботи акумулятора може зменшитися, якщо ви одночасно і безперервно використовуєте багато програм і функцій.

Скасуйте фонові дії для збільшення ресурсу акумулятора.

Щоб звести до мінімуму споживання акумулятора, дотримуйтесь наступних порад.

- Вимикайте Bluetooth® та Wi-Fi, коли вони не використовуються.
- Встановіть для тайм-ауту екрана якомога менше значення.
- Встановіть яскравість екрана на мінімум.
- Встановіть блокування екрана, коли пристрій не використовується.
- Перегляньте деталі використання акумулятора і закрийте будь-які завантажені програми, які споживають ресурс акумулятора.

## Сенсорний екран

Ви можете потренуватися у керуванні пристроєм, використовуючи маніпуляції з сенсорним екраном.

### Торкання

Злегка торкніться кінчиком пальця, щоб вибрати або запустити програму чи функцію.

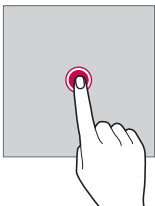

## Торкання і утримання

торкніться і утримуйте кілька секунд палець у такому положенні, щоб відобразити меню з доступними параметрами.

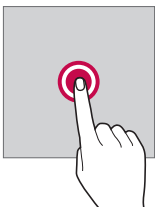

## Подвійний дотик

Швидко двічі торкніться, щоб збільшити або зменшити веб-сторінку чи карту.

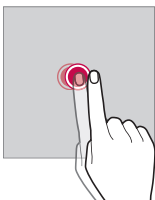

## Перетягування

Торкніться елемента, наприклад програми або віджета, а потім обережним рухом перетягніть палець в інше місце. Ви можете використовувати цю дію для переміщення елемента.

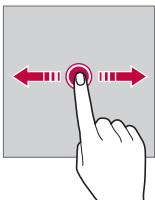

## Проведення пальцем

Торкніться екрана своїм пальцем та швидко перетягніть його без зупинки. Використовуйте цей жест для прокручування списків, веб-сторінок, фотографій, екранів тощо.

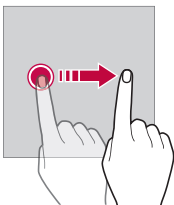

## Зведення та розведення пальців

Зведіть два пальці для зменшення масштабу, наприклад фотографії чи карти. Щоб збільшити зображення, розведіть пальці.

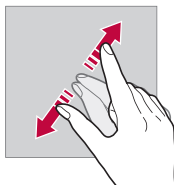
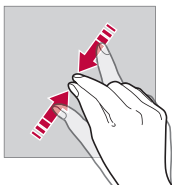

- Бережіть сенсорний екран від сильних ударів. Це можете пошкодити сенсорний датчик.



- Використання пристрою поблизу магнітних, металевих або струмопровідних матеріалів може викликати збій у роботі сенсорного екрана.
- Якщо пристрій використовується в умовах яскравого освітлення, наприклад під прямим сонячним промінням, зображення на екрані може бути погано видно (залежить від положення користувача). Користуйтеся пристроєм у тінистому місці або там, де навколишнє світло не надто яскраве, але при цьому достатнє для читання книг.
- Не натискайте на екран надто сильно.
- Злегка торкайтеся потрібного параметра пучкою пальця.
- Якщо ви торкаєтесь екрана у рукавичках або нігтем, сенсорне керування може не працювати належним чином.
- Сенсорне керування також може не працювати належним чином, якщо екран мокрий або вологий.
- Сенсорний екран може не функціонувати належним чином, якщо на екрані пристрою є захисна плівка або до пристрою підключено аксесуар, придбаний у стороннього виробника.



# Домашній екран

## Огляд головного екрана

Головний екран є відправною точкою для доступу до різних функцій і програм на вашому пристрої. торкніться  на довільному екрані, щоб перейти на головний екран.

Можна керувати всіма програмами та віджетами з головного екрана. Проведіть по екрану пальцем ліворуч чи праворуч, щоб переглянути всі встановлені програми одразу.



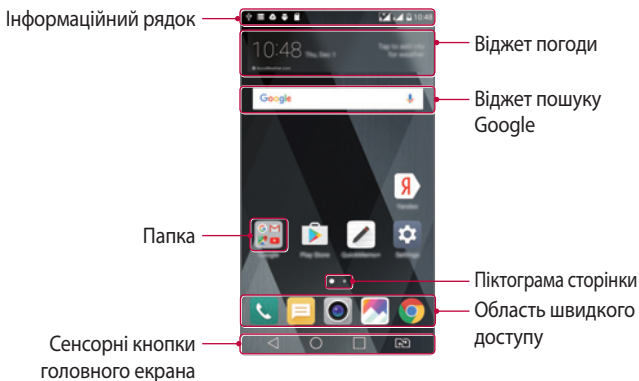

Для пошуку програми скористайтеся пошуковою системою Google.

## Вигляд головного екрана

Переглядайте всі програми та впорядкуйте віджети та папки на головному екрані.



- Головний екран може різнитися залежно від постачальника послуг зв'язку або версії програмного забезпечення.

- **Інформаційний рядок:** перегляд стану піктограм, час і рівень заряду акумулятора.
- **Віджет погоди:** перегляд відомостей про погоду і час для певного регіону.
- **Віджет пошуку Google:** пошук Google шляхом введення промовлених або написаних ключових слів.
- **Папка:** створюйте папки для групування програм відповідно до ваших вподобань.
- **Піктограма сторінки:** відображення загальної кількості робочих столів головного екрана. торкніться піктограми сторінки, щоб перейти до вибраної сторінки. Буде виділено піктограму поточного робочого столу екрана.
- **Область швидкого доступу:** зафіксуйте основні програми в нижній частині екрана, щоб до них можна було отримати доступ із будь-якого робочого столу головного екрана.
- **Сенсорні кнопки головного екрана**
  - : повернутись до попереднього екрана. Закрити клавіатуру або спливні вікна.
  - : торкніться, щоб перейти на головний екран. Щоб запустити пошук Google, торкніться та утримуйте.
  - : торкніться, щоб переглянути список нещодавно відкритих програм або запустити програму зі списку. Щоб видалити усі нещодавно використовувані програми, торкніться пункт **ВИДАЛИТИ ВСІ**. Щоб використовувати дві програми одночасно в режимі кількох вікон, торкніть і утримуйте кнопку, користуючись програмою.
  - : виберіть SIM-карту, яка буде використовуватись. Натисніть та утримуйте для налаштування параметрів використання двох SIM-карток.

## Редагування сенсорних кнопок головного екрана

Можна упорядкувати сенсорні кнопки головного екрана або призначити цим кнопкам часто використовувані функції.





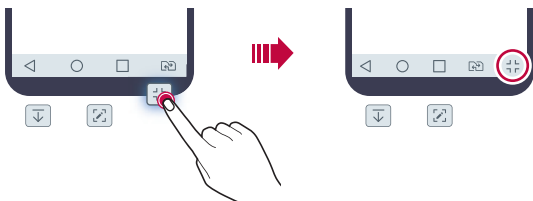



Торкніться пункту  > **Налаштув.** > **Екран** > **Сенсорні кнопки Home** > **Комбінація кнопок** і налаштуйте параметри.



- Доступні деякі функції, зокрема Qslide, панель сповіщень і Capture+. Максимально можна додати п'ять елементів.



## Піктограми стану

Коли є сповіщення про непрочитане повідомлення, подію в календарі або сигнал, в інформаційному рядку відображається відповідна піктограма сповіщення. Перевіряйте стан вашого пристрою, переглядаючи піктограми сповіщень, що відображаються в інформаційному рядку.

	Немає сигналу
	Виконується передача даних через мережу
	Будильник встановлений
	Увімкнено режим вібрації
	Увімкнено Bluetooth
	Встановлено підключення до комп'ютера через USB
	Рівень заряду акумулятора
	Увімкнено режим "У літаку"
	Пропущені дзвінки

	Підключено Wi-Fi
	Увімкнено режим відключення звуку
	Увімкнено GPS.
	Увімкнено точку доступу
	SIM-картка відсутня



- Деякі з цих піктограм можуть відображатися по-іншому або зовсім не з'являтися залежно від стану пристрою. Дивіться на значки відповідно до фактичного середовища, в якому використовується пристрій.
- Піктограми, які відображаються, можуть різнитися залежно від регіону та постачальника послуг.

## Панель сповіщень

Ви можете відкрити панель сповіщень, перетягнувши рядок стану на головному екрані донизу.

- Щоб відкрити список піктограм швидкого доступу, перетягніть панель сповіщень донизу або торкніться .
- Щоб упорядкувати, додати або видалити піктограми, торкніться **Редаг.**
- Якщо торкнутися піктограми та утримувати дотик, з'явиться екран налаштувань для відповідної функції.

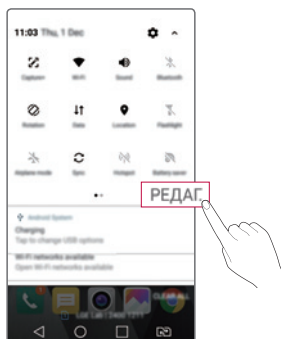
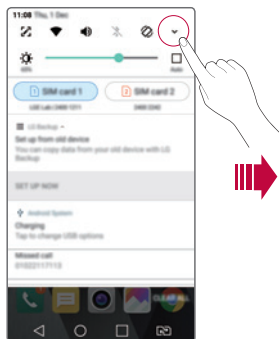

## Зміна орієнтації екрана

Можна встановити автоматичну зміну орієнтації екрана залежно від положення пристрою.

На панелі сповіщень торкніться пункт **Ротація** зі списку піктограм швидкого доступу.

Так само можна торкнути пункт **О** > **Налаштув.** > **Екран** і активувати функцію **Автоповорот екрана**.



## Редагування головного екрана

На головному екрані торкніться і утримуйте палець у порожній ділянці екрана, а потім запустіть потрібну функцію.

- Щоб змінити положення робочих столів головного екрана, торкніться та утримуйте робочий стіл, потім перетягніть робочий стіл в інше місце.
- Щоб додати віджет до головного екрана, торкніться і утримуйте палець у порожній ділянці на головному екрані, тоді виберіть пункт **Віджети**.
- Щоб змінити тему, торкніться і утримуйте палець у порожній ділянці головного екрана, тоді виберіть пункт **Тема**.  
Або торкніть пункт **О** > **Налаштув.** > **Екран** > **Тема**, тоді виберіть тему, яку слід застосувати.
- Щоб налаштувати параметри головного екрана, торкніться і утримуйте палець у порожній ділянці головного екрана, тоді виберіть пункт **Налаштування екрану**. Докладніше читайте в розділі *Налаштування екрану*.

- Щоб переглянути або перевстановити видалені програми, торкніться і утримуйте палець у порожній ділянці головного екрана, тоді виберіть пункт **Видалені додатки**. Докладніше читайте в розділі *Видалені додатки*.

## Перегляд теми фону

Можна переглядати тільки фонове зображення, приховуючи програми і віджети на головному екрані.

Розведіть два пальці один від одного на головному екрані.

- Щоб повернутися до вихідного екрана, який показує програми та віджети, зведіть пальці на головному екрані або торкніться ◀.

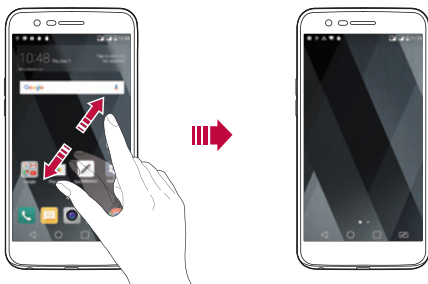

## Переміщення програм на головному екрані

На головному екрані торкніться і утримуйте програму, тоді перетягніть її в інше місце.

- Щоб зафіксувати часто використовувані програми в нижній частині головного екрана, торкніться програми й утримуйте дотик, а потім перетягніть її до області швидкого доступу знизу.
- Щоб видалити піктограму з області швидкого доступу, перетягніть піктограму на головний екран.

## Використання папок на головному екрані

### Створення папок

На головному екрані торкніться і утримуйте програму, тоді перетягніть її до іншої програми.

- Буде створено нову папку, і в неї будуть додані програми.

### Редагування папок

На головному екрані торкніться попки, тоді виконайте потрібну дію.

- Щоб редагувати назву і колір папки, торкніться назви папки.
- Щоб додати програми, торкніться і утримуйте програму, тоді перетягніть її в папку і заберіть палець з екрана.
- Щоб видалити програму з папки, торкніться і утримуйте програму, тоді перетягніть її за межі папки. Якщо в папці містилася тільки видалена програма, цю папку буде автоматично видалено.
- Програми можна також додавати і видаляти, торкнувши позначку **+** у папці.

## Налаштування екрану

Можна налаштувати параметри головного екрана.

- 1 Торкніть пункт **○ > Налаштув. > Екран > Домашній екран.**
- 2 Налаштуйте такі параметри:
  - **Вибрати додому:** вибір режиму головного екрана.
  - **Шпалери:** зміна шпалер фону головного екрана.
  - **Ефект екрану:** вибір ефекту, який з'являтиметься у разі переходу з одного робочого столу головного екрана на інший.
  - **Відсортуйте додатки за:** вибір способу впорядкування програм на головному екрані.
  - **Решітка:** зміна режиму розташування програм на головному екрані.
  - **Приховати застосунки:** вибір програм, які слід сховати на головному екрані.

# Блокування екрана

## Огляд блокування екрана

Екран вашого пристрою вимикається і автоматично блокується, якщо натиснути кнопку живлення/блокування. Це також відбувається, якщо пристрій не використовується протягом певного періоду часу.

Якщо блокування екрана не встановлене, то натискання кнопки живлення/блокування призведе до миттєвої появи головного екрана.

З метою безпеки та запобігання несанкціонованому доступу до вашого пристрою встановіть блокування екрана.



- Блокування екрана запобігає непотрібним сигналам сенсорного вводу на екрані пристрою та зменшує споживання заряду акумулятора. Рекомендуємо активувати блокування екрана, коли не користуєтеся пристроєм.

## Налаштування параметрів блокування екрана

Існує кілька можливостей для налаштування блокування екрана.

- 1 торкніться пункту  > **Налаштув.** > **Екран** > **Блокування екрана** > **Вибрати блокування екрана**, а потім виберіть потрібний спосіб.
- 2 Налаштуйте такі параметри:
  - **Немає:** деактивація функції блокування екрана.
  - **Провести пальцем:** проведіть пальцем по екрану, щоб розблокувати його.
  - **Knock Code:** щоб розблокувати екран, торкайтеся в певних місцях екрана відповідно до комбінації.
  - **Графічний ключ:** намалюйте шаблон для розблокування екрана.
  - **PIN:** введіть числовий пароль для розблокування екрана.
  - **Пароль:** введіть буквеноцифровий пароль для розблокування екрана.
  - **Відбитки пальців:** розблокування екрана за допомогою відбитка пальця.





- Після 5 невдалих спроб розблокування пристрою екран блокується на 30 секунд.

## Параметри безпечного запуску

У разі вибору комбінації постукувань, шаблону, PIN-коду або пароля як способу блокування екрана ви можете також налаштувати можливість блокування пристрою у разі ввімкнення з метою захисту даних.

- Ви не зможете користуватися всіма функціями, окрім екстрених викликів, поки не розблокуєте пристрій.
- Якщо забудете пароль декодування, вам не вдасться відновити зашифровані дані та особисту інформацію.

## Параметри блокування екрана

Можна налаштувати описані нижче параметри блокування екрана.

- 1 торкніться пункту  > **Налаштув.** > **Екран** > **Блокування екрана.**
- 2 Налаштуйте такі параметри:
  - **Вибрати блокування екрана:** вибір способу блокування екрана.
  - **Smart Lock:** вибирайте надійні об'єкти, у разі появи яких пристрій розблокуватиметься автоматично.
  - **Шпалери:** зміна шпалер фону екрана блокування.
  - **Годинник:** вибір типу відображення годинника на заблокованому екрані.
  - **Ярлики:** додавання ярлика програми і отримання безпосереднього доступу до програми з екрана блокування шляхом перетягування програми на екрані.
  - **Контактна інформація для втраченого телефону:** відображення контактної інформації на екрані блокування.
  - **Блокувальний таймер:** встановлення часу простою, по завершенні якого пристрій автоматично блокуватиметься.
  - **Кнопка живлення миттєво блокується:** миттєве блокування екрана з натисненням кнопки живлення/блокування.



- Доступні параметри можуть відрізнятися залежно від обраного способу блокування екрана.

## Включити екран

Ви можете ввімкнути або вимкнути екран, двічі торкнувшись його.



- Цей параметр доступний лише на головному екрані LG. Вона може не функціонувати належним чином, якщо використовується користувацька програма запуску або головний екран, встановлений користувачем.
- Торкайтеся екрана пучкою пальця. Не використовуйте ніготь.
- Щоб скористатися комбінацією постукувань, упевніться, що безконтактний датчик/датчик освітлення не схований під наклейкою або будь-яким іншим стороннім об'єктом.

## Увімкнення екрана

Двічі торкніться екрану посередині.

- Дотик до верхньої або нижньої частини екрана може зменшити швидкість розпізнавання.

## Вимкнення екрана

Двічі торкніться порожню ділянку на головному екрані.

Окрім того, можна двічі торкнутися порожньої ділянки інформаційного рядка.

## Knock Code

Ви можете розблокувати екран, створивши власний код Knock Code.

Коли екран вимкнений, ви можете отримати прямий доступ до головного екрана, торкнувши екран у заданій послідовності.



- Комбінацію постукувань можна використовувати разом із функцією "Увімкнути екран".
- Торкаючись екрана, використовуйте пучку пальця.

## Створення Knock Code

- 1 торкніться пункту  > **Налаштув.** > **Екран** > **Блокування екрана** > **Вибрати блокування екрана** > **Knock Code**.
- 2 торкніться квадратів у шаблоні, щоб створити Knock Code, тоді натисніть **ДАЛІ**.
- 3 Введіть створену комбінацію Knock Code ще раз для підтвердження, потім торкніться пункту **ПІДТВЕРДИТИ**.

## Розблокування екрана за допомогою Knock Code

Розблокуйте екран шляхом введення створеної вами комбінації постукувань.

Введіть свою комбінацію Knock Code на сенсорному екрані, коли екран вимкнений.

- Також Knock Code можна ввести, коли блокування екрана увімкнено.

## Шифрування карти пам'яті

Можна зашифрувати та захистити дані, збережені на карті пам'яті. До зашифрованих даних на карті пам'яті не можна отримати доступ з іншого пристрою.

- 1 Торкніть пункт  > **Налаштув.** > **Загальні** > **Відбитки пальців & безпека** > **Шифрування SD картки**.
- 2 Прочитайте на екрані відомості щодо шифрування карти пам'яті, а потім торкніться **ПРОДОВЖИТИ**, щоб продовжити.
- 3 Виберіть параметр і торкніть пункт **Зашифрувати зараз**.
  - **Шифрування нового файлу:** шифрування тільки тих даних, які збережені на карті пам'яті після шифрування.
  - **Повне шифрування:** шифрування всіх даних, збережених на карті пам'яті.
  - **Виключити файли мультимедіа:** шифрування всіх файлів, окрім мультимедійних, як-от музика, фото і відео.



- Щоб зашифрувати карту пам'яті, переконайтеся, що встановлено блокування екрана за допомогою ПІН-коду або пароля.
- Після початку шифрування карти пам'яті деякі функції стають недоступними.
- Якщо вимкнути живлення під час шифрування, цей процес зіб'ється, а деякі дані можуть бути пошкоджені. Таким чином, до початку шифрування слід переконалися, чи достатньо заряджений акумулятор.
- Доступ до зашифрованих файлів можна отримати лише з пристрою, на якому ці файли були зашифровані.
- Зашифровану карту пам'яті не можна використовувати на іншому пристрої LG. Щоб користуватися зашифрованою картою пам'яті на іншому мобільному пристрої, відформатуйте карту.
- Шифрування карти пам'яті можна активувати, навіть коли у пристрій не вставлено карту пам'яті. Будь-яка карта пам'яті, встановлена після шифрування, буде автоматично зашифрована.

## Як зробити знімок екрана

Ви також можете робити знімки екрана, який ви переглядаєте в поточний момент.

### За допомогою ярлика

Одночасно натисніть і утримуйте кнопку живлення/блокування та кнопку зменшення гучності (-) протягом не менше двох секунд.

- Знімки екрана можна переглянути з папки **Screenshots** в розділі **Галерея**.

### Через Capture+

На екрані, знімок якого ви хочете зробити, перетягніть рядок стану вниз, потім торкніться позначки .



- Коли екран вимкнений або заблокований, можна вибрати функцію **Capture+**, двічі натиснувши кнопку збільшення гучності (+). Щоб використовувати цю функцію, торкніться пункту **О > Налаштув. > Загальні** і увімкніть функцію **Сполучення клавіш**.
- Докладніше читайте в розділі *Написання нотаток на знімку екрана*.

## Введення тексту

### Використання клавіатури Smart

Використовуйте розумну клавіатуру для введення і редагування тексту. Використання розумної клавіатури дає вам змогу переглядати текст під час введення без необхідності по чергово дивитися то на екран, то на звичайну клавіатуру. Це дозволяє легко знаходити і виправити помилки під час введення.



### Переміщення курсору

За допомогою розумної клавіатури ви можете переміщати курсор у потрібне вам положення. Коли вводите текст, торкніться і утримуйте кнопку пробілу, тоді перетягніть ліворуч або праворуч.

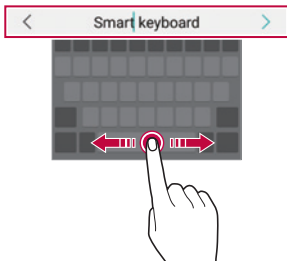

- Цей параметр доступний лише на клавіатурі QWERTY.

## Пропонування слів

Клавіатура Smart автоматично аналізує ваші закономірності використання, щоб запропонувати слова, які ви вводите найчастіше. Чим довше ви використовуєте пристрій, тим більш безпомилково будуть пропонуватися слова.

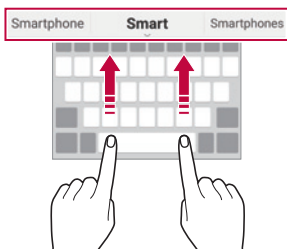

Введіть текст, тоді торкніться запропоноване слово або злегка перетягніть ліву чи праву сторону кнопки пробілу вгору.

- Вибране слово буде введено автоматично. Вам не потрібно вручну вводити кожну букву слова.



## Зміна розкладки клавіатури QWERTY

Ви можете додавати, видаляти або упорядковувати кнопки у нижньому рядку клавіатури.

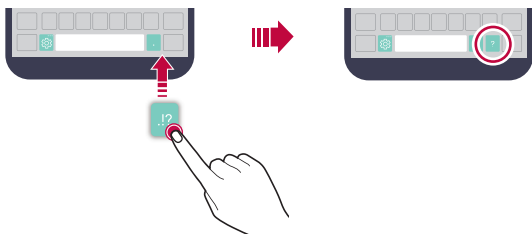

- 1 торкніться пункту  > **Налаштув.** > **Загальні** > **Мова та клавіатура** > **Клавіатура LG** > **Висота та розкладка клавіатури** > **Макет QWERTY**.  
Або торкніться  на клавіатурі і торкніться пункту **Висота та розкладка клавіатури** > **Макет QWERTY**.
- 2 торкніться кнопки в нижньому рядку, тоді перетягніть її в інше положення.



- Цей параметр доступний лише на клавіатурах QWERTY, QWERTZ та AZERTY.
- Ця функція може не підтримуватися окремими мовами.

## Налаштування висоти клавіатури

Можна налаштувати висоту клавіатури, щоб забезпечити максимальний комфорт для рук під час набору.

- 1 торкніться пункту  > **Налаштув.** > **Загальні** > **Мова та клавіатура** > **Клавіатура LG** > **Висота та розкладка клавіатури** > **Висота клавіатури**.  
Або торкніться  на клавіатурі і торкніть пункт **Висота та розкладка клавіатури** > **Висота клавіатури**.
- 2 Налаштуйте висоту клавіатури.



## Вибір горизонтального режиму відображення клавіатури

Можна вибрати горизонтальний режим відображення клавіатури з-поміж кількох варіантів.

- 1 торкніться пункту > Налаштув. > Загальні > Мова та клавіатура > Клавіатура LG > Висота та розкладка клавіатури > Тип клавіатури в альбомній орієнтації.  
Або торкніться на клавіатурі і торкніть пункт Висота та розкладка клавіатури > Тип клавіатури в альбомній орієнтації.
- 2 Виберіть режим відображення клавіатури.

## Розділення клавіатури

Ви можете розділити клавіатуру навпіл і помістити отримані частини по обидві сторони екрана, коли екран знаходиться в горизонтальному режимі.

торкніться пункту > Налаштув. > Загальні > Мова та клавіатура > Клавіатура LG > Висота та розкладка клавіатури > Розділити повноекр. клавіатуру.

Або торкніться на клавіатурі і торкніться пункту Висота та розкладка клавіатури > Розділити повноекр. клавіатуру.



- Щоб розділити клавіатуру між двома половинками з обох боків, поверніть пристрій до горизонтального режиму. Щоб з'єднати чи розділити клавіатуру, зведіть пальці на клавіатурі або ж розведіть їх в різні боки.



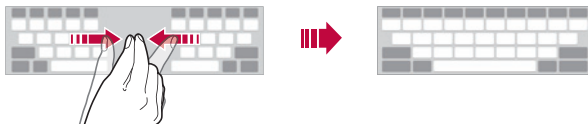

## Режим керування однією рукою

Клавіатуру можна перемістити в один бік екрана, щоб можна було використовувати її однією рукою.

- 1 Торкніть пункт **О > Налаштув. > Загальні > Мова та клавіатура > Клавіатура LG > Висота та розкладка клавіатури > Операція для однієї руки**.  
Або торкніть  на клавіатурі і торкніться пункту **Висота та розкладка клавіатури > Операція для однієї руки**.
- 2 Щоб перемістити клавіатуру в потрібному напрямку, можна натиснути стрілку, яка відображується поруч із клавіатурою.

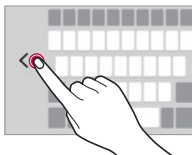

## Введення тексту за допомогою голосу

На клавіатурі торкніться і утримуйте , тоді виберіть .



- Щоб покращити розпізнавання голосової команди, промовляйте її чітко.
- Для введення тексту за допомогою голосу упевніться, що пристрій підключено до мережі.
- Щоб вибрати мову розпізнавання голосу, торкніть  > **Мови** на екрані розпізнавання голосу.
- Залежно від регіону обслуговування ця функція може не підтримуватися, або доступні мови можуть відрізнятися.



## Додавання мов до клавіатури

До клавіатури можна додати мови.

- 1 торкніться пункту  > Налаштув. > Загальні > Мова та клавіатура > Клавіатура LG > Select language.
- 2 Виберіть мови, які слід зробити доступними.

## Копіювання і вставка

Ви можете вирізати чи копіювати текст з програми та потім вставляти його в тій же програмі. Ви так само можете запускати інші програми та вставляти текст до них.





- 1 Утримуючи дотик, торкніться ділянки навколо тексту, який потрібно скопіювати або вирізати.
- 2 Перетягніть  / , щоб вказати область копіювання чи вирізання.
- 3 Виберіть **ВИРІЗАТИ** або **КОПІЮВАТИ**.
  - Вирізаний або скопійований текст автоматично додається в буфер обміну.
- 4 Торкніться вікна вводу тексту, утримуючи дотик, потім виберіть **ВСТАВИТИ**.



- Якщо немає скопійованого чи вирізаного об'єкта, параметр **ВСТАВИТИ** не з'явиться.

## Трей буфера обміну

У разі обрізання чи копіювання зображення або тексту відповідні дані автоматично зберігатимуться у трей буфера обміну і їх можна вставити будь-куди в будь-який час.



- 1 На клавіатурі натисніть і утримуйте , а потім виберіть . Також можна торкнутися вікна вводу тексту, утримуючи дотик, а потім вибрати **ТРЕЙ БУФЕРА ОБМІНУ**.
- 2 Виберіть елемент у трей буфера обміну і вставте у потрібному місці.
  - У буфері обміну можна максимально зберегти до 20 об'єктів.
  - Торкніться  для блокування збережених об'єктів, щоб не видалити їх, навіть якщо буде перевищено максимальну дозволу кількість. Заблокувати можна максимум десять об'єктів. Щоб видалити заблоковані об'єкти, спочатку розблокуйте їх.
  - Торкніться , щоб видалити об'єкти, які зберігаються в буфері обміну.



- Трей буфера обміну може не підтримуватися окремими завантаженими програмами.

## Не турбувати

Ви можете обмежити надходження повідомлень або відключити сигнал про їх надходження, щоб вас нічого не турбувало протягом певного періоду часу.

- 1 Торкніться пункту  > **Налаштув.** > **Звук і Сповіднення** > **Не турбувати** і перетягніть , щоб активувати цю функцію.
- 2 Торкніть пункт **Звуки та вібрація** і виберіть потрібний режим:
  - **Тільки пріоритетний**: отримання звукових або вібраційних сповіщень від вибраних програм. Навіть якщо активовано параметр **Тільки пріоритетний**, сигнал усе одно звучатиме.
  - **Повна тиша**: вимкнення звуку і вібрації.



03

## **Корисні програми**

# Встановлення та видалення програм

## Встановлення програм

Програми можна знайти та завантажити у відповідних магазинах програм.

- Можна скористатися сторінками **SmartWorld, Play Market** або магазином програм, доступ до якого надається вашим постачальником послуг зв'язку.



- Певні магазини програм можуть вимагати створення окремого облікового запису і входу в систему.
- Окремі програми можуть бути платними.
- Якщо ви користуєтеся мобільною мережею передачі даних, з вас може стягуватися плата за її використання залежно від вашого тарифного плану.
- Функція **SmartWorld** може не підтримуватися залежно від регіону обслуговування або постачальника послуг зв'язку.

## Видалення програм

Видаляйте з пристрою програми, які ви більше не використовуєте.

### Видалення шляхом торкання і утримання

На головному екрані торкніться і утримуйте програму, яку слід видалити, а потім перетягніть її до області **Видалити** вгорі екрана.

Можна також торкнути і утримувати програму, тоді торкнути програму або віджет зі значком , щоб видалити.

- Якщо програми було видалено протягом останніх 24 годин, їх можна встановити повторно. Докладніше читайте в розділі *Видалені додатки*.

## Видалення за допомогою меню налаштувань

Торкніться пункту  > Налаштув. > Загальні > Програми, виберіть програму, тоді торкніться пункту **Вимкнути**.

## Видалення програм із магазину програм



Щоб видалити програму, зайдіть до магазину програм, з якого ви завантажили цю програму, та видаліть її.



- Деякі програми неможливо видалити самостійно.

## Видалені додатки

Видалені програми відображаються на головному екрані. Програми, що було видалено протягом останніх 24 годин, можна встановити повторно.

- 1 Торкніться  > **Видалені додатки**.
- 2 Активуйте потрібну функцію.
  - **Повторно встановити**: перевстановлення вибраної програми.
  - : остаточне видалення видалених програм із пристрою.







- Видалені програми автоматично остаточно вилучаються з пристрою через 24 години після видалення. Якщо ви бажаєте повторно встановити видалені програми, їх слід знову завантажити з магазину програм.
- Ця функція активується лише на головному екрані за замовчуванням. Якщо видаляти програми за допомогою екрана EasyHome або іншої програми запуску, їх буде негайно та безповоротно видалено з пристрою.

# Телефон

## Голосовий виклик

Здійснюйте виклики за допомогою одного з доступних методів, як-от введення номера телефону вручну, виклик зі списку контактів або списку останніх викликів.



### Здійснення виклику з клавіатури

- 1 Торкніться  >  > **Набір номера.**
- 2 Здійсніть виклик способом за власним вибором.
  - Введіть номер телефону і торкніться .
  - Торкніться і утримуйте номер швидкого набору.
  - Шукайте контакт, торкнувши першу літеру імені контакту у списку контактів, а потім торкніть .



- Щоб ввести "+" для здійснення міжнародного виклику, торкніться і утримуйте цифру 0.
- Детальніше про те, як додати номери телефонів до списку швидкого набору, читайте в розділі *Додавання контактів*.

### Здійснення виклику зі списку контактів

- 1 Торкніть  >  > **Контакти.**
- 2 У списку контактів виберіть контакт і торкніться .



## Відповідь на виклик

Щоб відповісти на виклик, перетягніть  за межі кола на екрані вхідного виклику.

- Якщо підключено стереогарнітуру, можна здійснювати виклики за допомогою кнопки виклику/завершення виклику на гарнітурі.
- Щоб завершувати виклик натисненням кнопки живлення/блокування, торкніть  > **Налаштув. > Мережі > Налаштування викликів > Загальні > Відповісти та завершити виклики**, тоді увімкніть функцію **Завершуйте дзвінки, використовуючи клавішу живлення**.

## Відхилення виклику

Щоб відхилити вхідний виклик, перетягніть  вздовж екрана вхідного виклику.

- Щоб надіслати повідомлення про відхилення, перетягніть це повідомлення  вздовж екрана.
- Щоб додати або відредагувати повідомлення про відхилення, торкніться  > **Налаштув. > Мережі > Налаштування викликів > Загальні > Блокувати виклики і Відхилити з повідомленням > Відхилити та відправити повідомлення**.
- Під час надходження вхідного виклику натисніть кнопку збільшення гучності (+), зменшення гучності (-) або кнопку живлення/блокування, щоб вимкнути мелодію чи вібрацію або утримувати виклик.

## Перегляд пропущених викликів

Якщо у вас є пропущений виклик, у рядку стану вгорі екрана відобразатиметься .

Щоб переглянути деталі пропущених викликів, перетягніть рядок стану донизу. Також можна торкнутись  >  > **Журнал дзвінків**.



## Функції, доступні під час виклику

Під час виклику можна використовувати різноманітні функції натисненням кнопок на екрані.

- **Контакти:** перегляд списку контактів під час виклику.
- **Кінець:** завершення виклику.
- **Набір №:** відображення або приховування клавіатури для набору номера.
- **Динамік:** увімкнення функції гучного зв'язку.
- **Вимкнути звук:** вимкнення трансляції вашого голосу, щоб його не могла чути інша сторона.
- **Bluetooth:** перемикання виклику на підключений пристрій Bluetooth, з яким утворено пару.
- **⋮:** отримання доступу до додаткових параметрів виклику.



- Доступні налаштування можуть змінюватися залежно від регіону або постачальника послуг зв'язку.

## Здійснення тристороннього виклику



Ви можете зателефонувати іншому контакту під час поточного виклику.



- 1 Під час виклику торкніть **⋮** > **Додати виклик**.
- 2 Введіть номер телефону і торкніть .
  - Два виклики відображаються на екрані одночасно, а перший виклик переводиться на утримування.
- 3 Щоб розпочати конференц-виклик, торкніть пункт **Об'єднати виклики**.



- За кожен виклик може стягуватися плата. Докладніше про це можна дізнатися у вашого постачальника послуг зв'язку.

## Перегляд записів викликів

Щоб переглянути останні записи викликів, торкніть  >  > Журнал дзвінків. Після цього ви зможете використовувати наступні функції.



- Щоб переглянути докладні записи викликів, виберіть контакт. Щоб зателефонувати вибраному контакту, торкніться .
- Щоб видалити записи викликів, торкніться  > Видалити.



- Відображувана тривалість розмови може відрізнятися від фактичного тарифу за виклик. Докладніше про це можна дізнатися у вашого постачальника послуг зв'язку.

## Налаштування параметрів викликів

Можна налаштувати різноманітні параметри викликів.

- 1 Торкніть  >  > Набір номера або Журнал дзвінків.
- 2 Торкніть  > Налаштування викликів, тоді налаштуйте параметри відповідно до власних потреб.





# SMS/MMS

## Надсилання повідомлення

За допомогою програми обміну повідомленнями можна створювати та надсилати повідомлення вибраним контактам.





- За надсилання повідомлень за кордон може стягуватися додаткова плата. Докладніше про це можна дізнатися у вашого постачальника послуг зв'язку.

- 1 Торкніться  .
- 2 Торкніться .
- 3 Вкажіть отримувача і створіть повідомлення.
  - Щоб долучити файли, торкніться .
  - Щоб вибрати додаткові параметри меню, торкніться .
- 4 Торкніть пункт **Надіс.**, щоб надіслати повідомлення.



## Прочитання повідомлення

Можна переглядати повідомлення, якими ви обмінювалися, упорядковані за контактами.

- 1 Торкніть  .
- 2 Виберіть контакт зі списку повідомлень.

## Налаштування параметрів обміну повідомленнями

Можна змінювати параметри обміну повідомленнями відповідно до потреб.

- 1 Торкніться  .
- 2 Торкніться  **Налаштув.** у списку повідомлень.

# Камера

## Увімкнення камери

Можна робити фотознімки або записувати відео, щоб зберегти незабутні моменти.

Торкніться  > .



- Перш ніж робити знімки або записувати відео, протріть об'єкти камери м'якою ганчіркою.
- Будьте обережні, щоб не забруднити об'єкти камери пальцями чи іншими сторонніми речовинами.
- Якщо рівень заряду акумулятора нижче 5%, зарядіть акумулятор, перш ніж користуватися камерою.
- Зображення, представлені в цьому посібнику користувача, можуть відрізнятися від дійсного пристрою.
- Фото та відео можна переглядати та змінювати у розділі **Галерея**. Докладніше читайте в розділі *Перегляд галереї*.

Увімкнення та вимкнення спалаху.

Перемикач між передньою та задньою камерами.

Застосування фільтра художнього фільму.

Зміна параметрів камери.



Вибір програми для надсилання фотографій і відеофайлів.

Запуск меню "Галерея".

Відеозйомка.

Фотозйомка.

Повернення до попереднього екрана.





## Фотозйомка

- 1 Торкніться об'єкта, на якому слід сфокусувати камеру.
- 2 Торкніться , щоб зробити знімок.
  - Можна також натиснути кнопку зменшення гучності (-) або збільшення гучності (+), щоб зробити знімок.



- Коли екран вимкнений або заблокований, двічі натисніть кнопку зменшення гучності (-), щоб увімкнути камеру. Щоб активувати цю функцію, торкніть  > Налаштув. > Загальні > Сполучення клавіш і увімкніть параметр Відкрийте режим Capture+/Камера.

## Запис відео

- 1 Торкніться об'єкта, на якому слід сфокусувати камеру.
- 2 Торкніться 
  - Щоб зробити знімок під час запису відео, торкніться .
  - Щоб призупинити відеозапис, торкніть . Щоб відновити відеозапис, торкніть .
- 3 Торкніть , щоб завершити відеозапис.

## Налаштування параметрів камери

Можна налаштувати різні параметри камери відповідно до потреб. торкніться  на будь-якому екрані.



- Доступні параметри різняться залежно від вибраної камери (фронтальної чи задньої) та вибраного режиму зйомки.

Розмір фото	Виберіть формат зображення і розмір знімків.
Роздільна здатність відео	Виберіть значення роздільної здатності і розмір записаного відео.

<b>HDR</b>	Забезпечує фотографії в яскравих кольорах та застосовує ефекти навіть за умови зйомки навпроти світла. Такі функції реалізуються за допомогою технології розширеного динамічного діапазону (HDR), втіленій в камері пристрою.
<b>Таймер</b>	Встановіть таймер для автоматичного фотографування після вказаного періоду часу.
<b>Опція Cheese shutter</b>	Зробіть фото за допомогою голосових команд.
<b>Розташ.міток</b>	Збереження зображень із даними про розташування GPS.
<b>Решітка</b>	Відображення напрямних решіток, завдяки яким можна записувати відео та робити знімки за допомогою вертикальної та горизонтальної орієнтирних ліній.
<b>Внутрішня пам'ять та карта SD</b>	Вибір внутрішньої пам'яті та карти SD. (Доступно, коли вставлено карту пам'яті).
<b>Простий вид</b>	Приховування усіх меню з екрана камери.

## Додаткові параметри фронтальної камери

<b>Селфі</b>	<p>Налаштування параметрів зйомки селфі.</p> <ul style="list-style-type: none"> <li>• Знімок жестом: зйомка за допомогою функції зйомки жестами.</li> <li>• Автоматична зйомка: зйомка у разі виявлення обличчя камерою.</li> </ul>
<b>Зберегти як перевернуте</b>	Збереження зображень перевернутими після зйомки селфі.

## Безперервна

Можна безперервно зробити декілька знімків, щоб створити рухомі картини.

На екрані камери торкніть і утримуйте .

- Камера буде безперервно і швидко робити знімки, поки ви утримуєте .



- При цьому можна зробити до тридцяти (30) послідовних фотографій.

## Простий вид

Торкніться  > **Простий вид**, щоб приховати меню з екрана камери.

Торкніть , щоб відобразити меню.

## AE/AF lock

Поточний рівень експозиції і фокус можна зафіксувати, торкнувши і утримуючи екран у режимі камери. Щоб вимкнути функцію, торкніть порожню ділянку на екрані.



## Перемикання між камерами

Щоб підлаштуватися до середовища зйомки, можна перемикатися між фронтальною та задньою камерами.

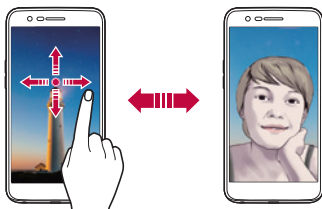

На екрані камери торкніть  або перетягніть екран у будь-якому напрямку для перемикання між фронтальною і задньою камерами.



- За допомогою режиму фронтальної камери можна робити селфі. Докладніше читайте в розділі *Селфі*.

## Перемикання між стандартною і ширококутною фотокамерою

Перемикайтеся між стандартним і ширококутним режимом фронтальної камери, щоб робити знімки чи записувати відео відповідно до потреб.

- Торкніть  / , щоб перемикатися між стандартною та ширококутним режимом камерами.

## Збільшення чи зменшення

Під час фотозйомки чи запису відео можна збільшувати або зменшувати зображення.

- На екрані камери зведіть або розведіть пальці, щоб зменшити або збільшити зображення, тоді скористайтеся повзунком +/-.



- Функція масштабування недоступна під час використання фронтальної камери в режимі селфі.



## Селфі

За допомогою фронтальної камери ви можете побачити своє обличчя на екрані і зробити селфі.

### Знімок по жесту

Можна робити селфі за допомогою жестів.

Піднесіть долоню до фронтальної камери і стисніть кулак.

Можна також стиснути кулак і відкрити його у напрямку фронтальної камери.

- Через три секунди буде зроблено знімок.



- Щоб користуватися цією функцією, перемкніться у режим фронтальної камери, тоді торкніть  > Селфі > Знімок по жесту.
- Упевніться, що ваша долоня і кулак перебувають у межах орієнтирної лінії, щоб камера могла їх виявити.
- Ця функція підтримується не всіма функціями камери.

## Автоматична зйомка

Скористайтеся функцією розпізнавання обличчя для простої й зручної зйомки селфі. Можна налаштувати пристрій таким чином, що коли ви дивитесь на екран, фронтальна камера виявляє ваше обличчя й автоматично робить селфі.

- Коли фронтальна камера виявляє обличчя, з'являється біла рамка. Якщо об'єкт у рамці припиняє рухатися, колір рамки змінюється на синій і камера робить знімок.



- Торкніть  > Селфі > Автоматична зйомка, щоб увімкнути функцію автоматичної зйомки.

## Інтервальна зйомка

Можна робити селфі з інтервалами.

У разі використання фронтальної камери торкніть і утримуйте . Крім того, ви можете показати долоню у камеру і швидко двічі стиснути кулак.

- Буде виконано чотири знімки з інтервалом у дві секунди після затримки у три секунди.



## Зберегти як перевернуте

Перш ніж робити знімок за допомогою фронтальної камери, торкніть  >  
**Зберегти як перевернуте**. Зображення буде перевернуто по горизонталі.





- Коли користуєтеся фронтальною камерою, можна змінити параметри зйомки селфі. Докладніше читайте в розділі [Налаштування параметрів камери](#).

## Галерея

### Перегляд галереї

Можна переглядати і керувати фотографіями та відеофайлами на вашому пристрої.

- 1 Торкніть  .

  - Збережені фотографії і відеофайли відображаються у відповідних папках.

- 2 Торкніться папки та виберіть файл.
  - Відкрийте вибраний файл для перегляду в повноекранному режимі.
  - Переглядаючи фотографії, проводьте пальцем ліворуч або праворуч, щоб переглянути попередню або наступну фотографію.
  - Переглядаючи відео, проводьте пальцем ліворуч або праворуч, щоб прокрутити відео назад або швидко прокрутити вперед.



- Деякі формати файлів можуть не підтримуватися залежно від встановленого програмного забезпечення.
- Окремі файли можуть не відкриватися через кодування.
- Файли, розмір яких перевищує допустимий об'єм, можуть спричинити помилку.

## Перегляд фотографій

Повернення до попереднього екрана.  
Додавання або видалення зі списку улюбленого.





Доступ до додаткових параметрів.  
Видалення зображень.  
Обмін зображеннями.  
Запуск камери.  
Редагування зображень.



- Щоб відобразити пункти меню, обережно торкніть екран. Щоб приховати пункти меню, торкніть екран ще раз.

## Редагування фотографій

- 1 Переглядаючи фотографії, торкніть .
- 2 Використовуйте різноманітні ефекти та інструменти для видозмінення фотографій.
- 3 Торкніть , щоб застосувати зміни.
- 4 Торкніть **ЗБЕРЕГТИ**, щоб зберегти зміни.
  - Зміни буде перезаписано до вихідного файлу.
  - Щоб зберегти відредаговане фото як інший файл, торкніть  **>**  
**Зберегти копію.**

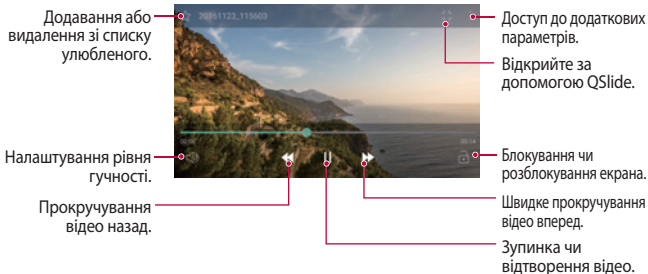

## Відтворення відео



- Щоб відрегулювати гучність звуку, перетягніть праву частину відеоекрана вгору або вниз.
- Щоб налаштувати яскравість зображення, протягніть ліву частину відеоекрана вгору чи вниз.



## Видалення файлів

Ви можете видалити файли, використовуючи одну з наступних опцій.

- Торкніться файлу зі списку, утримуючи дотик, а потім торкніться **Видалити**.
- Торкніть  у списку і видаліть потрібні файли.
- Видалені файли автоматично переміщуються у папку **Кошик**; їх можна відновити у розділі "Галерея" упродовж 7 днів
- У розділі "Галерея" торкніть  > **Кошик**. Торкніть , щоб повністю видалити файл. У такому разі файли відновити неможливо.

## Обмін файлами

Ви можете передати файли, використовуючи одну з наступних опцій

- Під час перегляду фотографій або відео торкніть  щоб надіслати файл у бажаний спосіб.
- Торкніть  у списку файлів, щоб вибрати файли і надіслати їх у бажаний спосіб.

# Музика

Можна відтворювати і керувати композиціями чи музичними альбомами.

- 1 Торкніть  > LG > Музика.
- 2 Виберіть категорію.
- 3 Виберіть музичний файл.

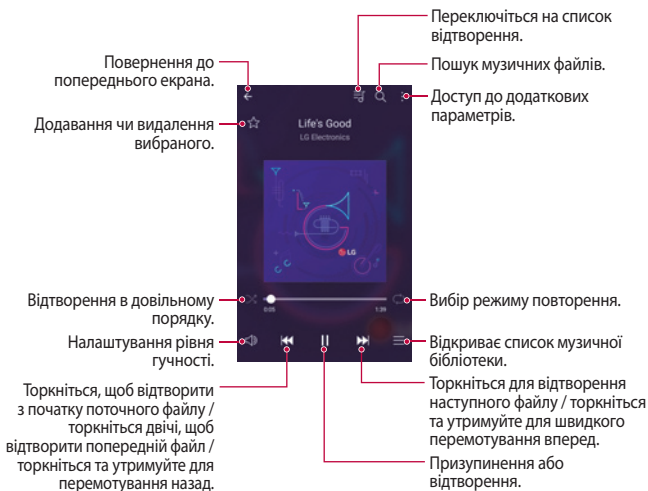

- Деякі формати файлів можуть не підтримуватися залежно від встановленого програмного забезпечення.
- Файли, розмір яких перевищує допустимий об'єм, можуть спричинити помилку.
- Музичні файли можуть бути захищені міжнародним авторським правом або законами про авторське право. Вам може знадобитись отримати правовий дозвіл перед копіюванням певного музичного файлу. Щоб завантажити або скопіювати музичний файл, спочатку перевірте авторське право для відповідної країни.
- Ця модель підтримує відтворення аудіо Hi-Fi. Аудіо файли Hi-Fi мають відповідний значок.

# Ел. пошта

## Огляд електронної пошти

Ви можете зареєструвати обліковий запис електронної пошти на вашому пристрої, після чого зможете отримувати та надсилати електронні повідомлення зі свого пристрою.



- Якщо ви використовуєте мобільну мережу передачі даних, з вас може стягуватися плата за використання залежно від вашого тарифного плану. Докладніше про це можна дізнатися у вашого постачальника послуг зв'язку.

## Реєстрація облікових записів електронної пошти

Під час першого використання програми електронної пошти зареєструйте обліковий запис електронної пошти.

- 1 Торкніть  > **Ел. пошта**.
- 2 Виберіть постачальника послуг електронної пошти.
- 3 Введіть свою адресу електронної пошти та пароль і торкніть **ДАЛІ**, щоб зареєструвати обліковий запис
  - Щоб зареєструвати обліковий запис електронної пошти вручну або зареєструвати обліковий запис електронної пошти, не знайдений у списку, торкніть **НАЛАШТУВАННЯ ВРУЧНУ**.

## Керування обліковими записами електронної пошти

Щоб переглянути або редагувати налаштування вашого облікового запису електронної пошти, торкніть  > **Налаштув.**

- Щоб додати обліковий запис, торкніть **Додати обліковий запис**.
- Щоб видалити обліковий запис, торкніть  > **Вилучити обліковий запис**.





## Відкриття іншого облікового запису електронної пошти

Якщо зареєстровано кілька облікових записів електронної пошти і ви хочете переглянути інший обліковий запис, торкніть  і виберіть інший обліковий запис зі списку.

## Перевірка електронної пошти

- 1 Торкніть  і виберіть поштову скриньку.
- 2 Виберіть електронне повідомлення зі списку.
  - Відкриється електронне повідомлення.

## Надсилання електронного повідомлення

- 1 Торкніть .
- 2 Введіть електронну адресу отримувача.
- 3 Введіть тему і текст повідомлення.
  - Щоб долучити файли, торкніть .
  - Щоб вибрати додаткові параметри меню, торкніть .
- 4 Торкніть , щоб надіслати електронне повідомлення.





# Календар

## Огляд календаря

Ви можете використовувати календар для керування подіями і завданнями.

## Додавання подій

- 1 Торкніть  > **Календар**.
- 2 Виберіть дату і торкніть .
- 3 Введіть деталі події, тоді торкніть **ЗБЕРЕГТИ**.
  - Якщо ви торкнете дату в календарі, яка містить події, з'явиться спливне вікно, що показує список подій. Торкніться події зі спливаючого вікна, щоб переглянути подробиці події.

## Синхронізація подій

Торкніть  > **Синхронізувати календарі** і виберіть календар для синхронізації.





- Після збереження ваших подій з пристрою в обліковому записі Google вони так само автоматично синхронізуються з календарем Google. Потім можна синхронізувати інші пристрої з календарем Google, аби на тих пристроях відображалися ті самі події, що й на вашому пристрої, а також щоб керувати зазначеними подіями на тих пристроях.

## Віконце подій

Можна створити подію за допомогою віконця подій.

Торкніть , щоб відкрити віконце події, тоді перетягніть вміст до дати в календарі.

- : керування зображеннями, текстом, нотатками і тимчасово збереженими подіями. Також можна пересилати текст, зображення і нотатки з іншої програми і зберігати їх у віконці події. Якщо торкнути пункт **КИШЕННЯ** під час створення події, подія буде тимчасово зберігатися у віконці подій.











- : керування завданнями, які не мають терміну виконання, як подіями.

## QuickМето+





### Огляд функції QuickМето+

Можна створювати креативні нотатки, використовуючи різні можливості цього вдосконаленого нотатника, як-от керування зображенням і знімками екрана, які не підтримуються звичайним нотатником.



### Створення нотатки

- 1 Торкніть  > QuickМето+.
- 2 Торкніть  та створіть нотатку.
  - : збереження нотатки.
  - : скасування останньої дії.
  - : відновлення останньої скасованої дії.
  - : введення нотатки за допомогою клавіатури.
  - : написання нотаток від руки.
  - : стирання рукописних нотаток.
  - : збільшення і зменшення, обертання або стирання частин рукописної нотатки.
  - : доступ до додаткових параметрів, зокрема надсилання і блокування нотаток, зміна стилю нотатника і вставляння вмісту.
- 3 Торкніться , щоб зберегти нотатку.

## Написання нотаток на фотографії





- 1 Торкніть  > **QuickMemo+**.
- 2 Торкніть , щоб зробити знімок, тоді торкніть **ОК**.
  - Фотографія автоматично прикріпиться до нотатника.
- 3 Торкніть **T** або , щоб записати нотатку на фотографії.
  - Напишіть нотатку на фотографії вручну.
  - Введіть текст під фотографією.
- 4 Торкніть , щоб зберегти нотатку.

## Написання нотаток на знімку екрана

- 1 Переглядаючи екран, знімок якого слід зробити, перетягніть рядок стану вниз і торкніть .
  - Знімок екрана відобразиться як тема тла нотатника. Вгорі екрана з'являться інструменти нотатника.
- 2 Зробіть потрібну нотатку.
  - Напишіть нотатку на фотографії вручну.
- 3 Торкніть  і збережіть нотатки у потрібному місці.
  - Збережені нотатки можна переглянути у програмі **QuickMemo+** або на екрані **Галерея**.
  - Щоб завжди зберігати нотатки в одному й тому ж місці, позначте пункт **Використовувати за замовчуванням для цієї дії**, та виберіть програму.

## Керування папками

Можна переглядати нотатки, погруповані за типом.

- 1 Торкніть  > **QuickMemo+**.
- 2 Вгорі екрана торкніть  і виберіть елемент меню:
  - **Усі записки:** перегляд усіх нотаток, збережених у **QuickMemo+**.
  - **Мої записки:** перегляд нотаток, створених за допомогою програми **QuickMemo+**.
  - **Фотонотатка:** перегляд нотаток, створених за допомогою .
  - **Capture+:** перегляд нотаток, створених за допомогою .
  - **Кошик:** перегляд видалених нотаток.
  - **Нова категорія:** додавання категорій.
  - : упорядкування, додавання або видалення категорій. Щоб змінити назву категорії, торкніть категорію.



- Деякі папки не відображаються під час першого запуску функції **QuickMemo+**. Вимкнуті папки вмикаються та з'являються, коли вони містять принаймні одну відповідну нотатку.

## Калькулятор



Можна використовувати два типи калькуляторів: простий калькулятор та науковий калькулятор.

- 1 Торкніть  > **Інструм.** > **Калькулятор**.
- 2 Використовувати клавіатуру для розрахунків.
  - Щоб користуватися науковим калькулятором, перетягніть зелений повзунок, що справа, ліворуч.
  - Щоб перезапустити розрахунок, торкніть і утримуйте кнопку **DEL**.

# Годинник

## Будильник

Ви можете встановити будильник на заданий час.



- 1 Торкніть  > **Годинник** > **Будильник**.
- 2 Торкніть , щоб додати новий будильник.
- 3 Налаштуйте параметри будильника і торкніть **ЗБЕРЕГТИ**.



- Якщо вибрати раніше встановлений будильник, його можна відредагувати.
- Щоб видалити будильник, торкніть  вгорі екрана. Також можна торкнутися будильника, утримуючи дотик.

## Світовий час

Можна переглянути поточний час у містах по всьому світу.

- 1 Торкніть  > **Годинник** > **Світовий час**.
- 2 Торкніть  і додайте місто.

## Таймер

Можна встановити таймер, який подаватиме звуковий сигнал після вказаного періоду часу.

- 1 Торкніть  > **Годинник** > **Таймер**.
- 2 Встановіть час і торкніть **Початок**.
  - Щоб призупинити таймер, торкніть **Пауза**. Щоб відновити таймер, торкніть **Віднов**.
  - Щоб скинути налаштування таймера, торкніть **Скинути**.
- 3 Торкніть **Стоп**, щоб зупинити налаштування таймера.

## Секундомір

Можна скористатися секундоміром для запису часу з моменту засікання.

- 1 Торкніть  > **Годинник** > **Секундомір**.
- 2 Торкніть пункт **Початок**, щоб запустити секундомір.
  - Щоб записати час із моменту засікання, торкніть **Коло**.
- 3 Торкніть **Пауза**, щоб призупинити секундомір.
  - Щоб відновити секундомір, торкніть **Віднов**.
  - Щоб очистити всі записи і наново запустити секундомір, торкніть **Скинути**.



## Завантаження

Ви можете переглядати, видаляти або надсилати файли, завантажені через Інтернет або програми.

Торкніть  > **Інструм.** > **Завантаження**.

## Файловий менеджер

Ви можете переглядати і керувати файлами, збереженими на вашому пристрої чи у хмарі.

- 1 Торкніть  > **Інструм.** > **Файловий менеджер**.
- 2 Торкніть  і виберіть потрібне місце для зберігання.

## FM радіо

Можна слухати FM-радіо.

Торкніть  > **Інструм.** > **FM радіо**.



- Щоб скористатися цією програмою, спочатку підключіть навушники до пристрою. Навушники виконують функцію антени.
- Ця функція може не підтримуватися в залежності від місцевості.

# Контакти

## Огляд контактів

Можна зберігати і керувати контактами.

Торкніть  > LG > Контакти.

## Додавання контактів

### Додавання нових контактів

- 1 На екрані списку контактів торкніть .
- 2 Введіть контактні дані і торкніть **ЗБЕРЕГТИ**.

### Імпортування контактів

Ви можете імпортувати контакти з іншого пристрою, на якому вони зберігаються.

- 1 На екрані списку контактів торкніть  > **Управляйте контактами** > **Імпортувати**.
- 2 Виберіть вихідне та цільове розташування контакту, який слід імпортувати, тоді торкніть **ОК**.
- 3 Виберіть контакти і торкніть **ІМПОРТУВАТИ**.

### Додавання контактів до списку швидкого набору

- 1 На екрані списку контактів торкніть  > **Швидкий набір**.
- 2 Торкніть **Додати контакт** із номера швидкого набору.
- 3 Виберіть контакт.

## Пошук контактів

Ви можете здійснювати пошук контактів, використовуючи одну з наступних опцій.

- На екрані списку контактів введіть ім'я контакту в полі пошуку.
- Прогортайте список контактів вгору або вниз.

- У покажчику на екрані списку контактів торкніть початкову літеру контакту.

## Список контактів

### Редагування контактів

- 1 На екрані списку контактів виберіть контакт.
- 2 На екрані контактних даних торкніть  і відредагуйте дані.
- 3 Торкніть **ЗБЕРЕГТИ**, щоб зберегти зміни.

### Видалення контактів

Контакти можна видалити за допомогою одного з описаних нижче параметрів.

- На екрані списку контактів торкніть і утримуйте контакт, який слід видалити, тоді торкніть **Видалити контакт**.
- Торкніть  > **Видалити** на екрані списку контактів.

### Додавання вибраних

Ви можете зареєструвати часто використовувані контакти як улюблені.

- 1 На екрані списку контактів виберіть контакт.
- 2 На екрані контактних даних торкніть .

### Створення груп

- 1 На екрані списку контактів торкніть **Групи** >  > **Нова група**.
- 2 Введіть назву нової групи.
- 3 Торкніть **Додати учасників**, виберіть контакти, тоді торкніть **ДОДАТИ**.
- 4 Торкніть **ЗБЕРЕГТИ**, щоб зберегти нову групу.





# LG SmartWorld

Можна завантажити різноманітні ігри, аудіовміст, програми і шрифти, надані компанією LG Electronics. За допомогою тем для головного екрана і шрифтів налаштуйте пристрій відповідно до власних потреб.



- Якщо ви використовуєте мобільну мережу передачі даних, з вас може стягуватися плата за використання залежно від вашого тарифного плану.
- Ця функція може не підтримуватися в залежності від регіону або постачальника послуг зв'язку.

- 1 Торкніть  > **LG > SmartWorld**.
- 2 Торкніть  > **Увійти**, тоді увійдіть у систему.
- 3 Виберіть та завантажте вміст.



## Завантаження програми SmartWorld

Якщо програма **SmartWorld** не встановлена, виконайте описані далі дії, щоб її завантажити.

- 1 Торкніть  > **Налаштув. > Загальні > Про телефон > Загальні > Центр оновлень > Оновлення програми**.
- 2 У списку виберіть **SmartWorld** і торкніть **Завантажити**.



## Завдання

Зареєструйте завдання на пристрої для легкого керування розкладами.

- 1 Торкніться  > **LG > Завдання**.
- 2 Торкніться , щоб додати завдання.
- 3 Введіть деталі завдання, тоді натисніть **ЗБЕРЕГТИ**.

# LG Backup

Ви можете виконувати резервне копіювання, відновлення та переміщення даних, збережених на вашому пристрої.

- 1 Торкніться  > **Управління** > **LG Backup**.  
Також можна обрати пункт  > **Налаштув.** > **Загальні** > **Резервна копія і скидання** > **LG Backup**.
- 2 Виконуйте інструкції на екрані, щоб вибрати збереження резервної копії даних у попередньо заданій папці резервного копіювання на пристрої або ж копіювання даних на інші пристрої.



- Унаслідок скидання налаштувань пристрою можна видалити резервні копії файлів, збережені у внутрішній пам'яті. Щоб мінімізувати втрату даних, скопіюйте важливі файли резервного копіювання з резервної папки LG Backup у вбудованій пам'яті на комп'ютер або зовнішній запам'ятовуючий пристрій.



- Резервне копіювання даних з облікового запису Google не виконується. Коли ви синхронізуєте ваш обліковий запис Google, програми Google, контакти Google, календар Google, дані програми нотаток Google і програми, завантажені з магазину програм, автоматично зберігаються у програмі Drive.
- Файли резервного копіювання зберігаються з розширенням \*.lbf у папці LG Backup на карті пам'яті або у вбудованій пам'яті.
- Повністю зарядьте акумулятор перед резервним копіюванням або відновленням даних, щоб уникнути ненавмисного вимкнення у процесі виконання.

## RemoteCall Service

Ваш пристрій можна дистанційно протестувати з метою усунення технічних проблем. Спочатку зателефонуйте у центр обслуговування LG.



- Щоб користуватися цією функцією, спершу потрібно прийняти умови її використання.
- Якщо ви використовуєте мобільну мережу передачі даних, з вас може стягуватися плата за використання залежно від вашого тарифного плану.

- 1 Торкніть  > **Управління** > **RemoteCall Service**.
- 2 Здійсніть виклик у центр обслуговування LG.
- 3 Після встановлення з'єднання дотримуйтеся вказівок представника центру обслуговування та введіть шестизначний номер доступу.
  - Ваш пристрій буде дистанційно підключено, і розпочнеться процес технічної підтримки.

## Evernote

Ви можете записувати і збирати важливу інформацію, а потім пересилати її на інші пристрої, що підтримують **Evernote**.

Торкніть  > **Рекомендовані** > **Evernote**.

## Facebook

Соціальну мережу можна використовувати для оновлення, перегляду та надсилання повідомлень, фотографій і відеофайлів контактам у мережі.

Торкніть  > **Рекомендовані** > **Facebook**.

# Instagram

Використовуйте соціальну мережу для захоплення і надсилання фотографій і відеофайлів. Можна також застосувати ефекти фільтрів, щоб надати творчого і цікавого вигляду фотографіям і відеовмісту.

Торкніть  > **Рекомендовані** > Instagram.

# Chrome

Увійдіть у Chrome та імпортуйте відкриті вкладки, закладки та дані адресного рядка з комп'ютера на свій пристрій.

# Програми Google

Ви зможете використовувати програми Google, зареєструвавши обліковий запис Google. Вікно реєстрації облікового запису Google з'явиться автоматично, коли ви вперше запустите яку-небудь програму Google. Якщо у вас немає облікового запису Google, створіть його за допомогою вашого пристрою. Подробиці про те, як користуватися програмою, див. у її довідці.



- Деякі програми можуть не працювати залежно від регіону або постачальника послуг зв'язку.

# Документи

Створюйте нові документи або редагуйте документи, створені в режимі онлайн чи на іншому пристрої. Діліться документами з іншими людьми та спільно редагуйте їх.

# Диск

Завантажуйте, зберігайте, відкривайте, пересилайте та впорядковуйте файли зі свого пристрою. Доступ до файлів, в які можна зайти з програм, можна отримати з будь-якого місця як в онлайн- і в офлайн-режимі.

## Gmail

Зареєструйте обліковий запис електронної пошти Google для вашого пристрою, щоб отримувати та надсилати електронні повідомлення.

## Google

Використовуйте Google для пошуку веб-сторінок, зображень, новин тощо, увівши або промовивши ключові слова.

## Duo

Відеозв'язок з усіма друзями і рідними, хто користується цією програмою.

## Карти

Знаходьте своє місце перебування або розташування місця на карті. Переглядайте географічну інформацію.

## Google Фото

Переглядайте та пересилайте фотографії чи альбоми, збережені на вашому пристрої.

## Play фільми

За допомогою облікового запису Google беріть напрокат або купуйте фільми. Купуйте контент та відтворюйте його будь-де.

## Google Play Музика

Купуйте музичні файли у **Play Маркет**. Відтворюйте музичні файли, збережені на вашому пристрої.

## Таблиці

Створюйте нові електронні таблиці або редагуйте таблиці, створені в режимі онлайн чи на іншому пристрої. Діліться електронними таблицями з іншими людьми та спільно редагуйте їх.

## Презентації

Створюйте нові презентації або редагуйте презентації, створені в режимі онлайн чи на іншому пристрої. Діліться презентаціями з іншими людьми та спільно редагуйте їх.

## YouTube

Шукайте та відтворюйте відео. Завантажуйте відео на YouTube, щоб поділитися ними з людьми по всьому світу.



04



## **Налаштування телефону**

# Налаштув.

Можна налаштувати параметри пристрою відповідно до ваших уподобань.

Торкніть  > Налаштув.



- Торкніть  і введіть ключове слово в полі пошуку, щоб отримати доступ до параметра.
- Торкніть , щоб змінити режим перегляду. У цьому посібнику користувача припускається, що ви використовуєте режим **Подання у вкладці**.

## Мережі

### Дві SIM карти

Можна налаштувати параметри для двох SIM-карт.

- 1 На екрані налаштувань торкніть пункт **Мережі > Подвійна SIM-карта**.
- 2 Налаштуйте такі функції:
  - **SIM-карта 1**: можна змінити ім'я та значок SIM-карти 1.
  - **SIM-карта 2**: можна змінити ім'я та значок SIM-карти 2.
  - **Тема кольору SIM-картки**: зміна колірної теми SIM-карт.
  - **Режим економії**: увімкнення чи вимкнення режиму економії коштів. Якщо в режимі економії коштів ви телефонуєте контактіві, якому призначено конкретну SIM-картку, ця SIM-картка використовуватиметься для виклику, навіть якщо активовано іншу SIM-картку (наприклад, вона може використовуватися для мобільного інтернету).
  - **Мобільні дані**: вибір SIM-карти, яка буде використовуватись для послуги "мобільного підключення". Ви так само можете вимкнути зазначену функцію.
  - **Роумінг даних**: виберіть цей параметр, щоб увімкнути мобільне підключення на пристрої і забезпечити можливість використання



мобільних даних під час перебування у "роумінгу", поза домашньою мережею.

## Wi-Fi

Мережа Wi-Fi дає змогу підключитися до пристроїв поруч.

### Підключення до мережі Wi-Fi

- 1 На екрані налаштувань торкніть **Мережі > Wi-Fi**.
- 2 Перетягніть  для активації.
  - Доступні мережі Wi-Fi відобразяться автоматично.
- 3 Виберіть мережу.
  - Вам може знадобитись ввести пароль мережі Wi-Fi.
  - Пристрій пропускає цей процес для мереж Wi-Fi, якими ви раніше користувалися. Якщо ви не хочете автоматично підключатися до певної мережі Wi-Fi, торкніться цієї мережі, утримуючи дотик, потім торкніться **Не запам'ятовувати мережу**.

### Налаштування мережі Wi-Fi

На екрані налаштувань торкніть **Мережі > Wi-Fi**.

- **Переключитися на використання мобільних даних:** якщо увімкнено мобільну мережу передачі даних, проте при цьому пристрій не може підключитися до Інтернету через мережу Wi-Fi, пристрій автоматично підключатиметься до Інтернету через мобільну мережу.
-  : налаштування параметрів мережі Wi-Fi.

## Wi-Fi Direct

Пристрій можна підключити до інших пристроїв, які підтримують Wi-Fi Direct, для обміну даними з ними. Точка доступу не потрібна. Використовуючи Wi-Fi Direct, можна підключитися більш ніж до двох пристроїв.

- 1 На екрані налаштувань торкніть **Мережі > Wi-Fi > ⋮ > Розширені Wi-Fi > Wi-Fi Direct**.
  - Розташовані поряд пристрої, які підтримують Wi-Fi Direct, з'являться автоматично.
- 2 Виберіть пристрій.
  - Підключення виконується, коли пристрій приймає запит на підключення.



- При використанні Wi-Fi Direct заряд акумулятора може швидко вичерпатися.

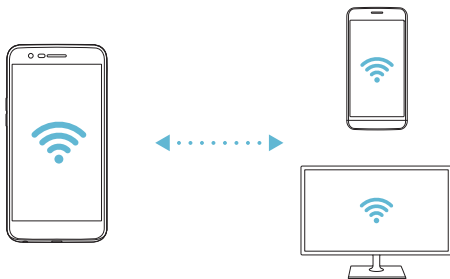

## Bluetooth

Пристрій можна підключити до розташованих поряд пристроїв, які підтримують Bluetooth, для обміну даними з ними. Підключіть свій пристрій до гарнітури і клавіатури Bluetooth. У такий спосіб легше керувати пристроєм.

### Об'єднання в пару з іншим пристроєм

- 1 На екрані налаштувань торкніть **Мережі > Bluetooth**.
- 2 Перетягніть  для активації.
  - Доступні пристрої відобразяться автоматично.
  - Щоб оновити список пристроїв, торкніть **ПОШУК**.



- У списку відобразатимуться лише ті пристрої, для яких встановлено стан "видимий".

- 3 Виберіть пристрій зі списку.
- 4 Виконайте вказівки на екрані, щоб виконати автентифікацію.



- Цей крок пропускається для пристроїв, до яких раніше було отримано доступ.

### Надсилання даних через Bluetooth

- 1 Виберіть файл.
  - Можна надсилати мультимедійні файли або контакти.
- 2 Торкніть  **Bluetooth**.
- 3 Виберіть цільовий пристрій для файлу.
  - Файл надсилається, як тільки цільовий пристрій приймає його.



- Процеси обміну файлами можуть різнитися залежно від файлу.

## Мобільні дані

Ви можете увімкнути або вимкнути мобільний інтернет. Ви також можете керувати використанням мобільного інтернету.

### Увімкнення мобільної мережі передачі даних

- 1 На екрані налаштувань торкніть **Мережі > Мобільні дані**.
- 2 Перетягніть  для активації.

### Налаштування параметрів мобільної мережі передачі даних

- 1 На екрані налаштувань торкніть **Мережі > Мобільні дані**.
- 2 Налаштуйте такі параметри:
  - **Мобільні дані**: використання даних через мобільну мережу.
  - **Обмежити обсяг передачі даних**: встановлення обмеження для передачі даних, яке застосовуватиметься у випадку досягнення ліміту.
  -  : налаштування параметрів мобільної мережі.

## Налаштування викликів

Ви можете налаштувати параметри виклику, такі як опції голосового виклику або міжнародного виклику.



- Деякі функції можуть не підтримуватися в залежності від регіону обслуговування або постачальника послуг зв'язку.

- 1 На екрані налаштувань торкніть **Мережі > Налаштування викликів**.
- 2 Налаштуйте параметри.

## Прив'язка

### Прив'язка USB

Ви можете підключити свій пристрій до іншого пристрою за допомогою USB і поділитися мобільними даними.

- 1 Підключіть свій пристрій до інших пристроїв через USB-кабель.
- 2 На екрані налаштувань торкніть **Мережі** > **Прив'язка** > **Прив'язка USB** і перетягніть  для активації цієї функції.



- Ця опція використовує мобільний інтернет, у зв'язку з чим може стягуватися плата за його використання залежно від вашого тарифного плану. Докладніше про це можна дізнатися у вашого постачальника послуг зв'язку.
- При підключенні до комп'ютера завантажте USB-драйвер із сайту [www.lg.com](http://www.lg.com) та встановіть його на комп'ютері.
- Коли ввімкнено режим прив'язки USB, передавати файли між пристроєм і комп'ютером неможливо. Щоб надсилати чи приймати файли, вимкніть режим прив'язки USB.
- Операційні системи, що підтримують прив'язку: Window XP або пізнішої версії та Linux.

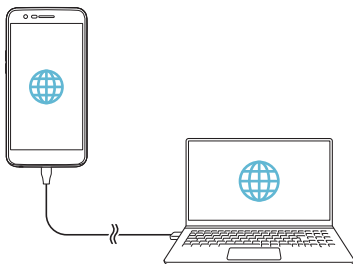

## Wi-Fi Hotspot

Пристрій можна встановити як бездротовий маршрутизатор. При цьому можна буде підключатися до Інтернету з інших пристроїв за допомогою мобільної мережі вашого пристрою.

- 1 На екрані налаштувань торкніть **Мережі** > **Прив'язка** > **Wi-Fi Hotspot** і перетягніть  для активації цієї функції.
- 2 Торкніть **Створити точку доступу Wi-Fi** і введіть Wi-Fi ім'я (SSID) і пароль.
- 3 Увімкніть Wi-Fi на іншому пристрої та виберіть ім'я мережевого пристрою зі списку мереж Wi-Fi.
- 4 Введіть пароль мережі.



- Ця опція використовує мобільний інтернет, у зв'язку з чим може стягуватися плата за його використання залежно від вашого тарифного плану. Докладніше про це можна дізнатися у вашого постачальника послуг зв'язку.
- Більше інформації доступно на веб-сайті:  
<http://www.android.com/tether#wifi>

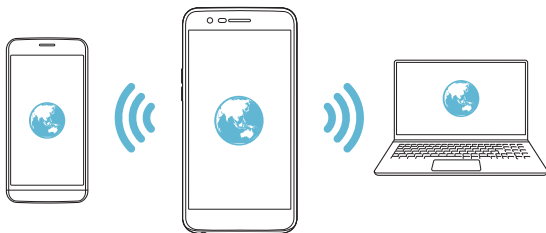

## Прив'язка Bluetooth

Пристрій, підключений через Bluetooth, можна підключати до Інтернету за допомогою мобільної мережі вашого пристрою.

- 1 На екрані налаштувань торкніть **Мережі > Прив'язка > Прив'язка Bluetooth** і перетягніть  для активації.
- 2 Увімкніть зв'язок Bluetooth на обох пристроях та створіть між ними пару.



- Ця опція використовує мобільний інтернет, у зв'язку з чим може стягуватися плата за його використання залежно від вашого тарифного плану. Докладніше про це можна дізнатися у вашого постачальника послуг зв'язку.
- Більше інформації доступно на веб-сайті:  
[http://www.android.com/tether#Bluetooth\\_tethering](http://www.android.com/tether#Bluetooth_tethering)



## Довідка

Ви можете переглядати довідку з використання прив'язки та точок доступу.

На екрані налаштувань торкніть **Мережі > Прив'язка > Довідка**.

## Інше

### Режим "У літаку"

Функції викликів та мобільної мережі можна вимкнути. Коли цей режим включений, функції, які не пов'язані з даними, наприклад ігри та відтворення музики, залишаються доступними.

- 1 На екрані налаштувань торкніть **Мережі > Інше > Режим "У літаку"**.
- 2 Торкніть **ВКЛЮЧИТИ** на екрані підтвердження.

### Мобільні мережі

Можна налаштувати параметри мобільної мережі передачі даних.

- 1 На екрані налаштувань торкніть **Мережі > Інше > Мобільні мережі**.
- 2 Налаштуйте такі параметри:
  - **Режим мережі:** вибір типу мережі.
  - **Точки доступу:** перегляд або зміна точку доступу для використання послуг мобільної мережі. Щоб змінити точку доступу, виберіть потрібну точку доступу зі списку.
  - **Оператори зв'язку:** пошук оператора мережі й автоматичне підключення до мережі.

### VPN

Ви можете підключитися до безпечної віртуальної мережі, наприклад до внутрішньокорпоративної мережі. Ви також можете керувати підключеними віртуальними приватними мережами (VPN).

#### Додавання віртуальної приватної мережі (VPN)

- 1 На екрані налаштувань торкніть **Мережі > Інше > VPN**.



- Пам'ятайте, що при розблокуванні екрана вся інформація VPN, збережена на пристрої, стирається.

- 2 Торкніть **Додати VPN**.





- Ця функція доступна лише при активації блокування екрана. Якщо екран деактивовано, з'явиться екран оповіщень. Торкніть **НАЛАШТУВ.** на екрані сповіщень для активації блокування екрана. Докладніше читайте в розділі *Налаштування параметрів блокування екрана*.

### 3 Введіть деталі VPN і торкніть **ЗБЕРЕГТИ**.

#### Налаштування параметрів VPN

- 1 Торкніть потрібну мережу VPN у списку **МЕРЕЖІ VPN**
- 2 Введіть дані облікового запису користувача VPN і торкніть **З'ЄДНАТИ**.
  - Щоб зберегти дані облікового запису, позначте пункт **Зберегти відомості про обліковий запис**.

## Друк

Пристрій можна підключити до Bluetooth-принтера та друкувати фотографії або документи, збережені на пристрої.

- 1 На екрані налаштувань торкніть **Мережі > Інше > Друк**.



- Якщо в списку немає потрібного принтера, встановіть його драйвер із магазину програм.

- 2 Перетягніть  для активації.
- 3 Виберіть принтер на екрані списку принтерів.
  - Щоб додати принтер, торкніть **⋮ > Додати принтери**.
  - Для пошуку назви принтера торкніть **⋮ > Пошук**.
  - Торкніть **⋮ > Налаштув.** на екрані списку принтерів.
- 4 Виберіть файл і торкніть **⋮ > Друк**.
  - Почнеться друк документа.



- Якщо у вас немає облікового запису Google, торкніть **ДОДАТИ ОБЛІКОВИЙ ЗАПИС**, щоб його створити.

# Звук і Сповіщення

Можна налаштувати звук, вібрацію і сповіщення.

На екрані налаштувань торкніть **Звук і Сповіщення** і налаштуйте такі параметри:

- **Профілі:** зміна режиму звуку на **Звук, Тільки вібрація** або **Тихий**.
- **Гучність:** регулювання гучності звуку для різноманітних режимів.
- **SIM1 Рингтон/SIM2 Рингтон:** вибір мелодії дзвінка для вхідних викликів. Додати або видалити мелодії.
- **Мелодія контакту:** створення мелодії для вхідного дзвінка від певного контакту.
- **Звук з вібрацією:** налаштування пристрою, щоб він одночасно вібрував і відтворював мелодію.
- **SIM1 Тип вібрації / SIM2 Тип вібрації:** вибір типу вібрації чи створення власного шаблону вібрації.
- **Не турбувати:** встановлення часу, діапазону і типу програми, щоб отримувати повідомлення. Отримувати оповіщення тільки в певні дні тижня.
- **Блокування екрана:** відображення або приховування сповіщень на екрані блокування. Окрім того, можна приховувати конфіденційну інформацію.
- **Програми:** вибір програм для відображення власних сповіщень на екрані і встановлення пріоритету для таких програм щодо сповіщень.
- **Інше > SIM1 Звуки повідомлень/SIM2 Звуки повідомлень:** вибір мелодії сповіщень. Встановити збережену на пристрої мелодію в якості мелодії оповіщення.
- **Інше > Звукові ефекти:** вибір звукового ефекту, який буде відтворюватися з натисненням кнопок на клавіатурі, вибором параметра або блокування/розблокування екрана.
- **Інше > Сповіщення про повідомлення/голосові виклики:** можливість зчитування інформації про виклики та повідомлення за допомогою голосової функції.

# Екран

Можна налаштувати детальні параметри для кожного типу екрана.

На екрані налаштувань торкніть **Екран** і налаштуйте такі параметри:

- **Домашній екран:** налаштування параметрів головного екрана. Докладніше читайте в розділі *Налаштування екрану*.
- **Блокування екрана:** налаштування параметрів екрана блокування. Докладніше читайте в розділі *Параметри блокування екрана*.
- **Тема:** встановлення теми екрана пристрою.
- **Сенсорні кнопки Home:** упорядкування сенсорних кнопок головного екрана або зміна кольорів їхнього фону. Приховування сенсорних кнопок головного екрана.
- **Тип шрифту:** зміна типу шрифту.
- **Розмір шрифту:** дозволяє налаштувати розмір шрифту.
- **Жирний шрифт:** виділення тексту жирним на екрані.
- **Яскравість:** використання повзунка для зміни яскравості екрана пристрою. Для автоматичного регулювання яскравості екрана відповідно до інтенсивності навколишнього світла торкніть перемикач **Авто**.
- **Авто:** налаштування пристрою таким чином, щоб яскравість екрана автоматично регулювалася відповідно до інтенсивності навколишнього світла.
- **Комфортний перегляд:** зменшення рівня синього на екрані для меншого навантаження на очі.
- **Автоповорот екрана:** увімкнення автоматичного обертання екрана відповідно до орієнтації пристрою.
- **Вимкнення екрана:** увімкнення автоматичного вимкнення екрана, якщо пристрій не використовується протягом певного періоду часу.
- **Інше > Розмір відображення:** збільшення або зменшення зображення.
- **Інше > Включити екран:** увімкнення або вимкнення екрана двома доторками.
- **Інше > Заставка:** відображення екранної заставки, коли пристрій підключено до тримача або зарядки. Вибір типу екранної заставки для відображення.

- **Інше > Калібрування датчика руху:** налаштування кута і швидкості датчика руху для покращання точності нахилу і швидкості датчика.



- Кориґуючи налаштування датчика руху, покладіть пристрій на рівну поверхню. Невиконання цієї вимоги може призвести до помилок функцій датчика руху, як-от автоматичного обертання екрана.

## Загальні

### Мова та клавіатура

Можна налаштувати параметри мови і клавіатури для свого пристрою.

- 1 На екрані налаштувань торкніть **Загальні > Мова та клавіатура**.
- 2 Налаштуйте такі параметри:
  - **Мова:** вибір мови, яку слід застосувати для пристрою.
  - **Поточна клавіатура:** перегляд використовуваної клавіатури. Вибір клавіатури для використання під час введення тексту.
  - **Клавіатура LG:** зміна налаштувань клавіатури LG.
  - **Голосовий ввід Google:** налаштування параметрів диктування тексту для Google.
  - **Вихід для перетворення тексту на мову:** налаштування параметрів перетворення тексту на мовлення.
  - **Швидкість вказівника:** регулювання швидкості переміщення покажчика миші або сенсорної панелі.
  - **Змінити кнопки:** налаштування правої кнопки миші на виконання основних дій безпосереднього керування.

## Локація

Можна налаштувати використання інформації про ваше розташування іншими програмами.

- 1 На екрані налаштувань торкніть **Загальні > Локація**.
- 2 Налаштуйте такі параметри:
  - **Режим:** вибір способу надання інформації про своє місце перебування.
  - **ОСТАННІЙ ЗАПИТ ІНФОРМАЦІЇ ПРО МІСЦЕПОЛОЖЕННЯ:** відображення програм, які нещодавно подавали запити щодо визначення місця перебування.
  - **Історія місцезнаходжень Google:** налаштування параметрів історії функції визначення місця перебування Google.

## Облікові записи і синхронізація.

Ви можете додавати облікові записи або управляти ними, у тому числі обліковим записом Google. Ви також можете автоматично синхронізувати окремі програми або користувацьку інформацію.

- 1 На екрані налаштувань торкніть **Загальні > Облікові записи і синхронізація**.
- 2 Налаштуйте такі параметри:
  - **Автоматична синхронізація даних:** автоматична синхронізація усіх зареєстрованих облікових записів.
  - **ОБЛІКОВІ ЗАПИСИ:** перегляд списку зареєстрованих облікових записів. Щоб переглянути або змінити інформацію про обліковий запис, торкніться його.
  - **ДОДАТИ ОБЛІКОВИЙ ЗАПИС:** додавання облікових записів.

## Спеціальні можливості

Можна керувати плагінами доступу, встановленими на вашому пристрої.

- 1 На екрані налаштувань торкніть **Загальні > Спеціальні можливості**.
- 2 Налаштуйте такі параметри:
  - **Зір > TalkBack:** налаштування можливості повідомлення пристроєм про стан або дії на екрані за допомогою голосу.
  - **Зір > Сповідання про повідомлення/голосові виклики:** можливість зчитування інформації про виклики та повідомлення за допомогою голосової функції.
  - **Зір > Розмір шрифту:** зміна розміру шрифту.
  - **Зір > Жирний шрифт:** вибір жирного шрифту тексту на екрані.
  - **Зір > Розмір відображення:** збільшення або зменшення зображення.
  - **Зір > Сенсорний зум:** збільшення або зменшення масштабу трьома доторками до екрана.
  - **Зір > Масштабування вікна:** збільшення або зменшення розміру вікна.
  - **Зір > Великий курсор миші:** збільшення вказівника миші.
  - **Зір > Висококонтрастний екран:** встановлення чорного кольору фону задля вищої контрастності.
  - **Зір > Інверсія кольору екрана:** збільшення контрастності кольорів зображення для людей із вадами зору.
  - **Зір > Налаштування кольору екрана:** налаштування кольорів зображення.
  - **Зір > Відтінки сірого:** увімкнення режиму сірих тонів.
  - **Зір > Завершуйте дзвінки, використовуючи клавішу живлення:** завершення виклику натисненням кнопки живлення/блокування.
  - **Слух > Знімок:** увімкнення служби субтитрів у разі відтворення відео для людей із вадами слуху.
  - **Слух > Блимаючі попередження:** налаштування пристрою на повідомлення миготливим світлом про вхідні виклики і оповіщення.

- **Слух > Вимкнути всі звуки:** вимкнення усіх звуків і зниження рівня гучності приймача.
- **Слух > Тип аудіовідновлення:** вибір типу звуку.
- **Слух > Баланс звуку:** регулювання балансу виведення звуку. Використовуйте повзунок для зміни балансу.
- **Рухливість і пізнання > Touch assistant:** увімкнення сенсорної панелі для простішого користування кнопками і жестами.
- **Рухливість і пізнання > Торкніться вводу:** введення тексту шляхом торкання і утримування екрана або зміна тексту шляхом торкання екрана.
- **Рухливість і пізнання > Фізична клавіатура:** налаштування параметрів клавіатури.
- **Рухливість і пізнання > Автоматичне натискання мишею:** автоматичне клацання вказівником миші за відсутності руху.
- **Рухливість і пізнання > Торкніться і утримуйте для дзвінків.:** приймання або відхилення викликів шляхом торкання і утримування кнопки виклику замість її перетягування.
- **Рухливість і пізнання > Вимкнення екрана:** автоматичне вимкнення екрана, якщо пристрій не використовується протягом певного періоду часу.
- **Рухливість і пізнання > Дотик до керуючих зон:** обмеження сенсорної площини таким чином, щоб тільки певною частиною екрана можна було керувати за допомогою введення у сенсорному режимі.
- **Ярлик для функцій спеціальних можливостей:** отримання швидкого доступу до часто використовуваних функцій шляхом торкання  три рази.
- **Автоповорот екрана:** автоматична зміна орієнтації екрана відповідно до фізичного положення пристрою.
- **Switch Access:** створення комбінації кнопок для керування пристроєм.

## Сполучення клавiш

### Використання кнопки живлення

Використовуйте кнопку живлення для фотозйомки чи щоб зробити знімок екрана.

- 1 На екрані налаштувань, торкніть **Загальні > Сполучення клавiш**.
- 2 Налаштуйте такі параметри:
  - **Зробити селфі у режимі “Камера”**: торкніть кнопку живлення, щоб зробити знімок.



- Ваш палець має залишатися на кнопці живлення, поки не буде зроблено знімок.
- Ця функція доступна лише для фронтальної камери.

- **Зробити знімок екрану**: торкніть кнопку живлення два рази, щоб зробити знімок екрана.



- Ваш палець має залишатися на кнопці живлення, поки не буде зроблено знімок екрана.

### Використання кнопок регулювання гучності

Ви можете використовувати кнопки гучності для безпосереднього запуску програм, коли екран вимкнений або заблокований.

- 1 На екрані налаштувань торкніть **Загальні > Сполучення клавiш > Відкрийте режим Capture+/Камера**.
- 2 Перетягніть  для активації.
  - Двічі натисніть кнопку зменшення гучності (-), щоб запустити програму **Камера**, коли екран заблокований або вимкнений. Двічі натисніть кнопку збільшення гучності (+), щоб запустити функцію **Capture+**.



## Послуги Google

Для керування налаштуваннями облікового запису і програмами Google використовуйте меню налаштувань у Google.

На екрані налаштувань торкніть **Загальні > Послуги Google**.

## Відбитки пальців & безпека

- 1 На екрані налаштувань торкніть **Загальні > Відбитки пальців & безпека**.
- 2 Налаштуйте такі параметри:
  - **Відбитки пальців:** використання відбитка для розблокування екрана або вмісту. Докладніше читайте в розділі *Огляд функції розпізнавання відбитка пальця*.
  - **Блокування контенту:** встановлення способу блокування файлів у розділі **Галерея** або **QuickMemo+**.
  - **Шифрування SD картки:** шифрування карти пам'яті, щоб запобігти її використанню на іншій пристрої. Докладніше читайте в розділі *Шифрування карти пам'яті*.
  - **Запуск телефону в безпечному режимі:** коли телефон увімкнеться, вам слід виконати відповідний спосіб розблокування виробу. Докладніше читайте в розділі *Параметри безпечного запуску*.
  - **Налаштувати блокування SIM-картки:** блокування або розблокування USIM-картки чи зміна пароля (PIN).
  - **Відображати пароль під час набору:** відображення пароля під час введення.
  - **Адміністратори пристрою:** дозволяє привілеї щодо обмеження контролю або використання пристрою в певних програмах.
  - **Невідомі джерела:** дозволяє встановлювати програми, завантажені не з магазину Play Store.
  - **Захист особистих даних:** перегляд типу пам'яті, де буде збережено сертифікат безпеки.
  - **Дії з сертифікатами:** керування сертифікатом безпеки, збереженим на пристрої.

- **Trust agents:** перегляд і використання надійних агентів, встановлених на пристрої.
- **Контактний екран:** фіксування екрана програми таким чином, щоб можна було використовувати тільки програму, активну на цю мить.
- **Використання доступу:** перегляд подробиць використання програм на пристрої.

## Дата та час

Параметри дати і часу можна налаштувати.

- 1 На екрані налаштувань торкніть **Загальні > Дата та час**.
- 2 Налаштуйте параметри.

## Внутрішня пам'ять пристрою

Можна переглядати та керувати внутрішньою пам'яттю пристрою або пам'яттю на карті пам'яті.

- 1 На екрані налаштувань торкніть пункт **Загальні > Внутрішня пам'ять пристрою**.
- 2 Налаштуйте такі параметри:
  - **СХОВИЩЕ ПРИСТРОЮ:** перегляд даних про загальний обсяг пам'яті та вільне місце у внутрішній пам'яті. Перегляд списку додатків, які використовуються, і об'єму пам'яті для кожної програми.
  - **ПОРТАТИВНИЙ НОСІЙ ДАНИХ:** перегляд даних про загальний обсяг пам'яті та вільне місце на карті пам'яті. Цей параметр з'являється лише коли вставлена карта пам'яті. Щоб відключити карту пам'яті, торкніть .

## Збереження енергії та заряду батареї

Можна переглянути поточну інформацію про стан акумулятора або увімкнути режим енергозбереження.

- 1 На екрані налаштувань торкніть **Загальні > Збереження енергії та заряду батареї**.
- 2 Налаштуйте такі параметри:

- **Використання батарей:** перегляд детальної інформації про використання акумулятора. Для перегляду детальнішої інформації виберіть конкретний елемент.
- **Рівень заряду акумулятора в процентах у рядку стану:** відображення рівня заряду акумулятора у рядку стану у відсотках.
- **Енергозбереження:** зменшення споживання ресурсу акумулятора шляхом вимкнення деяких параметрів пристрою, як-от яскравість дисплея, швидкість та інтенсивність вібрації. Коли режим збереження енергії ввімкнено, у рядку стану відображається .

## Пам'ять

Можна переглянути середній показник використання пам'яті упродовж певного проміжку часу і обсяг пам'яті, який займає програма.

- 1 На екрані налаштувань торкніть **Загальні > Пам'ять**.
- 2 Торкніть , щоб встановити часовий інтервал для отримання даних.

## Програми

Можна переглянути список встановлених програм. Зупиніть роботу програм або видаліть програми в разі потреби.

- 1 На екрані налаштувань торкніть **Загальні > Програми**.
- 2 Виберіть програму та виконайте дії.

## Резервна копія і скидання

Ви можете зробити резервну копію даних, збережених на вашому пристрої, на інший пристрій чи обліковий запис. У разі необхідності виконайте скидання налаштувань пристрою.

- 1 На екрані налаштувань торкніть **Загальні > Резервна копія і скидання**.
- 2 Налаштуйте такі параметри:
  - **LG Backup:** створення резервних копій або відновлення списку заблокованих відправників, повідомлень, зображень, головних екранів та інших даних, збережених на пристрої. Докладніше читайте в розділі **LG Backup**.

- **Резервне копіювання даних:** резервне копіювання даних програми, пароля Wi-Fi та інших параметрів на сервер Google.
- **Резервний обліковий запис:** перегляд даних поточного облікового запису резервного копіювання, що використовується.
- **Автоматичне відновлення:** автоматичне відновлення параметрів резервного копіювання і даних у разі перевстановлення програми.
- **Скидання налаштувань мережі:** скидання налаштувань Wi-Fi, Bluetooth та інших мережевих параметрів.
- **Скидання налаштувань:** скидання всіх налаштувань пристрою і видалення даних.



- Зі скиданням налаштувань пристрою всі дані на ньому буде видалено. Знову введіть ім'я вашого пристрою, обліковий запис Google та іншу вихідну інформацію.

## Про телефон

Можна переглянути інформацію про пристрій, як-от ім'я, стан, дані програмного забезпечення і правову інформацію.

На екрані налаштувань торкніть **Загальні > Про телефон** і перегляньте інформацію.





05

**Додаток**

# Мовні налаштування LG

Виберіть мову, яку слід застосувати для пристрою.

- Торкніть  > **Налаштув.** > **Загальні** > **Мова та клавіатура** > **Мова** > **ДОДАТИ МОВУ** і виберіть мову.
- Торкніть і утримуйте , тоді перетягніть догори списку мов, щоб встановити як мову за замовчуванням.

## LG Bridge

### Огляд програми LG Bridge

LG Bridge — це програма, завдяки якій із вашого комп'ютера можна зручно керувати фотографіями, піснями, відеозаписами та документами, збереженими на вашому смартфоні LG. Ви зможете робити резервні копії контактів, фотографій та іншого контенту на комп'ютері або оновлювати програмне забезпечення пристрою.



- Подробиці див. у довідці до програми LG Bridge.
- Функції, що підтримуються, можуть різнитися залежно від пристрою.
- USB-драйвер LG є обов'язковою програмою для підключення вашого смартфона LG до комп'ютера; цей драйвер встановлюється одночасно з програмою LG Bridge.

### Функції програми LG Bridge

- Керуйте файлами на пристрої з комп'ютера за допомогою підключення Wi-Fi або ж підключення до мобільного інтернету.
- Робіть резервні копії даних з пристрою на комп'ютер або відновлюйте дані з комп'ютера на пристрій за допомогою підключення USB-кабелю.
- Оновлюйте програмне забезпечення пристрою з комп'ютера за допомогою підключення USB-кабелю.

## Встановлення LG Bridge на комп'ютер

- 1 Перейдіть на сайт [www.lg.com](http://www.lg.com) з вашого комп'ютера.
- 2 Введіть ім'я вашого пристрою в полі пошуку.
- 3 Натисніть **Download Centre (Центр завантажень) > LG Bridge** та завантажте файл налаштувань.
  - Натисніть пункт **Details (Інформація)** для перегляду мінімальних вимог з метою встановлення LG Bridge.

## Оновлення програмного забезпечення телефону

### Оновлення програмного забезпечення телефону LG з Інтернету

Докладніше про користування цією функцією читайте на сторінці <http://www.lg.com/common/index.jsp>, вибравши країну і мову.

Ця функція дозволяє зручно оновити програмне забезпечення телефону до новішої версії через Інтернет без необхідності відвідування центру обслуговування. Ця функція буде доступною лише після того, як компанія LG випустить новішу версію прошивки для телефону.

Оновлення вбудованого програмного забезпечення мобільного телефону вимагає уваги користувача протягом усього процесу, тому виконуйте всі інструкції та примітки, що відображатимуться на кожному його етапі. Пам'ятайте, що виймання USB-кабелю для передачі даних під час оновлення програмного забезпечення може призвести до серйозного пошкодження вашого мобільного телефону.



- Компанія LG залишає за собою право оновлювати вбудоване програмне забезпечення тільки для окремих моделей на свій розсуд, і не гарантує доступності новішого програмного забезпечення для всіх моделей телефонів.

## Бездротове оновлення програмного забезпечення для мобільного телефону LG

За допомогою цієї функції можна зручно оновити програмне забезпечення телефону до новішої версії через стільникову мережу без під'єднання кабелю USB. Ця функція буде доступною лише після того, як компанія LG випустить новішу версію прошивки для телефону.

Спершу перевірте версію програмного забезпечення на мобільному телефоні:

Торкніть  > **Налаштув.** > **Загальні** > **Про телефон** > **Загальні** > **Центр оновлень** > **Оновлення ПЗ** > **Перевірити наявність оновлень.**



- Усі особисті дані з внутрішньої пам'яті телефону, у тому числі інформація про обліковий запис Google, інші облікові записи, дані та налаштування системи і програми, а також будь-які інші завантажені програми та ліцензії на керування цифровими правами (DRM) можуть бути втрачені в процесі оновлення програмного забезпечення телефону. Тому компанія LG радить зберігати резервні копії особистих даних перед оновленням програмного забезпечення телефону. Компанія LG не несе відповідальності за будь-які втрати особистих даних.
- Ця функція залежить від регіону чи постачальника послуг зв'язку.



## Часті запитання

У цьому розділі подано деякі проблеми, які можуть виникнути під час використання телефону. Для усунення деяких несправностей потрібно звертатися до постачальника послуг, але більшість можна виправити самостійно.

Повідомлення	Ймовірні причини	Заходи з усунення несправностей
Помилка SIM-карти	У телефон не вставлена SIM-карта або вставлена неправильно.	Упевніться, що SIM-карта вставлена правильно.
Відсутнє з'єднання із мережею/ погане з'єднання з мережею	Сигнал слабкий або ви перебуваєте за межами мережі оператора.	Підійдіть до вікна або вийдіть на вулицю. Перевірте карту покриття мобільного оператора.
	Оператор застосував нові послуги.	Перевірте, чи термін використання SIM-карти довший за 6–12 місяців. У такому разі замініть SIM-картку або USIM-картку у найближчого мобільного оператора. Зверніться до свого постачальника послуг.
Коди не збігаються	Щоб змінити код захисту, підтвердьте новий код, ввівши його знову.	Якщо ви забули код, зверніться до постачальника послуг.
	Введені вами коди не збігаються.	
Не вдається налаштувати програми	Не підтримується постачальником послуг або потрібна реєстрація.	Зверніться до свого постачальника послуг.

Повідомлення	Ймовірні причини	Заходи з усунення несправностей
Завантажена програма спричиняє багато помилок.	Видаліть програму.	1. Торкніть  > Налаштув. 2. Торкніть Загальні > Програми. 3. Торкніть програму > Видалити.
Виклики недоступні	Помилка набору	Нова мережа не авторизована.
	Вставлено нову SIM-карту.	Перевірте нові обмеження.
	Досягнуто попередньо оплаченого ліміту.	Зверніться до постачальника послуг або скиньте ліміт за допомогою коду PIN2.
Телефон не вмикається	Кнопка увімкнення/вимкнення натиснута дуже коротко.	Натисніть та утримуйте кнопку увімкнення/вимкнення понад 2 секунди.
	Акумулятор не заряджений.	Зарядіть акумулятор. Перевірте індикатор заряджання на дисплеї.
Помилка зарядження	Акумулятор не заряджений.	Зарядіть акумулятор.
	Надмірно висока або низька температура повітря.	Перевірте, чи телефон заряджається за нормальної температури.
	Проблема з контактами	Перевірте зарядний пристрій і його з'єднання з телефоном.
	Немає напруги в електромережі.	Під'єднайте зарядний пристрій до іншої розетки.
	Несправний зарядний пристрій	Замініть зарядний пристрій.
	Неправильний зарядний пристрій	Використовуйте тільки оригінальні аксесуари LG.
Номер заборонений	Увімкнена функція фіксованого набору номерів.	Перевірте меню параметрів і вимкніть цю функцію.

Повідомлення	Ймовірні причини	Заходи з усунення несправностей
Не вдається отримати/надіслати SMS-повідомлення і фотографії	Пам'ять заповнена.	Щоб звільнити пам'ять, видаліть із телефону деякі дані, як-от програми чи повідомлення.
Не вдається відкрити файли	Непідтримуваний формат файлу.	Перевірте підтримувані формати файлів.
Екран не вмикається під час отримання виклику.	Проблема із безконтактним датчиком.	Якщо ви використовуєте захисну плівку або чохол, перевірте, чи не накрита ділянку навколо безконтактного датчика. Вона має бути відкритою.
Немає звуку	Режим вібросигналу	Перевірте налаштування в меню звуку, щоб дізнатися, чи не ввімкнено віброрежим або режим переривання.
Зависання чи призупинення роботи	Епізодичні проблеми програмного забезпечення.	Якщо екран зависає або телефон не реагує на ваші дії, вийміть акумулятор і вставте його на місце. Після цього знову ввімкніть телефон. Також можна спробувати оновити програмне забезпечення через веб-сайт.

# Поради щодо захисту від крадіжок

Налаштуйте пристрій так, щоб інші особи не змогли скористатись ним, коли спробують скинути його налаштування до заводських значень без вашого дозволу. Наприклад, якщо ваш пристрій загубиться, його викрадуть або відформатують, пристроєм зможе скористатись лише той, хто володіє інформацією про ваш обліковий запис Google чи блокування екрана.

Щоб упевнитися, що ваш пристрій захищений, потрібно зробити таке:

- налаштувати функцію блокування екрана: якщо пристрій загубиться чи його викрадуть, але ви встановили функцію блокування екрана, дані пристрою не вдасться стерти за допомогою меню "Налаштув.", якщо екран не буде розблоковано;
- додати обліковий запис Google на пристрої: у разі форматування пристрою, якщо у вас є обліковий запис Google, пристрій не виконає налаштування, поки не буде введено інформацію облікового запису Google.

Щоб скинути налаштування до заводських значень після того, як було встановлено захист, вам доведеться розблокувати екран або ввести пароль облікового запису Google. Це слугуватиме гарантією, що скидання виконуватимете ви або особа, якій ви довіряєте.



- Перш ніж скидати налаштування, пригадайте обліковий запис і пароль Google, встановлений на пристрої. Якщо ви не зможете надати інформацію облікового запису під час процесу налаштування, вам узагалі не вдасться використовувати пристрій після скидання налаштувань.

# Додаткова інформація

## Повідомлення щодо програмного забезпечення з відкритим кодом

Щоб отримати вихідний код за ліцензією GPL, LGPL, MPL чи іншими відповідними ліцензіями, який міститься у цьому виробі, відвідайте сторінку <http://opensource.lge.com>.

На додаток до вихідного коду можна завантажити усі умови відповідних ліцензій, відмови від відповідальності і повідомлення про авторські права.

Компанія LG Electronics надасть також відкритий вихідний код на компакт-диску за оплати вартості виконання такого розповсюдження (наприклад, вартості носія, пересилання і транспортування) після надсилання відповідного запиту на електронну адресу [opensource@lge.com](mailto:opensource@lge.com). Ця пропозиція дійсна впродовж трьох (3) років з моменту придбання продукту.

## Товарні знаки

- © Компанія LG Electronics, Inc., 2017. Усі права захищено. LG і логотип LG є зареєстрованими товарними знаками корпорації LG Group та її відповідних представництв.
- Google™, Google Maps™, Gmail™, YouTube™, Duo™ та Play Store™ є товарними знаками компанії Google, Inc.
- Bluetooth® є зареєстрованим товарним знаком компанії Bluetooth SIG, Inc в усіх країнах світу.
- Wi-Fi® і логотип Wi-Fi є зареєстрованими товарними знаками компанії Wi-Fi Alliance.
- Усі інші товарні знаки та авторські права є власністю відповідних власників.

## **ДЕКЛАРАЦІЯ ПРО ВІДПОВІДНІСТЬ**

Компанія **LG Electronics** засвідчує, що виріб **LG-M250** відповідає основним вимогам та іншим відповідним положенням Директиви **2014/53/EU**.

Копію декларації про відповідність можна знайти за посиланням <http://www.lg.com/global/declaration>

## **Для отримання інформації про відповідність цього виробу стандартам зверніться в офіс:**

LG Electronics European Shared Service Center B.V.

Krijgsman 1, 1186 DM Amstelveen, The Netherlands

## **Україна обмеження на наявність небезпечних речовин**

Устаткування відповідає вимогам технічного регламенту щодо обмеженого використання небезпечних речовин в електричному і електронному обладнанні.

# Технічні нормативи митного союзу

## 1. Інформація про виробника

КОМПАНІЯ LG ELECTRONICS INC

128, YEOUNI-DAERO, YEONGDUNGPO-GU, SEOUL, KOREA (КОРЕЯ)

## 2. Заводи

- LG ELECTRONICS INC.  
19-1 CHEONGHO-RI, JINWUY-MYUN, PYEONGTAEK-SI,  
GYUNGGI-DO, 451-713, KOREA (КОРЕЯ)
- QINGDAO LG INSPUR DIGITAL COMMUNICATION CO., LTD.  
XINGCHENG INDUSTRY ZONE, CHENGYANG, QINGDAO, SHANDONG,  
CHINA (КИТАЙ)
- INSPUR LG DIGITAL MOBILE COMMUNICATIONS CO., LTD.  
228 CHANGJIANG ROAD, YANTAI DEVELOPMENT ZONE, CHINA (КИТАЙ)
- ARIMA COMMUNICATION CO., LTD.  
NO.168 JIAOTONG NORTH ROAD, WUJIANG CITY, JIANG SU PROVINCE,  
CHINA (КИТАЙ)
- LG ELECTRONICS VIETNAM HAIPHONG CO., LTD.  
LOT CN2 & CN3, TRANG DUE INDUSTRIAL PARK, AN DUONG, DINH VU, CAT  
HAI ECONOMICS ZONE, HAIPHONG, VIETNAM (В'ЄТНАМ)

## 3. Дата виробництва

Дата виробництва вказана на коробці

## 4. Додаткова інформація

### (1) Зберігання

Не встановлюйте і не зберігайте виріб надворі чи в місцях, на які безпосередньо впливають погодні умови (пряме сонячне проміння, вітер, дощ і температура нижче нуля градусів).

### (2) Транспортування

Виріб можна перевозити будь-якими транспортними засобами відповідно до правил перевезення товарів цієї категорії.

- Перевезення слід здійснювати за таких умов, які виключають пошкодження виробу.
- Намагайтеся не вдаряти виріб під час завантаження чи розвантаження.

### **(3) Реалізація**

- Продаж товарів виконується відповідно до правил, встановлених поточним законодавством країни, в якій реалізується товар.

### **(4) Утилізація**

- Старі електровироби містять небезпечні речовини, отож правильна утилізація старого обладнання допоможе уникнути потенційного негативного впливу на довкілля та здоров'я людей. Ваш старий пристрій може містити частини, які можна використати повторно для ремонту інших виробів, та інші цінні матеріали, які можна переробити для збереження обмежених ресурсів.
- По детальнішу інформацію щодо утилізації вживаного пристрою зверніться у відповідну місцеву службу, службу вивозу сміття або в магазин, де придбали цей виріб.



## Утилізація старого обладнання



1. Цей перекреслений символ сміттового кошика вказує, що відпрацьовані електричні та електронні вироби (WEEE) потрібно утилізувати окремо від побутових відходів.
2. Старі електричні вироби можуть містити небезпечні речовини, тому правильна утилізація старого обладнання допоможе запобігти можливим негативним наслідкам для навколишнього середовища та здоров'я людини. Старе обладнання може містити деталі, які можуть бути використані повторно для ремонту інших виробів, а також інші цінні матеріали, які можливо переробити, щоб зберегти обмежені ресурси.
3. Ви можете віднести свій прилад в магазин, де його було придбано, або зв'язатися з органами місцевого самоврядування, щоб отримати докладні відомості про найближчий пункт прийому відходів електричного та електронного обладнання (WEEE). Щоб отримати найсвіжішу інформацію щодо вашої країни, звертайтеся за адресою: [www.lg.com/global/recycling](http://www.lg.com/global/recycling)

## Правила утилізації використаних батарей/акумуляторів



1. Біля цього знаку може також бути зображено хімічні символи ртуті (Hg), кадмію (Cd) або свинцю (Pb), якщо частка ртуті у складі батареї становить понад 0,0005 %, кадмію – понад 0,002 % та свинцю – понад 0,004 %.
2. Усі батареї/акумулятори слід утилізувати окремо від побутового сміття, здаючи їх у спеціальні пункти збору, визначені урядом або місцевою владою.
3. Правильна утилізація використаних батарей/акумуляторів допомагає запобігти потенційному негативному впливу на довкілля, здоров'я тварин і людей.
4. Детальніше про утилізацію старих батарей/акумуляторів можна дізнатись у міській раді, службі вивозу сміття або в магазині, де ви придбали цей виріб.

## Утилізація старого побутового приладу

Символ на приладі, що зображає перекреслений контейнер для сміття на колесах, означає, що на виріб поширюється Директива 2002/96/CE.

Електричні та електронні пристрої слід утилізувати окремо від побутового сміття, в спеціальних місцях збору, призначених урядовими або місцевими органами влади. Правильна утилізація старого пристрою допоможе запобігти потенційно шкідливому впливу на навколишнє середовище та здоров'я людини. Для отримання більш докладної інформації про утилізацію приладів, зверніться до адміністрації міста, служби, що займається утилізацією або в магазин, де був придбаний пристрій.

## Утилізація старих батарей та акумуляторів

Символ на батареї чи акумуляторі, що зображає перекреслений контейнер для сміття на колесах, означає, що на виріб поширюється Директива 2006/66/CE.

Даний символ може бути поєднаний із позначкою хімічних елементів: ртуті (Hg), кадмію (Cd) або свинцю (Pb), якщо батарея містить більше ніж 0,0005% ртуті, 0,002% кадмію або 0,004% свинцю відповідно. Всі акумулятори та батареї слід утилізувати окремо від побутового сміття, в спеціальних місцях збору, призначених урядовими або місцевими органами влади.

Правильна утилізація старих батарей і акумуляторів допоможе запобігти потенційно шкідливому впливу на навколишнє середовище та здоров'я людини. Для отримання більш докладної інформації про утилізацію батарей і акумуляторів зверніться до адміністрації міста, служби, що займається утилізацією або в магазин, де був придбаний пристрій.

# Осы пайдаланушы нұсқаулығы туралы

Осы LG өнімін таңдағаныңыз үшін алғыс білдіреміз. Қауіпсіз және дұрыс қолдану үшін құрылғыны алғаш пайдалану алдында осы пайдаланушы нұсқаулығын мұқият оқыңыз.

- Өрдайым тек түпнұсқа LG қосалқы құралдарын пайдаланыңыз. Қамтамасыз етілген элементтер тек осы құрылғыға арналған және басқа құрылғылармен үйлеспеуі мүмкін.
- Бұл құрылғы сенсорлы пернетақтасының болуына байланысты көру қабілеті нашар адамдарға арналмаған.
- Сипаттамалар құрылғының әдепкі бойынша орнатылған параметрлеріне негізделген.
- Құрылғыдағы әдепкі қолданбалар жаңартылуы мүмкін және бұл қолданбаларға қолдау көрсету үдерісі ескертусіз тоқтатылуы мүмкін. Егер құрылғымен бірге берілген қолданба туралы сұрақтарыңыз болса, LG қызмет көрсету орталығына хабарласыңыз. Пайдаланушы орнатқан қолданбалар үшін тиісті байланыс операторымен хабарласыңыз.
- Құрылғының операциялық жүйесіне өзгерту енгізу немесе бейресми көздерден бағдарламалық құралды орнату құрылғыны зақымдауы және деректердің бүлінуіне немесе жоғалуына әкелуі мүмкін. Мұндай әрекеттер LG лицензиялық келісімшартын бұзады және кепілдік күшін жояды.
- Аймақ, байланыс операторына, бағдарламалық құрал нұсқасына немесе ОЖ нұсқасына байланысты кейбір мазмұн мен суреттер құрылғыдан өзгеше болуы және алдын ала ескертусіз өзгертілуі мүмкін.
- Құрылғымен қамтамасыз етілген бағдарламалық жасақтама, дыбыс, тұсқағаз, кескіндер мен басқа да мультимедиа шектеулі мақсатта пайдалану үшін лицензияланған. Осы материалдарды коммерциялық немесе басқа да мақсаттарды шығарып, пайдалансаңыз авторлық құқықты қорғау заңдарын бұзуыңыз мүмкін. Пайдаланушы ретінде мультимедианы заңсыз пайдалануға қатысты жауапқа тартыласыз.

- Хабар алмасу, кері жүктеу, жүктеу, автоматты түрде синхрондау және орналасқан жерін анықтау қызметтері сияқты деректер қызметі үшін қосымша ақы алынуы мүмкін. Басқа да ақы алынбауы үшін қажеттіліктеріңізге сәйкес келетін тарифтік жоспарды таңдаңыз. Қосымша мәліметтер алу үшін байланыс операторымен хабарласыңыз.

## Оқыту ескертпелері



**ЕСКЕРТУ:** Пайдаланушының немесе үшінші тараптың жарақат алуына әкелуі мүмкін жағдайлар.



**АБАЙЛАҢЫЗ:** Жеңіл жарақатқа немесе құрылғының зақымдалуына әкелуі мүмкін жағдайлар.



**ЕСКЕРТПЕ:** Ескертпелер немесе қосымша ақпарат.

# Мазмұны

5 Қауіпсіз және тиімді пайдалану туралы нұсқаулар

## 01

### Арнайы жасалған мүмкіндіктер

- 13 Кең бұрышты камера
- 14 Көп қызметті мүмкіндік
- 15 Саусақ ізін тану
- 19 жылдам ортақтасу

## 02

### Негізгі функциялар

- 21 Өнім құрамдастары және керек-жарақтары
- 22 Бөліктерге шолу
- 24 Қуатты қосу және өшіру
- 25 SIM картасын және батареяны салу
- 27 Жад картасын орнату
- 28 Жад картасын шығару
- 28 Батареяны зарядтау
- 30 Сенсорлық экран
- 34 Өзіндік бет экраны
- 41 Экранды құлыптау
- 45 Жад картасын шифрлау
- 46 Скриншот алу
- 47 Мәтін енгізу
- 53 Мазаламаңыз

## 03

### Пайдалы қолданбалар

- 55 Қолданбаларды орнату және жою
- 56 Жойылған қолданбалар
- 57 Телефон
- 61 Хабарлар
- 62 Камера
- 69 Галерея
- 72 Музыка
- 73 Эл. пошта
- 75 Күнтізбе
- 76 QuickМемо+
- 78 Калькулятор
- 79 Сағат
- 80 Жүктеулер
- 80 Файл басқарушы
- 80 FM радио
- 81 Контактілер
- 83 LG SmartWorld
- 84 Тапсырмалар
- 84 LG Backup
- 85 RemoteCall Service
- 86 Evernote
- 86 Facebook
- 86 Instagram
- 86 Chrome
- 87 Google қолданбалары

## 04

### Телефон параметрлері

- 90 Баптаулар
- 90 Желілер
- 100 Дыбыс & Ескерту
- 101 Дисплей
- 102 Баптаулар

## 05

### Қосымша

- 113 LG тіл параметрлері
- 113 LG Bridge
- 114 Телефонның бағдарламалық құралын жаңарту
- 116 FAQ
- 119 Ұрлықтан қорғау бойынша нұсқаулық
- 120 Қосымша ақпарат

# Қауіпсіз және тиімді пайдалану туралы нұсқаулар

Осы қарапайым нұсқауларды оқыңыз. Осы нұсқауларды орындамау қауіпті немесе заңсыз болуы мүмкін.

Қате шыққан кезде, құрылғы құрамындағы бағдарламалық құрал қателер журналын жинайды. Бұл құрал сигнал күші, кенеттен үзіліп кеткен кездегі ұялы идентификатор орны және жүктелген қосымшалар сияқты қателеге қатысты деректерді ғана жинайды. Журнал қатенің себебін анықтауға көмектесу үшін ғана пайдаланылады. Бұл журналдар шифрланған және құрылғыңызды жөндеуге алып барғаныңызда ғана оларды өкілетті LG қызмет көрсету орталығы аша алады.

## Радио жиілігі қуатының әсері

Радиотолқын әсері және меншікті сіңіру коэффициенті (МСК) туралы ақпарат.

Бұл құрылғы радиотолқындардың әсеріне қойылатын қолданыстағы қауіпсіздік талаптарына сай етіп жасалған. Бұл талаптар жасы мен денсаулық жағдайына қарамастан, барлық пайдаланушылардың қауіпсіздігін қамтамасыз ететін, қауіпсіздік шегін қамтитын ғылыми нұсқауларға негізделген.

- Радиотолқын әсері нұсқаулары үшін меншікті сіңіру коэффициенті немесе МСК деп аталатын шама бірлігі қолданылады. МСК сынақтары стандартты әдістер бойынша барлық қолданыстағы жиілік ауқымдарындағы ең жоғарғы рұқсат етілген қуат деңгейінде құрылғыдан сигнал жіберу арқылы жүргізіледі.
- Әр түрлі LG құрылғы үлгілерінің МСК деңгейлері арасында айырмашылықтар болғанымен, олардың барлығы радиотолқындар әсері бойынша нұсқауларға сәйкес келетін етіп жобаланған.
- Иондамайтын сәулеленуден қорғаудың халықаралық комиссиясы (ИСҚХК) ұсынған SAR шектеуінің орташа мәні – 10 г-нан астам ұппада 2 Вт/кг.
- Осы үлгінің сыналған ең жоғары МСК мәні құлақтың жанында — 0,477 Вт/кг (10 г), ал денеде тағып жүргенде — 0,937 Вт/кг (10 г).

- Бұл құрылғы қалыпты күйде құлақтың жанында пайдаланғанда немесе киімнен кем дегенде 5 мм қашықтықта орналасқанда ЖҚ әсері бойынша керекті нұсқауларға сәйкес келеді. Қапты белдік немесе ұстағыш ретінде денеде ілгенде, оның құрамында металл болмау керек және өнімді киімнен кемінде 5 мм қашықтықта ұстау керек. Деректер файлдарын немесе хабарларды тасымалдау үшін, бұл құрылғы сапалы желі байланысын қажет етеді. Кейбір жағдайларда, деректер файлдарын немесе хабарларды тасымалдау осындай байланыс қол жетімді болмайынша кешігуі мүмкін. Тасымалдау аяқталмайынша, жоғарыда айтылған ара қашықтық туралы нұсқаулықтары орындалатынын тексеріңіз.

## Өнімге күтім және техникалық қызмет көрсету

- Әрдайым осы құрылғы үлгісі үшін түпнұсқалы LG батареяларын, зарядтағышын және қосымша құралдарын пайдаланыңыз. Кез келген басқа түрлерін пайдалану құрылғыға қатысты мақұлдауды немесе кепілдікті жарамсыз етуі және қауіпті болуы мүмкін.
- Кейбір мазмұндар мен суреттер құрылғыдан алдын ала ескертусіз басқаша болуы мүмкін.
- Бұл құрылғыны бөлшектеуге болмайды. Жөндеу жұмысы қажет болғанда, құрылғыны білікті техникалық маманға апарыңыз.
- Кепілдікке жататын жөндеулерге LG компаниясының ұйғаруымен бөлшектерді немесе панельдерді жаңасымен не жөнделгенімен ауыстыру жұмыстары кіруі мүмкін. Бөлшектердің функциясы ауыстырылатын бөлшекпен бірдей болу керек.
- Теледидар, радио және компьютер сияқты электр жабдықтарынан алшақ жерде ұстаңыз.
- Құрылғыны жылу батареясы немесе пеш сияқты жылу көздерінен аулақ жерде сақтау керек.
- Түсіріп алмаңыз.
- Бұл құралды шайқамаңыз және соғып алмаңыз.
- Арнайы ережелер арқылы талап етілген жерлерде құрылғыны өшіріңіз. Мысалы, құрылғыны емханаларда пайдаланбаңыз, себебі ол медициналық жабдықтарға әсер етуі мүмкін.
- Зарядталып жатқанда құрылғыны ылғал қолмен ұстауға болмайды. Ол ток соғуды тудырып, құрылғыны қатты зақымдауы мүмкін.



- Телефонды тез өртенетін заттар жанында зарядтамаңыз, өйткені гарнитура қызып, өрт шығу қаупін төндіруі мүмкін.
- Құрылғының сыртын құрғақ шүберекпен сүртіңіз (бензол, еріткіш немесе спирт қолданбаңыз).
- Құрылғыны жұмсақ жиһаздардың үстінде зарядтамаңыз.
- Құрылғыны жақсы желдетілетін жерде зарядтау керек.
- Бұл құрылғыны шамадан тыс түтінге немесе шаңға шығармаңыз.
- Құрылғыны кредит картасы немесе көлік билеттері жанында ұстамаңыз, ол магнитті жолақтағы ақпаратқа әсер етуі мүмкін.
- Экранға үшкір немесе өткір зат тигізбеңіз, ол құрылғыны зақымдауы мүмкін.
- Құрылғыға сұйықтық төгіп алмаңыз және оны ылғал жерге қоймаңыз.
- Құлаққап сияқты қосалқы құралдарды абайлап пайдаланыңыз. Қажет болмаса, антеннаға тиемеңіз.
- Сынған, шытынаған немесе жарығы бар әйнекті пайдаланбаңыз, ұстамаңыз және алуға немесе жөндеуге әрекет жасамаңыз. Тиісті түрде қолданбағаннан болған әйнектегі зақымдар кепілдікпен жөнделмейді.
- Құрылғыңыз — қалыпты жұмыс кезінде ыстық шығаратын электрондық құрылғы. Ұзақ уақыт бойы, жеткілікті желдеткіштің жоқтығынан терімен тікелей байланыста болу ыңғайсыздықты немесе болмашы күйікті тудыруы мүмкін. Сондықтан, құрылғыны пайдалану барысында немесе одан кейін абайлап ұстаңыз.
- Құрылғыңыз ылғалданып қалса, оны дереу ажыратып, толығымен құрғатыңыз. Кептіру процесін тездету үшін пеш, микротолқынды пеш немесе шаш кептіргіш сияқты сыртқы жылыту көзін пайдаланбаңыз.
- Өнімге сұйықтықтың тиіп қалмауына көз жеткізіңіз. Өнімді сулы күйінде пайдаланбаңыз немесе зарядтамаңыз. Өнім суланып кеткенде, сұйықтықтан зақымдалу индикаторы түсін өзгертеді. Мұндай зақым нәтижесінде кепілдік бойынша ұсынылатын ақысыз жөндеу қызметтеріне қол жеткізу шектелетінін ескеріңіз.

# Құрылғының тиімді жұмысы

## Электрондық құрылғылар

Барлық құрылғылардың жұмысына әсер ететін кедергілер болуы мүмкін.

- Құрылғыны рұқсатсыз медициналық жабдықтардың жанында пайдаланбаңыз. Құрылғыны кардиостимулятордың жанына, мысалы, төс қалтаға салмаңыз.
- Кардиостимулятор өндірушілер кардиостимулятормен туындайтын ықтимал кедергілердің алдын алу үшін басқа құрылғылармен арасын 15 см етіп қалдыруды ұсынады.
- Бұл құрылғы жарықтық немесе неонды жарық шығаруы мүмкін.
- Құрылғылар кейбір есту құралдарына кедергі жасайды.
- Өлсіз кедергілер теледидарларға, радио құралдарына, компьютерлерге, т.б. әсер етуі мүмкін.
- Құрылғыны мүмкіндігінше 0 °C және 40 °C аралығындағы температурада пайдаланыңыз. Құрылғыға аса төмен немесе жоғары температуралардың әсер етуі нәтижесінде зақым келуі, бұзылуы немесе тіпті жарылыс орын алуы мүмкін.

## Жолдағы қауіпсіздік

Көлік жүргізгенде аймақтағы құрылғыларды пайдалану туралы заңды және нұсқауларды тексеріңіз.

- Көлік жүргізгенде қолда ұсталатын құрылғыны пайдаланбаңыз.
- Көлік жүргізуге айрықша көңіл бөліңіз.
- Көлік жүргізу ережелері бойынша талап етілсе, қоңырау шалмас немесе қабылдамас бұрын, көлікті жол шетіне тоқтатыңыз.
- Радиожилілік қуаты автомагнитола және қауіпсіздік жабдықтары секілді көліктегі кейбір электрондық жүйелерге әсер етуі мүмкін.
- Көлік ауа қабымен жабдықталған болса, орнатылған немесе тасымалды сымсыз жабдықтармен бөгет жасамаңыз. Қате жұмыс жасағандықтан, ауа қабының ашылуына кедергі жасауы немесе ауыр жарақатқа апаруы мүмкін.
- Сыртта жүріп музыка тыңдағанда, оның дыбысы айналаңызда не болып жатқанын байқайтындай деңгейде болу керек. Бұл жолдардың жанында болғанда әсіресе маңызды.

## Құлаққа зақым келтірмеуге тырысу



Ықтимал есту қабілетіне зиянды болдырмау үшін ұзақ уақыт бойы жоғары дыбыс деңгейінде тыңдамаңыз.

Ұзақ уақыт бойы музыканы жоғары дыбыс деңгейінде тыңдау есту қабілетіне зиян келтіруі мүмкін. Сондықтан гарнитураны құлақ жанында қоспауға немесе өшірмеуге кеңес беріледі. Сондай-ақ музыка мен қоңырау дыбыс деңгейлері қалыпты деңгейде болуы тиіс.

- Құлақаспапты пайдаланғанда, жаныңыздағы адамдардың сөзі естілмесе немесе қасыңыздағы адам тыңдап жатқаныңызды естісе, дыбыс деңгейін азайтыңыз.



- Құлақаспаптардан және гарнитуралардан шығатын дыбыс қысымы өте жоғары болса, есту қабілетінен айырылуыңыз мүмкін.

## Әйнек бөліктері

Құрылғыңыздың кей бөліктері әйнектен жасалған. Құрылғыңыз жерге қатты құлаған жағдайда, әйнек сынып қалуы мүмкін немесе бүлінуі мүмкін. Әйнек сынса, тиіспеңіз немесе алып тастамаңыз. Әйнекті өкілетті қызмет көрсету провайдері ауыстырғанға дейін, құрылғыны пайдаланбаңыз.

## Жарылыс аймағы

Жарылыс жасалып жатқан аймақтарда құрылғыны пайдаланбаңыз. Шектеулерді тексеріп, шарттар мен ережелерді орындаңыз.

## Жарылу қаупі бар орталар

- Құрылғыны жанармай құю орындарында пайдаланбаңыз.
- Телефонды жанармай немесе химиялық заттардың жанында пайдаланбаңыз.
- Тез жанатын газды, сұйықтықты немесе жарылғыш заттарды құрылғымен немесе қосалқы құралдарымен бірге тасымалдамаңыз және сақтамаңыз.

## Ұшақтарда

Сымсыз құрылғылар ұшақтарда кедергі келтіруі мүмкін.

- Ұшаққа мінер алдында құрылғыңызды өшіріңіз.
- Ұшпаған кезде де, рұқсатсыз пайдаланбаңыз.

## Балалар

Құрылғыны кішкентай балалардың қолы жетпейтін қауіпсіз жерде сақтаңыз. Оның құрамында ажыратылған жағдайда тұншығу қаупін төндіретін кішкентай бөлшектер бар.

## Төтенше жағдай қоңыраулары

Төтенше жағдай қоңыраулары ұялы желілердің ешқайсысынан шалынбай қоюы мүмкін. Сондықтан төтенше қоңыраулар шалу үшін тек құрылғыңызға сенім артуға болмайды. Жергілікті қызмет провайдеріне хабарласыңыз.

## Батарея ақпараты және күтімі

- Зарядтау алдында батареяның зарядын толық бітіру шарт емес. Басқа батарея жүйелерінен өзгеше, батареяның жұмысына қауіп төндіретін жад әсері жоқ.
- Тек LG батареялары мен зарядтағыштарын пайдаланыңыз. LG зарядтағыштары батареяның жарамдылық мерзімін арттырады.
- Батарея жинағын бөлшектеуге немесе қысқа тұйықтауға болмайды.
- Батарея жинағының темір түйіспелері таза болуы тиіс.
- Жұмысы нашарлағанда, батареяны ауыстырыңыз. Алмастырудан бұрын батареяны жүздеген рет зарядтауға болады.
- Жарамдылық мерзімін арттыру үшін, ұзақ уақыт қолданылмаған батареяны зарядтаңыз.
- Батарея зарядтағышын күн сәулелері астында немесе жуыну бөлмесі сияқты ылғалдылығы жоғары жерлерде қалдырмаңыз.
- Батареяны ыстық немесе суық жерде қалдырмаңыз: жұмысына кері әсер беруі мүмкін.
- Батарея дұрыс түрімен алмастырылмаса, жарылыс қаупін тудырады. Қолданылған батареяларды нұсқаулар бойынша жойыңыз.
- Батареяны ауыстыру қажет болса, LG Electronics компаниясының ең жақын қызмет көрсету орталығына немесе дилеріне апарып, көмек алуға болады.

- Құрылғы толығымен зарядталғаннан кейін, керексіз қуат тұтынуын болдырмау үшін зарядтағышты қабырға розеткасынан ажыратыңыз.
- Батареяның қызмет ету мерзімі желі конфигурациясына, өнім параметрлеріне, пайдалану тәсілдеріне, батареяға және қоршаған ортаға байланысты болады.
- Жануар тістері немесе тырнақтары сияқты өткір қырлы заттардың батареяға тимейтінін тексеріңіз. Бұл өрт тудыруы мүмкін.

## Жеке ақпаратты қорғау

- Деректердің жайылып кетуіне немесе құпия ақпараттың қате пайдаланылуына жол бермеу үшін жеке ақпаратыңызды қорғаңыз.
- Құрылғыны пайдаланғанда әрқашан маңызды деректердің резервтік көшірмесін жасаңыз. LG компаниясы ақпараттың жоғалуы үшін жауапты емес.
- Құрылғыны тастағанда құпия ақпараттың қате пайдаланылуына жол бермеу үшін барлық ақпараттың резервтік көшірмесін жасап, құрылғының бастапқы параметрлерін қалпына келтіріңіз.
- Қолданбаларды жүктеп алғанда рұқсат экранын мұқият оқыңыз.
- Бірнеше функциялары бар немесе сіздің жеке ақпаратыңызға кіру рұқсаты бар қолданбаларды пайдаланғанда сақ болыңыз.
- Жеке есептік жазбаларыңызды жиі тексеріп тұрыңыз. Жеке ақпаратыңызды қате пайдалану белгілерін анықтасаңыз, қызмет провайдерінен сіздің есептік жазба ақпаратыңызды жоюын немесе өзгертуін сұраңыз.
- Құрылғыңыз жоғалса немесе ұрланса, жеке ақпаратыңызды қорғау үшін есептік жазбаңыздың кілтсөзін өзгертіңіз.
- Белгісіз көздерден алынған қолданбаларды пайдаланбаңыз.





01

**Арнайы  
жасалған  
мүмкіндіктер**

# Кең бұрышты камера

Алдыңғы камераның кең бұрышын пайдалану арқылы нақты көру шегіне қарағанда кеңірек ауқымды фотолар түсіріп, бейнелерді жазуға болады.

Камера қолданбасын іске қосып, стандартты камерадан кең бұрышты камераға және керісінше ауыстыру үшін  /  кескіндерін түрткіңіз.

## Алдыңғы камера

Стандартты бұрыш  
белгішесі

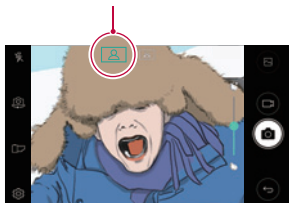

Кең бұрыш  
белгішесі





- Мәліметтерді *Камераны іске қосу* бөлімінен қараңыз.

# Көп қызметті мүмкіндік

## Бірнеше терезе

Экранды бірнеше терезелерге бөлу арқылы екі қолданбаны бір уақытта пайдалануға болады.

Қолданбаны пайдаланғанда, негізгі экран сенсорлы түймелерінің арасындағы  түймесін басып тұрыңыз, содан соң соңғы пайдаланылған қолданбалар тізімінен қолданбаны таңдаңыз.

- Басты экранда көрсетілген екі қолданбаны бір уақытта пайдалануға болады.
- Бірнеше терезе мүмкіндігін тоқтату үшін  түймесін басып тұрыңыз.

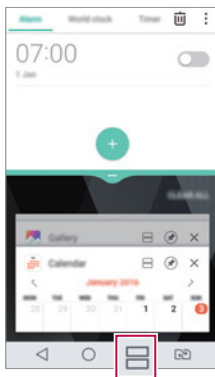
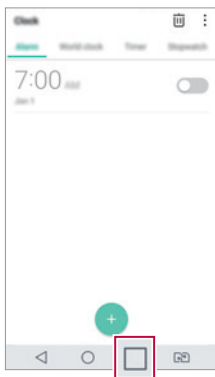



- Бұл мүмкіндікті Бірнеше терезе мүмкіндігін қолдайтын қолданбада пайдалануға болады.
- Бірнеше терезе мүмкіндігін жүктелген қолданбаларды қоса алғанда кейбір қолданбалар қолдамайды.



## Шолу экраны

Шолу экраны соңғы пайдаланған қолданбаларды алдын-ала қарауға мүмкіндік береді.

Соңғы пайдаланған қолданбалар тізімін көру үшін басты экрандағы  түймесін түртіп, содан соң көрсетілген қолданбаны түртіңіз.

- Қолданбаны Бірнеше терезе мүмкіндігімен іске қосу үшін қолданбаны басып тұрып, экранның жоғарғы жағына сүйреп апарыңыз. Сондай-ақ, әрбір қолданбаның жоғарғы жағындағы  түймесін түртуге болады.

## Саусақ ізін тану

### Саусақ ізін тану бөліміне шолу

Саусақ ізін тану функциясын пайдаланбас бұрын, алдымен саусақ ізін құрылғыңызға тіркеуіңіз қажет.

Саусақ ізін тану функциясын төмендегі жағдайларда пайдалануға болады:

- Экранды құлыптан босату үшін
- **Галерея** немесе **QuickMemo+** қолданбасында құлыптанған мазмұнды көру үшін.
- Қолданбаға тіркелу немесе саусақ ізіңізбен өз тұлғаңызды сәйкестендіру арқылы сатып алуды растаңыз.



- Саусағыңыздың ізін құрылғыда пайдаланушыны сәйкестендіру үшін пайдалануға болады. Өртүрлі пайдаланушылардың өте ұқсас саусақ іздері саусақ ізі сенсорымен бір пайдаланушының саусақ ізі ретінде танылуы мүмкін. Құрылғы қауіпсіздігін жақсарту үшін үлгі бойынша экран құлпын, PIN кодын немесе құпия сөзді орнатыңыз.

## **Саусақ ізін тану мүмкіндігіне қатысты сақтық шаралары**

Саусақ ізін тану дәлдігі белгілі бір себептерге байланысты төмен болуы мүмкін. Тану нақтылығын арттыру үшін құрылғыны пайдалану алдында төмендегілерді тексеріңіз.

- Құрылғының қуат/құлып пернесі саусақ ізі сенсорына ие. Қуат/құлып пернесі тиын немесе кілт сияқты темір затпен зақымдалмағанына көз жеткізіңіз.
- Қуат/құлып пернесінде немесе саусағыңызда су, шаң не басқа бөгде заттар болған кезде, саусақ ізін тіркеу немесе тану мүмкіндігі жұмыс істемеуі мүмкін. Саусақ ізін анықтамас бұрын, саусағыңызды тазалап кептіріңіз.
- Саусақта тыртық болса немесе су әсерінен беті тегіс болса, онда саусақ ізін дұрыс танымауы мүмкін.
- Саусағыңызды майыстырсаңыз немесе тек саусақ ізін пайдалансаңыз, саусақ ізі танылмауы мүмкін. Саусағыңыз қуат/құлып пернесінің бетін толықтай жауып тұрғанына көз жеткізіңіз.
- Өр тіркеуге тек бір саусағыңызды пайдаланыңыз. Бірнеше саусақты сканерлеу әрекеті саусақ ізін тіркеу және тану мүмкіндігіне кері әсерін тигізуі мүмкін.
- Қоршаған ортаның ауасы құрғақ болса, құрылғы статикалық электр қуатын өндіруі мүмкін. Қоршаған орта ауасы құрғақ болса, саусақ іздерін сканерлемеген жөн немесе статикалық электр қуатын жою үшін саусақ іздерін сканерлемес бұрын тиын немесе кілт сияқты металл затты ұстаңыз.

## Саусақ ізін тіркеу

Саусақ ізі арқылы тану үшін саусағыңыздың ізін құрылғыға тіркеп, сақтап қоюға болады.

### 1 ○ > Баптаулар > Баптаулар > Саусақ іздері & қауіпсіздік > Саусақ іздері тармағын түртіңіз.



- Бұл мүмкіндік қорғалған құлып қосылған кезде қолжетімді.
  - Құрылғыны Кнопк Code коды, Графикалық үлгі, PIN коды, Кілтсөз және басқа мүмкіндіктермен құлыптаңыз.
- Экран құлпы қосылмаған болса, құлып экранын экрандағы нұсқауларды орындап, реттеңіз. Мәліметтерді *Экран құлпының параметрлерін конфигурациялау* бөлімінен қараңыз.

### 2 Құрылғының артқы жағындағы қуат/құлып пернесін тауып, саусақ ізін тіркеу үшін оған саусағыңызды ақырын қойыңыз.



- Сенсор саусақ ізін тани алатындай етіп қуат/құлып пернесін ақырындап басыңыз. Қуат/құлып пернесін артық күшпен бассаңыз, экранды құлыптау функциясы іске қосылуы немесе экран өшіп қалуы мүмкін.
- Саусағыңыздың ұшы қуат/құлып пернесінің бетін толықтай жауып тұрғанына көз жеткізіңіз.

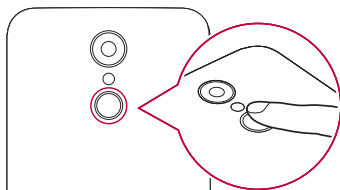

- 3 Экрандағы нұсқауларды орындаңыз.
  - Саусақ ізін сканерлеу процесін саусақ ізі тіркелмегенше, саусағыңызды бірте-бірте жылжыту арқылы қайта орындаңыз.
- 4 Саусақ ізін тіркеу аяқталғанда, **ОК** белгішесін түртіңіз.
  - Басқа саусақ ізін тіркеу үшін **ТАҒЫ ҚОСУ** белгішесін түртіңіз. Тек бір саусақ ізін тіркеп, дәл сол саусағыңыз жақсы қалпында болмаса, саусақ ізін тану қанағаттанарлықтай жұмыс істемеуі мүмкін. Мұндай жағдайларды болдырмау мақсатында бірнеше саусақ ізін тіркеп қойыңыз.

## Саусақ іздерін басқару

Тіркелген саусақ іздерін өңдеуге немесе жоюға болады.

- 1 **○ > Баптаулар > Баптаулар > Саусақ іздері & қауіпсіздік > Саусақ іздері** тармағын түртіңіз.
- 2 Көрсетілген құлыптау әдісі бойынша құлыптан босатыңыз.
- 3 Саусақ іздері тізімінде, атын өзгерту үшін қажетті саусақ ізін түртіңіз. Жою үшін **[X]** белгішесін түртіңіз.



## Экранды саусақ ізімен құлыптан босату

Саусақ ізін пайдалану арқылы экранды құлыптан босатуға немесе құлыптанған мазмұнды көруге болады. Қалаулы функцияны іске қосу:

- 1 **○ > Баптаулар > Баптаулар > Саусақ іздері & қауіпсіздік > Саусақ іздері** тармағын түртіңіз.
- 2 Көрсетілген құлыптау әдісі бойынша құлыптан босатыңыз.
- 3 Саусақ ізі параметрлерінің экранында, қалаулы функцияны іске қосыңыз:
  - **Экран құлпы:** Экранды саусақ ізімен құлыптан шығарыңыз.
  - **Мазмұнды құлыптау:** Мазмұнды саусақ ізімен құлыптан шығарыңыз. Ол үшін мазмұнды құлыптау әрекеті орнатылғанына көз жеткізіңіз.

# Жылдам ортақтасу

фотосурет не бейнені түсірген соң, онымен қалаулы қолданбада бірден бөлісуге болады.

- 1  >  белгішесін түртіп, содан кейін суретке түсіріңіз немесе бейне жазыңыз.
- 2 Олармен қолданба арқылы бөлісу үшін экранда пайда болатын сол қолданбаның белгішесін түртіңіз.  
Фотосуреттер және бейнелермен бөлісу үшін басқа қандай қолданбаны пайдалануға болатындығын көру үшін белгішені кері бағытқа сырғытуға болады.

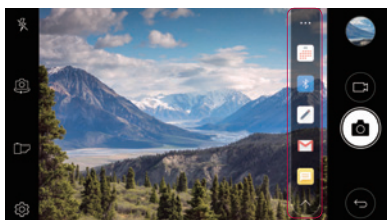

- Quick share белгішесі арқылы көрсетілген қолданба құрылғыға орнатылған қолданбалардың түріне және қатынасу жиілігіне байланысты өзгеше болуы мүмкін.



02

## Негізгі функциялар

# Өнім құрамдастары және керек-жарақтары

Келесі элементтер сіздің құрылғымен бірге жеткізіледі.

- Құрылғы
- Батарея
- Stereo құлақспап
- USB кабелі
- Зарядтағыш
- Жылдам іске кірісу нұсқаулығы



- Жоғарыда айтылған элементтер қосымша болуы мүмкін.
- Құрылғының жеткізілім жинағына кіретін құралдар мен кез келген қолжетімді керек-жарақтар аймақ және мобильді операторға байланысты өзгешеленуі мүмкін.
- Өрқашан түпнұсқа LG Electronics керек-жарақтарын пайдаланыңыз. Басқа өндірушілер жасаған керек-жарақтарды пайдаланған жағдайда құрылғыңыздың қоңырау шалу функциясына әсер етуі немесе дұрыс жұмыс істемеуіне алып келуі мүмкін. Бұл LG компаниясының жөндеу қызметімен қамтылмауы мүмкін.



- Осы негізгі элементтердің қандай да бірі болмаған жағдайда, сізге құрылғыны сатқан дилерге хабарласыңыз.
- Қосымша негізгі заттарды сатып алу үшін LG тұтынушыға қызмет көрсету орталығына хабарласыңыз.
- Қосымша заттарды сатып алу үшін LG тұтынушыға қызмет көрсету орталығына хабарласып, қолжетімді дилерлерді біліңіз.
- Өнімнің қорабындағы кейбір элементтер ескертусіз өзгертілуі мүмкін.
- Құрылғының сыртқы түрі мен техникалық сипаттамалары ескертусіз өзгертілуі мүмкін.
- Құрылғы сипаттамалары аймақ пен байланыс операторына байланысты өзгешеленеді.
- LG Electronics тарапынан ұсынылған түпнұсқа керек-жарақтарды міндетті түрде пайдаланыңыз. Үшінші жақ керек-жарақтарын пайдаланған жағдайда құрылғы зақымдалуы немесе дұрыс жұмыс істемеуі мүмкін.

# Бөліктерге шолу

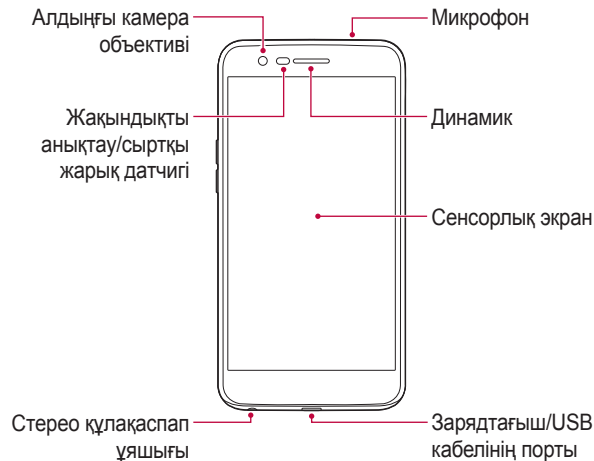



- Жақындықты анықтау/сыртқы жарық датчигі
  - Жақындықты анықтау датчигі: қоңырау барысында құрылғы адам денесіне жақындаған кезде жақындық анықтайтын датчик экранды және тұрту функциясын өшіреді. Құрылғы белгілі бір аумақтан тыс жатқанда ол экранды қайта қосып, тұрту функциясын қайта қосады.
  - Сыртқы жарық датчигі: сыртқы жарық датчигі автоматты жарықты бақылау режимі қосылып тұрған кезде сыртқы жарық қарқындылығын талдайды.
- Дыбыс деңгейін реттеу пернелері
  - Рингтондар, қоңыраулар немесе хабарландырулар дыбысының деңгейін реттеңіз.
  - Камераны пайдалану барысында фотосурет түсіру үшін Дыбыс деңгейін реттеу пернесін ақырындап басыңыз. Үздіксіз суреттер түсіру үшін дыбыс деңгейі пернесін басып тұрыңыз.
  - Экран құлыпталғанда немесе өшіріп тұрғанда **Камера** қолданбасын іске қосу үшін дыбыс деңгейін азайту (-) пернесін екі рет басыңыз. **Түсіру+** қолданбасын іске қосу үшін дыбыс деңгейін көтеру (+) пернесін екі рет басыңыз.
- Қуат/құлып пернесі (саусақ ізі сенсоры)
  - Экранды қосқыңыз немесе өшіргіңіз келген жағдайда пернені қысқаша басыңыз.
  - Қуатты басқару опциясын таңдағыңыз келген жағдайда пернені басып тұрыңыз.
  - Экранды құлыптан шығару үрдісін жеңілдету үшін саусақ ізін тану мүмкіндігін қосыңыз. Мәліметтерді **Саусақ ізін тану бөліміне шолу** бөлімінен қараңыз.
  - Алдыңғы камераны пайдаланғанда суретке түсіру үшін пернені түрткіңіз. Экранды суретке түсіру үшін пернені екі рет түрткіңіз.



- Құрылғы сипаттамаларына байланысты кейбір функцияларға қатынас шектелуі мүмкін.



- Құрылғыға ауыр заттар қоймаңыз немесе оған отырмаңыз. Олай жасамаған жағдайда сенсорлық экранға зақым келуі мүмкін.
- Экранның қорғаныс пленкасы немесе керек-жарақтары жақындықты анықтау датчигінің жұмысына кедергі жасауы мүмкін.
- Құрылғыңыз ылғал болса немесе оны ылғалды жерде пайдаланып жатсаңыз, сенсорлы экран немесе түймелері дұрыс жұмыс істемеуі мүмкін.

## Қуатты қосу және өшіру

### Қуатты қосу

Қуат өшіріліп тұрғанда, қуат/құлып пернесін басып тұрыңыз.



- Құрылғыны алғаш рет қосқан кезде, бастапқы конфигурация орындалады. Смартфонның алғаш рет іске қосылу уақыты әдеттегіден ұзақ болуы мүмкін.

### Қуатты өшіру

Қуат/құлып пернесін басып тұрып, **Өшіру** тармағын таңдаңыз.

### Қуатты басқару опциялары

Қуат/құлып пернесін басып тұрып, опцияны таңдаңыз.

- **Өшіру**: құрылғыны өшіреді.
- **Қуатты өшіру және қайта қосу**: құрылғыны қайта іске қосады.
- **Ұшақ режимін қосу**: қоңыраулар шалу, хабар алмасу және Интернетті шолу сияқты телекоммуникацияға байланысты функцияларды блоктайды. Басқа функциялар қолжетімді болып қала береді.

# SIM картасын және батареяны салу

Құрылғының байланыс операторы қамтамасыз еткен SIM картасын және жабдықтағы батареяны салыңыз.

- 1 Артқы қақпақты алу үшін телефонды бір қолыңызбен мықтап ұстаңыз. Суретте көрсетілгендей, екінші қолдың бас бармақ тырнағымен артқы қақпақты көтеріп ашыңыз.

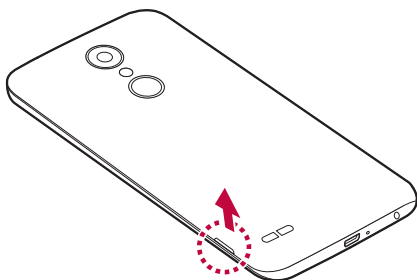

- 2 SIM картасын SIM картасының ұясына суретте көрсетілгендей сырғытыңыз. Картаның сары түсті түйіспесі төмен қарап тұруы тиіс.

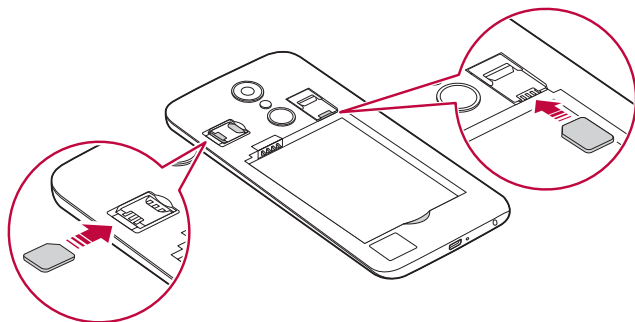

### 3 Батарейаны салыңыз.

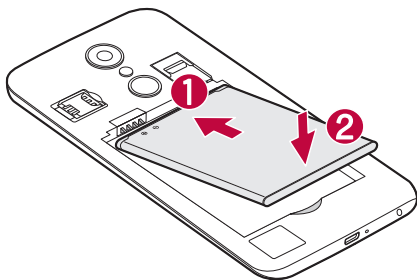

### 4 Қапқаты құрылғыға қайта салу үшін артқы қапқаты батарея салғышқа туралап, орнына түскенше төмен басыңыз.

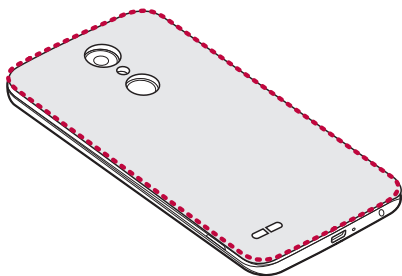

- Бұл құрылғы тек Nano SIM карталарын қолдайды.
- Ақаусыз жұмыс істеу үшін телефонды дұрыс SIM карта түрімен пайдалану ұсынылады. Өрқашан оператор ұсынған зауыттық SIM картаны пайдаланыңыз.

## **SIM картаны пайдалану кезіндегі сақтық шаралары**

- SIM картасын жоғалтпаңыз. LG компаниясы SIM картасының жоғалу немесе тасымалдау себебінен болған зақымданулар мен басқа да мәселелерге жауапты емес.

- SIM картасын салу немесе алып тастау кезінде оны зақымдап алмаңыз.

## Жад картасын орнату

Жад картасын құрылғыға салыңыз.

Құрылғы ең көбі 2 Тбайт microSD картасына қолдау көрсетеді. Жад картасы өндірушісіне және түріне байланысты кейбір жад картасы құрылғымен үйлеспейді.

- 1 Артқы қақпақты ашыңыз.
- 2 Жад картасының алтын түстес түйістерін төмен қаратып салыңыз.

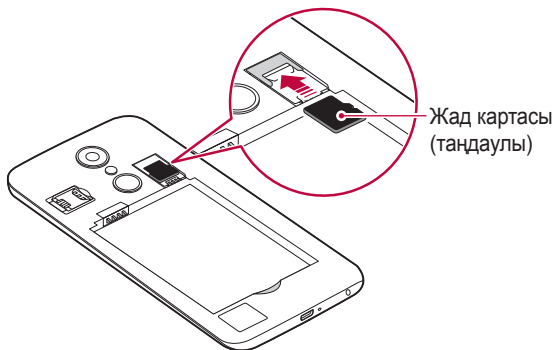

- 3 Артқы қақпақты жабыңыз.



- Кейбір жад карталары құрылғымен толықтай үйлесімді болмауы мүмкін. Үйлесімді емес карта қолданылса, ол құрылғыға немесе жад картасына зақым келтіруі немесе ішінде сақталған деректерді бұзуы мүмкін.



- Деректерді жиі жазып, өшіріп тастау жад картасының қызмет ету мерзімі төмендеуі мүмкін.

## Жад картасын шығару

Жад картасын шығармас бұрын, қауіпсіздік үшін бөлшектеңіз.

- 1 ○ > **Баптаулар** > **Баптаулар** > **Сақтау орны** > △ тармағын түртіңіз.
- 2 Артқы қақпағын шешіп, жад картасын тартып алыңыз.



- Құрылғы ақпарат тасымалдаған не ақпаратқа қатынасқан кезде жад картасын алып тастамаңыз. Бұл деректердің жойылуына не бұзылуына әкелуі немесе жад картасы не құрылғыға зақым келтіруі мүмкін. LG компаниясы жад карталарын қате не мақсатынан тыс пайдаланудан пайда болған залалдар, соның ішінде деректердің жойылуы үшін жауапты емес.

## Батареяны зарядтау

Құрылғыны пайдаланбас бұрын батареяны толығымен зарядтаңыз.

Батареяны зарядтау кабелінің бір ұшын зарядтағышқа жалғап, кабельдің екінші ұшын кабель портына салып, зарядтағышты ашалы розеткаға қосыңыз.

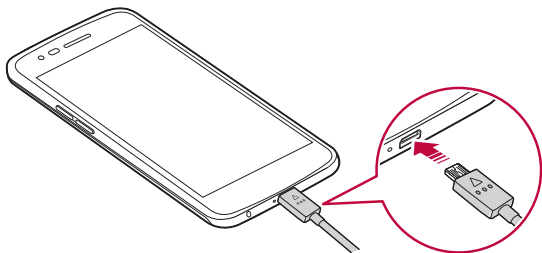



- Құрылғымен берілген USB кабелін пайдаланыңыз.
- LG бекіткен зарядтау құрылғысын, батареясын және зарядтау кабелін пайдаланыңыз. Батареяны үшінші жақ зарядтау құрылғысымен зарядтаған жағдайда батарея жарылуы немесе құрылғыны зақымдалуы мүмкін.
- Құрылғыны зарядталып жатқанда пайдалану электр тогының соғуына әкелуі мүмкін. Құрылғыны пайдалану үшін зарядтауды тоқтатыңыз.



- Құрылғы толығымен зарядталғаннан кейін зарядтау құрылғысын қуат розеткасынан ажыратыңыз. Бұл қуаттың қажетсіз жұмсалудың алдын алады.
- Батареяны зарядтаудың тағы бір жолы - құрылғы мен жұмыс үстелі не ноутбук арасында USB кабелін жалғау. Бұл батареяны әдеттегі жолмен зарядтаудан ұзағырақ уақыт алуы мүмкін.
- Батареяны қалыпты кернеуді сақтап тұра алмайтын USB хабын пайдалану арқылы зарядтамаңыз. Зарядталмауы немесе кенеттен тоқтап қалуы мүмкін.

## **Құрылғыны пайдалану кезіндегі сақтық шаралар**

- Батареяны ауыстырған кезде бөгде зат немесе су құрылғыға өтпегенін тексеруге көңіл бөліңіз.
- Құрылғының ішіне металл зат немесе су тимейтінін тексеріңіз.
- Жеткізілген USB кабелін пайдаланыңыз; құрылғыңызбен үшінші тараптың USB кабелін немесе зарядтау құралдарын пайдаланбаңыз. LG шектеулі кепілдігі үшінші тарап керек-жарақтарын пайдалану жағдайларын қамтымайды.
- Осы нұсқаулықтағы нұсқауларды орындамау не қате пайдалану құрылғыны зақымдауы мүмкін.

## Батарейаны тиімді пайдалану

Көптеген қолданбалар мен функциялар бір мезгілде және үздіксіз жұмыс істеген жағдайда, батареяның қызмет ету мерзімі төмендеуі мүмкін.

Батарейаның қызмет ету мерзімін арттыру үшін фондық операцияларды тоқтатыңыз.

Батарейаның жұмсалуды төмендету үшін келесі кеңестерді орындаңыз:

- Bluetooth® немесе Wi-Fi желі функциясын пайдаланбаған кезде, оны өшіріп қойыңыз.
- Экранның үзіліс уақытын мүмкіндігінше қысқа етіп орнатыңыз.
- Экранның жарықтығын төмендетіңіз.
- Құрылғы пайдаланылмаса, экран құлпын орнатыңыз.
- Батарейаны қолдану мәліметін қарап, батарея зарядын тауысатын жүктелген қолданбаларды жабыңыз.

## Сенсорлық экран

Сенсорлық экранның қимылдарын пайдаланып, құрылғыңыздың басқару жолы арқылы өзіңізді тануға болады.

### Түрту

Қолданба немесе опцияны таңдау немесе іске қосу үшін саусағыңыздың ұшымен сәл ғана түртіңіз.

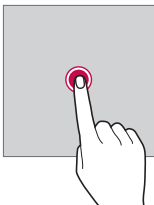



## Түртіп ұстап тұру

Қолжетімді опциялары бар мәзірді көрсету үшін түртіп, бірнеше секунд ұстап тұрыңыз.

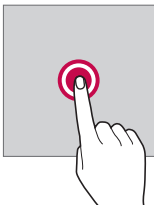

## Екі рет түрту

Веб-бетте немесе картада үлкейту немесе кішірейту үшін екі рет жылдам түртіңіз.

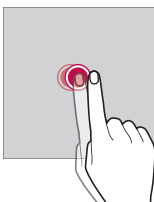

## Тарту

Қолданба немесе виджет сияқты элементті басып, саусағыңызды көтерместен басқа бір жерге апарыңыз. Элементті жылжыту үшін осы қимылды пайдалануға болады.

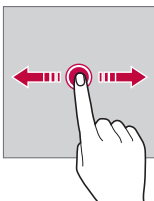

## Жылжыту

Экранды саусағыңызбен басыңыз және оны жылдам, үзіліссіз жылжытыңыз. Сіз бұл қозғалыс көмегімен тізімді, веб бетті, фотосуреттерді, экрандарды және тағы басқаларды көре аласыз.

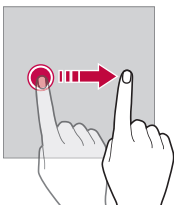

## Жақындату және алшақтату

Фотосурет немесе карта секілді кескін масштабын кішірейту үшін екі саусақты жақындатыңыз. Үлкейту үшін саусақтарыңызды алшақтатыңыз.

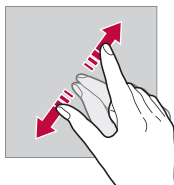
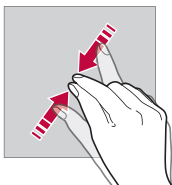

- Сенсорлық экранға шамадан тыс соққы келтірмеңіз. Түрту сенсорын зақымдап алуыңыз мүмкін.



- Құрылғыны магнитті, металл не электр өткізгіш материалдың жанында пайдаланған кезде сенсорлы экран жұмысында ақаулық пайда болуы мүмкін.
- Экранды тікелей түсіп тұрған күн сәулесі сияқты жарық жерде пайдалансаңыз, орныңызға байланысты экран көрінбеуі мүмкін. Кітаптар оқу үшін құрылғыны көлеңке немесе жарықтық деңгейі тым жоғары емес жерде пайдаланыңыз.
- Экранды қатты баспаңыз.
- Қажетті опцияңызды саусақ ұшымен жай ғана түртіңіз.
- Қолғап киіп тұрып немесе тырнағыңыздың ұшымен түртсеңіз, сенсорлық басқару элементі дұрыс жұмыс істемеуі мүмкін.
- Экран дымқыл не ылғалды болса, сенсорлық басқару элементі дұрыс жұмыс істемеуі мүмкін.
- Экранның қорғаныс таспасы немесе үшінші тарап дүкенінен сатып алынған керек-жарақ құрылғыға бекітілген болса, сенсорлық экран дұрыс жұмыс істемеуі мүмкін.

# Өзіндік бет экраны

## Басты экранға шолу

Негізгі экран — құрылғыңыздағы әртүрлі функциялар мен қолданбаларға қатынасуға арналған бастапқы нүкте. Негізгі экранға тікелей өту үшін кез келген экранда  белгішесін түртіңіз.

Негізгі экранда барлық қолданбалар мен виджеттерді басқаруға болады. Барлық орнатылған қолданбаларды бірден көру үшін экранды солға не оңға қарай жанап өтіңіз.



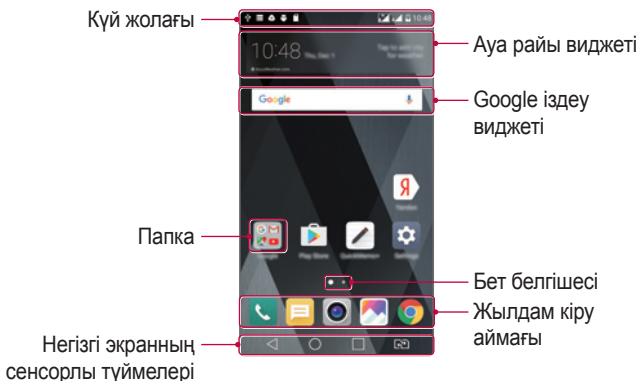

Қолданбаны іздеу үшін Google іздеу қызметін пайдаланыңыз.

## Басты экранның орналасуы

Барлық қолданбаларды көруге және негізгі экранда виджеттер мен қалталарды реттеуге болады.



- Негізгі экран байланыс операторына немесе бағдарламалық құрал нұсқасына байланысты өзгеше болуы мүмкін.

- **Күй жолағы:** күй белгішелерін, уақыт пен батарея қуатының деңгейін көрсетеді.
- **Ауа-райы виджеті:** белгілі бір аймақтың ауа-райы мен уақыты туралы ақпаратты көрсетеді.
- **Google іздеу виджеті:** кілт сөздерді айту немесе жазу арқылы Google іздеу әрекетін орындайды.
- **Папка:** қолданбаларды қалауыңыз бойынша топтау үшін қалталарды жасайды.
- **Бет белгішесі:** негізгі экран кенептерінің жалпы санын көрсетеді. Таңдаған парағыңызға өту үшін қажетті парақ белгішесін түртіңіз. Ағымдағы кенепті көрсететін белгіше белгіленеді.
- **Жылдам кіру аймағы:** экранның төменгі жағындағы қолданбаларға негізгі экранның кез келген кенебінен кіруге болатындай етіп түзетуге болады.
- **Негізгі экранның сенсорлы түймелері**
  - : алдыңғы экранға қайту. Пернетақтаны немесе қалқымалы терезелерді жабады.
  - : негізгі экранға өту үшін түртіңіз. Google іздеу мүмкіндігін іске қосу үшін түртіп ұстап тұрыңыз.
  - : соңғы пайдаланылған қолданбалардың тізімін қарау үшін түртіңіз немесе тізімдегі қолданбаны іске қосыңыз. Барлық соңғы пайдаланылған қолданбаларды жою үшін **БАРЛЫҒЫН ТАЗАРТУ** тармағын түртіңіз. Көп терезелі экран мүмкіндігімен екі қолданбаны бір уақытта пайдалану үшін қолданбаны пайдалану барысында түймені басып тұрыңыз.
  - : пайдаланатын SIM картасын таңдаңыз. Қос SIM карта параметрлерін конфигурациялау үшін басып тұрыңыз.

## Негізгі экранның сенсорлы түймелерін өңдеу

Негізгі экранның сенсорлы түймелерін қайта реттеуге немесе жиі пайдаланылатын функцияларды негізгі экранның сенсорлы түймелерінің аймағына қосуға болады.

○ > **Баптаулар** > **Дисплей** > **Негізгі сенсорлы түймешіктер** > **Түймешік үйлесімдігі** тармағын түртіп, параметрлерді реттеңіз.



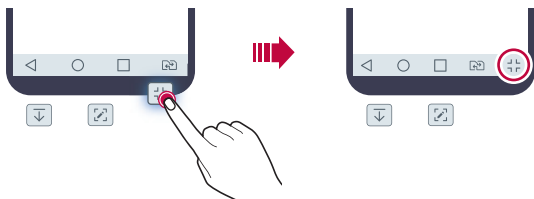

- Бірнеше функция, соның ішінде QSlide, Ескерту панелі және Түсіру+ ұсынылады. Ең көбі бес элементті қосуға болады.



## Күй белгішелері

Оқылмаған хабар, күнтізбе оқиғасы немесе оятқыш хабарландыруы бар болғанда, күй жолағы тиісті хабарландыру белгішесін көрсетеді. Күй жолағында көрсетілген хабарландыру белгішелерін қарап шығу арқылы құрылғының күйін тексеріңіз.

	Сигнал жоқ
	Деректер желі арқылы тасымалдануда
	Сигнал орнатылған
	Діріл режимі қосылып тұр
	Bluetooth қосылып тұр
	Компьютерге USB арқылы жалғанған
	Батарея қуатының деңгейі
	Ұшақ режимі қосуды
	Қабылданбаған қоңыраулар
	Wi-Fi қосылды

	Үнсіз режимі қосылып тұр
	GPS қосылып тұр
	Қатынасу нүктесі қосылып тұр
	SIM карта жоқ



- Бұл белгішелердің кейбірі құрылғы күйіне байланысты басқаша көрсетілуі не мүлде көрсетілмеуі мүмкін. Құрылғы пайдаланылып жатқан нақты орта жағдайына сәйкес белгішелерге қараңыз.
- Көрсетілген белгішелер аймаққа немесе байланыс операторына байланысты әртүрлі болуы мүмкін.

## Хабарландырулар тақтасы

Хабарландырулар тақтасын күй жолағын негізгі экранда төмен қарай сүйреу арқылы ашуға болады.

- Жылдам кіру белгішелерінің тізімін ашу үшін хабарландырулар тақтасын төмен қарай сүйреңіз немесе ✓ белгішесін түртіңіз.
- Белгішелерді қайта реттеу, қосу немесе жою үшін **ӨНДЕУ** опциясын түртіңіз.
- Белгішені түртіп ұстап тұрсаңыз, тиісті функцияның параметрлер экраны пайда болады.

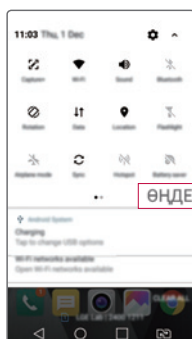
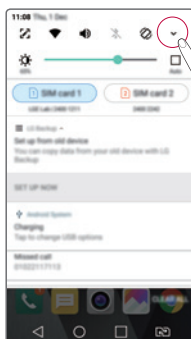

## Экран бағытын ауыстыру

Экран бағдарын құрылғының физикалық бағдарына сәйкес автоматты түрде ауыстыруға болады.

Хабарландыру тақтасында жылдам қатынасу белгішесінің тізімінен **Бұру** тармағын таңдаңыз.

Сондай-ақ **○ > Баптаулар > Дисплей** тармағын түртіп, **Экранды автоматты бұру** опциясын іске қосуға болады.



## Негізгі экранды өңдеу

Негізгі экранда бос орынды түртіп тұрып, төменнен қажетті әрекетті таңдаңыз.

- Негізгі экранның кенептерін қайта реттеу үшін кенепті түртіп ұстап тұрып, оны басқа орынға жылжытыңыз.
- Негізгі экранға виджетті қосу үшін негізгі экранның бос аймағын басып тұрып, **Виджеттер** опциясын таңдаңыз.
- Тақырыпты өзгерту үшін негізгі экранның бос аймағын басып тұрып, **Тақырып** опциясын таңдаңыз.

Сондай-ақ **○ > Баптаулар > Дисплей > Тақырып** тармағын түртіп, құрылғыға қолданатын тақырыпты таңдауға болады.

- Негізгі экран параметрлерін реттеу үшін негізгі экранның бос аймағын басып тұрып, **Негізгі экран параметрлері** опциясын таңдаңыз. Мәліметтерді *Негізгі экран параметрлері* бөлімінен қараңыз.
- Жойылған қолданбаларды қарау немесе қайта орнату үшін негізгі экранның бос аймағын басып тұрып, **Жойылған қолданбалар** опциясын таңдаңыз. Мәліметтерді *Жойылған қолданбалар* бөлімінен қараңыз.



## Фон тақырыбын көру

Фон суретін негізгі экрандағы қолданбалар мен виджеттерді жасыру арқылы ғана көруге болады.

Негізгі экранда екі саусақты алшақтатыңыз.

- Қолданбалар мен виджеттерді көрсететін бастапқы экранға оралу үшін негізгі экранда екі саусағыңызды жақындатып, ◀ белгішесін түртіңіз.

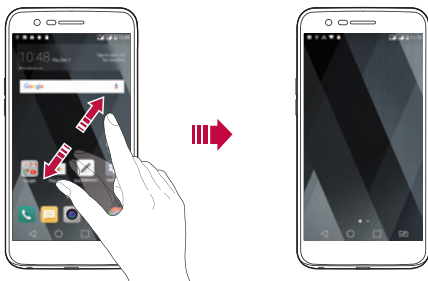

## Негізгі экрандағы қолданбаларды жылжыту

Негізгі экранда қолданбаны түртіп ұстап тұрып, оны басқа орынға жылжытыңыз.

- Жиі пайдаланылатын қолданбаларды негізгі экранның төменгі жағында сақтау үшін қолданбаны түртіп ұстап тұрып, оны төменгі жақтағы жылдам қатынасу аймағына қарай жылжытыңыз.
- Белгішені жылдам қатынасу аймағынан жою үшін оны негізгі экранға жылжытыңыз.

## Негізгі экрандағы қалталарды пайдалану

### Қалталар жасау

Қолданбаны негізгі экранда түртіп ұстап тұрып, оны басқа қолданбаға жылжытыңыз.

- Жаңа қалта жасалып, қолданбалар қалтаға қосылады.

### Қалталарды өңдеу

Негізгі экранда қалтаны түртіңіз немесе келесі әрекеттердің бірін орындаңыз.

- Қалта атауын және түсін өңдеу үшін қалта атауын түртіңіз.
- Қолданбаларды қосу үшін қолданбаны басып тұрып, оны қалтаның үстіне дейін апарып, жіберіңіз.
- Қолданбаны қалтадан жою үшін қолданбаны түртіп ұстап тұрып, оны қалтаның сыртына жылжытыңыз. Жойылған қолданба қалтадағы жалғыз қолданба болса, қалта автоматты түрде жойылады.
- Қолданбаларды сондай-ақ қалтадағы  $\oplus$  белгішесін түрткеннен кейін қосуға немесе жоюға болады.

## Негізгі экран параметрлері

Негізгі экран параметрлерін реттеуге болады.

- 1  $\bigcirc >$  **Баптаулар > Дисплей > Өзіндік бет экраны** белгішесін түртіңіз.
- 2 Төмендегі параметрлерді реттеңіз:
  - **Негізгіні таңдау:** негізгі экран режимін таңдайды.
  - **Тұсқағаз:** негізгі экранның фонын өзгертеді.
  - **Экран әсері:** негізгі экранның кенебі ауысқанда, қолданылатын әсерді таңдайды.
  - **Қолданбаларды сұрыптау әдісі:** негізгі экранда қолданбалардың сұрыпталу жолын орнатады.
  - **Тор:** негізгі экран үшін қолданбаны реттеу режимін өзгертеді.
  - **Бағдарламаларды жасыру:** негізгі экранда жасыратын қолданбаларды таңдайды.

# Экранды құлыптау

## Экранды құлыптау опциясына шолу

Қуат/құлып пернесін бассаңыз, құрылғы экраны өзі өшіп, құлыптанады. Сондай-ақ, осындай жағдай құрылғы белгілі бір уақыт аралығында тұрып қалғаннан кейін болады.

Қуат/құлып пернесін экран құлпы орнатылмаған кезде бассаңыз, негізгі экран дереу пайда болады.

Қауіпсіздікті қамтамасыз ету үшін және құрылғыңызды ешкім рұқсатсыз ақтармау үшін экран құлпын орнатыңыз.



- Экранды құлыптау құрылғы экранына қажетсіз сенсорлы енгізудің алдын алады және батарея қуатының жұмсалуды азайтады. Құрылғыны пайдаланбаған кезде экран құлпын іске қосу ұсынылады.

## Экран құлпының параметрлерін конфигурациялау

Экран құлпының параметрлерін конфигурациялау үшін бірнеше опция бар.

- 1  > **Баптаулар** > **Дисплей** > **Экранды құлыптау** > **Экран құлпын таңдау** тармағын түртіп, қалаған әдісті таңдаңыз.
- 2 Төмендегі параметрлерді реттеңіз:
  - **Жоқ**: экран құлпы функциясын ажыратады.
  - **Жүргізу**: экран құлпын ашу үшін экранда жүргізіңіз.
  - **Knock Code**: экранды құлыптан босату үшін экрандағы бос орындарды үлгі бойынша түртіңіз.
  - **Графикалық үлгі**: экранды құлыптан босату үшін үлгіні сызыңыз.
  - **PIN**: экранды құлыптан босату үшін сандық құпия сөзді енгізіңіз.
  - **Кілтсөз**: экранды құлыптан босату үшін әріптер мен сандардан тұратын құпия сөзді енгізіңіз.

- **Саусақ іздері:** саусағыңыздың ізімен экранның құлпын ашыңыз.



- Егер құрылғының құлпын 5 рет дұрыс ашпасаңыз, экран 30 секундқа құлыпталады.

## Қауіпсіз іске қосу параметрлері

Knock Code коды, Графикалық үлгі, PIN немесе Кілтсөз тармағын экран құлыптау әдісі ретінде таңдасаңыз, деректеріңізді қауіпсіздендіру үшін құрылғыны қосқан кезде, құрылғыны құлыпталатын етіп реттеуге болады.

- Құрылғының құлпын ашқанша, шұғыл қоңыраулардан басқа функцияларды пайдалана алмайсыз.
- Егер кодсыздандыру құпия сөзін ұмытып қалсаңыз, кодталған деректер мен жеке ақпаратты қалпына келтіре алмайсыз.

## Құлыптау экранының параметрлері

Құлып экранының төмендегі параметрлерін реттеуге болады.

- 1  > **Баптаулар** > **Дисплей** > **Экранды құлыптау** белгішесін түртіңіз.
- 2 Төмендегі параметрлерді реттеңіз:
  - **Экран құлпын таңдау:** экран құлыптау әдісін таңдаңыз.
  - **Smart Lock:** олардың бірі орын алған жағдайда, құрылғы автоматты түрде құлыптан босатылуы үшін сенімді элементтерді таңдаңыз.
  - **Тұсқағаз:** құлыптаулы экранның фон тұсқағазын өзгертіңіз.
  - **Сағат:** құлыптаулы экранда көрсету үшін сағат көрсету түрін таңдаңыз.
  - **Сілтемелер:** қолданба таңбашасын қосып, оған құлыптау экранында тікелей қатынасу үшін қолданбаны үлкен шеңбердің сыртына жылжытыңыз.
  - **Телефон жоғалған жағдайдағы байланыс ақпараты:** құлыптаулы экранда шұғыл байланыс ақпаратын көрсетеді.

- **Құлыптау таймері:** құрылғы автоматты түрде құлыпталатын бос жұмыс уақытын орнатады.
- **Қуат түймесі дереу құлыптайды:** Қуат/құлып пернесі басылғанда, экранды бірден құлыптайды.



- Қолжетімді орнату элементтері таңдалған экранды құлыптау тәсіліне байланысты әр түрлі болуы мүмкін.

## Экранды қосу

Экранды екі рет түрту арқылы қосуға немесе өшіруге болады.



- Бұл опция тек LG компаниясы ұсынатын негізгі экранда бар. Пайдаланушы орнатқан арнайы іске қосу құралында немесе негізгі бетте дұрыс жұмыс істемеуі мүмкін.
- Экранды түрткенде, саусағыңыздың ұшын пайдаланыңыз. Тырнағыңызды пайдаланбаңыз.
- КнопкаON мүмкіндігін пайдалану үшін жақындық/жарық датчигіне жапсырманың немесе қандай да бір бөгде заттың кедергі келтірмейтінін тексеріңіз.

## Экранды қосу

Экранның ортасын екі рет түртіңіз.

- Экранның жоғарғы немесе төменгі бөлігін түрту әрекеті тану мүмкіндігін төмендетуі мүмкін.

## Экранды өшіру

Негізгі экрандағы бос орынды екі рет түртіңіз.

Оған қоса, күй жолағындағы бос орынды екі рет түртуге болады.

## Knock Code

Экранды жеке Knock Code кодын жасау арқылы құлыптан босатуға болады. Экран өшіп тұрғанда экранды көрсетілген рет бойынша түрту арқылы негізгі экранға тікелей өтуге болады.



- Knock Code кодын KnockOn мүмкіндігімен бірге пайдалануға болады.
- Экранды түрткен кезде, саусағыңыздың ұшын пайдаланыңыз.

## Knock Code кодын жасау

- 1 ○ > **Баптаулар** > **Дисплей** > **Экранды құлыптау** > **Экран құлып** таңдау > **Knock Code** белгішесін түртіңіз.
- 2 Knock Code кодын жасау үшін үлгідегі шаршыларды қалауыңыз бойынша түртіңіз және **КЕЛЕСІ** белгішесін түртіңіз.
- 3 Жасалған Knock Code кодын растау үшін қайта енгізіп, **РАСТАУ** опциясын түртіңіз.

## Экранды Knock Code коды арқылы құлыптан босату

Экранды жасалған Knock Code кодын енгізу арқылы құлыптан босатыңыз.

Экран өшіп тұрғанда Knock Code кодын сенсорлық экранға енгізіңіз.

- Экран қосылып тұрғанда да, Knock Code кодын енгізуге болады.

# Жад картасын шифрлау

Жад картасында сақталған деректерді шифрлауға және қорғауға болады. Жад картасында шифрланған деректерге басқа құрылғыдан өтуге болмайды.

- 1 ○ > **Баптаулар > Баптаулар > Саусақ іздері & қауіпсіздік > SD карта сақтау орнын шифрлау.** түймесін түртіңіз.
- 2 Жад картасын шифрлау туралы экрандағы шолуды оқып шығып, жалғастыру үшін **ЖАЛҒАСТЫРУ** опциясын түртіңіз.
- 3 Опцияны таңдап, **ҚАЗІР ШИФРЛАУ** пәрменін түртіңіз.
  - **Жаңа файл шифрлау:** шифрлаудан кейін жад картасына сақталған деректерді ғана шифрлайды.
  - **Толық шифрлау:** ағымдағы жад картасында сақталған барлық деректерді сақтайды.
  - **Мультимедиа файлдарын шығару:** музыка, фотосуреттер мен бейнелер сияқты мультимедиялық файлдардан басқа файлдардың барлығын шифрлайды.



- Жад картасын шифрлау үшін экран құлпы PIN коды немесе құпия сөз арқылы орнатылғанын тексеріңіз.
- Жад картасын шифрлау процесі басталғаннан кейін, кейбір функциялар қолжетімді болмайды.
- Шифрлау барысында құрылғыны өшірсеңіз, шифрлау процесі орындалмайды және кейбір деректер зақымдалуы мүмкін. Сондықтан шифрлауды бастамас бұрын, батарея қуатының деңгейі жеткілікті екенін тексеріңіз.
- Шифрланған файлдарға шифрлау орындалған құрылғыдан ғана өтуге болады.
- Шифрланған жад картасын LG компаниясының басқа құрылғысында пайдалануға болмайды. Шифрланған жад картасын басқа ұялы құрылғыда пайдалану үшін картаны форматтаңыз.
- Жад картасы құрылғы ішіне салынбаса да, жад картасының шифрлануын іске қосуға болады. Шифрлау процесінен кейін орнатылған кез келген жад картасы автоматты түрде шифрланады.

# Скриншот алу

Көріп жатқан ағымдағы экранның скриншоттарын алуға болады.

## Таңбаша арқылы

Қуат/құлып пернесін және дыбыс деңгейін азайту (-) пернесін бір уақытта кемінде екі секундтай басып тұрыңыз.

- Скриншоттарды **Screenshots** ішіндегі **Галерея** қалтасынан көруге болады.

## Түсіру+ арқылы

Скриншот жасағыңыз келетін экранда, күй жолағын төмен қарай жылжытып,  опциясын түртіңіз.



- Экран өшіп тұрғанда немесе құлыпталған болғанда, **Түсіру+** опциясына дыбыс деңгейін көтеру (+) пернесін екі рет басу арқылы өтуге болады. Бұл функцияны пайдалану үшін **○ > Баптаулар > Баптаулар** тармағын түртіп, **Жылдам перне** функциясын қосыңыз.
- Мәліметтерді *Экран суретіне ескертпелер жазу* бөлімінен қараңыз.



# Мәтін енгізу

## Смарт пернетақтаны пайдалану

Мәтінді енгізу және өңдеу үшін смарт пернетақтаны пайдалануға болады.

Смарт пернетақта арқылы экран мен стандартты пернетақтаны алмастырмай-ақ, мәтінді енгізу барысында көруге болады. Бұл мәтінді теру барысында қателерді оңай табуға және түзетуге мүмкіндік береді.



## Курсорды жылжыту

Смарт пернетақта арқылы курсорды қажетті нақты орынға жылжытуға болады. Мәтін терген кезде, бос орын жолағын басып тұрып, солға-оңға жылжытыңыз.

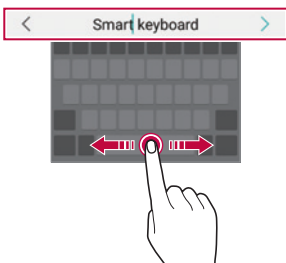



- Бұл опция тек QWERTY пернетақтасында қолжетімді.

## Сөздер ұсыну

Смарт пернетақта мәтінді енгізу барысында жиі пайдаланылатын сөздерді ұсыну үшін сөздердің пайдалану қарқындылығын автоматты түрде талдайды. Құрылғыны неғұрлым ұзақ пайдалансаңыз, ұсынылған сөздер соғұрлым нақты болады.

Мәтінді енгізіп, ұсынылған сөзді түртіңіз немесе бос орын пернесінің сол не оң жағын жоғары қарай сәл ғана жылжытыңыз.

- Таңдалған сөздер автоматты түрде енгізіледі. Сөздің әрбір әрпін қолмен енгізудің қажеті жоқ.

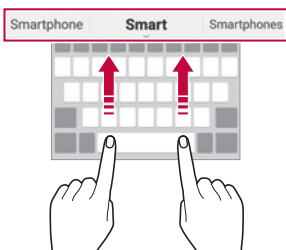

## QWERTY пернетақтасының орналасуын өзгерту

Пернетақтаның төменгі жолындағы пернелерді қосуға, жоюға немесе қайта реттеуге болады.

- 1 ○ > Баптаулар > Баптаулар > Тіл мен пернетақта > LG пернетақтасы > Пернетақтаның биіктігі мен орналасуы > QWERTY орналасуы тармағын түртіңіз.  
Сонымен бірге пернетақтада  пернесін түртіп, Пернетақтаның биіктігі мен орналасуы > QWERTY орналасуы опциясын түртіңіз.
- 2 Төменгі жолдағы пернені түртіп, оны басқа орынға жылжытыңыз.

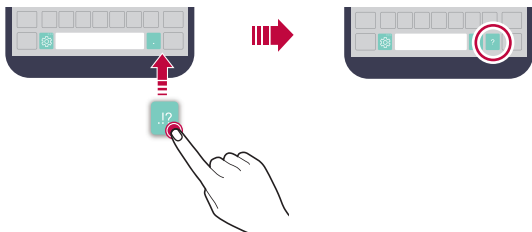

- Бұл опция тек QWERTY, QWERTZ және AZERTY пернетақталарында қолжетімді.
- Бұл функцияға кейбір тілдерде қолдау көрсетілмеуі мүмкін.

## Пернетақта биіктігін реттеу

Теру кезінде қолыңызға барынша ыңғайлы болуы үшін пернетақта биіктігін реттей аласыз.

- 1 ○ > **Баптаулар > Баптаулар > Тіл мен пернетақта > LG пернетақтасы > Пернетақтаның биіктігі мен орналасуы > Пернетақтаның биіктігі** опциясын түртіңіз.  
Сонымен бірге пернетақтада ⚙️ пернесін түртіп, **Пернетақтаның биіктігі мен орналасуы > Пернетақтаның биіктігі** опциясын түртіңіз.
- 2 Пернетақта биіктігін реттеңіз.



## Көлденең қалыптағы пернетақта режимін таңдау

Көлденең қалыптағы пернетақта режимін бірнеше таңдау ішінен таңдай аласыз.

- 1 ○ > Баптаулар > Баптаулар > Тіл мен пернетақта > LG пернетақтасы > Пернетақтаның биіктігі мен орналасуы > Альбомдық режимдегі пернетақта түрі тармағын түртіңіз. Сонымен бірге пернетақтада  пернесін түртіп, Пернетақтаның биіктігі мен орналасуы > Альбомдық режимдегі пернетақта түрі опциясын түртіңіз.
- 2 Пернетақта режимін таңдаңыз.

## Пернетақтаны бөлу

Пернетақтаны екіге бөліп, әрбір бөлігін экран көлденең қалыптағы режимде болғанда экранның екі жағына қоюға болады.

○ > Баптаулар > Баптаулар > Тіл мен пернетақта > LG пернетақтасы > Пернетақтаның биіктігі мен орналасуы > Пернетақтаны бөлу опциясын түртіңіз.

Сонымен қатар пернетақтада  пернесін түртіп, Пернетақтаның биіктігі мен орналасуы > Пернетақтаны бөлу опциясын түртуге болады.



- Пернетақтаны екі жағынан бөлу үшін құрылғыны альбомдық режимге дейін бұрыңыз. Пернетақтаны біріктіру немесе бөлу үшін саусақтарыңызды пернетақтада бір-біріне жақындатыңыз не бір-бірінен алыстатыңыз.

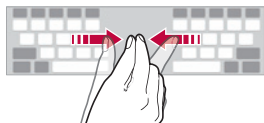



## Бір қолмен жұмыс істеу режимі

Пернетақтаны бір қолыңызбен пайдалану үшін пернетақтаны экранның бір жағына жылжыта аласыз.

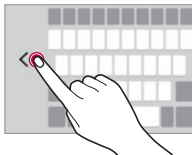
- 1 ○ > Баптаулар > Баптаулар > Тіл мен пернетақта > LG пернетақтасы > Пернетақтаның биіктігі мен орналасуы > Бір қолға арналған әрекет опциясын түртіңіз.  
Сонымен бірге пернетақтада  пернесін түртіп, **Пернетақтаның биіктігі мен орналасуы > Бір қолға арналған әрекет** опциясын түртуге болады.
- 2 Пернетақтаны қажетті бағытта жылжыту үшін пернетақта жанында көрсетілген көрсеткіні басыңыз.



## Мәтінді дыбыс арқылы енгізу

Пернетақтада  белгішесін түртіп тұрыңыз да,  тармағын таңдаңыз.



- Дауыс пәрменін тануды барынша күшейту үшін анық сөйлеңіз.
- Мәтінді дауысыңыздың көмегімен енгізу үшін құрылғының желіге қосылғанын тексеріңіз.
- Дауысты тану тілін таңдау үшін дауысты тану экранындағы  > **Тілдер** параметрін түртіңіз.
- Бұл функцияға қолда көрсетілмеуі немесе қолдау көрсетілген тілдер қызмет көрсету аймағына байланысты өзгешеленуі мүмкін.



## Пернетақтаға тілдер қосу

Пернетақтамен енгізуге қосымша тілдер жасауға болады.

- 1 ○ > Баптаулар > Баптаулар > Тіл мен пернетақта > LG пернетақтасы > Тілді таңдаңыз опциясын түртіңіз.
- 2 Қолжетімді еткіңіз келген тілдерді таңдаңыз.

## Көшіріп қою

Қолданбадан мәтінді қиып не көшіріп, оны дәл сол қолданбаға қоюға болады. Немесе басқа қолданбаларды іске қосып, мәтінді солардың ішіне қоюға болады.



- 1 Көшіргіңіз не қиып алғыңыз келетін мәтін айналасын басып тұрыңыз.
- 2 Көшірілетін немесе қиып алынатын аймақты белгілеу үшін  /  элементін сүйреңіз.
- 3 **ҚИЫП АЛУ** немесе **КӨШІРУ** пәрменін таңдаңыз.
  - Қиып алынған немесе көшірілген мәтін автоматты түрде аралық сақтағышқа қосылады.
- 4 Мәтін енгізу терезесін **БАСЫП** тұрып, **ЕНГІЗУ** опциясын таңдаңыз.





- Көшірілетін немесе қиып алынатын элемент жоқ болса, **ЕНГІЗУ** опциясы пайда болмайды.

## Клип науасы

Егер кескінді не мәтінді көшірсеңіз не қиып алсаңыз, ол автоматты түрде буферге сақталады және оны кез келген уақытта кез келген жерге қоюға болады.

- 1 Пернетақтада  белгішесін басып тұрыңыз да,  тармағын таңдаңыз.  
Сонымен бірге мәтін енгізу терезесін басып тұрып, **КЛИП НАУАСЫ** опциясын таңдаңыз.

- 2 Элементті буферден таңдап қойыңыз.
  - Буферге ең көбі 20 элементті сақтауға болады.
  - Сақталған элементтерді максималды саннан асқан кезде де жоймау үшін  белгішесін түртіңіз. Ең көп дегенде он элементті құлыптауға болады. Құлыпталған элементтерді жою үшін оларды алдымен құлыптан шығарыңыз.
  - Буферге сақталған элементтерді жою үшін  белгішесін түртіңіз.



- Буферді пайдаланушы жүктеп алған кейбір қолданбалар қолдамауы мүмкін.

## Мазаламаңыз

Белгілі бір уақыт аралығында хабарландыруларды елемей үшін оларға шек қоюға немесе дыбысын өшіріп тастауға болады.

- 1  > **Баптаулар** > **Дыбыс & Ескерту** > **Мазаламаңыз** опциясын түртіп,  белгішесін жылжытып іске қосыңыз.
- 2 Қалаулы режимді таңдау үшін **Дыбыстар және дірілдер** опциясын түртіңіз:
  - **Тек басымдылықпен:** таңдалған қолданбалар үшін дыбыстық немесе дірілдейтін хабарландыруларды қабылдайды. **Тек басымдылықпен** режимі өшіп тұрса да, сигналдар жұмыс істейді.
  - **Жалпы дыбыссыз:** дыбыс пен дірілдің екеуін де өшіреді.



03

**Пайдалы  
қолданбалар**



# Қолданбаларды орнату және жою

## Қолданбаларды орнату

Қолданбаларды іздеу және жүктеп алу үшін қолданба дүкеніне кіріңіз.

- **SmartWorld, Play Store** немесе байланыс операторы ұсынған қолданба дүкенін пайдалануға болады.



- Кейбір қолданба дүкендері үшін есептік жазба жасап, тіркелу қажет болуы мүмкін.
- Кейбір қолданбалар төлем алады.
- Ұялы деректерді пайдалансаңыз, тарифтік жоспарға байланысты деректер қолданысы үшін сізден төлем алынуы мүмкін.
- **SmartWorld** мүмкіндігіне аймаққа немесе байланыс операторына байланысты қолдау көрсетілмеуі мүмкін.

## Қолданбаларды жою

Құрылғыдан пайдаланылмайтын қолданбаларды жойыңыз.

### Басып тұру қимылы арқылы жою

Негізгі экранда, жойылатын қолданбаны түртіп ұстап тұрып, экранның жоғарғы жағындағы **Жою** тармағына жылжытыңыз.

Сондай-ақ қолданбаны басып тұрып,  жойылуға белгіленген қолданбаны немесе виджетті түртуге болады.

- Егер қолданбалар осы уақыттан бері 24 сағат ішінде жойылған болса, оларды қайта орнатуға болады. Мәліметтерді **Жойылған қолданбалар** бөлімінен қараңыз.

## Параметрлер мәзірі арқылы жою

○ > Баптаулар > Баптаулар > Қосымшалар тармағын түртіп, қолданбаны таңдап, **Жою** пәрменін түртіңіз.

## Қолданбаларды қолданба дүкенінен жою

Қолданбаны жою үшін қолданба жүктелетін қолданба дүкеніне кіріп, қолданбаны жойыңыз.



- Кейбір қолданбаларды пайдаланушылар жою алмайды.

## Жойылған қолданбалар

Жойылған қолданбаларды негізгі экраннан көруге болады. Сонымен қатар осы уақыттан бері 24 сағат ішінде жойылған қолданбаларды қайта орнатуға болады.

- 1 ○ > **Жойылған қолданбалар** опциясын түртіңіз.
- 2 Қалаулы функцияны іске қосу:
  - **Қайта орнату**: Таңдалған қолданбаны қайта орнатыңыз.
  -  : жойылған қолданбаларды құрылғыдан тұрақты жойыңыз.





- Жойылған қолданбалар жойылудан бері 24 сағаттан кейін құрылғыдан автоматты түрде жойылады. Жойылған қолданбаларды жаңадан орнату қажет болса, оларды қолданбалар дүкенінен қайта жүктеп алуыңыз керек.
- Бұл мүмкіндік әдепкі негізгі экранда ғана іске қосылған. EasyHome экранын немесе басқа іске қосу құралын пайдаланған кезде қолданбаларды жойсаңыз, олар құрылғы ішінен тұрақты түрде бірден жойылады.

# Телефон

## Дауыстық қоңырау

Телефон нөмірін қолмен енгізу немесе контактілер тізімінен не соңғы қоңыраулардан қоңырау шалу сияқты қолжетімді тәсілдердің бірін пайдалану арқылы қоңырау шалыңыз.



## Пернетақта арқылы қоңырау шалу

- 1  > **Теру** белгішесін түртіңіз.
- 2 Қалаған тәсіл бойынша қоңырау шалыңыз:
  - Телефон нөмірін енгізіп,  белгішесін түртіңіз.
  - Жылдам теру нөмірін басып тұрыңыз.
  - Контактіні контактілер тізімінде атының бірінші әрпін түрту арқылы іздеп,  белгішесін түртіңіз.



- Халықаралық қоңырау шалған кезде «+» таңбасын енгізу үшін 0 санын басып тұрыңыз.
- Телефон нөмірлерін жылдам теру тізіміне қосу амалдарын *Контактілер қосу* бөлімінен қараңыз.

## Контактілер тізімінен қоңырау шалу

- 1  > **Контактілер** опциясын түртіңіз.
- 2 Контактілер тізімінен контактіні таңдап,  белгішесін түртіңіз.

## Қоңырауға жауап беру

Қоңырауға жауап беру үшін  белгішесін кіріс қоңыраулары экранындағы шеңбердің сыртына сүйреңіз.

- Стерео құлақаспап қосылған кезде, қоңырауларды құлақаспаптағы қоңырау/аяқтау түймесін басу арқылы шалуға болады.
- Қоңырауды жай ғана қуат/құлып пернесін басу арқылы аяқтау үшін **○ > Баптаулар > Желілер > Қоңырау баптаулары > Ортақ > Қоңырауларға жауап беру және аяқтау** опциясын түртіп, **Қоңырауларды Қуат пернесімен аяқтау** функциясын қосыңыз.

## Қоңырауды қабылдамау

Келген қоңырауды қабылдамау үшін келген қоңырау экранында  белгішесін жылжытыңыз.

- Қабылдамау хабарын жіберу үшін қабылдамау хабарын  белгішесін экранда жылжытыңыз.
- Қабылдамау хабарын қосу немесе өңдеу үшін **○ > Баптаулар > Желілер > Қоңырау баптаулары > Ортақ > Қоңырауды құрсаулау және хабармен қабылдамау > Хабармен бірге қабылдамау** опциясын түртіңіз.
- Кіріс қоңырау түскен кезде, рингтон не дірілді өшіру немесе қоңырауды ұстап қалу үшін дыбыс деңгейін көбейту (+), дыбыс деңгейін азайту (-) немесе «Қуат/құлып» пернесін басыңыз.

## Қабылданбаған қоңыраулар көру

Қабылданбаған қоңырау бар болса, экранның жоғарғы жағындағы күй жолағы  белгішесін көрсетеді.

Қабылданбаған қоңырауларды көру үшін күй жолағын төмен қарай жылжытыңыз. Сонымен бірге **○ >  > Қоңырау тізімі** опциясын түртуге болады.

## Қоңырау кезінде қолжетімді функциялар

Қоңырау кезінде экрандағы түймелерді түрту арқылы көптеген функцияларға өтуге болады:

- **Контактілер:** қоңырау кезінде контактілер тізімін көріңіз.
- **Соңы:** қоңырауды аяқтаңыз.
- **Теру:** теру тақтасын көрсетеді не жасырады.
- **Динамик:** спикерфон функциясын қосады.
- **Үнсіз:** дауысыңызды өшіреді, сонда дауысыңыз басқа тарапқа естілмейтін болады.
- **Bluetooth:** қоңырауды жұптастырылған және байланысқан Bluetooth құрылғысына ауыстырыңыз.
- **⋮:** қосымша қоңырау опцияларына өткізеді.



- Қолжетімді параметрлер элементтері аймақ немесе байланыс операторына байланысты өзгеше болуы мүмкін.

## Үш жақты байланыс жасау



Қоңырау кезінде тағы басқа контактіге қоңырау шалуға болады.



- 1 Қоңырау кезінде **⋮** > **Қоңырау қосу** опциясын түртіңіз.
- 2 Телефон нөмірін енгізіп,  белгішесін түртіңіз.
  - Екі қоңырау экранда бір уақытта көрсетіледі және бірінші қоңырау күту күйіне қойылады.
- 3 Конференцияны бастау үшін **Қоңырауларды біріктіру** белгішесін түртіңіз.



- Әр қоңырау үшін ақы алынуы мүмкін. Қосымша ақпарат алу үшін байланыс операторымен кеңесіңіз.

## Қоңырау жазбаларын көру

Соңғы қоңырау жазбаларын көру үшін  >  > **Қоңырау тізімі** опциясын түртіңіз. Содан кейін келесі функцияларды пайдалануға болады:



- Толық қоңырау жазбаларын көру үшін контактін таңдаңыз. Таңдалған контактіге қоңырау шалу үшін  белгішесін түртіңіз.
- Қоңырау жазбаларын жою үшін  > **Жою** опциясын түртіңіз.



- Көрсетілген қоңырау ұзақтығы қоңырау құнынан өзгеше болуы мүмкін. Қосымша ақпарат алу үшін байланыс операторымен кеңесіңіз.

## Қоңырау опцияларын конфигурациялау

Әр түрлі қоңырау опцияларын конфигурациялауға болады.

- 1  >  > **Теру** немесе **Қоңырау тізімі** опциясын түртіңіз.
- 2  > **Қоңырау баптаулары** опциясын түртіп, опцияларды қалауыңызша конфигурациялаңыз.





# Хабарлар

## Хабар жіберу

Хабар алмасу қолданбасының көмегімен хабарлар жасап, контактілерге жіберуге болады.



- Шетелге хабарлар жіберу үшін қосымша төлем алынуы мүмкін. Қосымша ақпарат алу үшін байланыс операторымен кеңесіңіз.

- 1 ○>  опциясын түртіңіз.
- 2  опциясын түртіңіз.
- 3 Алушыны көрсетіп, хабар жазыңыз.
  - Файлдарды тіркеу үшін  белгішесін түртіңіз.
  - Қосымша мәзір элементтерін пайдалану үшін  белгішесін түртіңіз.
- 4 Хабар жіберу үшін **Жіберу** түймесін түртіңіз.



## Хабарды оқу

Контакт бойынша ұйымдастырылған, жіберілген және алынған хабарларды көре аласыз.

- 1 ○>  опциясын түртіңіз.
- 2 Хабарлар тізімінен контактіні таңдаңыз.

## Хабар алмасу параметрлерін конфигурациялау

Хабар алмасу параметрлерін қалауыңызға сай өзгертуге болады.

- 1 ○>  опциясын түртіңіз.
- 2 Хабарлар тізімінен  > **Баптаулар** опциясын түртіңіз.

# Камера

## Камераны іске қосу

Есте сақтарлық оқиғалардың барлығын суретке не бейнеге түсіруге болады.

○ > ● опциясын түртіңіз.



- Фотосуретке не бейнеге түсер алдында, камера объективін жұмсақ шүберекпен сүртіңіз.
- Саусақтарыңызбен немесе басқа заттармен камераның объективіне дақ қалдырмаңыз.
- Батарея қуатының деңгейі 5%-дан аз болса, камераны пайдаланар алдында батареяны зарядтаңыз.
- Осы пайдаланушы нұсқаулығында берілген кескіндер нақты құрылғыдан өзгеше болуы мүмкін.
- Фотосуреттер мен бейнелерді **Галерея** мәзірінен көруге немесе өңдеуге болады.  
Мәліметтерді *Галереяға шолу* бөлімінен қараңыз.

Жарқылды қосу  
немесе өшіру.

Алдыңғы және  
артқы камераны  
ауыстыру.

Фильм  
сүзгісі әсерін  
қолданыңыз.

Камера  
опцияларын  
өзгертіңіз.

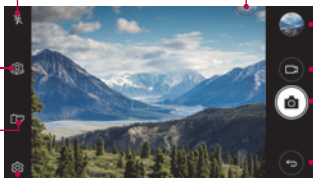

Фотосуреттер мен  
бейнелерді бөлісу үшін  
қолданба таңдаңыз.

Галереяны іске  
қосу.

Бейнелерді түсіру.

Суретке түсіру.

Алдыңғы экранға  
қайту.





## Фотосуретке түсіру

- 1 Камераны фокустау үшін затты түртіңіз.
- 2 Суретке түсіру үшін  белгішесін түртіңіз.
  - Сонымен бірге суретке түсіру үшін дыбыс деңгейін азайту (-) немесе дыбыс деңгейін көбейту (+) пернесін басуға болады.



- Экран өшіп тұрғанда немесе құлыпталған кезде, дыбыс деңгейін төмендету (-) түймесін екі рет басу арқылы камераны іске қосыңыз. Бұл функцияны іске қосу үшін **○ > Баптаулар > Баптаулар > Жылдам перне** опциясын түртіп, **Capture+/камераны ашу** функциясын қосыңыз.

## Бейне жазу

- 1 Камераны фокустау үшін затты түртіңіз.
- 2  опциясын түртіңіз.
  - Бейне түсіру барысында суретке түсіру үшін  белгішесін түртіңіз.
  - Бейне түсіруді кідірту үшін **||** белгішесін түртіңіз. Бейне түсіруді жалғастыру үшін **●** белгішесін түртіңіз.
- 3 Бейне түсіруді аяқтау үшін  белгішесін түртіңіз.

## Камера опцияларын реттеу

Камераның әртүрлі опцияларын өз қалауыңызға сай реттеуге болады.

Кез келген экранда  белгішесін түртіңіз.



- Қолжетімді опциялар таңдалған камера (алдыңғы немесе артқы камера) және таңдалған камера режиміне байланысты әр түрлі болады.

<b>Фото өлшемі</b>	Суретке түсіру үшін кескіндер арақатынасы мен өлшемге арналған мәндерді таңдаңыз.
--------------------	---

<b>Бейне ажыратымдылығы</b>	Бейнеге түсіру үшін ажыратымдылық пен өлшемге арналған мәндерді таңдаңыз.
<b>HDR</b>	Суреттерді тіпті жарық астында түсірген кезде ашық түстерге қол жеткізу және теңестіру әсерлерін алу. Осы функциялар құрылғы камерасында қолжетімді жоғары динамикалық диапазон (HDR) технологиясымен қамтамасыз етіледі.
<b>Таймер</b>	Таймерді көрсетілген уақыт аралығынан кейін автоматты түрде фотосурет түсіру үшін орнатыңыз.
<b>Дыбыстық ысырма</b>	Дауыстық пәрмендер арқылы фотосуреттер түсіріңіз.
<b>Белгілер орналасуы</b>	Суретті GPS орын деректерімен сақтаңыз.
<b>Тор</b>	Көлденең немесе тік үлгі сызықтарға негізделіп, фотосурет түсіруге немесе бейнелер жазуға болатындай етіп бағыттаушы торларды көрсетіңіз.
<b>Сақтау орны</b>	Ішкі сақтау орны пен SD картасы таңдаңыз. (Жад картасы салынған кезде қолжетімді.)
<b>Қарапайым көрініс</b>	Камера экранынан барлық мәзірді жасыңыз.

## Алдыңғы камерадағы қосымша опциялар

<b>Селфи сурет</b>	Селфи түсіру параметрлерін бейімдеңіз. <ul style="list-style-type: none"> <li>• Қол қимылы суреті: қимыл арқылы түсіру мүмкіндігімен түсіріңіз.</li> <li>• Авто сурет: камера бетті анықтаған кезде түсіріңіз.</li> </ul>
<b>Бұрылған ретінде сақтау</b>	Селфи түсірілгеннен кейін, суреттерді аударып сақтаңыз.

## Сериялық түсіру

Қозғалатын суреттер жасау үшін үздіксіз фотосуреттер түсіруге болады.



Негізгі экранда  опциясын түртіп, басып тұрыңыз.

- Үздіксіз фотосуреттер  белгішесі басылған кезде жоғары жылдамдықпен түсіріледі.



- Отыз (30) үздіксіз фотосуретке дейін түсіруге болады.

## Қарапайым көрініс

Камера экранында мәзірлерді жасыру үшін  > **Қарапайым көрініс** опциясын түртіңіз. Оларды көрсету үшін  опциясын түртіңіз.

## AE/AF lock

Камера іске қосылған кезде, экранды басып тұру арқылы ағымдағы экспозиция деңгейі мен фокус орнын белгілеуге болады. Мүмкіндікті өшіру үшін экранда бос орынды түртіңіз.



## Камераларды ауыстырып қосу

Ортаңызға сай алдыңғы мен артқы камераларды ауыстырып қосуға болады.

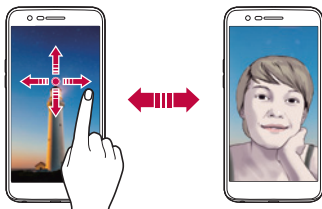

Алдыңғы мен артқы камераларды ауыстырып қосу үшін камера экранында  белгішесін түртіңіз немесе экранды кез келген бағытқа жылжытыңыз.



- Селфи түсіру үшін алдыңғы камераны пайдаланыңыз. Мәліметтерді **Селфи сурет** бөлімінен қараңыз.

## Стандартты және кең бұрышты камераны ауыстыру

Қалауыңызға қарай суретке не бейнеге түсіру үшін алдыңғы камерада стандартты және кеңбұрышты камераны ауыстырып қосыңыз.

- Стандартты және кеңбұрышты камераға ауысу үшін  /  белгішесін түртіңіз.

## Үлкейту немесе кішірейту

Суретке немесе бейнеге түсіру кезінде камера экранын үлкейтуге немесе кішірейтуге болады.

- Камера экранында үлкейту не кішірейту үшін екі саусағыңызды жақындатыңыз не алыстатыңыз, сосын дисплейдегі +/- сырғыту жолағын пайдаланыңыз.



- Селфи режимінде алдыңғы камераны пайдаланғанда, масштабтау функциясы қолжетімді болмайды.

## Селфи сурет

Экранда өз бетіңізді көріп, селфи түсіру үшін алдыңғы камераны пайдалануға болады.

### Қол қимылы суреті

Қимылдарды қолдану арқылы селфи түсіруге болады.

Алдыңғы камераға алақаныңызды көрсетіп, жұдырық түйіңіз.

Сонымен бірге алдыңғы камераның алдында жұдырығыңызды түйіп ашуға болады.

- Үш секунд ішінде фотосурет түсіріледі.

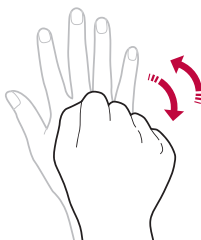

- Бұл мүмкіндікті пайдалану үшін алдыңғы камера режиміне ауысып, **Селфи сурет > Қол қимылы суреті** опциясын түртіңіз.
- Камера алақаныңыз бен жұдырығыңызды анықтай алатындай үлгі сызық ішінде екеніне көз жеткізіңіз.
- Кейбір камера мүмкіндіктерін пайдаланғанда, бұл мүмкіндік қолжетімді болмауы мүмкін.

## Авто сурет

Оңай және ыңғайлы түрде селфи түсіру үшін бет анықтау мүмкіндігін пайдалануға болады. Құрылғыны экранға қарап отырған кезде алдыңғы камера бетіңізді анықтап автоматты түрде селфи түсіретіндей етіп орнатуға болады.

- Алдыңғы камера бетіңізді байқағанда, ақ түсті жақтау пайда болады. Егер жақтаудағы зат қозғалуын тоқтатса, жақтау көк түске ауысады да, камера суретке түсіреді.



- Автоматты түсіру мүмкіндігін қосу үшін  > Селфи сурет > Авто сурет опциясын түртіңіз.

## Аралық түсіру

Селфиді аралықпен түсіруге болады.

Алдыңғы камераны пайдаланған кезде,  белгішесін түртіп тұрыңыз. Алдымен камераға алақаныңызды көрсетіп, содан кейін екі рет жылдам жұдырық түйіңіз.

- Таймердің үш секундтық кідірісінен кейін шамамен екі секундтық аралықпен төрт сурет түсіріледі.



## Бұрылған ретінде сақтау

Алдыңғы камерамен суретке түсірерден бұрын,  > **Бұрылған ретінде сақтау** опциясын түртіңіз. Сурет көлденеңінен аударылады.





- Алдыңғы камераны пайдаланғанда, камера опцияларында селфи суреттерді түсіру әдістерін өзгертуге болады. Мәліметтерді **Камера опцияларын реттеу** бөлімінен қараңыз.

## Галерея

### Галереяға шолу

Құрылғыда сақталған фотосуреттер мен бейнелерді көріп басқаруға болады.

- 1   опциясын түртіңіз.
  - Сақталған фотосуреттер мен бейнелер қалтада көрсетіледі.
- 2 Қалтаны басып, файлды таңдаңыз.
  - Таңдалған файлды толық экран режимінде көру.
  - Фотосуретті көргенде, алдыңғы не келесі фотосуретті көру үшін солға-оңға сипап жылжытыңыз.
  - Бейне көрсетілген кезде, бейнені кері ойнату немесе жылдам алға өткізу үшін солға-оңға экранды сырғытыңыз.



- Орнатылған бағдарламалық құралға байланысты кейбір файл пішімдеріне қолдау көрсетілмеуі мүмкін.
- Кодтауға байланысты кейбір файлдар ашылмауы мүмкін.
- Өлшем шегінен асатын файлдар қате тудыруы мүмкін.

## Фотосуреттерді көру

Алдыңғы экранға қайту.

Таңдаулыларға қосу немесе олардан жою.



Қосымша опцияларға қатынасу.

Суреттерді жою.

Суреттермен бөлісу.



Камераны іске қосу.

Суреттерді өңдеу.



- Мәзір элементтерін көрсету үшін экранды ақырын түртіңіз. Мәзір элементтерін жасыру үшін экранды қайтадан түртіңіз.

## Фотосуреттерді өзгерту

- 1 Фотосуретті қарап жатқан кезде,  белгішесін түртіңіз.
- 2 Фотосуретті өңдеу үшін әртүрлі әсерлер мен құралдарды пайдаланыңыз.
- 3 Өзгерістерді сақтау үшін  белгішесін түртіңіз.
- 4 Өзгерістерді сақтау үшін **САҚТАУ** пәрменін түртіңіз.
  - Өзгерістер бастапқы файлда үстінен жазылады.
  - Өңделген фотосуретті өзге файл ретінде сақтау үшін  > **Көшірмені сақтау** опциясын түртіңіз.



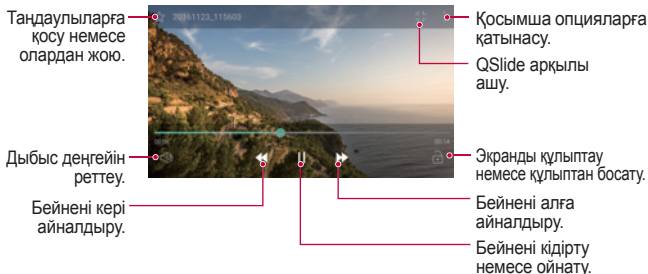

## Бейнені ойнату



- Дыбыс деңгейін реттеу үшін бейне экранының оң жағын жоғары немесе төмен жылжытыңыз.
- Экранның жарықтығын реттеу үшін бейне экранының сол жақ бөлігін жоғары немесе төмен жылжытыңыз.



## Файлдарды жою

Келесі опциялардың бірін пайдалану арқылы файлдарды жоюға болады:

- Файлдар тізімінен файлды басып тұрыңыз да, содан кейін **Жою** пәрменін түртіңіз.
- Файлдар тізімінен  опциясын таңдап, қажетті файлдарды жойыңыз.
- Жойылған файлдар автоматты түрде **Күлтөкпе** қалтасына ауысады, оларды «Галерея» қалтасына 7 күннің ішінде қалпына келтіруге болады.
- Галерея қалтасында  > **Күлтөкпе** опциясын түртіңіз. Файлдарды толық жою үшін  опциясын түртіңіз. Мұндай жағдайда файлдарды қалпына келтіру мүмкін емес.

## Файлдармен бөлісу

Келесі опциялардың бірін пайдалану арқылы файлдармен бөлісуге болады:

- Фотосурет немесе бейнені қарап жатқан кезде, файлмен қалаулы әдіспен бөлісу үшін  белгішесін түртіңіз.
- Файлдарды таңдап, қалаулы әдіспен бөлісу үшін файлдар тізімінен  белгішесін түртіңіз.

## Музыка

Әндерді немесе музыкалық альбомдарды ойнатуға және басқаруға болады.

- 1  > **LG** > **Музыка** опциясын түртіңіз.
- 2 Санатын таңдаңыз.
- 3 Музыка файлын таңдаңыз.





- Орнатылған бағдарламалық құралға байланысты кейбір файл пішімдеріне қолдау көрсетілмеуі мүмкін.
- Өлшем шегінен асатын файлдар қате тудыруы мүмкін.
- Музыка файлдары халықаралық авторлық құқық иелері немесе авторлық құқық бойынша заңдардың тарапынан қорғалған болуы мүмкін. Музыка файлын көшірмес бұрын заңды рұқсат алуыңыз қажет болуы мүмкін. Музыка файлын жүктеу немесе көшіру үшін алдымен сәйкес елдің авторлық құқық бойынша заңын тексеріңіз.
- Бұл үлгі Hi-Fi дыбыстық ойнатуға қолдау көрсетеді. Hi-Fi дыбыстық файлдары Hi-Fi белгішесін көрсетеді.

## Эл. пошта

### Электрондық поштаға шолу

Электрондық пошта тіркелгісін құрылғыға тіркеп, құрылғыдан электрондық поштаны тексеруге және хаттар жіберуге болады.



- Ұялы деректерді пайдалансаңыз, тарифтік жоспарға байланысты деректер қолданысы үшін сізден төлем алынуы мүмкін. Қосымша ақпарат алу үшін байланыс операторымен кеңесіңіз.

### Электрондық пошта тіркелгілерін тіркеу

Электрондық пошта қолданбасын алғаш рет пайдаланған кезде электрондық пошта тіркелгісін тіркеңіз.

- 1  > **Эл. пошта** опциясын түртіңіз.
- 2 Электрондық пошта қызметінің провайдерін таңдаңыз.
- 3 Электрондық пошта мекенжайы мен құпия сөзді енгізіп, есептік жазбаны тіркеу үшін **КЕЛЕСІ** опциясын түртіңіз.
  - Электрондық пошта тіркелгісін қолмен тіркеу немесе тізімде жоқ электрондық пошта тіркелгілерін тіркеу үшін **ҚОЛМЕН ОРНАТУ** пәрменін түртіңіз.

## Электрондық пошта тіркелгілерін басқару

Электрондық пошта есептік жабасының параметрлерін көру немесе өңдеу үшін **⋮** > **Баптаулар** опциясын түртіңіз.

- Тіркелгі қосу үшін **Есептік жазба қосу** пәрменін түртіңіз.
- Тіркелгіні жою үшін **⋮** > **Есептік жазбаны өшіру** опциясын түртіңіз.

## Басқа электрондық пошта тіркелгісін ашу

Бірнеше электрондық пошта есептік жазбасы тіркелген және басқа есептік жазбаны көру қажет болған жағдайда, **≡** белгішесін түртіп, есептік жазбалар тізімінен басқасын таңдаңыз.

## Электрондық поштаны тексеру

- 1 **≡** белгішесін түртіп, пошта жәшігін таңдаңыз.
- 2 Электрондық хаттар тізімінен қажетті электрондық хатты таңдаңыз.
  - Электрондық хат ашылады.

## Электрондық хат жіберу



- 1 **+** опциясын түртіңіз.
- 2 Алушының электрондық мекенжайын енгізіңіз.
- 3 Тақырып пен хатты теріңіз.
  - Файлдарды тіркеу үшін **📎** белгішесін түртіңіз.
  - Қосымша мәзір элементтерін пайдалану үшін **⋮** белгішесін түртіңіз.
- 4 Электрондық хабар жіберу үшін **➤** белгішесін түртіңіз.

# Күнтізбе

## Күнтізбеге шолу

Оқиғалар мен тапсырмаларды басқару үшін күнтізбені пайдалануға болады.

## Оқиғалар қосу

- 1  > **Күнтізбе** опциясын түртіңіз.
- 2 Күнді таңдап,  белгішесін түртіңіз.
- 3 Оқиға мәліметтерін енгізіп, **САҚТАУ** опциясын түртіңіз.
  - Күнтізбеден күнді түртсеңіз, күнде оқиғалар болса, оқиғалар тізімін көрсететін қалқымалы терезе пайда болады. Оқиға туралы мәліметтерді көру үшін қалқымалы терезеден оқиғаны түртіңіз.

## Оқиғаларды синхрондау

 > **Қадамдастыратын күнтізбелер** опциясын түртіп, синхрондалатын күнтізбені таңдаңыз.





- Оқиғалар құрылғыдан Google тіркелгісіне сақталған кезде, олар автоматты түрде Google күнтізбесімен де синхрондалады. Содан кейін басқа құрылғыларға құрылғыңыздағы оқиғаларды көшіру және сол құрылғыларда оқиғаларыңызды басқару үшін басқа құрылғыларды Google күнтізбесімен синхрондауға болады.

## Оқиғалар қалтасы

Оқиғаларды ұйымдастыру үшін оқиғалар қалтасын пайдалануға болады.

Оқиғалар қалтасын ашу үшін  белгішесін түртіп, мазмұнды күнтізбедегі күнге қарай сүйреңіз.









- : кескіндерді, мәтінді, ескертпелерді және уақытша сақталған оқиғаларды басқарыңыз. Сондай-ақ басқа қолданбадан мәтінмен, кескіндер мен жазбалармен бөлісіп, оларды қалтаға сақтауға болады. Оқиғаны жасаған кезде **ҚАЛТА** белгішесін түртсеңіз, оқиға уақытша оқиғалар қалтасына сақталады.
- : оқиғалар сияқты аяқталу мерзімі жоқ тапсырмаларды басқарыңыз.



## QuickMemo+

### QuickMemo+ шолу





Бұл алдыңғы қатарлы блокнот функциясындағы дәстүрлі блокнот қолдамайтын суретті басқару және экран суреті секілді түрлі опцияларды пайдалана отырып, креативті ескертпелер жасауға болады.

### Ескертпе жасау



- 1  > **QuickMemo+** опциясын түртіңіз.
- 2 Ескертпе жасау үшін  белгішесін түртіңіз.
  - : ескертпені сақтаңыз.
  - : соңғы әрекеттен бас тартыңыз.
  - : орындамаған соңғы әрекетті қайтарыңыз.
  - : пернетақтаны пайдаланып, ескертпені теріңіз.
  - : ескертпені қолыңызбен жазыңыз.
  - : қолмен жазған ескертпені өшіріңіз.
  - : қолмен жазылған ескертпе бөліктерін үлкейтіңіз немесе кішірейтіңіз, бұрыңыз немесе өшіріңіз.

- : ескертпелерді бөлісу және құлыптау, блокнот стилін өзгерту және мазмұнды енгізуді қоса алғанда қосымша опцияларды пайдаланыңыз.
- 3 Ескертпені сақтау үшін  белгішесін түртіңіз.

## Фотосуретке ескертпе жазу





- 1  > **QuickMemo+** опциясын түртіңіз.
- 2 Суретке түсіру үшін  белгішесін, сосын **ОК** опциясын түртіңіз.
  - Фотосурет автоматты түрде блокнотқа тіркеледі.
- 3 Фотосуретке ескертпелер жазу үшін **T** немесе  опциясын түртіңіз.
  - Фотосуретте ескертпелерді қолмен жазыңыз.
  - Фотосуреттің төменгі жағына мәтін енгізіңіз.
- 4 Ескертпені сақтау үшін  белгішесін түртіңіз.

## Экран суретіне ескертпелер жазу

- 1 Түсіріңіз келетін экранға қарап, күй жолағын төменге сүйреп әкеліңіз де,  опциясын түртіңіз.
  - Экран суреті блокноттың фон тақырыбы ретінде пайда болады. Жазба құралдары экранның жоғарғы жағында пайда болады.
- 2 Қажетінше ескертпелер алыңыз.
  - Фотосуретте ескертпелерді қолмен жазыңыз.
- 3  белгішесін түртіп, ескертпелерді өзіңіз қалаған орынға сақтаңыз.
  - Сақталған ескертпелерді **QuickMemo+** немесе **Галерея** қарауға болады.
  - Жазбаларды әрдайым бір жерде сақтау үшін **Осы әрекет үшін әдепкі ретінде қолдану**. тармағының құсбелгісін қойып, қолданбаны таңдаңыз.

## Басқару қалталары

Ескертпе түрі бойынша топталған ескертпелерді қарауға болады.

- 1  > **QuickМемо+** опциясын түртіңіз.
- 2 Экранның жоғарғы жағында  белгішесін түртіп, мәзір элементін таңдаңыз:
  - **Барлық жазбалар:** **QuickМемо+** ішінде сақталған барлық ескертпелерді қараңыз.
  - **Менің жазбаларым:** **QuickМемо+** жасаған ескертпелерді қараңыз.
  - **Суреттік ескертпе:**  жасаған ескертпелерді қараңыз.
  - **Түсіру+:**  арқылы жасалған жазбаларды қараңыз.
  - **Күлтөкпе:** өшірілген ескертпелерді көріңіз.
  - **Жаңа санат:** санаттар қосыңыз.
  - : санаттарды қайта реттеңіз, қосыңыз немесе жойыңыз. Санат атын өзгерту үшін санатты түртіңіз.



- Кейбір қалталар QuickМемо+ қолданбасын алғаш рет іске қосқан кезде пайда болмауы мүмкін. Ажыратылған қалталар кем дегенде қатысты бір жазбаны қамтыған кезде іске қосылып, пайда болады.

## Калькулятор

Екі калькулятор түрін пайдалануға болады: қарапайым калькулятор және ғылыми калькулятор.

- 1  > **Құралдар** > **Калькулятор** опциясын түртіңіз.
- 2 Есептеу үшін пернетақтаны пайдаланыңыз.
  - Ғылыми калькуляторды пайдалану үшін экранның оң жағындағы жасыл түсті слайд жолағын солға сүйреңіз.
  - Есептеуді қайта бастау үшін **ЖОЮ** түймесін басып тұрыңыз.



# Сағат

## Оятқыш

Сигналды көрсетілген уақытта іске қосу үшін орнатуға болады.

- 1 ○ > **Сағат** > **Оятқыш** опциясын түртіңіз.
- 2 Жаңа дабыл қосу үшін ⊕ белгішесін түртіңіз.
- 3 Сигнал параметрлерін конфигурациялап, **САҚТАУ** пәрменін түртіңіз.



- Алдын ала орнатылған сигналды таңдасаңыз, сигналды өңдеуге болады.
- Сигналды жою үшін экранның жоғарғы жағындағы ☰ белгішесін түртіңіз. Немесе сигналды басып тұрыңыз.

## Әлемдік сағат

Дүние жүзіндегі қалалардың ағымдағы уақытын көруге болады.

- 1 ○ > **Сағат** > **Әлемдік сағат** опциясын түртіңіз.
- 2 ⊕ белгішесін түртіп, қала қосыңыз.

## Таймер

Сигналды көрсетілген уақыт аралығынан кейін іске қосу үшін таймерді орнатуға болады.

- 1 ○ > **Сағат** > **Таймер** опциясын түртіңіз.
- 2 Уақытты орнатып, **Бастау** пәрменін түртіңіз.
  - Таймерді тоқтату үшін **Кідірту** пәрменін түртіңіз. Таймерді жалғастыру үшін **Жалғастыру** пәрменін түртіңіз.
  - Таймер параметрлерін қалпына келтіру үшін **Қалпына келтіру** пәрменін түртіңіз.
- 3 Таймер сигналын тоқтату үшін **Тоқта.** пәрменін түртіңіз.

## Секундомер

Айналым уақытын жазу үшін секундомерді пайдалануға болады.

- 1 ○ > **Сағат** > **Секундомер** опциясын түртіңіз.
- 2 Секундомерді қосу үшін **Бастау** түймесін түртіңіз.
  - Айналым уақытын жазу үшін **Айналым** опциясын түртіңіз.
- 3 Секундомерді тоқтату үшін **Кідірту** пәрменін түртіңіз.
  - Секундомерді жалғастыру үшін **Жалғастыру** пәрменін түртіңіз.
  - Барлық жазбаларды өшіру және секундомерді қайтадан қосу үшін **Қалпына келтіру** опциясын түртіңіз.

## Жүктеулер

Интернет немесе қолданбалар арқылы жүктеп алынған файлдарды көруге, жоюға немесе олармен бөлісуге болады.

- > **Құралдар** > **Жүктеулер** опциясын түртіңіз.

## Файл басқарушы

Құрылғыда немесе бұлтта сақталған файлдарды көруге және басқаруға болады.

- 1 ○ > **Құралдар** > **Файл басқарушы** опциясын түртіңіз.
- 2 ≡ белгішесін түртіп, қалаулы сақтау орнын таңдаңыз.

## FM радио

FM радиосын тыңдауға болады.

- > **Құралдар** > **FM радио** опциясын түртіңіз.



- Осы қолданбаны пайдалану үшін алдымен құлаққапты құрылғыға жалғаңыз. Құлаққап функциясы радио антеннасы ретінде қолданылады.
- Аймаққа байланысты бұл функцияға қолдау көрсетілмеуі мүмкін.

## Контактілер

### Контактілерге шолу

Контактілерді сақтауға және басқаруға болады.

○ > **LG** > **Контактілер** опциясын түртіңіз.

### Контактілер қосу

#### Жаңа контактілер қосу

- 1 Контактілер тізімі экранында + белгішесін түртіңіз.
- 2 Контакт туралы мәліметтерді енгізіп, **САҚТАУ** пәрменін түртіңіз.

#### Контактілерді импорттау

Басқа сақтау құрылғысынан контактілерді импорттауға болады.

- 1 Контактілер тізімі экранында : > **Контактілерді басқару** > **Импорттау** опциясын түртіңіз.
- 2 Импорттау қажет контактілердің бастапқы және мақсатты орындарын таңдап, **ОК** түймесін түртіңіз.
- 3 Контактілерді таңдап, **ИМПОРТТАУ** пәрменін түртіңіз.

#### Жылдам теру тізіміне контактілер қосу

- 1 Контактілер тізімі экранында : > **Тез теру** белгішесін түртіңіз.
- 2 Жылдам теру нөмірінен **Контакт қосу** пәрменін түртіңіз.
- 3 Контактіні таңдаңыз.

## Контактілер іздеу

Келесі опциялардың бірін пайдалану арқылы контактілерді іздеуге болады:

- Контактілер тізімі экранындағы іздеу жолына контакт атын енгізіңіз.
- Контактілер тізімін жоғары немесе төмен айналдырыңыз.
- Контактілер тізімі экранының индексінен контакт атының бірінші әрпін түртіңіз.

## Контактілер тізімі

### Контактілерді өңдеу

- 1 Контактілер тізімі экранында контактін таңдаңыз.
- 2 Контакт туралы мәлімет экранында  белгішесін түртіп, мәліметтерді өңдеңіз.
- 3 Өзгерістерді сақтау үшін **САҚТАУ** пәрменін түртіңіз.

### Контактілерді жою

Төмендегі опциялардың бірін пайдалану арқылы контактілерді жоюға болады:

- Контактілер тізімі экранында жойғыңыз келген контактін басып тұрыңыз да, **Контактін жою** опциясын түртіңіз.
- Контактілер тізімі экранында  > **Жою** опциясын түртіңіз.

### Таңдаулылар қосу

Жиі қолданылатын контактілерді таңдаулылар ретінде тіркеуге болады.

- 1 Контактілер тізімі экранында контактін таңдаңыз.
- 2 Контакт туралы мәлімет экранында  белгішесін түртіңіз.

## Топтар құру

- 1 Контактілер тізімі экранында **Топтар > : > Жаңа топ** опциясын түртіңіз.
- 2 Жаңа топ атын енгізіңіз.
- 3 **Қатысушы қосу** пәрменін түртіп, контактiлердi таңдаңыз, содан кейін **ҚОСУ** пәрменін түртіңіз.
- 4 Жаңа топты сақтау үшін **САҚТАУ** пәрменін түртіңіз.

## LG SmartWorld

LG Electronics компаниясы ұсынатын әр түрлі ойындар, дыбыстық мазмұн, қолданбалар және қаріптерді жүктеп алуға болады. Басты бет тақырыптары, пернетақта тақырыптары және қаріптерді пайдалану арқылы құрылғыны өз қалауыңызша реттеңіз.



- Ұялы деректерді пайдалансаңыз, тарифтік жоспарға байланысты деректер қолданысы үшін сізден төлем алынуы мүмкін.
- Бұл мүмкіндікке аймақ немесе байланыс операторына байланысты қолдау көрсетілмеуі мүмкін.

- 1 **○ > LG > SmartWorld** опциясын түртіңіз.
- 2 **: > Жүйеге кіру** опциясын түртіп, жүйеге кіріңіз.
- 3 Мазмұн элементтерін таңдап жүктеңіз.

## SmartWorld қолданбасын жүктеу

**SmartWorld** қолданбасы орнатылған жоқ болса, оны жүктеу үшін осы қадамдарды орындаңыз.

- 1 **○ > Баптаулар > Баптаулар > Телефон ақпараты > Ортақ > Жаңарту орталығы > Қолданбаны жаңарту** опциясын түртіңіз.
- 2 Тізімнен **SmartWorld** опциясын таңдап, **Жүктеу** опциясын түртіңіз.

# Тапсырмалар

Кестелерді оңай басқару үшін құрылғыға тапсырмалар тіркеуге болады.

- 1 ○ > **LG** > **Тапсырмалар** опциясын түртіңіз.
- 2 Тапсырма қосу үшін **+** опциясын түртіңіз.
- 3 Тапсырма мәліметтерін енгізіп, **САҚТАУ** опциясын түртіңіз.

## LG Backup

Құрылғыда сақталған деректердің резервтік көшірмесін жасау, оны қалпына келтіруге және жылжытуға болады.

- 1 ○ > **Басқару** > **LG Backup** опциясын түртіңіз.  
Сонымен бірге ○ > **Баптаулар** > **Баптаулар** > **Сақтық көшірме және қайта орнату** > **LG Backup** опциясын түртуге болады.
- 2 Құрылғыдағы алдын ала орнатылған сақтық көшірме қалтасындағы деректердің сақтық көшірмесін жасау немесе деректерді басқа құрылғыларға көшіруді таңдау үшін экрандағы нұсқауларды орындаңыз.



- Құрылғыны қалпына келтіру нәтижесінде ішкі жадта сақталған резервтік файлдар жойылуы мүмкін. Деректердің жоғалу қаупін барынша азайту үшін маңызды резервтік файлдарды ішкі жадтағы LG Backup қалтасынан компьютерге немесе сыртқы жадқа көшіріңіз.



- Google тіркелгісіндегі деректерге резервтік көшірме жасалмайды. Google тіркелгісін синхрондаған кезде, Google қолданбалары, Google контактілері, Google күнтізбесі, Google жазбалар қолданбасының деректері және Play Store дүкенінен жүктеп алынған қолданбалар автоматты түрде Drive қолданбасында сақталады.
- Резервтік файлдар жад картасында немесе ішкі жадта LG Backup қалтасында \*.lbf файл кеңейтімімен сақталады.
- Процесс барысында қуаттың кездейсоқ өшіп қалуының алдын алу үшін деректерге сақтық көшірме жасау немесе қалпына келтіру алдында батареяны толығымен зарядтаңыз.

## RemoteCall Service

Мәселелерді шешу үшін құрылғыға қашықтан диагностика жасауға болады. Алдымен LG компаниясының тұтынушыларға қызмет көрсету орталығына былайша қоңырау шалыңыз:



- Осы функцияны пайдалану үшін алдымен функцияны пайдалануға келісу қажет.
- Ұялы деректерді пайдалансаңыз, тарифтік жоспарға байланысты деректер қолданысы үшін сізден төлем алынуы мүмкін.

- 1 > **Басқару** > **RemoteCall Service** опциясын түртіңіз.
- 2 LG компаниясының тұтынушыларға қызмет көрсету орталығына қоңырау шалыңыз.
- 3 Байланысқан соң, алты сандық рұқсат нөмірін теру үшін қызмет көрсету серіктесінің нұсқауларын орындаңыз.
  - Құрылғы қашықтан байланысады да, қашықтан қолдау көрсету қызметі басталады.

## Evernote

Маңызды ақпаратты жазып және жинап, олармен Evernote мүмкіндігіне қолдау көрсететін басқа құрылғылармен бөлісуге болады.

○ > **Ұсынылған** > **Evernote** белгішесін түртіңіз.

## Facebook

Постарды, фотосуреттер мен бейнелерді жаңарту, көру және онлайн контактілермен бөлісу үшін әлеуметтік желі қызметін пайдалануға болады.

○ > **Ұсынылған** > **Facebook** опциясын түртіңіз.

## Instagram

Суретке және бейнеге түсіру және оларды бөлісу үшін әлеуметтік желі қызметін пайдаланыңыз. Сонымен бірге фотосуреттер мен бейнелерді креативті және қызықты ете түсу үшін сүзгі әсерлерін қолдануға болады.

○ > **Ұсынылған** > **Instagram** опциясын түртіңіз.

## Chrome

Chrome браузеріне тіркеліп, ашық қойындыларды, бетбелгілерді және мекенжай жолағының деректерін компьютерден құрылғыға импорттаңыз.



# Google қолданбалары

Google тіркелгісін орнату арқылы Google қолданбаларын пайдалануға болады. Google қолданбасын алғаш рет пайдаланған кезде Google тіркелгісін тіркеу терезесі автоматты түрде пайда болады. Google тіркелгіңіз жоқ болса, оны құрылғы арқылы жасаңыз. Қолданбаны қалай пайдалану керектігі туралы мәліметтер алу үшін қолданбадағы Help (Анықтама) бөлімін қараңыз.



- Аймақ немесе байланыс операторына байланысты кейбір қолданбалар жұмыс істемеуі мүмкін.

## Docs

Құжаттар жасаңыз немесе онлайн режимде не басқа құрылғыда жасалған құжаттарды өңдеңіз. Құжаттарды басқалармен бөлісіңіз және бірге өңдеңіз.

## Drive

Файлдарды құрылғы арқылы кері жүктеңіз, сақтаңыз, ашыңыз, бөлісіңіз және ұйымдастырыңыз. Қолданбаларда қолжетімді файлдарды кез келген жерде, соның ішінде онлайн және офлайн орталарда пайдалануға болады.

## Gmail

Электрондық поштаны тексеру немесе хат жіберу үшін Google электрондық пошта тіркелгісін құрылғыға тіркеңіз.

## Google

Кілтсөздерді енгізу немесе айту арқылы веб-беттер, суреттер, жаңалықтар және басқасын іздеу үшін Google қызметін пайдаланыңыз.

## Duo

Отбасыңызға, достарыңызға және қолданбаны пайдаланатындарға бейне қоңырау соғыңыз.

## Карталар

Өзіңіз орналасқан жерді немесе белгілі бір жерді картадан табыңыз. Географиялық ақпаратты қараңыз.

## Photos

Құрылғыда сақталған фотосуреттерді немесе альбомдарды көріңіз немесе олармен бөлісіңіз.

## Play Movies & TV

Бейнефильмдерді жалға алу немесе сатып алу үшін Google тіркелгісін пайдаланыңыз. Мазмұнды сатып алыңыз да, оны кез келген жерде ойнатыңыз.

## Play Music

Музыка файлдарын **Play Store** дүкенінен сатып алыңыз. Құрылғыда сақталған музыка файлдарын ойнатыңыз.

## Sheets

Электрондық кестелер жасаңыз немесе онлайн режимде не басқа құрылғыда жасалған электрондық кестелерді өңдеңіз. Электрондық кестелерді басқалармен бөлісіңіз және бірге өңдеңіз.

## Slides

Көрсетілім материалын жасаңыз немесе онлайн режимде не басқа құрылғыда жасалған көрсетілім материалын өңдеңіз. Көрсетілім материалын басқалармен бөлісіңіз және бірге өңдеңіз.

## YouTube

Бейнелерді іздеп ойнатыңыз. Бейнелерді дүние жүзімен бөлісу үшін YouTube арқылы кері жүктеңіз.



04

## Телефон параметрлері

# Баптаулар

Құрылғы параметрлерін қалауыңызға сай реттеуге болады.

○ > **Баптаулар** опциясын түртiңiз.



- 🔍 белгiшесiн түртiп, параметр тармағына кiру үшiн iздеу жолына кiлтсөздi енгiзiңiз.
- Көрү режимiн өзгерту үшiн ⋮ белгiшесiн түртiңiз. Осы пайдаланушы нұсқаулығында **Қойынды көрiнiсi** мүмкiндiгiнiң пайдаланылуы қарастырылады.

## Желiлер

### Қос SIM карта

Қос SIM картасының параметрлерiн реттеуге болады.

- 1 Параметрлер экранында **Желiлер > Қос SIM карта** опциясын түртiңiз.
- 2 Келесi функцияларды реттеңiз:
  - **SIM карта 1:** 1-шi SIM картасының атауын және белгiшесiн өзгерту.
  - **SIM карта 2:** 2-шi SIM картасының атауын және белгiшесiн өзгерту.
  - **SIM карта түсiнiң тақырыбы:** SIM карталарына арналған түс тақырыптарын өзгерту.
  - **Құнды сақтау әдiсi:** шығын үнемдеу режимiн iске қосу немесе өшiру. Шығынды үнемдеу режимiнде, арнайы SIM картасы тағайындалған контактiге қоңырау шалсаңыз, бұл SIM картасы басқа SIM картасы белсендi болса, мысалы, мобильдi деректер пайдаланса да қоңырау шалу үшiн пайдаланылады.
  - **Ұялы деректер:** мобильдi деректер қызметiне пайдаланғыңыз келген SIM картасын таңдаңыз. Бұл функцияны өшiруге де болады.

- **Деректер роумингі:** жергілікті желі аумағынан тыс роумингте болғанда мобильді деректерді пайдалану мақсатында құрылғыны қосу үшін осы опцияны таңдаңыз.

## Wi-Fi

Wi-Fi желісі арқылы жақын маңдағы құрылғыларға қосылуға болады.

### Wi-Fi желісіне қосылу

- 1 Параметрлер экранында **Желілер > Wi-Fi** опциясын түртіңіз.
- 2 Іске қосу үшін  белгішесін жылжытыңыз.
  - Қолжетімді Wi-Fi желілері автоматты түрде пайда болады.
- 3 Желіні таңдаңыз.
  - Желінің Wi-Fi құпия сөзін енгізу қажет болуы мүмкін.
  - Құрылғы алдыңғы қосылған Wi-Fi желілері үшін бұл процесті өткізіп жібереді. Белгілі бір Wi-Fi желісіне автоматты түрде қосылғыңыз келмесе, желіні басып тұрыңыз да, **Желіні ұмыту** пәрменін түртіңіз.

### Wi-Fi желісінің параметрлері

Параметрлер экранында **Желілер > Wi-Fi** опциясын түртіңіз.

- **Мобильді деректерге ауысу:** егер мобильді байланыс функциясы іске қосылып, құрылғы интернетке Wi-Fi байланысы арқылы қосыла алмаса, құрылғы интернетке мобильді дерек қосылымы арқылы автоматты түрде қосылады.
- : Wi-Fi желісінің параметрлерін реттеңіз.

## Wi-Fi Direct

Деректермен тікелей бөлісу үшін құрылғыны Wi-Fi Direct қызметіне қолдау көрсететін басқа құрылғыларға қосылуға болады. Кіру нүктесі қажет емес. Wi-Fi Direct қызметін қолдану арқылы екі құрылғыдан артық құрылғыға қосылуға болады.

- 1 Параметрлер экранында **Желілер > Wi-Fi > ⋮ > Қосымша Wi-Fi > Wi-Fi Direct** опциясын түртіңіз.
  - Wi-Fi Direct мүмкіндігіне қолдау көрсететін жақын маңдағы құрылғылар автоматты түрде пайда болады.
- 2 Құрылғы таңдаңыз.
  - Құрылғы байланыс сұрауын қабылдаған кезде, байланыс орнатылады.



- Wi-Fi Direct қызметін пайдаланған кезде, батарея тез таусылып қалуы мүмкін.

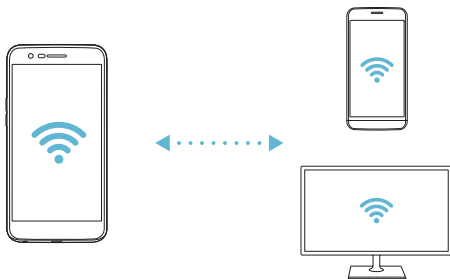

## Bluetooth

Деректермен алмасу үшін құрылғыны Bluetooth мүмкіндігіне қолдау көрсететін жақын маңдағы құрылғыларға қосылуға болады. Құрылғыны Bluetooth құлақаспабы мен пернетақтасына қосыңыз. Осылайша құрылғыны оңай басқаруға болады.

### Басқа құрылғымен жұптастыру

- 1 Параметрлер экранында **Желілер > Bluetooth** опциясын түртіңіз.
- 2 Іске қосу үшін  белгішесін жылжытыңыз.
  - Қолжетімді құрылғылар автоматты түрде пайда болады.
  - Құрылғылар тізімін жаңарту үшін **ІЗДЕУ** пәрменін түртіңіз.



• Көрінетін етіп қойылған құрылғылар ғана тізімде көрсетіледі.

- 3 Тізімнен қажетті құрылғыны таңдаңыз.
- 4 Аутентификация процесін орындау үшін экрандағы нұсқауларды орындаңыз.



• Бұл қадам алдында қатынасқан құрылғылар үшін өткізіп жіберіледі.

### Bluetooth арқылы деректер жіберу

- 1 Файл таңдаңыз.
  - Мультимедиа файлдарын немесе контактілерді жіберуге болады.
- 2 **Bluetooth** опциясын түртіңіз.
- 3 Файл үшін мақсатты құрылғыны таңдаңыз.
  - Мақсатты құрылғы оны қабылдай салысымен, файл жіберіледі.



• Файлды бөлісу процестері файлға байланысты ерекшеленуі мүмкін.

## Ұялы деректер

Ұялы деректерді қосуға немесе өшіруге болады. Сондай-ақ, ұялы деректер қолданысын басқаруға болады.

### Ұялы деректерді қосу

- 1 Параметрлер экранында **Желілер > Ұялы деректер** опциясын түртіңіз.
- 2 Іске қосу үшін  белгішесін жылжытыңыз.

### Ұялы деректер параметрлерін реттеу

- 1 Параметрлер экранында **Желілер > Ұялы деректер** опциясын түртіңіз.
- 2 Төмендегі параметрлерді реттеңіз:
  - **Ұялы деректер**: мобильді желілердегі деректер қосылымдарын пайдалану үшін орнатыңыз.
  - **Деректер қолданысы көлемін шектеу**: егер шектеу асып кетсе, мобильді деректерді блоктау үшін мобильді деректерге шектеу қойыңыз.
  - : мобильді деректер параметрлері реттеңіз.

## Қоңырау баптаулары

Дауыстық қоңырау және халықаралық қоңырау опциялары сияқты қоңырау шалу параметрлерін реттеуге болады.



- Кейбір мүмкіндіктерге аймаққа немесе байланыс операторына байланысты қолдау көрсетілмеуі мүмкін.

- 1 Параметрлер экранында **Желілер > Қоңырау баптаулары** опциясын түртіңіз.
- 2 Параметрлерді реттеңіз.



## Модем ретінде пайдалану

### USB-модем

Құрылғыны USB арқылы басқа құрылғыға жалғап, ұялы деректермен бөлісуге болады.

- 1 Құрылғыңызды басқа құрылғылармен USB кабелі арқылы байланыстырыңыз.
- 2 Параметрлер экранында **Желілер > Модем ретінде пайдалану > USB-модем** опциясын түртіп,  белгішесін жылжытып іске қосыңыз.



- Бұл опция ұялы деректерді пайдаланады және тарифтік жоспарға байланысты деректерді қолдану үшін ақы алынуы мүмкін. Қосымша ақпарат алу үшін байланыс операторымен кеңесіңіз.
- Компьютерге қосылған кезде, USB драйверін from [www.lg.com](http://www.lg.com) сайтынан жүктеп алып, компьютерге орнатыңыз.
- USB модем ретінде пайдалану функциясы қосылып тұрған кезде, құрылғыңыз бен компьютер арасында файлдарды жіберу немесе қабылдау мүмкін болмайды. Файлдарды жіберу немесе қабылдау үшін USB модем ретінде пайдалану функциясын өшіріңіз.
- Байланыстыру қызметіне қолдау көрсететін операциялық жүйелер: Window XP не одан жоғары нұсқасы немесе Linux.

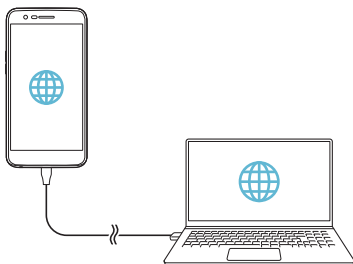

## Wi-Fi ыну нүктесі

Құрылғыны сымсыз маршрутизатор ретінде орнатуға болады, сонда басқа құрылғылар интернетке құрылғыңыздың ұялы деректерімен қосыла алады.

- 1 Параметрлер экранында **Желілер > Модем ретінде пайдалану > Wi-Fi ыну нүктесі** опциясын түртіп,  белгішесін жылжытып іске қосыңыз.
- 2 **Wi-Fi ыну нүктесін орнату** опциясын түртіп, Wi-Fi Аты (SSID) мен құпия сөзін енгізіңіз.
- 3 Басқа құрылғыдағы Wi-Fi желісін қосып, Wi-Fi тізімінен құрылғы желісінің атауын таңдаңыз.
- 4 Желі құпия сөзін енгізіңіз.



- Бұл опция ұялы деректерді пайдаланады және тарифтік жоспарға байланысты деректерді қолдану үшін ақы алынуы мүмкін. Қосымша ақпарат алу үшін байланыс операторымен кеңесіңіз.
- Қосымша ақпарат мына веб-сайтта қолжетімді:  
<http://www.android.com/tether#wifi>

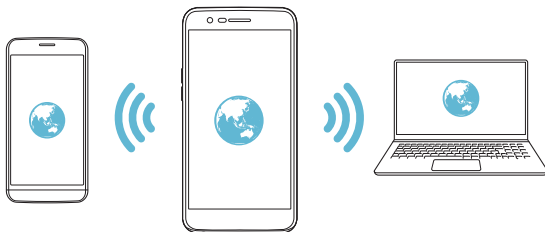

## Bluetooth байланыстырылды

Bluetooth арқылы қосылған құрылғы құрылғыңыздың мобильді деректерін пайдаланып, интернетке қосылуы мүмкін.

- 1 Параметрлер экранында **Желілер > Модем ретінде пайдалану > Bluetooth байланыстырылды** опциясын түртіп,  белгішесін жылжытып іске қосыңыз.
- 2 Bluetooth қызметін екі құрылғыда қосып, құрылғыларды жұптастырыңыз.



- Бұл опция ұялы деректерді пайдаланады және тарифтік жоспарға байланысты деректерді қолдану үшін ақы алынуы мүмкін. Қосымша ақпарат алу үшін байланыс операторымен кеңесіңіз.
- Қосымша ақпарат мына веб-сайтта қолжетімді:  
[http://www.android.com/tether#Bluetooth\\_tethering](http://www.android.com/tether#Bluetooth_tethering)

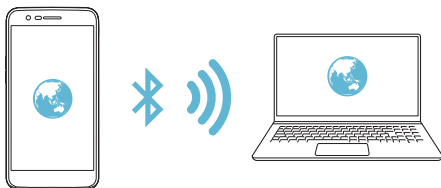

## Анықтама

Байланыстыру және кіру орындары бойынша анықтама көруге болады.

Параметрлер экранында **Желілер > Модем ретінде пайдалану > Анықтама** опциясын түртіңіз.

## Қосымша

### Ұшақ режимі

Қоңырау мен ұялы деректер функцияларын өшіруге болады. Осы режим қосылып тұрғанда ойындар және музыка ойнату сияқты деректерге қатысты емес функциялар қолжетімді болып қала береді.

- 1 Параметрлер экранында **Желілер > Қосымша > Ұшақ режимі** опциясын түртіңіз.
- 2 Растау экранында **ҚОСУ** пәрменін түртіңіз.

### Мобильді желілер

Ұялы деректер параметрлерін реттеуге болады.

- 1 Параметрлер экранында **Желілер > Қосымша > Мобильді желілер** опциясын түртіңіз.
- 2 Төмендегі параметрлерді реттеңіз:
  - **Желі режимі:** желі түрін таңдаңыз.
  - **Кіру нүктесінің аттары:** ұялы деректер қызметтерінің кіру орнын көріңіз немесе өзгертіңіз. Қатынас орнын өзгерту үшін қатынас орындары тізімінің ішінен таңдаңыз.
  - **Желі операторлары:** желі операторларын іздеңіз және желіге автоматты түрде қосылыңыз.

### VPN

Интражелі сияқты қауіпсіз виртуалды желіге қосыла аласыз. Сондай-ақ, қосылған виртуалды жеке желілерді басқаруға болады.

#### VPN желісін қосу

- 1 Параметрлер экранында **Желілер > Қосымша > VPN** опциясын түртіңіз.



- Экран құлпы босатылған кезде құрылғыда сақталған бүкіл VPN ақпараты жойылатынын есте сақтаңыз.

## 2 VPN қосу опциясын түртіңіз.



- Бұл мүмкіндік тек экран құлпы қосылған кезде қолжетімді. Егер экран құлпы өшірілген болса, хабарландыру экраны пайда болады. Экран құлпын іске қосу үшін хабарландыру экранында **БАПТАУЛАР** белгішесін түртіңіз. Мәліметтерді *Экран құлпының параметрлерін конфигурациялау* бөлімінен қараңыз.

## 3 VPN мәліметтерін енгізіп, **САҚТАУ** түймесін түртіңіз.

### VPN параметрлерін конфигурациялау

- 1 **VPN** тізімінде VPN желісін түртіңіз.
- 2 VPN пайдаланушы есептік жазбасының мәліметтерін енгізіп, **ЖАЛҒАУ** түймесін түртіңіз.
  - Тіркелгі мәліметтерін сақтау үшін **Есептік жазба ақпаратын сақтау** ұясына құсбелгі қойыңыз.

## Басып шығару

Құрылғыны Bluetooth принтеріне жалғап, құрылғыда сақталған фотосуреттер мен құжаттарды басып шығаруға болады.

- 1 Параметрлер экранында **Желілер > Қосымша > Басып шығару** опциясын түртіңіз.



- Қалаулы принтер тізімде жоқ болса, принтер драйверін қолданба дүкенінен орнатып алыңыз.

- 2 Іске қосу үшін  белгішесін жылжытыңыз.
- 3 Принтерлер тізімінен қажетті принтерді таңдаңыз.
  - Принтерді қосу үшін **⋮ > Принтерлер қосу** опциясын түртіңіз.
  - Принтер атауын іздеу үшін **⋮ > Іздеу** опциясын түртіңіз.
  - Принтерлер тізімі экранынан **⋮ > Баптаулар** опциясын түртіңіз.
- 4 Файлды таңдап, **⋮ > Басып шығару** опциясын түртіңіз.
  - Құжат басып шығарылады.



- Google тіркелгіңіз жоқ болса, тіркелгі жасау үшін **ЕСЕПТІК ЖАЗБА ҚОСУ** түймесін түртіңіз.

## Дыбыс & Ескерту

Дыбыс, діріл және хабарландыру параметрлерін реттеуге болады. Параметрлер экранында **Дыбыс & Ескерту** пәрменін түртіп, төмендегі параметрлерді реттеңіз:

- **Дыбыс пішіні:** **Дыбыс**, **Тек діріл** немесе **Үнсіз** дыбыс режиміне өзгертіңіз.
- **Дыбыс деңгейі:** әр түрлі тармақтардың дыбыс деңгейін реттеңіз.
- **SIM1 рингтон/SIM2 рингтон:** кіріс қоңыраулардың қоңырау үнін таңдаңыз. Рингтондарды қосу немесе жою.
- **Дыбыс атауы:** белгілі бір контактіден кіріс қоңырауға арналған қоңырау үнін автоматты түрде жасаңыз.
- **Дірілі бар дыбыс:** бір уақытта дірілдету және қоңырау үнін ойнату үшін құрылғыны орнатыңыз.
- **SIM1 діріл түрі/SIM2 діріл түрі:** діріл түрін таңдауға немесе жеке діріл үлгіңізді жасауға болады.
- **Мазаламаңыз:** хабарландыру хабарларын алу үшін уақытты, аралықты және қолданба түрін орнатыңыз. Хабарландыру хабарларын аптаның тек белгілі күндерінде алу.
- **Экранды құлыптау:** құлыптау экранында хабарландыру хабарын көрсетіңіз немесе жасырыңыз. Сондай-ақ, жеке ақпаратты жасыруға болады.
- **Қосымшалар:** өзінің хабарландыру хабарларын экранда көрсете алатын қолданбаларды таңдаңыз және мұндай қолданбалардың басымдықтарын хабарландыру хабарларына қатысты орнатыңыз.
- **Қосымша > SIM1 Ескерту дыбыстары/SIM2 Ескерту дыбыстары:** хабарландыру қоңырау үнін таңдаңыз. Құрылғыда сақталған музыканы хабарландыру рингоны ретінде орнату.
- **Қосымша > Дыбыс әсерлері:** теру тақтасын немесе пернетақтаны түрткенде, опцияны таңдағанда немесе экранды

құлыптағанда не құлпын ашқанда, шығатын дыбыс әсерін таңдаңыз.

- **Қосымша > Хабарламалар/қоңыраулар -дың дауысты хабарлаулары:** құрылғының қоңырау шалушы туралы ақпаратты немесе хабарды дауыс арқылы оқитын етіп орнатыңыз.

## Дисплей

Әрбір экран түрі үшін параметрлерді толығымен реттеуге болады.

Параметрлер экранында **Дисплей** түймесін түртіп, келесі параметрлерді реттеңіз:

- **Өзіндік бет экраны:** негізгі экранның параметрлерін реттеу. Мәліметтерді *Негізгі экран параметрлері* бөлімінен қараңыз.
- **Экранды құлыптау:** экранды құлыптау параметрлерін реттеу. Мәліметтерді *Құлыптау экранының параметрлері* бөлімінен қараңыз.
- **Тақырып:** құрылғы үшін экран тақырыбын таңдау.
- **Негізгі сенсорлы түймешіктер:** негізгі сенсорлы түймешіктерді қайта реттеу немесе олардың фон түстерін өзгерту. Экранда негізгі сенсорлы түймешіктерді жасыру.
- **Шрифт түрі:** шрифт пішінін өзгерту.
- **Шрифт өлшемі:** қаріп өлшемін өзгерту.
- **Қалың мәтін:** экрандағы мәтінді қалың қаріппен бөліп көрсету.
- **Жарықтығы:** құрылғы экранының жарықтығын өзгерту үшін жылжыту жолағын пайдалану. Экран жарықтығын қоршаған орта жарығының қарқындылығына сай автоматты түрде реттеу үшін **Авто** қосқышын түртіңіз.
- **Авто:** құрылғыны экран жарықтығын қоршаған орта жарығының қарқындылығына сай автоматты түрде реттелетіндей етіп орнату.
- **Ыңғайлы көрініс:** құрылғыны көзге түсіретін қысымын азайту үшін экранда көк жарық мөлшерін азайтатын күйге орнату.
- **Экранды автоматты бұру:** экранды құрылғы бағдарына сәйкес автоматты түрде айналдыру.

- **Экран жарығының өшу уақыты:** құрылғы белгілі уақыт кезеңінде тұрып қалған кезде экранды автоматты түрде өшіру.
- **Қосымша > Көрсетілім өлшемі:** экранды үлкейту немесе кішірейту.
- **Қосымша > Экранды қосу:** экранды екі рет тұрту арқылы экранды қосу немесе өшіру.
- **Қосымша > Экран сақтағыш:** құрылғыны ұстағышқа немесе зарядтағышқа жалғағанда экран сақтағышты көрсету. Көрсетілетін экран сақтағыш түрін таңдау.
- **Қосымша > Қозғалыс сенсорын мөлшерлеу:** сенсордың еңкею дәлдігін және жылдамдығын жақсарту үшін қозғалыс сенсорының бұрышы мен жылдамдығын туралау.



- Қозғалыс сенсорын түзеткен кезде, құрылғыны тегіс бетке қойғаныңызға көз жеткізіңіз. Бұл шартты орындамау экранның автоматты түрде айналуы сияқты қозғалыс сенсорының функцияларындағы қателерге әкелуі мүмкін.

## Баптаулар

### Тіл мен пернетақта

Құрылғыңыз үшін тіл және пернетақта параметрлерін реттеуге болады.

- 1 Параметрлер экранында **Баптаулар > Тіл мен пернетақта** тармағын түртіңіз.
- 2 Төмендегі параметрлерді реттеңіз:
  - **Тіл:** құрылғыда қолданылатын тілді таңдау.
  - **Ағымдағы пернетақта:** ағымда қолданылып жатқан пернетақтаны көру. Мәтінді енгізгенде пайдаланатын пернетақтаны таңдау.



- **LG пернетақтасы:** LG пернетақтасының параметрлерін реттеу.
- **Google дауыспен теру:** Google арқылы мәтінді айтып жазу үшін опцияларды конфигурациялау.
- **Мәтінді сөзге айналдыру шығысы:** мәтінді сөзге айналдыру шығысы параметрлерін конфигурациялау.
- **Меңзердің жылдамдығы:** тінтуірдің немесе сенсорлық панельдің меңзер жылдамдығын реттеу.
- **Кері қайтару түймелері:** басты тікелей басқару әрекеттерін орындау үшін оң жақ тінтуір түймесін кері айналдыру.

## Орналасу жері

Орын туралы ақпараттың белгілі бір қолданбаларда қолданылуын реттеуге болады.

- 1 Параметрлер экранында **Баптаулар > Орналасу жері** тармағын түртіңіз.
- 2 Төмендегі параметрлерді реттеңіз:
  - **Режимі:** орын туралы ақпаратыңызды қамтамасыз ету үшін әдісті таңдау.
  - **СОҒҒЫ ОРНАЛАСҚАН ЖЕР АҚПАРАТЫН СҰРАУ:** орын туралы ақпаратты соңғы сұраған қолданбаларды көру.
  - **Google орындар тарихы:** Google орналасуы бойынша жазбалар параметрлерін реттеу.

## Есептік жазбалар & синхрондау

Google есептік жазбасын қоса, есептік жазбаларды қосуға немесе басқаруға болады. Жеке бағдарламаларды немесе пайдаланушы туралы ақпаратты автоматты түрде синхрондауға болады.

- 1 Параметрлер экранында **Баптаулар > Есептік жазбалар & синхрондау** тармағын түртіңіз.
- 2 Төмендегі параметрлерді реттеңіз:
  - **Деректерді автоматты түрде қадамдастыру:** тіркелген есептік жазбалардың барлығын синхрондау.

- **ЕСЕПТІК ЖАЗБАЛАР:** тіркелген есептік жазалар тізімін көру. Есептік жазба мәліметтерін көру немесе өзгерту үшін есептік жазбаны түртіңіз.
- **ЕСЕПТІК ЖАЗБА ҚОСУ:** есептік жазбаларды қосу.

## Қол жетімділік

Құрылғыңызға орнатылған қол жетімділік қосылатын модульдерін басқара аласыз.

- 1 Параметрлер экранында **Баптаулар > Қол жетімділік** тармағын түртіңіз.
- 2 Төмендегі параметрлерді реттеңіз:
  - **Көру > TalkBack:** құрылғыны дауыс арқылы экран күйін немесе әрекеттерді хабарлайтын етіп орнату.
  - **Көру > Хабарламалар/қоңыраулар -дың дауысты хабарлаулары:** құрылғыны дауыс арқылы қоңырау ақпаратын немесе хабарды оқитындай етіп орнату.
  - **Көру > Шрифт өлшемі:** қаріп өлшемін өзгерту.
  - **Көру > Қалың мәтін:** экрандағы мәтінді қалың қаріппен бөліп көрсету.
  - **Көру > Көрсетілім өлшемі:** экранды үлкейту немесе кішірейту.
  - **Көру > Сенсорлы ұлғайту:** экранды үш рет түрту арқылы үлкейту немесе кішірейту.
  - **Көру > Терезені масштабтау:** экран бөлігін үлкейту немесе қалпына келтіру.
  - **Көру > Үлкен тінтуір меңзері:** тінтуір меңзерін үлкейту.
  - **Көру > Жоғары контрастты экран:** жоғары контрастты экран үшін фон түсін қара етіп орнату.
  - **Көру > Экран түсін керу қайтару:** көру қабілеті төмен адамдар үшін дисплей түсінің контрастын арттыру.
  - **Көру > Экран түсін реттеу:** дисплей түсін реттеңіз.
  - **Көру > Сұр реңк:** экранды сұр түс режиміне ауыстыру.

- **Көру > Қоңырауларды Қуат пернесімен аяқтау:** Қуат/ Құлыптау пернесін басып, қоңырауды аяқтау.
- **Есту > Тақырып:** нашар еститін адамдар үшін бейнелерді ойнатқан кезде субтитр қызметін қосу.
- **Есту > Жыпылықтайтын ескертулер:** құрылғыны кіріс қоңыраулар мен хабарландыруларды жыпылықтау жарығымен хабарлайтын етіп орнату.
- **Есту > Барлық дыбыстарды өшіру:** қабылдағыштағы барлық дыбыстар мен төменгі дыбыс деңгейін өшіру.
- **Есту > Аудио түрі:** аудио түрін таңдау.
- **Есту > Дыбыс балансы:** аудионың шығу тепе-теңдігін реттеу. Балансты өзгерту үшін жылжыту жолағын пайдаланыңыз.
- **Қозғауыш және тану мүмкіндігі > Touch assistant:** түймелер мен белгілерді оңай пайдалану үшін сенсорлық тақтаны қосу.
- **Қозғауыш және тану мүмкіндігі > Сенсорлы енгізу:** экранды түртіп тұру арқылы мәтінді енгізу немесе экранды түрту арқылы оны өзгерту.
- **Қозғауыш және тану мүмкіндігі > Физикалық пернетақта:** пернетақта параметрлерін реттеу.
- **Қозғауыш және тану мүмкіндігі > Авто тінтуір басу:** ешқандай қозғалыс әрекеті орындалмаған кезде тінтуірді автоматты түрде басу.
- **Қозғауыш және тану мүмкіндігі > Қоңыраулар үшін түртіп тұрыңыз:** Қозғауыш және тану мүмкіндігі Қоңыраулар үшін түртіп тұрыңыз: сүйреудің орнына қоңырау шалу түймесін түріп тұру арқылы қоңырауға жауап беру немесе қабылдамау.
- **Қозғауыш және тану мүмкіндігі > Экран жарығының өшу уақыты:** құрылғы белгілі уақыт кезеңінде тұрып қалған кезде экранды автоматты түрде өшіру.
- **Қозғауыш және тану мүмкіндігі > Басқару аймақтарын түрту:** сенсорлық енгізу мүмкіндігі арқылы экранның тек белгілі бір бөлігін басқаруға болатындай сенсорлық аймақты шектеу.
- **Мәтінің арнайы мүмкіндіктері:** жиі пайдаланылатын функцияға  таңбашасын үш рет түрту арқылы жылдам қатынасу.

- **Экранды автоматты бұру:** экран бағдарын құрылғының физикалық күйіне сәйкес автоматты түрде ауыстыру.
- **Switch Access:** құрылғыны басқару үшін пернелер тіркесімдерін жасау.

## Жылдам перне

### Қуат пернесін пайдалану

Экран суретін түсіру немесе фотосуретке түсіру үшін қуат пернесін пайдаланыңыз.

- 1 Параметрлер экранында **Баптаулар > Жылдам перне** тармағын түртіңіз.
- 2 Төмендегі параметрлерді реттеңіз:
  - **Камерада селфи түсіру:** фотосуретке түсіру үшін қуат пернесін түртіңіз.



- Фотосуретті түсіріп болғанша саусағыңызбен қуат пернесін басып тұрыңыз.
- Бұл мүмкіндік тек алдыңғы камерамен қолданылады.

- **Экран суретін түсіру:** экран суретін түсіру үшін қуат пернесін екі рет түртіңіз.



- Экран суретін түсіріп болғанша саусағыңызбен қуат пернесін басып тұрыңыз.

### Дыбыс деңгейі пернелерін пайдалану

Экран өшіп тұрғанда немесе құлыпталған кезде қолданбаларды тікелей іске қосу үшін дыбыс деңгейі пернелерін пайдалануға болады.

- 1 Параметрлер экранында **Баптаулар > Жылдам перне > Capture+/камераны ашу** тармағын түртіңіз.

- 2 Іске қосу үшін  белгішесін жылжытыңыз.
- Экран құлыпталғанда немесе өшіріп тұрғанда **Камера** қолданбасын іске қосу үшін дыбыс деңгейін азайту (-) пернесін екі рет басыңыз. **Capture+** қолданбасын іске қосу үшін дыбыс деңгейін көтеру (+) пернесін екі рет басыңыз.

## Google қызметтері

Google қолданбалары мен есептік жазба параметрлерін басқару үшін Google параметрлерін пайдалануға болады.

Параметрлер экранында **Баптаулар > Google қызметтері** тармағын түртіңіз.

## Саусақ іздері & қауіпсіздік

- 1 Параметрлер экранында **Баптаулар > Саусақ іздері & қауіпсіздік** тармағын түртіңіз.
- 2 Төмендегі параметрлерді реттеңіз:
  - **Саусақ іздері**: экранды немесе мазмұнды құлыптан босату үшін саусақ ізін пайдаланыңыз. Мәліметтерді *Саусақ ізін тану бөліміне шолу* бөлімінен қараңыз.
  - **Мазмұнды құлыптау**: **Галерея** немесе **QuickMemo+** бөлімінде файлдарды құлыптау үшін әдісті орнату.
  - **SD карта сақтау орнын шифрлау**: басқа құрылғыда пайдаланылмауы үшін жад картасын шифрлау. Мәліметтерді *Жад картасын шифрлау* бөлімінен қараңыз.
  - **Қауіпсіз іске қосылу**: құрылғыны қосылған кезде құлыптау әдісімен орнатыңыз. Мәліметтерді *Қауіпсіз іске қосу параметрлері* бөлімінен қараңыз.
  - **SIM карта құлпын орнату**: USIM картасын құлыптау немесе құлпын ашу, не болмаса құпия сөзді (PIN) өзгерту.
  - **Құпия сөзді көрсетіп теру**: енгізген кезде құпия сөзді көрсету.
  - **Құрал басқарушылар**: құрылғыны жеке қолданбалар үшін басқаруды шектеу немесе пайдалану артықшылықтарына рұқсат ету.

- **Белгісіз көздер:** Play Store дүкеніне тиесілі емес қолданбаларды орнатуға рұқсат ету.
- **Тіркелгі деректерін қорғау:** қауіпсіздік куәлігі үшін сақталатын орын түрін көру.
- **Сертификатты басқару:** құрылғыға сақталған қауіпсіздік куәлігін басқару.
- **Trust agents:** құрылғыға орнатылған сенімді агенттерді көру және пайдалану.
- **Контактілі экран:** ағымдағы уақытта белсенді қолданба пайдаланылатындай етіп қолданба экранын бекіту.
- **Қолдану қатынасы:** құрылғыдағы қолданбалар қолданысы бойынша мәліметтерді көру.

## Күн мен уақыт

Құрылғыңыздың күн мен уақыт параметрлерін реттеуге болады.

- 1 Параметрлер экранында **Баптаулар > Күн мен уақыт** тармағын түртіңіз.
- 2 Параметрлерді реттеңіз.

## Сақтау орны

Құрылғыдағы ішкі жадты немесе жад картасының сақтау орнын көруге және басқаруға болады.

- 1 Параметрлер экранында **Баптаулар > Сақтау орны** тармағын түртіңіз.
- 2 Төмендегі параметрлерді реттеңіз:
  - **ҚҰРЫЛҒЫ ЖАДЫ:** Құрылғының ішкі сақтау орнындағы жалпы сақтау орны мен бос орынды қарау. Пайдаланылып жатқан қолданбалар тізімі мен әрбір қолданбаға арналған сақтау сыйымдылығын қарау.
  - **ТАСЫМАЛЫ ЖАДЫ:** жад картасындағы жалпы сақтау орны мен бос орынды қарау. Бұл опция жад картасы салынғанда ғана көрінеді. Жад картасын шығарып алу үшін  белгішесін түртіңіз.

## Батарей және энергия сақтау

Ағымдағы батарея туралы ақпаратты көруге немесе қуатты үнемдеу режимін қосуға болады.

- 1 Параметрлер экранында **Баптаулар > Батарея және энергия сақтау** тармағын түртіңіз.
- 2 Төмендегі параметрлерді реттеңіз:
  - **Батареяны қолдану**: батареяны қолдану мәліметтерді қарау. Қосымша мәліметтер алу үшін белгілі бір элементті таңдаңыз.
  - **Күй жолағындағы батарея қуатының пайызы**: күй жолағында қалған батарея қуатының деңгейін пайызбен көрсету.
  - **Батарея сақтаушы**: дисплей жарықтығы, жылдамдық және діріл күші сияқты кейбір құрылғы параметрлерін пайдалануды қысқарту арқылы батареяның тұтынылуын азайтыңыз. Қуатты үнемдеу режимі қосылып тұрғанда, күй жолағы  белгішесін көрсетеді.

## Жад

Белгілі уақыт ішінде қолданылатын жадтың орташа мөлшерін және қолданбаның пайдаланатын жадын қарай аласыз.

- 1 Параметрлер экранында **Баптаулар > Жад** тармағын түртіңіз.
- 2 Деректерді шығарып алу мақсатында уақыт аралығын орнату үшін  белгішесін түртіңіз.

## Қосымшалар

Орнатылған қолданбалар тізімін көруге болады. Қажет болса, қолданбаларды тоқтатыңыз немесе оларды жойыңыз.

- 1 Параметрлер экранында **Баптаулар > Қосымшалар** тармағын түртіңіз.
- 2 Қолданбаны таңдап, әрекеттерді орындаңыз.

## Сақтық көшірме және қайта орнату

Басқа құрылғыға немесе есептік жазбаға құрылғыда сақталған деректердің сақтық көшірмесін жасауға болады. Қажет болса, құрылғыны қалпына келтіріңіз.

- 1 Параметрлер экранында **Баптаулар > Сақтық көшірме және қайта орнату** тармағын түртіңіз.
- 2 Төмендегі параметрлерді реттеңіз:
  - **LG Backup**: құрылғыда сақталған құлыптанған жіберушілер тізімін, хабарларды, суреттерді, негізгі экрандарды және басқа деректердің сақтық көшірмесін жасау немесе қалпына келтіру. Мәліметтерді *LG Backup* бөлімінен қараңыз.
  - **Деректерге резервтік көшірме жасау**: Google серверіне қолданба деректерінің, Wi-Fi құпия сөзінің және басқа параметрлердің сақтық көшірмесін жасау.
  - **Сақтық көшірме тіркелгісі**: пайдаланылып жатқан ағымдағы сақтық тіркелгіні көру.
  - **Автоматты түрде қайта орнату**: қолданбаны қайта орнатқан кезде сақтық көшірме параметрлері мен деректерді автоматты түрде қалпына келтіру.
  - **Желі параметрлерін қайта орнату**: Wi-Fi, Bluetooth және басқа желі параметрлерін қалпына келтіру.
  - **Зауыттық деректерді қалпына келтіру**: құрылғының деректері үшін барлық параметрлерді қалпына келтіру және деректерді жою.



- Құрылғыны қалпына келтіру оның барлық деректерін жояды. Құрылғы атын, Google есептік жабасын және басқа да бастапқы ақпаратты қайта енгізіңіз.



## Телефон ақпараты

Құрылғы аты, күйі, бағдарламалық құрал туралы мәліметтер мен құқықтық ақпарат сияқты құрылғыңыз туралы ақпаратты көре аласыз.

Параметрлер экранында **Баптаулар > Телефон ақпараты** тармағын түртіңіз.

05

**Қосымша**

# LG тіл параметрлері

Құрылғыда қолданылатын тілді таңдаңыз.

- ○ > **Баптаулар** > **Баптаулар** > **Тіл мен пернетақта** > **Тіл** > **ТІЛ ҚОСУ** тармағын түртіп, тілді таңдаңыз.
  - Әдепкі тіл ретінде орнату үшін ≡ белгішесін түртіп ұстап тұрып, оны тілдер тізімінің басына апарыңыз.

## LG Bridge

### LG Bridge қолданбасына шолу

LG Bridge – LG смартфонында сақталған фотосуреттер, музыка, бейнелер мен құжаттарды компьютерден ыңғайлы түрде басқаруға көмектесетін қолданба. Компьютерге контактілер, фотосуреттер мен басқалардың сақтық көшірмесін жасауға және құрылғының бағдарламалық құралын жаңартуға болады.



- Толық мәліметтерді LG Bridge анықтамасынан қараңыз.
- Қолдау көрсетілген мүмкіндіктер құрылғыға байланысты өзгеше болуы мүмкін.
- LG USB драйвері LG смартфонын компьютерге қосу үшін қажетті бағдарлама болып табылады және LG Bridge қолданбасы орнатылған кезде орнатылады.

### LG Bridge функциялары

- Құрылғыдағы файлдарды компьютерден Wi-Fi қосылымы немесе мобильді деректер қосылымы арқылы басқару.
- Компьютерге деректердің сақтық көшірмесін жасау немесе компьютердегі деректерді құрылғыға USB кабелінің қосылымы арқылы қалпына келтіру.
- Құрылғының бағдарламалық құралын компьютерден USB кабелінің қосылымы арқылы жаңарту.

## LG Bridge қолданбасын компьютерге орнату

- 1 Компьютеріңізден [www.lg.com](http://www.lg.com) сайтына өтіңіз.
- 2 Іздеу жолағына құрылғыңыздың атауын енгізіңіз.
- 3 **Download Centre > LG Bridge** және орнату файлын жүктеп алыңыз.
  - LG Bridge қолданбасын орнату бойынша минималды талаптарды көру үшін **Мәліметтер** тармағын басыңыз.

## Телефонның бағдарламалық құралын жаңарту

### LG ұялы телефонының бағдарламалық құралын интернеттен жаңарту

Осы функцияны пайдалану туралы қосымша ақпарат алу үшін <http://www.lg.com/common/index.jsp> сілтемесі бойынша өтіп, қажет ел мен тілді таңдаңыз.

Бұл мүмкіндік телефоныңыздағы микробағдарламаны жаңа нұсқаға қызмет көрсету орталығына бармай-ақ, интернет арқылы еш қиындықсыз жаңартуға мүмкіндік береді. Аталмыш мүмкіндікке LG компаниясы құрылығыңыз үшін қолжетімді жаңа микробағдарлама нұсқасын жасағаннан кейін ғана қол жеткізуге болады.

Ұялы телефонның микробағдарламасын жаңарту процесі жаңарту барысында пайдаланушының жан-жақты назар аударуын талап ететіндіктен, әрекетті жалғастырмас бұрын әр қадамда көрсетілетін барлық нұсқаулар мен ескертпелерді тексергеніңізге көз жеткізіңіз. Жаңарту кезінде USB кабелін алып тастау ұялы телефоныңызға айтарлықтай зақым келтіруі ықтимал екенін ескеріңіз.



- LG компаниясы микробағдарлама жаңартуларын өз қалауы бойынша тек таңдаулы үлгілерге қол жетімді ету құқығын өзінде қалдырады және микробағдарламаның ең соңғы нұсқасы телефондардың барлық үлгілері үшін қол жетімді болатынына кепілдік бермейді.

## LG ұялы телефонының бағдарламалық жасақтамасын Over-the-Air (OTA) технологиясы арқылы жаңарту

Бұл мүмкіндік телефоныңыздағы бағдарламалық құралды жаңа нұсқаға USB кабелін пайдаланбай-ақ, OTA технологиясы арқылы еш қиындықсыз жаңартуға мүмкіндік береді. Аталмыш мүмкіндікке LG компаниясы құрылығыңыз үшін қолжетімді жаңа микробағдарлама нұсқасын жасағаннан кейін ғана қол жеткізуге болады.

Алдымен ұялы телефоныңыздағы бағдарламалық құрал нұсқасын тексеріңіз:

○ > **Баптаулар > Баптаулар > Телефон ақпараты > Ортақ > Жаңарту орталығы > БҚ жаңартпасы > Жаңартуды қазір тексеру** тармағын түртіңіз.



- Google есептік жазбасы мен кез келген басқа тіркелгілер, жүйе/қолданба деректері мен параметрлер, кез келген жүктеп алынған қолданбалар және лицензиясы туралы ақпаратты қоса телефонның ішкі жадындағы жеке деректер телефонның бағдарламалық құралын жаңарту процесі кезінде жоғалуы мүмкін. Сондықтан, LG компаниясы телефонның бағдарламалық жасақтамасын жаңартпас бұрын жеке деректерге сақтық көшірме жасауды ұсынады. LG компаниясы ешқандай жоғалған жеке деректер үшін жауапты емес.
- Бұл мүмкіндік аймақ немесе байланыс операторына байланысты.

## FAQ

Бұл тарауда телефонды пайдаланғанда кездесуі мүмкін кейбір ақаулар тізімі берілген. Кейбір мәселелерді шешу үшін байланыс операторына хабарласу қажет, бірақ олардың көп бөлігін өзіңіз шеше аласыз.

Хабар	Ықтимал себептері	Ықтимал түзету шаралары
SIM карта қатесі	Телефонда SIM картасы жоқ немесе ол дұрыс салынбаған.	SIM картасы дұрыс салынғанына көз жеткізіңіз.
Желі байланысы жоқ/желі жоғалуда	Сигнал әлсіз немесе сіз оператор желісінен тыссыз.	Терезеге қарай немесе ашық аймаққа қарай жылжыңыз. Желі операторының қамту картасын тексеріңіз.
	Оператор жаңа қызметтерді қолданды.	SIM картасы 6-12 ай бұрын шығарылмағанын тексеріңіз. Олай болса, желі провайдерінің ең жақын бөлімшесінде SIM немесе USIM картасын ауыстырыңыз. Байланыс операторымен хабарласыңыз.
Кодтар сәйкес емес	Қауіпсіздік кодын өзгерту үшін жаңа кодты қайта енгізу арқылы растаңыз.	Кодты ұмытсаңыз, байланыс операторымен хабарласыңыз.
	Сіз енгізген екі код сәйкес емес	
Қолданбаларды орнату мүмкін емес	Байланыс операторы тарапынан қолдау жоқ немесе тіркелуді талап етеді.	Байланыс операторымен хабарласыңыз.

Хабар	Ықтимал себептері	Ықтимал түзету шаралары
Жүктелген қолданбалардан көп қателер туындайды.	Қолданбаны жойыңыз.	<ol style="list-style-type: none"> <li>1. <b>○ &gt; Баптаулар</b> тармағын түртіңіз.</li> <li>2. <b>Баптаулар &gt; Қосымшалар</b> тармағын түртіңіз.</li> <li>3. <b>Қолданбаны &gt; Жою</b> тармағын түртіңіз.</li> </ol>
Қоңырау шалу мүмкін емес	Нөмір теру қатесі	Жаңа желіге рұқсат етілмеген.
	Жаңа SIM картасы салынды.	Жаңа шектеулерді тексеріңіз.
	Алдын ала төленген зарядтау шегіне қол жетті.	Байланыс операторымен хабарласыңыз немесе PIN2 шегін қалпына келтіріңіз.
Телефонды қосу мүмкін емес	Қосу/өшіру пернесі тым қысқа басылған.	Қосу/өшіру пернесін кемінде екі секунд бойы басыңыз.
	Батарея зарядталмаған.	Батареяны зарядтаңыз. Дисплейдегі зарядтау индикаторын тексеріңіз.
Зарядтау қатесі	Батарея зарядталмаған.	Батареяны зарядтаңыз.
	Сыртқы температура тым ыстық немесе суық.	Телефонның қалыпты температурада зарядталып жатқанын тексеріңіз.
	Түйіспе ақауы	Зарядтағышты және оның телефонмен байланысын тексеріңіз.
	Кернеу жоқ	Зарядтағышты басқа розеткаға жалғаңыз.
	Зарядтағыш зақымданған	Зарядтағышты ауыстырыңыз.
	Зарядтағыш түрі дұрыс емес	Тек түпнұсқа LG қосалқы құралдарын қолданыңыз.

<b>Хабар</b>	<b>Ықтимал себептері</b>	<b>Ықтимал түзету шаралары</b>
Нөмірге рұқсат етілмеген.	Бекітілген теру нөмірі функциясы қосылған.	Параметрлер мәзірін тексеріп, функцияны өшіріңіз.
SMS және фотосуреттерді қабылдау/ жіберу мүмкін емес	Жад толы	Жадта орын босату үшін телефоннан қолданбалар немесе хабарлар сияқты кейбір деректерді жойыңыз.
Файлдар ашылмайды	Қолдау көрсетілмейтін файл пішімі	Қолдау көрсетілетін файл пішімдерін тексеріңіз.
Қоңырау алғанда экран қосылмайды.	Арақашықтықты тексеру датчигінің ақауы	Егер қорғау пленкасын немесе қаптаманы пайдалансаңыз, арақашықтықты тексеру датчигінің айналасындағы аймақ жабық емес екенін тексеріңіз. Арақашықтықты тексеру датчигінің айналасындағы аймақта ештеңе жоқ екенін тексеріңіз.
Дыбыс жоқ	Дірілдеу режимі	Діріл немесе кедергілер режимінде емес екеніне көз жеткізу үшін дыбыс мәзіріндегі параметрлер күйін тексеріңіз.
Тұрып қалады немесе қатып қалады	Кезеңді бағдарлама ақауы	Экран қатып қалса немесе телефонды басқаруға әрекет жасаған кезде жауап бермесе, батареяны шығарып, қайта салыңыз. Одан кейін телефонды қайта қосыңыз. Не болмаса, веб-сайт арқылы бағдарламалық құралды жаңарту әрекетін орындап көріңіз.



# Ұрлықтан қорғау бойынша нұсқаулық

Құрылғыңыз рұқсатсыз зауыттық параметрлеріне қайтарылған жағдайда, оны басқа адамдар қолданбас үшін құрылғыңыздың параметрлерін орнатыңыз. Мысалы, құрылғыңыз жоғалса, ұрланса немесе жойылса, құрылғыны сіздің Google есептік жазбаңыз немесе экранды құлыптау ақпараты бар адам ғана пайдалана алады.

Құрылғыңыздың қорғалғанына көз жеткізу үшін қажет талаптар:

- Экран құлыпты орнату: егер құрылғы жоғалса немесе ұрланса, бірақ сізде экран құлыпты орнатылған болса, экран құлыпты ашылмайынша, «Параметрлер» мәзірі арқылы құрылғыны өшіру мүмкін емес.
- Google есептік жазбасын құрылғыға қосу: егер құрылғы жойылса, бірақ онда Google есептік жазбасы болса, Google есептік жазбасы туралы ақпарат қайта енгізілмейінше құрылғыны орнату процесін аяқтау мүмкін емес.

Құрылғыңыз қорғалғаннан кейін зауыттық параметрлерді қайта орнату қажет болған жағдайда экран құлыпты ашуыңыз немесе Google есептік жазбасының құпия сөзін енгізуіңіз қажет. Ол сіздің немесе сіз сенім білдіретін әлдекімнің қалпына келтіру процесін орындауын қамтамасыз етеді.



- Зауыттық параметрлерді қалпына келтіру алдында құрылғыға қосқан Google есептік жазбасы мен құпия сөзін ұмытпаңыз. Реттеу кезінде есептік жазба ақпаратын бере алмасаңыз, зауыттық параметрлерді қалпына келтіру әрекетін орындағаннан кейін құрылғыны мүлдем пайдалана алмайтын боласыз.

# Қосымша ақпарат

## Бастапқы коды ашық бағдарламалық құрал ескертуі туралы ақпарат

Осы өнімдегі GPL, LGPL, MPL және басқа да бастапқы коды ашық лицензиялардағы бастапқы коды алу үшін <http://opensource.lge.com> веб-торабына өтіңіз.

Бастапқы кодқа қоса, барлық қажетті лицензиялардың шарттарын, кепілдік міндеттерінен бас тарту құжаттарын және авторлық құқық туралы мәліметтерін алуға болады.

LG Electronics компаниясы тарату шығынын қамтитын ақыға (дерек тасығышының құны, жеткізу және өңдеу) [opensource@lge.com](mailto:opensource@lge.com) мекенжайына электрондық пошта арқылы сұрау жіберілгенде бастапқы кодты ықшам дискіде жеткізуді ұсынады. Бұл ұсыныс осы өнімді сатып алған уақыттан бастап үш (3) жыл ішінде жарамды болады.

## Сауда белгілері

- Copyright© 2017 LG Electronics, Inc. Барлық құқықтары қорғалған. LG компаниясы мен LG логотипі — LG Group тобының және оған қатысты нысандардың тіркелген сауда белгілері.
- Google™, Google Maps™, Gmail™, YouTube™, Duo™ және Play Store™ — Google, Inc корпорациясының сауда белгілері болып табылады.
- Bluetooth® — Bluetooth SIG, Inc. компаниясының дүниежүзінде тіркелген сауда белгісі.
- Wi-Fi® және Wi-Fi логотипі — Wi-Fi Alliance компаниясының тіркелген сауда белгілері.
- Барлық басқа сауда белгілері мен авторлық құқықтар тиісті иелерінің меншігі болып табылады.

## **СӘЙКЕСТІК ТУРАЛЫ МӘЛІМДЕМЕ**

Осы арқылы **LG Electronics** компаниясы бұл **LG-M250** өнімі **2014/53/EU** директивасының негізгі талаптары мен басқа тиісті ережелеріне сай екенін мәлімдейді. Сәйкестік декларациясының көшірмесін мына мекенжайда табуға болады:  
<http://www.lg.com/global/declaration>

## **Осы өнімнің үйлесімділігі туралы білу үшін кеңсеге хабарласыңыз:**

LG Electronics European Shared Service Center B.V.  
Krijgsman 1, 1186 DM Amstelveen, The Netherlands

## **Импортер жөнінде ақпарат:**

Қазақстандағы импортер: АО “LG Electronics Almaty Kazakhstan”  
Тимирязев көшесі 28В

## **Өндіруші жөнінде ақпарат:**

LG Electronics Inc. Корея Республикасы, Сеул. Йонгдунпо-гу,  
Йои-даэро, 128

# Кеден одағының техникалық ережелері

## 1. Өндіруші туралы ақпарат

LG ELECTRONICS INC

128, YEOUNI-DAERO, YEONGDUNGPO-GU, SEOUL, KOREA

## 2. Өндіруші зауыт

- LG ELECTRONICS INC.  
19-1 CHEONGHO-RI, JINWUY-MYUN, PYEONGTAEK-SI,  
GYUNGGI-DO, 451-713, KOREA
- QINGDAO LG INSPUR DIGITAL COMMUNICATION CO., LTD.  
XINGCHENG INDUSTRY ZONE, CHENGYANG, QINGDAO,  
SHANDONG, CHINA
- INSPUR LG DIGITAL MOBILE COMMUNICATIONS CO., LTD.  
228 CHANGJIANG ROAD, YANTAI DEVELOPMENT ZONE, CHINA
- ARIMA COMMUNICATION CO., LTD.  
NO.168 JIAOTONG NORTH ROAD, WUJIANG CITY, JIANG SU  
PROVINCE, CHINA
- LG ELECTRONICS VIETNAM HAIPHONG CO., LTD.  
LOT CN2 & CN3, TRANG DUE INDUSTRIAL PARK, AN DUONG,  
DINH VU, CAT HAI ECONOMICS ZONE, HAIPHONG, VIETNAM

## 3. Өндірілген күні

Өндірілген күні қорапта көрсетілген

## 4. Қосымша ақпарат

### (1) Сақтау

Құрылғыны сыртта немесе тікелей ауа райы жағдайлары (тікелей күн сәулесі, жел, жаңбыр немесе нөл градустан төмен температура) әсер ететін жерлерде орнатпаңыз немесе сақтамаңыз

### (2) Тасымалдау

Өнім тасымалдаудың осы түріне қолданылатын тауарларды тасымалдау ережелеріне сай келетін кез келген көлік түрімен тасымалданады.

- Тасымалдау зақымдалуды болдырмайтын жағдайларда жүзеге асырылуы керек.
- Өнімді тиеу-түсіріп алу кезінде соғып алмаңыз.

### **(3) Сату**

- Өнімдерді сату сатылатын елдің ағымдағы заңнамасында белгіленген ережелерге сәйкес орындалады.

### **(4) Кәдеге жарату**

- Ескі электр бұйымдарының құрамында қауіпті заттар болуы мүмкін, сол себепті ескі құрылғыны дұрыс тастау қоршаған ортаға және адам денсаулығына тигізетін теріс әсердің алдын алуға көмектеседі. Ескі құрылғыңызда басқа өнімдерді жөндегенде қайта пайдалануға болатын бөлшектері және шектеулі қорды сақтау үшін қайта пайдалануға болатын құнды материалдары болуы мүмкін.
- Ескі құрылғыны қоқысқа тастау туралы толық ақпаратты қала әкімшілігінен, қоқыс жинау мекемелерінен немесе өнім сатушыларынан алуға болады.



Символ Кедендік одақтың 005/2011 техникалық регламентіне сәйкес қолданылады және осы өнімнің қаптамасын екінші рет пайдалануға арналмағанын және жоюға жататынын көрсетеді. Осы өнімнің қаптамасын азық-түлік өнімдерін сақтау үшін пайдалануға тыйым салынады.



Символ қаптаманы жою мүмкіндігін көрсетеді. Символ сандық код және/немесе әріп белгілері түріндегі қаптама материалының белгісімен толықтырылуы мүмкін.

## Ескі құрылғыны қоқысқа тастау



1. Бұл осы үсті сызылған шелек таңбасы қоқыс электр және электрондық өнімдер (WEEE) қалалық қоқыс жүйесінен бөлек жойылуы керектігін білдіреді.
2. Ескі электр құрылғыларында зиянды заттар болады, сондықтан ескі құрылғыны тиісті түрде қоқысқа тастау қоршаған орта мен адам денсаулығына тиюі мүмкін кері әсерлердің алдын алуға көмектеседі. Ескі құрылғыңызда басқа өнімдерді және шектеулі ресурстарды сақтау қайта өңделетін маңызды материалдарды жөндеу үшін қолданылатын қайта қолданбалы бөлшектер болуы мүмкін.
3. Құрылғыңызды өнімді сатып алған дүкенге апаруға немесе жақын жердегі өкілетті WEEE жинау нүктесі туралы мәліметтер үшін жергілікті басқару мекемесіне хабарласуға болады. Еліңіз үшін ең соңғы ақпаратты алу үшін [www.lg.com/global/recycling](http://www.lg.com/global/recycling) веб-сайтын қараңыз.

## Ескі батареяларды/аккумуляторларды қоқысқа тастау



1. Егер батареяның құрамындағы сынап 0,0005 %, кадмий 0,002 % немесе қорғасын 0,004 % мөлшерінен артық болса, бұл таңбамен бірге сынап (Hg), кадмий (Cd) немесе қорғасынның (Pb) химиялық таңбалары берілуі мүмкін.
2. Барлық батареялар/аккумуляторлар қалалық қоқыстан бөлек, мемлекеттік немесе жергілікті басқару мекемелері белгілеген арнайы жинау орындарына өткізілуі тиіс.
3. Ескі батареяларды/аккумуляторларды қоқысқа дұрыс тастау қоршаған ортаға, жануарларға және адам денсаулығына қауіп төндіретін зардаптардың алдын алуға көмектеседі.
4. Ескі батареяларды/аккумуляторларды қоқысқа тастау туралы толық ақпаратты қала әкімшілігінен, қоқыс жинау мекемелерінен немесе өнімді сатып алған дүкеннен алуға болады.

# Энэ хэрэглэгчийн гарын авлагын тухай

Энэхүү LG бүтээгдэхүүнийг сонгосонд баярлалаа. Төхөөрөмжийг аюулгүй бөгөөд зөв зохистой ашиглахын тулд анх ашиглахаасаа өмнө энэхүү хэрэглэгчийн гарын авлагыг анхааралтай уншина уу.

- Үргэлж жинхэнэ LG-ийн нэмэлт төхөөрөмжүүд ашигла. Нийлүүлсэн зүйлс нь зөвхөн энэ төхөөрөмжид зориулагдсан бөгөөд бусад төхөөрөмжтэй нийцэхгүй байж болно.
- Энэ төхөөрөмж мэдрэгчтэй дэлгэцийн товчлуурт гартай учраас харааны бэрхшээлтэй хүмүүст тохиромжгүй юм.
- Тодорхойлолт нь төхөөрөмжийн өгөгдмөл тохиргоон дээр үндэслэнэ.
- Төхөөрөмж дээрх өгөгдмөл аппуудыг урьдчилан мэдэгдэхгүйгээр шинэчилж, аппын дэмжлэгийг нь болиулж болно. Хэрвээ танд төхөөрөмжийн хамт нийлүүлсэн апптай холбоотой асуух зүйл байвал LG-ийн үйлчилгээний төвд хандана уу. Хэрэглэгчийн суурилуулсан аппуудын тухайд тухайн үйлчилгээ үзүүлэгчид хандана уу.
- Төхөөрөмжийн үйлдлийн системийг өөрчлөх буюу албан бус эх сурвалжаас програм хангамж суурилуулбал төхөөрөмжийг гэмтээж, улмаар өгөгдөл гэмтэх буюу алдагдахад хүргэж болно. Ийм үйлдэл таны LG лицензийн гэрээг зөрчих бөгөөд таны баталгаат хугацааг хүчингүй болгоно.
- Тухайн бүс нутаг, үйлчилгээ үзүүлэгч, програм хангамжийн хувилбар эсвэл үйлдлийн системийн хувилбараас хамааран зарим агуулга ба зураг таны төхөөрөмжөөс өөр байж болох бөгөөд танд урьдчилан мэдэгдэхгүйгээр өөрчилж болно.
- Таны төхөөрөмжтэй хамт нийлүүлсэн програм хангамж, аудио, ханын зураг, зураг болон бусад медиа нь хязгаарлагдмал ашиглалтын лицензтэй. Хэрвээ та эдгээр материалыг арилжааны буюу бусад зорилгоор авч, ашиглавал, зохиогчийн эрхийн тухай хуулийг зөрчиж болзошгүй. Та хэрэглэгчийн хувьд медианы хууль бус ашиглалтын төлөө бүрэн хариуцлага хүлээнэ.

- Зурвасаар харилцах, байршуулах, татах, автоматаар синхрончлох, байршил тогтоох зэрэг дата үйлчилгээнүүдэд нэмэлт төлбөр гарч болно. Нэмэлт төлбөрөөс зайлсхийхийн тулд хэрэгцээндээ тохирсон дата багцыг сонгоно уу. Нэмэлт мэдээлэл хүсвэл үйлчилгээ үзүүлэгчдээ хандана уу.

## Зааврын мэдэгдлүүд



**СЭРЭМЖЛҮҮЛЭГ:** Хэрэглэгч болон гуравдагч этгээдийн биед гэмтэл учруулж болзошгүй нөхцөл байдал.



**АНХААРУУЛГА:** Хүний биед хөнгөн гэмтэл учруулах буюу төхөөрөмжид гэмтэл учруулж болзошгүй нөхцөл байдал.



**ТЭМДЭГЛЭЛ:** Мэдэгдэл буюу нэмэлт мэдээлэл.



# Агуулга

5 Аюулгүй бөгөөд үр ашигтай ашиглалтын заавар

## 01

### Тусгай загварын нэмэлт функцүүд

- 14 Өргөн харагдах өнцгийн камер
- 15 Олон үйлдлийн функц
- 16 Хурууны хээ таних
- 20 түргэн түгээх

## 02

### Үндсэн функцүүд

- 22 Бүтээгдэхүүний бүрэлдэхүүн хэсгүүд ба нэмэлт хэрэгслүүд
- 23 Эд ангийн тойм
- 25 Асаах эсвэл унтраах
- 26 SIM карт ба зайг суурилуулах
- 28 Санах ойн картыг хийх
- 29 Санах ойн картыг авах
- 30 Зайг цэнэглэх
- 32 Мэдрэгчтэй дэлгэц
- 36 Үндсэн дэлгэц
- 44 Дэлгэцийн түгжээ
- 48 Санах ойн картын шифрлэлт
- 49 Дэлгэцийн агшны зураг авах
- 50 Бичвэр оруулах
- 56 Бүү саад бол

## 03

### Хэрэгтэй аппууд

- 58 Апп суулгах ба устгах
- 59 Устгасан апп
- 60 Гар утас
- 64 Мессеж
- 65 Камер
- 73 Галерей
- 76 Хөгжим
- 77 И-мэйл
- 79 Хуанли
- 80 QuickMemo+
- 82 Тооны машин
- 83 Цагны
- 84 Таталт
- 84 Файл менежер
- 84 FM Radio
- 85 Харилцагчид
- 87 LG SmartWorld
- 88 Даалгаврууд
- 88 LG Backup
- 89 RemoteCall Service
- 90 Evernote
- 90 Facebook
- 90 Instagram
- 90 Chrome
- 90 Google аппууд

## 04

### Утасны тохиргоо

- 94 Тохиргоо
- 94 Сүлжээ
- 105 Дуу ба мэдэгдэл
- 106 Дэлгэц
- 107 Үндсэн

## 05

### Хавсралт

- 117 LG хэлний тохиргоо
- 117 LG Bridge
- 118 Утасны програм хангамжийг шинэчлэх
- 120 Байнга асуудаг асуултууд
- 124 Хулгайн эсрэг заавар
- 125 Нэмэлт мэдээлэл

# Аюулгүй бөгөөд үр ашигтай ашиглалтын заавар

Эдгээр энгийн зааврыг уншина уу. Эдгээр зааврыг дагаж мөрдөхгүй байх нь аюултай бөгөөд хууль бус юм.

Доголдол үүсвэл таны төхөөрөмжид суурилуулж өгсөн програм хангамжийн хэрэгсэл нь доголдлын бүртгэлийг цуглуулах болно. Энэ хэрэгсэл нь сүлжээ унах, аппликэйшн ачаалах үеийн дохионы хүч, гар утасны ID байрлал гэх мэт зөвхөн тухайн доголдолд хамааралтай өгөгдлийг цуглуулдаг. Бүртгэлийн мэдээллийг зөвхөн доголдлын шалтгааныг тогтооход туслах зорилгоор ашигладаг. Эдгээр бүртгэлийн мэдээлэл нь шифрлэгдсэн бөгөөд төхөөрөмжийг засуулахаар буцааж өгсөн тохиолдолд зөвхөн LG-ийн эрх бүхий засвар үйлчилгээний төв энэ мэдээлэлд хандах эрхтэй байна.

## Радио давтамжийн энергид өртөх байдал

Радио долгионд өртөх байдал, хувийн шингээлтийн хурдны (SAR) талаарх мэдээлэл.

Энэ гар утас нь радио долгионд өртөх байдалтай холбогдуулан аюулгүй байдлын холбогдох шаардлагад бүрэн нийцсэн. Эдгээр шаардлага нь нас, эрүүл мэндийн байдлаас үл хамааран бүх хүний аюулгүй байдлыг хангахад чиглэсэн аюулгүй байдлын хүрээг багтаасан шинжлэх ухааны үндэслэлтэй удирдамжид үндэслэсэн болно.

- Радио долгионд өртөх байдлын удирдамж нь хувийн шингээлтийн хурд буюу SAR хэмээх хэмжилтийн нэгж ашигладаг. SAR-ын сорилтыг явуулахдаа төхөөрөмж давтамжийн бүх зурваст хамгийн дээд хүчээрээ дамжуулж байх үед стандарт аргыг ашигладаг.
- Янз бүрийн загварын LG төхөөрөмжүүдийн SAR түвшний хооронд зөрүү байдаг ч эдгээр нь бүгд радио долгионд өртөх байдлын холбогдох удирдамжид нийцэх байдлаар бүтээгддэг.
- Үл ионжуулагч цацрагаас хамгаалах олон улсын комиссоос зөвлөмж болгодог SAR-ын хамгийн өндөр утга нь 10 г зөөлөн эд тутамд 2 Вт/кг байна.

- Энэ загварын хувьд чихэнд наан ашиглах сорилт хийгдсэн SAR-ын хамгийн өндөр утга нь 0,477 Вт/кг (10 г), биед зүүх сорилтын хувьд 0,937 Вт/кг (10 г) байсан.
- Чихэнд ойр буюу хэвийн ашиглалтын байрлалд эсвэл биеэс дор хаяж 5 мм-ийн зайд байрлуулсан байх нөхцөлд энэ төхөөрөмж нь радио давтамжид өртөх байдлын удирдамжид нийцнэ. Биедээ зүүж явахын тулд гэр, бүсний хавчуурга, тогтоогч зэргийг ашиглах тохиолдолд тухайн хэрэгсэл нь металл агуулаагүй байх ёстой бөгөөд бүтээгдэхүүнийг биеэс дор хаяж 5 мм-ийн зайд байрлуулсан байх ёстой. Өгөгдлийн файл эсвэл зурвас дамжуулахын тулд гар утас сүлжээнд холбогдсон байх шаардлагатай. Зарим тохиолдолд ийнхүү сүлжээнд холбогдох хүртэл өгөгдлийн файл эсвэл зурвас дамжуулалт саатаж магадгүй. Дамжуулалт хийгдэж дуусах хүртэл тусгаарлах зайн зааварчилгааг дагаж мөрд.

## Бүтээгдэхүүний арчилгаа, техникийн үйлчилгээ

- Үргэлж энэхүү загварын гар утсанд хэрэглэхийг зөвшөөрсөн LG-ийн оригинал зай, цэнэглэгч, нэмэлт хэрэгслүүд ашигла. Өөр төрлийнхийг хэрэглэвэл төхөөрөмжид хамаарах баталгаа, зөвшөөрлийг хүчингүй болгохоос гадна аюултай байж болно.
- Танд урьдчилан мэдэгдээгүй ч энд үзүүлсэн зарим агуулга, дүрслэл нь таны төхөөрөмжийнхөөс өөр байж болно.
- Гар утсыг бүү задал. Засвар хийх шаардлагатай болбол мэргэжлийн засвар үйлчилгээний техникчид өгч, засуулах ёстой.
- Баталгааны хүрээнд LG-ийн сонголтоор засвар хийх үед тухайн сольж буй эд ангитай тэнцэх хэмжээний ажиллагаатай шинэ эсвэл ашиглагдаж байсан эд анги, хавтангаар сольж болно.
- Зурагт, радио, персонал компьютер гэх мэт цахилгаан хэрэгслээс хол байлга.
- Гар утсыг халаагуур, халуун тогоо гэх мэт дулааны эх үүсвэрээс хол байлгах ёстой.
- Унагааж болохгүй.
- Энэ гар утсыг механик доргилт, цохилтод өртүүлж болохгүй.

- Тусгай журмын дагуу гар утсыг унтраах шаардлагатай газар байхдаа заавал унтрааж бай. Жишээлбэл, гар утсыг эмнэлэгт ашиглавал эмнэлгийн мэдрэмтгий төхөөрөмжид нөлөөлж болзошгүй тул бүү ашигла.
- Гар утсыг цэнэглэж байх үед нойтон гараар хүрч болохгүй. Ингэвэл цахилгаан гүйдэлд цохиулж, мөн гар утас ноцтой гэмтэхэд хүргэнэ.
- Гар утас халж, галын аюул үүсгэж болзошгүй тул түүнийг шатамхай материалыг дэргэд бүү цэнэглэ.
- Гар утасны гадна талыг хуурай алчуураар арчиж, цэвэрлэнэ (бензин, шингэлэгч, спирт гэх мэт уусмал ашиглаж болохгүй).
- Гар утсаа цэнэглэхдээ зөөлөн тавилга дээр бүү тавь.
- Гар утсаа сайтар агааржуулсан газар цэнэглэх ёстой.
- Энэ гар утсаа хэт их утаа, тоостой газар бүү байлга.
- Гар утсаа кредит карт, нийтийн тээврийн тийзний дэргэд бүү хадгал. Ингэвэл соронзон туузан дээрх мэдээлэлд нөлөөлж болно.
- Дэлгэцийг хурц ирмэгтэй зүйлээр бүү товш. Ингэвэл гар утас гэмтэж магадгүй.
- Гар утсаа шингэн эсвэл чийгтэй орчинд бүү байлга.
- Чихэвч гэх мэт нэмэлт хэрэгсэл ашиглахдаа болгоомжтой бай. Шаардлагагүй бол антенд бүү хүр.
- Хагарсан, цуурсан эсвэл эмтэрсэн шилийг ашиглаж, хүрч, солих гэж эсвэл засах гэж оролдож болохгүй. Буруу ашиглалтын улмаас шилэн дэлгэц эвдэрсэн тохиолдолд холбогдох засвар үйлчилгээ нь энэ баталгаанд багтахгүй.
- Таны гар утас бол хэвийн ашиглалтын үеэр дулаан ялгаруулдаг электрон төхөөрөмж юм. Агаар сэлгэлт байхгүй орчинд гар утсыг хэт удаан хугацааны турш гартаа барьж, арьсандаа хүргэвэл эвгүй байх буюу бага зэрэг түлж магадгүй. Тиймээс ашиглалтын явцад эсвэл дараа нь төхөөрөмжтэй болгоомжтой харьц.
- Хэрвээ таны гар утас норвол залгуураас шууд салгаж, бүрэн хатаа. Шарах зуух, богино долгионы зуух эсвэл үс хатаагч гэх мэт халаалтын гадаад эх үүсвэрийн тусламжтайгаар хатаах процессыг хурдасгаж болохгүй.

- Бүтээгдэхүүнд шингэн хүргэж болохгүй гэдгийг анхаарна уу. Хэрвээ бүтээгдэхүүн нойтон бол ашиглах буюу цэнэглэж болохгүй. Бүтээгдэхүүн норсон бол шингэний гэмтэл заагчийн өнгө өөрчлөгдөх болно. Энэ тохиолдолд баталгаат хугацаанд үнэ төлбөргүй засвар үйлчилгээ авах эрхийг тань хязгаарлана гэдгийг анхаарна уу.

## Гар утасны үр ашигтай ашиглалт

### Электрон төхөөрөмжүүд

Бүх төхөөрөмж долгионы саад хүлээн авч магадгүй. Энэ тохиолдолд ажиллагаанд нөлөөлөх болно.

- Зөвшөөрөл авалгүйгээр гар утсыг эмнэлгийн төхөөрөмжийн дэргэд бүү ашигла. Таны гар утасны ажиллагаа таны эмнэлгийн аппаратын ажиллагаанд саад учруулж болзошгүй эсэхийг тогтоохын тулд эмчтэйгээ зөвшилц.
- Зүрхний аппарат үйлдвэрлэгч тус зүрхний аппаратын ажиллагаанд саад учруулахгүй байх үүднээс бусад төхөөрөмжийг зүрхний аппаратаас дор хаяж 15 см-ийн зайд байлгахыг зөвлөдөг.
- Энэ төхөөрөмж тод эсвэл анивчсан гэрэл гаргаж магадгүй.
- Гар утас сонсголын зарим аппаратад саад болж магадгүй.
- Зурагт, радио, компьютер гэх зэрэг төхөөрөмжид бага зэрэг долгионы саад учруулж магадгүй.
- Хэрвээ боломжтой бол гар утсыг 0 °C-40 °C хэмийн орчинд ашигла. Төхөөрөмж хэт бага эсвэл өндөр температурт өртвөл гэмтэж, буруу ажиллаж, тэр байтугай дэлбэрч магадгүй.

### Замын аюулгүй байдал

Машин жолоодож буй газарт гар утас ашиглалтын талаар мөрдөгддөг хууль, журмыг дагаж мөрд.

- Машин жолоодож байх үед гар утсыг бүү ашигла.
- Жолоодох үйл явцад бүх анхаарлаа хандуул.
- Хэрвээ замын нөхцөл байдал муу байвал дуудлага хийх эсвэл дуудлагад хариулахын тулд машиныг замаас гаргаж зогсоо.

- Радио давтамжийн энерги нь машины стерео тоглуулагч эсвэл аюулгүйн төхөөрөмж гэх мэт машины зарим электрон системд нөлөөлж магадгүй.
- Машиныг аюулгүйн дэрээр тоноглон бол угсармал эсвэл зөөврийн утасгүй төхөөрөмжид саад болох зүйл бүү хий. Ингэвэл аюулгүйн дэр ажиллагаагүй болох буюу эсхүл буруу ажилласны улмаас хүний биед ноцтой гэмтэл учруулж болзошгүй.
- Хэрвээ та чанга хөгжим сонсож байгаа бол орчин тойрноо мэдрэхийн тулд дууны хэмжээг зохих хэмжээнд тохируул. Энэ нь ялангуяа замын ойр хавьд байхад маш чухал ач холбоцолтой юм.

## Сонсголоо гэмтээхээс зайлсхийх



Сонсголоо гэмтээхгүйн тулд удаан хугацааны турш чанга хөгжим сонсохоос зайлсхий.

Хэрвээ та удаан хугацааны турш чанга хөгжим сонсвол сонсголоо гэмтээж магадгүй. Тиймээс гар утсаа чихнийхээ ойр асааж, унтраахгүй байхыг бид зөвлөж байна. Мөн хөгжим болон дуудлагын дууны хэмжээг зохистой түвшинд тохируулахыг бид зөвлөж байна.

- Чихэвч ашиглах үедээ ойр хавьд байгаа хүмүүсийн яриаг сонсож чадахгүй байвал эсвэл таны сонсож буй хөгжим хажууд сууж байгаа хүнд сонсогдож байвал дууны хэмжээг багасга.



- Чихэвчээс гарч буй дууны хэт их даралт нь сонсгол алдахад хүргэж болно.

## Шилэн эд ангиуд

Таны гар утасны зарим эд анги шилээр хийгдсэн болно. Хэрвээ таны төхөөрөмж хатуу гадаргуу дээр унавал эсвэл хүчтэй цохилтод өртвөл шил нь хагарч магадгүй. Хэрвээ шил хагарвал түүнийг салгах гэж бүү оролд, мөн түүнд бүү хүр. Эрх бүхий үйлчилгээ үзүүлэгчээр шилийг солиулах хүртэл гар утсаа ашиглахаа зогсоо.

## Тэсэлгээний талбай

Тэсэлгээ хийж байгаа талбайд гар утсаа бүү ашигла.  
Хориг хязгаарлалтыг сахин мөрдөж, дүрэм, журмыг баримтал.

## Тэсэрч дэлбэрэх аюултай орчин

- Гар утсаа шатахуун түгээх станцын орчинд бүү ашигла.
- Шатахуун эсвэл химийн бодист ойрхон бүү ашигла.
- Гар утас эсвэл түүний нэмэлт хэрэгслүүдийг шатамхай хий, шингэн эсвэл тэсрэх бодис агуулсан тасалгаанд хамт тээвэрлэж эсвэл хадгалж болохгүй.

## Агаарын хөлөг онгоц дотор

Гар утас нь агаарын хөлөг онгоцонд долгионы саад үүсгэж магадгүй.

- Агаарын хөлөг онгоцонд суухын өмнө гар утсаа унтраа.
- Хөлөг онгоцны нисэх багийн зөвшөөрөлгүйгээр газарт байх үед гар утсаа бүү ашигла.

## Хүүхэд

Гар утсыг бага насны хүүхдийн хүрч чадахгүй газар хадгал. Гар утсыг залгивал Хоолойд тээглэх аюултай жижиг эд ангиуд Орсон байдгийг анхаарна уу.

## Яаралтай тусламжийн дуудлага

Зарим үүрэн холбооны сүлжээнд яаралтай тусламжийн дуудлага хийх боломжгүй байж магадгүй. Тиймээс яаралтай тусламжийн дуудлага хийхдээ зөвхөн өөрийн гар утсанд найдаж болохгүй. Орон нутгийн үйлчилгээ үзүүлэгчээс лавлана уу.



## Зайны тухай мэдээлэл, зайны арчилгаа

- Та зайг дахин цэнэглэхийн өмнө түүнийг бүрэн цэнэггүй болгосон байх шаардлагагүй. Бусад зайны системээс ялгаатай зүйл бол зайны ажиллагаанд сөргөөр нөлөөлөх санах ой байхгүй.
- Зөвхөн LG зай болон цэнэглэгчийг ашигла. LG цэнэглэгч нь зайны эдэлгээний хугацааг уртасгахад зориулагдсан юм.
- Зайг задалж эсвэл богино холбоос үүсгэж болохгүй.
- Зайны металл контактуудыг цэвэр байлга.
- Зай нь хангалттай үр дүнтэй ажиллахгүй болсон тохиолдолд түүнийг солих ёстой. Зайны иж бүрдлийг шинээр солих шаардлагатай болохоос өмнө олон зуун удаа цэнэглэж болно.
- Зайг удаан хугацааны турш ашиглаагүй бол түүний ашиглах боломжтой байдлыг нэмэгдүүлэхийн тулд зайг дахин цэнэглэ.
- Зайны цэнэглэгчийг нар шууд тусдаг эсвэл өндөр чийгшилтэй газар (ариун цэврийн өрөө гэх мэт) байлгаж болохгүй.
- Зайны ажиллагааг муутгаж болзошгүй тул зайг хүйтэн эсвэл халуун газар үлдээж болохгүй.
- Хэрвээ зайг буруу төрлийн зайгаар соливол дэлбэрэх аюултай. Ашигласан зайг зааврын дагуу хая.
- Хэрвээ та зайг солих шаардлагатай бол хамгийн ойр байрлах "LG Electronics"-ийн албан ёсны үйлчилгээний цэг эсвэл борлуулагчид аваачиж тусалцаа авна уу.
- Гар утсыг бүрэн цэнэглэсний дараа цахилгааны хэмнэлтийг бий болгох үүднээс цэнэглэгчийг ханын залгуураас заавал салгаарай.
- Зайны эдэлгээний бодит хугацаа нь сүлжээний тохиргоо, бүтээгдэхүүний тохиргоо, ашиглалтын хэв маяг, зай болон хүрээлэн буй орчны нөхцөл байдлаас хамаарна.
- Зайг амьтны шүд эсвэл хумс гэх мэт хурц ирмэгтэй зүйлтэй хүргэж болохгүй. Энэ нь гал гарахад хүргэж магадгүй.

## Хувийн мэдээлэл хамгаалах

- Хувийн эмзэг мэдээлэл алдагдах, буруугаар ашиглагдах явдлаас сэргийлэх үүднээс хувийн мэдээллээ заавал хамгаал.
- Төхөөрөмжийг ашиглах явцад чухал мэдээллээ нөөцлөн хадгалж бай. LG нь аливаа мэдээлэл алдагдах тохиолдолд хариуцлага хүлээхгүй.
- Эмзэг мэдээлэл буруугаар ашиглагдах явдлаас сэргийлэх үүднээс төхөөрөмжийг хаяхдаа бүх мэдээллийг нөөцөлж аваад, төхөөрөмжийн анхны тохиргоог сэргээ.
- Аппликэйшн татах үед зөвшөөрлийн дэлгэцийг анхааралтай унш.
- Төхөөрөмжийн олон функц эсвэл таны хувийн мэдээлэлд хандах боломжтой аппликэйшныг ашиглахдаа сонор сэрэмжтэй бай.
- Хувийн бүртгэлүүдээ тогтмол шалгаж бай. Хэрвээ таны хувийн мэдээллийг буруугаар ашиглаж байгаа ямар нэг шинж тэмдэг илэрвэл үйлчилгээ үзүүлэгчээсээ тухайн аппликэйшныг устгаж эсвэл таны бүртгэлийн мэдээллийг өөрчилж өгөхийг хүс.
- Хэрвээ та төхөөрөмжөө хулгайд алдсан эсвэл хаяж гэсэн бол хувийн мэдээллээ хамгаалах үүднээс бүртгэлийнхээ нууц үгийг өөрчил.
- Үл мэдэгдэх эх сурвалж бүхий аппликэйшныг бүү ашигла.





01

**Тусгай загварын  
нэмэлт  
функцүүд**

# Өргөн харагдах өнцгийн камер

Та урд болон арын камер дээрх өргөн харагдах өнцгийг ашиглан өөрт бодитоор харагдах байдлаас илүү өргөн хүрээг хамарсан зураг авч, бичлэг хийж болно.

Камер аппыг эхлүүлээд,  / -г товшиж, стандарт эсвэл өргөн харагдах өнцгийн хооронд сэлгэ.

## Урд камер

Стандарт өнцгийн дүрс

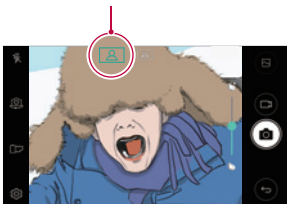

Өргөн өнцгийн дүрс





- *Камер нээх* хэсгээс дэлгэрэнгүй мэдээлэл авна уу.

# Олон үйлдлийн функц

## Олон цонх

Та дэлгэцийг олон цонх болгон хуваах замаар хоёр аппыг зэрэг ашиглаж болно.

Апп ашиглаж байх явцад Үндсэн мэдрэгчтэй товчнуудаас  дээр удаан дарж байгаад, сүүлийн үед ашигласан аппын жагсаалтаас хүссэн аппаа сонго.

- Та үндсэн дэлгэц дээр харагдаж буй хоёр аппыг зэрэг ашиглаж болно.
- Олон цонх функцийг зогсоохын тулд  дээр удаан дар.

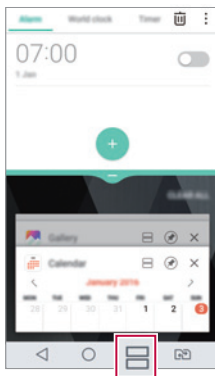
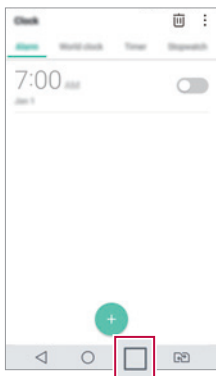

- Та олон цонхны функцийг дэмждэг апп дээр энэ функцийг ашиглаж болно.
- Олон цонх функцийг зарим апп, тэр дундаа татаж авсан аппууд дэмждэггүй.

## Тойм дэлгэц

Тойм дэлгэц нь сүүлийн үед ашигласан аппуудыг тоймлон харуулдаг.

Сүүлийн үед ашигласан аппын жагсаалтыг харахын тулд үндсэн дэлгэц дээр -г товшоод, гарч ирэх аппыг товш.

- Аппыг Олон цонх функцээр эхлүүлэхийн тулд тухайн аппыг удаан дарж байгаад, дэлгэцийн дээд хэсэг рүү чир. Мөн та апп бүрийн дээр байрлах -г товшиж болно.

## Хурууны хээ таних

### Хурууны хээ таних тойм

Та хурууны хээ таних функцийг ашиглахын өмнө хурууныхаа хээг төхөөрөмж дээрээ бүртгүүлсэн байх ёстой.

Хурууны хээ таних функцийг дараах тохиолдолд ашиглаж болно:

- Дэлгэцийн түгжээг тайлах.
- Түгжигдсэн контентыг **Галерей** эсвэл **QuickMemo+** дээр үзэх.
- Апп руу нэвтэрч эсвэл өөрийгөө хурууны хээгээр таниулж худалдан авалтаа баталгаажуул.



- Төхөөрөмж нь хэрэглэгчийг танихын тулд хурууны хээг ашиглаж болно. Хурууны хээ мэдрэгч нь өөр өөр хэрэглэгчийн маш адилхан хурууны хээг ижил хурууны хээ байна гэж таньж магадгүй. Төхөөрөмжийн хамгаалалтыг сайжруулахын тулд дэлгэцийн түгжээг дүрс, PIN эсвэл нууц үг дээр тохируул.

## **Хурууны хээ таних функцийг ашиглахад анхаарч, урьдчилан сэргийлэх зүйлс**

Хурууны хээ таних нарийвчлал олон шалтгааны улмаас буурч болно. Таних нарийвчлалыг дээшлүүлэхийн тулд төхөөрөмжийг ашиглахын өмнө дараах зүйлийг шалга.

- Төхөөрөмжийн тэжээлийн/түгжих товчлуур нь хурууны хээний мэдрэгчтэй байдаг. Тэжээлийн/түгжих товчлуурыг зоос, түлхүүр гэх мэт металл эд зүйлээр гэмтээгээгүй эсэхийг нягтал.
- Тэжээлийн/түгжих товчлуур эсвэл таны хуруун дээр ус, тоос, бусад бодис байх үед хурууны хээний бүртгэл эсвэл танилт ажиллахгүй байж магадгүй. Хурууныхаа хээг таниулахын тулд хуруугаа цэвэрлэж, хатаа.
- Хэрвээ хурууны гадаргуу дээр шарх сорви байвал, эсвэл усанд дэвтсэний улмаас гадаргуу нь овойж товойсон байвал хурууны хээг танихгүй байж магадгүй.
- Хэрвээ та хуруугаа нугалж эсвэл зөвхөн хурууныхаа үзүүрийг ашиглавал хурууны хээг тань танихгүй байж магадгүй. Тэжээлийн/түгжих товчлуурын нийт гадаргууг бүхэлд нь хуруугаараа дарахыг хичээгээрэй.
- Бүртгүүлэх тоолондоо зөвхөн нэг хуруугаа уншуул. Нэгээс олон хуруу шалгуулбал хурууны хээг бүртгэх, таних процесст нөлөөлж болзошгүй.
- Хэрвээ орчны агаар хуурай байвал төхөөрөмж нь статик цахилгаан үүсгэж магадгүй. Хэрвээ орчны агаар хуурай байвал хурууны хээгээ уншуулахаас зайлсхий эсвэл статик цахилгааныг арилгахын тулд уншуулахын өмнө зоос, түлхүүр гэх мэт металл эд зүйлд хүр.

# Хурууны хээ бүртгүүлэх

Хурууны хээгээр таних функцийг ашиглахын тулд та хурууныхаа хээг төхөөрөмждөө бүртгүүлж, хадгалж болно.

## 1 ○ > Тохиргоо > Үндсэн > Хурууны хээ & аюулгүй байдал > Хурууны хээ-г товш.



- Хамгаалалттай түгжээг идэвхжүүлсэн үед энэ функц боломжтой байна.
  - Тогшилтын код, дүрс, PIN эсвэл нууц үгээр төхөөрөмжийг түгж.
- Хэрвээ түгжих дэлгэц идэвхгүй байвал дэлгэц дээрх зааврын дагуу түгжих дэлгэцийг тохируул. Дэлгэрэнгүй мэдээлэл хүсвэл *Дэлгэцийн түгжээний тохиргоог тохируулах*-г үзнэ үү.

## 2 Төхөөрөмжийн ар талд байрлах тэжээлийн/түгжих товчлуурыг олж, хурууны хээгээ бүртгүүлэхийн тулд дээр нь хуруугаа зөөлөн тавь.



- Мэдрэгчид хурууны хээгээ таниулахын тулд тэжээлийн/түгжих товчлуур дээр зөөлөн дар. Хэрвээ та тэжээлийн/түгжих товчлуур дээр хэтэрхий хүчтэй дарвал дэлгэцийн түгжээний функц идэвхжиж эсвэл дэлгэц унтарч магадгүй.
- Таны хурууны хээ тэжээлийн/түгжих товчлуурын мэдрэгчийн нийт гадаргууг хамарсан эсэхийг нягтал.

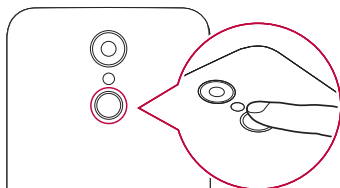



- 3 Дэлгэц дээрх зааврыг дага.
  - Хурууны хээг бүртгэх хүртэл хуруугаа бага багаар хөдөлгөх замаар хурууны хээгээ давтан уншуул.
- 4 Хурууны хээний бүртгэл дуусахад **ТИЙМ** дээр товш.
  - Өөр хурууны хээ бүртгүүлэхийн тулд **ДАХИАД НЭМЭХ** гэснийг товш. Хэрвээ та зөвхөн нэг хурууны хээ бүртгүүлсэн бөгөөд тухайн хуруу нь тааруу байдалд байгаа бол хурууны хээ таних функц сайн ажиллахгүй байж магадгүй. Ийм нөхцөл байдлаас урьдчилан сэргийлэхийн тулд хэд хэдэн хурууны хээгээ бүртгүүлээрэй.

## Хурууны хээг цэгцлэх

Та бүртгэгдсэн хурууны хээнүүдийг өөрчилж эсвэл устгаж болно.

- 1 **○ > Тохиргоо > Үндсэн > Хурууны хээ & аюулгүй байдал > Хурууны хээ-г** товш.
- 2 Заасан түгжих аргын дагуу түгжээг тайл.
- 3 Хурууны хээний жагсаалтаас аль нэг хурууны хээн дээр товшиж, нэрийг нь өөрчил. Устгахын тулд **☒** дээр товш.

## Дэлгэцийн түгжээг хурууны хээгээр тайлах

Та хурууны хээгээ ашиглан дэлгэцийн түгжээг тайлж эсвэл түгжигдсэн контентыг үзэж болно. Хүссэн функцийг идэвхжүүл:

- 1 **○ > Тохиргоо > Үндсэн > Хурууны хээ & аюулгүй байдал > Хурууны хээ-г** товш.
- 2 Заасан түгжих аргын дагуу түгжээг тайл.
- 3 Хурууны хээний тохиргооны дэлгэц дээр хүссэн функцээ идэвхжүүл:
  - **Дэлгэцийн цоож:** Дэлгэцийн түгжээг хурууны хээгээр тайлна.
  - **Агуулга түгжих:** Контентын түгжээг хурууны хээгээр тайлна. Үүнийг хийхийн тулд тухайн контент түгжигдсэн эсэхийг нягтал.

# ТҮРГЭН ТҮГЭЭХ

Та зураг авч, бичлэг хийсэн даруйдаа түүнийгээ хүссэн апптайгаа хуваалцаж болно.

- 1 ○> 📷-г товшиж, дараа нь зураг авч эсвэл видео бичлэгээ хий.
  - 2 Дэлгэц дээр гарч ирэх аппын дүрс дээр дарах замаар тухайн аппаар дамжуулан хуваалц.
- Дүрсийг эсрэг чиглэлд шударх замаар зураг, видеоогоо хуваалцахад ашиглаж болох бусад аппыг харж болно.

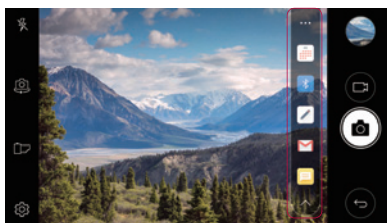

- Төхөөрөмжид суулгасан аппуудад хандах хандалтын төрөл, давтамжаас хамааран түргэн түгээх дүрсийг ашиглан гаргаж ирсэн апп нь өөр байж болно.



02

**Үндсэн  
функцүүд**

# Бүтээгдэхүүний бүрэлдэхүүн хэсгүүд ба нэмэлт хэрэгслүүд

Таны төхөөрөмжид дараах зүйлс орсон байна.

- Төхөөрөмж
- Зай
- Стерео чихэвч
- USB кабель
- Цэнэглэгч
- Түргэн эхлэх гарын авлага



- Дээр тодорхойлсон зүйлс заавал байх зүйлс биш байж болно.
- Төхөөрөмжтэй хамт ирэх зүйлс болон боломжтой аливаа нэмэлт хэрэгсэл тухайн бүс нутаг, үйлчилгээ үзүүлэгчээс хамааран өөр өөр байж болно.
- Үргэлж жинхэнэ "LG Electronics"-ийн нэмэлт төхөөрөмжүүд ашигла. Бусад үйлдвэрлэгчийн үйлдвэрлэсэн нэмэлт хэрэгслийг ашиглавал төхөөрөмжийн дуудлагын үр дүнд нөлөөлөх буюу ажиллагааг нь доголдуулж болно. Түүнчлэн энэ нь LG-ийн засварын үйлчилгээнд хамрагдахгүй байж болно.



- Хэрвээ эдгээр үндсэн зүйлсийн аль нэг нь дутуу байвал төхөөрөмжөө худалдаж авсан борлуулагчдаа хандана уу.
- Нэмэлт үндсэн зүйлс худалдан авахын тулд LG-ийн үйлчилгээний төвд хандана уу.
- Сонголтын зүйлс худалдан авахын тулд LG-ийн үйлчилгээний төвд хандаж борлуулагчдын талаар мэдээлэл авна уу.
- Бүтээгдэхүүний хайрцаг дотор буй зарим зүйлийг урьдчилан мэдэгдэхгүй өөрчилж болно.
- Таны төхөөрөмжийн гадаад байдал, үзүүлэлтүүдийг урьдчилан мэдэгдэхгүй өөрчилж болно.
- Төхөөрөмжийн үзүүлэлтүүд нь тухайн бүс нутаг эсвэл үйлчилгээ үзүүлэгчээс хамааран өөр өөр байж болно.
- "LG Electronics"-ийн нийлүүлсэн оригинал нэмэлт хэрэгслүүд ашиглаж байгаа эсэхээ нягтал. Гуравдагч этгээдийн нэмэлт хэрэгслүүд ашиглавал төхөөрөмжийг гэмтээх буюу ажиллагааг нь доголдуулж болно.

# Эд ангийн тойм

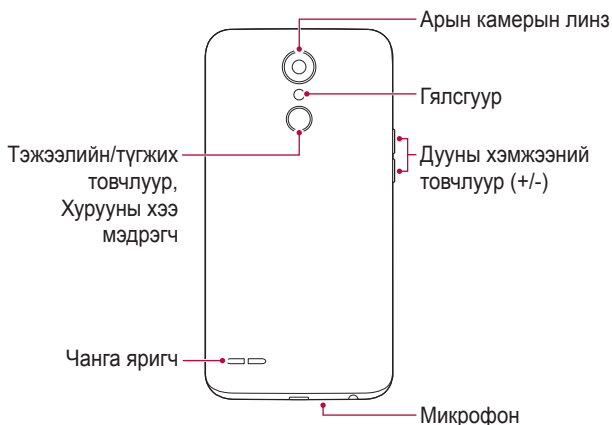
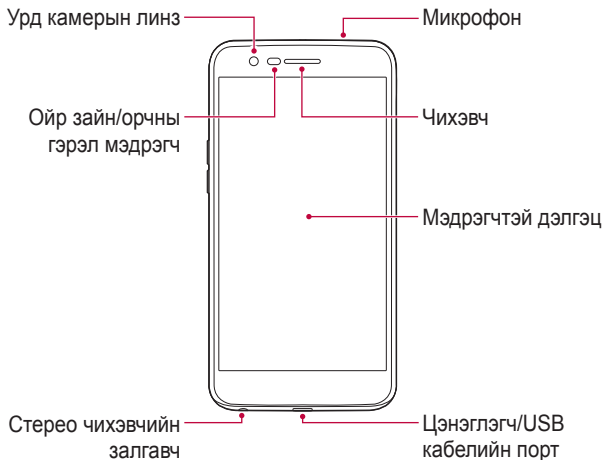

- Ойр зайн/орчны гэрэл мэдрэгч
  - Ойр зайн мэдрэгч: Дуудлагын явцад төхөөрөмж хүний биед ойрхон байвал ойр зайн мэдрэгч нь дэлгэцийг унтрааж, мэдрэгчтэй функцийг идэвхгүй болгоно. Төхөөрөмж тодорхой хүрээнээс гадагш гарахад дэлгэцийг буцааж асаан, мэдрэгчтэй функцийг идэвхжүүлнэ.
  - Орчны гэрэл мэдрэгч: Орчны гэрэл мэдрэгч нь цайралтын автомат удирдлагын горимыг идэвхжүүлсэн үед орчны гэрлийн эрчмийг шинжилнэ.
- Дууны хэмжээний товчлуур
  - Хонхны ая, дуудлага, мэдэгдлийн дууны хэмжээг тохируулна.
  - Камер хэрэглэж байхдаа зураг авахын тулд Дууны хэмжээний нэг товчлуурыг зөөлөн дар. Тасралтгүй зураг авахын тулд Дууны хэмжээний товчлуурыг дараад л бай.
  - Дэлгэц унтарсан эсвэл түгжигдсэн үед Дууны хэмжээ багасгах (-) товчлуурыг хоёр удаа дарж **Камер** аппыг нээ. Дууны хэмжээ өсгөх (+) товчлуурыг хоёр удаа дарж **Capture+** аппыг нээ.
- Тэжээлийн/түгжих товчлуур (Хурууны хээ мэдрэгч)
  - Дэлгэцийг асаах буюу унтраахыг хүсвэл товчлуурыг хэсэгхэн зуур дар.
  - Тэжээлийн удирдлагын аль нэг сонголтыг сонгохыг хүсвэл товчлуурыг удаан дар.
  - Дэлгэцийн түгжээг нээх явцыг хялбаршуулахын тулд хурууны хээ таних функцийг идэвхжүүл. Дэлгэрэнгүй мэдээлэл хүсвэл *Хурууны хээ таних тойм*-г үзнэ үү.
  - Урд камерыг хэрэглэж байхдаа зураг авахын тулд товчлуурыг товш. Дэлгэцийн агшныг буулгахын тулд товчийг хоёр удаа товш.



- Төхөөрөмжийн үзүүлэлтээс хамааран зарим функцэд хандахыг хязгаарласан байж болно.



- Төхөөрөмж дээр хүнд зүйл тавих буюу дээр нь сууж болохгүй. Ингэвэл мэдрэгчтэй дэлгэцийг нь гэмтээж болзошгүй.
- Дэлгэцийн хамгаалалтын хальс буюу нэмэлт хэрэгслүүд ойр зайн мэдрэгчид хөндлөнгөөс нөлөөлж болно.
- Хэрвээ таны төхөөрөмж нойтон байвал эсвэл чийгтэй газар ашиглаж байгаа бол мэдрэгчтэй дэлгэц эсвэл товчнууд нь зохих ёсоор ажиллахгүй байж болно.

## Асаах эсвэл унтраах

### Асаах

Унтраасан үед тэжээлийн/түгжих товчлуурыг удаан дар.



- Төхөөрөмжийг анх удаа асаахад анхны тохируулга хийгдэнэ. Ухаалаг утсыг анх удаа ачаалах хугацаа нь ердийнхөөс урт байж болно.

### Унтраах

Тэжээлийн/түгжих товчлуурыг удаан дарж байгаад, **Унтраана**-ыг сонго.

### Тэжээлийн удирдлагын сонголтууд

Тэжээлийн/түгжих товчлуурыг удаан дарж байгаад, аль нэг сонголтыг сонго.

- **Унтраана:** Төхөөрөмжийг унтраана.
- **Унтраан шинээр асаана:** Төхөөрөмжийг унтрааж, асаана.
- **Нислэгийн горимыг асаана уу:** Цахилгаан холбооны функцүүд, үүний дотор утасны дуудлага хийх, зурвасаар харилцах, интернэт үзэх зэрэг функцийг хаана. Бусад функцийг хэрэглэх боломжтой хэвээр байна.

# SIM карт ба зайг суурилуулах

Төхөөрөмжийн үйлчилгээ үзүүлэгчээс өгсөн SIM карт болон төхөөрөмжтэй хамт ирсэн зайг хий.

- 1 Арын хаалтыг авахын тулд төхөөрөмжийг нэг гартаа сайн барь. Нөгөө гараараа арын хаалтыг авахдаа зурагт харуулсанчлан эрхий хурууныхаа хумсаар өргөж ав.

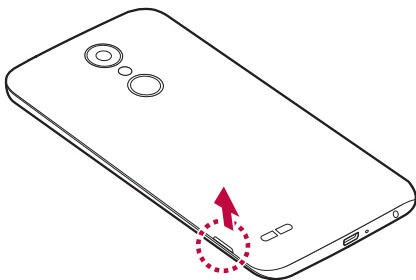

- 2 SIM картыг зурагт харуулсанчлан SIM картын үүрэнд гулсуулж хий. Картын алтлаг өнгийн контакт доошоо харсан байх ёстойг анхаар.

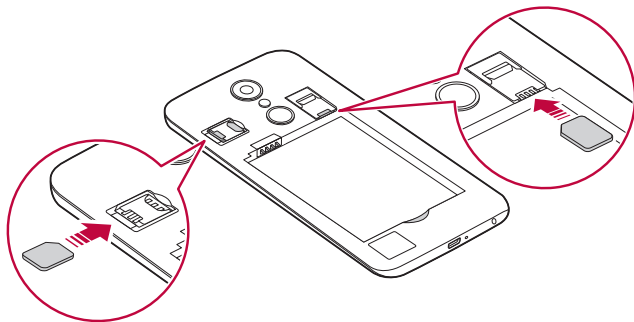



### 3 Зайг хий.

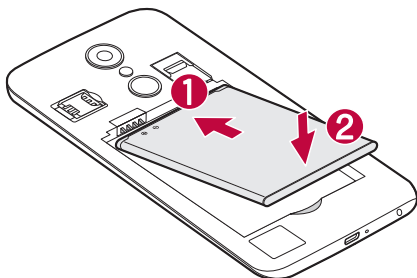

- 4 Хаалтыг төхөөрөмжид буцааж хийхдээ арын хаалтыг зайны тасалгааны дээр зэрэгцүүлж, байрандаа орж чагхийж дуугартал нь дар.

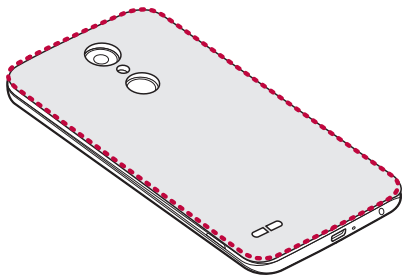

- Энэ төхөөрөмж зөвхөн нано SIM карт дэмждэг.
- Асуудалгүй ашиглахын тулд утсыг зөв төрлийн SIM карттай ашиглахыг зөвлөж байна. Үргэлж операторын нийлүүлсэн үйлдвэрийн SIM картыг ашигла.

## SIM карт хэрэглэхдээ анхаарах зүйлс

- SIM картаа бүү гээгээрэй. SIM картаа гээх буюу бусдад дамжуулсны улмаас учирсан гэмтэл болон бусад асуудлыг LG хариуцахгүй.
- SIM картыг хийх буюу авахдаа гэмтээхгүй байхын тулд болгоомжтой харьц.

## Санах ойн картыг хийх

Санах ойн картыг төхөөрөмждөө хий.

Тус төхөөрөмж 2 Тбайт хүртэл хэмжээтэй microSD картыг дэмжинэ. Санах ойн картын үйлдвэрлэгч ба төрлөөс хамааран зарим санах ойн карт таны төхөөрөмжтэй нийцэхгүй байж болно.

- 1 Арын хаалтыг ав.
- 2 Санах ойн картыг алтлаг өнгөтэй контактыг нь доош харуулж хий.

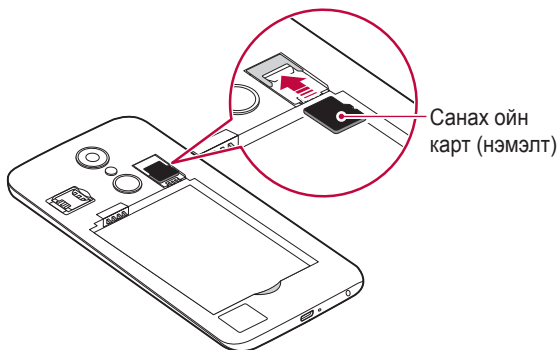

- 3 Арын хаалтыг буцааж хий.



- Зарим санах ойн карт төхөөрөмжтэй бүрэн нийцэхгүй байж болно. Хэрвээ та нийцэхгүй карт ашиглаж байгаа бол энэ нь төхөөрөмж, санах ойн картыг буюу эсхүл түүн дээр хадгалсан өгөгдлийг гэмтээж болно.



- Санах ойн картад байн байн өгөгдөл бичих буюу арилгавал санах ойн картын ашиглалтын хугацааг богиносгож болно.

## Санах ойн картыг авах

Санах ойн картыг авахаасаа өмнө аюулгүй ажиллагааны үүднээс түүнийг салга.

- 1 ○ > **Тохиргоо** > **Үндсэн** > **Агуулах** > △-ийг товш.
- 2 Арын хаалтыг авч, санах ойн картыг сугалж ав.



- Төхөөрөмж мэдээлэл дамжуулах буюу мэдээлэлд хандаж байх үед санах ойн картыг бүү ав. Ингэвэл өгөгдөл алдагдах буюу гэмтэхэд хүргэж болзошгүй бөгөөд санах ойн карт буюу төхөөрөмжийг ч гэмтээж болно. Санах ойн картыг зүй бус буюу эсхүл зохисгүй хэрэглэсний улмаас учирсан алдагдал, үүний дотор өгөгдлийн алдагдлыг LG хариуцахгүй.

# Зайг цэнэглэх

Төхөөрөмжийг хэрэглэхээсээ өмнө зайг бүрэн цэнэглэ.

Цэнэглэгч кабелийн нэг үзүүрийг цэнэглэгчид залгаж, кабелийн нөгөө үзүүрийг кабелийн портод хийгээд, цэнэглэгчийг тэжээлийн залгавчид залга.

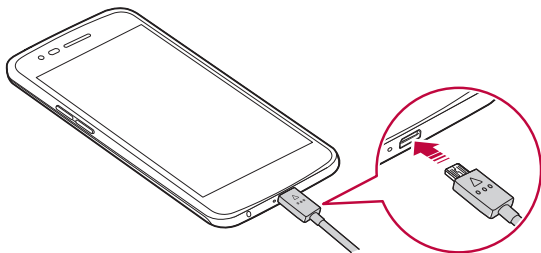

- Төхөөрөмжтэй хамт ирсэн USB кабелийг хэрэглэх ёстойг анхаар.
- LG-ийн зөвшөөрсөн цэнэглэгч, зай, цэнэглэгч кабель хэрэглэх ёстойг анхаар. Зайг гуравдагч этгээдийн цэнэглэгчээр цэнэглэвэл зай тэсэрч дэлбэрэх буюу төхөөрөмжийг гэмтээж болно.
- Төхөөрөмжийг цэнэглэж байхдаа хэрэглэвэл тогонд цохиулж болно. Төхөөрөмжийг хэрэглэхийн тулд цэнэглэхээ зогсоо.



- Төхөөрөмжийг бүрэн цэнэглэсний дараа цэнэглэгчийг тэжээлийн залгавчаас салга. Ингэснээр цахилгаан дэмий зарцуулахаас сэргийлнэ.
- Зайг цэнэглэх өөр нэг арга нь төхөөрөмжийг дэсктоп буюу эсхүл зөөврийн компьютерт USB кабелиар холбож цэнэглэх арга юм. Ингэвэл зайг энгийн аргаар цэнэглэснээс удаан цэнэглэж болно.
- Нэрлэсэн хүчдэлийг хангах боломжгүй USB төв ашиглан зайг цэнэглэж болохгүй. Цэнэглэлт амжилтгүй болох буюу эсхүл гэнэт зогсож болно.

## Төхөөрөмжийг хэрэглэхдээ анхаарах зүйлс

- Зайг солихдоо төхөөрөмжид гадны бодис, ус оруулахгүй байхад онцгой анхаар.
- Төхөөрөмжийн дотор талд металл объект эсвэл устай хүргэхгүй байхад анхаар.
- Өгөгдсөн USB кабелийг ашиглах ёстойг анхаар; гуравдагч этгээдийн USB кабель, цэнэглэгчийг төхөөрөмжтэйгээ хамт хэрэглэж болохгүй. LG-ийн хязгаарлагдмал баталгаат хугацаа гуравдагч этгээдийн нэмэлт хэрэгслийн ашиглалтад хамаарахгүй.
- Энэхүү гарын авлага дахь зааврыг дагахгүй, зохисгүй хэрэглэвэл төхөөрөмжийг гэмтээж болно.

## Зайн цэнэгийг үр ашигтай хэрэглэх

Хэрвээ та олон апп, функцийг зэрэг, тасралтгүй ажиллуулбал зайн цэнэгийн хугацааг багасгаж болно.

Зайн цэнэгийн хугацааг өсгөхийн тулд дэвсгэр ажиллагаануудыг цуцал.

Зайн цэнэгийн хэрэглээг багасгахын тулд дараах зөвлөмжүүдийг дага:

- Bluetooth® эсвэл Wi-Fi сүлжээний функцийг хэрэглэхгүй үедээ идэвхгүй болго.
- Дэлгэцийн хугацааг аль болох богино болгож тохируул.
- Дэлгэцийн цайралтыг багасга.
- Төхөөрөмжийг хэрэглээгүй үед дэлгэцийн түгжээг тохируул.
- Зайн цэнэгийн хэрэглээний тухай мэдээллийг шалгаж, зайн цэнэгийг шавхаж буй, татаж авсан аливаа аппыг хаа.

# Мэдрэгчтэй дэлгэц

Та мэдрэгчтэй дэлгэцтэй хэрхэн харьцаж төхөөрөмжөө удирдах талаар танилцаж болно.

## Товших

Аль нэг апп эсвэл сонголтыг сонгох буюу эсхүл ажиллуулахын тулд хурууны өндгөөр зөөлөн товш.

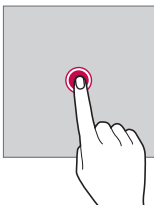

## Удаан дарах

Цэсийг сонголтуудын хамт харуулахын тулд түүнийг хэдэн секундйн турш дар.

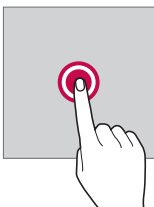

## Хоёр товших

Вэб хуудас дээр томруулах буюу жижигрүүлэхийн тулд хоёр удаа түргэн товш.

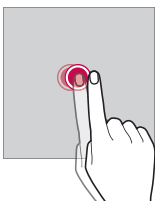

## Чирэх

Апп эсвэл виджет зэрэг зүйлийг товшоод хуруугаа өөр байршил руу хяналттай хөдөлгөөнөөр хөдөлгө. Та ямар нэгэн зүйл зөөхдөө энэ хөдөлгөөнийг ашиглаж болно.

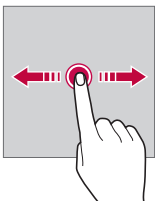

## Шудрах

Дэлгэцийг хуруугаараа товшиж, түр зогсохгүйгээр түргэн хөдөлгө. Та жагсаалт, вэб хуудас, зураг, дэлгэц зэрэг зүйлсийг гүйлгэж харахдаа энэ хөдөлгөөнийг ашиглаж болно.

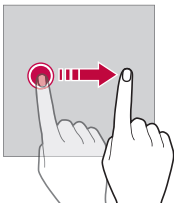

## Чимхэх буюу тэлэх

Гэрэл зураг, газрын зураг зэргийг жижигрүүлэхийн тулд хоёр хуруугаараа чимх. Томруулахын тулд хуруунуудаа салгаж тэл.

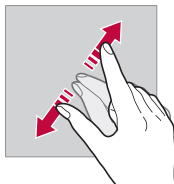
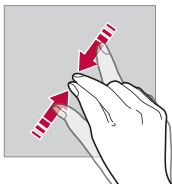

- Мэдрэгчтэй дэлгэцийг хэт их доргилт цохилтод бүү өртүүл. Ингэвэл мэдрэгчийг гэмтээж болно.





- Хэрвээ та төхөөрөмжийг соронзтой, металл эсвэл дамжуулагч материалын ойр хэрэглэвэл мэдрэгчтэй дэлгэц ажиллахгүй байж болно.
- Хэрвээ та төхөөрөмжийг хурц нартай үед, нарны шууд тусгалд хэрэглэвэл таны байршлаас хамааран дэлгэц харагдахгүй байж болно. Төхөөрөмжийг сүүдэртэй газар эсвэл орчны гэрэл нь хэт хурц биш, ном уншихад хангалттай гэгээтэй газар хэрэглэ.
- Дэлгэцийг хэт их хүчээр бүү дар.
- Хүссэн сонголт дээрээ хурууныхаа өндгөөр зөөлөн товш.
- Хэрвээ та бээлий өмссөн байхдаа эсвэл хумсныхаа үзүүрээр товшвол мэдрэгчтэй удирдлага зөв ажиллахгүй байж болно.
- Хэрвээ дэлгэц чийгтэй, нойтон байвал мэдрэгчтэй удирдлага зохих ёсоор ажиллахгүй байж болно.
- Хэрвээ гуравдагч этгээдийн дэлгүүрээс худалдан авсан дэлгэцийн хамгаалалтын хальс эсвэл нэмэлт хэрэгслийг төхөөрөмжид бэхэлсэн бол мэдрэгчтэй дэлгэц зохих ёсоор ажиллахгүй байж болно.

# Үндсэн дэлгэц

## Үндсэн дэлгэцийн тойм

Үндсэн дэлгэц нь төхөөрөмж дээрх олон янзын функц, аппад хандах гарааны цэг юм. Үндсэн дэлгэц рүү шууд очихын тулд аль ч дэлгэц дээрээс -г товш.

Та Үндсэн дэлгэц дээрх бүх апп, виджетийг удирдах боломжтой. Бүх суулгасан аппыг гүйлгэж харахын тулд дэлгэцийг зүүн, баруун тийш шудар.



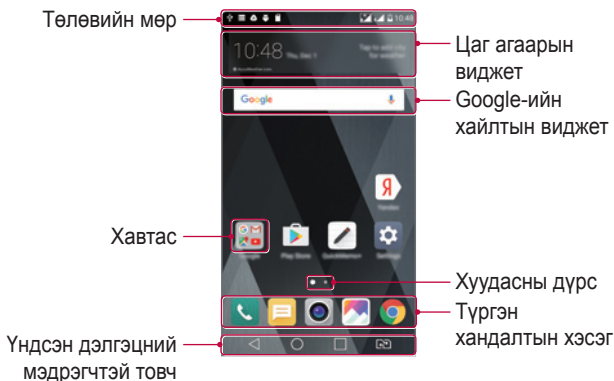

Апп хайхдаа Google хайлтыг хэрэглэ.

## Үндсэн дэлгэцийн загвар

Та Үндсэн дэлгэц дээрх бүх аппыг харж, виджет болон хавтаснуудыг эмхэлж цэгцлэх боломжтой.



- Үндсэн дэлгэц нь үйлчилгээ үзүүлэгч эсвэл програм хангамжийн хувилбараас хамааран өөр өөр байж болно.

- **Төлөвийн мөр:** Төлөвийн дүрс, цаг, зайн цэнэгийн түвшнийг харна.
- **Цаг агаарын виджет:** Тодорхой нэг бүс нутгийн цаг агаар, цагийн тухай мэдээллийг харна.
- **Google-ийн хайлтын виджет:** Амаар болон бичгээр түлхүүр үг оруулж Google хайлт хийнэ.
- **Хавтас:** Сонголтынхоо дагуу аппуудыг бүлэглэж хавтаснууд үүсгэнэ.
- **Хуудасны дүрс:** Үндсэн дэлгэцийн канвасын нийт тоог харуулна. Сонгосон хуудас руугаа очихын тулд хүссэн хуудасныхаа дүрсийг товш. Одоогийн канвасыг тусгасан дүрс тодрох болно.
- **Түргэн хандалтын хэсэг:** Үндсэн дэлгэцийн аль нэг канвасаас хандах боломжтой байхаар дэлгэцийн ёроолд байх үндсэн аппуудыг засаж янзал.
- **Үндсэн дэлгэцний мэдрэгчтэй товч**
  -  : Өмнөх дэлгэц рүү буцна. Товчлуур эсвэл жижиг цонхнуудыг хаана.
  -  : Үндсэн дэлгэц рүү очихын тулд товш. Google хайлтыг нээхийн тулд удаан дар.
  -  : Сүүлийн үед хэрэглэсэн аппуудын жагсаалтыг харах буюу жагсаалтаас апп ажиллуулахын тулд товшино. Сүүлийн үед хэрэглэсэн бүх аппыг устгахын тулд **БҮГДИЙГ АРИЛГАХ**-г товш. Олон цонхны функцээр хоёр аппыг зэрэг хэрэглэхийн тулд апп хэрэглэж байхдаа товчийг удаан дар.
  -  : Хэрэглэх SIM картаа сонгоно. Хос SIM картын тохиргоог тохируулахын тулд удаан дар.

## Үндсэн мэдрэгчтэй товчнуудыг засварлах

Та Үндсэн мэдрэгчтэй товчнуудыг дахин эмхлэх буюу байнга хэрэглэдэг функцүүдийг Үндсэн мэдрэгчтэй товчнуудын хэсэгт нэмж болно.

○ > Тохиргоо > Дэлгэц > Үндсэн дэлгэцний мэдрэгчтэй товч > Товчлуурын хослол-ыг товшиж, тохиргоонд хувийн тохиргоо хий.



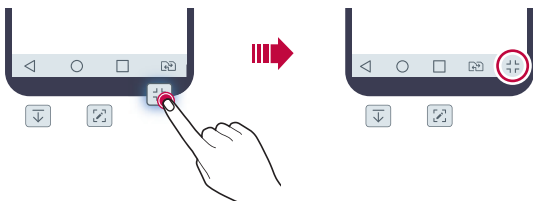



- QSlide, Мэдэгдэл, Capture+ зэрэг хэд хэдэн функц өгөгдсөн байна. Дээд тал нь таван зүйл нэмж болно.



## Төлөвийн дүрснүүд

Уншаагүй зурвас, цаглаврын арга хэмжээ эсвэл сэрүүлгийн мэдэгдэл байх үед төлөвийн мөр дээр харгалзах мэдэгдлийн дүрс харагдана. Төлөвийн мөр дээр харагдах мэдэгдлийн дүрсийг харж төхөөрөмжийн төлөвөө шалга.

	Дохио алга
	Сүлжээгээр өгөгдөл дамжуулж байна
	Сэрүүлэг тавьсан
	Чичиргээний горим идэвхтэй
	Bluetooth идэвхтэй
	USB-ээр компьютерт холбосон
	Зай цэнэгийн түвшин
	Нислэгийн горим идэвхтэй

	Аваагүй дуудлагууд
	Wi-Fi холбогдсон
	Чимээгүй горим идэвхтэй
	GPS идэвхтэй
	Хотспот идэвхтэй
	SIM карт алга



- Төхөөрөмжийн төлөвөөс хамааран эдгээр дүрсний зарим нь өөр харагдах буюу бүр огт харагдахгүй байж болно. Та төхөөрөмж хэрэглэж байгаа бодит орчны дагуу дүрснүүдийг үзнэ үү.
- Харагдах дүрснүүд нь тухайн бүс нутаг эсвэл үйлчилгээ үзүүлэгчээс хамааран өөр өөр байж болно.

## Мэдэгдлийн самбар

Та үндсэн дэлгэц дээр төлөвийн мөрийг доош чирч мэдэгдлийн самбарыг нээж болно.

- Түргэн хандах дүрснүүдийн жагсаалтыг нээхийн тулд мэдэгдлийн самбарыг доош чир эсвэл -г товш.
- Дүрснүүдийг дахин эмхэлж, нэмж, хасахын тулд **ЗАСАХ**-ийг товш.
- Хэрвээ дүрсийг удаан дарвал харгалзах функцийн тохиргооны дэлгэц гарч ирнэ.

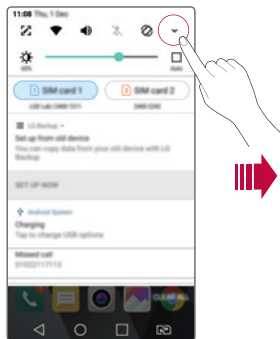

## Дэлгэцийн чиглэлийг шилжүүлэх

Та төхөөрөмжийн биет чиглэлийн дагуу дэлгэцийн чиглэлийг автоматаар шилжихээр тохируулж болно.

Мэдэгдлийн самбар дээр түргэн хандах дүрсний жагсаалтаас **Эргэлт**-ийг товш.

Та мөн **О** > **Тохиргоо** > **Дэлгэц**-ийг товшиж, **Дэлгэцийг автоматаар эргүүлэх** функцийг идэвхжүүлж болно.



## Үндсэн дэлгэцийг засварлах

Үндсэн дэлгэц дээр хоосон зайг дарж байгаад, доороос хүссэн үйлдлээ сонго.

- Үндсэн дэлгэцийн канвасуудыг дахин эмхлэхийн тулд канвас дээр дарж байгаад, үүнийг өөр байршил руу чир.
- Үндсэн дэлгэцэд виджет нэмэхийн тулд Үндсэн дэлгэцийн хоосон хэсгийг дарж байгаад **Виджет**-ийг сонго.
- Загварыг өөрчлөхийн тулд Үндсэн дэлгэцийн хоосон хэсгийг дарж байгаад **Сэдэв**-ыг сонго.

Та мөн ○ > **Тохиргоо** > **Дэлгэц** > **Сэдэв**-ыг товшоод, төхөөрөмжид хэрэглэх загвараа сонгож болно.

- Үндсэн дэлгэцийн тохиргоог тохируулахын тулд Үндсэн дэлгэцийн хоосон хэсгийг дарж байгаад **Үндсэн дэлгэцийн тохиргоонууд**-г сонго. Дэлгэрэнгүй мэдээлэл хүсвэл **Үндсэн дэлгэцийн тохиргоонууд**-г үзнэ үү.
- Устгасан аппуудыг харах буюу дахин суулгахын тулд Үндсэн дэлгэцийн хоосон хэсгийг дарж байгаад **Устгасан апп**-ыг сонго. Дэлгэрэнгүй мэдээлэл хүсвэл **Устгасан апп**-г үзнэ үү.

## Дэвсгэр загварыг харах

Та Үндсэн дэлгэц дээрх аппууд болон виджетүүдийг нуух замаар зөвхөн дэвсгэр зургийг харах боломжтой.

Үндсэн дэлгэц дээр хоёр хуруугаа салгаж тэл.

- Аппууд болон виджетүүдийг харуулсан анхны дэлгэц рүү буцахын тулд Үндсэн дэлгэц дээр хуруунуудаараа чимх эсвэл ◀-г товш.

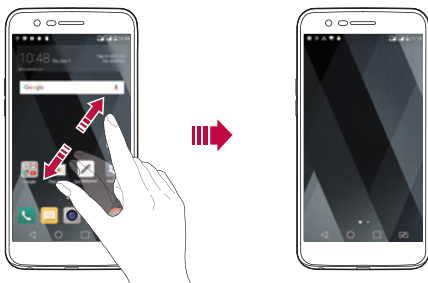

## Үндсэн дэлгэц дээр аппуудыг зөөх

Үндсэн дэлгэц дээр аппыг дарж байгаад, үүнийг өөр байршил руу чир.

- Байнга хэрэглэдэг аппуудыг Үндсэн дэлгэцийн ёроолд байлгахын тулд аппыг дарж байгаад, ёроолд буй түргэн хандалтын хэсэг рүү чир.
- Түргэн хандалтын хэсгээс дүрс хасахын тулд дүрсийг Үндсэн дэлгэц рүү чир.



# Үндсэн дэлгэцээс хавтаснуудыг ашиглах

## Хавтас үүсгэх

Үндсэн дэлгэц дээр аппыг дарж байгаад, үүнийг өөр апп дээгүүр чир.

- Шинэ хавтас үүсэж, тухайн аппууд хавтсанд нэмэгдэнэ.

## Хавтас засварлах

Үндсэн дэлгэц дээр хавтсыг товшиж, дараах үйлдлүүдийн нэгийг хий.

- Хавтасны нэр, өнгийг засварлахын тулд хавтасны нэрийг товш.
- Апп нэмэхийн тулд аппыг дарж байгаад, түүнийг хавтсан дээгүүр чирж, тавь.
- Хавтаснаас апп хасахын тулд аппыг дарж байгаад, түүнийг хавтаснаас гадагш чирж гарга. Хэрвээ хавтсанд цорын ганц апп байвал хавтсыг автоматаар устгана.
- Та мөн хавтсан дотор  $\pm$ -г товшсоны дараа аппуудыг нэмэх буюу хасах боломжтой.

## Үндсэн дэлгэцийн тохиргоонууд

Та Үндсэн дэлгэцийн тохиргоонд хувийн тохиргоо хийх боломжтой.

- 1 ○ > Тохиргоо > Дэлгэц > Үндсэн дэлгэц-ийг товш.
- 2 Дараах тохиргоонд хувийн тохиргоо хий:
  - **Гэр сонгох:** Үндсэн дэлгэцийн горимыг сонгоно.
  - **Ханын зураг:** Үндсэн дэлгэцийн дэвсгэр ханын зургийг өөрчилнө.
  - **Дэлгэц гүйлгэх эффект:** Үндсэн дэлгэцийн канвас шилжихэд хэрэглэх эффектийг сонгоно.
  - **Хэрэглүүрүүдийг -р эрэмбэлэх:** Аппуудыг Үндсэн дэлгэц дээр хэрхэн эрэмбэлэхийг тохируулна.

- **Торон шугам:** Үндсэн дэлгэцийн аппын зохион байгуулалтын горимыг өөрчилнө.
- **Аппуудыг нуух:** Үндсэн дэлгэцээс нуухыг хүссэн аппуудаа сонгоно.

## Дэлгэцийн түгжээ

### Дэлгэцийн түгжээний тойм

Хэрвээ та тэжээлийн/түгжих товчлуурыг дарвал таны төхөөрөмжийн дэлгэц унтарч, түгжигдэнэ. Төхөөрөмжийг тодорхой хугацаагаар ажиллуулахгүй байх үед мөн ингэнэ.

Хэрвээ та дэлгэцийн түгжээг тохируулаагүй үед тэжээлийн/түгжих товчлуурыг дарвал Үндсэн дэлгэц тэр даруй гарч ирнэ.

Аюулгүй байдлыг хангаж, таны төхөөрөмжид хүсээгүй хандалт хийхээс сэргийлэхийн тулд дэлгэцийн түгжээг тохируул.



- Дэлгэцийн түгжээ нь төхөөрөмжийн дэлгэц дээрх шаардлагагүй мэдрэгчтэй оролтоос сэргийлж, зайн цэнэгийн зарцуулалтыг багасгана. Төхөөрөмжийг хэрэглээгүй байхдаа дэлгэцийн түгжээг идэвхжүүлэхийг зөвлөж байна.

## Дэлгэцийн түгжээний тохиргоог тохируулах

Дэлгэцийн түгжээний тохиргоог тохируулах хэд хэдэн сонголт байдаг.

- 1 ○ > **Тохиргоо** > **Дэлгэц** > **Дэлгэц түгжээ** > **Дэлгэцийн цоож сонгох**-ыг товшоод, хүссэн аргаа сонго.
- 2 Дараах тохиргоонд хувийн тохиргоо хий:
  - **Огт үгүй:** Дэлгэцийн түгжээний функцийг идэвхгүй болгоно.
  - **Гүйлгэ:** Дэлгэцийн түгжээг нээхдээ дэлгэц дээр шударна.
  - **Knock Code:** Дэлгэцийн түгжээг нээхдээ дэлгэцийн хоосон зайнуудыг тодорхой нэг хэв шинжийн дагуу товшино.

- **Дүрс:** Дэлгэцийн түгжээг нээхдээ дүрс зурна.
- **PIN:** Дэлгэцийн түгжээг нээхдээ тоон нууц үг оруулна.
- **Нэвтрэх код:** Дэлгэцийн түгжээг нээхдээ үсэг тоон нууц үг оруулна.
- **Хурууны хээ:** Хурууны хээгээ ашиглан дэлгэцийн түгжээг нээнэ.



- Хэрвээ та төхөөрөмжийн түгжээг нээх гэж 5 удаа буруу оролдвол дэлгэц 30 секундийн турш блоклогдоно.

## Найдвартай эхлүүлэлтийн тохиргоо

Та тогшилтын код, дүрс, PIN эсвэл нууц үгийг дэлгэцийн түгжээний аргаар сонгосон үед өгөгдлөө хамгаалахын тулд төхөөрөмжийг асаах бүрд төхөөрөмжийг түгжигдэхээр тохируулж болно.

- Та төхөөрөмжийн түгжээг нээх хүртэл яаралтай тусламжийн дуудлагаас бусад тохиолдолд бүх функцийг ашиглах боломжгүй байна.
- Хэрвээ та шифрлэлт тайлах нууц үгээ мартвал шифрлэсэн өгөгдөл болон хувийн мэдээллээ сэргээх боломжгүй болно.

## Түгжих дэлгэцийн тохиргоо

Та түгжих дэлгэцийн дараах тохиргоонд хувийн тохиргоо хийх боломжтой.

- 1 ○ > **Тохиргоо** > **Дэлгэц** > **Дэлгэц түгжээ**-ийг товш.
- 2 Тохиргоонд хувийн тохиргоо хий:
  - **Дэлгэцийн цоож сонгох:** Дэлгэцийн түгжээний арга сонгоно.
  - **Smart Lock:** Аль нэг нь тохиолдоход төхөөрөмжийн түгжээ автоматаар нээгддэг болгохын тулд итгэмжлэгдсэн зүйлсийг сонгоно.
  - **Ханын зураг:** Түгжих дэлгэцийн дэвсгэр ханын зургийг өөрчилнө.
  - **Цагны:** Түгжигдсэн дэлгэц дээр харуулах цагийн төрлийг сонгоно.

- **Богино холбоос:** Аппын дөт холбоос нэмж, аппын дөт холбоосыг дэлгэц дээгүүр чирж түгжих дэлгэцээс аппад шууд хандана.
- **утсыг гээгдсэн тохиолдолд холбоо барих харилцагчийн мэдээлэл:** Түгжих дэлгэц дээр яаралтай үед холбоо барих мэдээллийг харуулна.
- **Түгжих цаг:** Төхөөрөмж автоматаар түгжигдсэний дараа ажиллахгүй байх хугацааг тохируулна.
- **Унтраах товчлуурыг дарвал тэр дороо цоожлогдоно:** Тэжээлийн/түгжих товчлуурыг дарахад дэлгэцийг шууд түгжинэ.



- Тохиргоо хийх боломжтой зүйлс нь сонгосон дэлгэцийн түгжээний аргаас хамааран өөр өөр байж болно.

## KnockON

Та дэлгэцийг хоёр удаа товшиж дэлгэцийг асаах буюу унтрааж болно.



- Энэ сонголт зөвхөн LG-ийн нийлүүлсэн Үндсэн дэлгэц дээр боломжтой байна. Энэ нь тусгай эхлүүлэгч буюу хэрэглэгчийн суулгасан Үндсэн дэлгэц дээр зохих ёсоор ажиллахгүй байж болно.
- Дэлгэцийг товшихдоо хурууныхаа өндгөөр товш. Хумсаараа бүү товш.
- KnockON функцийг ашиглахын тулд ойр зайн/гэрэл мэдрэгчийг наалт буюу бусад гаднын биетээр халхалж хаагаагүй эсэхийг нягтал.

## Дэлгэцийг асаах

Дэлгэцийн гол хэсгийг хоёр удаа товш.

- Дэлгэцийн орой эсвэл ёроол хэсгийг товшвол таних хурдыг бууруулж болно.

## Дэлгэцийг унтраах

Үндсэн дэлгэц дээрх хоосон зайнд хоёр удаа товш.

Та мөн төлөвийн мөрөн дээрх хоосон зайг хоёр удаа товшиж болно.

## Knock Code

Та өөрийн тогшилтын кодыг үүсгэж дэлгэцийн түгжээг нээж болно. Дэлгэц унтарсан үед та тодорхой дарааллын дагуу дэлгэцийг товшиж Үндсэн дэлгэцэд шууд нэвтэрч болно.



- Та тогшилтын кодоо KnockOn функцийн хамт хэрэглэж болно.
- Хурууны өндгөөрөө дэлгэцийг товших ёстойг анхаар.

## Тогшилтын код үүсгэх

- 1 ○ > Тохиргоо > Дэлгэц > Дэлгэц түгжээ > Дэлгэцийн цоож сонгох > Knock Code-ыг товш.
- 2 Тогшилтын код үүсгэхийн тулд сонгосон хэв шинжийнхээ дагуу дөрвөлжнүүдийг товшиж, **ДАРААХ**-г товш.
- 3 Үүсгэсэн тогшилтын кодоо баталгаажуулахын тулд дахин оруулаад, **БАТАЛГААЖУУЛАХ**-г товш.

## Дэлгэцийн түгжээг тогшилтын кодоор нээх

Үүсгэсэн тогшилтын кодоо оруулж дэлгэцийн түгжээг нээ.

Дэлгэц унтарсан үед мэдрэгчтэй дэлгэц дээр тогшилтын кодоо оруул.

- Түүнчлэн түгжих дэлгэц идэвхэжсэн үед тогшилтын кодоо оруулах боломжтой.

# Санах ойн картын шифрлэлт

Та санах ойн карт дээр хадгалсан өгөгдлийг шифрлэж, хамгаалж болно. Санах ойн карт дээрх шифрлэсэн өгөгдөлд өөр төхөөрөмжөөс хандах боломжгүй.

- 1 ○ > **Тохиргоо** > **Үндсэн** > **Хурууны хээ & аюулгүй байдал** > **SD картыг шифрлэх**-ийг товш.
- 2 Дэлгэц дээр буй санах ойн картын шифрлэлтийн тухай тоймыг уншаад, үргэлжлүүлэхийг хүсвэл **ҮРГЭЛЖЛҮҮЛНЭ ҮҮ**-г товш.
- 3 Сонголт сонгож, **ШИФРЛЭХ**-г товш.
  - **Шинэ мэдээллийн шифрлэлт**: Зөвхөн шифрлэлтийн дараа санах ойн картад хадгалсан өгөгдлийг шифрлэ.
  - **Бүрэн нууцлах**: Санах ойн картад одоогоор хадгалсан бүх өгөгдлийг шифрлэ.
  - **Медиа файлуудыг хасах**: Дуу хөгжим, зураг, видео бичлэг зэрэг медиа файлуудаас бусад бүх файлыг шифрлэ.



- Санах ойн картыг шифрлэхийн тулд дэлгэцийн түгжээг PIN эсвэл нууц үгээр тохируулсан эсэхийг нягтал.
- Санах ойн картын шифрлэлт эхэлсэн бол зарим функц боломжгүй болно.
- Хэрвээ шифрлэлт явагдаж байхад төхөөрөмж унтарвал шифрлэлтийн ажиллагаа амжилтгүй болж, зарим өгөгдөл гэмтэж болно. Тийм учраас шифрлэлт эхлүүлэхээс өмнө зайн цэнэгийн түвшин хангалттай эсэхийг нягталж шалга.
- Шифрлэсэн файлуудад зөвхөн тэдгээр файлыг шифрлэсэн төхөөрөмжөөс хандах боломжтой.
- Шифрлэсэн санах ойн картыг өөр LG төхөөрөмж дээр хэрэглэх боломжгүй. Шифрлэсэн санах ойн картыг өөр хөдөлгөөнт төхөөрөмж дээр хэрэглэхийн тулд картыг форматал.
- Төхөөрөмж дээр ямар ч санах ойн карт суурилуулаагүй үед ч гэсэн та санах ойн картын шифрлэлтийг идэвхжүүлж болно. Шифрлэлтийн дараа суурилуулсан санах ойн картыг автоматаар шифрлэнэ.

# Дэлгэцийн агшны зураг авах

Та одоо үзэж байгаа дэлгэцийнхээ тухайн агшны зургийг авч болно.

## Дөт холбоосоор

- Тэжээлийн/түгжих товчлуур болон Дууны хэмжээ багасгах (-) товчлуурыг дор хаяж хоёр секундйн турш зэрэг удаан дар.
- Дэлгэцийн агшнуудыг **Галерей** дахь **Screenshots** агшнууд хавтаснаас үзэх боломжтой.

## Capture+ функцээр

Дэлгэцийн агшны зураг авахыг хүссэн дэлгэц дээр байхдаа төлөвийн мөрийг доош нь чирээд, -г товш.



- Дэлгэц унтрах буюу түгжигдсэн үед Дууны хэмжээ өсгөх (+) товчлуурыг хоёр удаа дарж **Capture+** функцэд хандаж болно. Энэ функцийг ашиглахын тулд **○ > Тохиргоо > Үндсэн**-г товшиж, **Богино холбоосын товчлуурууд**-ыг идэвхжүүл.
- Дэлгэрэнгүй мэдээлэл хүсвэл **Дэлгэцийн агшин дээр тэмдэглэл бичих**-г үзнэ үү.

# Бичвэр оруулах

## Ухаалаг товчлуурт гар ашиглах

Та бичвэр оруулах буюу засахдаа Ухаалаг товчлуурт гар ашиглах боломжтой.

Ухаалаг товчлуурт гарын тусламжтай та дэлгэц болон ердийн товчлуурт гарын хооронд шилжиж төвөг удахгүйгээр бичвэрийг шивж байхдаа харах боломжтой байна. Ингэснээр та шивж байхдаа алдаагаа амархан олж, засах боломжтой болно.



## Курсорыг зөөх

Ухаалаг товчлуурт гарын тусламжтай та курсорыг яг хүссэн байршил руугаа зөөх боломжтой. Бичвэр шивж байхдаа зай авдаг хөндлийг дарж байгаад, зүүн, баруун тийш чир.

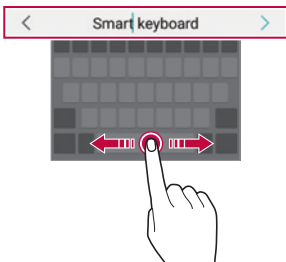





- Энэ сонголт зөвхөн QWERTY товчлуурт гар дээр боломжтой байна.

## Үг санал болгох

Ухаалаг товчлуурт гар таны үгийн хэрэглээний хэв шинжийг автоматаар шинжилж, шивэх явцад байнга хэрэглэдэг үгсийг тань санал болгоно. Төхөөрөмжөө хэдий удаан хэрэглэнэ, санал болгох үгс төдий чинээ нарийвчлалтай болно.

Бичвэр оруулаад, санал болгосон үгийг товш.

- Сонгосон үгийг автоматаар оруулна. Та үгийн үсэг бүрийг гараар шивэх шаардлагагүй.

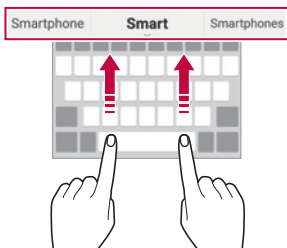

## QWERTY товчлуурт гарын байрлалыг өөрчлөх

Та товчлуурт гарын доод эгнээн дэх товчлуурыг нэмж, устгах буюу өөрчлөн зохион байгуулж болно.

- 1 ○ > Тохиргоо > Үндсэн > Хэл ба гар > LG гар > Гарны ендер ба байрлал > QWERTY товчлуур-ыг товш.  
Та мөн товчлуурт гар дээр -г товшиж, **Гарны ендер ба байрлал > QWERTY товчлуур-ыг товшиж болно.**
- 2 Доод эгнээн дэх нэг товчлуурыг товшоод, өөр байршил руу чир.

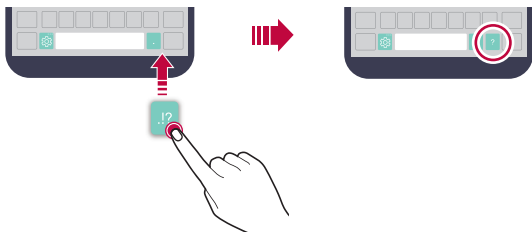

- Энэ сонголт QWERTY, QWERTZ, AZERTY товчлуурт гарууд дээр боломжтой байна.
- Энэ функцийг зарим хэлэнд дэмжихгүй байж болно.

## Товчлуурт гарын өндөрт хувийн тохиргоо хийх

Та шивж байхдаа гарын тохь тухыг дээшлүүлэхийн тулд товчлуурт гарын өндөрт хувийн тохиргоо хийж болно.

- 1 ○ > Тохиргоо > Үндсэн > Хэл ба гар > LG гар > Гарны өндөр ба байрлал > Гарны өндөр-ийг товш.  
Эсвэл товчлуурт гар дээр -г товшиж, Гарны өндөр ба байрлал > Гарны өндөр-ийг товш.
- 2 Товчлуурт гарын өндрийг тохируул.

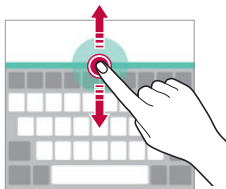

## Хэвтээ товчлуурт гарын горимыг СОНГОХ

Та хэд хэдэн сонголтоос хэвтээ товчлуурт гарын горимыг сонгох боломжтой.

- 1 ○ > Тохиргоо > Үндсэн > Хэл ба гар > LG гар > Гарны өндөр ба байрлал > Хэвтээ харагдац дахь гарны төрөл-ийг товш.  
Та мөн товчлуурт гар дээр -г товшиж, **Гарны өндөр ба байрлал > Хэвтээ харагдац дахь гарны төрөл-ийг** товшиж болно.
- 2 Товчлуурт гарын горим сонго.

## Товчлуурт гарыг хуваах

Дэлгэц хэвтээ горимд байх үед та товчлуурт гарыг таллан хувааж, дэлгэцийн хоёр талд нэг нэгээр нь байрлуулж болно.

○ > Тохиргоо > Үндсэн > Хэл ба гар > LG гар > Гарны өндөр ба байрлал > **Товчлууруудыг харуулж буй дэлгэцийг хуваана-ыг** товш.

Та мөн товчлуурт гар дээр -г товшиж, **Гарны өндөр ба байрлал > Товчлууруудыг харуулж буй дэлгэцийг хуваана-ыг** товшиж болно.



- Товчлуурт гарыг хоёр тал руу хуваахын тулд төхөөрөмжийг хэвтээ горим руу эргүүл. Товчлуурт гарыг нийлүүлэх буюу хуваахын тулд товчлуурт гар дээр хуруунуудаа чимхэж нийлүүлэх буюу салгаж тэл.

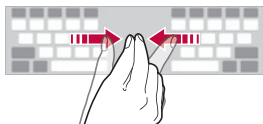

## Нэг гараар ажиллах горим

Та товчлуурт гарыг нэг гараараа ашиглахын тулд товчлуурт гарыг дэлгэцийн нэг тал руу зөөж болно.



- 1 ○ > Тохиргоо > Үндсэн > Хэл ба гар > LG гар > Гарны ендер ба байрлал > Нэг гараар ажиллуулдаг-ыг товш.

Та мөн товчлуурт гар дээр -г товшиж, **Гарны ендер ба байрлал > Нэг гараар ажиллуулдаг-ыг** товшиж болно.

- 2 Товчлуурт гарыг хүссэн чиглэл рүүгээ зөөхийн тулд товчлуурт гарын хажууд харагдах сумыг дар.



## Дуу хоолойгоор бичвэр оруулах

Товчлуурт гар дээр -г дарж байгаад, -г сонго.



- Дуут тушаал таних боломжийг ихэсгэхийн тулд тод ярь.
- Дуу хоолойгоор бичвэр оруулахын тулд таны төхөөрөмж сүлжээнд холбогдсон эсэхийг нягтал.
- Дуу хоолой таних хэлийг сонгохын тулд дуу хоолой таних дэлгэц дээр  > Хэл-ийг товш.
- Энэ функцийг дэмжихгүй байж болно эсвэл дэмжигдэх хэлнүүд нь үйлчилгээний бүс нутгаас хамааран өөр өөр байж болно.



## Товчлуурт гарт хэл нэмэх

Та товчлуурт гарын оролтод нэмэлт хэл идэвхжүүлж болно.

- 1 ○ > Тохиргоо > Үндсэн > Хэл ба гар > LG гар > Хэл сонгох-ыг товш.
- 2 Нэмэхийг хүссэн хэлнүүдээ сонго.

## Хуулах ба тавих

Та аппаас бичвэр хайчлах буюу хуулаад, мөнхүү аппад бичвэрийг тавьж болно. Эсвэл та өөр апп ажиллуулж, түүндээ бичвэрийг тавьж болно.





- 1 Хуулах буюу хайчлахыг хүссэн бичвэрийнхээ хавьд удаан дар.
- 2 Хуулах буюу хайчлахыг хүссэн хэсгээ заахын тулд  / -г чир.
- 3 **ТАСЛАХ** эсвэл **МЭДЭЭЛЭЛ ХУУЛЖ**-г сонго.
  - Хайчилсан эсвэл хуулсан бичвэрийг автоматаар түр санах ойд нэмнэ.
- 4 Бичвэр оруулах цонхыг дарж байгаад, **ХУУЛБАРЛАСАН ЗҮЙЛИЙГ ТАВИНА**-г сонго.



- Хэрвээ хуулсан эсвэл хайчилсан зүйл байхгүй бол **ХУУЛБАРЛАСАН ЗҮЙЛИЙГ ТАВИНА** сонголт гарч ирэхгүй.

## Бичлэгийг тайрах

Хэрвээ та зураг эсвэл бичвэр хуулах буюу хайчилбал түүнийг автоматаар хайчилбарын тавиурт хадгалах бөгөөд хэдийд ч хаана ч тавих боломжтой байна.



- 1 Товчлуурт гар дээр -г дарж байгаад, -г сонго.  
Та мөн бичвэр оруулах цонхыг дарж байгаад, **БИЧЛЭГИЙГ ТАЙРАХ**-г сонгож болно.
- 2 Хайчилбарын тавиураас ямар нэгэн зүйл сонгож, тавь.
  - Дээд тал нь 20 зүйл хайчилбарын тавиурт хадгалж болно.
  - Хадгалсан зүйлсийг устгахгүйн тулд тооны дээд хязгаараас хэтэрсэн үед ч гэсэн тэдгээрийг түгжихийн тулд -г товш. Дээд тал нь арван зүйл түгжиж болно. Түгжсэн зүйлсийг устгахын тулд эхлээд түгжээг нь нээ.
  - Хайчилбарын тавиурт хадгалсан зүйлсийг устгахын тулд -г товш.



- Хайчилбарын тавиурыг зарим татсан апп дэмжихгүй байж болно.

## Бүү саад бол

Та тодорхой хугацаагаар төвөг саад болох зүйлээс зайлсхийхийн тулд мэдэгдлийг хязгаарлах буюу чимээгүй болгож болно.

- 1  > **Тохиргоо** > **Дуу ба мэдэгдэл** > **Бүү саад бол** гэснийг товшоод, -г чирж түүнийг идэвхжүүл.
- 2 **Дуу ба чичиргээ**-ийг товшиж, хүссэн горимоо сонго:
  - **Зөвхөн давуу эрх**: Сонгосон аппуудын хувьд дуутай эсвэл чичирхийлэх мэдэгдэл хүлээн авна. **Зөвхөн давуу эрх**-ийг идэвхжүүлсэн үед ч гэсэн сэрүүлэг дуугарна.
  - **Бүрэн нам гүм**: Дуу, чичиргээг хоёуланг нь идэвхгүй болгоно.

03

**Хэрэгтэй аппууд**

# Апп суулгах ба устгах

## Апп суулгах

Апп хайж, татахын тулд аппын дэлгүүрт ханд.

- Та **Play Store**, аппын дэлгүүр эсвэл өөрийн үйлчилгээ үзүүлэгчийн нийлүүлдэг аппын дэлгүүрийг ашиглаж болно.



- Зарим аппын дэлгүүр танаас бүртгэл үүсгэж, нэвтрэхийг шаардаж болно.
- Зарим апп төлбөртэй байж болно.
- Хэрвээ та үүрэн холбооны дата ашиглавал таны төлбөрийн багцаас хамааран дата ашигласны төлбөр гарч болно.
- **SmartWorld** тухайн бүс нутаг эсвэл үйлчилгээ үзүүлэгчээс хамааран дэмжигдэхгүй байж болно.

## Апп устгах

Хэрэглэхээ больсон аппуудыг төхөөрөмжөөсөө устга.

### Удаан дарох хөдөлгөөнөөр устгах

Үндсэн дэлгэц дээр устгах аппыг дарж байгаад, дэлгэцийн дээд хэсэгт буй **Устгах** гэсэн бичиг дээгүүр чир.

Та мөн апп устгахын тулд тухайн аппыг дарж байгаад, -н холбогдсон апп буюу виджетийг товшиж болно.

Хэрвээ аппыг одоогоос 24 цагийн дотор устгасан бол буцааж суулгах боломжтой. Дэлгэрэнгүй мэдээлэл хүсвэл **Устгасан апп-г** үзнэ үү.



## Тохиргооны цэс ашиглан устгах

○ > Тохиргоо > Үндсэн > аппликэйшн-ыг товшиж, нэг апп сонгоод, Устгах-ыг товш.

## Аппын дэлгүүрээс апп устгах

Аппыг устгахын тулд түүнийг татсан аппын дэлгүүрт нэвтэрч, аппыг устга.



• Зарим аппыг хэрэглэгч устгах боломжгүй байна.

## Устгасан апп

Та устгасан аппуудыг Үндсэн дэлгэц дээр үзэх боломжтой. Та мөн одоогоос 24 цагийн дотор устгасан аппуудыг буцааж суулгах боломжтой.

- 1 ○ > **Устгасан апп**-ыг товш.
- 2 Хүссэн функцийг идэвхжүүл:
  - **Дахин суулгах:** Сонгосон аппыг буцааж суулгана.
  -  : Устгасан аппуудыг төхөөрөмжөөс бүрмөсөн устгана.







- Устгасан аппуудыг устгаснаас хойш 24 цагийн дараа төхөөрөмжөөс автоматаар арилгана. Хэрвээ та устгасан аппуудыг дахин суулгамаар байвал аппын дэлгүүрээс дахин татаж авах ёстой.
- Энэ функцийг зөвхөн өгөгдмөл Үндсэн дэлгэц дээр идэвхжүүлнэ. Хэрвээ та EasyHome дэлгэц буюу бусад эхлүүлэгч ашиглан аппыг устгавал аппыг тэр даруй төхөөрөмжөөс бүрмөсөн арилгана.

# Гар утас

## Дуут дуудлага

Утасны дугаарыг гараар оруулах, харилцагчийн жагсаалт эсвэл сүүлийн дуудлагын жагсаалтаас дуудлага хийх зэрэг боломжтой аргуудын аль нэгийг ашиглан утасны дуудлага хийнэ үү.



## Товчлуураар дуудлага хийх

- 1  >  > Дуудна-ыг товш.
- 2 Сонгосон аргаараа дуудлага хий:
  - Утасны дугаар оруулж, -г товш.
  - Түргэн залгах дугаарыг удаан дар.
  - Харилцагчийн жагсаалт дахь харилцагчийн нэрийн эхний үсгийг товшиж харилцагчийг хайгаад, -г товш.



- Улс хоорондын дуудлага хийхдээ “+”-г оруулж, 0 гэсэн тоог удаан дар.
- Түргэн залгах жагсаалтад утасны дугаар хэрхэн нэмэх талаар дэлгэрэнгүй мэдээлэл хүсвэл *Харилцагч нэмэх*-ийг үзнэ үү.

## Харилцагчийн жагсаалтаас дуудлага хийх

- 1  >  > Харилцагчид-ыг товш.
- 2 Харилцагчийн жагсаалтаас нэг харилцагч сонгоод, -г товш.

## Дуудлагад хариулах

Дуудлагад хариулахын тулд ирж буй дуудлагын дэлгэц дээр -г тойргийн гадагшаа чир.

- Стерео чихэвч холбосон үед та чихэвч дээрх залгах/таслах товчийг ашиглан дуудлага хийх боломжтой.
- Тэжээлийн/түгжих товчлуурыг дараад л дуудлага таслахын тулд **○ > Тохиргоо > Сүлжээ > Дуудлага > Ерөнхий > Дуудлага авах болон дуусгах-ыг** товшоод, **Дуудлагыг асааж унтраах товчлуураар дуусгах-ыг** идэвхжүүл.

## Дуудлагыг татгалзах

Ирж буй дуудлагыг татгалзахын тулд ирж буй дуудлагын дэлгэц дээгүүр -г хөндлөн чир.

- Татгалзсан зурвас илгээхийн тулд татгалзсан зурвасын сонголт -г дэлгэц дээгүүр хөндлөн чир.
- Татгалзсан зурвас нэмэх буюу засварлахын тулд **○ > Тохиргоо > Сүлжээ > Дуудлага > Ерөнхий > Мессежээр дуудлага хориглох & хүлэн авахаас татгалзах > Мессежээр татгалзах-ыг** товш.
- Дуудлага ирж байгаа үед хонхны ая буюу чичиргээг хаах буюу дуудлагыг хүлээлгэхийн тулд Дууны хэмжээ өсгөх (+), Дууны хэмжээ багасгах (-) эсвэл Тэжээлийн/түгжих товчлуурыг дар.

## Аваагүй дуудлагуудыг харах

Хэрэв аваагүй дуудлага байвал дэлгэцийн дээд хэсэг дэх төлөвийн мөр дээр  гарч ирнэ.

Аваагүй дуудлагуудын дэлгэрэнгүй мэдээллийг харахын тулд төлөвийн мөрийг доош чир. Та мөн **○ >  > Дуудлагын бүртгэлүүд**-ийг товшиж болно.

# Дуудлагын явцад хандах боломжтой функцүүд

Дуудлагын явцад та дэлгэц дээрх товчнуудыг товшиж янз бүрийн функцэд хандах боломжтой:

- **Харилцагчид:** Дуудлагын явцад харилцагчийн жагсаалтыг харна.
- **Дуусгах:** Дуудлага тасална.
- **Дуудах самбар:** Дугаар цуглуулах самбарыг харуулах буюу нууна.
- **Чанга яригч:** Чанга яригчийн функцийг асаана.
- **Дууг хаах:** Нөгөө талд дуу хоолойгоо сонсуулахгүй байхаар дуугаа хаана.
- **Bluetooth:** Хослуулж, холбогдсон Bluetooth төхөөрөмж рүү дуудлагаа шилжүүлнэ.
- **:** : Дуудлагын нэмэлт сонголтуудад хандана.



- Тохиргоо хийх боломжтой зүйлс нь тухайн бүс нутаг эсвэл үйлчилгээ үзүүлэгчээс хамааран өөр өөр байж болно.

## Гурван талын дуудлага хийх

Та дуудлагын явцад өөр нэг харилцагч руу дуудлага хийх боломжтой.

- 1 Дуудлагын явцад **:** > **Дуудлага нэмэх**-ийг товш.
- 2 Утасны дугаар оруулж, -г товш.
  - Хоёр дуудлага дэлгэц дээр зэрэг харагдах бөгөөд эхний дуудлагыг хүлээлгэнэ.
- 3 Хурлын дуудлага эхлүүлэхийн тулд **Дуудлагуудыг нийлүүлнэ**-ийг товш.





- Таны дуудлага тус бүрд төлбөр гарч болно. Илүү их мэдээлэл хүсвэл үйлчилгээ үзүүлэгчдээ хандана уу.

## Дуудлагын бүртгэлийг харах

Сүүлийн үеийн дуудлагын бүртгэлээ харахын тулд  >  >

**Дуудлагын бүртгэлүүд**-ийг товш. Тэгээд та дараах функцүүдийг ашиглаж болно:



- Дуудлагын дэлгэрэнгүй бүртгэлийг харахын тулд тодорхой нэг харилцагчийг сонго. Сонгосон харилцагч руугаа дуудлага хийхийн тулд  -г товш.
- Дуудлагын бүртгэлийг устгахын тулд  > **Устгах уу**-ыг товш.



- Дэлгэц дээр харагдах дуудлагын үргэлжилсэн хугацаа дуудлагын төлбөрөөс өөр байж болно. Илүү их мэдээлэл хүсвэл үйлчилгээ үзүүлэгчдээ хандана уу.

## Дуудлагын сонголтуудыг тохируулах

Та дуудлагын янз бүрийн сонголтыг тохируулах боломжтой.

- 1  >  > **Дуудна** эсвэл **Дуудлагын бүртгэлүүд**-ийг товш.
- 2  > **Дуудлагын тохиргоо**-г товшоод, өөрийн хүссэний дагуу сонголтуудыг тохируул.

# Мессеж

## Зурвас илгээх

Та Зурвасаар харилцах аппыг ашиглан зурвас бичин, харилцагчдадаа илгээх боломжтой.



- Sending messages abroad may incur additional charges. Consult with your service provider for more information.

- 1 > -г товш.
- 2 -г товш.
- 3 Хүлээн авагчийг зааж, зурвас үүсгэ.
  - Файл хавсаргахын тулд -г товш.
  - Сонголтын цэсийн зүйлсэд хандахын тулд -г товш.
- 4 Зурвас илгээхийн тулд **Илгээх**-ийг товш.

## Зурвас унших

Та солилцсон зурвасуудыг харилцагчаар ангилж эмхэлсэн байдлаар харах боломжтой.

- 1 > -г товш.
- 2 Зурвасын жагсаалтаас харилцагч сонго.

## Зурвасын тохиргоог тохируулах

Та зурвасын тохиргоог өөрийн сонголтод тохируулан өөрчлөх боломжтой.

- 1 > -г товш.
- 2 Зурвасын жагсаалтаас > **Тохиргоо**-г товш.

# Камер

## Камер нээх

Та бүх дурсамжтай мөчөө нандигнан хадгалахын тулд зураг авах буюу видео бичлэг хийж болно.

○ > 📷-г товш.



- Зураг авах буюу видео бичлэг хийхээсээ өмнө камерын линзийг зөөлөн даавуугаар арч.
- Камерын линзийг хуруугаараа эсвэл бусад гаднын биетээр халтартуулж бохирдуулахгүй байхад анхаар.
- Хэрвээ зайн цэнэгийн түвшин 5%-иас бага бол камерыг ашиглахаасаа өмнө зайг цэнэглэ.
- Энэ хэрэглэгчийн гарын авлагад орсон зургууд бодит төхөөрөмжөөс өөр байж болно.
- Зураг, видео бичлэгүүдийг **Галерей**-гаас үзэх буюу засварлах боломжтой.  
Дэлгэрэнгүй мэдээлэл хүсвэл *Галерейн тойм*-г үзнэ үү.







## Зураг авах

- 1 Камерын фокусыг тааруулах дүрсэн дээрээ товш.
- 2 Зураг авахын тулд -г товш.
  - Зураг авахын тулд мөн Дууны хэмжээ багасгах (-) эсвэл Дууны хэмжээ өсгөх (+) товчлуурыг дарж болно.



- Дэлгэц унтрах буюу түгжигдэхэд Дууны хэмжээ багасгах (-) товчлуурыг хоёр удаа дарж камерыг асаа. Энэ функцийг идэвхжүүлэхийн тулд **○ > Тохиргоо > Үндсэн > Богино холбоосын товчлуурууд**-ыг товшиж, **Capture+/Камер-г нээх**-ийг идэвхжүүл.

## Видео бичлэг хийх

- 1 Камерын фокусыг тааруулах дүрсэн дээрээ товш.
- 2 -г товш.
  - Видео бичлэг хийх явцдаа зураг авахын тулд -г товш.
  - Видео бичлэгийг түр зогсоохын тулд ||-г товш. Видео бичлэгийг үргэлжлүүлэхийн тулд -г товш.
- 3 Видео бичлэгийг дуусгахын тулд -г товш.

## Камерын сонголтуудад хувийн тохиргоо хийх

Та камерын янз бүрийн сонголтод өөрийн хүссэнээр хувийн тохиргоо хийх боломжтой.

Дэлгэц дээр -г товш.



- Боломжтой сонголтууд нь сонгосон камер (урд эсвэл арын камер) болон сонгосон камерын горимоос хамааран өөрчлөгдөнө.

Зургийн хэмжээ	Зураг авах аспектын харьцаа болон хэмжээний утгуудыг сонгоно.
----------------	---



<b>Видео дүрсний нягтрал</b>	Видео бичлэг хийх нягтрал болон хэмжээний утгуудыг сонгоно.
<b>HDR</b>	Зургийг тод хурц өнгөтэй авна. Гэрлийн эсрэг авах үед ч гэсэн засаж эффект оруулна. Эдгээр функцийг ажиллагааг төхөөрөмжийн камерт суурилуулсан сүүдэр тэнцвэржүүлэгч (HDR) технологи хангана.
<b>Цаг хэмжигч</b>	Тодорхой хугацааны дараа автоматаар зураг авахаар цаг хэмжигчийг тохируулна.
<b>Бяслаг гэж хэлэхэд зураг авна</b>	Дуут тушаалаар зураг авна.
<b>Байрлалыг таагла</b>	Зургийг GPS байршлын өгөгдөлтэй хадгална.
<b>Торон шугам</b>	Хэвтээ ба босоо жишиг шугамууд дээр үндэслэн зураг авах буюу видео бичлэг хийхийн тулд чиглүүлэгч торнуудыг харуулна.
<b>Агуулах</b>	Дотоод хадгалалт, SD карт аль нэгийг сонго. (Санах ойн карт хийсэн үед боломжтой байна.)
<b>Энгийн харагдац</b>	Камерын дэлгэцээс бүх цэсийг нууна.

## Урд камерын нэмэлт сонголтууд

<b>Сэлфи авах</b>	<p>Өөрөг авах тохиргоонд хувийн тохиргоо хийнэ.</p> <ul style="list-style-type: none"> <li>• Гарын хөдөлгөөнөөр зураг авах: Гарын хөдөлгөөнөөр зураг авах функцийг ашиглан зураг авна.</li> <li>• Автомат авах: Камерт нүүр танигдахад зураг авна.</li> </ul>
-------------------	---

Эргүүлсэн  
байдлаар  
хадгалах

Өөрөг авсныхаа дараа зургийг эргүүлсэн  
байдлаар хадгална.

## Burst зураг авах

Та хөдөлж буй дүрс үүсгэхийн тулд тасралтгүй олон зураг авч болно.



Камерын дэлгэц дээр -г удаан дар.

- -г дарж байх үед тасралтгүй олон зургийг хурдтай авна.



• Гуч (30) хүртэл тасралтгүй зураг авч болно.

## Энгийн харагдац

Камерын дэлгэцээс цэсүүдийг нуухын тулд  > **Энгийн харагдац**-ыг товш. Тэдгээрийг харуулахын тулд -г товш.

## AE/AF lock

Та камерын дэлгэц дээр дэлгэцийг удаан дарж, одоогийн зураг буулгалтын түвшин болон фокусын байршлыг засах боломжтой. Функцийг идэвхгүй болгохын тулд дэлгэцийн хоосон хэсэг дээр товш.



## Камеруудын хооронд шилжих

Та орчиндоо тааруулан урд ба арын камеруудын хооронд шилжиж болно.

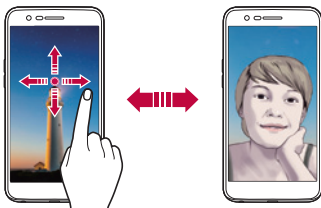

Урд ба арын камеруудын хооронд шилжихийн тулд камерын дэлгэц дээр -г товших буюу дэлгэцийг аль нэг чиглэлд чир.



- Өөрөг авахдаа урд камерыг ашигла. Дэлгэрэнгүй мэдээлэл хүсвэл *Сэлфи авах*-г үзнэ үү.

## Стандарт ба өргөн өнцгийн камерын хооронд шилжих

Өөрийн сонголтод тохируулан зураг авах буюу видео бичлэг хийхийн тулд урд камер дээр стандарт ба өргөн өнцгийн хооронд шилж.

- Стандарт ба өргөн өнцгийн камерын хооронд шилжихийн тулд  / -г товш.

## Томруулах эсвэл жижигрүүлэх

Та зураг авах буюу видео бичлэг хийх үедээ камерын дэлгэц дээр томруулах эсвэл жижигрүүлэх функцийг ашиглаж болно.

- Камерын дэлгэц дээр хоёр хуруугаараа чимхэх буюу тэлэх хөдөлгөөн хийж томруулах буюу жижигрүүлээд, гарч ирсэн +/- гулсагч хөндлийг хэрэглэ.



- Өөргийн горимд урд камерыг ашиглаж байхад томруулж жижигрүүлэх функцийг хэрэглэх боломжгүй.

## Сэлфи авах

Та дэлгэц дээр өөрийн царайг харж, өөрөг авахдаа урд камерыг ашиглаж болно.

## Гарын хөдөлгөөнөөр зураг авах

Та гарын хөдөлгөөнөөр өөрөг авах боломжтой.

Урд камерт алгаа харуулаад, нударга зангид.

Та мөн урд камер луу нударгаа зангидаж, дараа нь дэлгэж болно.

- Гурван секундийн дараа зураг авна.

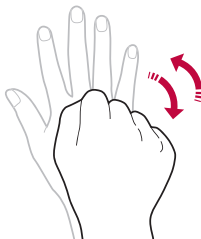

- Энэ функцийг ашиглахын тулд урд камерын горим руу шилжээд,  > **Сэлфи авах** > **Гарын хөдөлгөөнөөр зураг авах**-ыг товш.
- Таны алга болон нударга жишиг шугамын дотор байгаа эсэхийг нягтал. Ингэвэл камер тэдгээрийг таних боломжтой.
- Камерын зарим функцийг ашиглах явцад энэ функц боломжгүй байж болно.

## Автомат авах

Та хялбар, дөхөм аргаар өөрөг авахын тулд царай илрүүлэх функцийг ашиглаж болно. Та дэлгэц рүү харахад урд камер таны царайг илрүүлж, автоматаар өөрөг авдаг байхаар төхөөрөмжөө тохируулж болно.

- Урд камер таны царайг илрүүлэхэд цагаан өнгийн чиглүүлэгч хүрээ гарч ирнэ. Хэрвээ чиглүүлэгч хүрээний доторх этгээд хөдлөхөө боливол чиглүүлэгч хүрээний өнгө хөх болж, камер зураг авна.



- Автоматаар зураг авах функцийг идэвхжүүлэхийн тулд  > **Сэлфи авах > Автомат авах**-ыг товш.

## Завсарлагатай зураг авалт

Та завсарлагатай өөрөг авах боломжтой.

Урд камерыг ашиглаж байхдаа 📷-г удаан дар. Та мөн алгаа камерт харуулаад, нударгаа хоёр удаа түргэн зангидаж болно.

- Гурван секунд саатсаны дараа хоёр секунд орчмын завсарлагатай дөрвөн зураг авна.



## Эргүүлсэн байдлаар хадгалах

Урд камераар зураг авахаасаа өмнө ⚙️ > **Эргүүлсэн байдлаар хадгалах**-ыг товш. Зургийг хэвтээ чиглэлд эргүүлнэ.



- Урд камерыг ашиглаж байхдаа та камерын сонголтууд дотор өөрөг хэрхэн авахыг өөрчилж болно. Дэлгэрэнгүй мэдээлэл хүсвэл *Камерын сонголтуудад хувийн тохиргоо хийх*-г үзнэ үү.

# Галерей

## Галерейн тойм

Та төхөөрөмж дээрээ хадгалсан зураг, видеог үзэж, удирдаж зохицуулах боломжтой.

- 1 ○> -г товш.
  - Хадгалсан зураг, видеог хавтсаар нь харуулна.
- 2 Хавтсыг товшиж, файлыг сонго.
  - Сонгосон файлыг бүтэн дэлгэцийн горимд үз.
  - Зураг үзэж байхдаа өмнөх эсвэл дараах зургийг үзэхийн тулд зүүн эсвэл баруун тийш шудар.
  - Видео үзэж байхдаа буцааж хураах буюу эсвэл урагш хурдан гүйлгэхийн тулд зүүн эсвэл баруун тийш шудар.





- Суулгасан програм хангамжаас хамааран зарим файлын форматыг дэмжихгүй байж болно.
- Зарим файл кодчиллын улмаас нээгдэхгүй байж болно.
- Хэмжээний хязгаараас хэтэрсэн файлууд алдаа учруулж болно.

## Зураг үзэх



- Цэсийн зүйлсийг харуулахын тулд дэлгэц дээр зөөлөн товш. Цэсийн зүйлсийг нуухын тулд дэлгэц дээр дахин товш.

## Зураг засварлах

- 1 Зураг үзэж байхдаа -г товш.
- 2 Зураг засварлахдаа янз бүрийн эффект, хэрэгсэл ашигла.
- 3 Өөрчлөлтүүдийг хэрэгжүүлэхийн тулд -г товш.
- 4 Өөрчлөлтүүдийг хадгалахын тулд **ХАДГАЛАХ**-г товш.
  - Өөрчлөлтүүдийг эх файл руу дарж бичнэ.
  - Засварласан зургийг өөр файлаар хадгалахын тулд  > **Хувийг хадгалах**-ыг товш.

## Видео тоглуулах





- Дууны хэмжээг тохируулахын тулд видео дэлгэцийн баруун талыг дээш, доош чир.
- Дэлгэцийн цайралтыг тохируулахын тулд видео дэлгэцийн зүүн талыг дээш, доош чир.





## Файл устгах

Та дараах сонголтуудын нэгийг ашиглан файл устгаж болно:

- Файлын жагсаалтаас аль нэг файлыг дарж байгаад, **Устгах уу-**ыг товш.
- Файлын жагсаалтаас -г товшиж, хүссэн файлуудаа устга.
- Устгасан файлууд автоматаар **Хогны сав** руу зөөгдөх бөгөөд тэдгээрийг 7 хоногийн дотор Галерей руу сэргээх боломжтой байна.
- Галерей дээр  > **Хог**-ыг товш. Файлуудыг бүрмөсөн устгахын тулд -г товш. Энэ тохиолдолд файлуудыг сэргээх боломжгүй болно.

## Файл хуваалцах

Та дараах сонголтуудын нэгийг ашиглан файл хуваалцаж болно:

- Зураг эсвэл видео үзэж байхдаа -г товшиж, хүссэн аргаараа файлыг хуваалц.
- Файлын жагсаалтаас -г товшиж, файлууд сонгоод, хүссэн аргаараа тэдгээрийг хуваалц.

# Хөгжим

Та дуу, хөгжмийн цомгуудыг тоглуулж, удирдан зохицуулж болно.

- 1 ○ > **LG** > **Хөгжим**-ийг товш.
- 2 Ангилал сонго.
- 3 Дуу хөгжмийн файл сонго.





- Суулгасан програм хангамжаас хамааран зарим файлын форматыг дэмжихгүй байж болно.
- Хэмжээний хязгаараас хэтэрсэн файлууд алдаа учруулж болно.
- Дуу хөгжмийн файлуудыг олон улсын зохиогчийн эрх эзэмшигчид эсвэл зохиогчийн эрхийн хууль тогтоомжоор хамгаалсан байж болно. Та дуу хөгжмийн файлыг хуулахаасаа өмнө хууль ёсны зөвшөөрөл авах шаардлагатай байж болно. Дуу хөгжмийн файл татах буюу хуулахын тулд эхлээд тухайн улсын зохиогчийн эрхийн хууль тогтоомжийг судална уу.
- Энэ загвар Hi-Fi аудио тоглуулахыг дэмжинэ. Hi-Fi аудио файлууд нь Hi-Fi дүрстэй байна.

## И-мэйл

### И-мэйл тойм

Та төхөөрөмждөө э-мэйлийн бүртгэлээ бүртгүүлж, улмаар төхөөрөмжөөсөө э-мэйл шалгаж, илгээх боломжтой.



- Хэрвээ та үүрэн холбооны дата ашиглавал таны төлбөрийн багцаас хамааран дата ашигласны төлбөр гарч болно. Илүү их мэдээлэл хүсвэл үйлчилгээ үзүүлэгчдээ хандана уу.

### И-мэйл бүртгэлээ бүртгүүлэх

Та э-мэйлийн аппыг анх удаа ашиглахдаа э-мэйлийн бүртгэлээ бүртгүүлнэ үү.

- 1 ○ > **И-мэйл**-ийг товш.
- 2 Э-мэйлийн үйлчилгээ үзүүлэгчээ сонго.
- 3 Э-мэйлийн хаяг, нууц үгээ оруулаад, **ДАРААХ**-г товшиж бүртгэлээ бүртгүүл.
  - Э-мэйлийн бүртгэлээ гараар бүртгүүлэхийн тулд **ГАР АЖИЛЛАГААГААР ХИЙХ СУУЛГАЛТ**-г товш.

## И-мэйл бүртгэлээ удирдах

Э-мэйлийн бүртгэлийн тохиргоогоо үзэх буюу засварлахын тулд  $\vdots$   
> **Тохиргоо**-г товш.

- Бүртгэл нэмэхийн тулд **Аккаунт нэмэх**-ийг товш.
- Бүртгэл устгахын тулд  $\vdots$  > **Бүртгэлийг арилгах**-ыг товш.

## Өөр И-мэйл бүртгэл нээх

Хэрвээ та хэд хэдэн э-мэйлийн бүртгэлээ бүртгүүлсэн бөгөөд өөр бүртгэл үзмээр байвал  $\equiv$ -г товшиж, бүртгэлийн жагсаалтаас өөр бүртгэл сонго.

## И-мэйл шалгах

- 1  $\equiv$ -г товшиж, шуудангийн хайрцаг сонго.
- 2 Э-мэйлийн жагсаалтаас э-мэйл сонго.
  - Э-мэйл зурвас гарч ирнэ.

## И-мэйл илгээх

- 1  $\oplus$ -г товш.
- 2 Хүлээн авагчийн э-мэйл хаягийг оруул.
- 3 Гарчиг, зурвас оруул.
  - Файл хавсаргахын тулд  $\text{Ⓜ}$ -г товш.
  - Сонголтын цэсийн зүйлсэд хандахын тулд  $\vdots$ -г товш.
- 4 Э-мэйл илгээхийн тулд  $\triangleright$ -г товш.

# Хуанли

## Хуанли тойм

Та арга хэмжээ болон даалгавруудыг удирдахдаа цаглаврыг ашиглаж болно.

## Арга хэмжээ нэмэх

- 1 ○ > **Хуанли**-ыг товш.
- 2 Огноо сонгоод, **+**-г товш.
- 3 Арга хэмжээний дэлгэрэнгүй мэдээллийг оруулж, **ХАДГАЛАХ**-г товш.
  - Цаглавраас огноо товшиход, тухайн огноонд арга хэмжээ агуулагдаж байгаа тохиолдолд арга хэмжээний жагсаалтыг харуулсан жижиг цонх гарч ирнэ. Жижиг цонхноос ямар нэгэн арга хэмжээг товшиж, дэлгэрэнгүй мэдээллийг нь үзнэ.

## Арга хэмжээнүүдийг синхрончлох

⋮ > **Шилжүүлэлт хийх Хуанли**-ыг товшиж, синхрончлох цаглаврыг сонго.





- Таны арга хэмжээнүүдийг төхөөрөмжөөс Google бүртгэл рүү хадгалахад, Google цаглавартай мөн автоматаар синхрончлогдоно. Дараа нь та бусад төхөөрөмжийг Google цаглавартай синхрончилж, өөрийн төхөөрөмж дээр байгаа арга хэмжээнүүдийг тэдгээр төхөөрөмжид оруулж, удирдаж болно.

## Арга хэмжээний халаас

Та арга хэмжээ үүсгэхдээ арга хэмжээний халаасыг ашиглаж болно.

Арга хэмжээний халаасыг нээхийн тулд -г товшиж, цаглавар дахь огноо руу агуулгыг чирж оруул.









-  : Зураг, бичвэр, санамж, түр хадгалсан арга хэмжээнүүдийг удирдана. Та мөн өөр аппаас бичвэр, зураг, санамж хуваалцаж, халаасанд хадгалж болно. Хэрвээ та арга хэмжээ үүсгэж байхдаа **БОГЦ**-г товшвол арга хэмжээ халаасанд түр хадгалагдана.
-  : Эцсийн хугацаа байхгүй арга хэмжээ зэрэг даалгавруудыг удирдана.



## QuickMemo+

### QuickMemo+ тойм

Та энэхүү ахисан түвшний тэмдэглэлийн дэвтрийн функцийн янз бүрийн сонголтыг ашиглан, жишээлбэл уламжлалт тэмдэглэлийн дэвтрийн дэмждэггүй зургийн менежмент болон дэлгэцийн агшин зэрэг сонголтыг ашиглан бүтээлч тэмдэглэл үүсгэж болно.





### Тэмдэглэл үүсгэх

- 1  > **QuickMemo+**-г товш.
- 2 Тэмдэглэл үүсгэхийн тулд -г товш.
  -  : Тэмдэглэл хадгална.
  -  : Сүүлийн үйлдлийг буцаана.
  -  : Сүүлийн буцаасан үйлдлийг сэргээнэ.
  -  : Товчлуур ашиглан тэмдэглэл оруулна.
  -  : Гараар тэмдэглэл бичнэ.
  -  : Гараар бичсэн тэмдэглэлээ арилгана.



-  : Гараар бичсэн тэмдэглэлийн хэсгийг томруулж, жижигрүүлж, эргүүлэх буюу арилгана.
-  : Нэмэлт сонголтуудад хандана. Үүнд: тэмдэглэл хуваалцах, түгжих, тэмдэглэлийн дэвтрийн хэв маягийг өөрчлөх, контент оруулах.

3 Тэмдэглэлийг хадгалахын тулд -г товш.

## Зураг дээр тэмдэглэл бичих

- 1  > **QuickMemo+**-г товш.
- 2 Зураг авахын тулд -г товшоод, **OK**-г товш.
  - Зургийг автоматаар тэмдэглэлийн дэвтэрт хавсаргана.
- 3 Зураг дээр тэмдэглэл бичихийн тулд **T** эсвэл -г товш.
  - Зураг дээр гараар тэмдэглэл бич.
  - Зургийн доор бичвэр оруул.
- 4 Тэмдэглэлийг хадгалахын тулд -г товш.

## Дэлгэцийн агшин дээр тэмдэглэл бичих

- 1 Зургийг нь авахыг хүссэн дэлгэцээ үзэж байхдаа төлөвийн мөрийг доош чирээд, -г товш.
  - Дэлгэцийн агшин тэмдэглэлийн дэвтрийн дэвсгэр загвар байдлаар гарч ирнэ. Санамжийн хэрэгсэл дэлгэцийн дээд хэсэгт гарч ирнэ.
- 2 Хүссэнээрээ тэмдэглэл хөтөл.
  - Зураг дээр гараар тэмдэглэл бич.
- 3 -г товшиж, хүссэн байршилдаа тэмдэглэлийг хадгал.
  - Хадгалсан тэмдэглэлүүдийг нэг бол **QuickMemo+** эсвэл **Галерей** дотор үзэх боломжтой.
  - Тэмдэглэлүүдийг үргэлж нэг байршилд хадгалахын тулд **Байнгын апп болгож ашиглах**-ын тэмдэглэх нүдийг сонгож, апп сонго.

## Хавтаснуудыг удирдах

Та тэмдэглэлийн төрлөөр нь бүлэглэсэн тэмдэглэлүүдийг үзэх боломжтой.

- 1 ○ > **QuickMemo+**-г товш.
- 2 Дэлгэцийн дээд хэсэгт ≡-г товшиж, цэсийн зүйл сонго:
  - **Бүх тэмдэглэлүүд:** **QuickMemo+** дотор хадгалсан бүх тэмдэглэлийг үзнэ.
  - **Миний тэмдэглэл:** **QuickMemo+** ашиглан үүсгэсэн тэмдэглэлүүдийг үзнэ.
  - **Зурган тэмдэглэл:** 📷 ашиглан үүсгэсэн тэмдэглэлүүдийг үзнэ.
  - **Capture+:** 📄 ашиглан үүсгэсэн тэмдэглэлүүдийг үзнэ.
  - **Хог:** Устгасан тэмдэглэлүүдийг үзнэ.
  - **Шинэ категори:** Ангилал нэмнэ.
  - ⚙️ : Ангиллуудыг дахин эмхлэх, нэмэх буюу устгана.  
Ангиллын нэрийг өөрчлөхийн тулд тухайн ангиллыг товш.



- QuickMemo+ аппыг анх удаа нээхэд зарим хавтас харагдахгүй. Идэвхгүй болсон хавтаснуудад дор хаяж нэг холбогдолтой тэмдэглэл ороход эдгээр хавтас идэвхжиж, харагдана.

## Тооны машин

Та энгийн ба шинжлэх ухааны хоёр төрлийн тооны машин хэрэглэх боломжтой.

- 1 ○ > **Хэрэгслүүд** > **Тооны машин**-ыг товш.
- 2 Тооцоо хийхдээ товчлуур ашигла.
  - Шинжлэх ухааны тооны машиныг хэрэглэхийн тулд дэлгэцийн баруун талд байрлах ногоон өнгийн гулсагч хөндлийг зүүн тийш чир.
  - Тооцоо хийж эхлэхийн тулд **УСТГАХ** товчийг удаан дар.



# Цагны

## Сэрүүлэг

Та тодорхой цагт дуугарахаар сэрүүлэг тавьж болно.

- 1 ○ > **Цагны** > **Сэрүүлэг**-ийг товш.
- 2 Шинэ сэрүүлэг нэмэхийн тулд **+**-г товш.
- 3 Сэрүүлгийн тохиргоог тохируулж, **ХАДГАЛАХ**-г товш.



- Хэрвээ та өмнө тавьсан сэрүүлгийг сонговол тухайн сэрүүлгийг засварлаж болно.
- Сэрүүлэг устгахын тулд дэлгэцийн дээд хэсэгт буй **Ш**-г товш. Та мөн сэрүүлгийг удаан дарж болно.

## Дэлхийн Цаг

Та дэлхий даяарх олон хотын цагийг харж болно.

- 1 ○ > **Цагны** > **Дэлхийн Цаг**-ийг товш.
- 2 **+**-г товшиж, хот нэм.

## Цаг хэмжигч

Та тодорхой хугацааны дараа сэрүүлэг дуугарахаар цаг хэмжигчийг тохируулж болно.

- 1 ○ > **Цагны** > **Цаг хэмжигч**-ийг товш.
- 2 Цаг тохируулж, **эхэлнэ**-ийг товш.
  - Цаг хэмжигчийг түр зогсоохын тулд **Түр зогсоно**-ыг товш. Цаг хэмжигчийг үргэлжлүүлэхийн тулд **Үргэлжлүүлэх**-ийг товш.
  - Цаг хэмжигчийн тохиргоог дахин тохируулахын тулд **Шинээр сэргээх**-ыг товш.
- 3 Цаг хэмжигчийн сэрүүлгийг зогсоохын тулд **Зогсоох**-ыг товш.

## Зогсоодог цаг

Та тойргийн цагаа бүртгэхдээ секунд хэмжигч ашиглаж болно.

- 1 ○ > **Цагны** > **Зогсоодог цаг**-ийг товш.
- 2 Секунд хэмжигчийг эхлүүлэхийн тулд **эхэлнэ**-ийг товш.
  - Тойргийн цагийг бүртгэхийн тулд **Тойрог**-ийг товш.
- 3 Секунд хэмжигчийг түр зогсоохын тулд **Түр зогсоно**-ыг товш.
  - Секунд хэмжигчийг үргэлжлүүлэхийн тулд **Үргэлжлүүлэх**-ийг товш.
  - Бүх бүртгэлийг арилгаж, секунд хэмжигчийг шинээр эхлүүлэхийн тулд **Шинээр сэргээх**-ийг товш.

## Таталт

Та интернэт буюу аппуудаар дамжуулан татаж авсан файлуудаа үзэж, устгаж, хуваалцаж болно.

○ > **Хэрэгслүүд** > **Таталт**-ийг товш.

## Файл менежер

Та төхөөрөмж дээрээ хадгалсан файлуудаа үзэж, удирдаж болно.

- 1 ○ > **Хэрэгслүүд** > **Файл менежер**-ийг товш.
- 2 ≡-г товшиж, хүссэн санах ойн байршлаа сонго.

## FM Radio

Та FM радио сонсож болно.

○ > **Хэрэгслүүд** > **FM Radio**-г товш.



- Энэ аппыг ашиглахын тулд эхлээд төхөөрөмждөө чихэвч залга. Чихэвч радио антены үүрэг гүйцэтгэнэ.
- Энэ функц тухайн бүс нутгаас хамааран дэмжигдэхгүй байж болно.

# Харилцагчид

## Харилцагчдын тойм

Та харилцагчдыг хадгалж, удирдан зохицуулах боломжтой.

○ > **LG** > Харилцагчид-ыг товш.

## Харилцагч нэмэх

### Шинэ харилцагч нэмэх

- 1 Харилцагчийн жагсаалтын дэлгэц дээр **+**-г товш.
- 2 Харилцагчийн дэлгэрэнгүй мэдээллийг оруулж, **ХАДГАЛАХ**-г товш.

### Харилцагчдыг импортлох

Та өөр санах ойн төхөөрөмжөөс харилцагчдыг импортлож болно.

- 1 Харилцагчийн жагсаалтын дэлгэц дээр **:** > **Харилцагчдын тохиргоо хийнэ** > **Оруулж ирэх**-ыг товш.
- 2 Импортлохыг хүссэн харилцагчийнхаа анхны болон зорилтот байршлуудыг сонгоод, **ТИЙМ**-г товш.
- 3 Харилцагчдыг сонгоод **ОРУУЛЖ ИРЭХ**-г товш.

### Түргэн залгах жагсаалтад харилцагч нэмэх

- 1 Харилцагчийн жагсаалтын дэлгэц дээр **:** > **Шуурхай дуудлага**-ыг товш.
- 2 Түргэн залгах дугаараас **Харилцагчид нэмэх**-ийг товш.
- 3 Харилцагч сонго.

## Харилцагч хайх

Та дараах сонголтуудын нэгийг ашиглан харилцагч хайж болно:

- Харилцагчийн жагсаалтын дэлгэц дээр хайлтын цонхонд харилцагчийн нэрийг оруул.
- Харилцагчийн жагсаалтыг дээш, доош гүйлгэ.
- Харилцагчийн жагсаалтын дэлгэцийн товъёгоос харилцагчийн нэрийн эхний үсгийг товш.

## Харилцагчийн жагсаалт

### Харилцагч засварлах

- 1 Харилцагчийн жагсаалтын дэлгэц дээр харилцагч сонго.
- 2 Харилцагчийн дэлгэрэнгүй мэдээллийн дэлгэц дээр -г товшиж, мэдээллийг засварла.
- 3 Өөрчлөлтүүдийг хадгалахын тулд **ХАДГАЛАХ**-г товш.

### Харилцагч устгах

Та дараах сонголтуудын нэгийг ашиглан харилцагч устгаж болно:

- Харилцагчийн жагсаалтын дэлгэц дээр устгахыг хүссэн харилцагчаа дарж байгаад, **Дугаарын бүртгэлүүд устгах**-ыг товш.
- Харилцагчийн жагсаалтын дэлгэц дээр **∴ > Устгах уу**-ыг товш.

### Байнгын харилцагч нэмэх

Та байнга харилцдаг харилцагчдыг байнгын харилцагчаар бүртгэж болно.

- 1 Харилцагчийн жагсаалтын дэлгэц дээр харилцагч сонго.
- 2 Харилцагчийн дэлгэрэнгүй мэдээллийн дэлгэц дээр -г товш.

## Бүлэг үүсгэх

- 1 Харилцагчийн жагсаалтын дэлгэц дээр **Бүлгүүд > :** > **Шинэ групп**-ийг товш.
- 2 Шинэ бүлгийн нэрийг оруул.
- 3 **Гишүүн нэмэх**-ийг товшиж, харилцагчдаа сонгоод, **НЭМЭХ**-г товш.
- 4 Шинэ бүлгийг хадгалахын тулд **ХАДГАЛАХ**-г товш.

## LG SmartWorld

Та "LG Electronics"-ийн нийлүүлсэн янз бүрийн тоглоом, аудио контент, апп, үсгийн фонтыг татан авч болно. Гэрийн загварууд болон үсгийн фонтуудыг ашиглан төхөөрөмждөө өөрийн хүссэнээр хувийн тохиргоо хийнэ үү.



- Хэрвээ та үүрэн холбооны дата ашиглавал таны төлбөрийн багцаас хамааран дата ашигласны төлбөр гарч болно.
- Энэ функц тухайн бүс нутаг эсвэл үйлчилгээ үзүүлэгчээс хамааран дэмжигдэхгүй байж болно.

- 1 **○ > LG > SmartWorld**-г товш.
- 2 **:** > **Нэвтрэх**-ийг товшоод, нэвтэр.
- 3 Хүссэн контентын зүйлсээ сонгож, тат.

## SmartWorld аппыг татах

Хэрвээ **SmartWorld** аппыг суулгаагүй бол түүнийг татаж авахын тулд эдгээр алхмыг дагана уу.

- 1 **○ > Тохиргоо > Үндсэн > Тухай утас > Ерөнхий > Шинэчлэл хийх Төв > Апп Шинэчлэлтүүд**-ийг товш.
- 2 Жагсаалтаас **SmartWorld**-г сонгож, **Татаж авсан**-ыг товш.

# Даалгаврууд

Та даалгаврын хуваарийг хялбар удирдахын тулд төхөөрөмждөө даалгавруудыг бүртгэж болно.

- 1 ○ > **LG** > **Даалгаврууд**-ыг товш.
- 2 Даалгавар нэмэхийн тулд -г товш.
- 3 Даалгаврын дэлгэрэнгүй мэдээллийг оруулаад, **ХАДГАЛАХ**-г товш.

# LG Backup

Та төхөөрөмж дээрээ хадгалсан өгөгдлийг нөөцлөх, сэргээх, зөөх боломжтой.

- 1 ○ > **Тохиргоо** > **LG Backup**-ийг товш.  
Та мөн ○ > **Тохиргоо** > **Үндсэн** > **Нөөцлөх тэглэх** > **LG Backup**-ийг товшиж болно.
- 2 Өгөгдлийг төхөөрөмж дээр урьдчилан тогтоосон хавтсанд нөөцлөх үү эсвэл бусад төхөөрөмж рүү хуулах уу гэдгийг сонгохдоо дэлгэц дээрх зааврыг дага.



- Төхөөрөмжөө дахин тохируулбал дотоод санах ойд хадгалсан нөөц файлуудыг устгаж болно. Өгөгдлийн алдагдлыг багасгахын тулд дотоод санах ойн дахь LG-ийн нөөцлөлтийн хавтаснаас чухал нөөц файлуудыг компьютер эсвэл гадаад санах ой руу хуул.



- Google бүртгэл дэх өгөгдлийг нөөцлөхгүй. Google бүртгэлээ синхрончлоход, Google аппууд, Google харилцагчид, Google цаглавар, Google санамжийн аппын өгөгдөл болон "Play Store"-оос татсан аппуудыг Drive аппад автоматаар хадгална.
- Нөөц файлуудыг санах ойн картад эсвэл дотоод санах ойд LG-ийн нөөцлөлтийн хавтас дотор \*.lbf гэсэн файлын өргөтгөлтэй хадгална.
- Өгөгдөл нөөцлөх буюу сэргээх явцад төхөөрөмж гэнэт унтрахаас зайлсхийхийн тулд ажиллагааг эхлэхээс өмнө зайг бүрэн цэнэглэ.

## RemoteCall Service

Таны төхөөрөмжийн асуудлыг шийдвэрлэхийн тулд алсаас оношилж болно. Эхлээд LG үйлчилгээний төв рүү дараах байдлаар утасны дуудлага хийнэ үү:



- Энэ функцийг ашиглахын тулд та эхлээд функцийг ашиглахыг зөвшөөрөх ёстой.
- Хэрвээ та үүрэн холбооны дата ашиглавал таны төлбөрийн багцаас хамааран дата ашигласны төлбөр гарч болно.

- 1 ○ > **Тохиргоо** > **RemoteCall Service**-г товш.
- 2 LG үйлчилгээний төв рүү дуудлага хий.
- 3 Дуудлага холбогдсоны дараа үйлчилгээний ажилтны зааврын дагуу зургаан оронтой нэвтрэх кодоо оруул.
  - Таны төхөөрөмж алсаас холбогдсон бөгөөд алсын тусламжийн үйлчилгээ эхэлнэ.

## Evernote

Та чухал мэдээлэл бичиж, цуглуулаад, түүнийгээ **Evernote**-г дэмждэг бусад төхөөрөмжтэй хуваалцаж болно.

○ > Санал болгох > **Evernote**-г товш.

## Facebook

Та нийтлэл, зураг, видеогоо шинэчилж, үзэж, онлайн харилцагчидтайгаа хуваалцахдаа нийтийн сүлжээний үйлчилгээг ашиглаж болно.

○ > Санал болгох > **Facebook**-ийг товш.

## Instagram

Зураг авч, видео бичлэг хийж, хуваалцахдаа нийтийн сүлжээний үйлчилгээг ашиглана уу. Та мөн зураг, видеогоо илүү бүтээлч, сонирхолтой болгохын тулд шүүлтүүрийн эффектүүд хэрэглэж болно.

○ > Санал болгох > **Instagram**-ыг товш.

## Chrome

Chrome-д нэвтэрч, компьютерээсээ төхөөрөмж рүүгээ нээлттэй таб, хавчуурга, хаягийн мөрийн өгөгдлийг импортол.

## Google аппууд

Та Google бүртгэл тохируулж, Google аппуудыг хэрэглэж болно. Google аппыг анх удаа ашиглахад Google бүртгэлээ бүртгүүлэх цонх автоматаар гарч ирнэ. Хэрвээ танд Google бүртгэл байхгүй бол төхөөрөмжөөсөө бүртгэл үүсгэнэ үү. Апп хэрхэн хэрэглэх талаар дэлгэрэнгүй мэдээлэл хүсвэл тухайн апп дахь Тусламж хэсгийг үзнэ үү.





- Зарим апп тухайн бүс нутаг эсвэл үйлчилгээ үзүүлэгчээс хамааран ажиллахгүй байж болно.

## **Докс**

Баримт бичиг шинээр үүсгэх буюу онлайн эсвэл өөр төхөөрөмжөөс үүсгэсэн баримт бичгүүдийг засна. Баримт бичгийг бусадтай хуваалцаж, хамтран засварлана.

## **Драйв**

Төхөөрөмжийнхөө файлуудыг байршуулж, хадгалж, нээж, хуваалцаж, зохион байгуулна. Аппуудаас хандаж болох файлуудад хаанаас ч, үүний дотор онлайн ба офлайн орчноос хандаж болно.

## **Gmail**

Google э-мэйлийн бүртгэлээ төхөөрөмждөө бүртгүүлж, э-мэйл шалгаж, илгээнэ.

## **Google**

Google-ээр түлхүүр үг оруулах буюу хэлэх замаар вэб хуудас, зураг, мэдээ зэрэг зүйл хайна.

## **Duo**

Гэр бүл, найз нөхөд, аппыг хэрэглэдэг бусад аливаа хүнтэй видео дуудлага хийнэ.

## **Газ. зураг**

Газрын зураг дээр одоо байгаа байршлаа эсвэл тодорхой нэг газрын байршлыг олно. Газарзүйн мэдээллийг үзнэ.

## **Зураг**

Төхөөрөмж дээрээ хадгалсан зураг эсвэл цомгуудыг үзэж, хуваалцана.

## Play Movies & TV

Google бүртгэлээ ашиглан кино түрээслэх буюу худалдаж авна. Контент худалдаж аваад, түүнийгээ хаанаас ч тоглуулах боломжтой.

## Play Music

**Play Store**-оос дуу хөгжмийн файлууд худалдаж авна. Төхөөрөмж дээрээ хадгалсан дуу хөгжмийн файлуудыг тоглуулна.

## Шийт

Хүснэгтийн хуудас шинээр үүсгэх буюу онлайн эсвэл өөр төхөөрөмжөөс үүсгэсэн хүснэгтийн хуудсыг засна. Хүснэгтийн хуудсыг бусадтай хуваалцаж, хамтран засварлана.

## Слайд

Танилцуулгын материал шинээр үүсгэх буюу онлайн эсвэл өөр төхөөрөмжөөс үүсгэсэн танилцуулгын материалыг засна. Танилцуулгын материалыг бусадтай хуваалцаж, хамтран засварлана.

## YouTube

Видео хайж, тоглуулна. YouTube-д видео байршуулж, дэлхий даяар хүмүүстэй хуваалцана.

04

**Утасны тохиргоо**

# Тохиргоо

Та төхөөрөмжийн тохиргоонд өөрийн сонголтын дагуу хувийн тохиргоо хийж болно.

○ > **Тохиргоо**-г товш.



- 🔍-г товшиж, тохиргооны зүйлд хандахын тулд хайлтын цонхонд түлхүүр үг оруул.
- Харагдцын горимыг өөрчлөхийн тулд ⋮-г товш. Энэ хэрэглэгчийн гарын авлагад таныг **Таб харагдац** ашиглаж байгаа гэж үзнэ.

## Сүлжээ

### Давхар SIM

Та Хос SIM-ийн тохиргоог тохируулж болно.

- 1 Тохиргооны дэлгэц дээр **Сүлжээ > Давхар SIM**-ыг товш.
- 2 Дараах функцүүдэд хувийн тохиргоо хий:
  - **SIM карт 1:** SIM карт 1-ийн нэр ба дүрсийг өөрчилнө.
  - **SIM карт 2:** SIM карт 2-ийн нэр ба дүрсийг өөрчилнө.
  - **SIM карт өнгөний загвар:** SIM картын өнгийн загварыг өөрчилнө.
  - **Зардал хэмнэх горим:** Зардал хэмнэх горимыг идэвхжүүлэх буюу идэвхгүй болгоно. Зардал хэмнэх горимд хэрвээ та тодорхой нэг SIM оноосон харилцагч руу дуудлага хийвэл нөгөө SIM нь идэвхтэй байсан ч, жишээ нь үүрэн холбооны дата ашиглаж байвал энэ SIM-ийг ашиглана.
  - **Гар утасны дата:** Үүрэн холбооны дата үйлчилгээнд ашиглахыг хүссэн SIM картаа сонгоно. Та мөн энэ функцийг идэвхгүй болгож болно.

- **Дата роуминг:** Та өөрийн сүлжээний бүсээс гадуур роумингтай байх үедээ төхөөрөмждөө үүрэн холбооны дата хэрэглэх боломжтой байхыг хүсвэл энэ сонголтыг сонгоно.

## Wi-Fi

Та Wi-Fi сүлжээгээр ойр байгаа төхөөрөмжүүдтэй холбогдож болно.

### Wi-Fi сүлжээнд холбогдох

- 1 Тохиргооны дэлгэц дээр **Сүлжээ > Wi-Fi**-г товш.
- 2 Идэвхжүүлэхийн тулд -г чир.
  - Боломжтой Wi-Fi сүлжээнүүд автоматаар гарч ирнэ.
- 3 Сүлжээ сонго.
  - Та сүлжээний Wi-Fi нууц үгийг оруулах шаардлагатай байж болно.
  - Төхөөрөмж урьд өмнө нэвтэрсэн Wi-Fi сүлжээнүүдийн хувьд энэ ажиллагааг алгасна. Хэрвээ та тодорхой Wi-Fi сүлжээнд автоматаар холбогдохыг хүсэхгүй байвал тухайн сүлжээг дарж байгаад, **Сүлжээг мартана уу**-ыг товш.

### Wi-Fi сүлжээний тохиргоо

Тохиргооны дэлгэц дээр **Сүлжээ > Wi-Fi**-г товш.

- **Гар утасны өгөгдөл рүү шилжих:** Хэрвээ үүрэн холбооны дата холболтын функцийг идэвхжүүлсэн үед төхөөрөмж Wi-Fi холболтоор интернэтэд холбогдох боломжгүй байвал төхөөрөмж автоматаар үүрэн холбооны дата холболтоор интернэтэд холбогдоно.
-  : Wi-Fi сүлжээний тохиргоонд хувийн тохиргоо хийнэ.

## Wi-Fi Direct

Та Wi-Fi Direct-ийг дэмждэг бусад төхөөрөмжтэй дата шууд хуваалцахын тулд төхөөрөмжөө тэдгээр төхөөрөмжтэй холбож болно. Танд хандалтын цэг шаардагдахгүй. Та Wi-Fi Direct ашиглан хоёроос илүү төхөөрөмжтэй холбогдож болно.

- 1 Тохиргооны дэлгэц дээр **Сүлжээ > Wi-Fi > ⋮ > Сүүлийн үеийн дэвшилтэт Wi-Fi > Wi-Fi Direct**-ийг товш.
  - Wi-Fi Direct-ийг дэмждэг ойр хавийн төхөөрөмжүүд автоматаар гарч ирнэ.
- 2 Төхөөрөмж сонго.
  - Төхөөрөмж холболтын хүсэлтийг хүлээн авахад холболт тогтооно.



- Wi-Fi Direct ашиглах үед зайн цэнэг хурдан шавхагдаж болно.

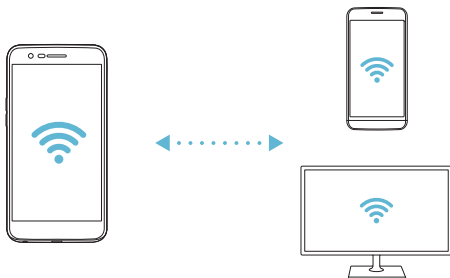

## Bluetooth

Та Bluetooth-ийг дэмждэг ойр хавийн төхөөрөмжтэй дата солилцохын тулд төхөөрөмжөө тэдгээр төхөөрөмжтэй холбож болно. Төхөөрөмжөө Bluetooth чихэвч, товчлуурт гартай холбо. Ингэснээр төхөөрөмжөө удирдахад хялбар болно.

### Өөр төхөөрөмжтэй хослуулах

- 1 Тохиргооны дэлгэц дээр **Сүлжээ > Bluetooth**-ийг товш.
- 2 Идэвхжүүлэхийн тулд -г чир.
  - Боломжтой төхөөрөмжүүд автоматаар гарч ирнэ.
  - Төхөөрөмжийн жагсаалтыг шинэчлэхийн тулд **ХАЙЛТ**-г товш.



- Зөвхөн харагдахаар тохируулсан төхөөрөмжүүд жагсаалтад харагдана.

- 3 Жагсаалтаас төхөөрөмж сонго.
- 4 Баталгаажуулалтыг гүйцэтгэхийн тулд дэлгэц дээрх зааврыг дага.



- Урьд өмнө хандсан төхөөрөмжүүдийн хувьд энэ алхмыг алгасна.

### Bluetooth-ээр өгөгдөл илгээх

- 1 Файл сонго.
  - Та мультмедиа файл эсвэл харилцагч илгээж болно.
- 2  **Bluetooth**-ийг товш.
- 3 Файлыг хүлээн авагч төхөөрөмжийг сонго.
  - Хүлээн авагч төхөөрөмж үүнийг зөвшөөрөнгүүт файл илгээгдэнэ.



- Файл хуваалцах ажиллагаа файлаас хамааран өөр өөр байж болно.

## Гар утасны дата

Та үүрэн холбооны датаг идэвхжүүлэх буюу идэвхгүй болгож болно. Та мөн үүрэн холбооны дата хэрэглээг удирдаж болно.

### Үүрэн холбооны датаг идэвхжүүлэх

- 1 Тохиргооны дэлгэц дээр **Сүлжээ** > **Гар утасны дата**-г товш.
- 2 Идэвхжүүлэхийн тулд -г чир.

### Үүрэн холбооны дата тохиргоонд хувийн тохиргоо хийх

- 1 Тохиргооны дэлгэц дээр **Сүлжээ** > **Гар утасны дата**-г товш.
- 2 Дараах тохиргоонд хувийн тохиргоо хий:
  - **Гар утасны дата:** Үүрэн холбооны сүлжээнд дата холболт хэрэглэхээр тохируулна.
  - **Үүрэн дата хэрэглээг хязгаарлах:** Хэрвээ хязгаарт хүрвэл үүрэн холбооны датаг хязгаарлахаар үүрэн холбооны дата хэрэглээнд хязгаарлалт тавина.
  - **:** : Үүрэн холбооны дата тохиргоонд хувийн тохиргоо хийнэ.

## Дуудлага

Та дуут дуудлага, улс хоорондын дуудлагын сонголтууд зэрэг дуудлагын тохиргоонд хувийн тохиргоо хийж болно.



- Зарим функц тухайн бүс нутаг эсвэл үйлчилгээ үзүүлэгчээс хамааран дэмжигдэхгүй байж болно.

- 1 Тохиргооны дэлгэц дээр **Сүлжээ** > **Дуудлага**-ыг товш.
- 2 Тохиргоонд хувийн тохиргоо хий.



## Холбож байна

### USB утасны интернет холболтыг бусад төхөөрөмжтэй хуваалцах

Та төхөөрөмжөө USB-ээр өөр төхөөрөмжтэй холбож, үүрэн холбооны датагаа хуваалцаж болно.

- 1 Өөрийн төхөөрөмжөө USB кабелиар бусад төхөөрөмжтэй холбо.
- 2 Тохиргооны дэлгэц дээр **Сүлжээ > Холбож байна > USB утасны интернет холболтыг бусад төхөөрөмжтэй хуваалцах**-ыг товшоод, -г чирж идэвхжүүл.



- Энэ сонголт нь үүрэн холбооны дата хэрэглэх бөгөөд таны үнийн багцаас хамааран дата хэрэглээний төлбөр гарч болно. Илүү их мэдээлэл хүсвэл үйлчилгээ үзүүлэгчдээ хандана уу.
- Компьютерт холбогдох үед [www.lg.com](http://www.lg.com) вэбсайтаас USB хөтчийг татан авч, компьютер дээр суулга.
- USB-ээр утасны интернэт холболтыг хуваалцах функцийг идэвхжүүлсэн үед та төхөөрөмж болон компьютерийн хооронд файл илгээх буюу хүлээн авах боломжгүй. Файл илгээх буюу хүлээн авахын тулд USB-ээр утасны интернэт холболтыг хуваалцах функцийг идэвхгүй болго.
- Утасны интернэт холболтыг хуваалцах функцийг дэмждэг үйлдлийн системүүд гэвэл Windows XP буюу түүнээс хойших хувилбарууд, Linux болно.

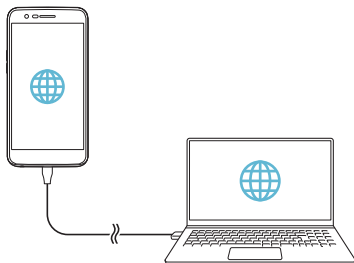

## Wi-Fi hotspot

Та төхөөрөмжөө утасгүй рүүтэр болгон тохируулж бусад төхөөрөмжид өөрийн төхөөрөмжийн үүрэн холбооны датаг ашиглан интернэтэд холбогдох боломж өгч болно.

- 1 Тохиргооны дэлгэц дээр **Сүлжээ > Холбож байна > Wi-Fi hotspot**-ыг товшоод, -г чирж идэвхжүүл.
- 2 **Wi-Fi hotspot -ын тохиргоог хийх**-ыг товшиж, Wi-Fi нэр (SSID) ба нууц үгийг оруул.
- 3 Нөгөө төхөөрөмж дээр Wi-Fi-г идэвхжүүлж, Wi-Fi жагсаалт дээрээс төхөөрөмжийн сүлжээний нэрийг сонго.
- 4 Сүлжээний нууц үгээ оруул.



- Энэ сонголт нь үүрэн холбооны дата хэрэглэх бөгөөд таны үнийн багцаас хамааран дата хэрэглээний төлбөр гарч болно. Илүү их мэдээлэл хүсвэл үйлчилгээ үзүүлэгчдээ хандана уу.
- Энэ вэбсайтаас илүү их мэдээлэл олж авах боломжтой:  
<http://www.android.com/tether#wifi>

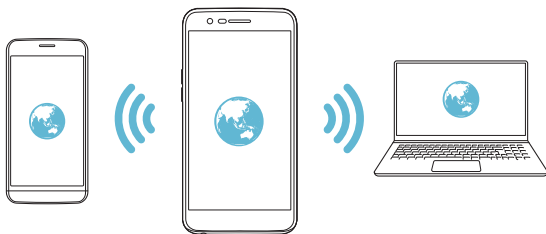

## Bluetooth модем болгох

Bluetooth-д холбогдсон төхөөрөмж таны төхөөрөмжийн үүрэн холбооны датаг ашиглан интернэтэд холбогдож болно.

- 1 Тохиргооны дэлгэц дээр **Сүлжээ > Холбож байна > Bluetooth модем болгох**-ыг товшоод, -г чирж идэвхжүүл.
- 2 Хоёр төхөөрөмж дээр Bluetooth-ийг идэвхжүүлж, тэдгээрийг хослуул.



- Энэ сонголт нь үүрэн холбооны дата хэрэглэх бөгөөд таны үнийн багцаас хамааран дата хэрэглээний төлбөр гарч болно. Илүү их мэдээлэл хүсвэл үйлчилгээ үзүүлэгчдээ хандана уу.
- Энэ вэбсайтаас илүү их мэдээлэл олж авах боломжтой:  
[http://www.android.com/tether#Bluetooth\\_tethering](http://www.android.com/tether#Bluetooth_tethering)



## Туслах

Та утасны интернэт холболтыг хуваалцах ба хотспот ашиглахад туслах мэдээлэл үзэх боломжтой.

Тохиргооны дэлгэц дээр **Сүлжээ > Холбож байна > Туслах**-ийг товш.

# Илүү ихийг

## Онгоцны горим

Та дуудлага ба үүрэн холбооны датагийн функцүүдийг идэвхгүй болгож болно. Энэ горим идэвхтэй үед дата шаарддаггүй тоглоом, дуу хөгжим тоглуулах зэрэг функцүүдийг ашиглах боломжтой хэвээр байна.

- 1 Тохиргооны дэлгэц дээр **Сүлжээ > Илүү ихийг > Онгоцны горим**-ыг товш.
- 2 Баталгаажуулах дэлгэц дотор **АСААНА УУ**-г товш.

## Гар утасны сүлжээ

Та үүрэн холбооны дата тохиргоонд хувийн тохиргоо хийх боломжтой.

- 1 Тохиргооны дэлгэц дээр **Сүлжээ > Илүү ихийг > Гар утасны сүлжээ**-ийг товш.
- 2 Дараах тохиргоонд хувийн тохиргоо хий:
  - **Сүлжээний горим**: Сүлжээний төрөл сонгоно.
  - **Хандах Цэгийн нэрнүүд**: Үүрэн холбооны дата үйлчилгээ ашиглахад зориулсан хандалтын цэгийг үзэх буюу өөрчилнө. Хандалтын цэгийг өөрчлөхийн тулд хандалтын цэгийн жагсаалтаас сонголт хийнэ.
  - **Сүлжээний операторууд**: Сүлжээний оператор хайж, сүлжээнд автоматаар холбогдоно.

# VPN

Та дотоод сүлжээ зэрэг аюулгүй виртуал сүлжээнд холбогдож болно. Та мөн холбогдсон хувийн виртуал сүлжээнүүдийг удирдах боломжтой.

## VPN нэмэх

1 Тохиргооны дэлгэц дээр **Сүлжээ > Илүү ихийг > VPN**-г товш.



- Хэрвээ дэлгэцийн түгжээг тайлбал төхөөрөмж дээр хадгалсан бүх VPN мэдээлэл арилах тул болгоомжтой бай.

2 **VPN нэмэх**-г товш.



- Зөвхөн дэлгэцийн түгжээг идэвхжүүлсэн үед энэ функц боломжтой байна. Хэрвээ дэлгэцийн түгжээг идэвхгүй болговол мэдэгдлийн дэлгэц гарч ирнэ. Дэлгэцийн түгжээг идэвхжүүлэхийн тулд мэдэгдлийн дэлгэцээс **ТОХИРГОО**-г товш. Дэлгэрэнгүй мэдээлэл хүсвэл *Дэлгэцийн түгжээний тохиргоог тохируулах*-г үзнэ үү.

3 VPN-ийн дэлгэрэнгүй мэдээллийг оруулж, **ХАДГАЛАХ**-г товш.

## VPN-ийн тохиргоог тохируулах

1 **VPN-УУД** жагсаалтаас VPN сонго.

2 VPN хэрэглэгчийн бүртгэлийн мэдээллийг оруулж, **ХОЛБОГДОНО УУ**-г товш.

- Бүртгэлийн мэдээллийг хадгалахын тулд **Хэрэглэгчийн бүртгэлийн мэдээллийг хадгалах** тэмдэглэх нүдийг сонго.

## Хэвлэж байна

Та төхөөрөмжөө Утасгүй хэвлэгчид холбож, төхөөрөмж дээрээ хадгалсан зураг, баримт бичгийг хэвлэж болно.

- 1 Тохиргооны дэлгэц дээр **Сүлжээ > Илүү ихийг > Хэвлэж байна**-ийг товш.



- Хэрвээ хүссэн хэвлэгч жагсаалтад байхгүй бол аппын дэлгүүрээс хэвлэгчийн хөтчийг суулга.

- 2 Идэвхжүүлэхийн тулд -г чир.
- 3 Хэвлэгчийн жагсаалтын дэлгэцээс хэвлэгч сонго.
  - Хэвлэгч нэмэхийн тулд **:** > **Принтер нэмэх**-ийг товш.
  - Хэвлэгчийн нэрийг хайхын тулд **:** > **Хайлт**-ыг товш.
  - Хэвлэгчийн жагсаалтын дэлгэцээс **:** > **Тохиргоо**-г товш.
- 4 Файл сонгож, **:** > **Хэвлэнэ**-ийг товш.
  - Баримт бичиг хэвлэгдэнэ.



- Хэрвээ танд Google бүртгэл байхгүй бол бүртгэл үүсгэхийн тулд **ADD ACCOUNT**-г товш.

# Дуу ба мэдэгдэл

Та дуу, чичиргээ, мэдэгдлийн тохиргоонд хувийн тохиргоо хийж болно.

Тохиргооны дэлгэц дээр **Дуу ба мэдэгдэл**-ийг товшиж, дараах тохиргоонд хувийн тохиргоо хий:

- **Дууны профайл:** Дууны горимыг **Дуу, Зөвхөн чичирхийлэх**, эсвэл **Чимээгүй** болгон өөрчилнө.
- **Хэмжээ:** Янз бүрийн зүйлийн дууны хэмжээг тохируулна.
- **SIM1 утасны хонх/SIM2 утасны хонх:** Ирж буй дуудлагын хонхны аяыг сонгоно. Хонхны ая нэмэх буюу устгана.
- **Дуудлагын аянд нэр:** Тодорхой нэг харилцагчаас ирж буй дуудлагад зориулан хонхны ая үүсгэнэ.
- **Чичиргээтэй дуу:** Чичрэхийн зэрэгцээ хонхны ая дуугарахаар төхөөрөмжийг тохируулна.
- **SIM1 чичиргээний төрөл/SIM2 чичиргээний төрөл:** Та чичиргээний төрөл сонгох буюу өөрийн чичиргээний хэв шинжийг үүсгэж болно.
- **Бүү саад бол:** Мэдэгдлийн зурвас хүлээн авах цаг, хүрээ, аппын төрлийг тохируулна. Мэдэгдлийн зурвасыг зөвхөн тодорхой гарагуудад хүлээн авна.
- **Дэлгэц түгжээ:** Түгжих дэлгэц дээр мэдэгдлийн зурвас харуулах буюу нууна. Та мөн хувийн мэдээллийг нууж болно.
- **аппликэйшн:** Дэлгэц дээр мэдэгдлийн зурвасуудаа харуулах аппуудыг сонгож, эдгээр аппын мэдэгдлийн зурвасын давуу эрхийг тохируулна.
- **Илүү ихийг > SIM1 мэдэгдлийн дуу/SIM2 мэдэгдлийн дуу:** Мэдэгдлийн хонхны аяыг сонгоно. Төхөөрөмж дээр хадгалсан дуу хөгжмийг мэдэгдлийн хонхны ая болгоно.
- **Илүү ихийг > Дууны эффект:** Дугаар цуглуулах самбарыг товших, сонголт хийх, дэлгэц түгжих буюу дэлгэцийн түгжээ тайлахад тоглох дууны эффектийг сонгоно.
- **Илүү ихийг > Мессеж/дуудлагын дуун мэдэгдэл:** Залгагчийн мэдээлэл эсвэл зурвасын агуулгыг дуу хоолойгоор уншихаар төхөөрөмжийг тохируулна.

# Дэлгэц

Та дэлгэцийн төрөл тус бүрийн хувьд нарийвчилсан тохиргоонд хувийн тохиргоо хийж болно.

Тохиргооны дэлгэц дээр **Дэлгэц**-ийг товшиж, дараах тохиргоонд хувийн тохиргоо хий:

- **Үндсэн дэлгэц:** Үндсэн дэлгэцийн тохиргоонд хувийн тохиргоо хийнэ. Дэлгэрэнгүй мэдээлэл хүсвэл *Үндсэн дэлгэцийн тохиргоонууд*-г үзнэ үү.
- **Дэлгэц түгжээ:** Түгжих дэлгэцийн тохиргоонд хувийн тохиргоо хийнэ. Дэлгэрэнгүй мэдээлэл хүсвэл *Түгжих дэлгэцийн тохиргоо*-г үзнэ үү.
- **Сэдэв:** Төхөөрөмждөө дэлгэцийн загвар сонгоно.
- **Үндсэн дэлгэцний мэдрэгчтэй товч:** Үндсэн мэдрэгчтэй товчнуудыг дахин эмхлэх буюу дэвсгэрийн өнгийг нь өөрчилнө.
- **Фонтны стиль:** Үсгийн дүр төрхийг өөрчилнө.
- **Фонтны хэмжээ:** Үсгийн хэмжээг өөрчилнө.
- **Bold текст:** Дэлгэц дээрх бичвэрийг тод болгоно.
- **Гэрлийн тод байдал:** Төхөөрөмжийн дэлгэцийн цайралтыг өөрчлөхдөө гулсагч хөндлийг хэрэглэнэ. Дэлгэцийн цайралтыг орчны гэрлийн эрчимд нийцүүлэн автоматаар тохируулахын тулд **Авто** шилжилтийг товш.
- **Авто:** Дэлгэцийн цайралтыг орчны гэрлийн эрчмийн дагуу автоматаар өөрчилж байхаар төхөөрөмжийг тохируулна.
- **Илүү эвтэйхнээр харах:** Нүдэнд учруулах даралтыг багасгахын тулд дэлгэцийн хөх гэрлийн хэмжээг багасган төхөөрөмжийг тохируулна.
- **Дэлгэцийг автоматаар эргүүлэх:** Төхөөрөмжийн чиглэлийн дагуу дэлгэцийг автоматаар эргүүлнэ.
- **Дэлгэц зогсох хугацаа:** Төхөөрөмжийг тодорхой хугацаагаар ажиллуулахгүй байх үед дэлгэцийг автоматаар унтраана.
- **Илүү ихийг > Дэлгэцний хэмжээ:** Дэлгэцийг томруулж, жижигрүүлнэ.



- **Илүү ихийг > KnockON:** Дэлгэцийг хоёр удаа товшиж дэлгэцийг асаах буюу унтраана.
- **Илүү ихийг > Дэлгэц амраагч:** Төхөөрөмжийг үүрэнд буюу цэнэглэгчид холбосон үед дэлгэц амраагчийг харуулна. Харуулах дэлгэц амраагчийн төрлийг сонго.
- **Илүү ихийг > Хөдөлгөөн мэдрэгчийн тооцоолол:** Мэдрэгчийн хазайлтын нарийвчлал, хурдыг сайжруулахын тулд хөдөлгөөн мэдрэгчийн өнцөг, хурдыг зас.



- Хөдөлгөөн мэдрэгчийг засахдаа төхөөрөмжийг тэгш гадарга дээр байрлуулах ёстойг анхаарна уу. Ингэхгүй бол хөдөлгөөн мэдрэгчийн дэлгэц автоматаар эргүүлэх зэрэг функцэд алдаа гарч болно.

## Үндсэн

### Хэл ба гар

Та төхөөрөмжийнхөө хэл ба товчлуурт гарын тохиргоонд хувийн тохиргоо хийж болно.

- 1 Тохиргооны дэлгэц дээр **Үндсэн > Хэл ба гар**-ыг товш.
- 2 Дараах тохиргоонд хувийн тохиргоо хий:
  - **Хэл:** Төхөөрөмжид хэрэглэх хэлийг сонгоно.
  - **Одоогийн гар:** Одоогоор хэрэглэж буй товчлуурт гарыг харна. Бичвэр оруулахдаа хэрэглэх товчлуурт гарыг сонгоно.
  - **LG гар:** LG товчлуурт гарын тохиргоонд хувийн тохиргоо хийнэ.
  - **Google дуу шивэгч:** Google-ийн бичвэрийг хэлж бичүүлэх сонголтыг тохируулна.
  - **Бичвэрээ яриа болгож гаргах:** Бичвэрийг яриа болгох гаралтын тохиргоог тохируулна.
  - **Заагчийн хурд:** Хулгана эсвэл хянагч хавтангийн сумны хурдыг тохируулна.

- **Ухраах товчнууд:** Шууд удирддаг үндсэн үйлдлийг хулганын баруун талын товчоор гүйцэтгэхээр урвуугаар тохируулна.

## Байршил

Та өөрийн байршлын мэдээллийг тодорхой аппуудад хэрхэн хэрэглэхийг хувийн тохиргоогоор тохируулж болно.

- 1 Тохиргооны дэлгэц дээр **Үндсэн > Байршил**-ыг товш.
- 2 Дараах тохиргоонд хувийн тохиргоо хий:
  - **Горим:** Байршлын мэдээллээ өгөх аргыг сонгоно.
  - **СҮҮЛИЙН ҮЕИЙН БАЙРЛАЛЫН ХҮСЭЛТ:** Сүүлийн үед байршлын мэдээлэл хүссэн аппуудыг харна.
  - **БАЙРШИЛ ТОГТООХ ҮЙЛЧИЛГЭЭНҮҮД:** Google-ийн байршлын түүхийн тохиргоог тохируулна.

## Аккаунтууд & шилжүүлэлт

Та бүртгэлүүд, үүний дотор Google бүртгэл нэмэх буюу удирдах боломжтой. Та мөн тодорхой аппууд эсвэл хэрэглэгчийн мэдээллийг автоматаар синхрончлох боломжтой.

- 1 Тохиргооны дэлгэц дээр **Үндсэн > Аккаунтууд & шилжүүлэлт**-ыг товш.
- 2 Дараах тохиргоонд хувийн тохиргоо хий:
  - **Өгөгдлийг автоматаар зэрэг ажиллуулах:** Бүх бүртгүүлсэн бүртгэлийг автоматаар синхрончилно.
  - **АККАУНТУУД:** Бүртгүүлсэн бүртгэлүүдийн жагсаалтыг үзнэ. Бүртгэлийн дэлгэрэнгүй мэдээллийг үзэх буюу өөрчлөхийн тулд тухайн бүртгэлийг товш.
  - **АККАУНТ НЭМЭХ:** Бүртгэл нэмнэ.

## Тусгай хэрэгсэл

Та төхөөрөмж дээрээ суулгасан нэвтрэлтийн залгаас програмуудыг удирдаж болно.

- 1 Тохиргооны дэлгэц дээр **Үндсэн > Тусгай хэрэгсэл**-ыг товш.
- 2 Дараах тохиргоонд хувийн тохиргоо хий:
  - **Дүрслэл > TalkBack**: Дэлгэцийн төлөв эсвэл үйлдлийг дуу хоолойгоор мэдэгдэхээр төхөөрөмжийг тохируулна.
  - **Дүрслэл > Мессеж/дуудлагын дуун мэдэгдэл**: Залгагчийн мэдээлэл эсвэл зурвасын агуулгыг дуу хоолойгоор уншихаар төхөөрөмжийг тохируулна.
  - **Дүрслэл > Фонтны хэмжээ**: Үсгийн хэмжээг өөрчилнө.
  - **Дүрслэл > Bold текст**: Дэлгэц дээрх бичвэрийг тод болгоно.
  - **Дүрслэл > Дэлгэцний хэмжээ**: Дэлгэцийг томруулж, жижигрүүлнэ.
  - **Дүрслэл > Хүрч томруулах**: Дэлгэцийг гурван удаа товшиж томруулах буюу жижигрүүлнэ.
  - **Дүрслэл > Цонхыг өсгөх**: Дэлгэцийн нэг хэсгийг томруулах буюу жижигрүүл.
  - **Дүрслэл > Том хулганы заагч**: Хулганын сумыг томруулна.
  - **Дүрслэл > Дэлгэцний өнгөний ялгарал маш сайн**: Дэлгэцийн ялгарлыг их болгохын тулд дэвсгэр өнгийг хар болгоно.
  - **Дүрслэл > Дэлгэцийн өнгө хувиргалт**: Хараа муутай хүмүүст зориулж дэлгэцийн өнгөний ялгарлыг нэмэгдүүлнэ.
  - **Дүрслэл > Дэлгэцийн өнгө тохируулга**: Дэлгэцийн өнгө тохируулна.
  - **Дүрслэл > Хагас сүүдэр/Бүдэг сүүдэр**: Дэлгэцийг хар цагаан горимд шилжүүлнэ.
  - **Дүрслэл > Дуудлагыг асааж унтраах товчлуураар дуусгах**: Тэжээлийн/түгжих товчлуурыг дарж дуудлага тасална.

- **Сонсгол > Тайлбарууд:** Сонсголын бэрхшээлтэй хүмүүст зориулан видео тоглуулахад хадмалын үйлчилгээг идэвхжүүлнэ.
- **Сонсгол > Флаш дохио:** Ирж буй дуудлага, сэрүүлгийг гялсхийх гэрлээр мэдэгдэхээр төхөөрөмжийг тохируулна.
- **Сонсгол > Бүх дууг унтраах:** Бүх дууг хааж, хүлээн авагчийн дууны хэмжээг намсгана.
- **Сонсгол > Дуу хөгжмийн төрөл:** Аудио төрлийг сонгоно.
- **Сонсгол > Дууны тэнцвэр:** Аудио гаралтын тэнцвэрийг тохируулна. Тэнцвэрийг өөрчлөхдөө гулсагч хөндлийг ашигла.
- **Хөдөлгөөн ба мэдрэхүй > Мэдрэгчийн туслах:** Товчнууд болон гарын хөдөлгөөнийг хэрэглэхэд амар болгохын тулд мэдрэгчтэй тавцанг идэвхжүүлнэ.
- **Хөдөлгөөн ба мэдрэхүй > Мэдрэгчээр оруулах:** Дэлгэцийг удаан дарж байгаад бичвэр оруулах буюу дэлгэцийг дараад л бичвэрийг өөрчилнө.
- **Хөдөлгөөн ба мэдрэхүй > Бодит гар:** Товчлуурт гарын тохиргоонд хувийн тохиргоо хийнэ.
- **Хөдөлгөөн ба мэдрэхүй > Автомат хулганы товшилт:** Хулганын сум хөдлөхгүй тохиолдолд хулганыг автоматаар дарна.
- **Хөдөлгөөн ба мэдрэхүй > Дуудлага хийхийн тулд удаан дарна уу:** Дуудлагад хариулах буюу татгалзахдаа дуудлагын товчийг чирэхийн оронд түүнийг удаан дарна.
- **Хөдөлгөөн ба мэдрэхүй > Дэлгэц зогсох хугацаа:** Төхөөрөмжийг тодорхой хугацаагаар ажиллуулахгүй байх үед дэлгэцийг автоматаар унтраана.
- **Хөдөлгөөн ба мэдрэхүй > Мэдрэгчээр удирдах талбай:** Дэлгэцийн тодорхой нэг хэсгийг л мэдрэгчтэй оролтоор удирдаж байхын тулд мэдрэгчтэй талбайг хязгаарлана.
- **Тусгай хэрэгслийн нэмэлтийн богино холбоос:** ○-г гурван удаа товшиж байнга хэрэглэдэг функцдээ түргэн хандана.

- **Автоматаар эргэх мэдэгдэл:** Төхөөрөмжийн биет байршлын дагуу дэлгэцийн чиглэлийг автоматаар өөрчилнө.
- **Switch Access:** Төхөөрөмжөө удирдах товчлуурын хослолуудыг үүсгэнэ.

## Богино холбоосын товчлуурууд

### Тэжээлийн товчлуур хэрэглэх

Та дэлгэцийн агшныг буулгах эсвэл зураг авахдаа тэжээлийн товчлуур хэрэглэж болно.

- 1 Тохиргооны дэлгэц дээр **Үндсэн > Богино холбоосын товчлуурууд**-ыг товш.
- 2 Дараах тохиргоонд хувийн тохиргоо хий:
  - **Камераар selfie авах:** Зураг авахдаа Тэжээлийн товчлуурыг товш.



- Зураг авах хүртэл Тэжээлийн товчлуураас хуруугаа бүү ав.
- Энэ функц зөвхөн урд камерт боломжтой байна.

- **Скриншот авах:** Дэлгэцийн агшныг буулгахдаа Тэжээлийн товчлуурыг хоёр удаа товш.



- Дэлгэцийн агшныг буулгах хүртэл Тэжээлийн товчлуураас хуруугаа бүү ав.

### Дууны хэмжээний товчлуурууд хэрэглэх

Дэлгэц унтарсан эсвэл түгжигдсэн үед та аппуудыг шууд нээхдээ дууны хэмжээний товчлууруудыг ашиглаж болно.

- 1 Тохиргооны дэлгэц дээр **Үндсэн > Богино холбоосын товчлуурууд > Capture+/Камер-г нээх-ийг** товш.

2 Идэвхжүүлэхийн тулд -г чир.

- Дэлгэц унтарсан эсвэл түгжигдсэн үед Дууны хэмжээ багасгах (-) товчлуурыг хоёр удаа дарж **Камер** аппыг нээ. Дууны хэмжээ өсгөх (+) товчлуурыг хоёр удаа дарж **Capture+** аппыг нээ.

## Google үйлчилгээнүүд

Та Google тохиргоог ашиглан Google аппууд болон бүртгэлийн тохиргоогоо удирдаж болно.

Тохиргооны дэлгэц дээр **Үндсэн > Google үйлчилгээнүүд**-ийг товш.

## Хурууны хээ & аюулгүй байдал

- 1 Тохиргооны дэлгэц дээр **Үндсэн > Хурууны хээ & аюулгүй байдал**-ыг товш.
- 2 Дараах тохиргоонд хувийн тохиргоо хий:
  - **Хурууны хээ:** Дэлгэц эсвэл контентын түгжээ тайлахад хурууны хээгээ ашиглана. Дэлгэрэнгүй мэдээлэл хүсвэл *Хурууны хээ таних тойм*-г үзнэ үү.
  - **Агуулга түгжих:** Галерей эсвэл **QuickMemo+** дотор файл түгжих аргыг тохируул.
  - **SD картыг шифрлэх:** Өөр төхөөрөмж дээр хэрэглэхээс сэргийлэхийн тулд санах ойн картыг шифрлэнэ. Дэлгэрэнгүй мэдээлэл хүсвэл *Санах ойн картын шифрлэлт*-г үзнэ үү.
  - **Аюулгүй эхлэл-функц:** Төхөөрөмж асахад төхөөрөмжийг түгжээгээр хамгаална. Дэлгэрэнгүй мэдээлэл хүсвэл *Найдвартай эхлүүлэлтийн тохиргоо*-г үзнэ үү.
  - **SIM картын түгжээний тохиргоо:** USIM картыг түгжих буюу түгжээг нь тайлна эсвэл нууц үгийг (PIN) өөрчилнө.
  - **Нууц үг шивэхэд харагдана:** Нууц үг оруулахдаа харуулна.
  - **Утасны удирдагч:** Төхөөрөмжийн удирдлага буюу ашиглалтыг тодорхой аппуудаар хязгаарлах давуу эрх өгнө.

- **Үл мэдэгдэх эх сурвалж:** "Play Store"-ын бус аппуудаас апп суулгахыг зөвшөөрнө.
- **Итгэмжлэх мэдээлэл хамгаалагдсан:** Хамгаалалтын гэрчилгээг хадгалах төхөөрөмжийн төрлийг үзнэ.
- **Сертификат тохируулна:** Төхөөрөмж дээр хадгалсан хамгаалалтын гэрчилгээг удирдана.
- **Trust agents:** Төхөөрөмж дээр суулгасан итгэмжит төлөөлөгчдийг үзэж, ашиглана.
- **Дэлгэц зоох:** Зөвхөн одоо идэвхтэй байгаа аппыг ашиглахаар аппын дэлгэцийг тогтооно.
- **Ашиглахын тулд нэвтрэх:** Төхөөрөмж дээрх аппуудын ашиглалтын талаар дэлгэрэнгүй мэдээллийг үзнэ.

## Огноо & Цаг

Та төхөөрөмжийнхөө огноо ба цагийн тохиргоонд хувийн тохиргоо хийж болно.

- 1 Тохиргооны дэлгэц дээр **Үндсэн > Огноо & Цаг**-ийг товш.
- 2 Тохиргоонд хувийн тохиргоо хий.

## Агуулах

Та төхөөрөмж дээрх дотоод санах ой эсвэл санах ойн картын хадгалах зайг үзэж, удирдах боломжтой.

- 1 Тохиргооны дэлгэц дээр **Үндсэн > Агуулах**-ийг товш.
- 2 Дараах тохиргоонд хувийн тохиргоо хий:
  - **ТӨХӨӨРӨМЖ АГУУЛАХ:** Төхөөрөмжийн дотоод санах ой дахь нийт хадгалах зай болон чөлөөтэй зайг харна. Ашиглаж буй аппуудын жагсаалт болон апп тус бүрийн санах ойн багтаамжийг харна.
  - **ЗӨӨВРИЙН САНАХ ОЙ:** Санах ойн карт дахь нийт хадгалах зай болон чөлөөтэй зайг харна. Санах ойн карт хийсэн үед л энэ сонголт гарч ирнэ. Санах ойн картыг салгаж авахын тулд -г товш.

## Зай ба тог хэмнэх

Та зайн цэнэгийн одоогийн мэдээллийг үзэх буюу эрчим хүч хэмнэх горимыг идэвхжүүлж болно.

- 1 Тохиргооны дэлгэц дээр **Үндсэн > Зай ба тог хэмнэх**-ийг товш.
- 2 Дараах тохиргоонд хувийн тохиргоо хий:
  - **Цэнэг зарцуулалт:** Зайн цэнэгийн зарцуулалтын дэлгэрэнгүй мэдээллийг харна. Илүү дэлгэрэнгүй мэдээлэл үзэхийн тулд тодорхой нэг зүйл сонго.
  - **Зайны хувийг харуулах төлөв:** Төлөвийн мөр дээр үлдсэн зайн цэнэгийн түвшнийг хувиар харуулна.
  - **Зай хэмнэгч:** Дэлгэцийн цайралт, хурд, чичиргээний эрчим зэрэг төхөөрөмжийн зарим тохиргоог багасгаж зайн цэнэгийн зарцуулалтыг багасгана. Эрчим хүч хэмнэх горимыг идэвхжүүлсэн үед төлөвийн мөр дээр  харагдана.

## Санах ой

Та тодорхой хугацааны турш хэрэглэсэн санах ойн дундаж хэмжээ, аппын эзэлсэн санах ойг харж болно.

- 1 Тохиргооны дэлгэц дээр **Үндсэн > Санах ой**-г товш.
- 2 Өгөгдөл татаж авах хугацааг тохируулахын тулд -г товш.

## аппликэйшн

Та суулгасан аппуудын жагсаалтыг харах боломжтой. Аппуудын ажиллагааг зогсооно эсвэл шаардлагатай бол аппуудыг устгана.

- 1 Тохиргооны дэлгэц дээр **Үндсэн > аппликэйшн**-ыг товш.
- 2 Апп сонгож, үйлдэл гүйцэтгэ.



## Нөөцлөх тэглэх

Та төхөөрөмж дээрээ хадгалсан өгөгдлийг өөр төхөөрөмж эсвэл бүртгэл рүү нөөцлөх боломжтой. Шаардлагатай бол төхөөрөмжийг дахин тохируул.

- 1 Тохиргооны дэлгэц дээр **Үндсэн > Нөөцлөх тэглэх**-ийг товш.
- 2 Дараах тохиргоонд хувийн тохиргоо хий:
  - **LG Backup:** Back up or restore the blocked sender list, messages, images, home screens and other data saved on the device.  
Дэлгэрэнгүй мэдээлэл хүсвэл **LG Backup**-г үзнэ үү.
  - **Миний өгөгдлийг нөөцлөх:** Аппын өгөгдөл, Wi-Fi нууц үг болон бусад тохиргоог Google сервер лүү нөөцөлнө.
  - **Бүртгэл нөөцлөх:** Одоо хэрэглэж буй нөөц бүртгэлийг харна.
  - **Автоматаар сэргээх:** Аппыг дахин суулгах үед нөөцийн тохиргоо ба өгөгдлийг автоматаар сэргээнэ.
  - **Сүлжээний тохиргоог дахин тохируулах:** Wi-Fi, Bluetooth болон бусад сүлжээний тохиргоог дахин тохируулна.
  - **Үйлдвэрийн мэдээлэл тохиргоо:** Төхөөрөмжийн бүх тохиргоог дахин тохируулж, өгөгдлийг устгана.



- Төхөөрөмжөө дахин тохируулбал түүн дээрх бүх өгөгдлийг устгана. Төхөөрөмжийн нэр, Google бүртгэл болон бусад анхны мэдээллээ дахин оруул.

## Тухай утас

Та төхөөрөмжийнхөө тухай нэр, төлөв, програм хангамжийн дэлгэрэнгүй мэдээлэл, хууль зүйн мэдээлэл зэрэг мэдээллийг харах боломжтой.

Тохиргооны дэлгэц дээр **Үндсэн > Тухай утас**-г товшиж, мэдээллийг хар.

05

**Хавсралт**

# LG хэлний тохиргоо

Төхөөрөмжид ашиглах хэлийг сонго.

- ○ > Тохиргоо > Үндсэн > Хэл ба гар > Хэл > ХЭЛ НЭМЭХ-г товшиж, хэлийг сонго.
- ≡ дээр дарж байгаад, өгөгдмөл хэл болгохын тулд хэлний жагсаалтын дээд хэсэг рүү чир.

## LG Bridge

### “LG Bridge”-ийн тойм

“LG Bridge” нь LG ухаалаг утсанд хадгалагдсан зураг, хөгжим, видео, баримт бичгийг өөрт тухтай байдлаар буюу компьютерээс удирдахад туслах апп юм. Та харилцагч, зураг болон бусад зүйлийг компьютерт нөөцөлж авах эсвэл төхөөрөмжийн програм хангамжийг шинэчлэх боломжтой.



- Дэлгэрэнгүй мэдээллийг "LG Bridge"-ийн тусламжийн хэсгээс авна уу.
- Дэмжигддэг функцүүд нь тухайн төхөөрөмжөөс хамаарч өөр өөр байж болно.
- LG ухаалаг утсыг компьютерт холбоход LG USB хөтчийн програм шаардагдах бөгөөд "LG Bridge"-ийг суулгах үед энэ хөтчийг хамт суулгана.

### “LG Bridge”-ийн функцүүд

- Төхөөрөмж дээрх файлуудыг Wi-Fi холболт эсвэл үүрэн холбооны дата сүлжээгээр дамжуулан компьютерээс удирд.
- USB кабелийн холболтоор дамжуулан өгөгдлийг төхөөрөмжөөс компьютер лүү нөөцөлж ав эсвэл компьютерээс төхөөрөмж рүү сэргээ.
- USB кабелийн холболтоор дамжуулан төхөөрөмжийн програм хангамжийг компьютерээс шинэчил.

## LG Bridge аппыг компьютерт суулгах

- 1 Компьютерээсээ *www.lg.com* гэсэн сайт руу ор.
- 2 Хайлтын мөрөнд төхөөрөмжийнхөө нэрийг оруул.
- 3 **Татаж авах төв > LG Bridge**-ийг товшоод, суулгацын файлыг татаж ав.
  - LG Bridge аппыг суулгахад тавигдах шаардлагын доод үзүүлэлтийг үзэхийн тулд **Дэлгэрэнгүй мэдээлэл**-ийг товш.

## Утасны програм хангамжийг шинэчлэх

### LG гар утасны програм хангамжийг Интернетээс шинэчлэх

Энэ функцийн талаар нэмэлт мэдээлэл авахыг хүсвэл <http://www.lg.com/common/index.jsp> сайт руу орж, өөрийн улс болон хэлийг сонгоно уу.

Энэ функц нь интернэт ашиглан утсанд суурилуулсан микропрограмыг шинэ хувилбараар нь өөрт тухтай байдлаар буюу үйлчилгээний төвд очихгүйгээр шинэчлэх боломжийг олгодог. Зөвхөн LG компани таны төхөөрөмжид зориулсан микропрограмын шинэ хувилбарыг гаргасан тохиолдолд энэ функцийг ашиглах боломжтой.

Гар утасны микропрограмыг шинэчлэх явцад хэрэглэгч бүх анхаарлаа үүнд хандуулах шаардлагатай болдог тул үргэлжлүүлэхийн өмнө алхам тус бүрд гарч ирэх бүх заавар, тайлбарыг шалгана уу. Сайжруулах үед USB кабелийг салгавал гар утас ноцтой гэмтэж болзошгүй гэдгийг анхаарна уу.



- LG нь өөрийн үзэмжээр микропрограмын шинэчлэлийг зөвхөн сонгосон загваруудад ашиглах эрхийг хадгалах бөгөөд микропрограмын шинэ хувилбарыг гар утасны бүх загварт ашиглаж болно гэсэн баталгаа өгөхгүй.

## LG гар утасны програм хангамжийг утасгүй холболтоор дамжуулан шинэчлэх

Энэ онцлог нь USB кабелиар холбохгүйгээр утасгүй холболтоор дамжуулан гар утасны програм хангамжийг шинэ хувилбараар өөрт тухтай байдлаар шинэчлэх боломжийг олгодог. Зөвхөн LG компани таны төхөөрөмжид зориулсан микропрограмын шинэ хувилбарыг гаргасан тохиолдолд энэ функцийг ашиглах боломжтой.

Эхлээд гар утсан дээрээ байгаа програм хангамжийн хувилбарыг шалга:

**○ > Тохиргоо > Үндсэн > Тухай утас > Ерөнхий > Шинэчлэл хийх Төв > Программын шинэчлэл > Шинэчлэл гарсан эсэхийг одоо шалгана-ыг товш.**



- Утасны програм хангамжийг шинэчлэх явцад утасны дотоод санах ойд хадгалагдаж буй таны хувийн өгөгдөл, тэр дундаа таны Google болон бусад бүртгэлийн тухай мэдээлэл, таны систем/аппликэйшны өгөгдөл ба тохиргоо, татсан аппликэйшн, таны DRM лиценз алдагдаж магадгүй. Тиймээс утасны програм хангамжийг шинэчлэхийн өмнө хувийн өгөгдлөө нөөцөлж авахыг LG зөвлөж байна. Хувийн өгөгдөл алдагдах тохиолдолд LG хариуцлага хүлээхгүй.
- Энэ функц нь тухайн бүс нутаг эсвэл үйлчилгээ үзүүлэгчээс хамаарна.

# Байнга асуудаг асуултууд

Энэ хэсэгт утсыг ашиглах үед гарч болох зарим асуудлыг жагсаав. Зарим асуудлын хувьд та үйлчилгээ үзүүлэгчид хандах шаардлагатай байж болох ч ихэнхийг нь өөрөө амархан засах боломжтой юм.

Зурвас	Боломжит шалтгаан	Боломжит засах арга хэмжээ
SIM картын алдаа	Утсанд SIM карт алга эсвэл түүнийг буруу хийсэн байна.	SIM картыг зөв хийсэн эсэхийг нягтал.
Сүлжээний холболт алга/ Сүлжээ унасан байна	Дохио сул байх эсвэл та операторын сүлжээний гадна байна.	Цонхонд ойртох буюу эсхүл задгай газар оч. Сүлжээний операторын хамрах хүрээний газрын зургийг шалга.
	Оператор шинэ үйлчилгээ хэрэглэсэн.	SIM карт 6-12 сараас дээш настай эсэхийг шалга. Хэрвээ тийм бол сүлжээний үйлчилгээ үзүүлэгчийн хамгийн ойрын салбар дээр очиж SIM буюу USIM картаа солиул. Үйлчилгээ үзүүлэгчдээ хандана уу.
Коднууд таарахгүй байна	Хамгаалалтын кодыг өөрчлөхийн тулд шинэ кодыг дахин оруулж баталгаажуул.	Хэрвээ та кодоо мартсан бол үйлчилгээ үзүүлэгчдээ хандана уу.
	Таны оруулсан хоёр код хоорондоо таарахгүй байна.	

Зурвас	Боломжит шалтгаан	Боломжит засах арга хэмжээ
Аль ч аппликэйшнийг идэвхжүүлэх боломжгүй байна	Үйлчилгээ үзүүлэгч үүнийг дэмждэггүй эсвэл бүртгүүлэх шаардлагатай.	Үйлчилгээ үзүүлэгчдээ хандана уу.
Татсан аппликэйшн нь олон алдааны шалтгаан болно.	Аппликэйшныг устга.	<ol style="list-style-type: none"> <li>1. <b>○ &gt; Тохиргоо</b>-г товш.</li> <li>2. <b>Үндсэн &gt; аппликэйшн</b>-ыг товш.</li> <li>3. <b>Аппын &gt; Устгах</b>-ыг товш.</li> </ol>
Дуудлага хийх боломжгүй байна	Залгахад алдаа гараад байна	Шинэ сүлжээ зөвшөөрөлгүй байна.
	Шинэ SIM карт хийсэн байна	Шинэ хязгаарлалтуудыг шалга.
	Урьдчилан төлсөн нэгжийн хязгаарт хүрсэн	Үйлчилгээ үзүүлэгчдээ хандана уу эсвэл PIN2-оор хязгаарыг дахин тохируулна уу.
Утсыг асаах боломжгүй байна	Асаах/унтраах товчлуурыг хэтэрхий хурдан дарсан.	Асаах/унтраах товчлуурыг дор хаяж хоёр секунд дар.
	Зай цэнэглээгүй байна.	Зайг цэнэглэ. Дэлгэц дээрх цэнэглэлтийн заагчийг шалга.

<b>Зурвас</b>	<b>Боломжит шалтгаан</b>	<b>Боломжит засах арга хэмжээ</b>
Цэнэглэлтийн алдаа	Зай цэнэглээгүй байна	Зайг цэнэглэ.
	Гадаа хэт халуун эсвэл хүйтэн байна.	Утсыг ердийн хэмд цэнэглэж байгаа эсэхийг нягтал.
	Контактын асуудал	Цэнэглэгч болон утасны холбогдсон байдлыг шалга.
	Хүчдэл алга	Цэнэглэгчийг өөр залгуурт залга.
	Цэнэглэгч согогтой байна	Цэнэглэгчийг соль.
	Буруу цэнэглэгч	Зөвхөн LG-ийн оригинал нэмэлт хэрэгслийг ашигла.
Дугаар зөвшөөрөгдөөгүй байна	Тогтмол залгах дугаарын функц идэвхэжсэн байна.	Тохиргоо цэсийг шалгаж, функцийг идэвхгүй болго.
Бичвэр зурвас, зураг хүлээн авах/ илгээх боломжгүй	Санах ой дүүрэн байна	Утаснаасаа аппликэйшн, зурвас зэрэг өгөгдлийг устгаж, илүү их санах ой чөлөөл.



<b>Зурвас</b>	<b>Боломжит шалтгаан</b>	<b>Боломжит засах арга хэмжээ</b>
Файлууд нээгдэхгүй байна	Файлын дэмжигддэггүй формат	Файлын дэмжигддэг форматуудыг шалга.
Дуудлага хүлээж авахад дэлгэц асахгүй байна.	Ойр зайн мэдрэгчийн асуудал	Хэрвээ та хамгаалалтын наалт эсвэл гэр ашиглаж байгаа бол ойр зайн мэдрэгчийн эргэн тойрны хэсгийг хаагаагүй болохыг баталгаажуул. Ойр зайн мэдрэгчийн эргэн тойрны хэсэг цэвэр эсэхийг нягтал.
Дуу алга	Чичирхийлэх горим	Чичирхийлэх эсвэл саад болохгүй горимд байхгүй байгааг баталгаажуулах үүднээс дууны цэс рүү орж тохиргооны төлөвийг шалга.
Тасалдах эсвэл гацах	Програм хангамж тасалдах асуудал	Хэрвээ дэлгэц гацах буюу утсыг ажиллуулах гэж оролдоход хариулахгүй байвал зайг аваад, буцааж хий. Тэгээд утсыг дахин асаа. Эсвэл вэбсайтаар дамжуулан програм хангамжийн шинэчлэл хийх гэж оролд.

# Хулгайн эсрэг заавар

Танаас зөвшөөрөл авалгүйгээр төхөөрөмжийн үйлдвэрийн тохиргоог сэргээсэн байх тохиолдолд бусад хүн ашиглахаас сэргийлж төхөөрөмжийн тохиргоог хий. Жишээлбэл: хэрвээ та утсаа хаяж гэсэн, хулгайд алдсан эсвэл бүх мэдээлэл нь арчигдсан бол зөвхөн таны Google бүртгэлийн мэдээлэл эсвэл дэлгэц түгжих мэдээллийг эзэмшиж буй хүн төхөөрөмжийг ашиглах боломжтой байна.

Та төхөөрөмжөө хамгаалахын тулд дараах зүйлийг хийхэд л хангалттай. Үүнд:

- Дэлгэцийн түгжээ тохируулах: Төхөөрөмжийг хаяж гээх буюу эсхүл хулгайд алдсан ч дэлгэцийн түгжээг идэвхжүүлсэн байвал дэлгэцийн түгжээг тайлах хүртэл Тохиргоо цэсийг ашиглан төхөөрөмжийн мэдээллийг арилгах боломжгүй байна.
- Төхөөрөмждөө Google бүртгэлээ нэм: таны төхөөрөмжийн бүх мэдээлэл арчигдсан ч хэрвээ түүн дээр Google бүртгэлээ бүртгүүлсэн бол таны Google бүртгэлийн мэдээллийг дахин оруулах хүртэл төхөөрөмж тохиргооны үйлдлийг гүйцэтгэж чадахгүй.

Төхөөрөмжөө хамгаалсны дараа хэрвээ та үйлдвэрийн тохиргоог сэргээх шаардлагатай болбол дэлгэцийн түгжээг тайлах эсвэл Google бүртгэлийнхээ нууц үгийг оруулах шаардлагатай болно. Энэ нь та өөрөө эсвэл таны итгэдэг хүн тохиргоо сэргээх үйлдлийг гүйцэтгэж байгаа гэдгийг баталгаажуулна.



- Үйлдвэрийн тохиргоог сэргээхийн өмнө төхөөрөмжид нэмсэн Google бүртгэлийн мэдээлэл, нууц үгээ бүү мартаарай. Үйлдвэрийн тохиргоог сэргээсний дараа хэрвээ та тохиргоо хийх үед бүртгэлийн мэдээллийг оруулж чадахгүй бол төхөөрөмжийг ашиглах ямар ч боломжгүй болно.

# Нэмэлт мэдээлэл

## Нээлттэй эх үүсвэрийн програм хангамжийн мэдэгдлийн мэдээлэл

Энэ бүтээгдэхүүнд агуулагдсан GPL, LGPL, MPL болон бусад нээлттэй эх үүсвэрийн лицензээс эх код авахын тулд <http://opensource.lge.com> сайт руу орно уу.

Эх кодоос гадна заасан лицензийн бүх нөхцөл, баталгааны хариуцлагаас татгалзах мэдэгдэл, зохиогчийн эрхийн мэдэгдлийг татаж авах боломжтой.

"LG Electronics" нь [opensource@lge.com](mailto:opensource@lge.com) хаягаар э-мэйл хэлбэрээр илгээсэн хүсэлтийг хүлээн авсан үедээ нээлттэй эх үүсвэрийн кодыг CD-ROM хэлбэрээр өгөх болно. Ингэхдээ нийлүүлэлтийн зардлыг (зөөврийн хэрэгсэл, ачилт, тээвэрлэлт гэх мэт) багтаасан төлбөр ногдуулах болно. Энэхүү санал нь бүтээгдэхүүнийг худалдан авсан өдрөөс хойш гурван (3) жилийн хугацаанд хүчинтэй байна.

## Барааны тэмдгүүд

- Зохиогчийн эрх ©2017 LG Electronics, Inc. Бүх эрхийг хадгалсан. LG болон LG лого нь "LG Group" болон түүнтэй холбогдох компаниудын нэр дээр бүртгэлтэй барааны тэмдэг юм.
- Google™, Google Maps™, Gmail™, YouTube™, Duo™, Play Store™ дэлгүүр нь "Google, Inc" компанийн барааны тэмдгүүд юм.
- Bluetooth® нь дэлхий даяар үйл ажиллагаа явуулдаг "Bluetooth SIG, Inc." компанийн бүртгэлтэй барааны тэмдэг юм.
- Wi-Fi® болон Wi-Fi лого нь "Wi-Fi Alliance" компанийн бүртгэлтэй барааны тэмдгүүд юм.
- Бусад бүх барааны тэмдэг болон зохиогчийн эрх нь тус тусын эзэмшигчдээ харьяалагдах өмч юм.

## НИЙЦЛИЙН ТУХАЙ МЭДЭГДЭЛ

**LG Electronics** компани нь энэхүү **LG-M250** бүтээгдэхүүн **2014/53/EU** удирдамжийн шаардлага, бусад холбогдох заалтад нийцсэн болохыг үүгээр мэдэгдэж байна.

Нийцлийн тухай мэдэгдлийн хувийг

<http://www.lg.com/global/declaration> сайтаас авч болно

## Энэ бүтээгдэхүүний нийцлийн асуудлаар хандаж болох байгууллага:

LG Electronics European Shared Service Center B.V.

Krijgsman 1, 1186 DM Amstelveen, The Netherlands

# Гаалийн холбооны техникийн журмууд

## 1. Үйлдвэрлэгчийн тухай мэдээлэл

LG ELECTRONICS INC

128, YEOUNI-DAERO, YEONGDUNGPO-GU, SEOUL, KOREA

## 2. Үйлдвэрлэсэн үйлдвэр

- LG ELECTRONICS INC.  
19-1 CHEONGHO-RI, JINWUY-MYUN, PYEONGTAEK-SI,  
GYUNGGI-DO, 451-713, KOREA
- QINGDAO LG INSPUR DIGITAL COMMUNICATION CO., LTD.  
XINGCHENG INDUSTRY ZONE, CHENGYANG, QINGDAO,  
SHANDONG, CHINA
- INSPUR LG DIGITAL MOBILE COMMUNICATIONS CO., LTD.  
228 CHANGJIANG ROAD, YANTAI DEVELOPMENT ZONE, CHINA
- ARIMA COMMUNICATION CO., LTD.  
NO.168 JIAOTONG NORTH ROAD, WUJIANG CITY, JIANG SU  
PROVINCE, CHINA
- LG ELECTRONICS VIETNAM HAIPHONG CO., LTD.  
LOT CN2 & CN3, TRANG DUE INDUSTRIAL PARK, AN DUONG,  
DINH VU, CAT HAI ECONOMICS ZONE, HAIPHONG, VIETNAM

## 3. Үйлдвэрлэсэн огноо

Үйлдвэрлэсэн огноог хайрцаг дээр заасан болно

## 4. Нэмэлт мэдээлэл

### (1) Хадгалалт

Хэрэгслийг гадаа эсвэл цаг агаарын нөхцөл байдалд (нарны шууд тусгал, салхи, бороо, тэгээс доош хэм) шууд өртөх боломжтой газар суурилуулж, хадгалж болохгүй

## **(2) Тээвэрлэлт**

Бүтээгдэхүүнийг тухайн төрлийн тээвэрлэлтэд баримталдаг бараа тээвэрлэх дүрмийн дагуу аливаа тээврийн хэрэгслээр тээвэрлэнэ.

- Тээвэрлэлтийг төхөөрөмжид гэмтэл учруулахгүй нөхцөлд гүйцэтгэх ёстой.
- Ачих, буулгах үед бүтээгдэхүүнийг доргилтод бүү өртүүл.

## **(3) Борлуулалт**

- Бүтээгдэхүүний борлуулалтыг тухайн борлуулж буй улсад мөрддөг хууль тогтоомжоор тогтоосон дүрмийн дагуу хэрэгжүүлнэ.

## **(4) Дахин ашиглалт**

- Хуучин цахилгаан бүтээгдэхүүн нь аюултай бодис агуулсан байж болзошгүй тул хуучин хэрэгслийг зөв хаяснаар байгаль орчин, хүний эрүүл мэндэд учирч болох сөрөг үр дагавраас урьдчилан сэргийлэх болно. Таны хуучин хэрэгсэл дахин ашиглах боломжтой эд анги агуулсан байж болно. Ийм эд ангийг өөр бүтээгдэхүүнийг засварлахад ашиглаж болно. Мөн хязгаарлагдмал нөөцийг хэмнэх үүднээс дахин ашиглах боломжтой бусад үнэт материал агуулсан байж болно.
- Хуучин хэрэгслийг зөв хаях тухай дэлгэрэнгүй мэдээллийг тухайн хотын захиргаа, хог зайлуулах үйлчилгээ эсвэл бүтээгдэхүүнийг худалдан авсан дэлгүүрээс авна уу.

## Хуучин хэрэгсэл хаях тухай



1. Энэхүү хэрээсэлсэн дугуйтай хогийн савны тэмдэг нь хаягдал цахилгаан болон электрон бүтээгдэхүүнийг (ХЦЭХ) ахуйн хог хаягдлаас тусад нь хаях ёстой болохыг илтгэнэ.
2. Хуучин цахилгаан бүтээгдэхүүн нь аюултай бодис агуулсан байж болзошгүй тул хуучин хэрэгслийг зөв хаяснаар байгаль орчин, хүний эрүүл мэндэд учирч болох сөрөг үр дагавраас урьдчилан сэргийлэх болно. Таны хуучин хэрэгсэл дахин ашиглах боломжтой эд анги агуулсан байж болно. Ийм эд ангийг өөр бүтээгдэхүүнийг засварлахад ашиглаж болно. Мөн хязгаарлагдмал нөөцийг хэмнэх үүднээс дахин ашиглах боломжтой бусад үнэт материал агуулсан байж болно.
3. Хамгийн ойр байрладаг ХЦЭХ цуглуулах эрх бүхий цэгийн талаар мэдээлэл авахыг хүсвэл тухайн хэрэгслийг худалдаж авсан дэлгүүр эсвэл орон нутгийн хог хаягдлын асуудал хариуцсан байгууллагад хандана уу. Өөрийн улсад хамааралтай хамгийн сүүлийн үеийн мэдээллийг [www.lg.com/global/recycling](http://www.lg.com/global/recycling) сайтаас авах боломжтой

## Хаягдал зай/аккумуляторыг хаях талаар



1. Хэрвээ зай нь 0,0005%-иас их мөнгөн ус, 0,002%-ээс их кадми эсвэл 0,004%-иас их тугалга агуулсан байвал энэ тэмдгийг мөнгөн ус (Hg), кадми (Cd), тугалга (Pb) зэрэг химийн бодисын тэмдэгтэй хослуулсан байж болно.
2. Бүх зай/аккумуляторыг ахуйн хог хаягдлаас тусад нь, засгийн газар эсвэл орон нутгийн эрх бүхий байгууллагаас хуваарилсан зориулалтын цуглуулах байгууламжаар дамжуулан хаях ёстой.
3. Хуучин зай/аккумуляторыг зөв хаяснаар байгаль орчин, амьтан, хүний эрүүл мэндэд учруулж болзошгүй сөрөг үр дагавраас урьдчилан сэргийлэх болно.
4. Хуучин зай/аккумуляторыг зөв хаях тухай дэлгэрэнгүй мэдээллийг тухайн хотын захиргаа, хог зайлуулах үйлчилгээ эсвэл бүтээгдэхүүнийг худалдан авсан дэлгүүрээс авна уу.



## About this user guide

Thank you for choosing this LG product. Please carefully read this user guide before using the device for the first time to ensure safe and proper use.

- Always use genuine LG accessories. The supplied items are designed only for this device and may not be compatible with other devices.
- This device is not suitable for people who have a visual impairment due to the touchscreen keyboard.
- Descriptions are based on the device default settings.
- Default apps on the device are subject to updates, and support for these apps may be withdrawn without prior notice. If you have any questions about an app provided with the device, please contact an LG Service Centre. For user-installed apps, please contact the relevant service provider.
- Modifying the device's operating system or installing software from unofficial sources may damage the device and lead to data corruption or data loss. Such actions will violate your LG licence agreement and void your warranty.
- Some content and illustrations may differ from your device, depending on the area, service provider, software version, or OS version, and are subject to change without prior notice.
- Software, audio, wallpaper, images, and other media supplied with your device are licenced for limited use. If you extract and use these materials for commercial or other purposes, you may be infringing copyright laws. As a user, you are fully responsible for the illegal use of media.
- Additional charges may incur for data services, such as messaging, uploading, downloading, auto-syncing and location services. To void additional charges, select a data plan suitable to your needs. Contact your service provider to obtain additional details.

## Instructional notices



**WARNING:** Situations that could cause injury to the user and third parties.



**CAUTION:** Situations that may cause minor injury or damage to the device.



**NOTE:** Notices or additional information.

# Table of contents

5 Guidelines for safe and efficient use

## 01

### Custom-designed Features

- 13 Wide-angle camera
- 14 Multi-tasking feature
- 15 Fingerprint recognition
- 19 quick share

## 02

### Basic Functions

- 21 Product components and accessories
- 22 Parts overview
- 24 Turning the power on or off
- 25 Installing the SIM card and battery
- 27 Inserting the memory card
- 28 Removing the memory card
- 28 Charging the battery
- 30 Touch screen
- 33 Home screen
- 40 Screen lock
- 43 Memory card encryption
- 44 Taking screenshots
- 45 Entering text
- 51 Do not disturb

# 03

---

## Useful Apps

- 53 Installing and uninstalling apps
- 54 Uninstalled apps
- 55 Phone
- 59 Messaging
- 60 Camera
- 67 Gallery
- 70 Music
- 71 E-mail
- 73 Calendar
- 74 QuickMemo+
- 76 Calculator
- 77 Clock
- 78 Downloads
- 78 File Manager
- 78 FM Radio
- 79 Contacts
- 81 LG SmartWorld
- 81 Tasks
- 82 LG Backup
- 83 RemoteCall Service
- 83 Evernote
- 83 Facebook
- 84 Instagram
- 84 Chrome
- 84 Google apps

# 04

---

## Phone Settings

- 87 Settings
- 87 Networks
- 97 Sound & notification
- 98 Display
- 99 General

# 05

---

## Appendix

- 109 LG Language Settings
- 109 LG Bridge
- 110 Phone software update
- 112 FAQ
- 115 Anti-Theft Guide
- 116 More information

# Guidelines for safe and efficient use

Please read these simple guidelines. Not following these guidelines may be dangerous or illegal.

Should a fault occur, a software tool is built into your device that will gather a fault log. This tool gathers only data specific to the fault, such as signal strength, cell ID position in sudden call drop and applications loaded. The log is used only to help determine the cause of the fault. These logs are encrypted and can only be accessed by an authorised LG Repair centre should you need to return your device for repair.

## Exposure to radio frequency energy

Radio wave exposure and Specific Absorption Rate (SAR) information.

This device has been designed to comply with applicable safety requirements for exposure to radio waves. These requirements are based on scientific guidelines that include safety margins designed to assure the safety of all persons, regardless of age and health.

- The radio wave exposure guidelines employ a unit of measurement known as the Specific Absorption Rate, or SAR. Tests for SAR are conducted using standardised methods with the device transmitting at its highest certified power level in all used frequency bands.
- While there may be differences between the SAR levels of various LG device models, they are all designed to meet the relevant guidelines for exposure to radio waves.
- The SAR limit recommended by the International Commission on Non-Ionizing Radiation Protection (ICNIRP) is 2 W/kg averaged over 10 g of tissue.
- The highest SAR value for this model tested for use at the ear is 0.477 W/kg (10 g) and when worn on the body is 0.937 W/kg (10 g).

- This device meets RF exposure guidelines when used either in the normal use position against the ear or when positioned at least 5 mm away from the body. When a carry case, belt clip or holder is used for body-worn operation, it should not contain metal and should position the product at least 5 mm away from your body. In order to transmit data files or messages, this device requires a quality connection to the network. In some cases, transmission of data files or messages may be delayed until such a connection is available. Ensure the above separation distance instructions are followed until the transmission is completed.

## Product care and maintenance

- Always use genuine LG batteries, chargers and accessories approved for use with this particular device model. The use of any other types may invalidate any approval or warranty applying to the device and may be dangerous.
- Some contents and illustrations may differ from your device without prior notice.
- Do not disassemble this unit. Take it to a qualified service technician when repair work is required.
- Repairs under warranty, at LG's discretion, may include replacement parts or boards that are either new or reconditioned, provided that they have functionality equal to that of the parts being replaced.
- Keep away from electrical appliances such as TVs, radios and personal computers.
- The unit should be kept away from heat sources such as radiators or cookers.
- Do not drop.
- Do not subject this unit to mechanical vibration or shock.
- Switch off the device in any area where you are required to by special regulations. For example, do not use your device in hospitals as it may affect sensitive medical equipment.
- Do not handle the device with wet hands while it is being charged. It may cause an electric shock and can seriously damage your device.
- Do not charge a handset near flammable material as the handset can become hot and create a fire hazard.

- Use a dry cloth to clean the exterior of the unit (do not use solvents such as benzene, thinner or alcohol).
- Do not charge the device when it is on soft furnishings.
- The device should be charged in a well ventilated area.
- Do not subject this unit to excessive smoke or dust.
- Do not keep the device next to credit cards or transport tickets; it can affect the information on the magnetic strips.
- Do not tap the screen with a sharp object as it may damage the device.
- Do not expose the device to liquid or moisture.
- Use accessories like earphones cautiously. Do not touch the antenna unnecessarily.
- Do not use, touch or attempt to remove or fix broken, chipped or cracked glass. Damage to the glass display due to abuse or misuse is not covered under the warranty.
- Your device is an electronic device that generates heat during normal operation. Extremely prolonged, direct skin contact in the absence of adequate ventilation may result in discomfort or minor burns. Therefore, use care when handling your device during or immediately after operation.
- If your device gets wet, immediately unplug it to dry off completely. Do not attempt to accelerate the drying process with an external heating source, such as an oven, microwave or hair dryer.
- Please ensure that the product does not get in contact with liquid. Do not use or recharge the product if it is wet. Once the product becomes wet, the liquid damage indicator changes color. Please note that this will limit you from receiving any free-of-charge repair services provided under warranty.

# Efficient device operation

## Electronics devices

All devices may receive interference, which could affect performance.

- Do not use your device near medical equipment without requesting permission. Avoid placing the device over pacemakers, for example, in your breast pocket.
- Pacemaker manufacturers recommend that you leave at least 15 cm of space between other devices and a pacemaker to avoid potential interference with the pacemaker.
- This device may produce a bright or flashing light.
- Some hearing aids might be disturbed by devices.
- Minor interference may affect TVs, radios, PCs etc.
- Use your device in temperatures between 0 °C and 40 °C, if possible. Exposing your device to extremely low or high temperatures may result in damage, malfunction, or even explosion.

## Road safety

Check the laws and regulations on the use of devices in the area when you drive.

- Do not use a hand-held device while driving.
- Give full attention to driving.
- Pull off the road and park before making or answering a call if driving conditions so require.
- RF energy may affect some electronic systems in your vehicle such as car stereos and safety equipment.
- When your vehicle is equipped with an air bag, do not obstruct with installed or portable wireless equipment. It can cause the air bag to fail or cause serious injury due to improper performance.
- If you are listening to music whilst out and about, please ensure that the volume is at a reasonable level so that you are aware of your surroundings. This is of particular importance when near roads.



## Avoid damage to your hearing



To prevent possible hearing damage, do not listen at high volume levels for long periods.

Damage to your hearing can occur if you are exposed to loud sound for long periods of time. We therefore recommend that you do not turn on or off the handset close to your ear. We also recommend that music and call volumes are set to a reasonable level.

- When using headphones, turn the volume down if you cannot hear the people speaking near you, or if the person sitting next to you can hear what you are listening to.



- Excessive sound pressure from earphones and headphones can cause hearing loss.

## Glass Parts

Some parts of your device are made of glass. This glass could break if your device is dropped on a hard surface or receives a substantial impact. If the glass breaks, do not touch or attempt to remove it. Stop using your device until the glass is replaced by an authorised service provider.

## Blasting area

Do not use the device where blasting is in progress. Observe restrictions and follow any regulations or rules.

## Potentially explosive atmospheres

- Do not use your device at a refueling point.
- Do not use near fuel or chemicals.
- Do not transport or store flammable gas, liquid or explosives in the same compartment of your vehicle as your device or accessories.

## In aircraft

Wireless devices can cause interference in aircraft.

- Turn your device off before boarding any aircraft.
- Do not use it on the ground without permission from the crew.

## Children

Keep the device in a safe place out of the reach of small children. It includes small parts which may cause a choking hazard if detached.

## Emergency calls

Emergency calls may not be available on all mobile networks. Therefore you should never depend solely on your device for emergency calls. Check with your local service provider.

## Battery information and care

- You do not need to completely discharge the battery before recharging. Unlike other battery systems, there is no memory effect that could compromise the battery's performance.
- Use only LG batteries and chargers. LG chargers are designed to maximise the battery life.
- Do not disassemble or short-circuit the battery.
- Keep the metal contacts of the battery clean.
- Replace the battery when it no longer provides acceptable performance. The battery pack may be recharged hundreds of times before it needs replacing.
- Recharge the battery if it has not been used for a long time to maximise usability.
- Do not expose the battery charger to direct sunlight or use it in high humidity, such as in the bathroom.
- Do not leave the battery in hot or cold places, as this may deteriorate battery performance.

- Risk of explosion if battery is replaced by an incorrect type. Dispose of used batteries according to the instructions.
- If you need to replace the battery, take it to the nearest authorised LG Electronics service point or dealer for assistance.
- Always unplug the charger from the wall socket after the device is fully charged to save unnecessary power consumption of the charger.
- Actual battery life will depend on network configuration, product settings, usage patterns, battery and environmental conditions.
- Make sure that no sharp-edged items such as animal's teeth or nails, come into contact with the battery. This could cause a fire.

## Securing personal information

- Make sure to protect your personal information to prevent data leakage or misuse of sensitive information.
- Always back up important data while using the device. LG is not responsible for any data loss.
- Make sure to back up all data and reset the device when disposing of the device to prevent any misuse of sensitive information.
- Read the permission screen carefully while downloading applications.
- Be cautious using the applications that have access to multiple functions or to your personal information.
- Check your personal accounts regularly. If you find any sign of misuse of your personal information, ask your service provider to delete or change your account information.
- If your device is lost or stolen, change the password of your account to secure your personal information.
- Do not use applications from unknown sources.





01

## **Custom-designed Features**

# Wide-angle camera

You can take photos or record videos with a wider range than your actual field of vision by using the wide-angle on the front camera.

Launch the Camera app, then tap  /  to switch between the standard and wide-angle.

## Front camera

Standard angle icon

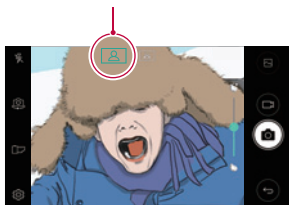

Wide-angle icon





- See *Starting the camera* for details.

# Multi-tasking feature

## Multi-Window

You can use two apps at the same time by separating the screen into the multiple windows.

While using an app, touch and hold  from the Home touch buttons, then select an app from the recently used apps list.

- You can use two apps displayed on the main screen at the same time.
- To stop the Multi-Window feature, touch and hold .

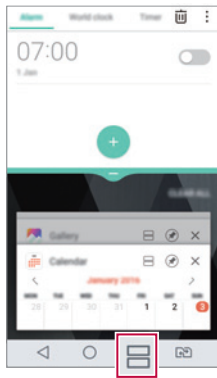
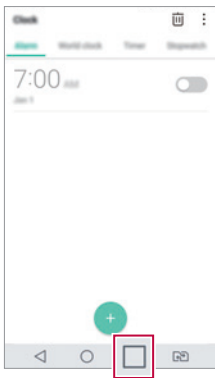

- You can use this feature in an app that supports the Multi-Window feature.
- The Multi-Window feature is not supported by some apps, including downloaded apps.

## Overview screen

The Overview screen provides a preview of your recently used apps.

To view the list of recently used apps, tap  on the Home, then tap the displayed app.

- Touch and hold an app and drag it to the top of the screen to start the app with the Multi-Window. You can also tap  at the top of each app.

# Fingerprint recognition

## Fingerprint recognition overview

You must register your fingerprint on your device first before using the fingerprint recognition function.

You can use the fingerprint recognition function in the following cases:

- To unlock the screen
- To view the locked content in the **Gallery** or **QuickMemo+**.
- Confirm a purchase by signing in to an app or identifying yourself with your fingerprint.



- Your fingerprint can be used by the device for user identification. Very similar fingerprints from different users may be recognised by the fingerprint sensor as the same fingerprint. To enhance the device security, set the screen lock to a pattern, PIN or password.

## Precautions for fingerprint recognition

Fingerprint recognition accuracy may decrease due to a number of reasons. To maximise the recognition accuracy, check the following before using the device.

- The device's Power/Lock key has a fingerprint sensor. Ensure that the Power/Lock key is not damaged by a metallic object, such as coin or key.
- When water, dust or other foreign substance is on the Power/Lock key or your finger, the fingerprint registration or recognition may not work. Clean and dry your finger before having the fingerprint recognised.
- A fingerprint may not be recognised properly if the surface of your finger has a scar or is not smooth due to being soaked in water.
- If you bend your finger or use the fingertip only, your fingerprint may not be recognised. Make sure that your finger covers the entire surface of the Power/Lock key.
- Scan only one finger for each registration. Scanning more than one finger may affect fingerprint registration and recognition.
- The device may generate static electricity if the surrounding air is dry. If the surrounding air is dry, avoid scanning fingerprints, or touch a metallic object such as coin or key before scanning fingerprints to remove static electricity.



## Registering fingerprints

You can register and save your fingerprint on the device to use fingerprint identification.

1 Tap  > **Settings** > **General** > **Fingerprints & security** > **Fingerprints**.



- This feature is available when the secured lock is activated.
  - Lock the device with Knock Code, Pattern, PIN, Password and more.
- If the screen lock is not active, configure the lock screen by following the on-screen instructions. See *Configuring screen lock settings* for details.

2 Locate the Power/Lock key on the back of the device and gently put your finger on it to register the fingerprint.



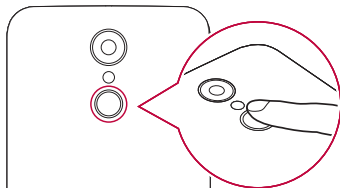

- Gently press the Power/Lock key so that the sensor can recognise your fingerprint. If you press the Power/Lock key with an excessive force, the screen lock function may start or the screen may be turned off.
- Ensure that your fingertip covers the entire surface of the sensor of the Power/Lock key.



- 3 Follow the on-screen instructions.
  - Repeat scanning the fingerprint by moving your finger little by little until the fingerprint registers.
- 4 When the fingerprint registration is done, tap **OK**.
  - Tap **ADD MORE** to register another fingerprint. If you register only one fingerprint and the corresponding finger is not in a good condition, the fingerprint recognition may not work well. As the preventive measure against this kind of situation, register multiple fingerprints.

## Managing fingerprints

You can edit or delete registered fingerprints.

- 1 Tap  > **Settings** > **General** > **Fingerprints & security** > **Fingerprints**.
- 2 Unlock according to the specified lock method.
- 3 From the fingerprint list, tap a fingerprint to rename it. To delete it, tap .



## Unlocking the screen with a fingerprint

You can unlock the screen or view the locked content by using your fingerprint. Activate the desired function:

- 1 Tap  > **Settings** > **General** > **Fingerprints & security** > **Fingerprints**.
- 2 Unlock according to the specified lock method.
- 3 On the fingerprint settings screen, activate the desired function:
  - **Screen lock:** Unlock the screen with a fingerprint.
  - **Content lock:** Unlock content with a fingerprint. To do this, make sure that the content lock is set.

## quick share

You can share a photo or video to the app you want immediately after taking it.

- 1 Tap  >  then take a photo or record a video.
- 2 Tap the app icon that appears on the screen to share it using that app. You can also swipe the icon towards the opposite direction to see what other apps you can use to share your photos and videos.

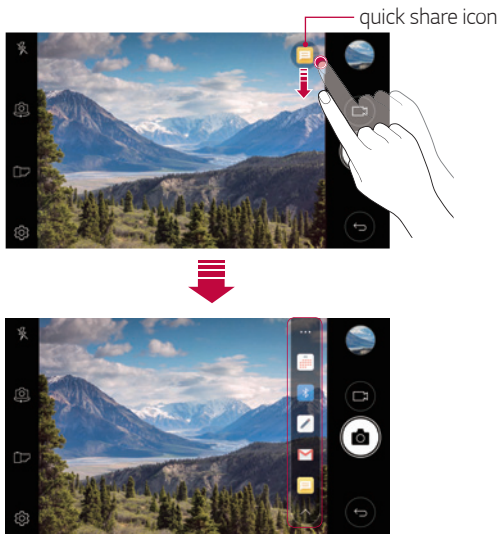

- The app displayed by the quick share icon may vary, depending on the type and frequency of access to the apps installed on the device.



02

## **Basic Functions**

# Product components and accessories

The following items are included with your device.

- Device
- Battery
- Stereo headset
- USB cable
- Charger
- Quick Start Guide



- The items described above may be optional.
- The items supplied with the device and any available accessories may vary depending on the area and service provider.
- Always use genuine LG Electronics accessories. Using accessories made by other manufacturers may affect your device's call performance or cause malfunctions. This may not be covered by LG's repair service.



- If any of these basic items are missing, contact the dealer from which you purchased your device.
- To purchase additional basic items, contact an LG Customer Service Centre.
- To purchase optional items, contact an LG Customer Service Centre for available dealers.
- Some items in the product box are subject to change without notice.
- The appearance and specifications of your device are subject to change without notice.
- Device specifications may vary depending on the area or service provider.
- Be sure to use authentic accessories provided by LG Electronics. Using third-party accessories may damage the device or cause malfunctions.

# Parts overview

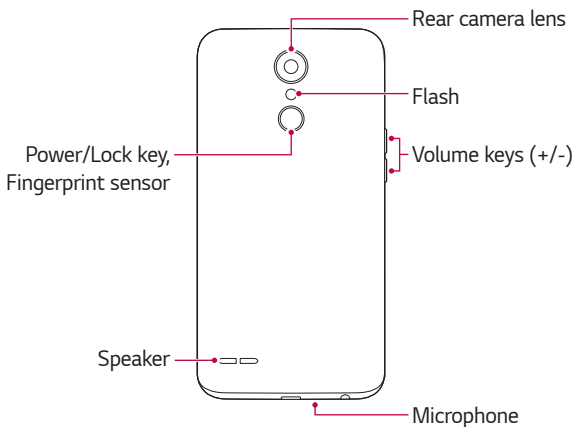
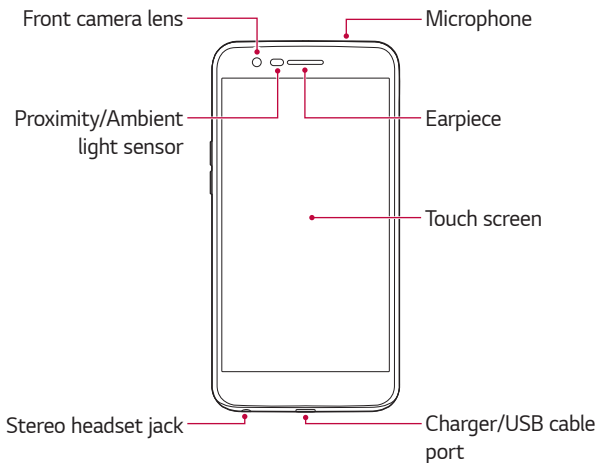

- Proximity/Ambient light sensor
  - Proximity sensor: During a call, the proximity sensor turns off the screen and disables touch functionality when the device is in close proximity to the human body. It turns the screen back on and enables touch functionality when the device is outside a specific range.
  - Ambient light sensor: The ambient light sensor analyses the ambient light intensity when the auto-brightness control mode is turned on.
- Volume keys
  - Adjust the volume for ringtones, calls or notifications.
  - While using the Camera, gently press a Volume key to take a photo. To take continuous shots of photos, press and hold the Volume key.
  - Press the Volume Down (-) key twice to launch the **Camera** app when the screen is locked or turned off. Press the Volume Up (+) key twice to launch **Capture+**.
- Power/Lock key (Fingerprint sensor)
  - Briefly press the key when you want to turn the screen on or off.
  - Press and hold the key when you want to select a power control option.
  - Turn on the fingerprint recognition feature to simplify the process of unlocking the screen. See *Fingerprint recognition overview* for details.
  - Tap the key to take a photo when using the front camera. Tap the key twice to take a screenshot.



- Some functions may be restricted for access, depending on the device specifications.



- Do not put heavy objects on the device or sit on it. Failure to do so may damage the touch screen.
- Screen-protective film or accessories may interfere with the proximity sensor.
- If your device is wet or is being used in a humid place, the touch screen or buttons may not function properly.

## Turning the power on or off

### Turning the power on

When the power is turned off, press and hold the Power/Lock key.



- When the device is turned on for the first time, initial configuration takes place. The first booting time for the smart phone may be longer than usual.

### Turning the power off

Press and hold the Power/Lock key, then select **Power off**.

### Power control options

Press and hold the Power/Lock key, then select an option.

- **Power off:** Turn off the device.
- **Power off and restart:** Restart the device.
- **Turn on Airplane mode:** Block telecommunication-related functions, including making phone calls, messaging and browsing the Internet. Other functions remain available.



# Installing the SIM card and battery

Insert the SIM card provided by the device service provider, and the included battery.

- 1 To remove the back cover, hold the device firmly in one hand. With your other hand, lift off the back cover with your thumbnail as shown in the figure.

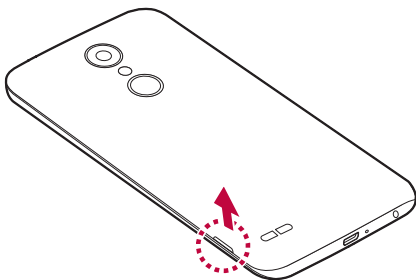

- 2 Slide the SIM card into the SIM card slot as shown in the figure. Make sure the gold contact area on the card is facing downward.

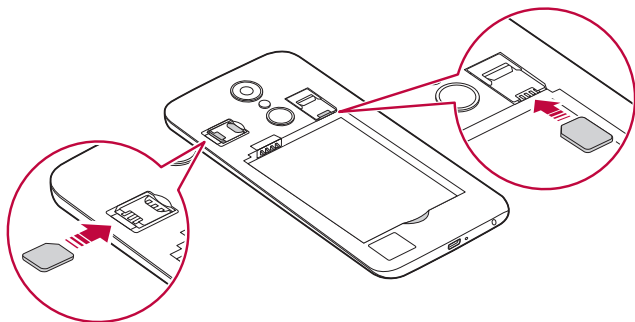

3 Insert the battery.

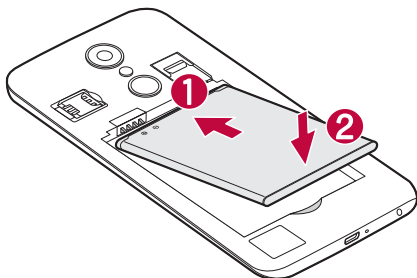

4 To replace the cover onto the device, align the back cover over the battery compartment and press it down until it clicks into place.

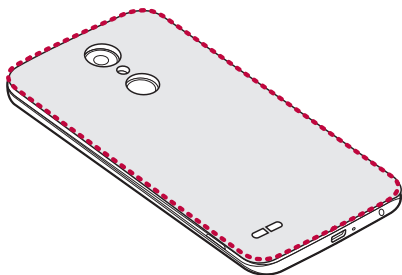

- This device supports only Nano SIM cards.
- For problem-free performance, it is recommended to use the phone with the correct type of SIM card. Always use a factory-made SIM card supplied by the operator.

## Precautions when using the SIM card

- Do not lose your SIM card. LG is not responsible for damage and other issues caused by loss or transfer of a SIM card.
- Be careful not to damage the SIM card when you insert or remove it.

# Inserting the memory card

Insert the memory card into your device.

The device can support up to a 2 TB microSD card. Depending on the memory card manufacturer and type, some memory card may not be compatible with your device.

- 1 Remove the back cover.
- 2 Insert a memory card with the gold-coloured contacts facing downwards.

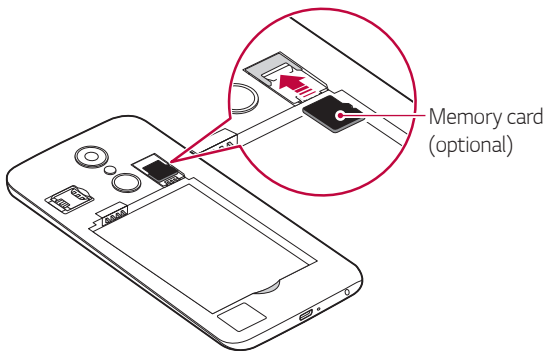

- 3 Replace the back cover.





- Some memory cards may not be fully compatible with the device. If you use an incompatible card, it may damage the device or the memory card, or corrupt the data stored in it.



- Frequent writing and erasing of data may shorten the memory card lifespan.

# Removing the memory card

Unmount the memory card before removing it for safety.

- 1 Tap  > **Settings** > **General** > **Storage** > .
- 2 Remove the back cover and pull out the memory card.



- Do not remove the memory card while the device is transferring or accessing information. This may cause data to be lost or corrupted, or may damage the memory card or the device. LG is not responsible for losses that result from the abuse or improper use of memory cards, including the loss of data.

# Charging the battery

Before using the device, fully charge the battery.

Connect one end of the charging cable to the charger, insert the other end of the cable into the cable port, and then plug the charger into a power socket.

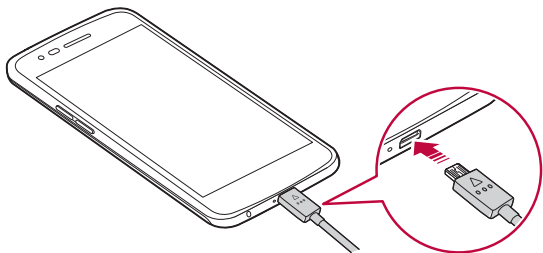



- Make sure to use the USB cable provided with your device.
- Make sure to use an LG-approved charger, battery and charging cable. Charging the battery with a third-party charger may cause the battery to explode or may damage the device.
- Using the device when it is charging may cause electric shock. To use the device, stop charging it.



- Remove the charger from the power socket after the device is fully charged. This prevents unnecessary power consumption.
- Another way to charge the battery is by connecting a USB cable between the device and a desktop or laptop computer. This may take a longer time than charging the battery in the common way.
- Do not charge the battery by using a USB hub that is unable to maintain the rated voltage. Charging may fail or unintentionally stop.

## Precautions when using the device

- When replacing the battery, take extra care to ensure that no foreign substances or water enter the device.
- Ensure that the inside of the device does not make contact with a metallic object or water.
- Make sure to use the USB cable provided; do not use third party USB cables or chargers with your device. The LG limited warranty does not cover the use of third party accessories.
- Failure to follow the instructions in this guide and improper use may damage the device.

## Using the battery efficiently

Battery lifespan may decrease if you keep many apps and functions running simultaneously and continuously.

Cancel background operations to increase battery life.

To minimise battery consumption, follow these tips:

- Turn off the Bluetooth® or Wi-Fi network function when not using them.

- Set the screen timeout to as short a time as possible.
- Minimise the screen brightness.
- Set a screen lock when the device is not used.
- Check the battery usage details and close any downloaded apps that are draining the battery.

## Touch screen

You can familiarise yourself with how to control your device by using touch screen gestures.

### Tapping

Lightly tap with your fingertip to select or run an app or option.

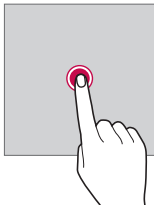

### Touching and holding

Touch and hold for several seconds to display a menu with available options.



## Double-tapping

Tap twice quickly to zoom in or out on a web page or map.

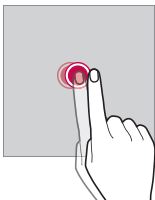

## Dragging

Tap an item, such as an app or widget, then move your finger to another location in a controlled motion. You can use this gesture to move an item.

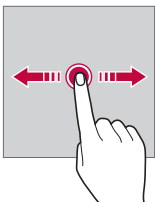

## Swiping

Tap the screen with your finger and move it quickly without pausing. You can use this gesture to scroll through a list, a web page, photos, screens, and more.

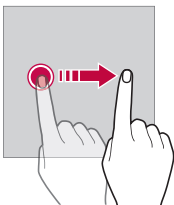

## Pinching and spreading

Pinch two fingers to zoom out such as on a photo or map. To zoom in, spread your fingers apart.

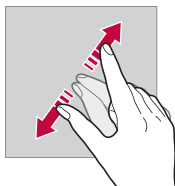
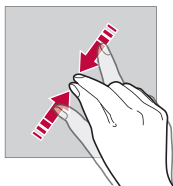

- Do not expose the touch screen to excessive physical shock. You might damage the touch sensor.



- A touch screen failure may occur if you use the device near a magnetic, metallic or conductive material.
- If you use the device under bright lights, such as direct sunlight, the screen may not be visible, depending on your position. Use the device in a shady location or a location with an ambient light that is not too bright and bright enough to read books.
- Do not press the screen with excessive force.
- Gently tap with your fingertip on the option you want.
- Touch control may not work properly if you tap while wearing a glove or by using the tip of your fingernail.
- Touch control may not work properly if the screen is moist or wet.
- The touch screen may not function properly if a screen-protective film or accessory purchased from a third party store is attached to the device.



# Home screen

## Home screen overview

The Home screen is the starting point for accessing various functions and apps on your device. Tap  on any screen to directly go to the Home screen.

You can manage all apps and widgets on the Home screen. Swipe the screen left or right to view all installed apps at a glance.





To search for an app, use Google search.

## Home screen layout

You can view all apps and organise widgets and folders on the Home screen.



- The Home screen may vary, depending on the service provider or software version.

- **Status bar:** View status icons, the time and the battery level.
- **Weather widget:** View the information of weather and time for a specific area.
- **Google search widget:** Perform a Google search by inputting spoken or written keywords.
- **Folder:** Create folders to group apps by your preferences.
- **Page icon:** Display the total number of Home screen canvases. Tap the desired page icon to go to the page you selected. The icon reflecting the current canvas will be highlighted.
- **Quick access area:** Fix main apps at the bottom of the screen so that they can be accessed from any Home screen canvas.
- **Home touch buttons**
  - : Return to the previous screen. Close the keypad or pop-up windows.
  - : Tap to go to the Home screen. To launch Google search, touch and hold.
  - : Tap to view a list of recently used apps or run an app from the list. To delete all the recently used apps, tap **CLEAR ALL**. To use two apps at the same time with the Multi-Window feature, touch and hold the button while using an app.
  - : Choose which SIM card you are going to use. Touch and hold to configure the Dual SIM card settings.

## Editing the Home touch buttons

You can rearrange the Home touch buttons or add frequently used functions to the Home touch buttons area.





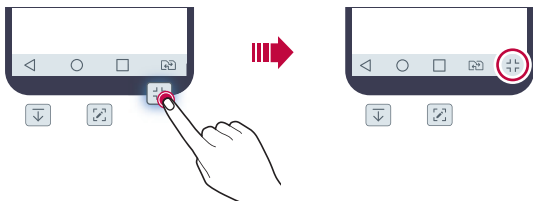



Tap  > **Settings** > **Display** > **Home touch buttons** > **Button combination** and customise the settings.

- Several functions, including QSlide, Notification panel and Capture+, are provided. A maximum of five items can be added.



## Status icons

When there is a notification for an unread message, calendar event or alarm, the status bar displays the corresponding notification icon. Check your device's status by viewing notification icons displayed on the status bar.

	No signal
	Data is being transmitted over the network
	Alarm is set
	Vibrate mode is on
	Bluetooth is on
	Connected to a computer via USB
	Battery level
	Airplane mode is on
	Missed calls

	Wi-Fi is connected
	Mute mode is on
	GPS is on
	Hotspot is on
	No SIM card



- Some of these icons may appear differently or may not appear at all, depending on the device's status. Refer to the icons according to the actual environment in which you are using the device.
- Displayed icons may vary, depending on the area or service provider.

## Notifications panel

You can open the notifications panel by dragging the status bar downward on the main screen.

- To open the quick access icons list, drag the notifications panel downwards or tap .
- To rearrange, add, or remove icons, tap **EDIT**.
- If you touch and hold the icon, the settings screen for the corresponding function appears.

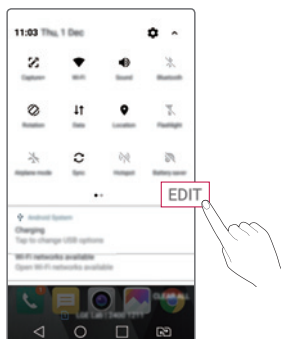
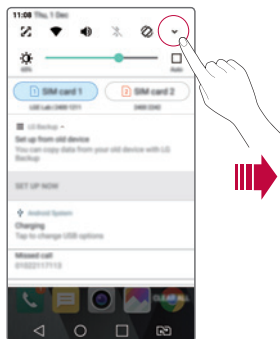

## Switching the screen orientation

You can set the screen orientation to automatically switch, according to the device's physical orientation.

On the notification panel, tap **Rotation** from the quick access icon list.

You can also tap  > **Settings** > **Display** and activate **Auto-rotate screen**.



## Editing the Home screen

On the Home screen, touch and hold on an empty space, then select the desired action from below.

- To rearrange the Home screen canvases, touch and hold on a canvas, then drag it to another location.
- To add a widget to the Home screen, touch and hold on a blank area of the Home screen, then select **Widgets**.
- To change a theme, touch and hold on a blank area of the Home screen, then select **Theme**.

You can also tap  > **Settings** > **Display** > **Theme**, then select a theme to apply to the device.

- To configure the Home screen settings, touch and hold on a blank area of the Home screen, then select **Home screen settings**. See *Home screen settings* for details.
- To view or reinstall the uninstalled apps, touch and hold on a blank area of the Home screen, then select **Uninstalled apps**. See *Uninstalled apps* for details.

## Viewing the background theme

You can view only the background image by hiding the apps and widgets on the Home screen.

Spread two fingers apart on the Home screen.

- To return to the original screen, which displays apps and widgets, pinch your fingers on the Home screen or tap ◀

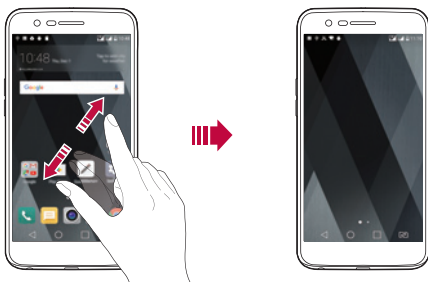

## Moving apps on the Home screen

On the Home screen, touch and hold an app, then drag it to another location.

- To keep frequently used apps at the bottom of the Home screen, touch and hold an app, then drag it to the quick access area at the bottom.
- To remove an icon from the quick access area, drag the icon to the Home screen.

## Using folders from the Home screen

### Creating folders

On the Home screen, touch and hold an app, then drag it over another app.

- A new folder is created and the apps are added to the folder.

### Editing folders

On the Home screen, tap a folder and do one of the following actions.

- To edit the folder name and colour, tap the folder name.
- To add apps, touch and hold an app, then drag it over the folder and release it.
- To remove an app from the folder, touch and hold the app and drag it to outside the folder. If the removed app is the only one app that existed in the folder, the folder is removed automatically.
- You can also add or remove apps after tapping **+** in the folder.

## Home screen settings

You can customise Home screen settings.

- 1 Tap **○ > Settings > Display > Home screen**.
- 2 Customise the following settings:
  - **Select Home:** Select a Home screen mode.
  - **Wallpaper:** Change the Home screen background wallpaper.
  - **Screen swipe effect:** Select an effect to apply when the Home screen canvas switches.
  - **Sort apps by:** Set how apps are sorted on the Home screen.
  - **Grid:** Change the app arrangement mode for the Home screen.
  - **Hide apps:** Select which apps you want to hide from the Home screen.

# Screen lock

## Screen lock overview

Your device's screen turns off and locks itself if you press the Power/Lock key. This also happens after the device is left idle for a specified period of time.

If you press the Power/Lock key when a screen lock is not set, the Home screen appears immediately.

To ensure security and prevent unwanted access to your device, set a screen lock.



- Screen lock prevents unnecessary touch input on the device screen and reduces battery consumption. We recommend that you activate the screen lock while not using the device.

## Configuring screen lock settings

There are several options available for configuring the screen lock settings.

- 1 Tap  > **Settings** > **Display** > **Lock screen** > **Select screen lock** and then select the method you prefer.
- 2 Customise the following settings:
  - **None**: Deactivate the screen lock function.
  - **Swipe**: Swipe on the screen to unlock the screen.
  - **Knock Code**: Tap the spaces of the screen in accordance with a pattern to unlock the screen.
  - **Pattern**: Draw a pattern to unlock the screen.
  - **PIN**: Enter a numeric password to unlock the screen.
  - **Password**: Enter an alphanumeric password to unlock the screen.
  - **Fingerprints**: Unlock the screen by using your fingerprint.



- If you incorrectly attempt to unlock the device 5 times, the screen is blocked for 30 seconds.



## Secure start-up settings

When you select Knock Code, Pattern, PIN or Password as a screen lock method, you can configure your device to be locked whenever turning on the device in order to secure your data.

- You cannot use all functions, except for emergency calls until you unlock the device.
- If you forget your decryption password, you cannot restore encrypted data and personal information.

## Lock screen settings

You can customise the following lock screen settings.

- 1 Tap  > **Settings** > **Display** > **Lock screen**.
- 2 Customise the following settings:
  - **Select screen lock:** Select a screen lock method.
  - **Smart Lock:** Select trusted items so that if one of them occurs, the device is automatically unlocked.
  - **Wallpaper:** Change the lock screen background wallpaper.
  - **Clock:** Select the display type of the clock to display on the locked screen.
  - **Shortcuts:** Add an app shortcut and directly access the app from the lock screen by dragging the app shortcut on the screen.
  - **Contact info for lost phone:** Display emergency contact information on the lock screen.
  - **Lock timer:** Set the amount of idle time after which the device automatically locks.
  - **Power key instantly locks:** Instantly lock the screen when the Power/Lock key is pressed.



- Available setting items may vary, depending on the selected screen lock method.

## KnockON

You can turn the screen on or off by double-tapping the screen.



- This option is available only on the Home screen provided by LG. It may not function properly on a custom launcher or on the Home screen installed by the user.
- When tapping the screen, use your fingertip. Do not use a fingernail.
- To use the KnockON feature, make sure that the proximity/light sensor is not blocked by a sticker or any other foreign substance.

### Turning on the screen

Double-tap the middle of the screen.

- Tapping the top or bottom of the screen may decrease the recognition rate.

### Turning off the screen

Double-tap on an empty space on the Home screen.

You can also double-tap an empty space on the status bar.

## Knock Code

You can unlock the screen by creating your own Knock Code. When the screen is off, you can directly access the Home screen by tapping the screen in a specified sequence.



- You can use your Knock Code together with the KnockOn feature.
- Make sure to use your fingertip when tapping the screen.

## Creating a Knock Code

- 1 Tap  > **Settings** > **Display** > **Lock screen** > **Select screen lock** > **Knock Code**.
- 2 Tap the squares in a pattern of your choice to create a Knock Code and tap **NEXT**.
- 3 Input the created Knock Code again for verification, then tap **CONFIRM**.

## Unlocking the screen with a Knock Code

Unlock the screen by inputting the Knock Code you have created.

Input your Knock Code on the touch screen when the screen is turned off.

- It is also possible to enter a Knock Code when the lock screen is turned on.

# Memory card encryption

You can encrypt and protect data saved on the memory card. The encrypted data in the memory card cannot be accessed from another device.

- 1 Tap  > **Settings** > **General** > **Fingerprints & security** > **Encrypt SD card**.
- 2 Read the on-screen overview of memory card encryption and then tap **CONTINUE** to continue.
- 3 Select an option and tap **ENCRYPT NOW**.
  - **New data encryption:** Encrypt only data that is saved on the memory card after encryption.
  - **Full encryption:** Encrypt all the data currently saved on the memory card.
  - **Exclude media files:** Encrypt all files, except for media files such as music, photos and videos.



- To encrypt the memory card, make sure that a screen lock is set using a PIN or password.
- Once memory card encryption starts, some functions are not available.
- If the device is turned off while encryption is underway, the encryption process will fail, and some data may be damaged. Therefore, be sure to check if the battery level is sufficient before starting encryption.
- Encrypted files are accessible only from the device where the files were encrypted.
- The encrypted memory card cannot be used on another LG device. To use the encrypted memory card on another mobile device, format the card.
- You can activate memory card encryption even when no memory card is installed into the device. Any memory card that is installed after encryption will automatically be encrypted.

## Taking screenshots

You can take screenshots of the current screen you are viewing.

### Via a shortcut

Press and hold the Power/Lock key and the Volume Down (-) key at the same time for at least two seconds.

- Screenshots can be viewed from the **Screenshots** folder in the **Gallery**.

### Via Capture+

On the screen where you want to take a screenshot, drag the status bar downwards, then tap .



- When the screen is turned off or locked, you can access **Capture+** by pressing the Volume Up (+) key twice. To use this feature, tap **○ > Settings > General** and turn on **Shortcut keys**.
- See *Writing notes on a screenshot* for details.

# Entering text

## Using the Smart keyboard

You can use the Smart keyboard to enter and edit text.

With the Smart keyboard, you can view text as you type without bothering to alternate between the screen and a conventional keyboard. This allows you to easily find and correct errors when typing.



## Moving the cursor

With the Smart keyboard, you can move the cursor to the exact position you want. When typing text, touch and hold on the space bar and then drag left or right.

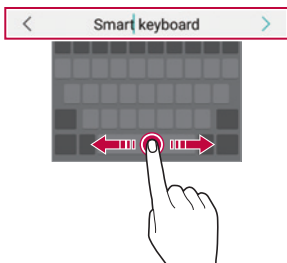

• This option is available only on the QWERTY keyboard.

## Suggesting words

Smart keyboard automatically analyses your usage patterns to suggest frequently used words as you type. The longer you use your device, the more precise the suggestions are.

Enter text, then tap a suggested word or gently drag the left or right side of the space bar upwards.

- The selected word is automatically entered. You do not need to manually type every letter of the word.

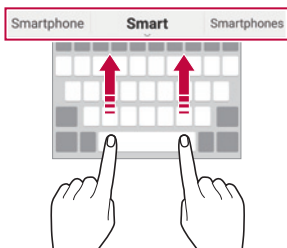

## Changing the QWERTY keyboard layout

You can add, delete or rearrange keys on the bottom row of the keyboard.

- 1 Tap  > **Settings** > **General** > **Language & keyboard** > **LG Keyboard** > **Keyboard height and layout** > **QWERTY keyboard layout**.

You can also tap  on the keyboard and tap **Keyboard height and layout** > **QWERTY keyboard layout**.

- 2 Tap a key on the bottom row, then drag it to another position.

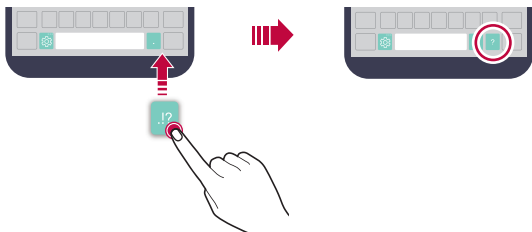

- This option is available on the QWERTY, QWERTZ and AZERTY keyboards.
- This function may not be supported for some languages.

## Customising the keyboard height

You can customise the keyboard height to maximise hand comfort when typing.

- 1 Tap  > **Settings > General > Language & keyboard > LG Keyboard > Keyboard height and layout > Keyboard height.**

You can also tap  on the keyboard and tap **Keyboard height and layout > Keyboard height.**

- 2 Adjust the keyboard height.

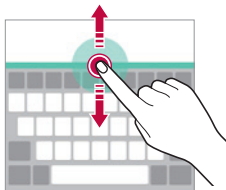

## Selecting a landscape keyboard mode

You can select a landscape keyboard mode from several choices.

- 1 Tap **○ > Settings > General > Language & keyboard > LG Keyboard > Keyboard height and layout > Keyboard type in landscape.**

You can also tap  on the keyboard and tap **Keyboard height and layout > Keyboard type in landscape.**

- 2 Select a keyboard mode.

## Splitting the keyboard

You can split the keyboard in half and place each piece on either side of the screen when the screen is in landscape mode.

Tap **○ > Settings > General > Language & keyboard > LG Keyboard > Keyboard height and layout > Split keyboard.**

You can also tap  on the keyboard and tap **Keyboard height and layout > Split keyboard.**



- Rotate the device to landscape mode to split the keyboard to both sides. To merge or split the keyboard, pinch together or spread apart your fingers on the keyboard.

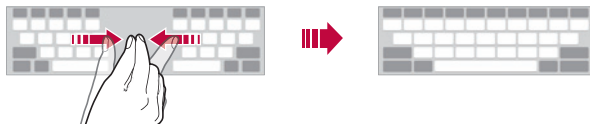

## One-handed operation mode

You can move the keyboard to one side of the screen so that you can use the keyboard with one hand.

- 1 Tap **○ > Settings > General > Language & keyboard > LG Keyboard > Keyboard height and layout > One-handed operation.**



You can also tap  on the keyboard and tap **Keyboard height and layout > One-handed operation.**

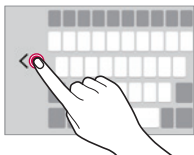

- 2 Press the arrow displayed next to the keyboard to move the keyboard in the direction you want.



## Entering text by using voice

On the keyboard, touch and hold  and then select .



- To maximise the voice command recognition, speak clearly.
- To enter text with your voice, make sure that your device is connected to a network.
- To select the language for voice recognition, tap  > **Languages** on the voice recognition screen.
- This function may be not supported, or the supported languages may differ depending on the service area.



## Adding languages to the keyboard

You can make additional languages available for keyboard input.

- 1 Tap  > **Settings** > **General** > **Language & keyboard** > **LG Keyboard** > **Select languages**.
- 2 Select the languages you want to make available.

## Copy and Paste

You can cut or copy text from an app, and then paste the text into the same app. Or, you can run other apps and paste the text into them.

- 1 Touch and hold around the text you want to copy or cut.
- 2 Drag  /  to specify the area to copy or cut.





- 3 Select either **CUT** or **COPY**.
  - Cut or copied text is automatically added to the clipboard.
- 4 Touch and hold the text input window, then select **PASTE**.



- If there is no item that has been copied or cut, the **PASTE** option will not appear.

## Clip Tray

If you copy or cut an image or text, it is automatically saved to the clip tray and can be pasted to any space at any time.



- 1 On the keyboard, touch and hold  and select .  
You can also touch and hold the text input window, then select **CLIP TRAY**.
- 2 Select and paste an item from the clip tray.
  - A maximum of 20 items can be saved to the clip tray.
  - Tap  to lock saved items in order not to delete them, even when the maximum quantity is exceeded. A maximum of ten items can be locked. To delete locked items, unlock them first.
  - Tap  to delete the items saved to the clip tray.



- The clip tray may not be supported by some downloaded apps.

# Do not disturb

You can limit or mute notifications to avoid disturbances for a specific period of time.

- 1 Tap  > **Settings** > **Sound & notification** > **Do not disturb** and then drag  to activate it.
- 2 Tap **Sounds and vibrations** and select the mode you want:
  - **Priority only**: Receive sound or vibrate notifications for the selected apps. Even when **Priority only** is turned on, alarms still sound.
  - **Total silence**: Disable both the sound and vibration.



03

## Useful Apps

# Installing and uninstalling apps

## Installing apps

Access an app store to search and download apps.

- You can use **SmartWorld**, **Play Store** or the app store provided by your service provider.



- Some app stores may require you to create an account and sign in.
- Some apps may charge fees.
- If you use mobile data, you may be charged for data usage, depending on your pricing plan.
- **SmartWorld** may not be supported depending on the area or service provider.

## Uninstalling apps

Uninstall apps that you no longer use from your device.

### Uninstalling with the touch and hold gesture

On the Home screen, touch and hold the app to uninstall, then drag it over **Uninstall** at the top of the screen.

You can also touch and hold the app, then tap an app or widget that  is attached to uninstall.

- If apps were uninstalled within 24 hours from now, you can reinstall them. See *Uninstalled apps* for details.

## Uninstalling by using the settings menu

Tap  > **Settings** > **General** > **Apps**, select an app, then tap **Uninstall**.

## Uninstalling apps from the app store



To uninstall an app, access the app store from which you download the app and uninstall it.



- Some apps cannot be uninstalled by users.

## Uninstalled apps

You can view the uninstalled apps on the Home screen. You can also reinstall apps which were uninstalled within 24 hours from now.

- 1 Tap  > **Uninstalled apps**.
- 2 Activate the desired function:
  - **Reinstall**: Reinstall the selected app.
  -  : Remove the uninstalled apps permanently from the device.







- Uninstalled apps are automatically removed from the device 24 hours after they were uninstalled. If you want to reinstall the uninstalled apps, you must download them again from the app store.
- This feature is activated on the default Home screen only. If you uninstall apps while using the EasyHome screen or other launcher, they are immediately and permanently removed from the device.

# Phone

## Voice call

Make a phone call by using one of the available methods, such as manually entering a phone number and making a call from the contact list or the list of recent calls.



### Making a call from the keypad

- 1 Tap  >  > **Dial**.
- 2 Make a call by using a method of your choice:
  - Enter a phone number and tap .
  - Touch and hold a speed dial number.
  - Search for a contact by tapping the initial letter of a contact name in the contact list, and then tap .





- To enter "+" when making an international call, touch and hold number 0.
- See [Adding contacts](#) for details on how to add phone numbers to the speed dial list.

### Making a call from the contact list

- 1 Tap  >  > **Contacts**.
- 2 From the contact list, select a contact and tap .



## Answering a call

To answer a call, drag  to the outside of the circle on the incoming call screen.

- When the stereo headset is connected, you can make calls by using the call/end button on the headset.
- To end a call simply by pressing the Power/Lock key, tap  > **Settings > Networks > Call > Common > Answer and end calls**, then turn on **End calls with the Power key**.

## Rejecting a call

To reject an incoming call, drag  across the incoming call screen.

- To send a rejection message, drag the rejection message option  across the screen.
- To add or edit a rejection message, tap  > **Settings > Networks > Call > Common > Call blocking & Decline with message > Decline with message**.
- When a call is coming in, press the Volume Up (+), Volume Down (-) or Power/Lock key to mute ringtone or vibration, or to hold the call.

## Viewing missed calls

If there is a missed call, the status bar at the top of the screen displays .

To view missed call details, drag the status bar downwards. You can also tap  >  > **Call logs**.



## Functions accessible during a call

During a call, you can access a variety of functions by tapping on-screen buttons:

- **Contacts:** View the contact list during a call.
- **End:** End a call.
- **Dialpad:** Display or hide the dial pad.
- **Speaker:** Turn on the speakerphone function.
- **Mute:** Mute your voice so that your voice cannot be heard by the other party.
- **Bluetooth:** Switch the call to a Bluetooth device that is paired and connected.
- **⋮** : Access additional call options.



- Available settings items may vary depending on the area or service provider.

## Making a three-way calling

You can make a call to another contact during a call.



- 1 During a call, tap **⋮** > **Add call**.
- 2 Enter a phone number and tap .
  - The two calls are displayed on the screen at the same time, and the first call is put on hold.
- 3 To start a conference call, tap **Merge calls**.



- You may be charged a fee for each call. Consult with your service provider for more information.

## Viewing call records

To view recent call records, tap  >  > **Call logs**. Then, you can use the following functions:



- To view detailed call records, select a contact. To make a call to the selected contact, tap .
- To delete call records, tap  > **Delete**.



- The displayed call duration may differ from the call charge. Consult with your service provider for more information.

## Configuring call options

You can configure various call options.

- 1 Tap  >  > **Dial** or **Call logs**.
- 2 Tap  > **Call settings** and then configure the options to suit your preferences.

# Messaging

## Sending a message

You can create and send messages to your contacts using the Messaging app.



- Sending messages abroad may incur additional charges. Consult with your service provider for more information.

- 1 Tap .
- 2 Tap .
- 3 Specify a recipient and create a message.
  - To attach files, tap .
  - To access optional menu items, tap .
- 4 Tap **Send** to send the message.

## Reading a message

You can view exchanged messages organised by contact.

- 1 Tap .
- 2 Select a contact from the message list.

## Configuring messaging settings

You can change messaging settings to suit your preferences.

- 1 Tap .
- 2 Tap **Settings** from the message list.

# Camera

## Starting the camera

You can take a photo or record a video to cherish all of your memorable moments.

Tap  > .



- Before taking a photo or recording a video, wipe the camera lens with a soft cloth.
- Be careful not to stain the camera lens with your fingers or other foreign substance.
- If the battery level is lower than 5%, charge the battery before using the camera.
- Images included in this user guide may be different from the actual device.
- Photos and videos can be viewed or edited from the **Gallery**. See [Gallery overview](#) for details.







## Taking a photo

- 1 Tap the subject to focus the camera on.
- 2 Tap  to take a photo.
  - You can also press the Volume Down (-) or Volume Up (+) key to take a photo.



- When the screen is turned off or locked, start the camera by pressing the Volume Down (-) key twice. To activate this function, tap  > **Settings > General > Shortcut keys** and turn on **Open Capture+/Camera**.

## Recording a video

- 1 Tap the subject to focus the camera on.
- 2 Tap 
  - To take a photo while recording a video, tap .
  - To pause the video recording, tap . To resume the video recording, tap .
- 3 Tap  to end the video recording.

## Customising the camera options

You can customise a variety of camera options to suit your preferences.

Tap  on the screen.



- Available options vary depending on the selected camera (front or rear camera) and the selected camera mode.

<b>Photo size</b>	Select values for aspect ratio and size for taking photos.
<b>Video resolution</b>	Select values for resolution and size for recording videos.

<b>HDR</b>	Obtain photos in vivid colours, and get compensated effects even when they are taken against the light. These functions are provided by the high dynamic range (HDR) technology equipped in the camera of the device.
<b>Timer</b>	Set the timer to automatically take photos after a specified period of time.
<b>Cheese shutter</b>	Take photos with voice commands.
<b>Tag locations</b>	Save the image with GPS location data.
<b>Grid</b>	Display guide grids to so that you can take photos or record videos based on the horizontal and vertical reference lines.
<b>Storage</b>	Select any of Internal storage and SD card. (Available when the memory card is inserted.)
<b>Simple view</b>	Hide all menus from the camera screen.

## Additional options on the front camera

<b>Selfie shot</b>	<p>Customise selfie shot settings.</p> <ul style="list-style-type: none"> <li>• Gesture shot: Shoot using the Gesture shot feature.</li> <li>• Auto shot: Shoot when the camera detects a face.</li> </ul>
<b>Save as flipped</b>	Save as flipped images after taking selfies.

## Burst shot

You can take continuous shots of photos to create moving pictures.



On the camera screen, touch and hold .

- Continuous shots are taken at a fast speed while  is held down.



- Up to thirty (30) continuous photos can be taken.

## Simple view

Tap  > **Simple view** to hide menus on the camera screen. Tap  to display them.

## AE/AF lock

You can fix the current exposure level and focus position by touching and holding the screen on the camera screen. To turn off the feature, tap a blank area on the screen.



## Switching between cameras

You can switch between the front and rear cameras to suit your environment.

On the camera screen, tap  or drag the screen in any direction to switch between the front and rear cameras.

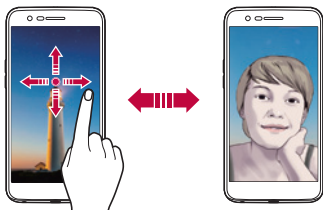

- Use the front camera to take selfies. See *Selfie shot* for details.

## Switching between standard and wide-angle cameras

Switch between standard and wide-angle on the front camera to take photos or record videos to suit your preferences.

- Tap  /  to switch between the standard and wide-angle camera.

## Zoom in or out

You can use zoom in or out on the camera screen while taking a photo or recording a video.

- On the camera screen, pinch or spread two fingers to zoom in or out, then use the displayed +/- slide bar.



- The zoom feature is not available when using the front camera in selfie mode.



## Selfie shot

You can use the front camera to view your face on the screen and take selfies.

## Gesture shot

You can take selfies by using gestures.

Show your palm to the front camera and then clench your fist.

You can also clench your fist and then open it towards the front camera.

- In three seconds, a photo is taken.

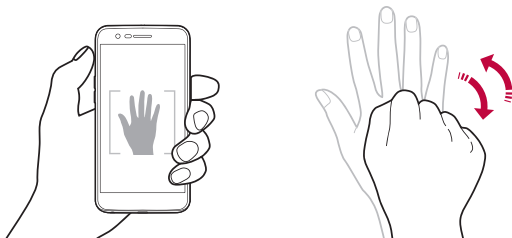

- To use this feature, switch to the front camera mode, then tap  **Selfie shot > Gesture shot**.
- Make sure that your palm and fist are within the reference line so that the camera can detect them.
- This feature may not be available while using some of the camera features.

## Auto shot

You can use the face detection feature to take selfies easily and conveniently. You can set the device so that, when you look at the screen, the front camera detects your face and takes a selfie automatically.

- The white coloured guide frame appears when the front camera detects your face. If the subject within the guide frame stops moving, the guide frame colour turns blue, then the camera takes a photo.



- Tap  > **Selfie shot** > **Auto shot** to enable the Auto shot feature.

## Interval shot

You can take selfies at an interval.

While using the front camera, touch and hold . You can also show your palm to the camera, then clench your fist twice quickly.

- Four photos are taken at about two seconds interval after a timer delay of three seconds.



## Save as flipped

Before taking a photo with the front camera, tap  > **Save as flipped**. The image is flipped horizontally.





- When using the front camera, you can change how selfies are taken in the camera options. See *Customising the camera options* for details.

# Gallery

## Gallery overview

You can view and manage photos and videos saved on your device.

- 1 Tap  > .
  - Saved photos and videos are displayed by folder.
- 2 Tap a folder and select a file.
  - View the selected file in full-screen mode.
  - While viewing a photo, swipe left or right to view the previous or next photo.
  - While viewing a video, swipe left or right to rewind or fast-forward the video.





- Some file formats may not be supported, depending on the installed software.
- Some files may not be opened due to encoding.
- Files that exceed the size limit may cause an error.

## Viewing photos



- To display the menu items, gently tap the screen. To hide the menu items, tap the screen again.

## Editing photos

- 1 While viewing a photo, tap .
- 2 Use a variety of effects and tools to edit the photo.
- 3 Tap  to apply changes.
- 4 Tap **SAVE** to save changes.
  - The changes are overwritten to the original file.
  - To save the edited photo as another file, tap  > **Save copy**.

## Playing a video

Add to or remove from your favourites.

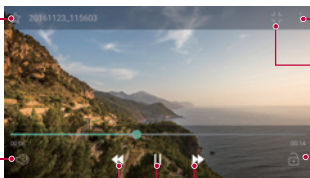

Access additional options.  
Open with QSlide.

Adjust the sound volume.

Rewind the video.

Lock or unlock the screen.

Fast-forward the video.



Pause or play the video.



- To adjust the sound volume, drag the right side of the video screen up or down.
- To adjust the screen brightness, drag the left side of the video screen up or down.



## Deleting files

You can delete files by using one of the following options:

- Touch and hold a file from the file list, then tap **Delete**.
- Tap  from the file list and delete the desired files.
- Deleted files are automatically moved to **Trash** and they can be restored to the Gallery within 7 days.
- On the Gallery, tap  **Trash**. Tap  to completely delete the files. In this case, the files cannot be restored.

## Sharing files

You can share files by using one of the following options:

- While viewing a photo or video, tap  to share the file by using the method you want.
- Tap  from the file list to select files and share them using the method you want.

# Music

You can play and manage songs or music albums.

- 1 Tap  > **LG** > **Music**.
- 2 Select a category.
- 3 Select a music file.

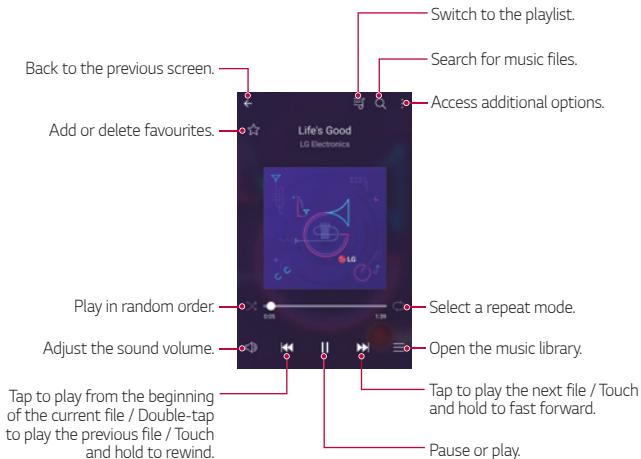

- Some file formats may not be supported, depending on the installed software.
- Files that exceed the size limit may cause an error.
- Music files may be protected by international copyright owners or copyright laws. You may have to obtain legal permission before copying a music file. To download or copy a music file, first check the copyright law for the relevant country.
- This model supports Hi-Fi audio playback. Hi-Fi audio files display the Hi-Fi icon.

# E-mail

## E-mail overview

You can register an email account to your device and then you can check and send emails from your device.



- If you use mobile data, you may be charged for data usage depending on your pricing plan. Consult with your service provider for more information.

## Registering email accounts

When you use the email app for the first time, register your email account.

- 1 Tap  > **E-mail**.
- 2 Select an email service provider.
- 3 Enter your email address and password and then tap **NEXT** to register your account.
  - To manually register an email account or to register email accounts not found in the list, tap **MANUAL SETUP**.

## Managing email accounts

To view or edit your email account settings, tap  > **Settings**.

- To add an account, tap **Add account**.
- To delete an account, tap  > **Remove account**.





## Opening another email account

If several email accounts are registered and you want to view another account, tap  and select another one from the account list.

## Checking email

- 1 Tap  and select a mail box.
- 2 Select an email from the email list.
  - The email message appears.

## Sending email

- 1 Tap .
- 2 Enter the recipient's email address.
- 3 Enter a subject and message.
  - To attach files, tap .
  - To access optional menu items, tap .
- 4 Tap  to send the email.





# Calendar

## Calendar overview

You can use the calendar to manage events and tasks.

## Adding events

- 1 Tap  > **Calendar**.
- 2 Select a date and then tap .
- 3 Enter event details and tap **Save**.
  - If you tap a date from the calendar and the date contains events, a pop-up window appears showing a list of the events. Tap an event from the pop-up window to view the event details.

## Syncing events

Tap  > **Calendars to sync**, and select a calendar to sync.



- When your events are saved from the device to your Google account, they are automatically synced with the Google calendar, too. Then, you can sync other devices with the Google calendar in order to make those devices have the same events that your device has and to manage your events on those devices.

## Event pocket

You can use the event pocket to create events.

Tap  to open the event pocket and then drag content to a date in the calendar.

-  : Manage images, text, memos and temporarily saved events. You can also share text, images and memos from another app and save them to the pocket. If you tap **Pocket** when creating an event, the event is temporarily saved to the pocket.











- : Manage tasks that have no deadline, such as events.

## QuickMemo+





### QuickMemo+ overview

You can make creative notes by using a variety of options on this advanced notepad feature, such as image management and screenshots, which are not supported by the conventional notepad.



### Creating a note

- 1 Tap  > **QuickMemo+**.
- 2 Tap  to create a note.
  - : Save a note.
  - : Undo the last action.
  - : Redo the last action you undid.
  - : Enter a note by using the keypad.
  - : Write notes by hand.
  - : Erase handwritten notes.
  - : Zoom in or out, rotate or erase the parts of a handwritten note.
  - : Access additional options, including sharing and locking notes, changing the note pad style and inserting content.
- 3 Tap  to save the note.

## Writing notes on a photo





- 1 Tap  > **QuickMemo+**.
- 2 Tap  to take a photo, then tap **OK**.
  - The photo is automatically attached into the notepad.
- 3 Tap **T** or  to write notes on the photo.
  - Write notes by hand on the photo.
  - Enter text below the photo.
- 4 Tap  to save the note.

## Writing notes on a screenshot

- 1 While viewing the screen you want to capture, drag the status bar downwards and then tap .
- The screenshot appears as the notepad background theme. Memo tools appear at the top of the screen.
- 2 Take notes as desired.
  - Write notes by hand on the photo.
- 3 Tap  and save the notes to the location you want.
  - Saved notes can be viewed in either **QuickMemo+** or **Gallery**.
  - To save notes in the same location all the time, select the **Use as default app** checkbox and select an app.

## Managing folders

You can view notes grouped by the type of the notes.

- 1 Tap  > **QuickMemo+**.
- 2 At the top of the screen, tap  and select a menu item:
  - **All memos**: View all notes saved in **QuickMemo+**.
  - **My memos**: View notes created by **QuickMemo+**.
  - **Photo memos**: View notes created by .
  - **Capture+**: View notes created by .
  - **Trash**: View deleted notes.
  - **New category**: Add categories.
  -  : Rearrange, add or delete categories. To change the name of a category, tap the category.



- Some folders do not appear when launching QuickMemo+ for the first time. Disabled folders are enabled and appear when they contain at least one related note.

## Calculator



You can use two types of calculators: the simple calculator and the scientific calculator.

- 1 Tap  > **Tools** > **Calculator**.
- 2 Use the keypad to make a calculation.
  - To use scientific calculator, drag the green coloured slide bar located in the right side of the screen to the left.
  - To restart a calculation, touch and hold the **DEL** button.

# Clock

## Alarm

You can set an alarm to trigger it at a specified time.



- 1 Tap  > **Clock** > **Alarm**.
- 2 Tap  to add a new alarm.
- 3 Configure the alarm settings and tap **SAVE**.



- If you select a previously set alarm, you can edit the alarm.
- To delete an alarm, tap  at the top of the screen. You can also touch and hold the alarm.

## World clock

You can view the current time in cities around the world.

- 1 Tap  > **Clock** > **World clock**.
- 2 Tap  and add a city.

## Timer

You can set the timer to trigger an alarm after a specified period of time.

- 1 Tap  > **Clock** > **Timer**.
- 2 Set the time and tap **Start**.
  - To suspend the timer, tap **Pause**. To resume the timer, tap **Resume**.
  - To reset the timer settings, tap **Reset**.
- 3 Tap **Stop** to stop the timer alarm.

## Stopwatch

You can use the stopwatch to record a lap time.

- 1 Tap  > **Clock** > **Stopwatch**.
- 2 Tap **Start** to initiate the stopwatch.
  - To record a lap time, tap **Lap**.
- 3 Tap **Pause** to suspend the stopwatch.
  - To resume the stopwatch, tap **Resume**.
  - To clear all the records and newly start the stopwatch, tap **Reset**.

## Downloads

You can view, delete or share files downloaded via the Internet or apps.

Tap  > **Tools** > **Downloads**.

## File Manager

You can view and manage files saved on your device or cloud.

- 1 Tap  > **Tools** > **File Manager**.
- 2 Tap  and select the desired storage location.

## FM Radio

You can listen to FM radio.

Tap  > **Tools** > **FM Radio**.



- To use this app, first connect earphones to the device. The earphones function as the radio antenna.
- This function may not be supported depending on the area.

# Contacts

## Contacts overview

You can save and manage contacts.

Tap  > LG > **Contacts**.

## Adding contacts

### Adding new contacts

- 1 On the contact list screen, tap .
- 2 Enter contact details and tap **SAVE**.

### Importing contacts

You can import contacts from another storage device.

- 1 On the contact list screen, tap  > **Manage contacts** > **Import**.
- 2 Select the source and target locations of the contact you want to import, and then tap **OK**.
- 3 Select the contacts and tap **IMPORT**.

### Adding contacts to the speed dial list

- 1 On the contact list screen, tap  > **Speed dial**.
- 2 Tap **Add contact** from a speed dial number.
- 3 Select a contact.

## Searching for contacts

You can search for contacts by using one of the following options:

- On the contact list screen, enter a contact name in the search box.
- Scroll the contact list up or down.
- From the index of the contact list screen, tap the initial letter of a contact.

# Contacts list

## Editing contacts

- 1 On the contact list screen, select a contact.
- 2 On the contact detail screen, tap  and edit details.
- 3 Tap **SAVE** to save changes.

## Deleting contacts

You can delete contacts by using one of the following options:

- On the contact list screen, touch and hold a contact you want to delete, then tap **Delete contact**.
- Tap  **> Delete** on the contact list screen.

## Adding favourites

You can register frequently used contacts as favourites.

- 1 On the contact list screen, select a contact.
- 2 On the contact detail screen, tap .

## Creating groups

- 1 On the contact list screen, tap **Groups >  > New group**.
- 2 Enter a new group name.
- 3 Tap **Add members**, select contacts, then tap **ADD**.
- 4 Tap **SAVE** to save the new group.



# LG SmartWorld

You can download a variety of games, audio content, apps and fonts provided by LG Electronics. Customise your device to suit your preferences by using Home themes and fonts.



- If you use mobile data, you may be charged for data usage depending on your pricing plan.
- This feature may not be supported depending on the area or service provider.

- 1 Tap > **LG** > **SmartWorld**.
- 2 Tap > **Sign in**, then sign in.
- 3 Select and download content items.

## Downloading SmartWorld app

If **SmartWorld** app is not installed, follow these steps to download it.

- 1 Tap > **Settings** > **General** > **About phone** > **Common** > **Update Center** > **App Updates**.
- 2 From the list, select **SmartWorld** and tap **Download**.



## Tasks

You can register tasks to your device to easily manage schedules.

- 1 Tap > **LG** > **Tasks**.
- 2 Tap to add a task.
- 3 Enter task details and then tap **SAVE**.

# LG Backup

You can back up, restore and move the data saved on your device.

- 1 Tap  > **Management > LG Backup.**  
You can also tap  > **Settings > General > Backup & reset > LG Backup.**
- 2 Follow the on-screen instructions to select whether to back up data in the preset backup folder on the device or to copy data to other devices.



- Resetting your device may delete backup files saved in internal storage. To minimise data loss, copy important backup files from the LG Backup folder in the internal storage to a computer or external storage.



- Data in a Google account will not be backed up. When you synchronise your Google account, Google apps, Google contacts, Google calendar, Google memo app data and apps downloaded from Play store are stored on the Drive app automatically.
- Backup files are saved with the file extension \*.lbf under the LG Backup folder on the memory card or internal storage.
- Fully charge the battery before backing up or restoring data to avoid unintentional powering off during the process.

# RemoteCall Service

Your device can be remotely diagnosed for resolving issues. First, make a phone call to an LG Customer Service Centre as follows:



- To use this function, first you must agree to usage of the function.
- If you use mobile data, you may be charged for data usage depending on your pricing plan.

- 1 Tap **○ > Management > RemoteCall Service**.
- 2 Connect a call to an LG Customer Service Centre.
- 3 After the call connects, follow the service associate's instructions to enter a six-digit access number.
  - Your device is remotely connected and the remote support service starts.

# Evernote

You can write and collect important information and then share them with other devices that support **Evernote**.

Tap **○ > Recommended > Evernote**.

# Facebook

You can use a social networking service to update, view and share posts, photos and videos with your online contacts.

Tap **○ > Recommended > Facebook**.

# Instagram

Use a social networking service to capture and share your photos and videos. You can also apply filter effects to make your photos and videos more creative and interesting.

Tap  > **Recommended** > **Instagram**.

# Chrome

Sign in to Chrome and import opened tabs, bookmarks and address bar data from a computer to your device.

# Google apps

You can use Google apps by setting a Google account. The Google account registration window appears automatically when you use a Google app for the first time. If you do not have a Google account, create one from your device. For details on how to use an app, see the Help in the app.



• Some apps may not work depending on the area or service provider.

## Docs

Create documents or edit documents created online or from another device. Share and edit documents together with others.

## Drive

Upload, save, open, share and organise files from your device. Files accessible from apps can be accessed from anywhere, including online and offline environments.

## Gmail

Register your Google email account to your device to check or send email.

## Google

Use the Google to search for web pages, images, news and more by entering or speaking keywords.

## Duo

Make a video call with your family, friends and anyone else who uses the app.

## Maps

Find your location or the location of a place on the map. View geographical information.

## Photos

View or share photos or albums saved on your device.

## Play Movies & TV

Use your Google account to rent or purchase movies. Purchase content and play it anywhere.

## Play Music

Purchase music files from the **Play Store**. Play music files saved on your device.

## Sheets

Create spreadsheets or edit spreadsheets created online or from another device. Share and edit spreadsheets together with others.

## Slides

Create presentation material or edit presentation material created online or from another device. Share and edit presentation material together with others.

## YouTube

Search and play videos. Upload videos on YouTube to share them with people around the world.



04



## Phone Settings

# Settings

You can customise the device settings in accordance with your preferences.

Tap  > **Settings**.



- Tap  and enter a keyword in the search box to access a setting item.
- Tap  to change the view mode. This user guide assumes that you are using the **Tab view**.

## Networks

### Dual SIM card

You can configure Dual SIM settings.

- 1 On the settings screen, tap **Networks > Dual SIM card**.
- 2 Customise the following functions:
  - **SIM card 1**: Change the name and icon of the SIM card 1.
  - **SIM card 2**: Change the name and icon of the SIM card 2.
  - **SIM card colour theme**: Change the colour themes for the SIM cards.
  - **Cost save mode**: Activate or deactivate the cost save mode. In the cost save mode, if you make a call to a contact to which a specific SIM is assigned, this SIM is used for the call even if the other SIM is active, for example, it is using mobile data.
  - **Mobile data**: Select a SIM card you want to use for mobile data service. You can also turn off this function.
  - **Data roaming**: Select this option to enable the device to use mobile data when you are roaming outside your home network area.

## Wi-Fi

You can connect to nearby devices over a Wi-Fi network.

### Connecting to a Wi-Fi network

- 1 On the settings screen, tap **Networks > Wi-Fi**.
- 2 Drag  to activate it.
  - Available Wi-Fi networks appear automatically.
- 3 Select a network.
  - You may need to enter the network's Wi-Fi password.
  - The device skips this process for previously accessed Wi-Fi networks. If you do not want to automatically connect to a certain Wi-Fi network, touch and hold the network and then tap **Forget network**.

### Wi-Fi network settings

On the settings screen, tap **Networks > Wi-Fi**.

- **Switch to mobile data:** If the mobile data connection function is activated but the device cannot connect to the Internet via Wi-Fi connection, the device automatically connects to the Internet via the mobile data connection.
-  : Customise Wi-Fi network settings.



## Wi-Fi Direct

You can connect your device to other devices that support Wi-Fi Direct to share data directly with them. You do not need an access point. You can connect with more than two devices by using Wi-Fi Direct.

- 1 On the settings screen, tap **Networks > Wi-Fi > ⋮ > Advanced Wi-Fi > Wi-Fi Direct**.
  - Nearby devices that support Wi-Fi Direct automatically appear.
- 2 Select a device.
  - Connection occurs when the device accepts the connection request.



• The battery may drain faster when using Wi-Fi Direct.

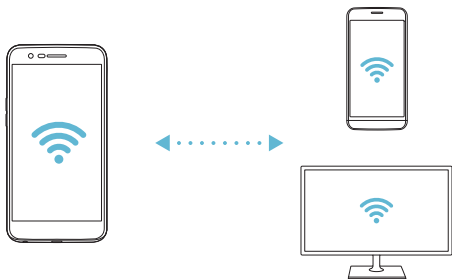

## Bluetooth

You can connect your device to nearby devices that support Bluetooth to exchange data with them. Connect your device to a Bluetooth headset and a keyboard. This makes it easier to control the device.

### Pairing with another device

- 1 On the settings screen, tap **Networks > Bluetooth**.
- 2 Drag  to activate it.
  - Available devices appear automatically.
  - To refresh the device list, tap **SEARCH**.



• Only devices set as visible are displayed on the list.

- 3 Select a device from the list.
- 4 Follow the on-screen instructions to perform authentication.



• This step is skipped for previously accessed devices.

### Sending data via Bluetooth

- 1 Select a file.
  - You can send multimedia files or contacts.
- 2 Tap  **Bluetooth**.
- 3 Select a target device for the file.
  - The file is sent as soon as the target device accepts it.



• File sharing processes may differ, depending on the file.

## Mobile data

You can turn on or off mobile data. You can also manage mobile data usage.

### Turning on mobile data

- 1 On the settings screen, tap **Networks > Mobile data**.
- 2 Drag  to activate it.

### Customising mobile data settings

- 1 On the settings screen, tap **Networks > Mobile data**.
- 2 Customise the following settings:
  - **Mobile data:** Set to use data connections on mobile networks.
  - **Limit mobile data usage:** Set a limit for mobile data usage to block mobile data if the limit is reached.
  -  : Customise mobile data settings.

## Call

You can customise call settings, such as voice call and international call options.



- Some features may not be supported depending on the area or service provider.

- 1 On the settings screen, tap **Networks > Call**.
- 2 Customise the settings.

# Tethering

## USB tethering

You can connect the device to another device via USB and share mobile data.

- 1 Connect your device and other devices via USB cable.
- 2 On the settings screen, tap **Networks > Tethering > USB tethering** and then drag  to activate it.



- This option uses mobile data and may incur data usage fees, depending on your pricing plan. Consult with your service provider for more information.
- When connecting to a computer, download the USB driver from [www.lg.com](http://www.lg.com) and install it on the computer.
- You cannot send or receive files between your device and a computer while USB tethering is turned on. Turn off USB tethering to send or receive files.
- Operating systems that support tethering are Window XP or higher, or Linux.

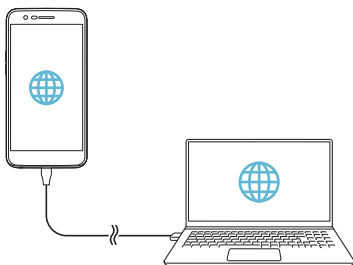

## Wi-Fi hotspot

You can set the device as a wireless router so that other devices can connect to the Internet by using your device's mobile data.

- 1 On the settings screen, tap **Networks > Tethering > Wi-Fi hotspot** and then drag  to activate it.
- 2 Tap **Set up Wi-Fi hotspot**, and enter the Wi-Fi name (SSID) and password.
- 3 Turn on Wi-Fi on the other device, and select the name of the device network on the Wi-Fi list.
- 4 Enter the network password.



- This option uses mobile data and may incur data usage fees, depending on your pricing plan. Consult with your service provider for more information.
- More information is available at this web site:  
<http://www.android.com/tether#wifi>

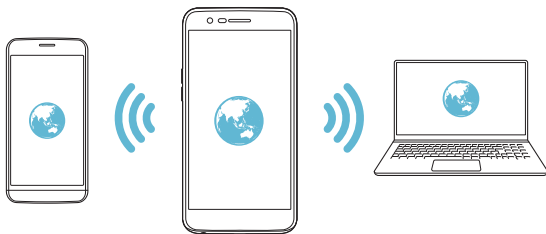

## Bluetooth tethering

A Bluetooth-connected device can connect to the Internet by using your device's mobile data.

- 1 On the settings screen, tap **Networks > Tethering > Bluetooth tethering** and then drag  to activate it.
- 2 Turn on Bluetooth on both devices, and pair them.



- This option uses mobile data and may incur data usage fees, depending on your pricing plan. Consult with your service provider for more information.
- More information is available at this web site:  
[http://www.android.com/tether#Bluetooth\\_tethering](http://www.android.com/tether#Bluetooth_tethering)

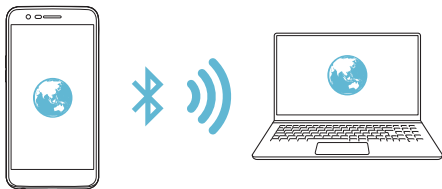

## Help

You can view help on using tethering and hotspots.

On the settings screen, tap **Networks > Tethering > Help**.

## More

### Airplane mode

You can turn off the call and mobile data functions. When this mode is on, functions that do not involve data, such as games and music playback, remain available.

- 1 On the settings screen, tap **Networks > More > Airplane mode**.
- 2 Tap **TURN ON** in the confirmation screen.

## Mobile networks

You can customise mobile data settings.

- 1 On the settings screen, tap **Networks > More > Mobile networks**.
- 2 Customise the following settings:
  - **Network mode:** Select a network type.
  - **Access Point Names:** View or change the access point for using mobile data services. To change the access point, select a choice from the access point list.
  - **Network operators:** Search for network operators and connect automatically to a network.

## VPN

You can connect to a safe virtual network, such as an intranet. You can also manage connected virtual private networks.

### Adding VPN

- 1 On the settings screen, tap **Networks > More > VPN**.



- Be cautious that if the screen lock is unlocked, all VPN information saved on the device are erased.

- 2 Tap **Add VPN**.



- This feature is available only when the screen lock is activated. If the screen lock is deactivated, a notification screen appears. Tap **SETTINGS** from the notification screen to activate the screen lock. See *Configuring screen lock settings* for details.

- 3 Enter VPN details and tap **SAVE**.

## Configuring VPN settings

- 1 Tap a VPN from the **VPNS** list.
- 2 Enter the VPN user account details and tap **CONNECT**.
  - To save the account details, select the **Save account information** checkbox.

## Printing

You can connect your device to a Bluetooth printer and print photos or documents saved on the device.

- 1 On the settings screen, tap **Networks > More > Printing**.



- If the desired printer is not in the list, install the printer driver from the app store.

- 2 Drag  to activate it.
- 3 Select a printer from the printer list screen.
  - To add a printer, tap **⋮ > Add printer**.
  - To search for a printer name, tap **⋮ > Search**.
  - Tap **⋮ > Settings** from the printer list screen.
- 4 Select a file and tap **⋮ > Print**.
  - The document prints.



- If you do not have a Google account, tap **ADD ACCOUNT** to create an account.



# Sound & notification

You can customise sound, vibrate and notification settings.

On the settings screen, tap **Sound & notification** and customise the following settings:

- **Sound profile:** Change the sound mode to **Sound, Vibrate only**, or **Silent**.
- **Volume:** Adjust the sound volume for various items.
- **SIM1 ringtone/SIM2 ringtone:** Select a ringtone for incoming calls. Add or delete ringtones.
- **Ringtone ID:** Create a ringtone for an incoming call from a particular contact.
- **Sound with vibration:** Set the device to vibrate and play a ringtone simultaneously.
- **SIM1 vibration type/SIM2 vibration type:** You can select a vibration type or make your own vibration pattern.
- **Do not disturb:** Set the time, range and app type to receive notification messages. Receive notification messages only on particular days of the week.
- **Lock screen:** Display or hide a notification message on the lock screen. You can also hide private information.
- **Apps:** Select the apps that can show their notification messages on the screen, and set the priorities of those apps in regard to notification messages.
- **More > SIM1 notification sound/SIM2 notification sound:** Select a notification ringtone. Set music saved on the device as a notification ringtone.
- **More > Sound effects:** Select a sound effect to play when you tap the dialpad or keyboard, select an option, or lock or unlock the screen.
- **More > Message/call voice notifications:** Set the device to read the caller information or message content via voice.

# Display

You can customise detailed settings for each screen type.

On the settings screen, tap **Display** and customise the following settings:

- **Home screen:** Customise settings for the Home screen. See *Home screen settings* for details.
- **Lock screen:** Customise lock screen settings. See *Lock screen settings* for details.
- **Theme:** Select a screen theme for your device.
- **Home touch buttons:** Rearrange Home touch buttons or change their background colours. Hide Home touch buttons on the screen.
- **Font type:** Change the font face.
- **Font size:** Change the font size.
- **Bold text:** Bold the text on the screen.
- **Brightness:** Use the slide bar to change the device's screen brightness. To automatically adjust screen brightness according to ambient light intensity, tap the **Auto** switch.
- **Auto:** Set the device so that the screen brightness is automatically adjusted in accordance with the ambient light intensity.
- **Comfort view:** Set the device to reduce amount of blue light on screen to reduce eye strain.
- **Auto-rotate screen:** Automatically rotate the screen according to the device's orientation.
- **Screen timeout:** Automatically turn off the screen when the device is left idle for a specified period of time.
- **More > Display size:** Zoom in or out the screen.
- **More > KnockON:** Turn on or off the screen by tapping the screen twice.
- **More > Screen saver:** Display a screen saver when the device is connected to the holder or charger. Select a screen saver type to display.

- **More > Motion sensor calibration:** Correct the angle and speed of the motion sensor to improve the tilt accuracy and speed of the sensor.



- When correcting the motion sensor, make sure to place the device on a flat surface. Failure to do so may cause an error with the motion sensor functions, such as automatic screen rotation.

## General

### Language & keyboard

You can customise language and keyboard settings for your device.

- 1 On the settings screen, tap **General > Language & keyboard**.
- 2 Customise the following settings:
  - **Language:** Select a language to apply for the device.
  - **Current keyboard:** View the keyboard currently in use. Select a keyboard to use when entering text.
  - **LG Keyboard:** Customise the LG keyboard settings.
  - **Google voice typing:** Configure the options for text dictation by Google.
  - **Text-to-speech output:** Configure the settings for text-to-speech output.
  - **Pointer speed:** Adjust the pointer speed of a mouse or trackpad.
  - **Reverse buttons:** Reverse the right mouse button to perform primary direct-manipulation actions.

## Location

You can customise how your location information is used by particular apps.

- 1 On the settings screen, tap **General > Location**.
- 2 Customise the following settings:
  - **Mode**: Select a method to provide your location information.
  - **RECENT LOCATION REQUEST**: View apps that recently requested location information.
  - **Google Location History**: Configure the Google location history settings.

## Accounts & sync

You can add or manage accounts, including a Google account. You can also sync particular apps or user information automatically.

- 1 On the settings screen, tap **General > Accounts & sync**.
- 2 Customise the following settings:
  - **Auto-sync data**: Sync all the registered accounts automatically.
  - **ACCOUNTS**: View a list of registered accounts. To view or change details of an account, tap the account.
  - **ADD ACCOUNT**: Add accounts.

## Accessibility

You can manage accessibility plug-ins installed on your device.

- 1 On the settings screen, tap **General > Accessibility**.
- 2 Customise the following settings:
  - **Vision > TalkBack**: Set the device to notify screen status or actions via voice.
  - **Vision > Message/call voice notifications**: Set the device to read the caller information or message content via voice.
  - **Vision > Font size**: Change the font size.
  - **Vision > Bold text**: Bold the text on the screen.
  - **Vision > Display size**: Zoom in or out the screen.
  - **Vision > Touch zoom**: Zoom in or out by tapping the screen three times.
  - **Vision > Window zoom**: Magnify or reverse a part of the screen.
  - **Vision > Large mouse pointer**: Magnify the mouse pointer.
  - **Vision > High contrast screen**: Turn the background colour into black for a high contrast screen.
  - **Vision > Screen colour inversion**: Increase the display colour contrast for people with low vision.
  - **Vision > Screen colour adjustment**: Adjust the display colour.
  - **Vision > Grayscale**: Switch the screen to grayscale mode.
  - **Vision > End calls with the Power key**: End a call by pressing the Power/Lock key.
  - **Hearing > Captions**: Turn on the subtitle service when playing videos for the hearing impaired.
  - **Hearing > Flash alerts**: Set the device to notify you with a blinking light for incoming calls and alarms.

- **Hearing > Turn off all sounds:** Mute all sounds and lower volume on the receiver.
- **Hearing > Audio type:** Select the audio type.
- **Hearing > Sound balance:** Adjust the audio output balance. Use the slide bar to change the balance.
- **Motor & cognition > Touch assistant:** Turn on the touch board to make buttons and gestures easier to use.
- **Motor & cognition > Touch input:** Enter text by touching and holding the screen or modify it by simply touching the screen.
- **Motor & cognition > Physical keyboard:** Customise the keyboard settings.
- **Motor & cognition > Auto mouse click:** Automatically click the mouse pointer in case of no movement.
- **Motor & cognition > Touch and hold for calls:** Answer or decline calls by touching and holding the call button instead of dragging it.
- **Motor & cognition > Screen timeout:** Turn off the screen automatically when the device is left idle for a specified period of time.
- **Motor & cognition > Touch control areas:** Limit the touch area so that only a particular portion of the screen can be controlled by touch input.
- **Accessibility features shortcut:** Quickly access a frequently used function by tapping  three times.
- **Auto-rotate screen:** Automatically change the screen orientation according to the physical position of the device.
- **Switch Access:** Create key combinations to control your device.

## Shortcut keys

### Using the Power key

You can use the power key to take a screenshot or a photo.

- 1 On the settings screen, tap **General > Shortcut keys**.
- 2 Customise the following settings:
  - **Take a photo in Camera:** Tap the Power key to take a photo.



- Your finger must remain on the Power key until the photo is taken.
- This feature is only available in the front camera.

- **Take a screenshot:** Tap the Power key twice to take a screenshot.



- Your finger must remain on the Power key until the screenshot is taken.

### Using the Volume keys

You can use the volume keys to directly launch apps when the screen is turned off or locked.

- 1 On the settings screen, tap **General > Shortcut keys > Open Capture+/Camera**.
- 2 Drag  to activate it.
  - Press the Volume Down (-) key twice to launch the **Camera** app when the screen is locked or turned off. Press the Volume Up (+) key twice to launch **Capture+**.

## Google services

You can use Google settings to manage your Google apps and account settings.

On the settings screen, tap **General > Google services**.

## Fingerprints & security

- 1 On the settings screen, tap **General > Fingerprints & security**.
- 2 Customise the following settings:
  - **Fingerprints:** Use your fingerprint to unlock the screen or content. See *Fingerprint recognition overview* for details.
  - **Content lock:** Set the method to lock files in **Gallery** or **QuickMemo+**.
  - **Encrypt SD card:** Encrypt the memory card to prevent use on another device. See *Memory card encryption* for details.
  - **Secure start-up:** Protect your device with a lock when it powers on. See *Secure start-up settings* for details.
  - **Set up SIM card lock:** Lock or unlock the USIM card, or change the password (PIN).
  - **Password typing visible:** Display a password as you enter it.
  - **Phone administrators:** Allow privileges to restrict the control or use of the device to particular apps.
  - **Unknown sources:** Allow the installation of apps from non-Play Store apps.
  - **Credential protection:** View the type of the storage where the security certificate will be saved.
  - **Certificate management:** Manage the security certificate saved on the device.
  - **Trust agents:** View and use trust agents installed on the device.
  - **Screen pin:** Fix the app screen so that only the currently active app can be used.
  - **Usage access:** View details on usage of apps on the device.



## Date & time

You can customise date and time settings for your device.

- 1 On the settings screen, tap **General > Date & time**.
- 2 Customise the settings.

## Storage

You can view and manage internal storage on the device or storage space of the memory card.

- 1 On the settings screen, tap **General > Storage**.
- 2 Customise the following settings:
  - **DEVICE STORAGE:** View the total storage space and free space in the device's internal storage. View a list of apps in use and the storage capacity for each app.
  - **PORTABLE STORAGE:** View the total storage space and free space in the memory card. This option appears only when a memory card is inserted. To unmount the memory card, tap .

## Battery & power saving

You can view the current battery information or turn on power-saving mode.

- 1 On the settings screen, tap **General > Battery & power saving**.
- 2 Customise the following settings:
  - **Battery usage:** View the battery usage details. To view more details, select a specific item.
  - **Battery percentage on status bar:** Display the remaining battery level as a percentage on the status bar.
  - **Battery saver:** Reduce battery consumption by cutting down some device settings, such as the display brightness, speed and vibration intensity. The status bar displays  when power-saving mode is on.

## Memory

You can view the average amount of memory usage over a certain period of time and the memory occupied by an app.

- 1 On the settings screen, tap **General > Memory**.
- 2 Tap ▼ to set a time slot to retrieve data.

## Apps

You can view a list of installed apps. Stop apps from running or delete apps, if necessary.

- 1 On the settings screen, tap **General > Apps**.
- 2 Select an app and perform actions.

## Backup & reset

You can back up data saved on your device to another device or account. Reset the device, if necessary.

- 1 On the settings screen, tap **General > Backup & reset**.
- 2 Customise the following settings:
  - **LG Backup**: Back up or restore the blocked sender list, messages, images, home screens and other data saved on the device. See [LG Backup](#) for details.
  - **Back up my data**: Back up your app data, Wi-Fi password and other settings to the Google server.
  - **Backup account**: View the current backup account in use.
  - **Automatic restore**: Automatically restore backup settings and data when reinstalling an app.
  - **Network settings reset**: Reset Wi-Fi, Bluetooth and other network settings.
  - **Factory data reset**: Reset all settings for the device and delete data.



- Resetting your device deletes all data on it. Enter your device name, Google account and other initial information again.

## About phone

You can view information about your device, such as the name, status, software details and legal information.

On the settings screen, tap **General > About phone** and view information.





05

## **Appendix**

# LG Language Settings

Select a language to use on your device.

- Tap  > **Settings** > **General** > **Language & keyboard** > **Language** > **ADD LANGUAGE**, and select a language.
  - Touch and hold  and drag it to the top of the language list to set it as a default language.

## LG Bridge

### LG Bridge overview

LG Bridge is an app that helps you manage the photos, music, videos and documents saved on your LG smartphone from your computer conveniently. You can back up contacts, photos and more to the computer or update the device software.



- See LG Bridge help for details.
- The supported features may vary depending on the device.
- LG USB driver is a necessary program to connect your LG smartphone with the computer and is installed when you install LG Bridge.

### LG Bridge functions

- Manage the files on the device from a computer via Wi-Fi connection or mobile data connection.
- Back up data from the device to a computer or restore data from a computer to the device via USB cable connection.
- Update the device software from a computer via USB cable connection.

## Installing LG Bridge on a computer

- 1 Go to *www.lg.com* from your computer.
- 2 In the search bar, enter the name of your device.
- 3 Click **Download Centre > LG Bridge**, and download the setup file.
  - Click **Details** to view the minimum requirements for installing LG Bridge.

## Phone software update

### LG Mobile phone software update from the Internet

For more information about using this function, please visit <http://www.lg.com/common/index.jsp>, select your country and language.

This feature allows you to conveniently update the firmware on your phone to a newer version from the Internet without needing to visit a service centre. This feature will only be available if and when LG makes a newer firmware version available for your device.

Because the mobile phone firmware update requires the user's full attention for the duration of the update process, please make sure you check all instructions and notes that appear at each step before proceeding. Please note that removing the USB cable during the upgrade may seriously damage your mobile phone.



- LG reserves the right to make firmware updates available only for selected models at its own discretion and does not guarantee the availability of the newer version of the firmware for all handset models.

## LG Mobile Phone software update via Over-the-Air (OTA)

This feature allows you to conveniently update your phone's software to a newer version via OTA, without connecting a USB cable. This feature will only be available if and when LG makes a newer firmware version available for your device.

First check the software version on your mobile phone:

Tap **○ > Settings > General > About phone > Common > Update Center > Software Update > Check now for update.**



- Your personal data from internal phone storage—including information about your Google account and any other accounts, your system/application data and settings, any downloaded applications and your DRM licence—might be lost in the process of updating your phone's software. Therefore, LG recommends that you backup your personal data before updating your phone's software. LG does not take responsibility for any loss of personal data.
- This feature depends on the area or service provider.

# FAQ

This chapter lists some problems you might encounter when using your phone. Some problems require you to call your service provider, but most are easy to fix yourself.

Message	Possible causes	Possible corrective measures
SIM card error	There is no SIM card in the phone or it is inserted incorrectly.	Make sure the SIM card is correctly inserted.
No network connection/ Dropped network	Signal is weak or you are outside the carrier network.	Move toward a window or into an open area. Check the network operator coverage map.
	Operator applied new services.	Check whether the SIM card is more than 6-12 months old. If so, change your SIM or USIM card at your network provider's nearest branch. Contact your service provider.
Codes do not match	To change a security code, confirm the new code by re-entering it.	If you forget the code, contact your service provider.
	The two codes you entered do not match	
No applications can be set	Not supported by service provider or registration required.	Contact your service provider.
Downloaded application causes a lot of errors.	Remove the application.	<ol style="list-style-type: none"><li>1. Tap  &gt; <b>Settings</b>.</li><li>2. Tap <b>General &gt; Apps</b>.</li><li>3. Tap the app &gt; <b>Uninstall</b>.</li></ol>



<b>Message</b>	<b>Possible causes</b>	<b>Possible corrective measures</b>
Calls not available	Dialling error	New network not authorised.
	New SIM card inserted.	Check for new restrictions.
	Pre-paid charge limit reached.	Contact service provider or reset the limit with PIN2.
Phone cannot be turned on	On/Off key pressed too briefly.	Press the On/Off key for at least two seconds.
	Battery is not charged.	Charge battery. Check the charging indicator on the display.
Charging error	Battery is not charged.	Charge battery.
	Outside temperature is too hot or cold.	Make sure phone is charging at a normal temperature.
	Contact problem	Check the charger and its connection to the phone.
	No voltage	Plug the charger into a different outlet.
	Charger defective	Replace the charger.
	Wrong charger	Use only original LG accessories.
Number not allowed.	The Fixed dialling number function is on.	Check the Settings menu and turn the function off.
Impossible to receive/ send SMS & photos	Memory full	Delete some data, such as applications or messages from your phone to make more memory available.

<b>Message</b>	<b>Possible causes</b>	<b>Possible corrective measures</b>
Files do not open	Unsupported file format	Check the supported file formats.
The screen does not turn on when I receive a call.	Proximity sensor problem	If you use a protection tape or case, make sure it has not covered the area around the proximity sensor. Make sure that the area around the proximity sensor is clean.
No sound	Vibration mode	Check the settings status in the sound menu to make sure you are not in vibration or no interruptions mode.
Hangs up or freezes	Intermittent software problem	If the screen freezes or the phone does not respond when you try to operate it, remove the battery and reinsert it. Then power the phone back on. Alternatively, try to perform a software update through the website.

# Anti-Theft Guide

Set up your device to prevent other people from using it if it's been reset to factory settings without your permission. For example, if your device is lost, stolen, or wiped, only someone with your Google account or screen lock information can use the device.

All you need to make sure your device is protected is:

- Set a screen lock: If your device is lost or stolen but you have a screen lock set, the device can't be erased using the Settings menu unless your screen is unlocked.
- Add your Google account on your device: If your device is wiped but you have your Google account on it, the device can't finish the setup process until your Google account information is entered again.

After your device is protected, you'll need to either unlock your screen or enter your Google account password if you need to do a factory reset. This ensures that you or someone you trust is doing the reset.



- Do not forget your Google account and password you had added to your device prior to performing a factory reset. If you can't provide the account information during the setup process, you won't be able to use the device at all after performing the factory reset.

# More information

## Open Source Software Notice Information

To obtain the source code under GPL, LGPL, MPL, and other open source licenses, that is contained in this product, please visit <http://opensource.lge.com>.

In addition to the source code, all referred license terms, warranty disclaimers and copyright notices are available for download.

LG Electronics will also provide open source code to you on CD-ROM for a charge covering the cost of performing such distribution (such as the cost of media, shipping, and handling) upon email request to [opensource@lge.com](mailto:opensource@lge.com). This offer is valid for three (3) years from the date on which you purchased the product.

## Trademarks

- Copyright ©2017 LG Electronics, Inc. All rights reserved. LG and the LG logo are registered trademarks of LG Group and its related entities.
- Google™, Google Maps™, Gmail™, YouTube™, Duo™ and Play Store™ are trademarks of Google, Inc.
- Bluetooth® is a registered trademark of Bluetooth SIG, Inc. worldwide.
- Wi-Fi® and the Wi-Fi logo are registered trademarks of the Wi-Fi Alliance.
- All other trademarks and copyrights are the property of their respective owners.

## DECLARATION OF CONFORMITY

Hereby, **LG Electronics** declares that this **LG-M250** product is in compliance with the essential requirements and other relevant provisions of Directive **2014/53/EU**.

A copy of the Declaration of Conformity can be found at  
*<http://www.lg.com/global/declaration>*

## Contact office for compliance of this product

LG Electronics European Shared Service Center B.V.  
Krijgsman 1, 1186 DM Amstelveen, The Netherlands

## Ukraine Restriction of Hazardous Substances

The equipment complies with requirements of the Technical Regulation, in terms of restrictions for the use of certain dangerous substances in electrical and electronic equipment.

# Customs Union Technical Regulations

## 1. Manufacturer Info

LG ELECTRONICS INC

128, YEQUI-DAERO, YEONGDUNGPO-GU, SEOUL, KOREA

## 2. Production Plants

- LG ELECTRONICS INC.  
19-1 CHEONGHO-RI, JINWUY-MYUN, PYEONGTAEK-SI,  
GYUNGGI-DO, 451-713, KOREA
- QINGDAO LG INSPUR DIGITAL COMMUNICATION CO., LTD.  
XINGCHENG INDUSTRY ZONE, CHENGYANG, QINGDAO, SHANDONG,  
CHINA
- INSPUR LG DIGITAL MOBILE COMMUNICATIONS CO., LTD.  
228 CHANGJIANG ROAD, YANTAI DEVELOPMENT ZONE, CHINA
- ARIMA COMMUNICATION CO., LTD.  
NO.1 68 JIAOTONG NORTH ROAD, WUJIANG CITY, JIANG SU  
PROVINCE, CHINA
- LG ELECTRONICS VIETNAM HAIPHONG CO., LTD.  
LOT CN2 & CN3, TRANG DUE INDUSTRIAL PARK, AN DUONG, DINH  
VU, CAT HAI ECONOMICS ZONE, HAIPHONG, VIETNAM

## 3. Production Date

Production date indicated on the box

## 4. Additional information

### (1) Storage

Do not install or store the appliance outdoors or in places exposed to direct weather conditions (direct sunlight, wind, rain or temperatures below zero degrees)

## **(2) Transportation**

The product is transported by any means of transport in accordance with the rules of transportation of goods, operating in the this type of transportation.

- Transportation must be carried out under conditions excluding damage.
- Do not expose the product to impact loads during loading and unloading.

## **(3) Realization**

- The sale of products is performed in accordance with the rules established by the current legislation of the country in which it is realized.

## **(4) Recycling**

- Old electrical products can contain hazardous substances so correct disposal of your old appliance will help prevent potential negative consequences for the environment and human health. Your old appliance may contain reusable parts that could be used to repair other products, and other valuable materials that can be recycled to conserve limited resources.
- For more detailed information about disposal of your old appliance, please contact your city office, waste disposal service or the shop where you purchased the product.

## Disposal of your old appliance



1. This crossed-out wheeled bin symbol indicates that waste electrical and electronic products (WEEE) should be disposed of separately from the municipal waste stream.
2. Old electrical products can contain hazardous substances so correct disposal of your old appliance will help prevent potential negative consequences for the environment and human health. Your old appliance may contain reusable parts that could be used to repair other products, and other valuable materials that can be recycled to conserve limited resources.
3. You can take your appliance either to the shop where you purchased the product, or contact your local government waste office for details of your nearest authorised WEEE collection point. For the most up to date information for your country please see [www.lg.com/global/recycling](http://www.lg.com/global/recycling)

## Disposal of waste batteries/accumulators



1. This symbol may be combined with chemical symbols for mercury (Hg), cadmium (Cd) or lead (Pb) if the battery contains more than 0.0005% of mercury, 0.002% of cadmium or 0.004% of lead.
2. All batteries/accumulators should be disposed separately from the municipal waste stream via designated collection facilities appointed by the government or the local authorities.
3. The correct disposal of your old batteries/accumulators will help to prevent potential negative consequences for the environment, animal and human health.
4. For more detailed information about disposal of your old batteries/accumulators, please contact your city office, waste disposal service or the shop where you purchased the product.





### **Служба поддержки клиентов**

Уважаемый потребитель! Если Вас интересует информация, связанная с приобретением продукции, характеристиками и эксплуатацией техники, а также сервисным обслуживанием, просим Вас обращаться в **Службу поддержки клиентов.**

	<b>Телефон</b>	<b>Режим работы</b>	<b>Интернет</b>
Россия	8-800-200-7676	Круглосуточно	<a href="http://www.lg.com">http://www.lg.com</a>
Беларусь	8-820-0071-1111		
Украина	0-800-303-000	8:00 - 20:00 (Пн.-Нд.)	
Moldova	00-800-0071-0005 Doar de pe telefoane fixe	Permanent	
Казахстан	8-8000-805-805	8:00 - 20:00 (Пн.-Пт.)	
	2255 (для мобильных телефонов)	9:00 - 18:00 (Сб., Вс.)	
Кыргызстан	8-0000-710-005	Круглосуточно	
Узбекистан	8-800-120-2222	9:00 - 18:30 (Пн. -Пт.) 9:00 - 15:00 (Сб.)	

### **Все звонки бесплатные**

Всі дзвінки зі стаціонарних телефонів безкоштовні

