

**WF-M5299 Series**

**Посібник користувача**

## Зміст

### Про посібник з експлуатації

Вступ до посібників. . . . .	5
Використання посібника для пошуку інформації. . . . .	5
Знаки та символи. . . . .	7
Описи, використані в цьому посібнику. . . . .	7
Позначення операційної системи. . . . .	7

### Важливі інструкції

Вказівки з безпеки. . . . .	9
Вказівки та попередження відносно принтера. . . . .	10
Вказівки та попередження щодо налаштування принтера. . . . .	10
Вказівки та застереження щодо використання принтера. . . . .	11
Вказівки та попередження щодо транспортування або зберігання принтера. . . . .	11
Вказівки та попередження щодо використання принтеру з бездротовим з'єднанням. . . . .	12
Вказівки та попередження щодо використання РК-екрану. . . . .	12
Захист особистої інформації. . . . .	12

### Основні параметри принтера

Назви деталей та їх функції. . . . .	13
Панель керування. . . . .	16
Основна конфігурація екрана. . . . .	17
Піктограми, що відображаються на РК-екрані. . . . .	17
Основні операції. . . . .	18
Введення символів. . . . .	19
Перегляд анімацій. . . . .	20

### Підготовка принтера

Завантаження паперу. . . . .	22
Доступний папір та ресурс завантаження. . . . .	22
Завантаження паперу в Касета для паперу. . . . .	25
Завантаження паперу в Заднє гніздо под. пап. . . . .	28
Завантаження конвертів та застереження. . . . .	30
Завантаження довгого паперу. . . . .	31
Перелік типів паперу. . . . .	32
Опції меню для Налаш. . . . .	32

Опції меню для Загальні налаштування. . . . .	32
Опції меню для Лічильник друку. . . . .	39
Опції меню для Стан поставки. . . . .	40
Опції меню для Обслугов. . . . .	40
Опції меню для Мова/Language. . . . .	41
Опції меню для Стан принтеру/Друк. . . . .	41
Опції меню для Аутентифікація статусу пристрою. . . . .	42
Опції меню для Інформація про Epson Open Platform. . . . .	42
Заощадження енергії. . . . .	42
Заощадження енергії — панель керування. . . . .	42

### Друкування

Друк за допомогою драйвера принтера в ОС Windows. . . . .	43
Доступ до драйвера принтера. . . . .	43
Основи друку. . . . .	44
Двосторонній друк. . . . .	45
Друкування декількох сторінок на одному аркуші. . . . .	46
Друк і складання за порядком сторінок (друк у зворотньому порядку). . . . .	47
Друк зменшеного або збільшеного документу. . . . .	47
Друк одного зображення на кількох аркушах для його збільшення (створення плаката). . . . .	48
Друк з верхніми та нижніми колонтитулами. . . . .	54
Друк водяного знаку. . . . .	55
Друк файлів, захищених паролем. . . . .	56
Друк кількох файлів разом. . . . .	56
Налаштування відтінку друку. . . . .	57
Друк з підсиленням тонких ліній. . . . .	58
Покращення світлого тексту та ліній. . . . .	58
Друк чітких штрих-кодів. . . . .	59
Скасування друку. . . . .	59
Опції меню для драйвера принтера. . . . .	59
Друк за допомогою драйвера принтера PostScript в ОС Windows. . . . .	62
Пункти меню для драйвера принтера PostScript. . . . .	63
Скасування друку. . . . .	65
Друк за допомогою драйвера принтера в ОС Mac OS. . . . .	65
Основи друку. . . . .	65
Двосторонній друк. . . . .	67

Друкування декількох сторінок на одному аркуші. . . . .	68
Друк і складання за порядком сторінок (друк у зворотньому порядку). . . . .	68
Друк зменшеного або збільшеного документу. . . . .	69
Скасування друку. . . . .	70
Опції меню для драйвера принтера. . . . .	70
Робочі налаштування для драйвера принтера з Mac OS. . . . .	71
Друк за допомогою драйвера принтера PostScript в ОС Mac OS. . . . .	72
Пункти меню для драйвера принтера PostScript. . . . .	73
Скасування друку. . . . .	75
Друк зі смарт-пристроїв. . . . .	75
Використання Epson iPrint. . . . .	75
Використання Epson Print Enabler. . . . .	79
Використання AirPrint. . . . .	80
Скауйте поточні завдання. . . . .	80

## **Заміна Контейнер з чорнилом та інших витратних матеріалів**

Перевірка стану чорнила і контейнерів для відпрацьованого чорнила. . . . .	81
Перевірка стану чорнила та контейнерів для відпрацьованого чорнила — панель керування. . . . .	81
Checking the Status of the Remaining Ink and the Maintenance Box — Windows. . . . .	81
Перевірка стану чорнила та контейнера для відпрацьованого чорнила — Mac OS. . . . .	81
Коди Контейнер з чорнилом. . . . .	82
Застереження щодо роботи з Контейнер з чорнилом. . . . .	82
Заміна Контейнер з чорнилом. . . . .	84
Код контейнера для відпрацьованого чорнила. . . . .	84
Застереження щодо користування контейнера для відпрацьованого чорнила. . . . .	84
Заміна контейнера для відпрацьованого чорнила. . . . .	85

## **Обслуговування принтера**

Перевірка та очищення друкувальної головки. . . . .	86
Перевірка та очищення друкувальної головки — панель керування. . . . .	86
Перевірка та очищення друкувальної головки — ОС Windows. . . . .	87

Перевірка та очищення друкувальної головки для Mac OS. . . . .	87
Вирівнювання друкувальної голівки. . . . .	88
Вирівнювання друкувальної головки — панель керування. . . . .	88
Очищення шляху проходження паперу в разі розтирання чорнил. . . . .	89

## **Інформація про програми та мережеві служби**

Програма для налаштування операцій принтера (Web Config). . . . .	91
Запуск конфігурації мережі у веб-браузері. . . . .	91
Запуск Web Config у Windows. . . . .	92
Запуск Web Config у Mac OS. . . . .	92
Програма для друку веб-сторінок (E-Web Print) (тільки для ОС Windows). . . . .	92
Засоби для оновлення програмного забезпечення (EPSON Software Updater). . . . .	93
Інсталяція найновіших програм. . . . .	93
Встановлення драйвера принтера PostScript. . . . .	95
Встановлення драйвера принтера PostScript Windows. . . . .	95
Встановлення драйвера принтера PostScript Mac OS. . . . .	95
Встановлення драйвера принтера Epson Universal (лише для Windows). . . . .	96
Видалення застосунків. . . . .	96
Видалення програм — Windows. . . . .	96
Видалення програм — Mac OS. . . . .	97
Друк за допомогою мережевої служби. . . . .	98

## **Вирішення проблем**

Перевірка стану принтера. . . . .	99
Перевірка повідомлень, що відображаються на РК-екрані. . . . .	99
Перевірка стану принтера — ОС Windows. . . . .	100
Перевірка стану принтера — Mac OS. . . . .	100
Перевірка стану програмного забезпечення. . . . .	100
Видалення зім'ятого паперу. . . . .	101
Неправильна подача паперу. . . . .	101
Зминання паперу. . . . .	101
Папір подається під кутом. . . . .	102
Кілька аркушів паперу подаються одночасно. . . . .	102
Папір не подається з додаткових блоків касет для паперу. . . . .	102
Помилка відсутності паперу. . . . .	102



# Про посібник з експлуатації

---

## Вступ до посібників

У комплекті з принтером Epson постачаються перелічені нижче посібники. Окрім посібників, існують різні види консультативної інформації, що є доступною на самому принтері або з програм Epson.

- Важливі правила техніки безпеки (паперовий посібник)

Тут надаються вказівки, що допомагають безпечно користуватися цим принтером.

- Встановлення (паперовий посібник)

Містить інформацію про налаштування принтера і встановлення програмного забезпечення.

- Посібник користувача (цифровий посібник)

Цей посібник. Надає загальну інформацію про користування принтером та вирішення проблем.

- Посібник адміністратора (цифровий посібник)

Містить інформацію для мережевих адміністраторів щодо керування та налаштування принтера.

Отримати найновіші версії вказаних вище посібників можна кількома способами.

- Паперовий примірник

Перейдіть на веб-сайт служби підтримки Epson Europe за адресою <http://www.epson.eu/Support>, або на веб-сайт світової служби підтримки Epson за посиланням <http://support.epson.net/>.

- Цифровий примірник

Запустіть на комп'ютері EPSON Software Updater. EPSON Software Updater перевіряє доступні оновлення програмного забезпечення Epson та цифрових посібників, а також дає змогу завантажити останні версії.

### Пов'язані відомості

- ➔ «Засоби для оновлення програмного забезпечення (EPSON Software Updater)» на сторінці 93

---

## Використання посібника для пошуку інформації

У посібнику PDF можна шукати потрібну інформацію за ключовим словом або переходячи до певних розділів безпосередньо за допомогою закладок. Також можна друкувати тільки необхідні сторінки. У цьому розділі пояснюється, як використовувати посібник у форматі PDF, відкритий у програмі Adobe Reader X на комп'ютері.

## Про посібник з експлуатації

### Пошук за ключовим словом

Клацніть меню **Редагування** > **Розширений пошук**. Введіть ключове слово (текст), яке потрібно знайти, у вікні пошуку, а тоді натисніть кнопку **Пошук**. Знайдені варіанти відображаються у списку. Клацніть один з відображених варіантів, щоб перейти на цю сторінку.

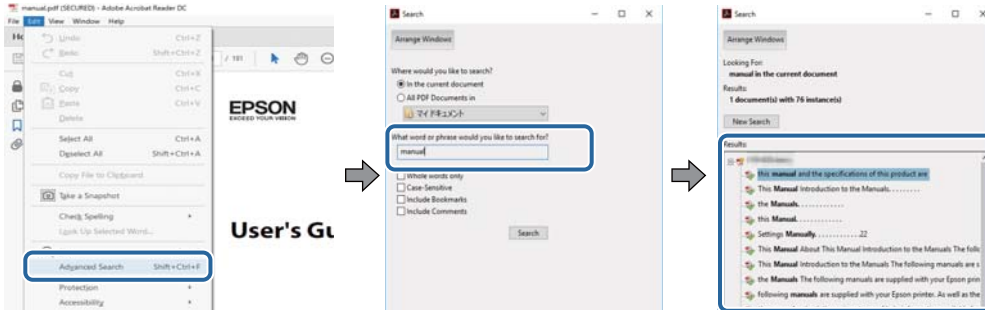

### Перехід безпосередньо із закладок

Клацніть назву, щоб перейти на потрібну сторінку. Клацніть «+» або «>» для перегляду назв підрозділів у цьому розділі. Щоб повернутися на попередню сторінку, виконайте зазначену нижче дію за допомогою клавіатури.

- ОС Windows: утримуючи клавішу **Alt**, натисніть клавішу **←**.
- ОС Mac OS: утримуючи клавішу **Command**, натисніть клавішу **←**.

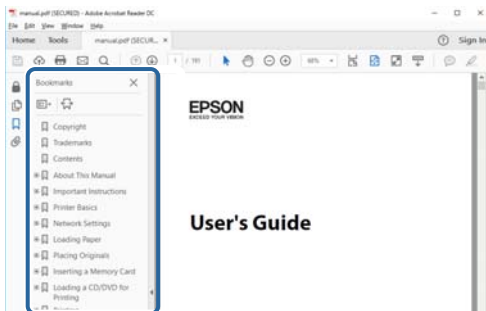

### Друк лише необхідних сторінок

Можна витягнути та надрукувати тільки необхідні сторінки. Клацніть пункт **Друк** у меню **Файл**, а тоді вкажіть сторінки, які необхідно надрукувати, в параметрі **Сторінки** на вкладці **Сторінки для друку**.

- Щоб указати серію сторінок, введіть дефіс між початковою та кінцевою сторінками.  
Наприклад, 20–25
- Щоб указати сторінки, яких немає в серії, відокремте сторінки комами.  
Наприклад, 5, 10, 15

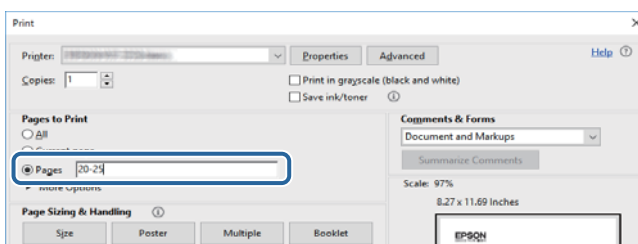

---

## Знаки та символи

**Застереження.**

Інструкції, яких необхідно ретельно дотримуватися, щоб уникнути тілесних ушкоджень.

**Важливо**

Інструкції, яких треба дотримуватись, щоб уникнути пошкоджень устаткування.

**Примітка.**

У цьому документі наведена додаткова інформація та довідкові відомості.

**➔ Пов'язані відомості**

Посилання на відповідні розділи.

---

## Описи, використані в цьому посібнику

- Знімки екранів драйвера принтера наведені з Windows 10 або macOS High Sierra. Зміст, що відображається на екранах, може різнитись в залежності від моделі та ситуації.
- Малюнки, використані в цьому посібнику, наведені тільки для прикладу. Хоча в залежності від моделі можуть спостерігатися певні відмінності, спосіб експлуатації буде той самий.
- Деякі пункти меню на ПК-екрані відрізняються в залежності від моделі й налаштувань.

---

## Позначення операційної системи

**Windows**

У цьому посібнику «Windows 10», «Windows 8.1», «Windows 8», «Windows 7», «Windows Vista», «Windows XP», «Windows Server 2016», «Windows Server 2012 R2», «Windows Server 2012», «Windows Server 2008 R2», «Windows Server 2008», «Windows Server 2003 R2» та «Windows Server 2003» позначають наведені нижче операційні системи. Крім того термін «Windows» використовується для позначення всіх версій.

- Операційні система Microsoft® Windows® 10
- Операційні система Microsoft® Windows® 8.1
- Операційні система Microsoft® Windows® 8
- Операційні система Microsoft® Windows® 7
- Операційні система Microsoft® Windows Vista®
- Операційні система Microsoft® Windows® XP
- Операційні система Microsoft® Windows® XP Professional x64 Edition
- Операційні система Microsoft® Windows Server® 2016
- Операційні система Microsoft® Windows Server® 2012 R2
- Операційні система Microsoft® Windows Server® 2012

## Про посібник з експлуатації

- Операційні система Microsoft® Windows Server® 2008 R2
- Операційні система Microsoft® Windows Server® 2008
- Операційні система Microsoft® Windows Server® 2003 R2
- Операційні система Microsoft® Windows Server® 2003

### **Mac OS**

Крім того, термін «Mac OS» використовується для позначення «macOS High Sierra», «macOS Sierra», «OS X El Capitan», «OS X Yosemite», «OS X Mavericks», «OS X Mountain Lion», «Mac OS X v10.7.x» і «Mac OS X v10.6.8».



# Важливі інструкції

---

## Вказівки з безпеки

Прочитайте й дотримуйтеся цих вказівок, щоб безпечно користуватися принтером. Збережіть цей посібник для довідки. Крім того, обов'язково дотримуйтеся всіх попереджень та вказівок, позначених на принтері.

- Деякі нанесені на принтер символи використовуються для безпеки та належного використання принтера. Значення символів див. на веб-сайті.  
<http://support.epson.net/symbols>
- Необхідно використовувати шнур живлення, що постачається в комплекті з принтером, та не використовувати його для іншого обладнання. Використання інших шнурів з цим принтером або використання шнура живлення, що постачається в комплекті з цим принтером, для іншого обладнання може призвести до пожежі або ураження електричним струмом.
- Переконайтеся, що шнур живлення змінного струму відповідає місцевим стандартам безпеки.
- Ніколи самостійно не розбирайте, не вносьте жодних змін і не намагайтеся відремонтувати шнур живлення, штепсель, принтер або додаткові пристрої за винятком випадків, описаних у посібниках з експлуатації принтера.
- У разі виникнення описаних нижче проблем, відключіть прилад від електричної мережі та зверніться за допомогою до кваліфікованих спеціалістів:  
Пошкодження шнура живлення або штепселя; потрапляння рідини у принтер; падіння принтеру або пошкодження корпусу; неналежна робота принтера або суттєва зміна його експлуатаційних характеристик. Не користуйтеся засобами керування, що не описані в інструкції з експлуатації.
- Принтер слід розташувати біля розетки, щоб його було легко відключити від електричної мережі.
- Не слід розміщувати або зберігати принтер надворі, поблизу бруду, пилу або води, біля джерел опалення, у місцях, що піддаються струсам або вібрації, а також у місцях з високою температурою або вологістю.
- Слід бути обережним, щоб не пролити рідину на принтер та не торкатись принтера мокрими руками.
- Принтер слід використовувати на відстані щонайменше 22 см від кардіостимуляторів. Радіохвилі, що випромінює принтер, можуть негативно впливати на роботу кардіостимуляторів.
- Зверніться до дилера, якщо РК-екран пошкоджено. Якщо розчин рідких кристалів потрапив на руки, слід ретельно вимити їх водою з милом. Якщо розчин рідких кристалів потрапив в очі, слід негайно промити їх водою. Якщо після ретельного промивання неприємні відчуття залишаються, або погіршився зір, слід негайно звернутись до лікаря.

## Важливі інструкції

- ❑ Принтер є важким приладом, тому, щоб його підняти та перенести, необхідно не менше двох осіб. Для того, щоб підняти принтер, потрібно прийняти відповідне положення, як показано на малюнку нижче.

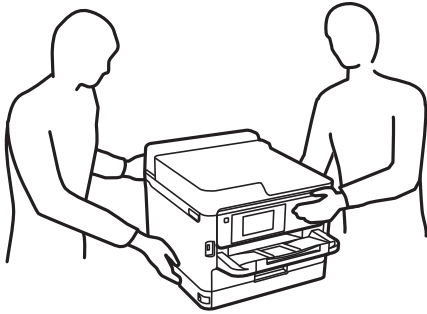

- ❑ Будьте обережними під час роботи з уживаними контейнерами з чорнилами, оскільки навколо порту подачі чорнил все ще можуть бути залишки чорнила.
  - ❑ У разі потрапляння чорнила на шкіру ретельно змийте його водою з милом.
  - ❑ У разі потрапляння чорнила в очі негайно змийте його водою. Якщо після ретельного промивання залишаються неприємні відчуття або погіршується зір, негайно зверніться до лікаря.
  - ❑ Якщо чорнило потрапило до рота, негайно зверніться до лікаря.
- ❑ Не розбирайте контейнер з чорнилом та контейнер відпрацьованого чорнила, оскільки воно може потрапити в очі або на шкіру.
- ❑ Не трясіть контейнери з чорнилами надто сильно; інакше з контейнери з чорнилами може вилетіти чорнило.
- ❑ Зберігайте контейнери з чорнилами і контейнер для відпрацьованого чорнила в недоступному для дітей місці.

---

## Вказівки та попередження відносно принтера

Щоб уникнути пошкоджень принтера та майна, слід уважно прочитати дані інструкції та дотримуватись їх. Дане керівництво слід зберігати для подальшого використання.



## Вказівки та попередження щодо налаштування принтера

- ❑ Не перекривайте та не закривайте вентиляційні та інші отвори в принтері.
- ❑ Використовуйте джерело живлення лише того типу, що вказаний на маркуванні принтеру.
- ❑ Уникайте використання розеток тієї самої мережі, до якої підключено фотокопіювальні пристрої або кондиціонери, що постійно вмикаються та вимикаються.
- ❑ Слід уникати використання розеток, керованих настінними вимикачами або автоматичними таймерами.
- ❑ Слід тримати комп'ютерну систему на безпечній відстані від можливих джерел випромінювання електромагнітних полів, таких як динаміки або бази бездротових телефонів.
- ❑ Шнури живлення слід розташовувати так, щоб уникати їх стирання, порізів, зношування, стискання й утворення вузлів. Не слід ставити предмети на шнур живлення, згинати або наступати на нього. З особливою обережністю необхідно слідкувати за тим, щоб усі шнури живлення були прямими на кінцях і в точках входу в трансформатор та виходу з нього.

### Важливі інструкції

- ❑ Якщо для підключення принтеру використовується подовжувач, слід переконатись, що загальний номінальний струм пристроїв, увімкнутих у цей подовжувач, не перевищує номінальні характеристики подовжувача. Також слід переконатись, що загальний номінальний струм пристроїв, увімкнутих у розетку, не перевищує номінальні характеристики розетки.
- ❑ Якщо планується використовувати принтер у Німеччині, мережа живлення у приміщенні повинна бути захищена автоматичним вимикачем на 10 А або 16 А в якості запобіжного заходу на випадок короткого замикання або надмірного струму.
- ❑ Під час підключення принтеру до комп'ютера або іншого пристрою за допомогою кабелю, слід дотримуватись правильної орієнтації роз'ємів. Кожен роз'єм має лише одну правильну орієнтацію. Неправильне підключення роз'єму може призвести до пошкодження обох пристроїв, підключених до кабелю.
- ❑ Принтер слід встановлювати на рівну стійку поверхню, розміри якої перевищують габарити принтеру. Принтер не буде працювати нормально, якщо він встановлений на похилій поверхні.
- ❑ Слід забезпечити достатньо місця зверху над принтером, щоб кришка принтера повністю відкривалася.
- ❑ Перед принтером має бути достатньо місця, щоб аркуші могли вільно виходити після друку.
- ❑ Слід уникати місць зі швидкими змінами температури та вологості. Не слід піддавати принтер впливу прямого сонячного проміння, потужних джерел світла або тепла.

### Вказівки та застереження щодо використання принтера

- ❑ Не слід встромляти сторонні предмети в отвори принтеру.
- ❑ Не слід встромляти руки всередину принтеру під час друкування.
- ❑ Не слід торкатись плаского білого кабелю всередині принтеру.
- ❑ Не слід застосовувати всередині принтеру або поряд із ним аерозолі, що містять легкозаймисті гази. Це може призвести до виникнення пожежі.
- ❑ Не переміщуйте друкувальну головку руками, оскільки так можна пошкодити принтер.
- ❑ Обов'язково вимикайте принтер за допомогою кнопки . Не витягайте штепсель шнура живлення принтера з розетки та не вимикайте живлення розетки доти, доки індикатори  не перестануть блимати.
- ❑ Якщо планується тривала перерва у використанні принтеру, слід відключити його шнур живлення від розетки електричної мережі.

### Вказівки та попередження щодо транспортування або зберігання принтера

- ❑ Під час зберігання або транспортування принтера не нахилийте, не ставте вертикально та не перевертайте його, інакше чорнила можуть витекти з картриджів.
- ❑ Перед транспортуванням принтера слід обов'язково переконатись, що контейнер з чорнилом встановлено, а друкувальна головка знаходиться у вихідному положенні (крайне праворуч).

## Важливі інструкції

### Вказівки та попередження щодо використання принтера з бездротовим з'єднанням

- Радіохвилі принтера можуть негативно вплинути на роботу медичного електронного обладнання та викликати його несправність. У разі використання принтера в медичних закладах або поблизу медичного обладнання, дотримуйтеся вказівок кваліфікованих працівників медичного закладу, а також усіх застережень та вказівок на медичному обладнанні.
- Радіохвилі з цього принтера можуть негативно вплинути на роботу пристроїв автоматичного керування, наприклад на автоматичні двері чи аварійну пожежну систему, що може призвести до нещасних випадків через несправність їхньої роботи. У разі використання принтера поблизу пристроїв з автоматичним керуванням дотримуйтеся вказівок на цих пристроях.

### Вказівки та попередження щодо використання РК-екрану

- РК-екран може мати кілька світлих чи темних плям – та у зв'язку з цим, нерівномірну яскравість. Це є нормальним та не вказує на пошкодження екрану.
- Для чищення слід використовувати суху, м'яку тканину. Не слід використовувати рідкі або хімічні миючі засоби.
- У разі сильного удару зовнішня поверхня РК-екрана може зламатися. Зверніться до свого дилера, якщо поверхня екрана надбита чи тріснута, і не торкайтеся і не намагайтеся самостійно витягнути уламки.

---

## Захист особистої інформації

У випадку передачі принтера іншій особі або його утилізації слід стерти всю особисту інформацію, що зберігається в пам'яті принтера, вибравши зазначені нижче меню на панелі керування.

**Налаш.** > **Загальні налаштування** > **Сист. адміністрування** > **Віднов. налашт. за зам.** > **Всі налаштування**

# Основні параметри принтера

## Назви деталей та їх функції

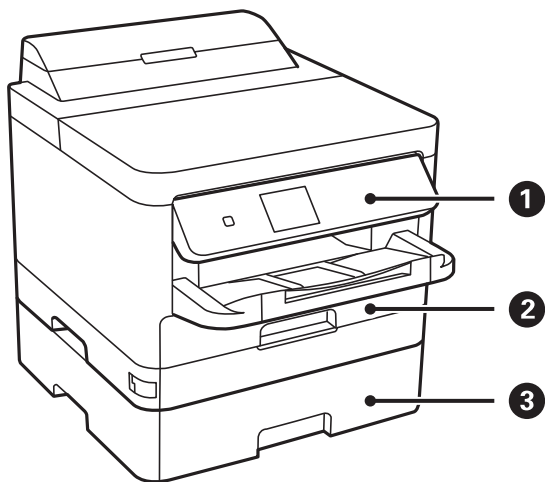

❶	Панель керування	Керує принтером. Можна змінити кут панелі керування.
❷	Касета для паперу 1 або Касета для паперу (C1)	Завантажує папір.
❸	Касета для паперу 2 (C2)	Додаткові касети для паперу. Завантажує папір.

### Основні параметри принтера

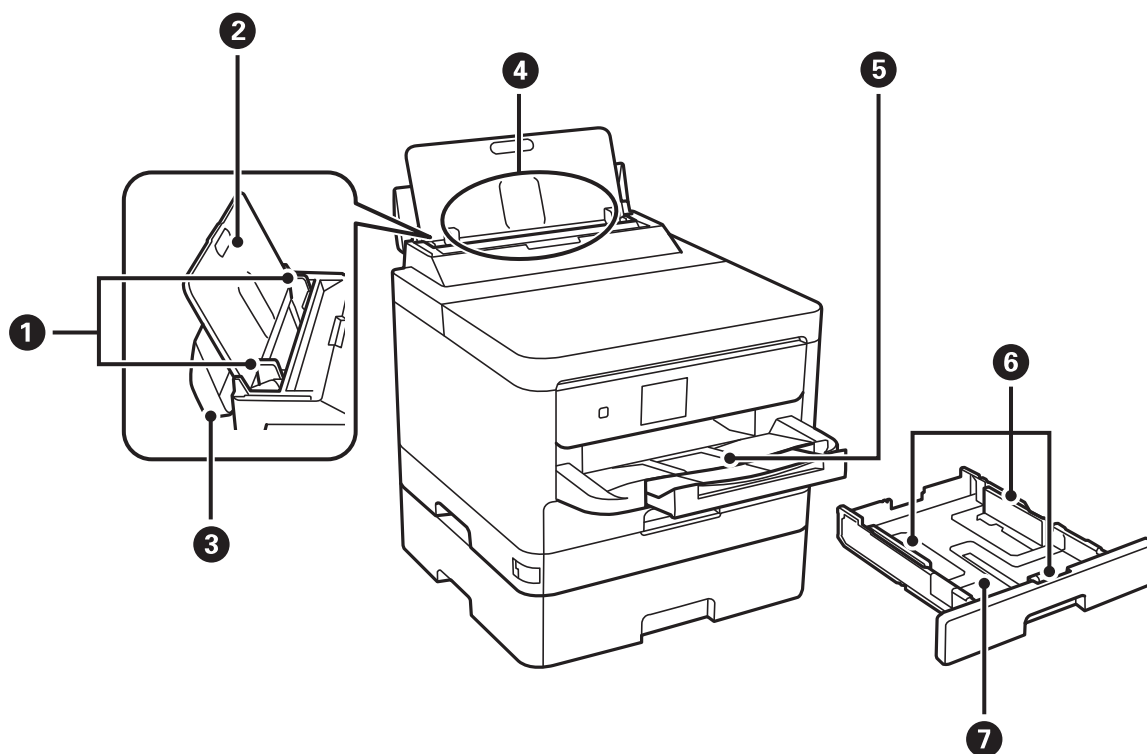

1	Бічні напрямні	Подає папір безпосередньо у принтер. Пересувається до країв паперу.
2	Пюпітр	Утримує папір, що вставляється у принтер.
3	Фіксатор лотка подачі паперу	Запобігає потраплянню у принтер сторонніх предметів. Зазвичай фіксатор лотка слід тримати закритим.
4	Подача паперу ззаду (В)	Завантажує папір.
5	Вихідний лоток	Утримує папір, що виходить.
6	Бічні напрямні	Подає папір безпосередньо у принтер. Пересувається до країв паперу.
7	Касета для паперу	Завантажує папір.

### Основні параметри принтера

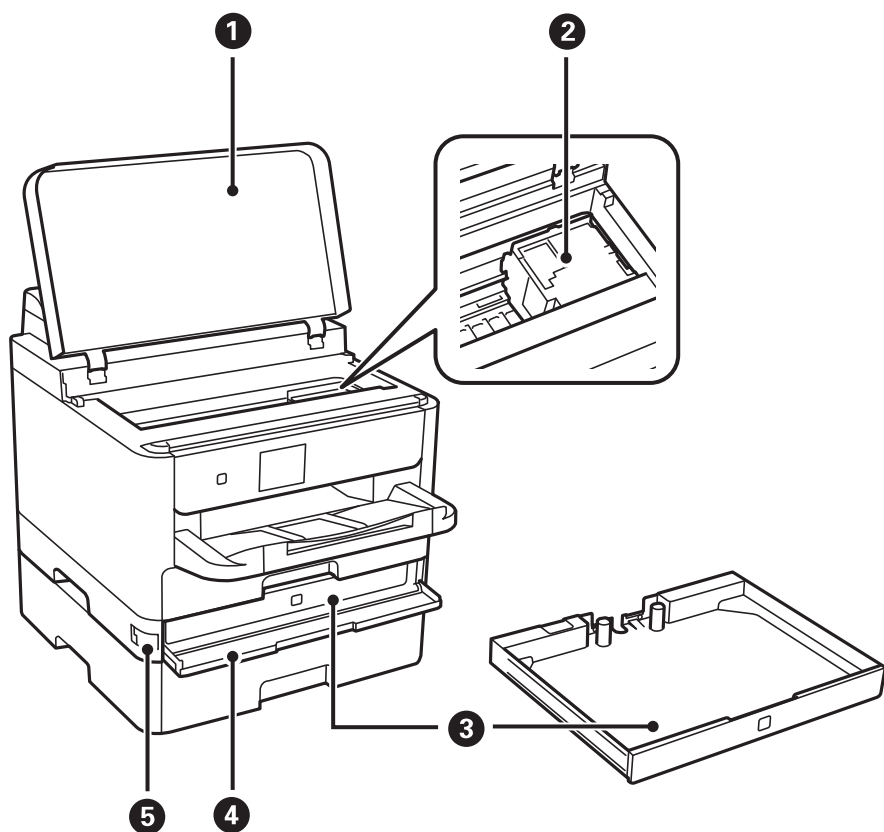

1	Кришка принтера (J)	Відкривайте, коли потрібно вилучити папір, затиснутий всередині принтера.
2	Друкувальна голівка	Подає чорнило.
3	Лоток Контейнер з чорнилами	Встановлює контейнер з чорнилом.
4	Передня кришка (A)	Відкривається при заміні контейнер з чорнилом.
5	Блок передньої кришки	Блокує передню кришку.

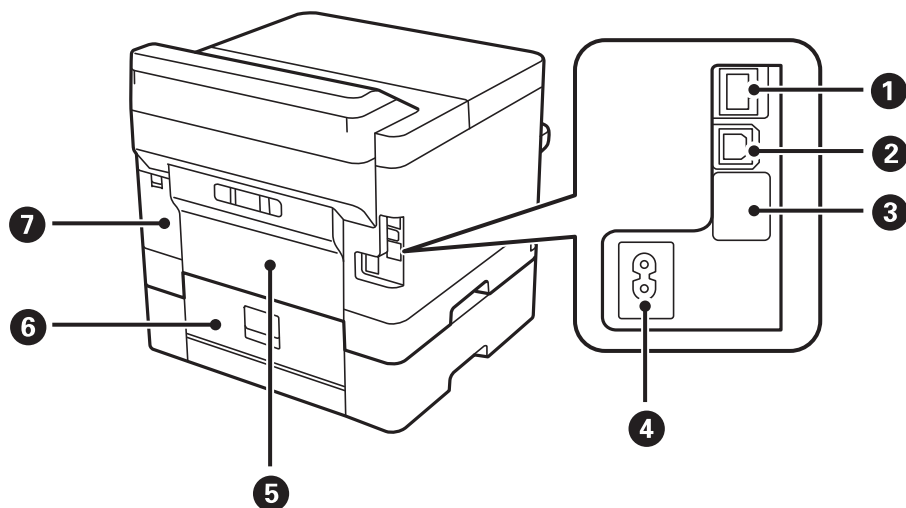

## Основні параметри принтера

❶	Порт локальної мережі	Для підключення кабелю для локальної мережі.
❷	USB-порт	Для підключення USB-кабелю.
❸	Службовий USB-порт	USB-порт для використання в подальшому. Не знімайте етикетку.
❹	Гніздо для шнура живлення змінного струму	Для підключення шнура живлення.
❺	Задня кришка (D)	Відкривається під час вилучення затиснутого паперу.
❻	Задня кришка (E)	Відкривається під час вилучення затиснутого паперу.
❼	Кришка контейнера для відпрацьованого чорнила (H)	Для заміни контейнера відкрийте кришку.

## Панель керування

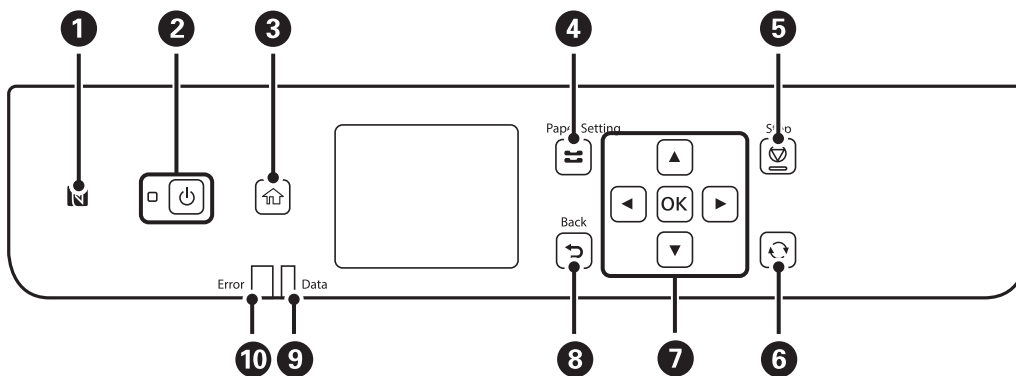

❶	Проведіть смарт-пристроєм над цією позначкою, щоб друкувати просто зі смарт-пристрою.
❷	Увімкнення або вимкнення принтера. Витягніть кабель живлення, переконавшись, що індикатор живлення згас.
❸	Відображає головний екран.
❹	Відображає екран <b>Параметри паперу</b> . Ви можете вибрати розмір паперу та тип паперу для кожного джерела паперу.
❺	Зупиняє поточну операцію.
❻	Застосовується до різних функцій в залежності від ситуації.
❼	Натисніть ◀, ▶, ▶ і ▼, щоб вибрати елементи. Натисніть OK для підтвердження вашого вибору або запуску вибраної функції.
❽	Повертається до попереднього екрану.
❾	Блимає під час обробки принтером даних. Він вмикається, коли у черзі є завдання.
❿	Спалахує або вмикається у разі виникнення помилки.



## Основна конфігурація екрана

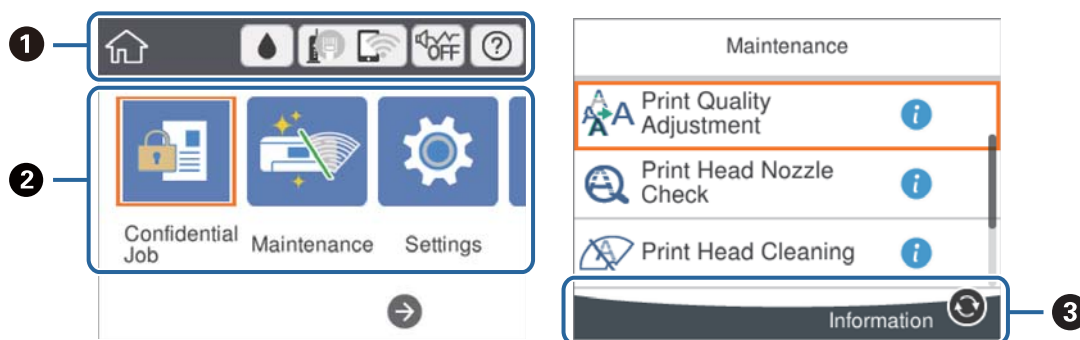













<p>❶</p>	<p>Показує елементи, які налаштовано для принтера, у вигляді піктограм. Виберіть піктограму, щоб перевірити поточні налаштування або отримати доступ до кожного меню налаштувань. Ця панель дій відображається тільки на головному екрані.</p>
<p>❷</p>	<p>Відображає кожний режим.</p>
<p>❸</p>	<p>Відображаються доступні кнопки.</p>

## Піктограми, що відображаються на РК-екрані

В залежності від статусу принтера на РК-екрані відображаються наступні значки.

	<p>Відображає екран <b>Стан поставки</b>. Можна перевірити приблизний рівень чорнил та орієнтовний строк служби контейнера для відпрацьованого чорнила.</p>
---	---

## Основні параметри принтера

	<p>Показує стан підключення до мережі.</p> <p>Торкніться піктограми, щоб перевірити та змінити поточні налаштування. Це ярлик для вказаного нижче меню.</p> <p><b>Налаш. &gt; Загальні налаштування &gt; Налаштування мережі &gt; Настр. Wi-Fi</b></p>
	<p>Принтер не підключено до проводової мережі (Ethernet) або не налаштовано для використання в цій мережі.</p>
	<p>Принтер підключено до проводової мережі (Ethernet).</p>
	<p>Принтер не підключено до безпроводової мережі (Wi-Fi).</p>
	<p>Принтер шукає ідентифікатор SSID, не має встановленої IP-адреси або має проблеми із безпроводовою мережею (Wi-Fi).</p>
	<p>Принтер підключено до безпроводової мережі (Wi-Fi).</p> <p>Кількість стовпчиків позначає силу сигналу з'єднання. Чим більше стовпчиків, тим краще з'єднання.</p>
	<p>Принтер не підключено до безпроводової мережі (Wi-Fi) в режимі Wi-Fi Direct (простому режимі AP).</p>
	<p>Принтер підключено до безпроводової мережі (Wi-Fi) в режимі Wi-Fi Direct (простому режимі AP).</p>
	<p>Показує, чи налаштовано для принтера режим <b>Реж. без пов-нь</b>. Якщо цю функцію ввімкнено, шум від роботи принтера зменшиться, але швидкість друку може знизитися. Однак шум не можна зменшити в певних випадках залежно від вибраного типу паперу та якості друку.</p>
	<p>Відображає екран <b>Допомога</b>. Можна переглянути вказівки з користування або способи вирішення проблем.</p>
	<p>Показує, що є додаткова інформація. Виберіть піктограму, щоб відобразити повідомлення.</p>
	<p>Показує, що є проблема з елементами. Виберіть піктограму, щоб переглянути, як вирішити проблему.</p>

## Основні операції

Перемістіть фокус за допомогою кнопок ▲ ▼ ◀ ▶, щоб вибрати елементи, після чого натисніть кнопку ОК, щоб підтвердити вибір або виконати вибрану функцію.

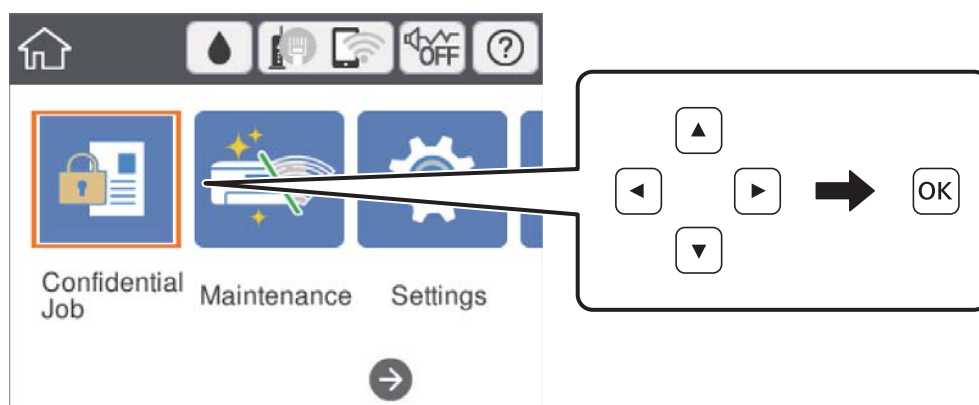

## Основні параметри принтера

Перемістіть фокус до елемента налаштувань за допомогою кнопок ▲▼◀▶, після чого натисніть кнопку ОК, щоб вимкнути або ввімкнути елемент.

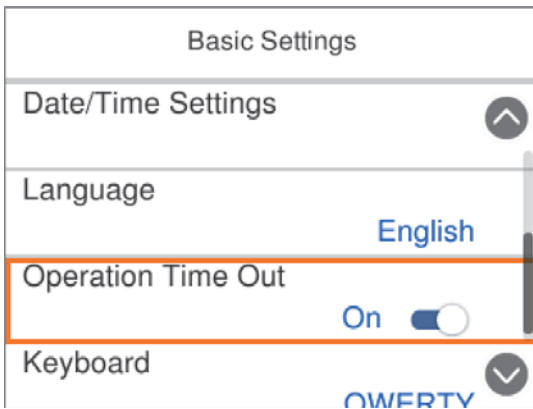

Щоб ввести значення, ім'я, адресу тощо, перемістіть фокус до поля вводу за допомогою кнопок ▲▼◀▶, після чого натисніть кнопку ОК, щоб відобразити екранну клавіатуру.

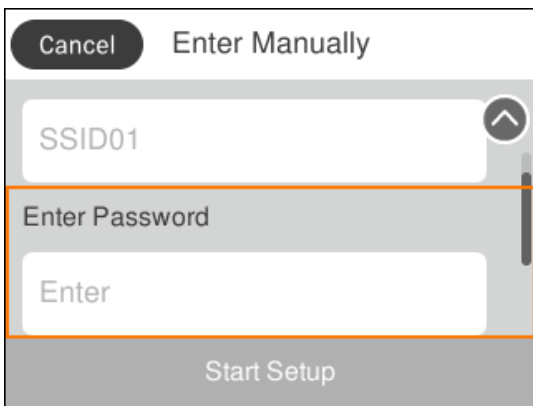

## Введення символів

### Екранна клавіатура

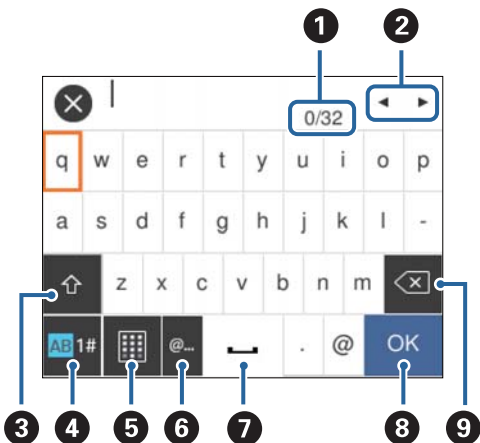

Під час виконання мережевих налаштувань тощо вводити символи можна за допомогою екранної клавіатури.



## Основні параметри принтера

### Примітка.

Доступні піктограми залежать від пункту налаштувань.

1	Відображення кількості символів.
2	Переміщення курсора в положення введення даних.
3	Перемикання символів верхнього та нижнього регістру. Їх також можна перемикати за допомогою кнопки  .
4	Перемикання типу символів. Можна вводити математичні та звичайні символи. Їх також можна перемикати за допомогою кнопки  .
5	Зміна розкладки клавіатури.
6	Введення часто використовуваних доменних адрес або URL-адрес електронної пошти шляхом вибору елемента.
7	Введення пробілу.
8	Підтвердження введених символів.
9	Видалення символу зліва.

## Перегляд анімацій

На РК-екрані можна переглядати анімації з інструкціями з експлуатації, наприклад завантаження паперу або видалення зім'ятого паперу.

- На головному екрані виберіть . Відобразиться екран довідки. Виберіть розділ **Як**, після чого виберіть елементи, які необхідно переглянути.
- У нижній частині робочого екрана виберіть розділ **Як**. Відобразиться анімація із сенсорним контекстом.

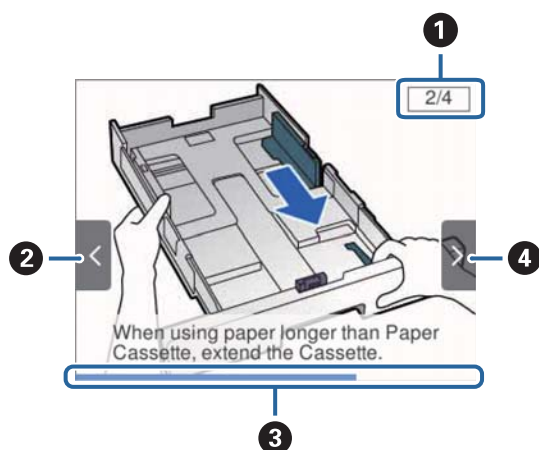

1	Показує загальну кількість дій і номер поточної дії. На прикладі вище показано дію 2 з 4 дій.
2	Натисніть кнопку  щоб повернутися до попередньої дії.

### Основні параметри принтера

3	Показує перебіг процесу в поточній дії. Анімація повторюється, коли смуга прогресу доходить до кінця.
4	Натисніть кнопку ►, щоб перейти до наступної дії.

# Підготовка принтера

## Завантаження паперу

### Доступний папір та ресурс завантаження

Компанія Epson рекомендує використовувати справжній папір Epson, щоб досягти найвищої якості друку.

#### Оригінальний папір Epson

##### Примітка.

Оригінальний папір компанії Epson недоступний під час друку з драйвера принтеру Epson Universal.

Назва носія	Формат	Місткість (аркушів)			Двосторонній друк
		Касета для паперу 1	Касета для паперу 2	Заднє гніздо под. пап.	
Epson Bright White Ink Jet Paper	A4	200	400	50	Автоматичний, ручний*
Epson Matte Paper-Heavyweight	A4	50	–	20	–
Epson Double-Sided Matte Paper	A4	50	–	20	–
Epson Photo Quality Ink Jet Paper	A4	80	–	70	–

\* Використовуйте подачу паперу ззаду тільки для двостороннього друку в ручному режимі. Можна завантажити до 30 аркушів паперу з однією надрукованою стороною.

##### Примітка.





- Наявність цих налаштувань залежить від країни. Щоб отримати оновлену інформацію про папір, доступний в вашому регіоні, зверніться в службу підтримки компанії Epson.
- Під час друку на оригінальному папері компанії Epson розміром, який встановив користувач, доступні лише такі налаштування якості паперу: **Стандартний** або **Normal**. Хоча деякі драйвери принтерів дозволяють обрати кращу якість друку, копії будуть роздруковані з такими налаштуваннями: **Стандартний** або **Normal**.

#### Папір, наявний у продажу

##### Примітка.

Розміри Half letter, SP1 (210×270 мм), SP2 (210×149 мм), SP3 (100×170 мм), SP4 (130×182 мм), SP5 (192×132 мм) та 16K (195×270 мм) не доступні під час друку за допомогою драйвера принтера PostScript.

## Підготовка принтера

Назва носія	Формат	Місткість (аркушів або конвертів)			Двосторонній друк
		Касета для паперу 1	Касета для паперу 2	Заднє гніздо под. пап.	
Звичайний папір, папір для копіювання Фірмовий бланк	Letter, A4, Executive* <sup>3</sup> , B5, A5, SP1 (210×270 мм)* <sup>3</sup> , 16K (195×270 мм)	До рівня, позначеного символом  на бічній напрямній.		80	Автоматично, вручну* <sup>1</sup> , * <sup>2</sup>
Обгортковий папір Кольоровий папір	Legal, 8,5×13 дюйм., Half letter* <sup>3</sup> , A6, B6, SP2 (210×149 мм)* <sup>3</sup> , SP3 (100×170 мм)* <sup>3</sup> , SP4 (130×182 мм)* <sup>3</sup>	До рівня, позначеного символом  на бічній напрямній.		80	Вручну* <sup>1</sup> , * <sup>2</sup>
Попередньо віддрукований папір Високоякісний звичайний папір	SP5 (192×132 мм)* <sup>3</sup>	До рівня, позначеного символом  на бічній напрямній.	–	80	Вручну* <sup>1</sup> , * <sup>2</sup>
	Заданий користувачем* <sup>3</sup> (мм) від 89×127 до 215,9×148 від 89×148 до 100×355,6	До рівня, позначеного символом  на бічній напрямній.	–	80	Вручну* <sup>1</sup> , * <sup>2</sup>
	Заданий користувачем* <sup>3</sup> (мм) від 100×148 до 215,9×355,6	До рівня, позначеного символом  на бічній напрямній.		80	Автоматично* <sup>5</sup> , вручну* <sup>1</sup> * <sup>2</sup>
	Заданий користувачем* <sup>3</sup> (мм) від 64×127 до 215,9×355,6	–	–	80	Вручну* <sup>2</sup>
	Заданий користувачем* <sup>3</sup> (мм) від 64×355,6 до 215,9×6000	–	–	1	Вручну

## Підготовка принтера

Назва носія	Формат	Місткість (аркушів або конвертів)			Двосторонній друк
		Касета для паперу 1	Касета для паперу 2	Заднє гніздо под. пап.	
Щільний папір (від 91 до 160 г/м <sup>2</sup> )	Letter, A4, Executive <sup>*3</sup> , B5, A5, SP1 (210×270 мм) <sup>*3</sup> , 16K (195×270 мм)	90	250	30	Автоматично, вручну <sup>*1*4</sup>
	Legal, 8,5×13 дюйм., Half letter <sup>*3</sup> , A6, B6, SP2 (210×149 мм) <sup>*3</sup> , SP3 (100×170 мм) <sup>*3</sup> , SP4 (130×182 мм) <sup>*3</sup>	90	250	30	Вручну <sup>*1*4</sup>
	SP5 (192×132 мм) <sup>*3</sup>	90	–	30	Вручну <sup>*1*4</sup>
	Заданий користувачем <sup>*3</sup> (мм) від 89×127 до 215,9×148 від 89×148 до 100×355,6	90	–	30	Вручну <sup>*1,*4</sup>
	Заданий користувачем <sup>*3</sup> (мм) від 100×148 до 215,9×355,6	90	250	30	Автоматично <sup>*5</sup> , вручну <sup>*1*4</sup>
	Заданий користувачем <sup>*3</sup> (мм) від 64×127 до 215,9×355,6	–	–	30	Вручну <sup>*4</sup>
	Заданий користувачем <sup>*3</sup> (мм) від 64×355,6 до 215,9×1117,6	–	–	1	Вручну
Щільний папір (від 161 до 256 г/м <sup>2</sup> )	Legal, 8,5×13 дюймів, Letter, A4, Executive <sup>*3</sup> , B5, A5, Half letter <sup>*3</sup> , A6, B6, SP1 (210×270 мм) <sup>*3</sup> , SP2 (210×149 мм) <sup>*3</sup> , SP3 (100×170 мм) <sup>*3</sup> , SP4 (130×182 мм) <sup>*3</sup> , SP5 (192×132 мм) <sup>*3</sup> , 16K (195×270 мм)	–	–	30	Вручну <sup>*4</sup>
	Заданий користувачем <sup>*3</sup> (мм) від 64×127 до 215,9×355,6	–	–	30	Вручну <sup>*4</sup>
	Заданий користувачем <sup>*3</sup> (мм) від 64×355,6 до 215,9×1117,6	–	–	1	Вручну
Конверт	Envelope #10, Envelope DL, Envelope C6	10	–	10	–
	Конверт C4	–	–	1	–

\*1 Використовуйте подача паперу ззаду тільки для двостороннього друку в ручному режимі.

\*2 Можна завантажити до 30 аркушів паперу з однією надрукованою стороною.

\*3 Доступний тільки друк із комп'ютера.

\*4 Можна завантажити до 5 аркушів паперу із однією надрукованою стороною.



## Підготовка принтера

\*5 Для автоматичного двостороннього друку можна завантажити папір розміром від 148×210 до 215,9×297 мм.

### Пов'язані відомості

➔ [«Назви деталей та їх функції» на сторінці 13](#)

## Застереження щодо використання паперу

- Прочитайте аркуші з інструкціями, що постачаються з папером.
- Розв'яжіть, а тоді вирівняйте краї паперу, перш ніж завантажити. Не потрібно обмахувати чи скручувати фотопапір. Це може призвести до пошкодження лицьової сторони.

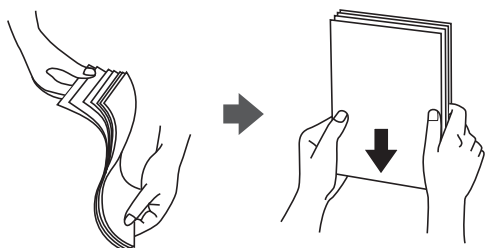

- Якщо папір закрутився, розпрямте його або злегка скрутіть у зворотному напрямку перш ніж завантажувати. Друк на закрученому папері може призвести до зминання паперу або змазування роздруківок.

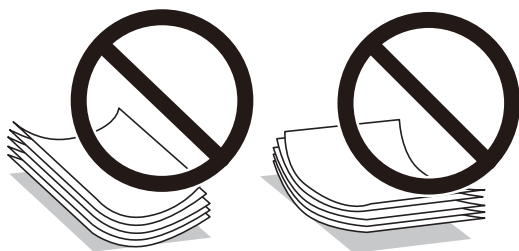

- Не використовуйте папір, який зім'ято хвилями, надірвано, надрізано, складено, який є вологим, надто товстим або надто тонким, або папір із наклейками. Використання такого паперу може призвести до зминання або змазування роздруківок.
- Переконайтеся, що ви використовуєте папір із повздовжніми волокнами. Якщо ви не впевнені у тому, який тип паперу використовується, перевірте упаковку паперу або зв'яжіться із виробником для підтвердження характеристик паперу.

### Пов'язані відомості

➔ [«Технічні характеристики принтера» на сторінці 118](#)

## Завантаження паперу в Касета для паперу

### Примітка.

Якщо додаткова стійка і касети для паперу встановлені, не витягайте дві або більше касети для паперу одночасно.

## Підготовка принтера

1. Переконайтеся, що принтер вимкнений, і після цього витягніть касета для паперу.

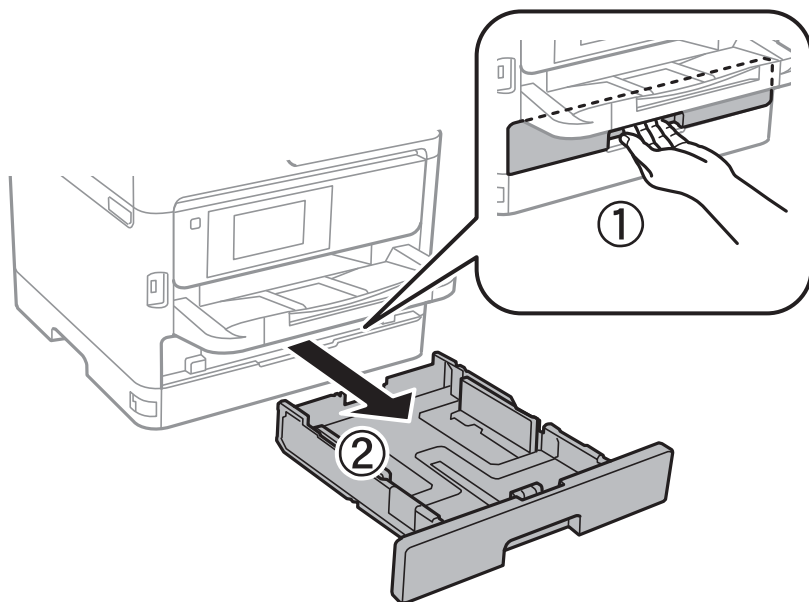

2. Перемістіть передню напрямну до її максимальної позиції, а потім пересуньте бічні напрямні для того, щоб відрегулювати необхідний розмір паперу.

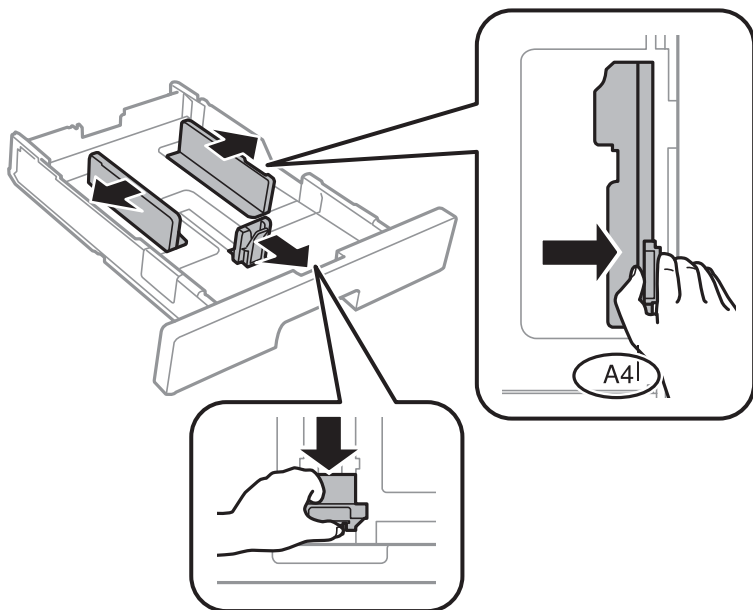

## Підготовка принтера

**Примітка.**

У разі використання паперу більшого за А4, розширте касета для паперу.

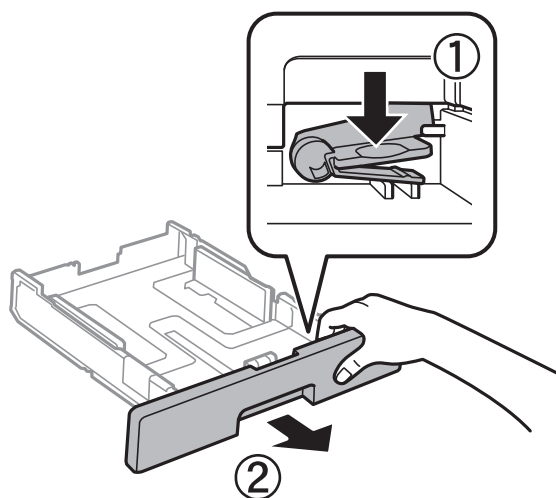

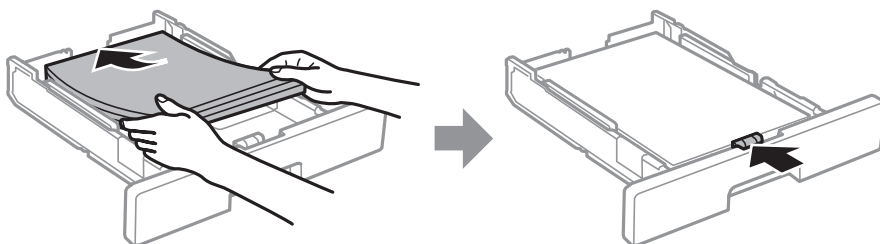

- Завантажте папір стороною, на якій буде друкуватися інформація, вниз, а потім перемістіть передню напрямну до краю паперу.



**! Важливо**

Не перевищуйте максимальну дозвану кількість аркушів паперу, вказану для даного типу паперу.

При завантаженні звичайного паперу не перевищуйте лінію, позначену символом  на бічній напрямній. При завантаженні щільного паперу не перевищуйте лінію, позначену символом  на бічній напрямній.

- Повністю вставте касета для паперу.
- Встановіть розмір і тип паперу, який ви завантажили у касета для паперу, на панелі керування.

**Примітка.**

Ви також можете відобразити екран налаштування розміру та типу паперу, натиснувши кнопку  на панелі керування.

## Підготовка принтера

6. Для завантаження паперу більшого формату, ніж A4, висуньте вихідний лоток.

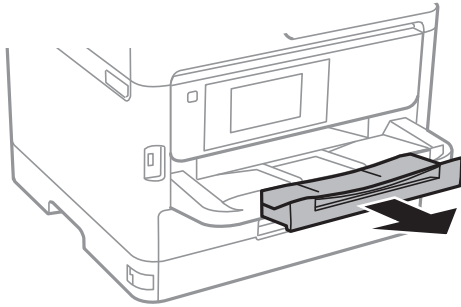

### Пов'язані відомості

- ➔ «Застереження щодо використання паперу» на сторінці 25
- ➔ «Доступний папір та ресурс завантаження» на сторінці 22
- ➔ «Перелік типів паперу» на сторінці 32
- ➔ «Завантаження конвертів та застереження» на сторінці 30

## Завантаження паперу в Заднє гніздо под. пап.

1. Відкрийте фіксатор лотка подачі паперу та витягніть пюпітр.

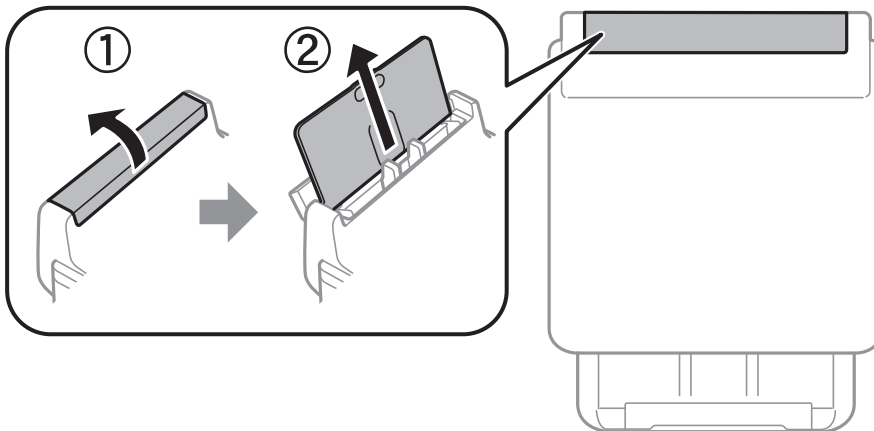

2. Присуньте бічні напрямні впритул до країв.

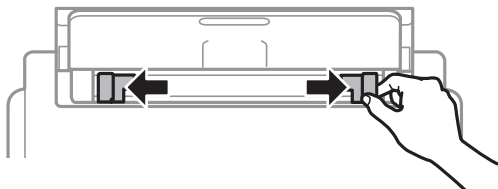

## Підготовка принтера

3. Завантажте папір в центрі подача паперу ззаду стороною для друку вгору.

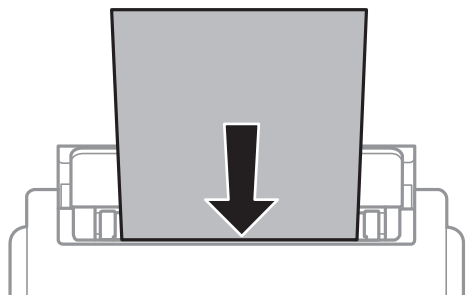

### Важливо

- ❑ Не перевищуйте максимальну дозволена кількість аркушів паперу, вказану для даного типу паперу. При завантаженні звичайного паперу не слід перекривати лінію під символом трикутника на внутрішній поверхні бічної напрямної.
- ❑ Спочатку завантажте короткий край паперу. Однак, якщо ви встановили довгий край в якості ширини визначеного користувачем розміру паперу, вставляйте спочатку довгий край.

### Перфорований папір

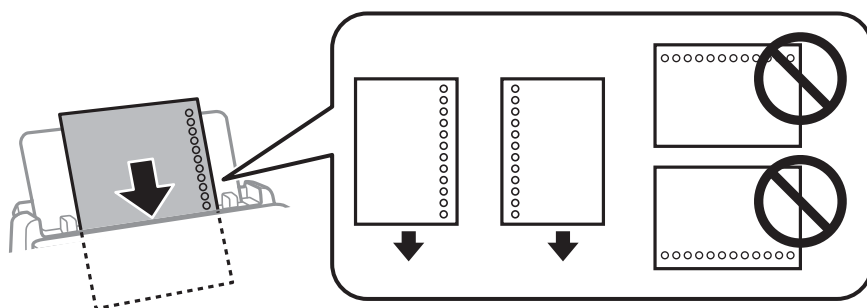

### Примітка.

Попередньо перфорований папір можна використовувати за наведених далі умов. Функція автоматичного двостороннього друку не доступна для попередньо перфорованого паперу.

- ❑ Ресурс завантаження: один аркуш
  - ❑ Доступні розміри: A4, B5, A5, A6, Letter, Legal
  - ❑ Отвори для скріплення: не завантажуйте папір із отворами для скріплення на верху або внизу. Відрегулюйте позицію друку у вашому файлі з метою уникнення роздрукування поверх отворів.
  - ❑ Налаштування паперу: виберіть **Бланк** або **Попередньо надрукований** як параметр типу паперу.
4. Пересуньте напрямні до країв паперу.

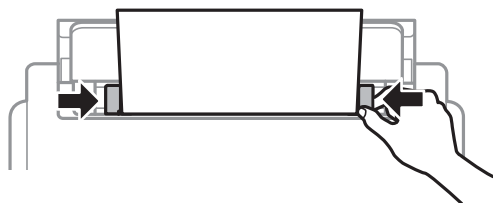

## Підготовка принтера

5. Встановіть розмір і тип паперу, який ви завантажили у подача паперу ззаду, на панелі керування.

**Примітка.**

Ви також можете відобразити екран налаштування розміру й типу паперу, натиснувши кнопку  на панелі керування.

6. Для завантаження паперу більшого формату, ніж A4, висуньте вихідний лоток.

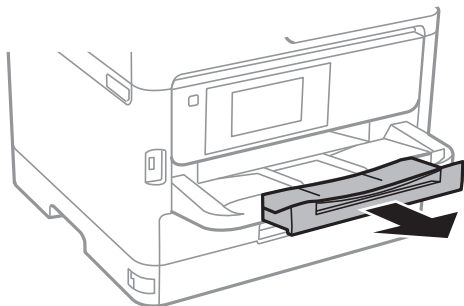

**Примітка.**

Покладіть решту паперу назад в упаковку. Якщо залишити його в принтері, папір може скрутитися або якість друку погіршиться.

### Пов'язані відомості

- ➔ [«Застереження щодо використання паперу» на сторінці 25](#)
- ➔ [«Доступний папір та ресурс завантаження» на сторінці 22](#)
- ➔ [«Перелік типів паперу» на сторінці 32](#)
- ➔ [«Завантаження конвертів та застереження» на сторінці 30](#)
- ➔ [«Завантаження довгого паперу» на сторінці 31](#)

## Завантаження конвертів та застереження

Покладіть конверти посередині подача паперу ззаду вузьким краєм вперед і клапаном ліворуч та присуньте бічні напрямні до країв конвертів.

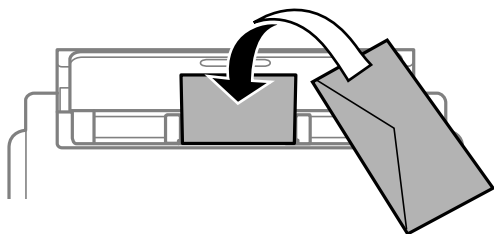

## Підготовка принтера

Покладіть конверти у касета для паперу клапаном вгору та присуньте бічні напрямні до країв конвертів.

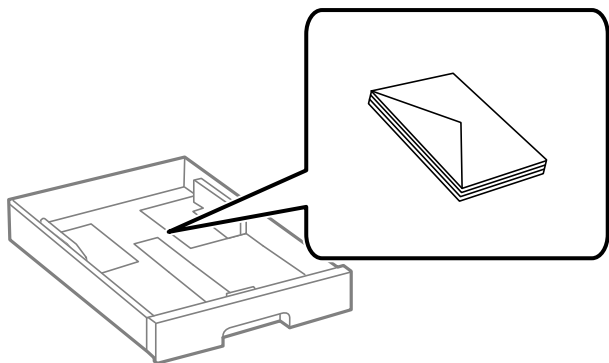

- ❑ Розвійте, а тоді вирівняйте краї конвертів, перш ніж завантажити. Коли пачка конвертів обвіється повітрям, натисніть на них, що випрямити перед завантаженням.

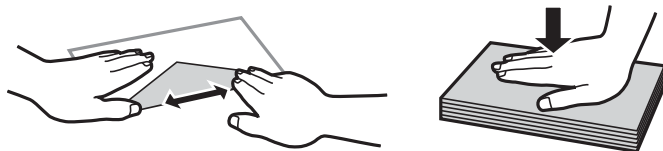

- ❑ Не використовуйте конверти, що загорнулися чи були складені. Використання таких конвертів може призвести до змінання або змазування роздруківок.
- ❑ Не використовуйте конверти із клейкою поверхнею клапана або конверти з віконцем.
- ❑ Уникайте використання надто тонких конвертів, оскільки вони можуть закрутитися під час друку.

### Пов'язані відомості

- ➔ [«Доступний папір та ресурс завантаження» на сторінці 22](#)
- ➔ [«Завантаження паперу в Касета для паперу» на сторінці 25](#)
- ➔ [«Завантаження паперу в Задне гніздо под. пап.» на сторінці 28](#)

## Завантаження довгого паперу

Для завантаження довгого паперу використовуйте тільки подача паперу ззаду. Перед завантаженням обріжте папір до потрібного розміру. Виберіть параметр розміру паперу **Визн. користув.**

- ❑ Переконайтесь, що кінець паперу обрізаний перпендикулярно. Діагональний відріз може спричинити проблеми з подачею паперу.
- ❑ Довгий папір не можна вставляти у зовнішній лоток. Для уникнення падіння паперу на підлогу підготуйте коробку або інше.
- ❑ Не торкайтесь паперу в процесі друку. Це може пошкодити вам руку або погіршити якість друку.

### Пов'язані відомості

- ➔ [«Доступний папір та ресурс завантаження» на сторінці 22](#)
- ➔ [«Завантаження паперу в Задне гніздо под. пап.» на сторінці 28](#)

## Перелік типів паперу

Для отримання оптимальних результатів друку слід обрати такий тип паперу, що буде йому відповідати.

Назва носія	Тип носія			
	Панель керування	Драйвер принтера	Драйвер принтера PostScript	Драйвер принтера Epson Universal
Epson Bright White Ink Jet Paper	Простий папір	Простий папір	Plain	Простий
Epson Matte Paper-Heavyweight Epson Double-Sided Matte Paper	Matte	Epson Matte	Epson Matte	-
Epson Photo Quality Ink Jet Paper	Matte	Epson Matte	Epson Matte	-
Щільний папір (від 91 до 160 г/м <sup>2</sup> )	Щільний папір1	Щільний папір1	Щільний папір1	Щільний папір1
Щільний папір (від 161 до 256 г/м <sup>2</sup> )	Щільний папір2	Щільний папір2	Щільний папір2	Щільний папір2

## Опції меню для Налаш.

Виберіть **Налаш.** на головному екрані принтера для виконання різних налаштувань.

## Опції меню для Загальні налаштування

Виберіть меню на панелі керування, як це описано нижче.

**Налаш. > Загальні налаштування**

### Основні налашт.

Виберіть меню на панелі керування, як це описано нижче.

**Налаш. > Загальні налаштування > Основні налашт.**

Заблоковані адміністратором налаштування змінити неможливо.

Яскр. РК-дис.:

Відрегулюйте яскравість РК-екрану.



## Підготовка принтера

### Тайм. очікув.:

Налаштування періоду часу, після завершення якого принтер переходить в режим сну (режим економії енергії), якщо він не виконував жодних операцій. По завершенню заданого періоду часу РК-екран вимикається.

### Налашт. вимк. живл.:

Ваш продукт може мати цю функцію або функцію **Вимкнути таймер**, залежно від місця здійснення покупки.

- Вимк. живл., якщо пристрій неакт.

Виберіть це налаштування для автоматичного вимкнення принтера, якщо він не використовуватиметься протягом вказаного проміжку часу. Будь-яке збільшення матиме вплив на енергоефективність принтера. Прийміть до уваги конфігурацію системи, перш ніж вносити будь-які зміни.

- Вимк. живл., якщо пристрій відключ

Виберіть це налаштування, щоб принтер вимикався через 30 хвилин після відключення всіх мережевих портів, у тому числі порту LINE. Залежно від регіону ця функція може бути недоступною.

### Вимкнути таймер:

Ваш продукт може мати цю функцію або функцію **Налашт. вимк. живл.**, залежно від місця здійснення покупки.

Виберіть це налаштування для автоматичного вимкнення принтера, коли він не використовуватиметься протягом вказаного проміжку часу. Можна встановити період часу до початку застосування функції енергозбереження. Будь-яке збільшення матиме вплив на енергоефективність принтера. Прийміть до уваги конфігурацію системи, перш ніж вносити будь-які зміни.

### Налаштув. дати/часу:

- Дата/час

Введіть поточну дату та час.

- Літній час

Оберіть налаштування літнього часу для вашої місцевості.

- Різниця в часі

Введіть різницю у часі між місцевим часом та часом UTC (всесвітній координований час).

### Мова/Language:

Виберіть мову, що використовуватиметься на РК-екрані.

### Пауза в роботі:

Виберіть значення **Ув.** для повернення на вихідний екран, якщо за вказаний час не було виконано жодних операцій. Якщо були застосовані обмеження для користувача та за вказаний час не було жодної операції, буде виконано вихід, і ви повернетесь на вихідний екран.

### Клавіатура:

Змінення розкладки клавіатури на РК-екрані.

## Підготовка принтера

### Пов'язані відомості

- ➔ «Заощадження енергії» на сторінці 42
- ➔ «Введення символів» на сторінці 19

## Налаштування принтера

Виберіть меню на панелі керування, як це описано нижче.

### Налаш. > Загальні налаштування > Налаштування принтера

Заблоковані адміністратором налаштування змінити неможливо.

#### Налашт. джер. паперу:

##### Параметри паперу:

Виберіть формат паперу та тип паперу, який ви завантажили у джерела паперу.

##### Задн. под. пап. в пр.:

Виберіть значення **Ув.**, щоб установити пріоритет друку для паперу, завантаженого у подача паперу ззаду.

##### A4/Автопер. на Letter:

Виберіть **Ув.** для подачі паперу з джерела паперу, встановленого як формат A4, за відсутності джерела паперу, встановленого як формат Letter, або подача із джерела паперу, встановленого як формат Letter, за відсутності джерела паперу, встановленого як формат A4.

##### Налашт. автовибору:

Виберіть значення **Ув.** для зазначених нижче налаштувань, щоб автоматично друкувати на папері з будь-яких джерел, в яких папір відповідає налаштуванням паперу.

##### Повідомл. про помилку:

Виберіть значення **Ув.**, щоб відображалася повідомлення про помилку, якщо вибраний розмір або тип паперу не відповідає завантаженому паперу.

##### Автовідображення Налашт. паперу:

Виберіть **Ув.** для відображення екрана **Параметри паперу** під час завантаження паперу у джерело паперу. Якщо цю функцію вимкнути, ви не зможете друкувати із пристроїв iPhone або iPad за допомогою AirPrint.

#### Мова друку:

Оберіть мову друку для USB-інтерфейсу або мережевого інтерфейсу.

#### Універс. налашт. друку:

Ці налаштування друку використовуються під час виконання друку із зовнішніх пристроїв без використання драйвера принтера.

#### Виступ вгору:

Відрегулюйте верхнє поле аркушу.

## Підготовка принтера

### Виступ ліворуч:

Відрегулюйте ліве поле аркушу.

### Вист. вгор. у «Назад»:

Відрегулюйте верхнє поле зворотної сторони аркуша під час двостороннього друку.

### Виступ лів. у «Назад»:

Відрегулюйте ліве поле зворотної сторони аркуша під час двостороннього друку.

### Перевір. шир. паперу:

Виберіть значення **Ув.**, щоб перевірити ширину паперу перед друком. Це дозволяє запобігти друкуванню тексту за межами країв паперу, якщо налаштування розміру паперу неправильні, однак це може знизити швидкість друку.

### Пропуск. пусті стор.:

Автоматичний пропуск порожніх сторінок під час друку.

### Конфігурація друку PDL:

Виберіть параметри конфігурації Конфігурація друку PDL, які потрібно використовувати для друку PCL або PostScript.

### Звичайні налаштув.:

#### Розмір паперу

Виберіть розміру паперу за замовчуванням для друку PCL або PostScript.

#### Тип паперу

Виберіть тип паперу за замовчуванням для друку PCL або PostScript.

#### Орієнтація

Виберіть тип орієнтацію за замовчуванням для друку PCL або PostScript.

#### Якість

Виберіть якість друку для друку PCL або PostScript.

#### Режим збереж. чорнила

Виберіть **Ув.** для економії чорнила шляхом зменшення щільності друку.

#### Порядок друку

Остання сторінка вгорі:

Друк починається з першої сторінки файлу.

Перша сторінка вгорі:

Друк починається з останньої сторінки файлу.

#### Кількість копій

Установіть кількість сторінок для друку.

#### Поле згину

Оберіть місце скріплення.

#### Автомат. викид паперу

Виберіть **Ув.** для автоматичного витягування паперу у випадку зупинки друку під час виконання завдання друку.

## Підготовка принтера

- Двосторонній друк  
Виберіть **Ув.** для двостороннього друку.

### Меню PCL:

- Джерело шрифту  
Шрифт принтера  
Виберіть цю функцію для використання попередньо встановленого шрифту на принтері.  
Завантажити  
Оберіть для використання шрифту, який ви завантажили.
- Номер шрифту  
Виберіть номер шрифту за замовчуванням для джерела шрифту за замовчуванням.  
Доступні номери залежать від встановлених налаштувань.
- Крок  
Встановіть крок шрифту, якщо шрифт масштабований і з фіксованим кроком. Ви можете встановити значення від 0,44 до 99,99 срі (символів на дюйм), із кроком 0,01.  
Даний пункт може бути відсутнім в залежності від налаштувань джерела і номера шрифту.
- Розмір  
Встановіть висоту шрифту за замовчуванням, якщо шрифт масштабований і пропорційний. Ви можете встановити значення від 4,00 до 999,75 точок, із кроком 0,25.  
Даний пункт може бути відсутнім в залежності від налаштувань джерела і номера шрифту.
- Набір символів  
Оберіть набір символів за замовчуванням. Якщо шрифт, вибраний у джерелі шрифту, і налаштування номера шрифту недоступні в нових параметрах набору символів, налаштування джерела і номера шрифту автоматично замінюються на значення за замовчуванням, IBM-US.
- Рядки  
Встановіть кількість рядків для обраного розміру і орієнтації паперу. Це також призведе до зміни міжрядкового інтервалу (VMI); нове значення VMI зберігається на принтері. Це означає, що останні зміни налаштувань розміру та орієнтації призведуть до зміни значення відповідно до збереженого значення VMI.
- Функція CR  
Оберіть команду порядкової подачі паперу при друці за допомогою драйвера певної операційної системи.
- Функція LF  
Оберіть команду порядкової подачі паперу при друці за допомогою драйвера певної операційної системи.
- Призн. джер. под. п.  
Встановіть завдання для команди вибору джерела паперу. Якщо вибрано **4**, встановлені команди сумісні із HP LaserJet 4. Якщо вибрано **4К**, встановлені команди сумісні із HP LaserJet 4000, 5000 і 8000. Якщо вибрано **5S**, встановлені команди сумісні із HP LaserJet 5S.

## Підготовка принтера

### Меню PS3:

Помилка аркуша

Виберіть **Ув.** для друку аркуша, в якому відображено стан, якщо під час друку PostScript або PDF сталася помилка.

Двійковий

Виберіть **Ув.** у випадку друку даних, що містять дворівневі зображення. Застосунок може надсилати двійкові дані, навіть коли налаштування драйвера принтера встановлені на американський стандартний код обміну інформацією (ASCII); втім, якщо дана функція увімкнена, роздруковувати дані можна.

PDF розмір сторінки

Виберіть формат паперу при друкуванні PDF-файлу. Якщо вибрано значення **Авто**, формат паперу визначається на основі розміру першої сторінки.

### Автовиправл. помилок:

Оберіть дію, яка буде виконуватися у разі появи помилки двостороннього друку або помилки переповнення пам'яті.

Ув.

Відображається попередження та виконується односторонній друк в разі появи помилки двостороннього друку або виконується тільки друк даних, які принтер зміг обробити до появи помилки переповнення пам'яті.

Вим.

Відображається повідомлення про помилку та друк скасовується.

### Щільний папір:

Виберіть значення **Увім.**, щоб запобігти змазуванню чорнила на роздруківках, однак це може знизити швидкість друку.

### Реж. без пов-нь:

Виберіть значення **Ув.**, щоб зменшити шум під час друку, однак це може знизити швидкість друку. У залежності від вибраних типу паперу та налаштувань якості друку ви можете не відчувати жодної різниці у рівні шуму принтера.

### Час висихання чорнил:

Виберіть час висушування чорнила, який використовуватиметься під час двостороннього друку. Принтер надрукує іншу сторону після друку першої. Якщо роздруковка розмазана, збільшіть значення часу.

### Підкл. ПК по USB:

Виберіть **Увімкнути**, щоб дозволити комп'ютеру отримувати доступ до принтера, який підключено через USB. Якщо вибрано **Вимкнути**, друк, що не надсилається через мережу, обмежується.

### Нал. паузи інтер-су USB:

Вкажіть час у секундах, який повинен минути до завершення USB-зв'язку з комп'ютером після того, як принтер отримує завдання від драйвера принтера PostScript або PCL. Якщо час завершення завдання не було чітко визначено в драйвері принтера PostScript або PCL, це може призвести до безкінечного USB-зв'язку. У цьому випадку принтер перерве зв'язок, коли мине вказаний період часу. Введіть значення 0 (нуль), якщо зв'язок переривати не треба.

## Підготовка принтера

### Пов'язані відомості

➔ [«Завантаження паперу» на сторінці 22](#)

## Налаштування мережі

Виберіть меню на панелі керування, як це описано нижче.

### Налаш. > Загальні налаштування > Налаштування мережі

Заблоковані адміністратором налаштування змінити неможливо.

#### Настр. Wi-Fi:

Встановлення або зміна налаштувань безпроводової мережі. Виберіть один із зазначених нижче способів підключення, а тоді виконайте інструкції на РК-панелі.

- Роутер
- Wi-Fi Direct

#### Налаштування дротової LAN:

Установлення або зміна мережевого з'єднання, для якого використовується кабель локальної мережі та маршрутизатор. Під час використання цього типу з'єднання Wi-Fi-з'єднання залишаються вимкненими.

#### Стан мережі:

Відображення або друк поточних налаштувань мережі.

- Стан підкл. до LAN/Wi-Fi
- Стан Wi-Fi Direct
- звіт про стан

#### Перевірка підключення до мережі:

Перевірка поточного мережевого з'єднання та друк звіту. Якщо виникли певні проблеми із мережевим з'єднанням, див. звіт для вирішення цих проблем.

#### Розширений:

Виконайте зазначені нижче детальні налаштування.

- Назва пристрою
- TCP/IP
- Проксі-сервер
- IPv6-адреса
- NFC
- Швидкість лінії і двобічний зв'язок
- Переадресувати HTTP на HTTPS
- Вимкнути IPsec/ фільтрування IP
- Вимкнути IEEE802.1X

## Підготовка принтера

### Налаштування веб-служби

Виберіть меню на панелі керування, як це описано нижче.

**Налаш. > Загальні налаштування > Налаштування веб-служби**

Заблоковані адміністратором налаштування змінити неможливо.

#### Послуги Epson Connect:

Відображення наявності підключення і реєстрації принтера у службі Epson Connect.

Службу можна зареєструвати, вибравши елемент **Зареєструвати** та дотримуючись інструкцій.

Після реєстрації можна змінювати зазначені нижче налаштування.

Призупинити/відновити

Не зареєструвати

Докладнішу інформацію див. на зазначеному нижче веб-сайті.

<https://www.epsonconnect.com/>

<http://www.epsonconnect.eu> (Тільки для Європи)

#### Послуги друку Google Cloud:

Відображення наявності підключення і реєстрації принтера у службах Google Cloud Print.

Після реєстрації можна змінювати зазначені нижче налаштування.

Увімкнути/Вимкнути

Не зареєструвати

Додаткові відомості про реєстрацію у службах Google Cloud Print див. на веб-сайті за посиланням нижче.

<https://www.epsonconnect.com/>

<http://www.epsonconnect.eu> (Тільки для Європи)

### Сист. адміністрування

Виберіть меню на панелі керування, як описано нижче.

**Налаш. > Загальні налаштування > Сист. адміністрування**

Цю функцію використовують адміністратори. Детальнішу інформацію див. у *Посібник адміністратора*.

### Опції меню для Лічильник друку

Виберіть меню на панелі керування, як це описано нижче.

**Налаш. > Лічильник друку**

Відобразиться загальна кількість надрукованих копій, починаючи з часу придбання принтера.



## Підготовка принтера

### Опції меню для Стан поставки

Виберіть меню на панелі керування, як описано нижче.

#### Налаш. > Стан поставки

Відобразиться приблизний рівень чорнила та експлуатаційний ресурс контейнера для відпрацьованого чорнила.

Коли відображається , це означає, що рівень чорнила добігає кінця або контейнер для відпрацьованого чорнила майже заповнено. Коли відображається , це означає, що необхідно замінити елемент, оскільки чорнило закінчилося або контейнер для відпрацьованого чорнила заповнено.

### Опції меню для Обслугов.

Виберіть меню на панелі керування, як це описано нижче.

#### Налаш. > Обслугов.

##### Налаштування якості друку:

Виберіть цю функцію, якщо є будь-які проблеми з надрукованими документами. Можна перевірити сопла на засмічення та в разі необхідності виконати очищення друкувальної головки, а тоді налаштувати деякі параметри, щоб покращити якість друку.

##### Перев. соп. др. гол.:

Виберіть цю функцію, щоб перевірити, чи не засмічені сопла друкувальної головки. Принтер надрукує шаблон перевірки сопел.

##### Очищ. друк. голівки:

Виберіть цю функцію, щоб виконати очищення сопел друкувальної головки.

##### Калібрування головки:

Виберіть цю функцію для регулювання друкувальної головки з метою покращення якості друку.

##### Направ лін вирів.

Виберіть цю функцію, щоб вирівняти вертикальні лінії.

##### Горизонт. калібрув.

Виберіть цю функцію, якщо на роздрукованих матеріалах через однакові проміжки помітні горизонтальні смуги.

##### Очищ. направл. пап.:

Виберіть цю функцію, якщо на внутрішніх роликах є плями чорнил. Принтер подаватиме папір, щоб очистити внутрішні ролики.

##### Періодичне очищення:

Принтер автоматично виконує **Перев. соп. др. гол.** та **Очищ. друк. голівки** через певний інтервал часу. Виберіть **Ув.**, щоб підтримувати найвищу якість друку. При вказаних нижче умовах самостійно виконайте **Перев. соп. др. гол.** та **Очищ. друк. голівки**.



## Підготовка принтера

- Проблеми друку
- Коли вибрано **Вим.** для **Періодичне очищення**
- У разі друку при високій якості, наприклад, фотографій
- Коли повідомлення **Очищ. друк. голівки** відображаються на РК-екрані

### Пов'язані відомості

- ➔ [«Налаштування якості друку» на сторінці 108](#)
- ➔ [«Перевірка та очищення друкувальної голівки» на сторінці 86](#)
- ➔ [«Вирівнювання друкувальної голівки» на сторінці 88](#)
- ➔ [«Очищення шляху проходження паперу в разі розтирання чорнил» на сторінці 89](#)

## Опції меню для Мова/Language

Виберіть меню на панелі керування, як це описано нижче.

**Налаш. > Мова/Language**

Виберіть мову, що використовуватиметься на РК-екрані.

## Опції меню для Стан принтеру/Друк

Виберіть меню на панелі керування, як це описано нижче.

**Налаш. > Стан принтеру/Друк**

Друк.аркуш стат:

Конфігурація аркуша стану:

Друк інформаційних листків, на яких будуть відображені стан і налаштування принтера.

Надати аркуш стану:

Друк інформаційних листків, на яких буде показано стан витратних матеріалів.

Використання формуляра:

Друк інформаційних листків, на яких буде показано історію використання принтера.

Список шрифту PS3:

Друк списку шрифтів, доступних для принтера PostScript.

Список шрифту PCL:

Друк списку шрифтів, доступних для принтера PCL.

Мережа:

Відображення поточних налаштувань мережі.

## Підготовка принтера

### Опції меню для Аутентифікація статусу пристрою

Виберіть меню на панелі керування, як це описано нижче.

**Налаш. > Аутентифікація статусу пристрою**

Відображення стану пристрою автентифікації.

### Опції меню для Інформація про Epson Open Platform

Виберіть меню на панелі керування, як це описано нижче.

**Налаш. > Інформація про Epson Open Platform**

Відобразиться стан відкритої платформи Epson.

---

## Заощадження енергії

Принтер переходить у режим сну або автоматично вимикається, якщо за встановлений період він не виконує жодних дій. Можна встановити період часу до початку застосування функції енергозбереження. Будь-яке збільшення матиме вплив на енергоефективність принтера. Прийміть до уваги конфігурацію системи, перш ніж вносити будь-які зміни.

Залежно від місця покупки принтер може мати функцію автоматичного вимкнення через 30 хв. після від'єднання від мережі.

### Заощадження енергії — панель керування

1. Виберіть **Налаш.** на головному екрані.

Щоб вибрати елемент, перемістіть фокус на нього за допомогою кнопок ▲ ▼ ◀ ▶, після чого натисніть кнопку ОК.

2. Виберіть **Загальні налаштування > Основні налашт.**

3. Виконайте одну з перелічених нижче дій.

Виберіть **Тайм. очікув.** або **Налашт. вимк. живл > Вимик. живл., якщо пристрій неакт.** або **Вимик. живл., якщо пристрій відключ.** і виконайте налаштування.

Виберіть **Тайм. очікув.** або **Вимкнути таймер** та виконайте налаштування.

**Примітка.**

Продукт може мати функцію **Налашт. вимк. живл** або **Вимкнути таймер**, залежно від місця здійснення покупки.

# Друкування

---

## Друк за допомогою драйвера принтера в ОС Windows

Якщо ви не можете змінити певні налаштування драйвера принтера, то це означає, що доступ до них міг бути обмежений адміністратором. Зверніться до адміністратора принтера за допомогою.

### Доступ до драйвера принтера

Якщо відкрити драйвер принтера з панелі керування комп'ютера, то параметри будуть застосовані до всіх програм.

#### Доступ до драйвера принтера з панелі керування

##### Windows 10/Windows Server 2016

Натисніть кнопку «Пуск» та виберіть **ОС Windows > Панель керування > Перегляд пристроїв та принтерів** у меню **Устаткування та звук**. Правою кнопкою миші клацніть на принтері або натисніть та утримуйте її та оберіть **Налаштування друку**.

##### Windows 8.1/Windows 8/Windows Server 2012 R2/Windows Server 2012

Оберіть **Робочий стіл > Налаштування > Панель керування > Перегляд пристроїв та принтерів** у меню **Устаткування та звук**. Правою кнопкою миші клацніть на принтері або натисніть та утримуйте її та оберіть **Налаштування друку**.

##### Windows 7/Windows Server 2008 R2

Натисніть кнопку «Пуск» та оберіть **Панель керування > Перегляд пристроїв та принтерів** у меню **Устаткування та звук**. Потім, клацнувши праву кнопку миші, оберіть **Обрані налаштування друку**.

##### Windows Vista/Windows Server 2008

Натисніть кнопку «Пуск» та оберіть **Панель керування > Принтери** у меню **Устаткування та звук**. Потім, клацнувши праву кнопку миші, оберіть **Обрати обрані налаштування друку**.

##### Windows XP/Windows Server 2003 R2/Windows Server 2003

Натисніть кнопку «Пуск» та оберіть **Панель керування > Принтери та інше устаткування > Принтери і факси**. Потім, клацнувши праву кнопку миші, оберіть **Обрані налаштування друку**.

#### Доступ до драйвера принтера через піктограму принтера на панелі завдань

Піктограма принтера на панелі завдань робочого стола — це ярлик, який дозволяє швидко відкрити драйвер принтера.

Якщо натиснути на піктограму принтера і вибрати **Параметри принтера**, можна відкрити те саме вікно з налаштуваннями принтера, що вказане на панелі керування. Двічі клацнувши на цій піктограмі, можна перевірити стан принтера.

#### **Примітка.**

Якщо драйвер принтера не відображається на панелі завдань, увійдіть у вікно драйвера принтера, натисніть **Контрольовані параметри** у вкладці **Сервіс**, а тоді виберіть **Зареєструйте значок ярлика на панелі задач**.

## Основи друку

### Примітка.

Дії можуть відрізнятися в залежності від програми. Докладнішу інформацію див. в електронній довідці програми.

1. Відкрийте файл, який потрібно надрукувати.  
Завантажте папір у принтер, якщо це ще не зроблено.
2. Оберіть **Друк** або **Параметри сторінки** з меню **Файл**.
3. Виберіть свій принтер.
4. Оберіть **Обране** або **Властивості**, щоб отримати доступ до вікна драйвера принтера.

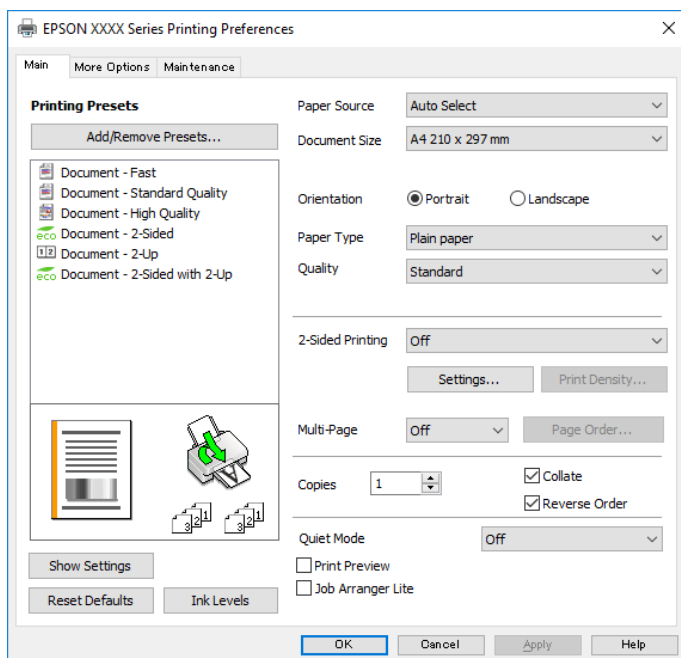

5. Змініть налаштування відповідно до потреби.  
Для детальнішої інформації див. опції меню для драйвера принтера.

### Примітка.

- Для докладнішої інформації щодо елементів налаштувань можна переглянути електронну довідку. Якщо клацнути правою кнопкою миші елемент, відобразиться **Довідка**.
- Вибравши **Перегляд**, ви зможете переглянути документ перед друком.

6. Клацніть **ОК**, щоб закрити вікно драйвера принтера.
7. Клацніть **Друк**.

### Примітка.

Коли вибрати **Перегляд**, відображається вікно попереднього перегляду. Щоб змінити налаштування, натисніть **Скасувати**, а тоді повторіть процедуру із кроку 2.

### Пов'язані відомості

➔ [«Доступний папір та ресурс завантаження» на сторінці 22](#)

## Друкування

- ➔ «Завантаження паперу в Касета для паперу» на сторінці 25
- ➔ «Завантаження паперу в Задне гніздо под. пап.» на сторінці 28
- ➔ «Перелік типів паперу» на сторінці 32
- ➔ «Вкладка Головне» на сторінці 60

## Двосторонній друк

Ви можете друкувати на обох сторонах паперу. Також існує можливість роздрукувати буклет, який можна створити, змінивши порядок сторінок і склавши роздрукований матеріал вдвоє.

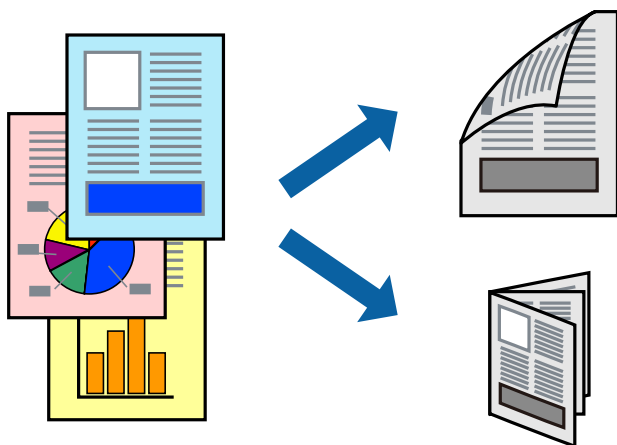

### Примітка.

- Можна використовувати автоматичний і ручний режим двостороннього друку. У ручному режимі двостороннього друку переверніть папір для друку на іншій стороні після завершення друку на першій стороні.
- Якщо використовується папір, не призначений для двостороннього друку, може погіршитися якість друку і виникнути змінання паперу.
- У залежності від паперу й даних друку, чорнило може просочуватися на іншу сторону паперу.

### Пов'язані відомості

- ➔ «Доступний папір та ресурс завантаження» на сторінці 22

## Налаштування друку

Двосторонній друк вручну доступний, якщо увімкнено EPSON Status Monitor 3. Проте, він може бути недоступний, якщо доступ до принтера відбувається через мережу або якщо він використовується як спільний принтер.

### Примітка.

Щоб увімкнути EPSON Status Monitor 3, клацніть **Розширені параметри** у вкладці **Сервіс**, а потім виберіть **Увімкнути EPSON Status Monitor 3**.

1. На вкладці **Головне** драйвера принтера виберіть параметр із **Двосторонній друк**.

## Друкування

2. Натисніть **Налаштування**, виконайте необхідні налаштування та натисніть **ОК**.

За потреби виконайте налаштування **Щільність друку**. Якщо вибрано двосторонній друк, це налаштування недоступно.

### Примітка.

- Для друку буклету виберіть параметр **Буклет**.
- Під час налаштування **Щільність друку** можна відрегулювати щільність друку відповідно до типу документа.
- Друк може здійснюватись повільно, залежно від комбінації параметрів, вибраних для **Виберіть «Тип документа»** у вікні **Регулювання щільності друку** та для **Якість** на вкладці **Головне**.

3. Клацніть **Друк**.

У випадку двостороннього друку після завершення друку з однієї сторони, на комп'ютері відобразиться спливаюче вікно. Дотримуйтеся вказівок на екрані.

### Пов'язані відомості

- ➔ [«Основи друку» на сторінці 44](#)
- ➔ [«Вкладка Головне» на сторінці 60](#)

## Друкування декількох сторінок на одному аркуші

На одному аркуші паперу можна друкувати дві або чотири сторінки даних.

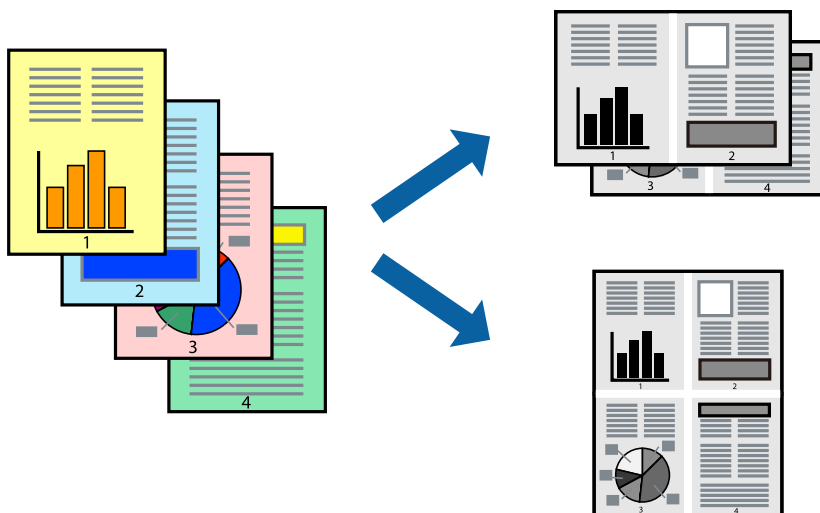

### Налаштування друку

На вкладці **Головне** драйвера принтера виберіть значення **2 на сторінці** або **4 на сторінці** для параметра **Багато сторінок**.

### Пов'язані відомості

- ➔ [«Основи друку» на сторінці 44](#)
- ➔ [«Вкладка Головне» на сторінці 60](#)

## Друк і складання за порядком сторінок (друк у зворотньому порядку)

Ви можете друкувати, починаючи з останньої сторінки, щоб документи склалися за порядком сторінок.

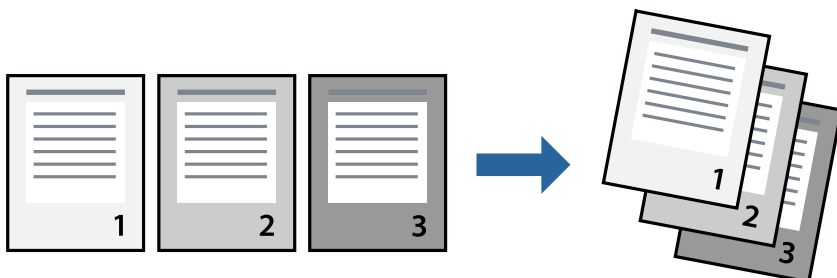

### Налаштування друку

На вкладці **Головне** драйвера принтера виберіть елемент **Зворотній порядок**.

#### Пов'язані відомості

- ➔ [«Основи друку» на сторінці 44](#)
- ➔ [«Вкладка Головне» на сторінці 60](#)

## Друк зменшеного або збільшеного документу

Можна зменшити або збільшити розмір документа на певний відсоток або змінити розмір документа відповідно до розміру паперу, завантаженого у принтер.



### Налаштування друку

На вкладці **Додаткові настройки** драйвера у налаштуванні **Розмір документа** виберіть формат документа. У налаштуванні **Вихідний папір** виберіть формат паперу, на якому потрібно друкувати. Виберіть **Зменшити/Збільшити документ**, після чого виберіть **За розміром сторінки** або **Масштаб**. Виберіть **Масштаб** та введіть відсоток.

## Друкування

Виберіть **У центрі**, щоб друкувати зображення по центру сторінки.

### Пов'язані відомості

- ➔ «Основи друку» на сторінці 44
- ➔ «Вкладка Додаткові настройки» на сторінці 61

## Друк одного зображення на кількох аркушах для його збільшення (створення плаката)

Ця функція дає змогу друкувати одне зображення на кількох аркушах. Тоді ви зможете створити більший плакат, з'єднавши ці аркуші.

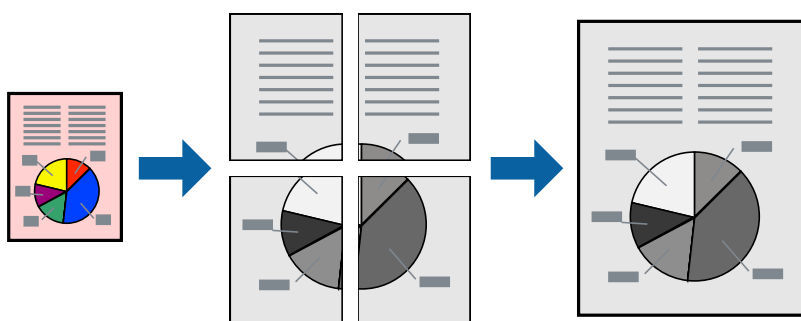

## Налаштування друку

На вкладці **Головне** драйвера принтера виберіть значення **Плакат 2x1**, **Плакат 2x2**, **Плакат 3x3** або **Плакат 4x4** для параметра **Багато сторінок**. Якщо натиснути **Настройки**, можна вибрати панелі, які не потрібно друкувати. Також можна вибрати параметри напрямної обтинання.

### Пов'язані відомості

- ➔ «Основи друку» на сторінці 44
- ➔ «Вкладка Головне» на сторінці 60

## Друкування плакатів за допомогою Мітки перекривання і вирівнювання

Нижче наведено приклад, як надрукувати плакат, якщо вибрано параметр **Плакат 2x2**, а також **Мітки перекривання і вирівнювання** у пункті **Друк направляючих**.



## Друкування

Напрямні друкуються у чорно-білому режимі, але у цьому поясненні їх показано у вигляді синіх та червоних ліній.

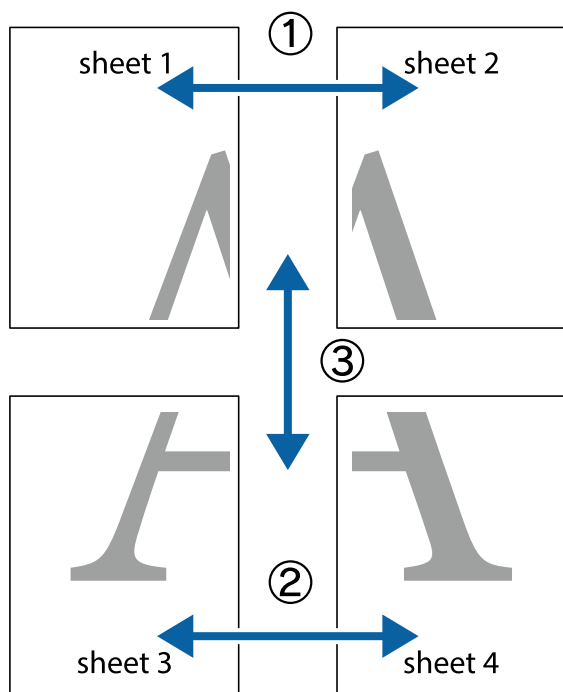

1. Підготуйте Sheet 1 і Sheet 2. Відріжте поля Sheet 1 вздовж блакитної вертикальної лінії, яка з'єднує центри верхньої й нижньої позначок у вигляді хрестика.

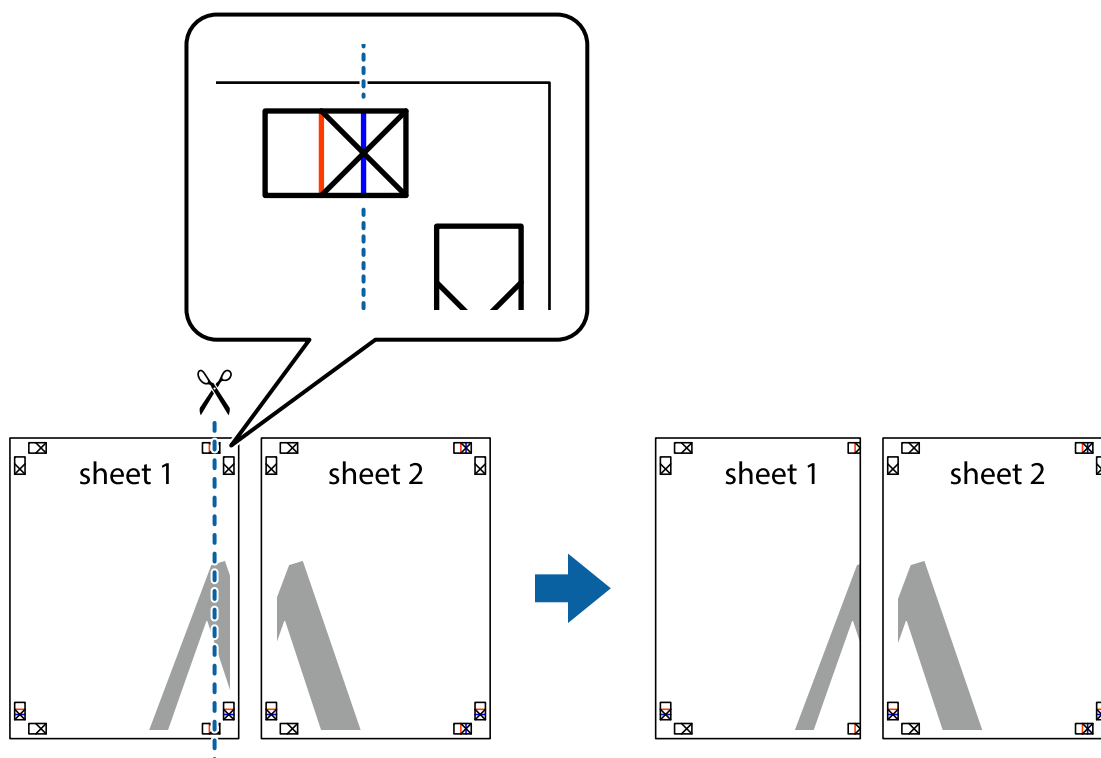

## Друкування

2. Розмістіть край Sheet 1 на верху краю Sheet 2 та поєднайте позначки у вигляді хрестика, після чого тимчасово скріпіть ці два аркуша зі зворотної сторони.

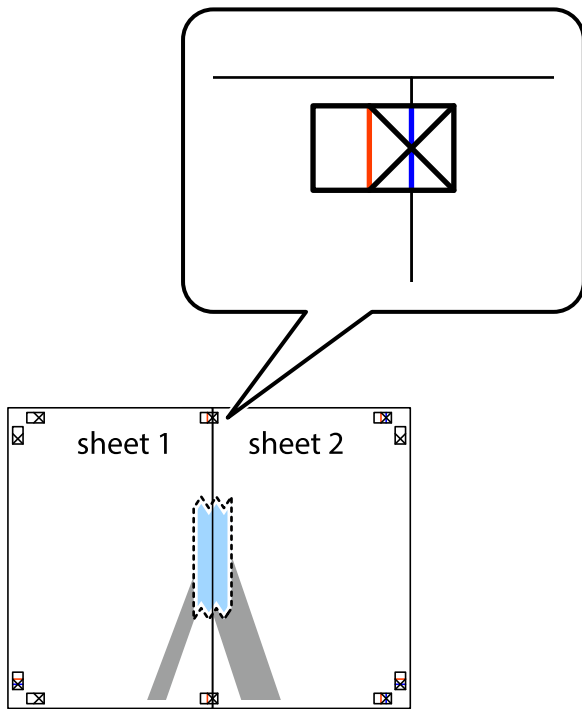

3. Розріжте скріплені аркуші на дві частини вздовж вертикальної червоної лінії, що проходить через позначки для вирівнювання (цього разу, по лівому краю позначок у вигляді хрестика).

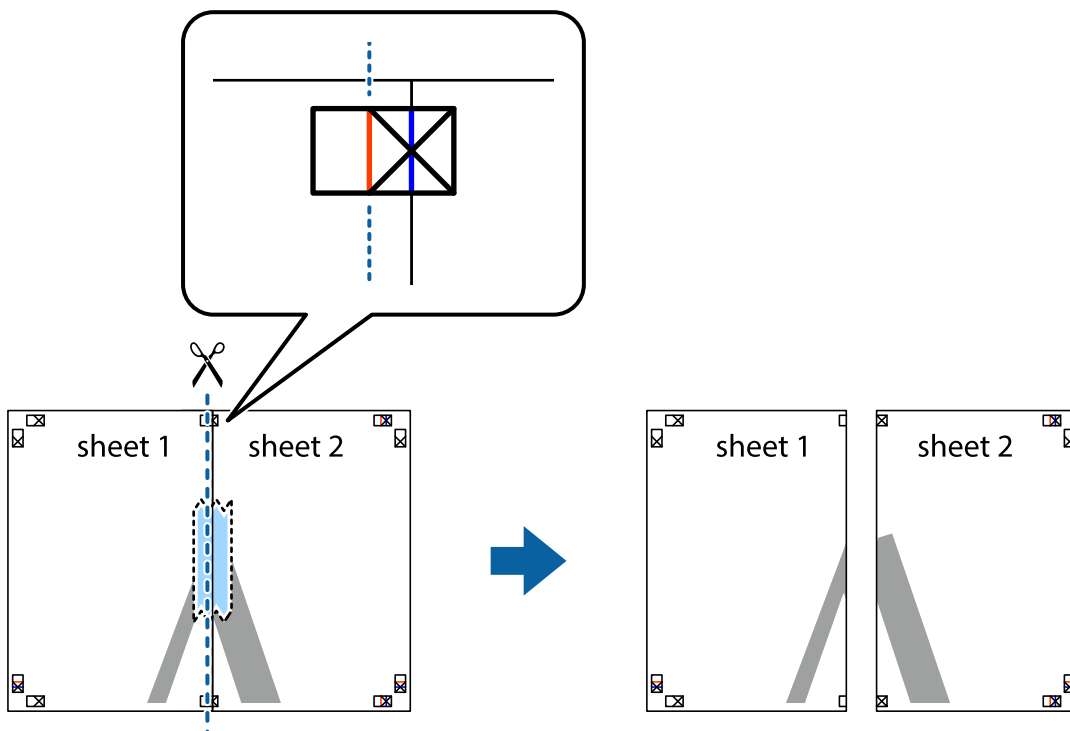

## Друкування

4. Скріпіть ці два аркуша зі зворотної сторони.

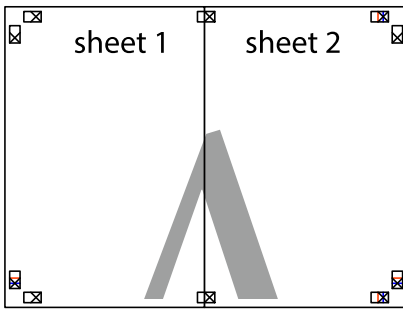

5. Повторіть дії 1–4, щоб скріпити Sheet 3 і Sheet 4.
6. Відріжте поля Sheet 1 та Sheet 2 вздовж блакитної горизонтальної лінії, що з'єднує центри лівої та правої сторін позначок у вигляді хрестика.

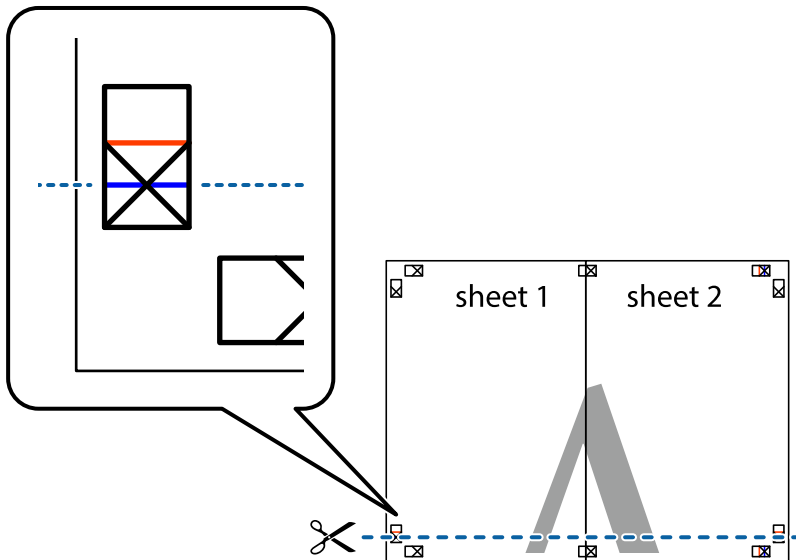

## Друкування

7. Розмістіть край Sheet 1 і Sheet 2 на верху Sheet 3 і Sheet 4 та вирівняйте позначки у вигляді хрестика, а потім тимчасово скріпіть аркуші зі зворотної сторони.

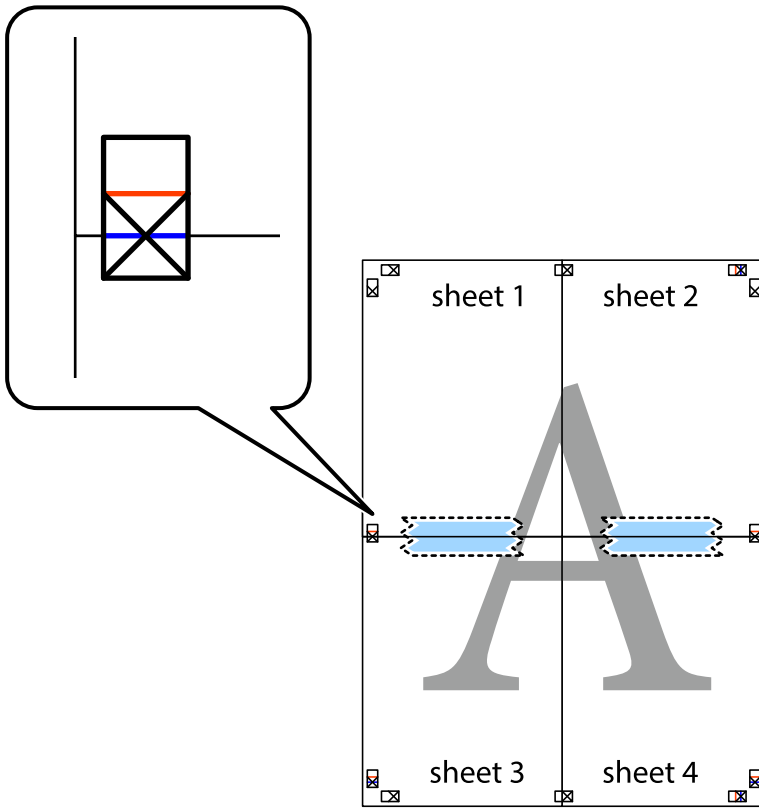

## Друкування

8. Розріжте скріплені аркуші на дві частини вздовж горизонтальної червоної лінії, що проходить через позначки для вирівнювання (цього разу лінія над позначками у вигляді хрестика).

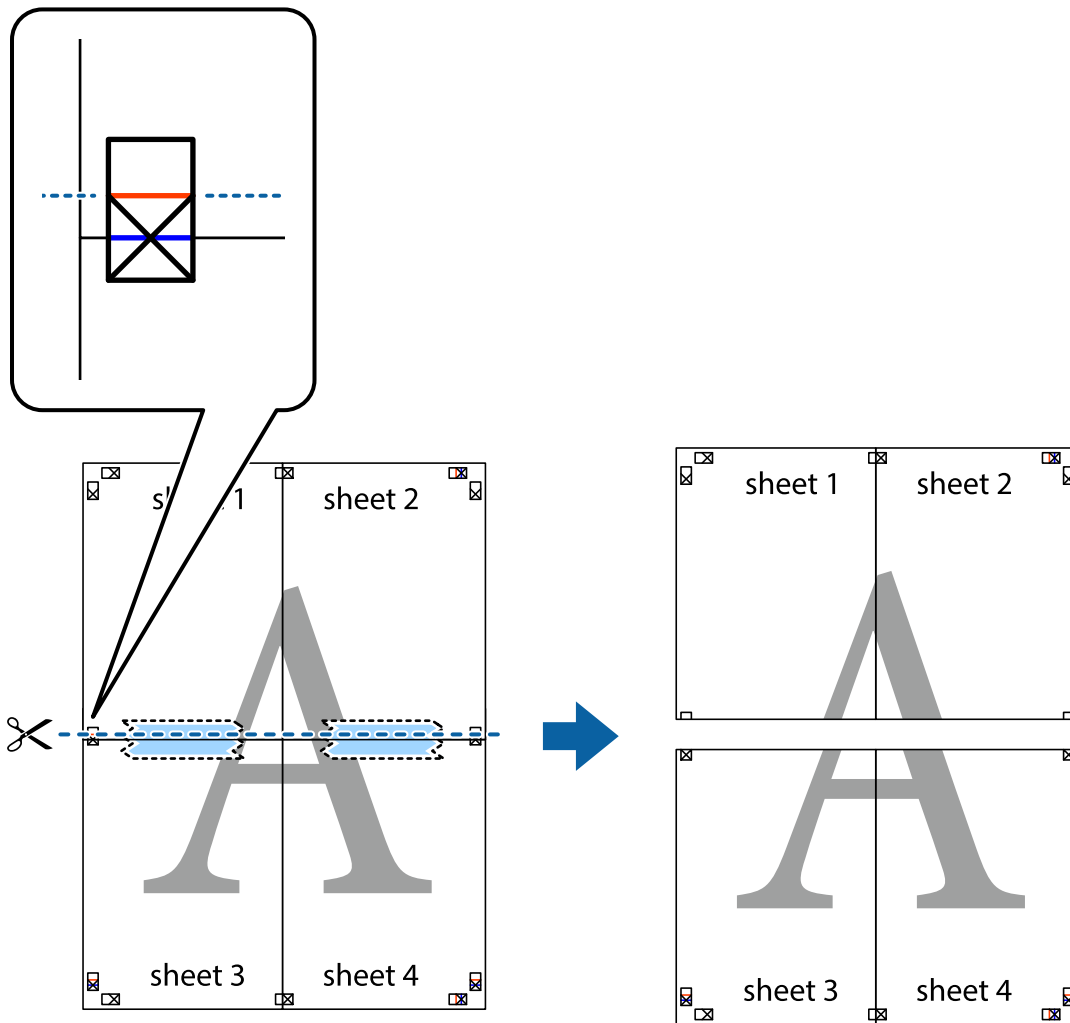

9. Скріпіть ці два аркуша зі зворотної сторони.

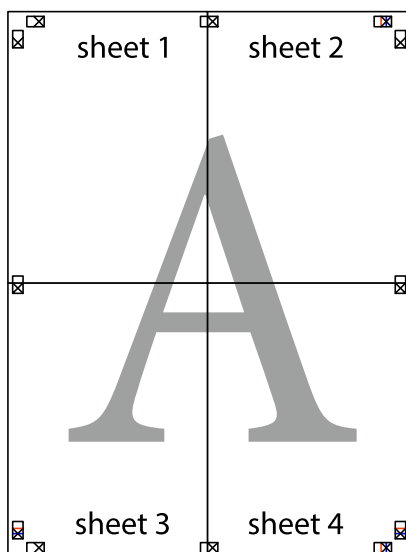

## Друкування

10. Відріжте решту країв вздовж зовнішньої напрямної.

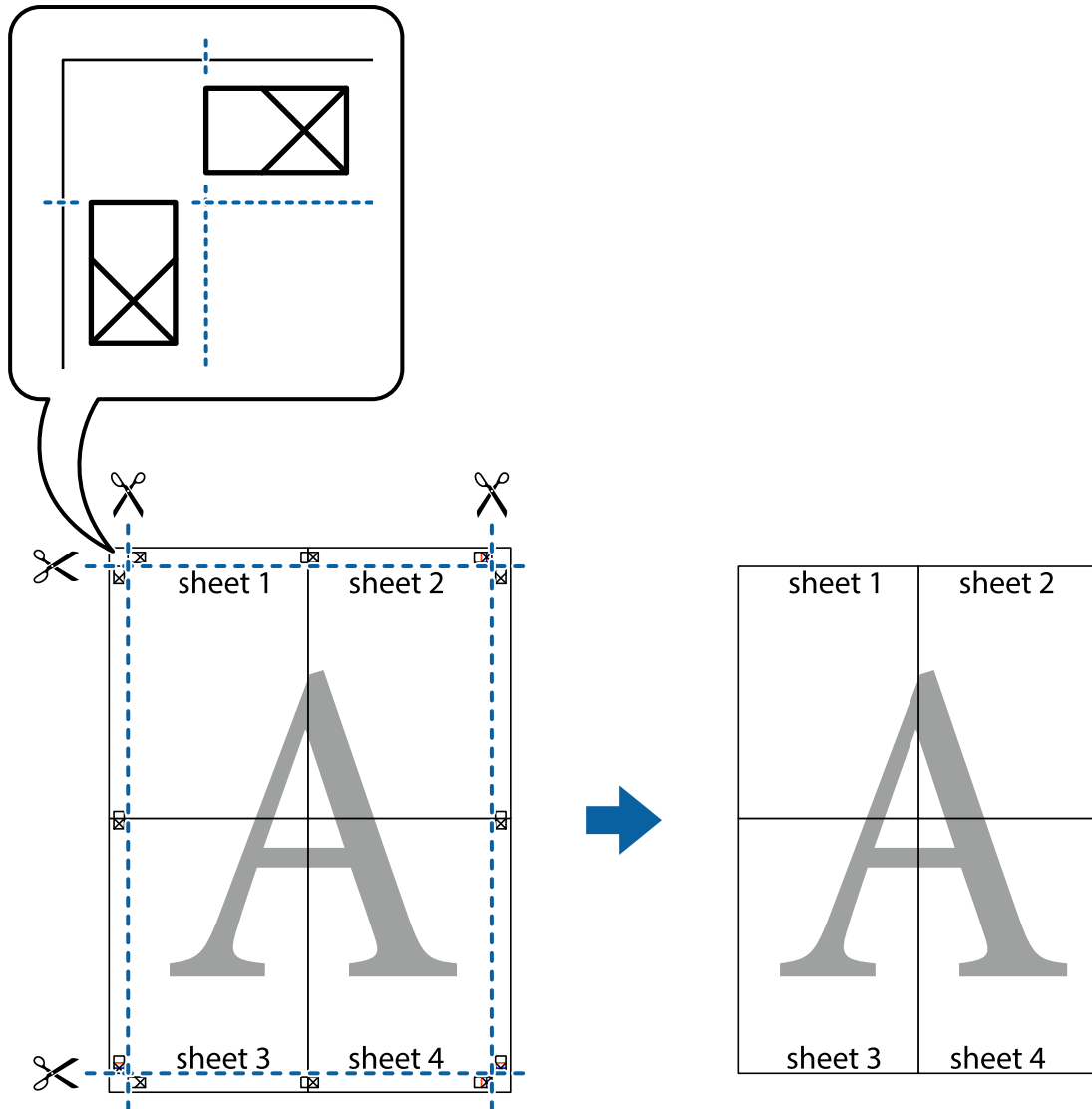

## Друк з верхніми та нижніми колонтитулами

Ви можете віддрукувати у колонтитулах таку інформацію, як ім'я користувача та дата друку.

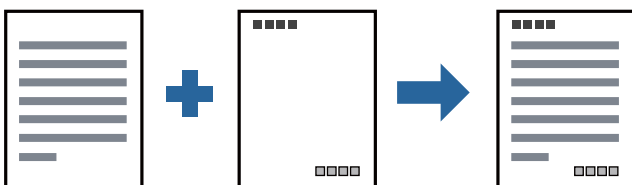

## Налаштування друку

На вкладці **Додаткові настройки** драйвера принтера клацніть **Функції водяного знаку** і виберіть **Колонтитул**. Клацніть **Настройки** і виберіть елементи, які потрібно надрукувати.

## Друкування

### Пов'язані відомості

- ➔ [«Основи друку» на сторінці 44](#)
- ➔ [«Вкладка Додаткові настройки» на сторінці 61](#)

## Друк водяного знаку

На документах можна друкувати водяні знаки, такі як «Конфіденційно» або шаблон захисту від копіювання. У разі друку із шаблону проти копіювання, на фотокопії з'являтимуться приховані літери, які відрізнятимуть копію від оригіналу.



Захист від копіювання доступний за таких умов:

- Папір: звичайний папір, папір для копіювання, фірмовий бланк, обгортковий папір, кольоровий папір, попередньо віддрукований папір, високоякісний звичайний папір
- Якість: Стандартний
- Автоматичний двосторонній друк: не вибрано
- Корекція тону: Автоматичне

### **Примітка.**

*Ви також можете додати власний водяний знак або шаблон захисту від копіювання.*

## Налаштування друку

На вкладці **Додаткові настройки** драйвера принтера клацніть елемент **Функції водяного знаку**, а тоді виберіть **Захист від копіювання** або **Водяний знак**. Клацніть меню **Настройки**, щоб змінити відомості, зокрема розмір, щільність або положення шаблону або знака.

### Пов'язані відомості

- ➔ [«Основи друку» на сторінці 44](#)
- ➔ [«Вкладка Додаткові настройки» на сторінці 61](#)

## Друк файлів, захищених паролем

Ви можете встановити пароль для завдання друку, після чого друк почнеться тільки після введення пароля на панелі керування принтера.

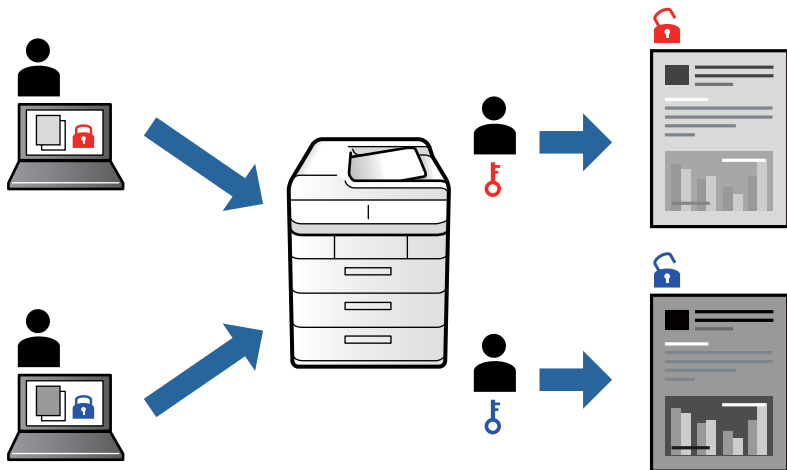

## Налаштування друку

На вкладці **Додаткові настройки** драйвера принтера виберіть **Конфіденційне завдання**, а тоді введіть пароль.

Щоб надрукувати завдання, виберіть елемент **Конфіденц. завд.** на головному екрані панелі керування принтера. Виберіть завдання для друку та введіть пароль.

### Пов'язані відомості

- ➔ [«Основи друку» на сторінці 44](#)
- ➔ [«Вкладка Додаткові настройки» на сторінці 61](#)

## Друк кількох файлів разом

Функція Спрощений організатор завдань дозволяє поєднати кілька файлів, створених різними програмами, і надрукувати їх як єдине завдання для друку. Можна вказати налаштування друку для комбінованих файлів, зокрема макет кількох сторінок і двосторонній друк.

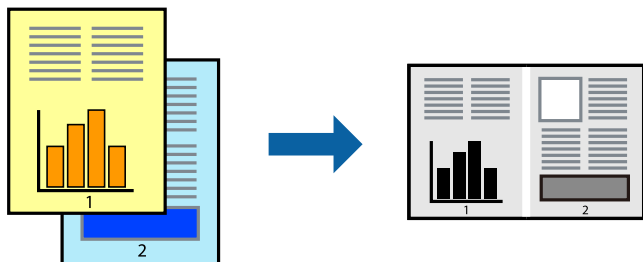



## Друкування

### Налаштування друку

На вкладці **Головне** драйвера принтера виберіть елемент **Спрощений організатор завдань**. На початку друку відобразиться вікно Спрощений організатор завдань. Не закриваючи вікно Спрощений організатор завдань, відкрийте файл, який потрібно поєднати з поточним файлом, та повторіть зазначені вище кроки.

У разі вибору завдання друку, доданого до Друк проекту у вікні Спрощений організатор завдань можна редагувати макет сторінки.

Клацніть пункт **Друк** у меню **Файл**, щоб почати друк.

#### Примітка.

Якщо закрити вікно Спрощений організатор завдань, перш ніж усі дані друку будуть додані до Друк проекту, поточне завдання друку буде скасовано. Клацніть пункт **Зберегти** у меню **Файл**, щоб зберегти поточне завдання. Розширенням збережених файлів є «esf».

Щоб відкрити Друк проекту, клацніть елемент **Спрощений організатор завдань** на вкладці **Сервіс** драйвера принтера, щоб відкрити вікно Спрощений організатор завдань. Далі оберіть **Відкрити** в меню **Файл**, щоб вибрати файл.

#### Пов'язані відомості

- ➔ [«Основи друку» на сторінці 44](#)
- ➔ [«Вкладка Головне» на сторінці 60](#)

### Налаштування відтінку друку

Можна налаштувати відтінок, що використовуються для завдання друку.

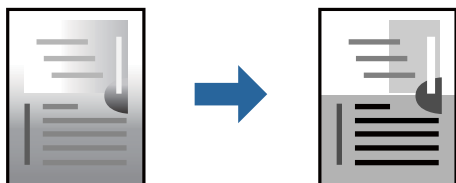

#### Примітка.

Ці налаштування не застосовуються до початкових даних.

### Налаштування друку

На вкладці **Додаткові настройки** драйвера принтера виберіть пункт **Індивідуальні настройки** як параметр **Корекція тону**. Клацніть **Додатково**, щоб відкрити вікно **Корекція тону** та вибрати спосіб корекції відтінку.

#### Примітка.

- Параметр **Автоматичне** вибрано автоматично на вкладці **Додаткові настройки**. За допомогою цього параметра відтінок буде автоматично відкориговано відповідно до типу паперу та налаштувань якості друку.

#### Пов'язані відомості

- ➔ [«Основи друку» на сторінці 44](#)
- ➔ [«Вкладка Додаткові настройки» на сторінці 61](#)

## Друк з підсиленням тонких ліній

Тонкі лінії, які занадто тонкі для друку, можна зробити товстішими.

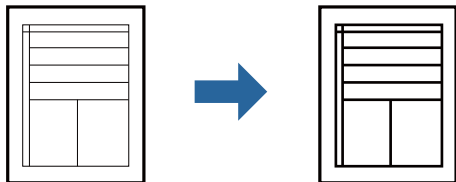

## Налаштування друку

На вкладці **Додаткові настройки** драйвера принтера натисніть пункт **Параметри зображення** в параметрі **Корекція тону**. Виберіть **Посилувати тонкі лінії**.

### Пов'язані відомості

- ➔ «Основи друку» на сторінці 44
- ➔ «Вкладка Додаткові настройки» на сторінці 61

## Покращення світлого тексту та ліній

Ви можете покращити світлий текст і лінії, зробивши їх більш видимими, або зробити чіткішими зображення.

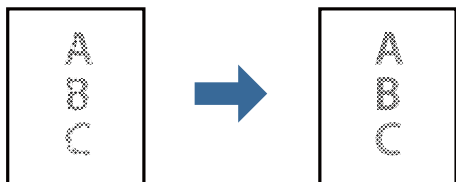

## Налаштування друку

На вкладці **Додаткові настройки** драйвера принтера натисніть пункт **Параметри зображення** в параметрі **Корекція тону**. Виберіть **Підсилення світлого тексту й ліній**.

## Друк чітких штрих-кодів

Ви можете надрукувати чіткий штрих-код, який буде легко сканувати. Цю функцію слід вмикати, тільки якщо надрукований штрих-код не вдається відсканувати.

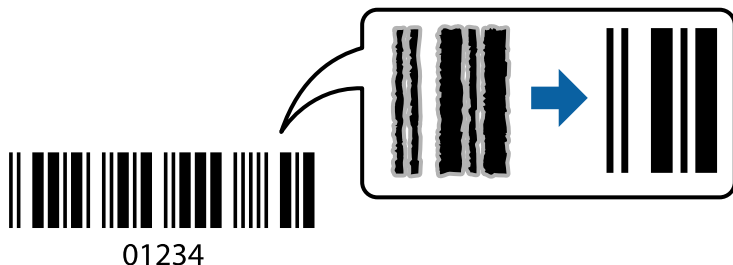

Цю функцію можна використовувати за наведених далі умов.

- Папір: звичайний папір, папір для копіювання, фірмовий бланк, обгортковий папір, кольоровий папір, попередньо віддрукований папір, високоякісний звичайний папір, цупкий папір або конверт
- Якість: **Стандартний**

### Примітка.

Зменшення розмиття можливе не завжди та залежить від обставин.

## Налаштування друку

На вкладці **Сервіс** драйвера принтера клацніть елемент **Розширені параметри**, а тоді виберіть **Режим штрих-кода**.

### Пов'язані відомості

- ➔ [«Основи друку» на сторінці 44](#)
- ➔ [«Вкладка Сервіс» на сторінці 61](#)

## Скасування друку

Завдання друку можна скасувати з комп'ютера. Однак не можна скасувати завдання друку з комп'ютера після того, як воно було повністю надіслано на принтер. У такому разі завдання на друк можна скасувати на панелі керування принтера.

## Скасування

На комп'ютері клацніть правою кнопкою миші свій принтер у меню **Пристрої та принтери**, **Принтер** або **Принтери і факси**. Клацніть **Перегляд поточного друку**, клацніть правою кнопкою миші завдання друку, яке потрібно скасувати, а тоді виберіть **Скасувати**.

## Опції меню для драйвера принтера

Відкрийте вікно друку у програмі, виберіть принтер, а тоді відкрийте вікно драйвера принтера.

## Друкування

**Примітка.**

Меню відрізняються залежно від вибраного параметра.

**Вкладка Головне**

Попередні настройки друку	Додати/Видалити попередні настройки	Можна додати або видалити власні попередні налаштування, які вносилися для параметрів друку, що часто використовувалися. Виберіть зі списку попереднє налаштування для використання.
Показати настройки	Відображення списку елементів, що встановлені у вкладках <b>Головне</b> та <b>Додаткові настройки</b> .	
За замовчуванням	Поверніть усі налаштування до їх стандартних заводських значень. Налаштування у меню <b>Додаткові настройки</b> також будуть скинуті до стандартних.	
Рівень чорнила	Відображення приблизних рівнів чорнил.	
Джерело паперу	Виберіть джерело подачі паперу. Виберіть параметр <b>Автовибір</b> для автоматичного вибору джерела, вибраного в налаштуваннях Параметри паперу принтера.	
Розмір документа	Виберіть розмір паперу, на якому потрібно друкувати. Якщо вибрати <b>Визначений користувачем</b> , то потрібно ввести ширину та висоту паперу.	
Орієнтація	Виберіть орієнтацію, яку потрібно використати під час друку.	
Тип паперу	Виберіть тип паперу для друку.	
Якість	Виберіть якість паперу, яку ви бажаєте використовувати для друку. Доступні налаштування залежать від типу вибраного паперу.	
Двосторонній друк	Можливість виконувати двосторонній друк.	
	Настройки	Можна вказати край та поля для скріплення. Під час друку багатосторінкових документів, можна виконувати друк, починаючи від переднього або заднього боку сторінки.
	Щільність друку	Виберіть тип документа, щоб відрегулювати щільність друку. Якщо вибрано належну щільність друку, можна запобігти проступанню зображень на протилежну сторону. Виберіть <b>Визначений користувачем</b> , щоб відрегулювати щільність друку вручну.
Багато сторінок	Можливість друкувати кілька сторінок на одному аркуші або виконати друк плакату. Клацніть <b>Порядок сторінок</b> , щоб вказати порядок друку сторінок.	
Копії	Установіть кількість копій для друку.	
	Підбір	Друк багатосторінкових документів, сортованих за порядком та в комплекти.
	Зворотній порядок	Можливість друкувати з останньої сторінки, у результаті чого після друку сторінки буде складено у правильному порядку.
Реж. без пов-нь	Зниження рівня шуму від принтера. Однак увімкнення цієї функції може знизити швидкість друку.	
Перегляд	Відображення попереднього перегляду документа перед друком.	
Спрощений організатор завдань	Виберіть цей елемент, щоб друкувати з використанням функції Спрощений організатор завдань.	

## Друкування

## Вкладка Додаткові настройки

Попередні настройки друку	Додати/Видалити попередні настройки	Можна додати або видалити власні попередні налаштування, які вносилися для параметрів друку, що часто використовувалися. Виберіть зі списку попереднє налаштування для використання.
Показати настройки	Відображення списку елементів, що встановлені у вкладках <b>Головне</b> та <b>Додаткові настройки</b> .	
За замовчуванням	Поверніть усі налаштування до їх стандартних заводських значень. Налаштування у меню <b>Головне</b> також будуть скинуті до стандартних.	
Розмір документа	Виберіть розмір документа.	
Вихідний папір	Виберіть розмір паперу, на якому потрібно друкувати. Якщо параметр <b>Вихідний папір</b> відрізняється від <b>Розмір документа</b> , то <b>Зменшити/Збільшити документ</b> вибирається автоматично. Вам не потрібно вибирати <b>Вихідний папір</b> під час друку документів, не змінюючи розміру.	
Зменшити/ Збільшити документ	Дає змогу зменшити або збільшити розмір документа.	
	За розміром сторінки	Автоматично зменшуйте або збільшуйте документ, щоб він відповідав розміру паперу, вибраному в <b>Вихідний папір</b> .
	Масштаб	Друк із певним відсотком.
	У центрі	Друкує зображення в центрі аркуша.
Корекція тону	Автоматичне	Автоматично регулює відтінки зображення.
	Індивідуальні настройки	Дає змогу вручну відрегулювати відтінок. Натисніть <b>Додатково</b> для додаткових налаштувань.
	Параметри зображення	Вмикає такі параметри якості друку, як Посилювати текст. Можна також потовщити тонкі лінії, об зробити їх видимими на роздруківках.
Функції водяного знаку	Дає змогу внести налаштування для шаблонів захисту від копіювання та водяних знаків.	
Конфіденційне завдання	Захищає паролем конфіденційні документи під час друку. У разі використання цієї функції, дані друку зберігаються у принтері і можуть бути надруковані лише після введення паролю на панелі керування принтера. Натисніть <b>Настройки</b> , щоб змінити налаштування.	
Додаткові настройки	Повернути на 180°	Поворот сторінок на 180 градусів перед друком. Ця функція корисна для друку на такому папері, як наприклад, конверти, які завантажуються у фіксованому положенні.
	Всока швидкість	Принтер друкує під час руху друкувальної голівки в обох напрямках. Швидкість друку є високою, але якість може погіршитись.
	Дзеркальне зображення	Перевертає зображення так, щоб воно мало вигляд дзеркального відображення.

## Вкладка Сервіс

Перевірка сопел	Друк шаблону перевірки сопел, щоб побачити, чи не засмічені сопла друкувальної голівки.
Прочищення голівки	Прочищення засмічених сопел друкувальної голівки. Оскільки ця функція використовує трохи чорнила, використовуйте її, тільки якщо сопла засмічені.

## Друкування

Спрощений організатор завдань	Відкриває вікно Спрощений організатор завдань. Можна зберігати й редагувати дані.
EPSON Status Monitor 3	Відкриває вікно EPSON Status Monitor 3. Тут можна перевірити стан принтера та витратних матеріалів.
Контрольовані параметри	Дає змогу налаштувати параметри у вікні EPSON Status Monitor 3.
Розширені параметри	Дає змогу налаштувати цілу низку параметрів. Клацніть на кожному елементі правою кнопкою миші, щоб переглянути докладнішу інформацію в меню Довідка.
Черга друку	Відображає завдання, що очікують на друк. Можна перевірити, призупинити або відновити друк завдань.
Інформація про принтер та опції	Можна зареєструвати облікові записи користувача. Якщо на принтері встановлено контроль доступом, потрібно зареєструвати обліковий запис.
Мова	Змінює мову, що використовується у вікні драйвера принтера. Щоб застосувати налаштування, закрийте драйвер принтера, а тоді ще раз відкрийте його.
Оновлення програмного забезпечення	Запускає EPSON Software Updater для перевірки останніх версій програм в Інтернеті.
Технічна підтримка	Дає змогу відкрити веб-сайт технічної підтримки Epson.

## Друк за допомогою драйвера принтера PostScript в ОС Windows

Драйвер принтера PostScript — це драйвер принтера, який виводить команди друку на принтер за допомогою мови опису сторінки PostScript.

1. Відкрийте файл, який потрібно надрукувати.  
Завантажте папір у принтер, якщо це ще не зроблено.
2. Виберіть пункт **Друк** або **Параметри друку** в меню **Файл**
3. Виберіть свій принтер.

## Друкування

4. Оберіть **Обране** або **Властивості**, щоб отримати доступ до вікна драйвера принтера.

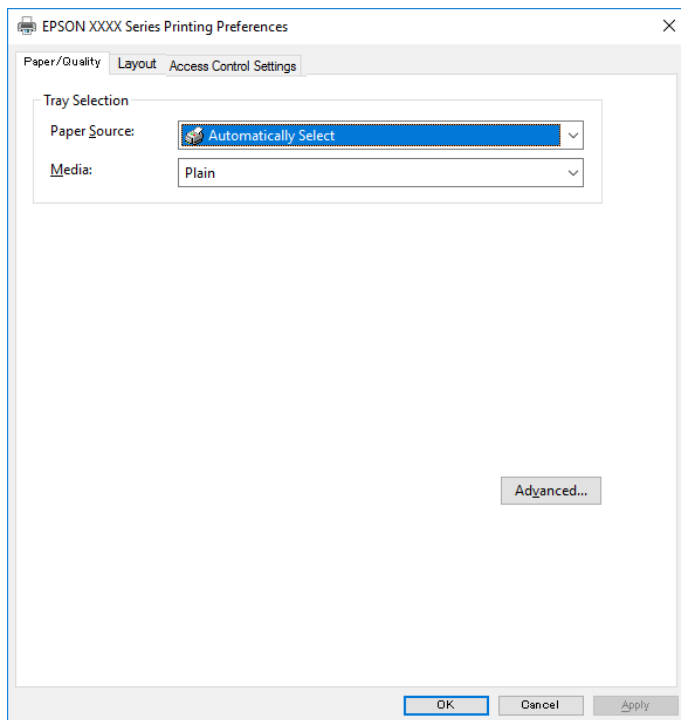

5. Змініть налаштування відповідно до потреби.  
Для детальнішої інформації див. опції меню для драйвера принтера.
6. Натисніть кнопку **ОК**, щоб закрити драйвер принтера для отримання докладнішої інформації.
7. Клацніть **Друк**.

### Пов'язані відомості

- ➔ «Доступний папір та ресурс завантаження» на сторінці 22
- ➔ «Завантаження паперу в Касета для паперу» на сторінці 25
- ➔ «Завантаження паперу в Заднє гніздо под. пап.» на сторінці 28
- ➔ «Перелік типів паперу» на сторінці 32
- ➔ «Вкладка «Папір/Якість»» на сторінці 64
- ➔ «Вкладка макетів» на сторінці 64

## Пункти меню для драйвера принтера PostScript

Відкрийте вікно друку у програмі, виберіть принтер, а тоді відкрийте вікно драйвера принтера.

### *Примітка.*

*Меню відрізняються залежно від вибраного пункту.*

## Друкування

## Вкладка «Папір/Якість»

Вибір лотка	Джерело паперу	Виберіть джерело подачі паперу.  Виберіть параметр <b>Вибирати автоматично</b> для автоматичного вибору джерела, вибраного в налаштуваннях <b>Параметри паперу</b> принтера.
	Носій	Виберіть тип паперу для друку.

## Вкладка макетів

Орієнтація	Виберіть орієнтацію, яку потрібно використати під час друку.		
Друк на обох сторонах	Можливість виконувати двосторонній друк.		
Порядок сторінок	Виберіть друк з першої або з останньої сторінки. Якщо вибрати значення <b>3 останньої до першої</b> , після друку сторінки складатимуться у правильному порядку на основі номера сторінки.		
Формат сторінки	Сторінок на аркуш	Дає змогу друкувати кілька сторінок на одному аркуші.	
		Кількість сторінок на макет аркуша	Дає змогу вказати макет сторінки під час друку кількох сторінок на одному аркуші.
	Брошура	Виберіть для створення брошури.	
		Скріплення брошури	Виберіть місце скріплення для брошури.

## Вкладка налаштування доступу

Користування принтером може бути обмежене адміністратором. Друкування можливе після реєстрації облікового запису до драйвера принтера. Зверніться до адміністратора за детальною інформацією стосовно облікового запису.

Налаштування доступу	Реєстрація користувача	Дає змогу ввести ім'я користувача та пароль.
	Ім'я користувача	Введіть ім'я користувача.
	Пароль	Введіть пароль.

## Розширені параметри

Папір/Виведення	Розмір паперу	Виберіть розмір паперу, на якому потрібно друкувати.
	Копії	Установіть кількість копій для друку.
Графічні зображення	Якість друку	Виберіть якість паперу, яку ви бажаєте використовувати для друку.
	Масштабування	Дає змогу зменшувати або збільшувати документ.
	Шрифт TrueType	Установлює заміник шрифту TrueType.



## Друкування

Параметри документа	Розширені функції друку	Дає змогу виконувати докладні налаштування функцій друк.	
	Параметри PostScript	Дає змогу виконувати додаткові налаштування.	
	Функції принтера	Ink Save Mode	Економія чорнила за допомогою зменшення щільності друку.
		Rotate by 180°	Поворот даних на 180 градусів перед друком.

## Скасування друку

Завдання друку можна скасувати з комп'ютера. Однак не можна скасувати завдання друку з комп'ютера після того, як воно було повністю надіслано на принтер. У такому разі завдання на друк можна скасувати на панелі керування принтера.

## Скасування

На комп'ютері клацніть правою кнопкою миші свій принтер у меню **Пристрої та принтери**, **Принтер** або **Принтери і факси**. Клацніть **Перегляд поточного друку**, клацніть правою кнопкою миші завдання друку, яке потрібно скасувати, а тоді виберіть **Скасувати**.

---

# Друк за допомогою драйвера принтера в ОС Mac OS

## Основи друку

### Примітка.

Дії можуть відрізнятися в залежності від програми. Докладнішу інформацію див. в електронній довідці застосунку.

1. Відкрийте файл, який потрібно надрукувати.  
Завантажте папір у принтер, якщо його ще не завантажено.
2. Оберіть пункт **Друк** у меню **Файл** чи іншу команду, щоб відкрити діалогове вікно друку.  
Щоб розширити вікно друку, натисніть **Показати деталі** або ▼.
3. Виберіть свій принтер.

## Друкування

4. У спливаючому меню оберіть **Налаштування друку**.

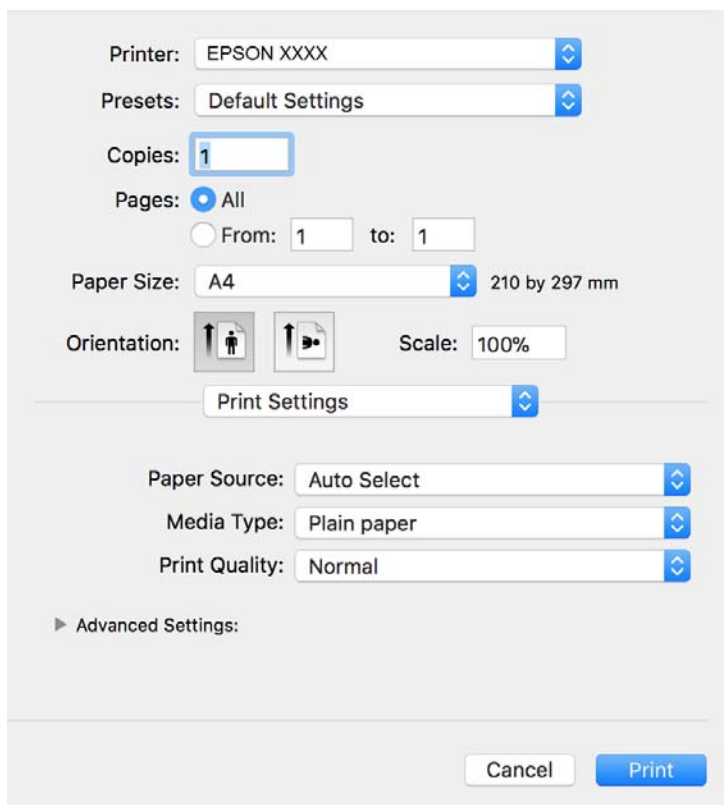
**Примітка.**

В ОС OS X Mountain Lion або пізнішої версії, якщо не відображається меню **Налаштування друку**, це означає, що драйвер принтера Epson встановлено неправильно.

Оберіть пункт **Обрані налаштування системи** у меню  > **Принтери та сканери** (або **Друк і сканування**, **Друк і факс**), видаліть принтер і знову додайте його. Щоб додати принтер, див. інструкції нижче.

<http://epson.sn>

5. Змініть налаштування відповідно до потреби.  
Для детальнішої інформації див. параметри меню драйвера принтера.
6. Клацніть **Друк**.

**Пов'язані відомості**

- ➔ «Доступний папір та ресурс завантаження» на сторінці 22
- ➔ «Завантаження паперу в Касета для паперу» на сторінці 25
- ➔ «Завантаження паперу в Задне гніздо под. пап.» на сторінці 28
- ➔ «Перелік типів паперу» на сторінці 32
- ➔ «Опції меню для Налаштування друку» на сторінці 71

## Двосторонній друк

Можна виконувати друк на обох сторонах паперу.

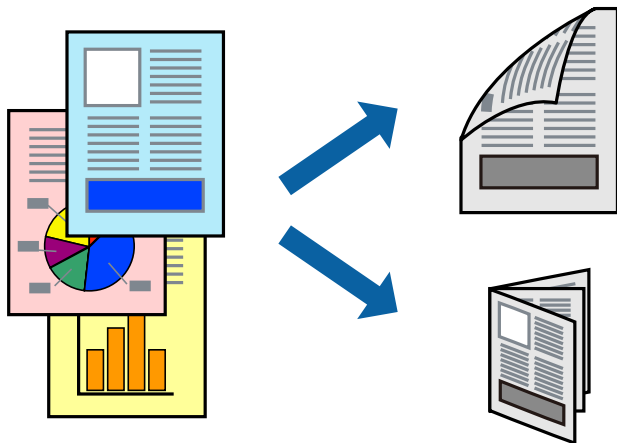

### Примітка.

- Якщо використовується папір, не призначений для двостороннього друку, може погіршитися якість друку і виникнути змінання паперу.
- У залежності від паперу й даних друку, чорнило може просочуватися на іншу сторону паперу.

### Пов'язані відомості

- ➔ [«Доступний папір та ресурс завантаження» на сторінці 22](#)

## Налаштування друку

У спливаючому меню виберіть **Параметри двостороннього друку**. Виберіть спосіб двостороннього друку та виконайте налаштування **Тип документа**.

### Примітка.

- Швидкість друку може знизитися, залежно від типу документа.
- Під час друку фотографій з щільними даними виберіть **Текст і графіка** або **Текст і фото** в налаштуванні **Тип документа**. Якщо роздруковані матеріали розмазано або чорнила проступають на інший бік паперу, відрегулюйте **Щільність друку** та **Збільшений час висушування чорнил** у **Регулювання**.

### Пов'язані відомості

- ➔ [«Основи друку» на сторінці 65](#)
- ➔ [«Опції меню для Параметри двостороннього друку» на сторінці 71](#)

## Друкування

### Друкування декількох сторінок на одному аркуші

На одному аркуші паперу можна друкувати дві або чотири сторінки даних.

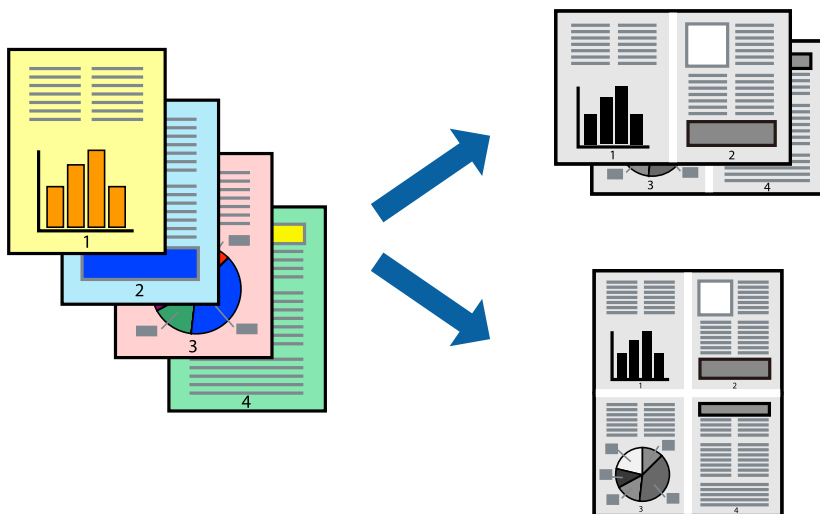

### Налаштування друку

Оберіть у спливаючому меню значення параметра **Макет**. Встановіть кількість сторінок за допомогою параметрів **Сторінок на аркуші**, **Напрямок макету** (порядок сторінок) та **Границі**.

#### Пов'язані відомості

- ➔ [«Основи друку» на сторінці 65](#)
- ➔ [«Параметри макета в меню» на сторінці 70](#)

### Друк і складання за порядком сторінок (друк у зворотньому порядку)

Ви можете друкувати, починаючи з останньої сторінки, щоб документи склалися за порядком сторінок.

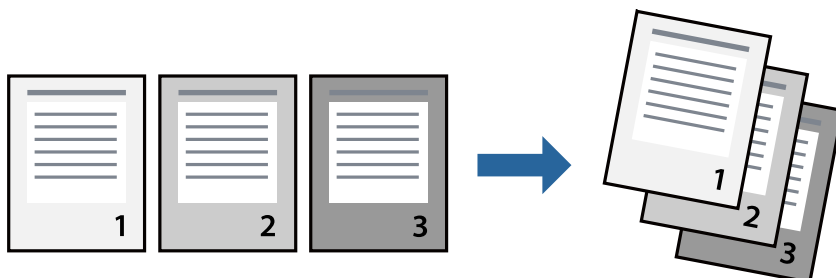

### Налаштування друку

Оберіть у спливаючому меню значення **Робота з папером**. Виберіть значення **Зворотний** для параметра **Порядок сторінок**.

## Друкування

### Пов'язані відомості

- ➔ «Основи друку» на сторінці 65
- ➔ «Опції меню для роботи з папером» на сторінці 70

## Друк зменшеного або збільшеного документу

Можна зменшити або збільшити розмір документа на певний відсоток або змінити розмір документа відповідно до розміру паперу, завантаженого у принтер.



## Налаштування друку

Під час друку з масштабуванням до формату паперу виберіть у спливаючому меню **Робота з папером**, після чого виберіть **Масштаб відповідно до формату паперу**. Виберіть формат паперу, який було завантажено у принтер в налаштуванні **Обраний розмір паперу**. Під час зменшення розміру документа виберіть **Тільки зменшення**.

Під час друку з певним відсотком виконайте одну з таких дій.

- Виберіть **Друк** з меню **Файл** програми. Виберіть **Принтер**, введіть відсоток в полі **Масштаб**, після чого натисніть **Друк**.
- Виберіть **Параметри сторінки** з меню **Файл** програми. Виберіть ваш принтер у полі **Формат для**, введіть відсоток у полі **Масштаб** і натисніть кнопку **ОК**.

### Примітка.

Виберіть формат паперу, який було встановлено у програмі в налаштуванні **Формат паперу**.

### Пов'язані відомості

- ➔ «Основи друку» на сторінці 65
- ➔ «Опції меню для роботи з папером» на сторінці 70

## Друкування

### Скасування друку

Завдання друку можна скасувати з комп'ютера. Однак не можна скасувати завдання друку з комп'ютера після того, як воно було повністю надіслано на принтер. У такому разі завдання на друк можна скасувати на панелі керування принтера.

### Скасування

Натисніть піктограму принтера на **Панелі швидкого запуску**. Виберіть завдання, яке потрібно скасувати, і виконайте одну із зазначених нижче дій.

- OS X Mountain Lion або пізнішої версії

Клацніть  поряд із індикатором перебігу.

- Mac OS X v10.6.8 — v10.7.x

Натисніть **Видалити**.

### Опції меню для драйвера принтера

Відкрийте вікно друку у програмі, виберіть принтер, а тоді відкрийте вікно драйвера принтера.

#### *Примітка.*

*Меню відрізняються залежно від вибраного параметра.*

### Параметри макета в меню

Сторінок на аркуш	Виберіть кількість сторінок для друку на одному аркуші.
Напрямок макета	Вкажіть порядок, у якому друкуватимуться сторінки.
Границі	Друк границь навколо сторінок.
Зворотня орієнтація сторінки	Обертання сторінок на 180 градусів перед друком. Вибирайте цей параметр під час друку на такому папері, як конверти, які завантажуються у принтер у фіксованому напрямку.
Горизонтальне обертання	Дзеркальне обертання друкованого зображення.

### Опції меню для узгодження кольорів

ColorSync	Виберіть метод коригування кольору. Ці параметри коригують кольори на принтері та комп'ютері, щоб звести до мінімуму різницю в кольорах.
EPSON Color Controls	

### Опції меню для роботи з папером

Групувати сторінки	Друк багатосторінкових документів з групуванням за копіями і сортуванням їх у комплекти.
Сторінки для друку	Виберіть тільки парні або непарні сторінки для друку.

## Друкування

Порядок сторінок	Виберіть друг згори або з останньої сторінки.	
Масштаб відповідно до розміру паперу	Друк виконується відповідно до розміру завантаженого паперу.	
	Цільовий розмір паперу	Виберіть розмір паперу для друку.
	Тільки зі зменшенням масштабу	Виберіть під час зменшення розміру документа.

### Опції меню для сторінки обкладинки

Друк сторінки обкладинки	Виберіть, чи потрібно друкувати сторінку обкладинки. Якщо потрібно додати зворотну обкладинку, виберіть <b>Після документа</b> .
Тип сторінки обкладинки	Виберіть вміст сторінки обкладинки.

### Опції меню для Налаштування друку

Джерело паперу	Виберіть джерело подачі паперу. Якщо принтер має лише одне джерело паперу, цей елемент не відображається. У разі вибору параметра <b>Автовибір</b> буде автоматично вибрано джерело паперу, яке відповідає налаштуванню <b>Параметри паперу</b> принтера.
Тип носія	Виберіть тип паперу для друку.
Якість друку	Виберіть якість паперу, яку ви бажаєте використовувати для друку. Параметри відрізняються залежно від типу паперу.
Розширені налаштування	Відкоригуйте яскравість і контрастність зображення.

### Опції меню для Параметри двостороннього друку

Двосторонній друк	Друк на обох сторонах паперу.
-------------------	-------------------------------

## Робочі налаштування для драйвера принтера з Mac OS

### Доступ до вікна робочих налаштувань драйвера принтера в Mac OS

Оберіть пункт **Системні параметри** з меню  > **Принтери та сканери** (або **Друк і сканування**, **Друк і факс**), а потім оберіть принтер. Натисніть **Параметри та забезпечення** > **Додаткові параметри** (або **Драйвер**).

## Робочі налаштування для драйвера принтера з Mac OS

- Щільний папір і конверти: Запобігає розмиванню чорнила під час друку на щільному папері. Однак, це може знизити швидкість друку.
- Пропустити чисту сторінку: Уникає друкування пустих сторінок.
- Реж. без пов-нь: Знижує шум принтера, однак це може призвести до зниження швидкості друку.
- Високошвидкісний друк: Принтер друкує під час руху друкувальної голівки в обох напрямках. Швидкість друку є високою, але якість може погіршитись.
- Виведення документів для підшивки: Подача паперу, яка полегшує організацію документів по файлах у разі друку даних в альбомній орієнтації або двостороннього друку. Друк конвертів не підтримується.
- Попередження: Дозволяє драйверу принтера відображати повідомлення із застереженнями.
- Установлення двостороннього зв'язку: Зазвичай цей параметр необхідно встановити на **Увімк.**. Виберіть **Вимк.**, якщо інформацію про принтер неможливо отримати через використання принтера комп'ютерами, що використовують Windows, через мережу або з будь-якої іншої причини.
- Нижня касета: Додайте додаткову касету для паперу у джерело паперу.

---

## Друк за допомогою драйвера принтера PostScript в ОС Mac OS

Драйвер принтера PostScript — це драйвер принтера, який виводить команди друку на принтер за допомогою мови опису сторінки PostScript.

1. Відкрийте файл, який потрібно надрукувати.  
Завантажте папір у принтер, якщо його ще не завантажено.
2. Оберіть **Друк** або **Параметри друку** з меню **Файл**.  
Щоб розширити вікно друку, натисніть **Показати деталі** або ▼.
3. Виберіть свій принтер.



## Друкування

4. Виберіть у спливаючому меню пункт **Функції друку**.

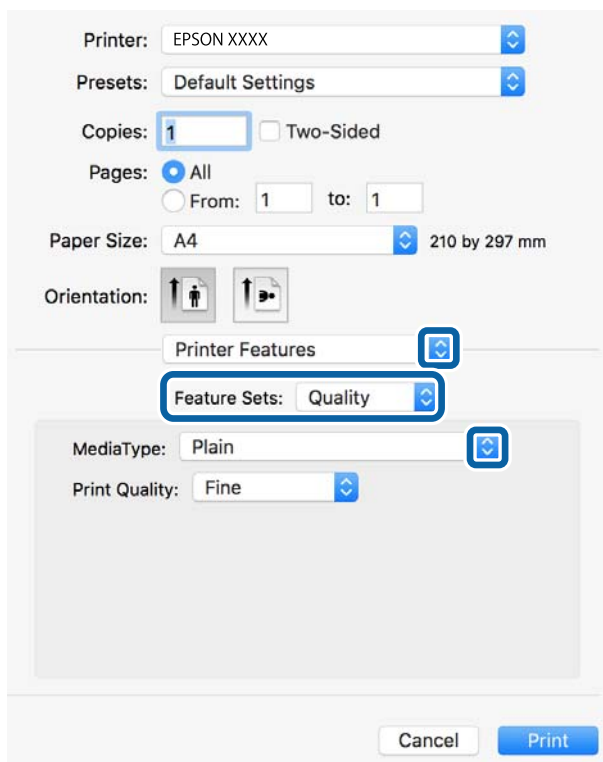

5. Змініть налаштування відповідно до потреби.  
Для детальнішої інформації див. параметри меню драйвера принтера.
6. Клацніть **Друк**.

## Пов'язані відомості

- ➔ «Доступний папір та ресурс завантаження» на сторінці 22
- ➔ «Завантаження паперу в Касета для паперу» на сторінці 25
- ➔ «Завантаження паперу в Задне гніздо под. пап.» на сторінці 28
- ➔ «Перелік типів паперу» на сторінці 32
- ➔ «Пункти меню для функцій принтера» на сторінці 75

## Пункти меню для драйвера принтера PostScript

Відкрийте вікно друку у програмі, виберіть принтер, а тоді відкрийте вікно драйвера принтера.

**Примітка.**

Меню відрізняються залежно від вибраного пункту.

## Опції меню для макетів

Кількість сторінок на аркуші	Виберіть кількість сторінок для друку на одному аркуші.
------------------------------	---

## Друкування

Напрямок макета	Укажіть порядок, у якому друкуватимуться сторінки.
Межа	Друкує межу навколо сторінок.
Двосторонній друк	Дає змогу виконувати двосторонній друк.
Зворотна орієнтація сторінки	Обертає сторінку на 180 градусів перед друком.
Перевертання по горизонталі	Перевертає зображення так, що воно друкується у дзеркальному відображенні.

## Опції меню для узгодження кольорів

ColorSync	Виберіть метод коригування кольору. Ці параметри коригують колір на принтері та комп'ютері, щоб звести до мінімуму різницю в кольорі.
На принтері	

## Опції меню для роботи з папером

Групувати сторінки	Друк багатосторінкових документів з групуванням за копіями і сортуванням їх у комплекти.	
Сторінки для друку	Виберіть тільки парні або непарні сторінки для друку.	
Порядок сторінок	Виберіть друг згори або з останньої сторінки.	
Масштаб відповідно до розміру паперу	Друк виконується відповідно до розміру завантаженого паперу.	
	Цільовий розмір паперу	Виберіть розмір паперу для друку.
	Тільки зі зменшенням масштабу	Виберіть під час зменшення розміру документа.

## Опції меню для подання паперу

Усі сторінки з	Виберіть джерело паперу, з якого подаватиметься папір.  У разі вибору параметра <b>Автоматичний вибір</b> джерело паперу, яке відповідає налаштуванню <b>Параметри паперу</b> принтера, вибиратиметься автоматично.  Також можна вибрати джерело паперу для сторінки.
Перша сторінка з/Усі останні з	

## Опції меню для сторінки обкладинки

Друк сторінки обкладинки	Виберіть, чи потрібно друкувати сторінку обкладинки. Якщо потрібно додати зворотну обкладинку, виберіть <b>Після документа</b> .
Тип сторінки обкладинки	Виберіть вміст сторінки обкладинки.

## Друкування

## Пункти меню для функцій принтера

Набори функцій	Quality	MediaType	Виберіть тип паперу для друку.
		Print Quality	Виберіть якість паперу, яку ви бажаєте використовувати для друку.
	Інші	Ink Save Mode	Економія чорнила за допомогою зменшення щільності друку.

## Скасування друку

Завдання друку можна скасувати з комп'ютера. Однак не можна скасувати завдання друку з комп'ютера після того, як воно було повністю надіслано на принтер. У такому разі завдання на друк можна скасувати на панелі керування принтера.

## Скасування

Натисніть піктограму принтера на **Панелі швидкого запуску**. Виберіть завдання, яке потрібно скасувати, і виконайте одну із зазначених нижче дій.

- OS X Mountain Lion або пізнішої версії

Клацніть  поряд із індикатором перебігу.

- Mac OS X v10.6.8 — v10.7.x

Натисніть **Видалити**.

## Друк зі смарт-пристроїв

## Використання Epson iPrint

Epson iPrint — це програма, яка дозволяє роздруковувати фото, документи та веб-сторінки з інтелектуальних пристроїв, таких як смартфони чи планшети. Можна використовувати або локальний друк, тобто друк зі смарт-пристрою, підключеного до тієї самої бездротової мережі, що й принтер, або віддалений друк, тобто друк з віддаленої точки через Інтернет. Щоб користуватися функцією віддаленого друку, зареєструйте принтер у службі Epson Connect.



## Пов'язані відомості

➔ «Друк за допомогою мережевої служби» на сторінці 98

## Підключення до смарт-пристрою через Wi-Fi Direct





Щоб друкувати зі смарт-пристрою, необхідно підключити його до принтера.

Wi-Fi Direct дає змогу підключити принтер напряму до пристроїв без точки доступу. У такому разі принтер діятиме як точка доступу.

### **Важливо**

Коли ви підключаєтеся зі смарт-пристрою до принтера за допомогою з'єднання Wi-Fi Direct (Простий режим AP), принтер підключається до тієї самої мережі Wi-Fi (SSID), що і смарт-пристрій, і тоді між ними встановлюється з'єднання. Оскільки смарт-пристрій автоматично підключається до іншої мережі Wi-Fi, коли принтер вимикається, вони не повертаються до попередньої мережі Wi-Fi, коли принтер буде знову увімкнено. Ще раз підключіться до номера SSID принтера для встановлення з'єднання Wi-Fi Direct (Простий режим AP) зі смарт-пристрою.

1. Виберіть  |  на головному екрані.

Щоб вибрати елемент, перемістіть фокус на нього за допомогою кнопок    , після чого натисніть кнопку ОК.

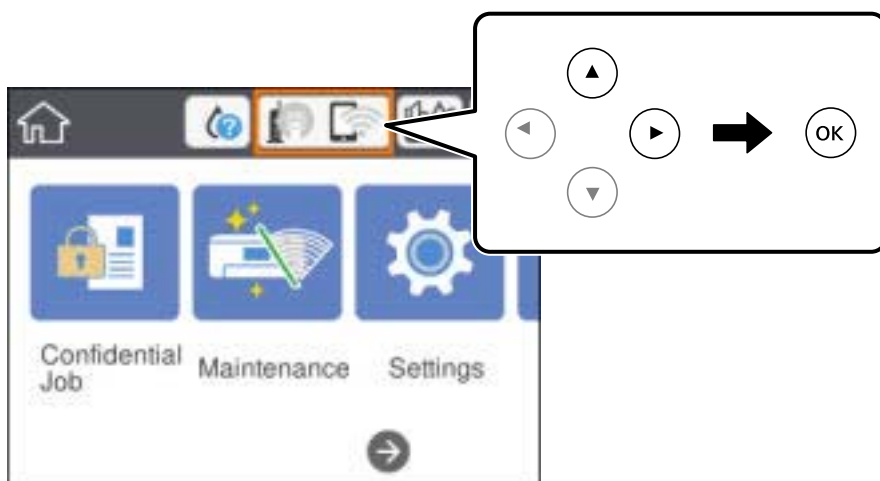

2. Виберіть **Wi-Fi Direct**.

3. Натисніть кнопку ОК.

Якщо налаштування Wi-Fi Direct (Простий режим AP) виконано, відобразиться докладна інформація про з'єднання. Перейдіть до кроку 5.

4. Натисніть кнопку ОК.

5. Перевірте SSID і пароль, що відображені на панелі керування принтера. На екрані Wi-Fi смарт-пристрою виберіть меню SSID, що відображається на панелі керування принтера, щоб підключитися.

### **Примітка.**

Дізнатися про спосіб підключення можна на веб-сайті. Щоб відкрити веб-сайт, відскануйте QR-код, що відображається на панелі керування принтера, за допомогою смарт-пристрою та перейдіть у розділ **Установка**.

6. Уведіть пароль, відображений на панелі керування принтера, на смарт-пристрої.

7. Після встановлення з'єднання натисніть кнопку **Закрити** або **Закрити** на панелі керування принтера.

## Друкування

8. Закрийте екран.

### Встановлення Epson iPrint

Можна встановити програму Epson iPrint на інтелектуальний пристрій, перейшовши за вказаною URL-адресою або використавши QR-код.

<http://ipr.to/c>



### Друк за допомогою Epson iPrint

Запустіть програму Epson iPrint на інтелектуальному пристрої та оберіть елемент, який потрібно використовувати, на головному екрані.

Наведені нижче екрани можуть змінюватися без попередження. Вміст може відрізнятися залежно від продукту.

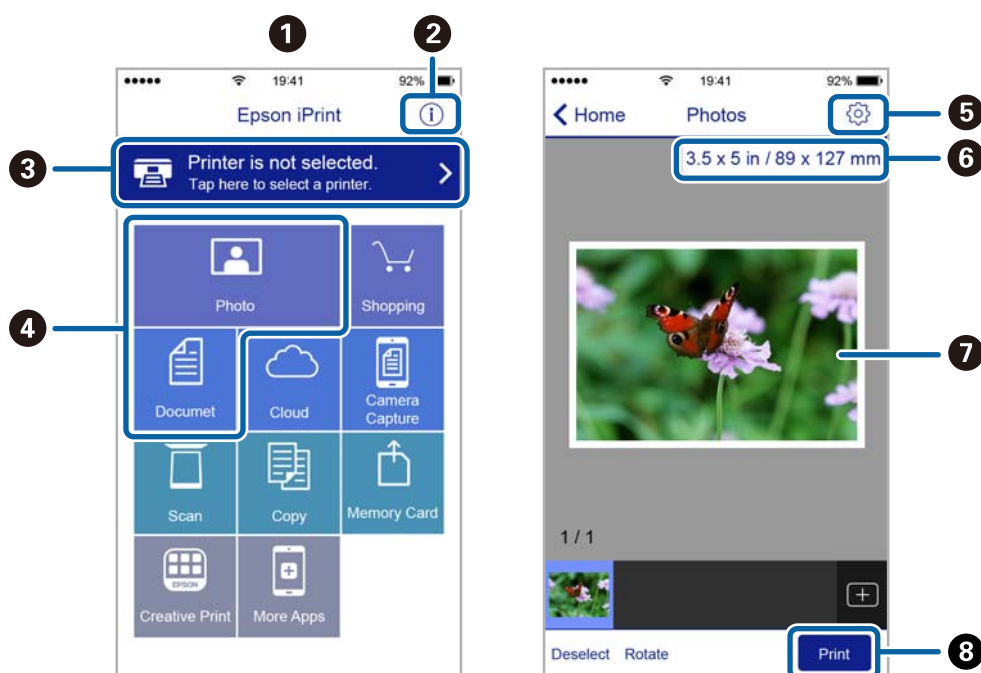

1	Під час запуску програми відображається головний екран.
2	Відображення інформації про налаштування принтера та розділ «Запитання та відповіді».
3	Відображення екрану, на якому можна обрати та налаштувати принтер. Після вибору принтера не потрібно буде обирати його знову наступного разу.
4	Виберіть те, що потрібно друкувати, наприклад, фотографії або документи.

## Друкування

5	Відображення екрану налаштувань друку, наприклад, розміру та типу паперу.
6	Відображення розміру паперу. Коли це відображається як кнопка, торкніться її, щоб побачити налаштування паперу, які зараз встановлені на принтері.
7	Відображення обраних фотографій та документів.
8	Початок друку.

**Примітка.**

Для друку з меню документів із пристроїв iPhone, iPad, iPod touch, на яких встановлено iOS, запустіть програму Epson iPrint після передачі документа, який потрібно надрукувати за допомогою функції спільного доступу у програмі iTunes.

**Друк за допомогою смарт-пристроїв через N-Mark**

Можна просто підключитися до смарт-пристрою та виконати друк, торкнувшись смарт-пристроєм позначки N-Mark принтера.

Переконайтеся, що підготовано зазначене нижче, перш ніж використовувати цю функцію.

- Увімкніть функцію NFC на смарт-пристрої.

Тільки ОС Android 4.0 або новіша підтримує функцію NFC (Near Field Communication).

Розташування та функції NFC можуть змінюватися залежно від смарт-пристрою. Для детальніших відомостей, див. документацію, що постачалася з вашим смарт-пристроєм.

- Встановіть на смарт-пристрої Epson iPrint.

Торкніться смарт-пристроєм позначки N-Mark на принтері для встановлення програми.

- Увімкніть Wi-Fi Direct на принтері.

Детальнішу інформацію див. у *Посібник адміністратора*.

1. Завантажте папір у принтер.
2. Торкніться смарт-пристроєм позначки N-Mark.  
Запуститься Epson iPrint.

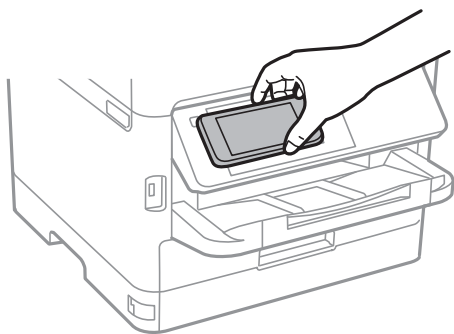
**Примітка.**

- Принтер може не встановити зв'язок зі смарт-пристроєм, якщо між позначкою N-Mark принтера та смарт-пристроєм є перешкода, наприклад метал.
- Адміністратори можуть заблокувати цю функцію. У цьому випадку смарт-пристрої тільки видаватимуть звук, але програми не запускатимуться, навіть якщо торкнутися позначки N-Mark принтера.

## Друкування

3. Виберіть файл, який потрібно надрукувати у програмі Epson iPrint.
4. На екрані попереднього перегляду з піктограмою Print торкніться смарт-пристроєм позначки N-Mark принтера.  
Розпочнеться друк.

### Пов'язані відомості

- ➔ «Завантаження паперу в Касета для паперу» на сторінці 25
- ➔ «Завантаження паперу в Заднє гніздо под. пап.» на сторінці 28

## Використання Epson Print Enabler

Ви можете друкувати через безпроводне підключення документи, повідомлення електронної пошти, фотографії та веб-сторінки безпосереднього з телефону Android або планшета (Android v4.4 або новішої). За кілька торкань ваш пристрій Android віднайде принтер Epson, який підключено до тієї ж безпроводної мережі.

1. Завантажте папір у принтер.
2. Налаштуйте принтер на безпроводний друк.
3. На пристрої Android встановіть компонент plug-in Epson Print Enabler із Google Play.
4. Підключіть пристрій Android до тієї ж безпроводної мережі, що й принтер.
5. Перейдіть до **Налаштувань** на пристрої Android, виберіть **Друк** та ввімкніть Epson Print Enabler.
6. У програмі Android, наприклад, Chrome, торкніться піктограми меню та роздрукуйте вміст екрана.

### **Примітка.**

*Якщо принтер відсутній, торкніться **Усі принтери** та виберіть ваш принтер.*

### Пов'язані відомості

- ➔ «Завантаження паперу в Касета для паперу» на сторінці 25
- ➔ «Завантаження паперу в Заднє гніздо под. пап.» на сторінці 28

## Використання AirPrint

AirPrint дає змогу миттєво друкувати без провідного підключення просто з iPhone, iPad та iPod із останньою версією iOS та з комп'ютерів Mac з найновішою версією OS X або macOS.



### **Примітка.**

Якщо на панелі керування вашого пристрою вимкнено повідомлення про налаштування паперу, ви не зможете використовувати AirPrint. Див. посилання нижче, щоб увімкнути повідомлення і разі необхідності.

1. Завантажте папір у пристрій.
2. Налаштуйте пристрій на бездротовий друк. Див. посилання нижче.  
<http://epson.sn>
3. Підключіть пристрій Apple до тієї самої бездротової мережі, що й принтер.
4. Виконайте друк з пристрою на принтері.

### **Примітка.**

Для детальнішої інформації див. сторінку AirPrint на веб-сайті Apple.

### **Пов'язані відомості**

- ➔ «Завантаження паперу в Касета для паперу» на сторінці 25
- ➔ «Завантаження паперу в Заднє гніздо под. пап.» на сторінці 28

---

## Скасуйте поточні завдання

Натисніть кнопку , щоб скасувати завдання на друк, що вже виконується.



# Заміна Контейнер з чорнилом та інших витратних матеріалів

---

## Перевірка стану чорнила і контейнерів для відпрацьованого чорнила

Перевірити приблизний рівень чорнила та експлуатаційний ресурс контейнера для відпрацьованого чорнила можна на панелі керування або на комп'ютері.

**Примітка.**

Ви можете продовжити друк, коли відображається повідомлення про низький рівень чорнил. Змініть контейнер з чорнилом в разі потреби.

## Перевірка стану чорнила та контейнерів для відпрацьованого чорнила — панель керування

1. Виберіть **Налаш.** із головного екрану.
2. Виберіть **Стан поставки.**

## Checking the Status of the Remaining Ink and the Maintenance Box — Windows

1. Відкрийте вікно драйвера принтера.
2. Оберіть **EPSON Status Monitor 3** на вкладці **Сервіс**, а потім виберіть **Докладніше**.

**Примітка.**

Якщо параметр **EPSON Status Monitor 3** знаходиться у неактивному стані, клацніть **Розширені параметри** на вкладці **Сервіс**, а потім оберіть **Увімкнути EPSON Status Monitor 3**.

## Перевірка стану чорнила та контейнера для відпрацьованого чорнила — Mac OS

1. Виберіть пункт **Системні параметри** з меню  > **Принтери та сканери** (або **Друк і сканування, Друк і факс**), після чого виберіть принтер.
2. Клацніть **Параметри та забезпечення** > **Утиліта** > **Відкрити утиліту принтера**.
3. Клацніть **EPSON Status Monitor**.

## Коди Контейнер з чорнилом

Компанія Epson рекомендує використовувати лише оригінальні контейнери з чорнилами. Компанія Epson не гарантує якості та надійності друку у випадку використання неоригінальних чорнил. Використання неоригінальних чорнил може призвести до пошкоджень, які не покриваються гарантією Epson, а в деяких випадках — до виникнення помилок під час роботи принтера. Інформація про рівень неоригінальних чорнил може не відобразитися.

Далі подано коди оригінальних контейнери з чорнилами від Epson.

### Примітка.

- Коди Контейнер з чорнилами можуть відрізнятися залежно від регіону. Щоб отримати правильні коди для вашого регіону, зверніться до служби підтримки компанії Epson.
- Деякі контейнери з чорнилами можуть бути доступні не у всіх регіонах.

### Для Європи

Формат	Black (Чорний)
XXL	T9661
XL	T9651
L	T9641

Щоб отримати інформацію про ресурс контейнер з чорнилом Epson, відвідайте вказаний нижче веб-сайт.

<http://www.epson.eu/pageyield>

### Для Австралії та Нової Зеландії

Black (Чорний)
M02XXL, M02XL, M02

### Для Азії

Black (Чорний)
T9701, T9691, T9681

## Застереження щодо роботи з Контейнер з чорнилом

Прочитайте подані нижче інструкції та *Важливі правила техніки безпеки* (паперовий посібник) перед заміною Контейнер з чорнилом.

### Заходи безпеки при використанні

- контейнер з чорнилом необхідно зберігати при кімнатній температурі та не піддавати впливу прямого сонячного проміння.

## Заміна Контейнер з чорнилом та інших витратних матеріалів

- ❑ Epson рекомендує використовувати контейнер з чорнилом до дати, вказаної на упаковці.
- ❑ Щоб отримати найкращі результати, зберігайте контейнер з чорнилом дном донизу.
- ❑ Після того, як контейнер з чорнилом було занесено в приміщення з холоду, перед використанням дайте йому нагрітися до кімнатної температури щонайменше впродовж 12 годин.
- ❑ Не торкайтеся ділянок, вказаних на малюнку. Це може призвести до відхилення принтера від нормальної роботи і нормального друку.

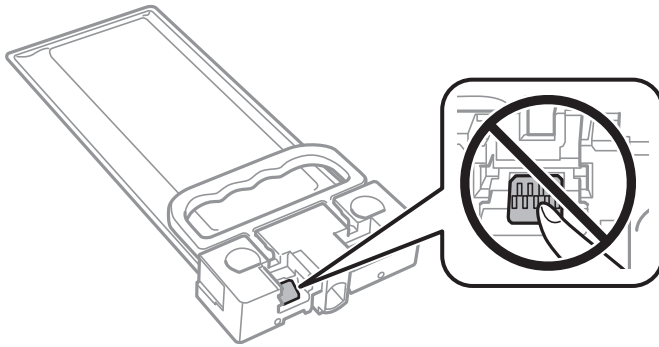

- ❑ Не вимикайте принтер під час заряджання. Якщо заряджання принтера пройшло не повністю, друк може бути неможливим.
- ❑ Не залишайте принтер, витягнувши з нього контейнер з чорнилом. Інакше чорнило, що залишилося на соплах друкувальної голівки, може висохнути і друк може бути неможливим.
- ❑ Якщо потрібно тимчасово видалити контейнер з чорнилом, подбайте про захист ділянки подачі чорнил від пилу та бруду. Зберігайте контейнер з чорнилом в таких самих умовах, що й принтер. Оскільки порт подачі чорнил оснащений клапаном, створеним для стримання витікання залишків чорнил, немає потреби додавати власні кришки чи пробки.
- ❑ Витягнуті контейнер з чорнилом можуть містити залишки чорнил навколо порту подачі, тому слідкуйте, щоб чорнило не потрапило на оточуючі предмети, коли витягаєте контейнер з чорнилом.
- ❑ Цей принтер використовує контейнер з чорнилом з чіпом зеленого кольору, що відстежує інформацію, таку як кількість залишку чорнил. Це означає, що навіть якщо зняти контейнер з чорнилом з принтера до його повного використання, контейнер з чорнилом можна буде однаково використовувати, вставивши його знову в принтер.
- ❑ Коли принтер видає запит на заміну картриджа, в контейнер з чорнилом ще залишається певна кількість чорнил; цей запас повинен забезпечити високу якість друку до заміни контейнер з чорнилом та захистити друкувальну голівку. Продуктивність зазначена без цього резерву.
- ❑ Незважаючи на те, що контейнери з чорнилами можуть містити перероблені матеріали, це жодним чином не впливає на функціонування чи продуктивність принтера.
- ❑ Технічні характеристики та зовнішній вигляд контейнер з чорнилом можуть змінюватися без попередження про покращення.
- ❑ Не розбирайте і не модифікуйте контейнер з чорнилом, інакше друкувати може бути неможливо.
- ❑ Слідкуйте, щоб контейнер з чорнилом не падали і не билися об тверді предмети, оскільки це може призвести до протікання чорнил.
- ❑ Не можна використовувати контейнер з чорнилом, які постачалися з принтером, як замінні.
- ❑ Витрати чорнила залежать від зображень, які ви роздруковуєте, типу паперу, частоти використання та умов довкілля, наприклад, температури.

## Заміна Контейнер з чорнилом та інших витратних матеріалів

### Споживання чорнила

- Для забезпечення ефективної роботи друкувальної головки з контейнер з чорнилом використовується певна кількість чорнил під час обслуговування, наприклад у разі очищення друкувальної головки. Чорнило може також споживатися при вмиканні принтера.
- Чорнило, що постачається у контейнер з чорнилом у комплекті з принтером, частково використовується для початкового налаштування. Для того, щоб досягти високої якості роздруківок, друкувальна головка повністю наповнюється чорнилом. Цей одноразовий процес використовує певну кількість чорнил, а тому за допомогою цих контейнер з чорнилом можна надрукувати менше сторінок у порівнянні з наступними контейнер з чорнилом.
- Для найкращих результатів використовуйте контейнер з чорнилом упродовж двох років після встановлення.

---

## Заміна Контейнер з чорнилом

Якщо з'явилося повідомлення з підказкою замінити контейнер з чорнилом, торкніться розділу **Як** та перегляньте анімації, які відтворюються на панелі керування, щоб дізнатися, як замінити контейнер з чорнилом.

### Пов'язані відомості

- ➔ [«Застереження щодо роботи з Контейнер з чорнилом» на сторінці 82](#)

---

## Код контейнера для відпрацьованого чорнила

Рекомендується використовувати лише оригінальні контейнери для відпрацьованого чорнила марки Epson.

Код контейнера для відпрацьованого чорнила: T6716



#### **Важливо**

*Після встановлення контейнера для відпрацьованих чорнил у принтер контейнер не можна використовувати з іншими принтерами.*

---

## Застереження щодо користування контейнера для відпрацьованого чорнила

Перш ніж замінювати контейнер для відпрацьованого чорнила, ознайомтеся з інструкціями нижче та *Важливі правила техніки безпеки* (паперовим посібником).

- Не торкайтеся мікросхеми зеленого кольору збоку контейнера для відпрацьованого чорнила. Це може призвести до відхилення принтера від нормальної роботи і нормального друку.
- Не нахиляйте контейнер для відпрацьованого чорнила, поки він не буде запакований у пластиковий пакет, бо це може спричинити витікання чорнила.
- Не піддавайте контейнери для відпрацьованого чорнила впливу прямого сонячного проміння.

## Заміна Контейнер з чорнилом та інших витратних матеріалів

- Не замінюйте контейнер для відпрацьованого чорнила під час друку, бо це може спричинити витікання чорнила.
- Не користуйтеся контейнерами для відпрацьованого чорнила, які були давно вийняті з принтера і зберігалися довгий час. Чорнила усередині контейнера застигнуть, і контейнер більше не буде поглинати чорнила.

---

## Заміна контейнера для відпрацьованого чорнила

Під час деяких циклів друку в контейнері для відпрацьованого чорнила може збиратись дуже невелика кількість надлишкових чорнил. Принтер розроблено таким чином, щоб зупинити друк, коли поглинальна здатність контейнера для відпрацьованого чорнила досягає своєї межі, щоб запобігти витоку чорнила з контейнера. Потреба в зупинці та частота зупинок різняться в залежності від кількості сторінок друку, типу матеріалу, який друкується, і кількості циклів очищення, що виконує принтер.

Якщо з'явилося повідомлення з підказкою замінити контейнер для відпрацьованого чорнила, див. інструкції в анімаціях, що відтворюються на панелі керування. Потреба у заміні контейнера не означає, що принтер припинив виконувати свої функції. Гарантія від компанії Epson не поширюється на вартість такої заміни. Це деталь, яка обслуговується користувачем.

### **Примітка.**

*Якщо контейнер заповнено, ви не зможете здійснювати друк до заміни контейнера для відпрацьованого чорнила. Це зроблено з метою уникнення протікання чорнила.*

### **Пов'язані відомості**

- ➔ [«Застереження щодо користування контейнера для відпрацьованого чорнила» на сторінці 84](#)

# Обслуговування принтера

## Перевірка та очищення друкувальної голівки

Якщо сопла забруднено, друк стає тьмяним або можуть з'явитися смуги. У разі погіршення якості друку використовуйте функцію перевірки сопла та перевірте, чи сопла не забруднено. Якщо сопла забруднені, очистіть друкувальну голівку. Ви можете виконувати перевірку сопел та очищення голівки засобами панелі керування або комп'ютера.



### Важливо

- Під час чищення друкувальної голівки не можна відкривати передню кришку або вимикати принтер. Якщо очищення голівки пройшло не повністю, друк може бути неможливим.
- Оскільки чищення друкувальної голівки використовує певний обсяг чорнила, виконуйте чищення тільки тоді, коли знижується якість друку.
- Якщо рівень чорнил низький, провести очищення друкувальної голівки буде неможливо.
- Якщо якість друку не поліпилася після чотирьохразової перевірки сопел та очищення голівки, почекайте щонайменше шість годин і за потреби повторно виконайте перевірку сопел і очищення голівки. Ми рекомендуємо вимкнути принтер. Якщо якість друку не поліпилася, зверніться у службу підтримки компанії Epson.
- Щоб запобігти висиханню друкувальної голівки, не вимикайте принтер з розетки, доки увімкнене живлення.

## Перевірка та очищення друкувальної голівки — панель керування

1. Завантажте папір формату A4 у касета для паперу 1.
2. Оберіть **Обслугов.** із головного екрану.

Щоб вибрати елемент, перемістіть фокус на нього за допомогою кнопок ▲ ▼ ◀ ▶, після чого натисніть кнопку ОК.

3. Виберіть **Перев. соп. др. гол.**
4. Виконуйте інструкції, що відображаються на екрані, для друку шаблону перевірки сопел.

## Обслуговування принтера

5. Огляньте надрукований шаблон. Якщо в ньому є перервані рядки або відсутні сегменти, як показано на шаблоні «NG», можливо, сопла друкувальної головки засмічені. Перейдіть до наступної дії. Якщо перерваних рядків або відсутніх сегментів не помітно, як показано на зазначеному нижче шаблоні «OK», сопла не засмічені. Виберіть , щоб закрити функцію перевірки сопел.

**OK**

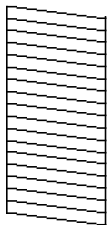

**NG**

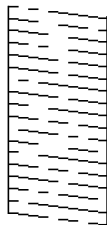

6. Виберіть , після чого виконуйте інструкції, що відображаються на екрані.
7. Після завершення очищення ще раз перевірте шаблон перевірки сопел. Виконуйте очищення і друк шаблону, поки всі лінії не будуть надруковані повністю.

### Пов'язані відомості

➔ [«Завантаження паперу в Касета для паперу» на сторінці 25](#)

## Перевірка та очищення друкувальної головки — ОС Windows

1. Завантажте папір формату А4 у касета для паперу 1.
2. Відкрийте вікно драйвера принтера.
3. Клацніть **Перевірка сопел** на вкладці **Сервіс**.
4. Дотримуйтеся вказівок на екрані.

### Пов'язані відомості

➔ [«Завантаження паперу в Касета для паперу» на сторінці 25](#)

➔ [«Доступ до драйвера принтера» на сторінці 43](#)

## Перевірка та очищення друкувальної головки для Mac OS

1. Завантажте папір формату А4 у касета для паперу 1.
2. Оберіть пункт **Системні параметри** з меню  > **Принтери та сканери** (або **Друк і сканування**, **Друк і факс**), а потім оберіть принтер.
3. Клацніть **Параметри та забезпечення** > **Утиліта** > **Відкрити утиліту принтера**.
4. Клацніть **Перевірка сопел**.

5. Дотримуйтеся вказівок на екрані.

#### Пов'язані відомості

- ➔ [«Завантаження паперу в Касета для паперу» на сторінці 25](#)

---

## Вирівнювання друкувальної голівки

Якщо ви помітили неоднорідність вертикальних ліній або розмиті зображення, вирівняйте друкувальну голівку.

### Вирівнювання друкувальної голівки — панель керування

#### Примітка.

Якщо після вирівнювання друкувальної голівки змінилося середовище або тип паперу, можливо, потрібно виконати вирівнювання друкувальної голівки ще раз.

1. Завантажте папір формату А4 у касета для паперу 1.

2. Виберіть **Обслугов.** із головного екрану.

Щоб вибрати елемент, перемістіть фокус на нього за допомогою кнопок ▲ ▼ ◀ ▶, після чого натисніть кнопку ОК.

3. Виберіть **Калібрування голівки.**

4. Виберіть одне з меню вирівнювання.

- Направ лін вирів.: Виберіть цей пункт, якщо вертикальні лінії виглядають зміщеними.
- Горизонт. калібрув.: Оберіть цю функцію, якщо на однаковій відстані з'являються горизонтальні смуги.

5. Виконуйте інструкції, що відображаються на екрані, для друку шаблону вирівнювання голівки.



## Обслуговування принтера

6. Виконуйте інструкції, що відображаються на екрані, для вирівнювання друкувальної голівки.

- Направ лін вирів.: Знайдіть шаблон, де найменше пропусків, та виберіть його номер.

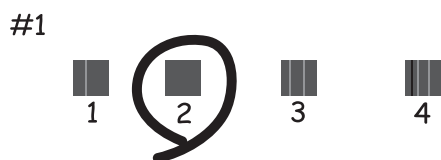

Знайдіть і виберіть номер шаблону, який містить найменше нерівних вертикальних ліній.

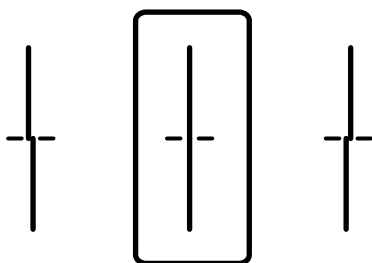

- Горизонт. калібрув.: Знайдіть і виберіть номер шаблону з найменшими розривами і накладеннями.

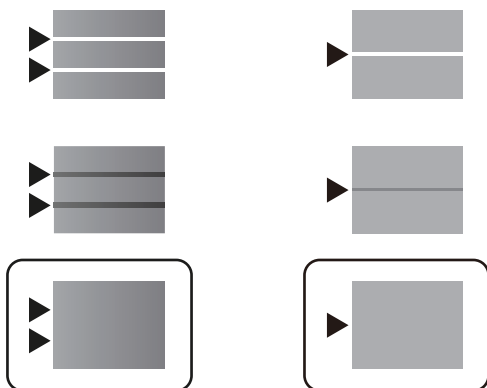

### Пов'язані відомості

➔ [«Завантаження паперу в Касета для паперу» на сторінці 25](#)

---

## Очищення шляху проходження паперу в разі розтирання чорнил

Якщо роздрукований матеріал все ще забруднений і затертий, очистіть барабан всередині.

## Обслуговування принтера



### **Важливо**

*Не використовуйте пігментний папір для очищення принтера всередині. Ворсинки можуть забити сопла друкувальної голівки.*

1. Завантажте звичайний папір формату А4 у джерело паперу, яке потрібно очистити.
2. Оберіть **Обслугов.** із головного екрану.  
  
Щоб вибрати елемент, перемістіть фокус на нього за допомогою кнопок ▲ ▼ ◀ ▶, після чого натисніть кнопку ОК.
3. Виберіть **Очищ. направл. пап..**
4. Оберіть джерело паперу і виконуйте інструкції, що відображаються на екрані, для очищення шляху проходження паперу.

### **Примітка.**

*Повторюйте процедуру, доки на папері більше не будуть залишатися чорнильні плями. Якщо роздрукований матеріал все ще забруднений, очистіть інші джерела паперу.*

### **Пов'язані відомості**

➔ [«Завантаження паперу в Касета для паперу» на сторінці 25](#)

# Інформація про програми та мережеві служби

У цьому розділі описано мережеві служби та програмні продукти, що доступні для вашого принтера на веб-сайті Erson або на диску з програмним забезпеченням, що входить у комплект.

## Програма для налаштування операцій принтера (Web Config)

Web Config — це програма, яка працює у веб-браузері, такому як Internet Explorer та Safari, встановленому на комп'ютері чи смарт-пристрої. Можна підтвердити стан пристрою або змінити мережеву службу та налаштування принтера. Щоб використовувати Web Config, підключіть принтер і комп'ютер чи пристрій до однієї бездротової мережі.

Підтримуються вказані нижче веб-переглядачі.

ОС	Веб-переглядач
Windows XP SP3 або пізнішої версії	Microsoft Edge, Internet Explorer 8 або пізнішої версії, Firefox*, Chrome*
Mac OS X v10.6.8 або пізнішої версії	Safari*, Firefox*, Chrome*
iOS*	Safari*
Android 2.3 або пізнішої версії	Веб-переглядач за умовчанням
Chrome OS*	Веб-переглядач за умовчанням

\* Використовуйте найновішу версію.

## Запуск конфігурації мережі у веб-браузері

1. Перевірте IP-адресу принтера.

Виберіть піктограму мережі на головному екрані принтера, після чого виберіть активний спосіб підключення, щоб підтвердити IP-адресу принтера.

Щоб вибрати елемент, перемістіть фокус на нього за допомогою кнопок ▲ ▼ ◀ ▶, після чого натисніть кнопку ОК.

### **Примітка.**

Також IP-адресу можна перевірити, надрукувавши звіт про мережне підключення.

2. Запустіть веб-браузер із комп'ютера або інтелектуального пристрою та введіть IP-адресу принтера.

Формат:

IPv4: http://IP-адреса принтера/

IPv6: http://[IP-адреса принтера]/

Приклади:

## Інформація про програми та мережеві служби

IPv4: <http://192.168.100.201/>

IPv6: [http://\[2001:db8::1000:1\]/](http://[2001:db8::1000:1]/)

### **Примітка.**

Під час використання інтелектуального пристрою також можна запустити функцію Web Config на екрані обслуговування програми Epson iPrint.

### **Пов'язані відомості**

➔ [«Використання Epson iPrint» на сторінці 75](#)

## Запуск Web Config у Windows

Під час підключення комп'ютера до принтера за допомогою WSD, дотримуйтеся перелічених нижче вказівок щоб запустити Web Config.

1. Відкрийте список принтерів на комп'ютері.
  - Windows 10/Windows Server 2016  
Натисніть кнопку «Пуск» та виберіть **ОС Windows > Панель керування > Перегляд пристроїв та принтерів** у меню **Устаткування та звук**.
  - Windows 8.1/Windows 8/Windows Server 2012 R2/Windows Server 2012  
Оберіть **Робочий стіл > Налаштування > Панель керування > Перегляд пристроїв та принтерів** у меню **Устаткування та звук** (або **Устаткування**).
  - Windows 7/Windows Server 2008 R2  
Натисніть кнопку «Пуск» та оберіть **Панель керування > Перегляд пристроїв та принтерів** у меню **Устаткування та звук**.
  - Windows Vista/Windows Server 2008  
Натисніть кнопку «Пуск» та оберіть **Панель керування > Принтери** у меню **Устаткування та звук**.
2. Правою кнопкою миші клацніть на принтері та оберіть **Властивості**.
3. Виберіть вкладку **Веб-служба** і натисніть URL-адресу.

## Запуск Web Config у Mac OS

1. Оберіть пункт **Системні параметри** з меню  > **Принтери та сканери** (або **Друк і сканування, Друк і факс**), а потім оберіть принтер.
2. Клацніть **Параметри та забезпечення > Показати веб-сторінку принтера**.

---

## Програма для друку веб-сторінок (E-Web Print) (тільки для ОС Windows)

E-Web Print — це програма, яка дозволяє легко друкувати веб-сторінки з різними макетами. Докладнішу інформацію див. в електронній довідці програми. Довідку можна відкрити з меню **E-Web Print** на панелі інструментів **E-Web Print**.

## Інформація про програми та мережеві служби

### Примітка.

- Операційні системи Windows Server не підтримуються.
- Інформацію про веб-браузери, що підтримуються, та найновіші версії програми можна дізнатися на сайті завантаження.

### Запуск

Після встановлення E-Web Print він буде відображатись у вашому браузері. Натисніть **Print** або **Clip**.

---

## Засоби для оновлення програмного забезпечення (EPSON Software Updater)

EPSON Software Updater — це програма, що перевіряє наявність нового або оновленого програмного забезпечення в Інтернеті і встановлює його. Ви також можете оновити мікропрограму та посібник з експлуатації принтера.

### Примітка.

Операційні системи Windows Server не підтримуються.

### Спосіб інсталяції

Завантажте EPSON Software Updater з веб-сайту Epson.

Якщо ви використовуєте комп'ютер з ОС Windows і не можете завантажити програму з веб-сайту, її можна інсталювати з компакт-диска з програмним забезпеченням, що входить до комплекту постачання.

<http://www.epson.com>

### Початок роботи в Windows

- Windows 10

Натисніть кнопку «Пуск», а тоді виберіть **Epson Software > EPSON Software Updater**.

- Windows 8.1/Windows 8

Введіть назву програми у пошуковому елементі та оберіть відображений значок.

- Windows 7/Windows Vista/Windows XP

Клацніть кнопку «Пуск», після чого виберіть **Усі програми** або **Програми > Epson Software > EPSON Software Updater**.

### Примітка.

Можете також запустити EPSON Software Updater, натиснувши піктограму принтера на панелі завдань, а тоді вибравши **Оновлення програмного забезпечення**.

### Початок роботи в Mac OS

Оберіть **Перейти > Програми > Epson Software > EPSON Software Updater**.

---

## Інсталяція найновіших програм

### Примітка.

Під час повторної інсталяції програми, потрібно спочатку видалити її.

## Інформація про програми та мережеві служби

1. Переконайтесь, що із принтером та комп'ютером встановлено зв'язок, і що комп'ютер підключено до Інтернету.
2. Запустіть EPSON Software Updater.  
Знімок екрану — це приклад на ОС Windows.

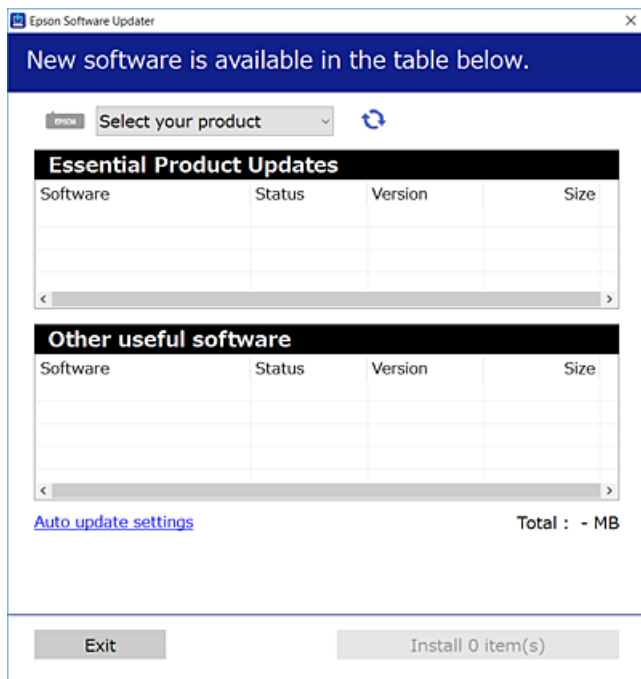

3. Для ОС Windows: виберіть ваш принтер та клацніть , щоб перевірити наявність найновіших доступних оновлень.
4. Виберіть елементи, які потрібно інстальювати або оновити та натисніть кнопку «Інстальювати».



### **Важливо**

*Не вимикайте і не витягуйте з розетки кабель живлення принтера, доки не завершиться оновлення. Інакше роботу принтера може бути порушено.*

### **Примітка.**

- Найновіші програми можна завантажити з веб-сайту Epson.  
<http://www.epson.com>
- Якщо ви використовуєте операційні системи Windows Server, ви не зможете використовувати EPSON Software Updater. Завантажте найновіші програми з веб-сайту Epson.

### **Пов'язані відомості**

- ➔ [«Засоби для оновлення програмного забезпечення \(EPSON Software Updater\)»](#) на сторінці 93

---

## Встановлення драйвера принтера PostScript

### Встановлення драйвера принтера PostScript Windows

1. Почніть процес встановлення, вибравши один із зазначених нижче варіантів.
  - За допомогою диска з програмним забезпеченням, що входить у комплект з принтером.**  
Вставте диск у комп'ютер, відкрийте зазначену нижче папку та запустіть файл SETUP64.EXE (або SETUP.EXE).  
Driver\PostScript\WINX64 (або WINX86)\SETUP\SETUP64.EXE (або SETUP.EXE)
  - За допомогою веб-сайту.**  
Перейдіть на сторінку принтера на вказаному нижче веб-сайті, завантажте драйвер принтера PostScript3, а тоді запустіть файл для виконання програми.  
<http://www.epson.eu/Support> (Європа)  
<http://support.epson.net/> (за межами Європи)
2. Виберіть свій принтер.
3. Дотримуйтеся вказівок на екрані.
4. Виберіть спосіб підключення — мережеве або за допомогою USB.
  - У разі підключення через мережу.**  
Відобразиться список доступних в одній мережі принтерів.  
Виберіть принтер, який необхідно використати.
  - У разі підключення за допомогою USB.**  
Виконайте інструкції, що відображаються на екрані, для підключення принтера до комп'ютера.
5. Виконайте інструкції, що відображаються на екрані, для встановлення драйвера принтера PostScript.

### Встановлення драйвера принтера PostScript Mac OS

Завантажте драйвер принтера із веб-сайту технічної підтримки компанії Epson та встановіть його.

<http://www.epson.eu/Support> (Європа)

<http://support.epson.net/> (за межами Європи)

Під час встановлення драйвера принтера вам знадобиться IP-адреса принтера.

Виберіть піктограму мережі на головному екрані принтера, після чого виберіть активний спосіб підключення, щоб підтвердити IP-адресу принтера.

### Додавання драйвера принтера (тільки для Mac OS)

1. Виберіть **Системні налаштування** із меню  > **Принтери і сканери** (або **Друк і сканування, Друк і факс**).
2. Клацніть на +, після цього оберіть **Додати інший принтер або сканер**.

## Інформація про програми та мережеві служби

3. Оберіть принтер та клацніть **Додати**.

**Примітка.**

- Якщо вашого принтера немає у списку, переконайтеся, що він під'єднаний до комп'ютера, і що комп'ютер увімкнений.
- Для USB-, IP-, або Bonjour-з'єднання у ручному режимі встановіть додаткову касету для паперу після додавання драйвера принтера.

---

## Встановлення драйвера принтера Epson Universal (лише для Windows)

Драйвер принтера Epson Universal — це універсальний сумісний із мовою PCL6 драйвер. Після встановлення драйвера принтера\* можна виконувати друк з будь-якого принтера Epson, який підтримує цей драйвер.

\* Оскільки це загальний драйвер принтера, функції друку обмежені порівняно з драйвером принтера, який спеціально призначено для певного принтера.

Підключіть принтер до тієї самої мережі, що й комп'ютер, а тоді дотримуйтеся перелічених нижче кроків, щоб встановити драйвер принтера.

1. Завантажте файл зі встановленням драйвера із сайту підтримки Epson.

<http://www.epson.eu/Support> (Тільки для Європи)

<http://support.epson.net/>

2. Двічі клацніть виконуваний файл.
3. Для продовження встановлення виконуйте інструкції, що відображаються на екрані.

**Примітка.**

Якщо використовується комп'ютер з ОС Windows і не вдається завантажити драйвер з веб-сайту, установіть його з диску з програмним забезпеченням, який постачався з принтером. Відкрийте «Driver \Universal».

---

## Видалення застосунків

Увійдіть на комп'ютер під обліковим записом адміністратора. Введіть пароль адміністратора, якщо комп'ютер запропонує це зробити.

## Видалення програм — Windows

1. Натисніть , щоб вимкнути принтер.
2. Закрийте усі запущені програми.
3. Відкрийте **Панель керування**:

- Windows 10/Windows Server 2016



Натисніть кнопку «Пуск» і виберіть **Система Windows > Панель керування**.



## Інформація про програми та мережеві служби

- Windows 8.1/Windows 8/Windows Server 2012 R2/Windows Server 2012  
Оберіть **Робочий стіл** > **Налаштування** > **Панелі керування**.
  - Windows 7/Windows Vista/Windows XP/Windows Server 2008 R2/Windows Server 2008/Windows Server 2003 R2/Windows Server 2003  
Натисніть кнопку «Пуск» і виберіть **Панель керування**.
4. Відкрийте **Видалити програму** (або **Додати чи видалити програми**):
- Windows 10/Windows 8.1/Windows 8/Windows 7/Windows Vista/Windows Server 2016/Windows Server 2012 R2/Windows Server 2012/Windows Server 2008 R2/Windows Server 2008  
Оберіть **Видалити програму** в меню **Програми**.
  - Windows XP/Windows Server 2003 R2/Windows Server 2003  
Клацніть **Додати або видалити програми**.
5. Оберіть застосунок, який необхідно видалити.
- Не можна видалити драйвер принтера, якщо є будь-які завдання друку. Перед видаленням драйвера принтера видаліть завдання або зачекайте, доки вони будуть надруковані.
6. Видаліть застосунки:
- Windows 10/Windows 8.1/Windows 8/Windows 7/Windows Vista/Windows Server 2016/Windows Server 2012 R2/Windows Server 2012/Windows Server 2008 R2/Windows Server 2008  
Клацніть **Видалити/змінити** або **Видалити**.
  - Windows XP/Windows Server 2003 R2/Windows Server 2003  
Клацніть **Змінити/Видалити** або **Видалити**.
- Примітка.**  
Якщо відображається вікно *Служба захисту користувачів*, натисніть кнопку **Продовжити**.
7. Дотримуйтеся вказівок на екрані.

## Видалення програм — Mac OS

1. Завантажте Uninstaller, використовуючи EPSON Software Updater.  
Після завантаження Uninstaller немає потреби завантажувати його щоразу, коли ви видаляєте застосунок.
2. Натисніть , щоб вимкнути принтер.
3. Щоб видалити драйвер принтера, виберіть **Системні налаштування** з меню  > **Принтери і сканери** (або **Друк і сканування**, **Друк і факс**), а тоді видаліть принтер зі списку увімкнених принтерів.
4. Закрийте усі запущені програми.
5. Оберіть **Перейти** > **Програми** > **Epson Software** > **Uninstaller**.

## Інформація про програми та мережеві служби

6. Оберіть застосунок, який необхідно видалити, та клацніть **Uninstall**.

**Важливо**

Застосунок Uninstaller видаляє всі драйвери струминних принтерів компанії Epson на комп'ютері. Якщо ви використовуєте кілька струминних принтерів Epson, але хочете видалити тільки деякі драйвери, видаліть усі драйвери, а потім встановіть ті, які вам необхідні, заново.

**Примітка.**

Якщо ви не можете знайти у списку застосунків, який треба видалити, ви не зможете видалити його, використовуючи Uninstaller. У такому випадку оберіть **Перейти > Застосунки > Epson Software**, оберіть застосунок, який треба видалити, і перетягніть його на значок кошика.

---

## Друк за допомогою мережевої служби

Використовуючи доступну через Інтернет-службу Epson Connect, ви можете друкувати зі смартфона, планшета або ноутбука в будь-який час та практично в будь-якому місці. Щоб скористатися цією службою, потрібно зареєструвати користувача та принтер у службі Epson Connect.

Через Інтернет доступні перелічені нижче функції.

 Email Print

Під час надсилання повідомлення електронної пошти із вкладеннями, як-от документами або зображеннями, на адресу електронної пошти, призначену принтеру, можна роздрукувати це повідомлення електронної пошти та вкладення з віддаленої точки, наприклад, з домашнього або робочого принтера.

 Epson iPrint

Цю програму розроблено для iOS та Android, і вона дає змогу друкувати зі смартфона або планшета. Можна друкувати документи, зображення та веб-сайти, надсилаючи їх безпосередньо на принтер у тій самій безпроводній локальній мережі.

 Remote Print Driver

Це — драйвер спільного доступу, який підтримується драйвером віддаленого друку. Під час друку на принтері у віддаленій точці можна друкувати, вибравши принтер у звичайному вікні програм.

Див. додаткову інформацію на порталі веб-сайту Epson Connect.

<https://www.epsonconnect.com/>

<http://www.epsonconnect.eu> (Тільки для Європи)

**Пов'язані відомості**

➔ «Використання Epson iPrint» на сторінці 75

# Вирішення проблем

## Перевірка стану принтера

### Перевірка повідомлень, що відображаються на РК-екрані

Якщо на РК-екрані відображається повідомлення про помилку, дотримуйтесь вказівок, що відображаються на екрані, або підказок, наведених нижче, для усунення помилок.

Повідомлення про помилки	Спосіб усунення
Збій принтера Ще раз увімкніть принтер. Подробиці див. у документації.	<ul style="list-style-type: none"> <li><input type="checkbox"/> Видаліть будь-який папір або захисний матеріал із принтера та касета для паперу. Якщо повідомлення про помилку відобразатиметься після вимкнення та ввімкнення живлення, зверніться в службу підтримки компанії Epson.</li> <li><input type="checkbox"/> Коли відображаються зазначені нижче коди помилок, перевірте, яку максимальну кількість аркушів паперу можна завантажити в кожне джерело паперу. 000181, 000184</li> </ul>
У XX закінчився папір.	Завантажте папір і до кінця вставте касета для паперу.
Встановлено надто багато одиниць касет для паперу. Вимкніть живлення і видал. зайві одиниці. Подробиці див. в документації.	Можливо встановити одну додаткову касету для паперу. Інші додаткові касети для паперу необхідно видалити, здійснюючи кроки установки у зворотному порядку.
Не можна роздрукувати, оскільки XX не працює. Роздрукуйте з іншої касети для паперу.	Вимкніть та знову увімкніть живлення та повторно вставте касета для паперу. Якщо все ще відображається повідомлення про помилку, зв'яжіться із службою підтримки компанії Epson або зверніться до авторизованого постачальника послуг Epson для подання запиту на виконання ремонту.
Замініть Контейнер з чорнилом.	Коли принтер видає запит на заміну блоку постачання чорнил, у цьому блоці ще залишається певна кількість чорнила; цей запас повинен забезпечити високу якість друку до заміни та захистити друкувальну голівку. Замініть новим Контейнер з чорнилами.
Автовідображення Налашт. паперу вимкнути. Деякі функції можуть бути недоступні. Докладніше в документації.	Якщо функцію <b>Автовідображення Налашт. паперу</b> вимкнено, використовувати AirPrint неможливо.
Комбінація IP-адреси та маски підмережі неправильна. Див. подробиці в документації.	Зверніться до адміністратора принтера.
Поновіть кореневий сертифікат, щоб користуватися послугами хмари.	Зверніться до адміністратора принтера.
Перевірте, чи налаштування порту Принтер (такі як IP-адреса) або драйвер принтера правильні в комп'ютері.	Переконайтесь, що вибрано правильний порт у пункті <b>Властивості &gt; Порт</b> у меню <b>Принтер</b> , як зазначено нижче.  Виберіть « <b>USBXXX</b> » для USB-підключення або « <b>EpsonNet Print Port</b> » для мережевого підключення.
Перевірте, чи налаштування порту або драйвер принтера правильні за допомогою комп'ютера. Див. подробиці в документації.	

## Вирішення проблем

Повідомлення про помилки	Спосіб усунення
Recovery Mode	Зверніться до адміністратора принтера.

## Пов'язані відомості

- ➔ [«Звернення у відділ підтримки компанії Epson» на сторінці 139](#)
- ➔ [«Засоби для оновлення програмного забезпечення \(EPSON Software Updater\)» на сторінці 93](#)
- ➔ [«Інсталяція найновіших програм» на сторінці 93](#)

## Перевірка стану принтера — ОС Windows

1. Відкрийте вікно драйвера принтера.
2. Оберіть **EPSON Status Monitor 3** на вкладці **Сервіс**, а потім виберіть **Докладніше**.

Можна перевірити стан принтера, рівень чорнил і статус помилки.

**Примітка.**

Якщо параметр **EPSON Status Monitor 3** відключено, клацніть **Розширені параметри** на вкладці **Сервіс**, а потім оберіть **Увімкнути EPSON Status Monitor 3**.

## Пов'язані відомості

- ➔ [«Доступ до драйвера принтера» на сторінці 43](#)

## Перевірка стану принтера — Mac OS

1. Виберіть пункт **Системні параметри** з меню  > **Принтери та сканери** (або **Друк і сканування, Друк і факс**), після чого виберіть принтер.
2. Клацніть **Параметри та забезпечення** > **Утиліта** > **Відкрити утиліту принтера**.
3. Клацніть **EPSON Status Monitor**.

Можна перевірити стан принтера, рівень чорнил і статус помилки.

## Перевірка стану програмного забезпечення

Ви зможете усунути проблему, оновивши програмне забезпечення до найновішої версії. Щоб перевірити стан програмного забезпечення використовуйте засіб для оновлення програмного забезпечення.

## Пов'язані відомості

- ➔ [«Засоби для оновлення програмного забезпечення \(EPSON Software Updater\)» на сторінці 93](#)
- ➔ [«Інсталяція найновіших програм» на сторінці 93](#)

## Видалення зім'ятого паперу

Дотримуйтесь вказівок на екрані панелі керування принтера, щоб знайти і видалити затиснутий папір, у тому числі відірвані шматки. На РК-екрані відтворюється анімація, яка показує, як видалити зім'ятий папір.



### **Застереження.**

Ніколи не торкайтеся кнопок на панелі керування, доки ваші руки всередині принтера. Якщо принтер почне друкувати, це може призвести до травм. Будьте обережні, щоб не торкнутися частин, які випирають, та уникнути травм.





### **Важливо**

Обережно витягніть зім'ятий папір. Різде видалення паперу може пошкодити принтер.

## Неправильна подача паперу

Перевірте подані нижче пункти, а тоді зробіть відповідні дії, щоб вирішити проблему.

- Поставте принтер на рівну поверхню та користуйтеся ним у відповідному середовищі.
- Використовуйте папір, який підтримує принтер.
- Дотримуйтеся застережень по роботі з папером.
- Не перевищуйте максимальну дозвану кількість аркушів паперу, вказану для даного типу паперу. При завантаженні звичайного паперу в касета для паперу, не перевищуйте лінію, позначену символом  на бічній напрямній. При завантаженні цупкого паперу, наприклад, фотопаперу, не перевищуйте лінію, позначену символом  на бічній напрямній. При завантаженні звичайного паперу в подача паперу ззаду, не перевищуйте лінію, позначену символом трикутника на бічній напрямній.
- Переконайтеся, що налаштування формату та типу паперу відповідають фактичному формату та типу паперу, який завантажено у принтер.
- Якщо часто виникає проблема з подачею паперу, подавайте його через інше джерело.

### **Пов'язані відомості**

- ➔ [«Технічні характеристики навколишнього середовища» на сторінці 122](#)
- ➔ [«Застереження щодо використання паперу» на сторінці 25](#)
- ➔ [«Доступний папір та ресурс завантаження» на сторінці 22](#)
- ➔ [«Перелік типів паперу» на сторінці 32](#)

## Змінання паперу

- Завантажте папір у правильному напрямку, а потім пересуньте бічні напрямні до країв паперу.
- Завантажуйте по одному аркушу, якщо у принтер було завантажено декілька аркушів паперу.

## Вирішення проблем

### Пов'язані відомості

- ➔ [«Видалення зім'ятого паперу» на сторінці 101](#)
- ➔ [«Завантаження паперу в Касета для паперу» на сторінці 25](#)
- ➔ [«Завантаження паперу в Задне гніздо под. пап.» на сторінці 28](#)

## Папір подається під кутом

Завантажте папір у правильному напрямку, а потім пересуньте бічні напрямні до країв паперу.

### Пов'язані відомості

- ➔ [«Завантаження паперу в Касета для паперу» на сторінці 25](#)
- ➔ [«Завантаження паперу в Задне гніздо под. пап.» на сторінці 28](#)

## Кілька аркушів паперу подаються одночасно

- Завантажуйте по одному аркушу паперу.
- Якщо під час двостороннього друку подається декілька аркушів паперу, вилучіть весь папір, що знаходиться у принтері, перш ніж завантажити його ще раз.

## Папір не подається з додаткових блоків касет для паперу

Якщо ви додали додаткові касети для паперу, необхідно виконати відповідні налаштування драйвера принтера.

### Пов'язані відомості

- ➔ [«Налаштування додаткової касети для паперу у драйвері принтера — ОС Windows» на сторінці 130](#)
- ➔ [«Налаштування додаткової касети для паперу у драйвері принтера Mac OS» на сторінці 131](#)

## Помилка відсутності паперу

Якщо виникає помилка відсутності паперу, хоча папір було завантажено у подача паперу ззаду, завантажте його ще раз по центру подача паперу ззаду.

---



## Проблеми з живленням та панеллю керування

### Живлення не вмикається

- Переконайтеся у надійності підключення шнуру живлення.
- Натисніть і утримуйте кнопку  протягом довшого періоду часу.

## Вирішення проблем

### Живлення не вимикається

Натисніть і утримуйте кнопку  протягом довшого періоду часу. Якщо принтер не вдалось відключити від подачі живлення, витягніть шнур живлення з розетки. Щоб запобігти висушуванню друкувальної голівки принтера, ввімкніть, а потім вимкніть принтер, натиснувши кнопку .

### Автоматичне вимкнення живлення

- Виберіть пункт **Налаш.** > **Загальні налаштування** > **Основні налашт.** > **Налашт. вимк. живл.**, а потім вимкніть параметри **Вимик. живл., якщо пристрій неакт.** та **Вимик. живл., якщо пристрій відключ.**
- Виберіть пункт **Налаш.** > **Загальні налаштування** > **Основні налашт.**, а потім вимкніть параметр **Вимкнути таймер.**

#### *Примітка.*

*Продукт може мати цю функцію **Налашт. вимк. живл** або **Вимкнути таймер**, залежно від місця здійснення покупки.*

### РК-екран стає темним

Принтер знаходиться у режимі сну. Натисніть будь-яку кнопку, щоб повернути РК-екран у попередній стан.

### Не вдається виконати друк з панелі керування

Якщо увімкнена функція обмеження користувачів, то для здійснення друку необхідно ввести ID користувача і пароль. Якщо ви не знаєте пароль, зв'яжіться із адміністратором принтера.

---

## Не вдається надрукувати з комп'ютера

### Перевірка підключення (USB)

- Правильно під'єднайте USB-кабель до принтера та комп'ютера.
- Якщо використовується концентратор USB, спробуйте підключити принтер безпосередньо до комп'ютера.
- Якщо USB-кабель не розпізнається, змініть порт або поміняйте USB-кабель.

## Вирішення проблем

- ❑ Якщо друк через USB-кабель виконати не вдається, спробуйте такі дії.

Відключіть USB-кабель від комп'ютера. Клацніть правою кнопкою на піктограмі принтера, відображеній на комп'ютері, після чого виберіть **Видалити пристрій**. Тепер підключіть USB-кабель до комп'ютера та запустіть пробний друк.

Повторно встановіть USB-підключення, виконуючи кроки зі зміни способу підключення до комп'ютера, наведені в цьому посібнику. Щоб отримати більш докладні відомості, див. посилання на пов'язану інформацію нижче.

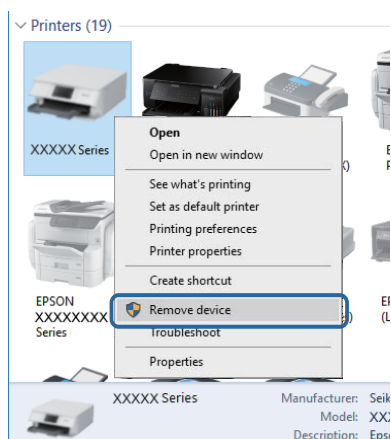

## Перевірка підключення (мережі)

- ❑ Виберіть **Налаш. > Загальні налаштування > Налаштування мережі > Перевірка підключення до мережі**, а тоді надрукуйте звіт мережевого з'єднання. Якщо у звіті вказано, що з'єднання немає, перевірте звіт та зверніться до адміністратора принтера.
- ❑ Якщо проблему не вирішено, зверніться до адміністратора принтера.

## Перевірка програмного забезпечення та даних

- ❑ Переконайтеся, що встановлено оригінальний драйвер принтера Epson. Якщо оригінальний драйвер принтера Epson не встановлено, доступні функції буде обмежено. Рекомендуємо використовувати оригінальний драйвер принтера Epson. Щоб отримати більш докладні відомості, див. посилання на пов'язану інформацію нижче.
- ❑ Якщо ви друкуєте зображення великого обсягу, комп'ютер може мати недостатньо пам'яті. Друкуйте зображення з меншою роздільною здатністю або меншого розміру.

### Пов'язані відомості

- ➔ [«Перевірка оригінальних драйверів принтера Epson» на сторінці 104](#)

## Перевірка оригінальних драйверів принтера Epson

Ви можете перевірити, чи на вашому комп'ютері встановлено оригінальний драйвер принтера Epson, у один із наведених нижче способів.



## Вирішення проблем

### Windows

Виберіть **Панель керування > Переглянути принтери та пристрої (Принтери, Принтери та факси)**, після чого виконайте наведені нижче дії, щоб відкрити вікно властивостей сервера друку.

- Windows 10/Windows 8.1/Windows 8/Windows 7/Windows Server 2016/Windows Server 2012 R2/Windows Server 2012/Windows Server 2008 R2

Клацніть піктограму принтера, після вгорі вікна виберіть **Властивості сервера друку**.

- Windows Vista/Windows Server 2008

Клацніть правою кнопкою миші на папці **Принтери**, після чого виберіть **У режимі адміністратора > Властивості сервера**.

- Windows XP/Windows Server 2003 R2/Windows Server 2003

У меню **Файл** виберіть **Властивості сервера**.

Клацніть вкладку **Драйвер**. Якщо ім'я вашого принтера є у списку, це означає, що на комп'ютері встановлено оригінальний драйвер принтера Epson.

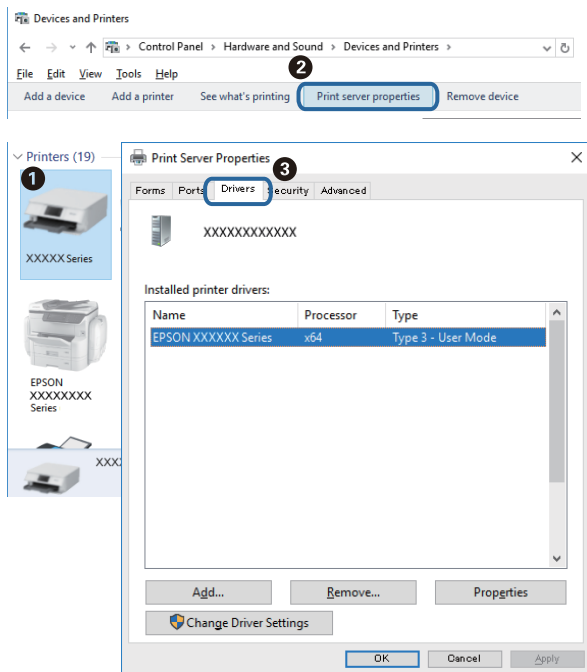

### Mac OS

Виберіть пункт **Системні параметри** з меню  > **Принтери та сканери** (або **Друк і сканування**, **Друк і факс**), після чого виберіть принтер. Клацніть **Параметри та забезпечення**, і якщо у вікні відображаються

## Вирішення проблем

вкладки **Параметри** і **Утиліта**, це означає, що на комп'ютері інстальовано оригінальний драйвер принтера Epson.

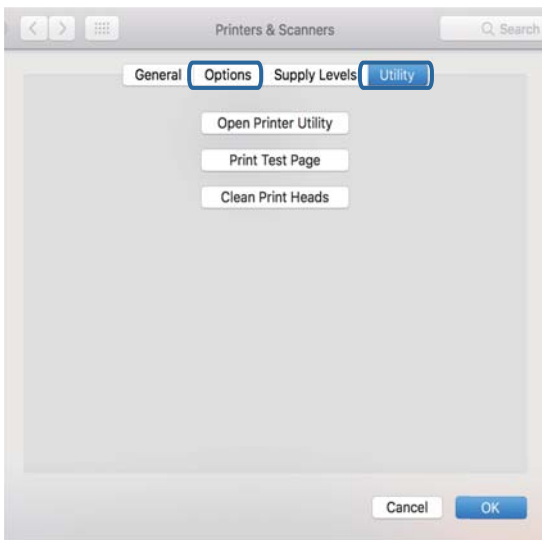

### Пов'язані відомості

➔ [«Інсталяція найновіших програм» на сторінці 93](#)

## Перевірка стану принтера з комп'ютера (ОС Windows)

Клацніть елемент **Черга друку** на вкладці драйвера принтера **Сервіс** та перевірте вказані нижче пункти.

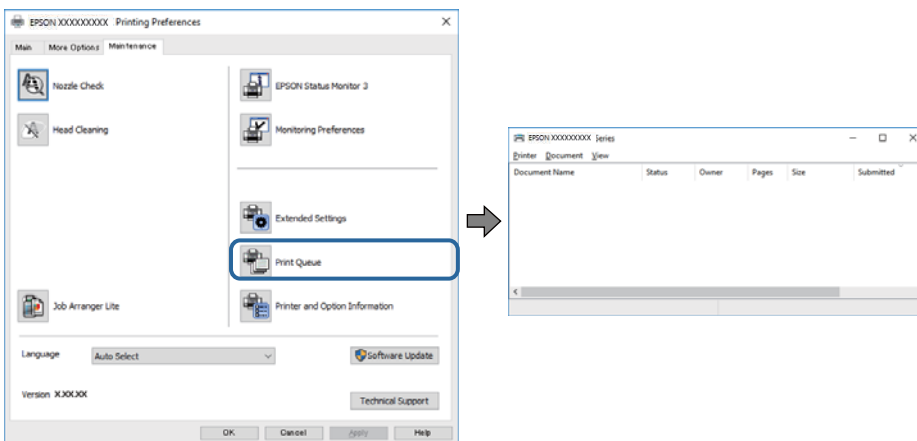

Перевірте наявність призупинених завдань на друк.

Якщо залишилися непотрібні дані, виберіть **Очистити чергу друку** з меню **Принтер**.

## Вирішення проблем

- ❑ Переконайтеся, що принтер не знаходиться в автономному режимі або в режимі очікування.

Якщо принтер знаходиться в автономному режимі чи в режимі очікування, очистіть налаштування автономного режиму чи режиму очікування в меню **Принтер**.

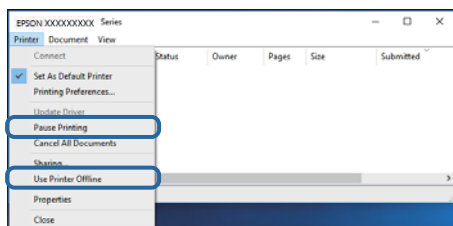

- ❑ Переконайтеся, що принтер обрано за замовчуванням з меню **Принтер** (в пункті меню повинна стояти позначка).

Якщо принтер не обрано за замовчуванням, налаштуйте його в якості принтера за замовчуванням. Якщо на **Панель керування > Переглянути принтери та пристрої (Принтери, Принтери та факси)** розташовано кілька піктограм, див. нижче, щоб вибрати потрібну.

Приклад)

USB-підключення: EPSON серії XXXX

Мережне підключення: EPSON серії XXXX (мережа)

Якщо ви інсталиювали драйвер принтера кілька разів, можливо, було створено копії драйвера принтера. Якщо створено копії, наприклад «EPSON XXXX Series (копія 1)», клацніть правою кнопкою миші на піктограму копії драйвера, після чого клацніть **Видалити пристрій**.

- ❑ Переконайтеся, що вибрано правильний порт у пункті **Властивості > Порт** у меню **Принтер**, як зазначено нижче.

Виберіть «USBXXX» для USB-з'єднання або «EpsonNet Print Port» для мережевого з'єднання.

## Перевірка стану принтера з комп'ютера (Mac OS)

- ❑ Принтер може не друкувати, якщо активована функція обмеження користувача. Зверніться до адміністратора принтера.

- ❑ Переконайтеся, що статус принтера не **Пауза**.

Оберіть **Обрані налаштування системи** з меню  > **Принтери та сканери** (або **Друк і сканування, Друк і факс**), а потім двічі клацніть принтер. Якщо роботу принтера призупинено, натисніть **Відновити роботу** (або **Відновити роботу принтера**).

## Не вдається друкувати з iPhone або iPad

- ❑ Підключіть iPhone або iPad до тієї самої мережі (SSID), що й комп'ютер.

- ❑ Уведіть **Автовідображення Налашт. паперу** у вказаному нижче меню.

**Налашт.** > **Загальні налаштування** > **Налаштування принтера** > **Налашт. джер. паперу** > **Автовідображення Налашт. паперу**

- ❑ Увімкніть налаштування AirPrint у меню Web Config.

**Пов'язані відомості**

➔ «Програма для налаштування операцій принтера (Web Config)» на сторінці 91

---

## Проблеми друку

### Налаштування якості друку

Якщо ви помітили зміщені вертикальні лінії, розмитість зображення або горизонтальні смуги, налаштуйте якість друку.

**Примітка.**

Якщо після вирівнювання друкувальної голівки змінилося середовище або тип паперу, можливо, потрібно виконати вирівнювання друкувальної голівки ще раз.

1. Завантажте папір формату А4 у касета для паперу 1.

2. Виберіть **Обслугов.** із головного екрану.

Щоб вибрати елемент, перемістіть фокус на нього за допомогою кнопок ▲ ▼ ◀ ▶, після чого натисніть кнопку ОК.

3. Виберіть **Налаштування якості друку.**

4. Дотримуючись інструкцій, що відображаються на екрані, виконайте перевірку принтера, щоб покращити якість друку.

Якщо з'явиться повідомлення з рекомендацією очистити друкувальну голівку, виконайте очищення друкувальної голівки.

5. Дотримуючись інструкцій, що відображаються на екрані, надрукуйте шаблони для вирівнювання друкувальної голівки, а тоді вирівняйте друкувальну голівку.

- Цей шаблон дає змогу виконати вирівнювання, якщо надруковане зображення виглядає розмитим.  
Знайдіть шаблон, де найменше пропусків, та виберіть його номер.

#1



## Вирішення проблем

- ❑ Цей шаблон дає змогу виконати вирівнювання, якщо лінії вертикальної лінійки зміщено. Знайдіть і виберіть номер шаблону, який містить найменше нерівних вертикальних ліній.

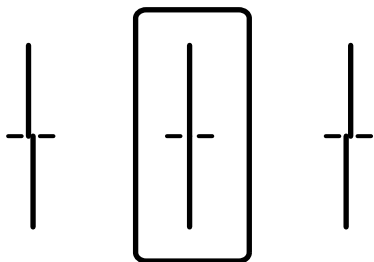

- ❑ Цей шаблон дає змогу виконати вирівнювання, якщо помітні горизонтальні смуги на однаковій відстані. Знайдіть і виберіть номер шаблону з найменшими розривами і накладеннями.

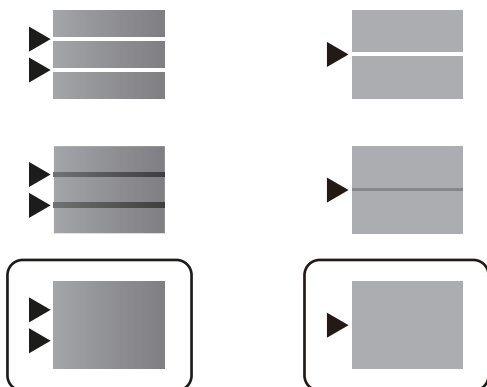

### Пов'язані відомості

➔ [«Завантаження паперу в Касета для паперу» на сторінці 25](#)

## Роздруківка потерта або відсутній колір

Якщо ви тривалий час не користувалися принтером, сопла друкувальної головки можуть бути забиті, тому через них не проходять краплі чорнил. Запустіть перевірку сопел, а тоді очистіть друкувальну головку, якщо будь-яке з сопел забите.

### Пов'язані відомості

➔ [«Перевірка та очищення друкувальної головки» на сторінці 86](#)

## З'являються смуги



Сопла друкувальної голівки забруднено. Проведіть перевірку сопел, щоб побачити, чи не засмічені сопла друкувальної голівки. Очистіть друкувальну голівку, якщо будь-яке з сопел забите.

### Пов'язані відомості

➔ [«Перевірка та очищення друкувальної голівки» на сторінці 86](#)

## Кольорові смуги, що друкуються з інтервалом приблизно 3.3 см

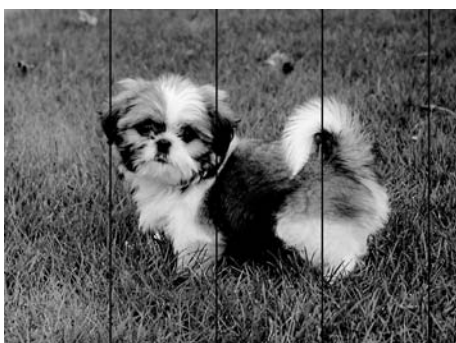

- Виберіть налаштування типу паперу, що відповідають типу паперу, завантаженому в принтер.
- Відрегулюйте друкувальну голівку за допомогою функції **Налаштування якості друку**.
- Під час друку на звичайному папері використовуйте налаштування підвищеної якості друку.

### Пов'язані відомості

- ➔ [«Перелік типів паперу» на сторінці 32](#)
- ➔ [«Налаштування якості друку» на сторінці 108](#)

## Розмиті роздруківки, вертикальні смуги або неоднорідність ліній



enthalten alle  
Aufdruck. W  
↓ 5008 "Regel

Відрегулюйте друкувальну голівку за допомогою функції **Налаштування якості друку**.

### Пов'язані відомості

➔ [«Налаштування якості друку» на сторінці 108](#)

## Навіть після вирівнювання друкувальної головки якість друку не покращується

Під час двонапрявленого друку (або високошвидкісного), друкувальна голівка буде друкувати, рухаючись в обох напрямках, і вертикальні лінії можуть не збігатися. Якщо якість друку не покращиться, вимкніть функцію двонапрявленого (або високошвидкісного) друку. Вимкнення цієї функції може призвести до сповільнення друку.

### Windows

Скасуйте вибір **Всока швидкість** на вкладці **Додаткові настройки** драйвера принтера.

### Mac OS

Виберіть пункт **Системні параметри** з меню  > **Принтери та сканери** (або **Друк і сканування**, **Друк і факс**), а потім виберіть принтер. Натисніть **Параметри та забезпечення** > **Додаткові параметри** (або **Драйвер**). Оберіть значення **Вимк.** для параметра **Високошвидкісний друк**.

## Низька якість друку

Перевірте вказані нижче рішення, якщо якість друку низька через розмиті роздруківки, відсутні кольори, побляклі кольори, неоднорідність ліній на роздруківках.

### Перевірка принтера

Використовуйте функцію **Налаштування якості друку**.

- Запустіть перевірку сопел, а тоді очистіть друкувальну голівку, якщо будь-яке з сопел забите.
- Вирівняйте друкувальну голівку.

### Перевірка паперу

- Використовуйте папір, який підтримує принтер.
- Не друкуйте на вологому, пошкодженому або старому папері.

## Вирішення проблем

- Якщо папір згорнувся або конверт набрав повітря, розпрямте їх.
- Не складайте папір у стос одразу після друку.
- Дайте роздруківкам повністю висохнути, перш ніж класти їх у файл або виставляти. Під час висихання роздруківок уникайте потрапляння прямих сонячних променів, не використовуйте фен і не торкайтеся друкованої сторони паперу.
- Під час друку зображень або фотографій Epson рекомендує використовувати оригінальний папір Epson, а не простий. Друк на лицьовій стороні оригінального паперу Epson.

### Перевірка налаштувань принтера

- Виберіть налаштування типу паперу, що відповідають типу паперу, завантаженому в принтер.
- Друкуйте з вищими параметрами якості друку.

### Перевірка контейнер з чорнилом

- Намагайтеся використовувати оригінальні контейнери з чорнилами Epson. Цей пристрій виготовлений так, що він регулює кольори на основі оригінальних контейнери з чорнилами Epson. Використання неоригінальних контейнери з чорнилами може призвести до погіршення якості друку.
- Epson рекомендує використовувати контейнер з чорнилом до дати, вказаної на упаковці.

### Пов'язані відомості

- ➔ [«Налаштування якості друку» на сторінці 108](#)
- ➔ [«Доступний папір та ресурс завантаження» на сторінці 22](#)
- ➔ [«Перелік типів паперу» на сторінці 32](#)
- ➔ [«Застереження щодо використання паперу» на сторінці 25](#)

## Папір подряпаний або потертий

- Коли з'являються горизонтальні смуги або якщо папір подряпаний вгорі чи внизу, завантажте папір у правильному напрямку та посуньте бічні напрямні до країв паперу.

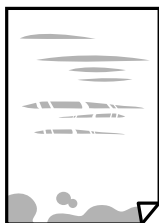

- Якщо з'являються вертикальні смуги або папір подряпаний, очистіть шлях проходження паперу.



- Покладіть папір на рівну поверхню, щоб побачити, чи він не закручений. Якщо так, випряміть його.



## Вирішення проблем

- Під час друку на товстому папері друкувальні голівка перебуває близько до поверхні друку, тому папір може затертися. У цьому разі ввімкніть параметр зменшення затирання. Якщо ви ввімкнете цей параметр, якість друку може погіршитися або швидкість друку може зменшитися.
- Панель керування  
Оберіть пункт **Налаш.** > **Загальні налаштування** > **Налаштування принтера** на головному екрані та ввімкніть параметр **Щільний папір**.
- Windows  
Клацніть **Розширені параметри** на вкладці драйвера принтера **Сервіс** та оберіть **Щільний папір і конверти**.
- Mac OS  
Виберіть пункт **Системні параметри** з меню  > **Принтери та сканери** (або **Друк і сканування, Друк і факс**), а потім виберіть принтер. Натисніть **Параметри та забезпечення** > **Додаткові параметри** (або **Драйвер**). Виберіть значення **Увімк.** для параметра **Щільний папір і конверти**.
- Під час двостороннього друку вручну, перевірте, чи повністю висохло чорнило перш ніж повторно завантажувати папір.

### Пов'язані відомості

- ➔ [«Завантаження паперу в Касета для паперу» на сторінці 25](#)
- ➔ [«Завантаження паперу в Задне гніздо под. пап.» на сторінці 28](#)
- ➔ [«Очищення шляху проходження паперу в разі розтирання чорнил» на сторінці 89](#)

## Папір подряпався під час автоматичного 2-стороннього друку

У разі використання функції автоматичного двостороннього друку і друку даних високої щільності, наприклад, зображень чи графіків, налаштуйте щільність друку на нижчі значення, а час висихання на вищі.

### Пов'язані відомості

- ➔ [«Налаштування принтера» на сторінці 34](#)

## Надруковані фотографії липкі

Можливо, друк здійснюється на неправильній стороні фотопаперу. Переконайтесь, що ви друкуєте на стороні, призначеній для друку.

У разі друку на неправильній стороні фотопаперу потрібно почистити паперовий тракт.

### Пов'язані відомості

- ➔ [«Очищення шляху проходження паперу в разі розтирання чорнил» на сторінці 89](#)

## Положення, розмір або краї роздруківки неправильні

- Завантажте папір у правильному напрямку, а потім пересуньте бічні напрямні до країв паперу.
- Виберіть відповідний параметр розміру паперу.

## Вирішення проблем

- Налаштуйте поля у програмі так, щоб вони потрапляли в межі ділянки друку.

### Пов'язані відомості

- ➔ [«Завантаження паперу в Касета для паперу» на сторінці 25](#)
- ➔ [«Завантаження паперу в Задне гніздо под. пап.» на сторінці 28](#)
- ➔ [«Площа друку» на сторінці 118](#)

## Надруковані символи неправильні або спотворені

- Правильно під'єднайте шнур USB до принтера й комп'ютера.
- Якщо є будь-які призупинені завдання друку, надруковані символи можуть бути спотворені.
- Не переводьте комп'ютер у **Режим глибокого сну** або **Режим сну** під час друку. Сторінки спотвореного тексту можуть бути віддруковані після наступного увімкнення комп'ютера.
- У разі використання драйвера принтера, який використовувався раніше, надруковані символи можуть бути спотворені. Переконайтесь, що драйвер принтера, що використовується, призначено для цього принтера. Перевірте назву принтера вгорі вікна драйвера принтера.

## Надруковане зображення перевернуте

Очистіть будь-яке налаштування дзеркального зображення в драйвері принтера або в застосунку.

- Windows  
Скасуйте вибір **Дзеркальне зображення** на вкладці **Додаткові настройки** драйвера принтера.
- Mac OS  
Очистьте **Дзеркальне зображення** в діалоговому вікні друку, у меню **Настройки друку**.

## Подібний до мозаїки шаблон на роздруківках

Під час друку зображень або фотографій, друкуйте дані високої роздільної здатності. Зображення з веб-сайтів зазвичай мають низьку роздільну здатність, хоча на екрані вони можуть виглядати нормально, а тому і якість друку буде погіршена.

## Помилковий двосторонній друк

Вимкніть усі налаштування двостороннього друку у драйвері принтера.

- Windows  
Виберіть **Викл.** із **Двосторонній друк** у вкладці **Головне** драйвера принтера.
- Mac OS  
Виберіть **Вимк.** із **Двосторонній друк** у меню діалогового вікна друку **Параметри двостороннього друку**.

## Проблеми друку не усунені

Якщо ви спробували всі рішення і не вирішили проблему, спробуйте видалити і повторно встановити драйвер принтера.



### Пов'язані відомості

- ➔ [«Видалення застосунків» на сторінці 96](#)
- ➔ [«Інсталяція найновіших програм» на сторінці 93](#)

---

## Інші проблеми друку

### Друк надто повільний

- Закрийте будь-які непотрібні програми.
- Зменште налаштування якості друку. Високоякісний друк уповільнює швидкість друку.
- Увімкніть двонапрямлені (або високошвидкісні) налаштування. Після активації налаштування друкувальна голівка буде друкувати, рухаючись в обох напрямках, а швидкість друку збільшиться.
  - Windows  
Виберіть **Всока швидкість** у вкладці драйвера принтера **Додаткові настройки**.
  - Mac OS  
Виберіть пункт **Системні параметри** з меню  > **Принтери та сканери** (або **Друк і сканування, Друк і факс**), а потім виберіть принтер. Натисніть **Параметри та забезпечення** > **Додаткові параметри** (або **Драйвер**). Оберіть значення **Увімк.** для параметра **Високошвидкісний друк**.
- Деактивуйте тихий режим. Дана функція уповільнює швидкість друку.
  - Панель керування  
Виберіть  **ON** на головному екрані та вимкніть **Реж. без пов-нь**.
  - Windows  
Виберіть **Викл.** як налаштування **Реж. без пов-нь** на вкладці драйвера принтера **Головне**.
  - Mac OS  
Виберіть пункт **Системні параметри** з меню  > **Принтери та сканери** (або **Друк і сканування, Друк і факс**), а потім виберіть принтер. Натисніть **Параметри та забезпечення** > **Додаткові параметри** (або **Драйвер**). Оберіть значення **Вимк.** для параметра **Реж. без пов-нь**.
- Під час двостороннього друку друкується та висушується одна сторона паперу, а тоді друкується інша сторона. Оскільки час висушування різний залежно від умов навколишнього середовища, зокрема температури або вологості, швидкість друку може знизитися.

### Друк значно сповільнюється у разі тривалого друку

Друк сповільнюється для того, щоб запобігти перегріванню та пошкодженню механізму принтера. Проте, ви можете продовжити друк. Щоб повернутися до нормальної швидкості друку, залиште принтер без

роботи щонайменше на 30 хвилин. Принтер не повернеться до нормальної швидкості, якщо просто вимкнути живлення.

## Не вдається скасувати друк на комп'ютері під керуванням ОС Mac OS X v10.6.8

Якщо потрібно зупинити друк з комп'ютера, виконайте зазначені нижче налаштування.

Запустіть Web Config, тоді виберіть **Port9100** як параметр пункту **Протокол найвищого пріоритету** в меню **Параметри AirPrint**. Оберіть пункт **Обрані налаштування системи** у меню  > **Принтери та сканери** (або **Друк і сканування**, **Друк і факс**), видаліть принтер і знову додайте його.

---

## Проблеми драйвера принтера PostScript

### *Примітка.*

*Пункти меню та текст на драйвері принтера можуть відрізнятися в залежності від обладнання вашого комп'ютера.*

## Принтер не друкує при використанні принтера драйвера PostScript

- Встановіть налаштування **Мова друку** на значення **Автоматичний** або **PS3** на панелі керування.
- Для Windows: якщо надіслано багато завдань на друк, принтер може відмовитися друкувати. Оберіть пункт **Надсилати безпосередньо на принтер** на вкладці **Додатково** у властивостях принтера.

### Пов'язані відомості

➔ [«Налаштування принтера» на сторінці 34](#)

## Принтер не друкує правильно при використанні драйвера принтера PostScript

- Якщо файл створений в застосунку, який дозволяє змінити формат даних, наприклад, Adobe Photoshop, переконайтеся, що параметри застосунку відповідають налаштуванням драйвера принтера.
- EPS-файли можуть бути створені у двійковому форматі і друкуватися неправильно. Під час створення EPS-файлу в застосунку встановіть формат ASCII.
- У випадку Windows, принтер не може друкувати двійкові дані, якщо він під'єднаний до комп'ютера за допомогою USB-інтерфейсу. Встановіть налаштування **Протокол виводу** на вкладці **Налаштування пристрою** у властивостях принтера на значення **ASCII** або **TBCP**.
- Для Windows: оберіть відповідні шрифти для заміни на вкладці **Налаштування пристрою** у властивостях принтера.

## Швидкість друку при використанні принтера драйвера PostScript занадто низька

Встановіть налаштування **Print Quality** у принтері драйвера на **Fast**.

---

## Інші проблеми

### Під час дотику до принтера виникає незначний удар електричним струмом

Якщо до комп'ютера підключено багато периферійних пристроїв, ви можете відчутти незначний удар електричним струмом, коли торкаєтесь принтера. Підключіть заземлювач до комп'ютера, який підключено до принтера.

### Гучні звукові сигнали

Якщо звукові сигнали занадто гучні, увімкніть **Реж. без пов-нь**. Ця функція сповільнить швидкість друку.

- Панель керування

Виберіть  на головному екрані та активуйте режим **Реж. без пов-нь**.

- Драйвер принтера Windows

Увімкніть **Реж. без пов-нь** у вкладці **Головне**.

- Драйвер принтера Mac OS

Виберіть пункт **Системні параметри** з меню  > **Принтери та сканери** (або **Друк і сканування**, **Друк і факс**), а потім виберіть принтер. Натисніть **Параметри та забезпечення** > **Додаткові параметри** (або **Драйвер**). Оберіть значення **Увімк.** для параметра **Реж. без пов-нь**.

### Забули ваш пароль

Якщо забули пароль адміністратора, зверніться в службу підтримки компанії Epson.

#### Пов'язані відомості

➔ [«Звернення у відділ підтримки компанії Epson» на сторінці 139](#)

### Блокування застосунку через брандмауер (лише для Windows)

Додайте програму до Windows. У налаштуваннях безпеки на **панелі керування** брандмауер дозволив програму.

# Додаток

## Технічні характеристики

### Технічні характеристики принтера

Розташування сопла друкувальної голівки	Сопла для чорних чорнил: 1600	
Вага паперу*	Звичайний папір	від 64 до 90 г/м <sup>2</sup> (17 до 24 фунтів)
	Щільний папір	від 91 до 256 г/м <sup>2</sup> (25 до 68 фунтів)
	Конверти	Конверт #10, DL, C6: 75 до 90 г/м <sup>2</sup> (20 до 24 фунтів) Конверт C4: від 80 до 100 г/м <sup>2</sup> (21 до 26 фунтів)

\* Навіть якщо товщина паперу перебуває в межах цього діапазону, папір може не подаватися у принтер або може бути небажаний вплив на результат друку залежно від властивостей або якості паперу.

### Площа друку

Якість друку може погіршитися на затінених ділянках у зв'язку з механізмом друку.

### Окремі аркуші

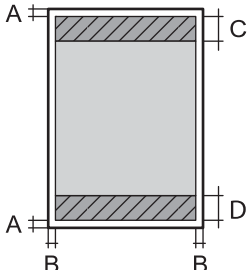
	A	3.0 мм (0.12 дюйма)
	B	3.0 мм (0.12 дюйма)
	C	47.0 мм (1.85 дюйма)
	D	45.0 мм (1.77 дюйма)

### Конверти

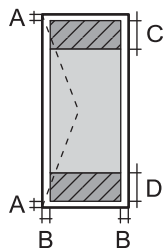
	A	3.0 мм (0.12 дюйма)
	B	Окрім формату C4: 5.0 мм (0.20 дюйма) C4: 9.5 мм (0.37 дюйма)
	C	18.0 мм (0.71 дюйма)
	D	47.0 мм (1.85 дюйма)

## Додаток

## Технічні характеристики інтерфейсу

Для комп'ютера	Hi-Speed USB
----------------	--------------

## Список мережевих функцій

## Функції мережі та IPv4/IPv6

Функції		Підтримувані	Примітки	
Мережевий друк	EpsonNet Print (Windows)	IPv4	✓	-
	Standard TCP/IP (Windows)	IPv4, IPv6	✓	-
	Друк WSD (Windows)	IPv4, IPv6	✓	Windows Vista або пізнішої версії
	Друк у Bonjour (Mac OS)	IPv4, IPv6	✓	-
	Друк в IPP (Windows, Mac OS)	IPv4, IPv6	✓	-
	Друк UPnP	IPv4	-	Засіб передачі інформації
	Друк PictBridge (Wi-Fi)	IPv4	-	Цифрова камера
	Epson Connect (друк повідомлень електронної пошти, дистанційний друк)	IPv4	✓	-
	AirPrint (iOS, Mac OS)	IPv4, IPv6	✓	iOS 5 або пізнішої версії, Mac OS X v10.7 або пізнішої версії
	Google Cloud Print	IPv4, IPv6	✓	-
Мережеве сканування	Epson Scan 2	IPv4, IPv6	-	-
	Event Manager	IPv4	-	-
	Epson Connect (Сканувати у хмару)	IPv4	-	-
	AirPrint (Сканування)	IPv4, IPv6	-	-
	Пристрій АПД (двостороннє сканування)		-	-
Факс	Надсилання факсу	IPv4	-	-
	Отримання факсу	IPv4	-	-
	AirPrint (Faxout)	IPv4, IPv6	-	-

## Додаток

## Технічні характеристики Wi-Fi

Стандарти	IEEE 802.11b/g/n* <sup>1</sup>
Діапазон частот	2,4 ГГц
Максимальна потужність радіочастоти, що передається	20 dBm (EIRP)
Режими координації	Інфраструктура, Wi-Fi Direct (Простий режим AP)* <sup>2</sup>
Захищені технології бездротового зв'язку* <sup>3</sup>	WEP (64/128 біт), WPA2-PSK (AES)* <sup>4</sup> , WPA2-Enterprise (AES)

\*1 Стандарт доступний IEEE 802.11n тільки для HT20.

\*2 Не підтримується для IEEE 802.11b.

\*3 Wi-Fi Direct підтримує тільки протокол WPA2-PSK (AES).

\*4 Сумісний з протоколом WPA2, підтримка протоколів WPA/WPA2 Personal.

## Технічні характеристики Ethernet

Стандарти	IEEE802.3i (10BASE-T)* <sup>1</sup> IEEE802.3u (100BASE-TX) IEEE802.3ab (1000BASE-T)* <sup>1</sup> IEEE802.3az (Energy Efficient Ethernet)* <sup>2</sup>
Режим зв'язку	Автоматичний, 10 Мбіт/с повний дуплекс, 10 Мбіт/с напівдуплекс, 100 Мбіт/с повний дуплекс, 100 Мбіт/с напівдуплекс
Роз'єм	RJ-45

\*1 Щоб уникнути ризику втручання радіохвиль використовуйте кабель STP (екранована вита пара) категорії вище 5e.

\*2 Підключений пристрій повинен відповідати стандартам IEEE802.3az.

## Протокол захисту

IEEE802.1X*	
IPsec/Фільтрування IP	
SSL/TLS	HTTPS Сервер/Клієнт
	IPPS
SMTPS (STARTTLS, SSL/TLS)	
SNMPv3	

\* Для з'єднання необхідно використовувати пристрій, що відповідає вимогам IEEE802.1X.



## Додаток

## Сумісність з PostScript рівня 3

Функція PostScript, що використовується на цьому принтері, сумісна з PostScript рівня 3.

## Підтримка сторонніх послуг

AirPrint	Друк	iOS 5 або пізнішої версії/Mac OS X v10.7.x або пізнішої версії
Google Cloud Print		

## Розміри

## Тільки принтер

Розміри	<p>Зберігання</p> <ul style="list-style-type: none"> <li><input type="checkbox"/> Ширина: 425 мм (16.7 дюйм.)</li> <li><input type="checkbox"/> Глибина<sup>*1</sup>: 535 мм (21.1 дюйм.)</li> <li><input type="checkbox"/> Висота: 357 мм (14.1 дюйм.)</li> </ul> <p>Друк</p> <ul style="list-style-type: none"> <li><input type="checkbox"/> Ширина: 425 мм (16.7 дюйм.)</li> <li><input type="checkbox"/> Глибина: 578 мм (22.8 дюйм.)</li> <li><input type="checkbox"/> Висота: 449 мм (17.7 дюйм.)</li> </ul>
Вага <sup>*2</sup>	Приблизно 14.9 кг (32.8 фунтів)

\*1 З встановленим зовнішнім лотком.

\*2 Без контейнер з чорнилом та кабелю живлення.

## Принтери з додатковим обладнанням

Далі подано розміри принтерів із 1 додатковими касетами для паперу.

Розміри	<p>Зберігання</p> <ul style="list-style-type: none"> <li><input type="checkbox"/> Ширина: 425 мм (16.7 дюйм.)</li> <li><input type="checkbox"/> Глибина<sup>*1</sup>: 535 мм (21.1 дюйм.)</li> <li><input type="checkbox"/> Висота: 457 мм (18.0 дюйм.)</li> </ul> <p>Друк</p> <ul style="list-style-type: none"> <li><input type="checkbox"/> Ширина: 425 мм (16.7 дюйм.)</li> <li><input type="checkbox"/> Глибина: 578 мм (22.8 дюйм.)</li> <li><input type="checkbox"/> Висота: 549 мм (21.6 дюйм.)</li> </ul>
Вага <sup>*2</sup>	Приблизно 19.5 кг (43.0 фунтів)

\*1 З встановленим зовнішнім лотком.

## Додаток

\*2 Без контейнер з чорнилом та кабелю живлення.

## Характеристики живлення

Модель	Модель 100–240 В	Модель 220–240 В
Діапазон номінальної частоти	50-60 Гц	50-60 Гц
Номінальний струм	0.6–0.3 А	0.3 А
Споживання електроенергії (із USB-з'єднанням)	Друк: приблизно 23 W (ISO/IEC24712) Режим готовності: приблизно 7 W Режим сну: близько 1.1 W Живлення вимкнено: близько 0.2 W	Друк: приблизно 23 W (ISO/IEC24712) Режим готовності: приблизно 7 W Режим сну: близько 1.1 W Живлення вимкнено: близько 0.2 W

**Примітка.**

- Щоб дізнатися напругу, див. етикетку на принтері.
- Для користувачів із Європи — див. подробиці щодо енергоспоживання на веб-сайті.  
<http://www.epson.eu/energy-consumption>

## Технічні характеристики навколишнього середовища

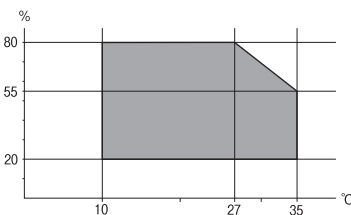
Експлуатація	<p>Використовуйте принтер в межах діапазону, що вказаний на графіку нижче.</p>  <p>Температура: 10–35 °C (50–95 °F) Відносна вологість: від 20 до 80% (без конденсації)</p>
Зберігання	<p>Температура: -20–40 °C (-4–104 °F)* Відносна вологість: 5-85% (без конденсації)</p>

\* Протягом одного місяця можна зберігати за температури 40 °C (104 °F).

## Умови експлуатації для Контейнери з чорнилами

Температура зберігання	-30 до 40 °C (-22 до 104 °F)*
Температура замерзання	-13 °C (8.6 °F) Чорнило тане і може використовуватися, пробувши у приміщенні при температурі 25°C (77°F) близько 5 годин.

## Додаток

\* Протягом одного місяця можна зберігати за температури 40 °C (104 °F).

## Системні вимоги

- Windows 10 (для 32- і 64-розрядної ОС)/Windows 8.1 (для 32- і 64-розрядної ОС)/Windows 8 (для 32- і 64-розрядної ОС)/Windows 7 (для 32- і 64-розрядної ОС)/Windows Vista (для 32- і 64-розрядної ОС)/Windows XP SP3 або новішої версії (для 32-розрядної ОС)/Windows XP Professional x64 Edition SP2 або новішої версії/Windows Server 2016/Windows Server 2012 R2/Windows Server 2012/Windows Server 2008 R2/Windows Server 2008/Windows Server 2003 R2/Windows Server 2003 SP2 або новішої версії
- macOS High Sierra/macOS Sierra/OS X El Capitan/OS X Yosemite/OS X Mavericks/OS X Mountain Lion/Mac OS X v10.7.x/Mac OS X v10.6.8

**Примітка.**

- Mac OS можуть не підтримувати певні програми або функції.*
- Файлова система UNIX (UFS) для Mac OS не підтримується.*

## Інформація про шрифт

## Шрифти, доступні для PostScript

Назва шрифту	Сімейство	Аналог HP
Nimbus Mono	Medium, Bold, Italic, Bold Italic	Courier
Letter Gothic	Medium, Bold, Italic	Letter Gothic
Nimbus Mono PS	Regular, Bold, Oblique, Bold Oblique	CourierPS
Nimbus Roman No4	Medium, Bold, Italic, Bold Italic	CG Times
URW Classico	Medium, Bold, Italic, Bold Italic	CG Omega
URW Coronet	-	Coronet
URW Clarendon Condensed	-	Clarendon Condensed
URW Classic Sans	Medium, Bold, Italic, Bold Italic	Univers
URW Classic Sans Condensed	Medium, Bold, Italic, Bold Italic	Univers Condensed
Antique Olive	Medium, Bold, Italic	Antique Olive
Garamond	Antiqua, Halbfett, Kursiv, Kursiv Halbfett	Garamond
Mauritius	-	Marigold
Algiers	Medium, Extra Bold	Albertus
NimbusSansNo2	Medium, Bold, Italic, Bold Italic	Arial
Nimbus Roman No9	Medium, Bold, Italic, Bold Italic	Times New Roman
Nimbus Sans	Medium, Bold, Oblique, Bold Oblique	Helvetica

## Додаток

Назва шрифту	Сімейство	Аналог HP
Nimbus Sans Narrow	Medium, Bold, Oblique, Bold Oblique	Helvetica Narrow
Palladio	Roman, Bold, Italic, Bold Italic	Palatino
URW Gothic	Book, Demi, Book Oblique, Demi Oblique	ITC Avant Garde
URW Bookman	Light, Demi, Light Italic, Demi Italic	ITC Bookman
URW Century Schoolbook	Roman, Bold, Italic, Bold Italic	New Century Schoolbook
Nimbus Roman	Medium, Bold, Italic, Bold Italic	Times
URW Chancery Medium Italic	-	ITC Zapf Chancery Italic
Symbol	-	Symbol
URW Dingbats	-	Wingdings
Dingbats	-	ITC Zapf Dingbats
Standard Symbol	-	SymbolPS

## Доступні шрифти для PCL (URW)

## Масштабовані шрифти

Назва шрифту	Сімейство	Аналог HP	Набір символів для PCL5
Nimbus Mono	Medium, Bold, Italic, Bold Italic	Courier	1
Letter Gothic	Medium, Bold, Italic	Letter Gothic	1
Nimbus Mono PS	Regular, Bold, Oblique, Bold Oblique	CourierPS	3
Nimbus Roman No4	Medium, Bold, Italic, Bold Italic	CG Times	2
URW Classico	Medium, Bold, Italic, Bold Italic	CG Omega	3
URW Coronet	-	Coronet	3
URW Clarendon Condensed	-	Clarendon Condensed	3
URW Classic Sans	Medium, Bold, Italic, Bold Italic	Univers	2
URW Classic Sans Condensed	Medium, Bold, Italic, Bold Italic	Univers Condensed	3
Antique Olive	Medium, Bold, Italic	Antique Olive	3
Garamond	Antiqua, Halfbrett, Kursiv, Kursiv Halfbrett	Garamond	3
Mauritius	-	Marigold	3
Algiers	Medium, Extra Bold	Albertus	3
NimbusSansNo2	Medium, Bold, Italic, Bold Italic	Arial	3

## Додаток

Назва шрифту	Сімейство	Аналог HP	Набір символів для PCL5
Nimbus Roman No9	Medium, Bold, Italic, Bold Italic	Times New	3
Nimbus Sans	Medium, Bold, Oblique, Bold Oblique	Helvetica	3
Nimbus Sans Narrow	Medium, Bold, Oblique, Bold Oblique	Helvetica Narrow	3
Palladio	Roman, Bold, Italic, Bold Italic	Palatino	3
URW Gothic	Book, Demi, Book Oblique, Demi Oblique	ITC Avant Garde Gothic	3
URW Bookman	Light, Demi, Light Italic, Demi Italic	ITC Bookman	3
URW Century Schoolbook	Roman, Bold, Italic, Bold Italic	New Century Schoolbook	3
Nimbus Roman	Medium, Bold, Italic, Bold Italic	Times	3
URW Chancery Medium Italic	-	ITC Zapf Chancery Medium Italic	3
Symbol	-	Symbol	4
URW Dingbats	-	Wingdings	5
Dingbats	-	ITC Zapf Dingbats	6
Standard Symbol	-	SymbolPS	4
URW David	Medium, Bold	HP David	7
URW Narkis	Medium, Bold	HP Narkis	7
URW Miryam	Medium, Bold, Italic	HP Miryam	7
URW Koufi	Medium, Bold	Koufi	8
URW Naskh	Medium, Bold	Naskh	8
URW Ryadh	Medium, Bold	Ryadh	8

## Точковий шрифт

Назва шрифту	Набір символів
Line Printer	9

## Точковий шрифт оптичного розпізнавання символів/штрихкоду (лише для PCL5)

Назва шрифту	Сімейство	Набір символів
OCR A	-	10
OCR B	-	11
Code39	9.37срі, 4.68срі	12

## Додаток

Назва шрифту	Сімейство	Набір символів
EAN/UPC	Medium, Bold	13

**Примітка.**

В залежності від щільності друку, якості або кольору паперу шрифти OCR A, OCR B, Code39, і EAN/UPC можуть бути нечитабельними. Перед друкуванням великої кількості матеріалу роздрукуйте пробний аркуш і переконайтеся, що шрифт можна прочитати.

## Перелік наборів символів

Принтер має доступ до різноманітних наборів символів. Багато із цих наборів відрізняються тільки у плані міжнародних символів, характерних для кожної мови.

Коли ви вирішуєте, який шрифт вибрати, ви повинні також вибрати набір символів, який буде використовуватися із даним шрифтом.

**Примітка.**

Оскільки більшість програмного забезпечення автоматично здійснює обробку шрифтів і символів, вам ймовірно, ніколи не знадобиться налаштувати параметри принтера. Однак, якщо ви створюєте власні програми управління принтером, або якщо ви використовуєте старе програмне забезпечення, яке не може керувати шрифтами, див. наступні розділи, у яких більш детально описана тема наборів символів.

## Перелік наборів символів для PCL 5

Назва набору символів	Атрибут	Класифікація шрифтів												
		1	2	3	4	5	6	7	8	9	10	11	12	13
Norweg1	0D	✓	✓	✓	-	-	-	-	-	-	-	-	-	-
Roman Extension	0E	-	-	-	-	-	-	-	-	✓	-	-	-	-
Italian	0I	✓	✓	✓	-	-	-	-	-	-	-	-	-	-
ECM94-1	0N	✓	✓	✓	-	-	-	-	-	✓	-	-	-	-
Swedis2	0S	✓	✓	✓	-	-	-	-	-	-	-	-	-	-
ANSI ASCII	0U	✓	✓	✓	-	-	-	✓	✓	-	-	-	-	-
UK	1E	✓	✓	✓	-	-	-	-	-	-	-	-	-	-
French2	1F	✓	✓	✓	-	-	-	-	-	-	-	-	-	-
German	1G	✓	✓	✓	-	-	-	-	-	-	-	-	-	-
Legal	1U	✓	✓	✓	-	-	-	-	-	✓	-	-	-	-
8859-2 ISO	2N	✓	✓	✓	-	-	-	-	-	✓	-	-	-	-
Spanish	2S	✓	✓	✓	-	-	-	-	-	-	-	-	-	-
ISO 8859/4 Latin 4	4N	✓	✓	✓	-	-	-	-	-	-	-	-	-	-

## Додаток

Назва набору символів	Атрибут	Класифікація шрифтів												
		1	2	3	4	5	6	7	8	9	10	11	12	13
Roman-9	4U	✓	✓	✓	-	-	-	-	-	-	-	-	-	-
PsMath	5M	✓	✓	✓	-	-	-	✓	✓	-	-	-	-	-
8859-9 ISO	5N	✓	✓	✓	-	-	-	-	-	✓	-	-	-	-
WiTurkish	5T	✓	✓	✓	-	-	-	-	-	-	-	-	-	-
MsPublishin	6J	✓	✓	✓	-	-	-	-	-	-	-	-	-	-
VeMath	6M	✓	✓	✓	-	-	-	-	-	-	-	-	-	-
8859-10ISO	6N	✓	✓	✓	-	-	-	-	-	✓	-	-	-	-
DeskTop	7J	✓	✓	✓	-	-	-	-	-	-	-	-	-	-
Math-8	8M	✓	✓	✓	-	-	-	✓	✓	-	-	-	-	-
Roman-8	8U	✓	✓	✓	-	-	-	-	-	✓	-	-	-	-
WiE.Europe	9E	✓	✓	✓	-	-	-	-	-	-	-	-	-	-
Pc1004	9J	✓	✓	✓	-	-	-	-	-	-	-	-	-	-
8859-15ISO	9N	✓	✓	✓	-	-	-	-	-	✓	-	-	-	-
PcTk437	9T	✓	✓	✓	-	-	-	-	-	-	-	-	-	-
Windows	9U	✓	✓	✓	-	-	-	-	-	-	-	-	-	-
PsText	10J	✓	✓	✓	-	-	-	-	-	-	-	-	-	-
IBM-US	10U	✓	✓	✓	-	-	-	-	-	✓	-	-	-	-
IBM-DN	11U	✓	✓	✓	-	-	-	-	-	✓	-	-	-	-
McText	12J	✓	✓	✓	-	-	-	-	-	-	-	-	-	-
PcMultiling	12U	✓	✓	✓	-	-	-	-	-	✓	-	-	-	-
VeInternati	13J	✓	✓	✓	-	-	-	-	-	-	-	-	-	-
PcEur858	13U	✓	✓	✓	-	-	-	-	-	-	-	-	-	-
VeUS	14J	✓	✓	✓	-	-	-	-	-	-	-	-	-	-
PiFont	15U	✓	✓	✓	-	-	-	-	-	-	-	-	-	-
PcE.Europe	17U	✓	✓	✓	-	-	-	-	-	-	-	-	-	-
Unicode 3.0	18N	✓	✓	✓	-	-	-	✓	✓	-	-	-	-	-
WiBALT	19L	✓	✓	✓	-	-	-	-	-	-	-	-	-	-
WiAnsi	19U	✓	✓	✓	-	-	-	-	-	-	-	-	-	-
PcBlt775	26U	✓	✓	✓	-	-	-	-	-	-	-	-	-	-
Pc866Cyr	3R	✓	✓	-	-	-	-	-	-	-	-	-	-	-

## Додаток

Назва набору символів	Атрибут	Класифікація шрифтів												
		1	2	3	4	5	6	7	8	9	10	11	12	13
Greek8	8G	✓	✓	-	-	-	-	-	-	-	-	-	-	-
WinGrk	9G	✓	✓	-	-	-	-	-	-	-	-	-	-	-
WinCyr	9R	✓	✓	-	-	-	-	-	-	-	-	-	-	-
Pc851Grk	10G	✓	✓	-	-	-	-	-	-	-	-	-	-	-
ISOCyr	10N	✓	✓	-	-	-	-	-	-	✓	-	-	-	-
Pc8Grk	12G	✓	✓	-	-	-	-	-	-	-	-	-	-	-
ISOGrk	12N	✓	✓	-	-	-	-	-	-	-	-	-	-	-
Pc866Ukr	14R	✓	✓	-	-	-	-	-	-	-	-	-	-	-
Hebrew7	0H	✓	-	-	-	-	-	✓	-	-	-	-	-	-
8859-8 ISO	7H	✓	-	-	-	-	-	✓	-	-	-	-	-	-
Hebrew8	8H	✓	-	-	-	-	-	✓	-	-	-	-	-	-
Pc862Heb	15H	✓	-	-	-	-	-	✓	-	-	-	-	-	-
PC-862, Hebrew	15Q	✓	-	-	-	-	-	✓	-	-	-	-	-	-
Arabic8	8V	-	-	-	-	-	-	-	✓	-	-	-	-	-
HPWARA	9V	-	-	-	-	-	-	-	✓	-	-	-	-	-
Pc864Ara	10V	-	-	-	-	-	-	-	✓	-	-	-	-	-
Symbol	19M	-	-	-	✓	-	-	-	-	-	-	-	-	-
Wingdings	579L	-	-	-	-	✓	-	-	-	-	-	-	-	-
ZapfDigsbats	14L	-	-	-	-	-	✓	-	-	-	-	-	-	-
OCR A	00	-	-	-	-	-	-	-	-	-	✓	-	-	-
OCR B	10	-	-	-	-	-	-	-	-	-	-	✓	-	-
OCR B Extension	3Q	-	-	-	-	-	-	-	-	-	-	✓	-	-
Code3-9	0Y	-	-	-	-	-	-	-	-	-	-	-	✓	-
EAN/UPC	8Y	-	-	-	-	-	-	-	-	-	-	-	-	✓

## Встановлення додаткових пристроїв

### Опис додаткової касети для паперу

Далі подано опис додаткової касети для паперу.



Optional Cassette Unit (C12C932871)

## Установлення додаткових касет для паперу



### Застереження.

- ❑ Переконайтеся, що ви вимкнули принтер, від'єднайте кабель живлення від принтера та від'єднайте всі кабелі перед початком установки. У випадку недотримання цих інструкцій шнур живлення може бути пошкоджений і спричинити пожежу або ураження електричним струмом.
- ❑ При підйомі принтера розмістіть руки, як показано нижче. Якщо ви піднімаєте принтер у іншому положенні, принтер може впасти, або ви можете прищемити пальці при розміщенні принтера.

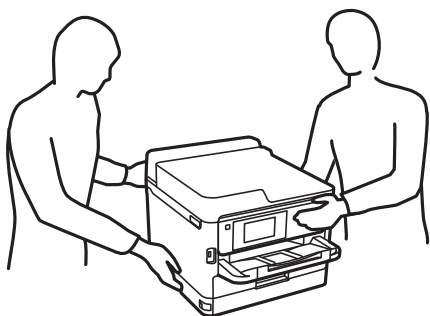

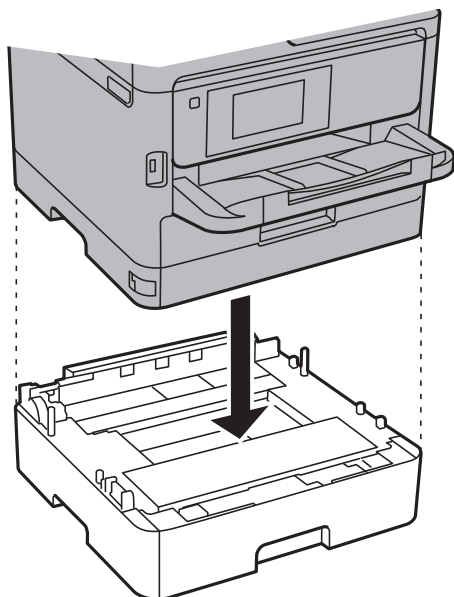

1. Вимкніть принтер, натиснувши кнопку , а потім від'єднайте шнур живлення.
2. Від'єднайте всі кабелі.
3. Вийміть додаткову касету для паперу з її коробки, а потім зніміть будь-які захисні матеріали.
4. Розташуйте додаткові касети для паперу там, де буде встановлено принтер.
5. Установіть принтер на додаткову касету для паперу.

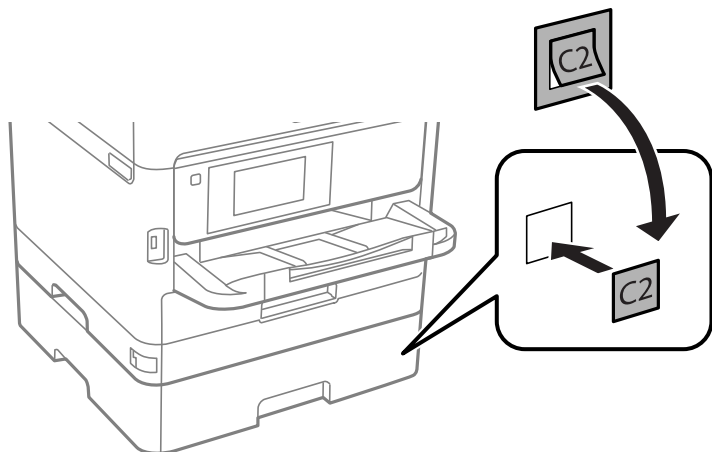

## Додаток

- Прикріпіть наклейку із номером касети.



- Знову під'єднайте кабель живлення і будь-які інші кабелі, а потім підключіть принтер до мережі.
- Увімкніть принтер, натиснувши кнопку .
- Витягніть і повторно вставте додаткову касету для паперу, щоб перевірити, чи відображається касета у меню **Параметри паперу**.

**Примітка.**

Знімаючи додаткову касету для паперу, вимкніть принтер, від'єднайте кабель живлення, від'єднайте всі кабелі та виконайте процедуру установки в зворотному порядку.

Перейдіть до налаштувань драйвера принтера.

### Пов'язані відомості

➔ [«Опис додаткової касети для паперу» на сторінці 128](#)

## Налаштування додаткової касети для паперу у драйвері принтера

Драйвер принтера повинен отримати певну інформацію для використання встановленої додаткової касети для паперу.

### Налаштування додаткової касети для паперу у драйвері принтера — ОС Windows

**Примітка.**

Увійдіть у ваш комп'ютер під обліковим записом адміністратора.

- Відкрийте вкладку **Додаткові параметри** в меню «Властивості принтера».

Windows 10/Windows Server 2016

Клацніть правою кнопкою миші по меню «Пуск» або натисніть та утримуйте її, а потім оберіть **Панель керування > Перегляд пристроїв та принтерів** у меню **Устаткування та звук**. Клацніть правою кнопкою миші на значок принтера або натисніть на нього і утримуйте, оберіть **Властивості принтера** та виберіть вкладку **Додаткові параметри**.

## Додаток

- ❑ Windows 8.1/Windows 8/Windows Server 2012 R2/Windows Server 2012  
 Оберіть **Робочий стіл > Налаштування > Панель керування > Перегляд пристроїв та принтерів** у меню **Устаткування та звук**. Клацніть правою кнопкою миші на значок принтера або натисніть на нього і утримуйте, оберіть **Властивості принтера** та виберіть вкладку **Додаткові параметри**.
  - ❑ Windows 7/Windows Server 2008 R2  
 Натисніть кнопку «Пуск» та оберіть **Панель керування > Перегляд пристроїв та принтерів** у меню **Устаткування та звук**. Клацніть правою кнопкою миші на значок принтера, оберіть **Властивості принтера** та виберіть вкладку **Додаткові параметри**.
  - ❑ Windows Vista/Windows Server 2008  
 Натисніть кнопку «Пуск» та оберіть **Панель керування > Принтери** у меню **Устаткування та звук**. Клацніть правою кнопкою миші на значок принтера, оберіть **Властивості** та виберіть вкладку **Додаткові параметри**.
  - ❑ Windows XP/Windows Server 2003 R2/Windows Server 2003  
 Натисніть кнопку «Пуск» та оберіть **Панель керування > Принтери та інше устаткування > Принтери і факси**. Клацніть правою кнопкою миші на значок принтера, оберіть **Властивості**, та виберіть вкладку **Додаткові параметри**.
2. Оберіть **Отримати від принтера**, а потім натисніть **Отримати**.  
 Інформація **Додаткові джерела паперу** відображається у пункті **Інформація про поточний принтер**.
  3. Клацніть **ОК**.

### **Налаштування додаткової касети для паперу у драйвері принтера Mac OS**

1. Виберіть пункт **Системні параметри** з меню  > **Принтери та сканери** (або **Друк і сканування, Друк і факс**), а потім виберіть принтер. Натисніть **Параметри та забезпечення > Додаткові параметри** (або **Драйвер**).
2. Встановіть **Нижня касета** у відповідності до кількості касет для паперу.
3. Клацніть **ОК**.

---

## Нормативна інформація

### Стандарти й схвалення

#### Стандарти та сертифікати для моделі у США

Безпека	UL60950-1 CAN/CSA-C22.2 No.60950-1
EMC	FCC Part 15 Subpart B Class B CAN/CSA-CEI/IEC CISPR 22 Class B

## Додаток

Це обладнання містить наступний модуль бездротового зв'язку.

Виробник: Seiko Epson Corporation

Тип: J26H006

Даний пристрій відповідає частині 15 Правил Федеральної комісії США щодо засобів зв'язку і розділу RSS-210 Промислових норм Канади. Компанія Epson не несе відповідальності за порушення правил безпеки внаслідок внесення несанкціонованих змін до даного виробу. Експлуатація пристрою залежить від виконання двох умов: (1) цей пристрій не може створювати шкідливих перешкод; (2) пристрій має приймати будь-які отримувані перешкоди, включно з такими, що можуть призвести до його небажаної роботи.

Щоб запобігти перешкоджанню радіоприйому у службах, які мають на це дозвіл, цей пристрій має використовуватися у приміщенні подалі від вікон, для забезпечення максимального укриття. На експлуатацію пристрою (або його антени) поза приміщенням необхідно отримати дозвіл.

Це обладнання відповідає рівням радіаційного опромінення FCC/IC, встановленим для неконтрольованих середовищ, та відповідає радіочастотам FCC Додатку С «Рекомендацій з опромінення» (OET65) та радіочастотам RSS-102 «Правил опромінення» IC. Це обладнання повинно встановлюватися і працювати так, щоб випромінювач знаходився на відстані щонайменше 7,9 дюйма (20 см) від тіла людини (не враховуючи кінцівок: рук і ніг).

## Стандарти та сертифікати для моделі у Європі

Заява для користувачів у ЄС

Цим повідомленням корпорація Seiko Epson заявляє, що вказана нижче модель радіоблабнання відповідає Директиві 2014/53/EU. Повний текст декларації про відповідність ЄС доступний на вказаному нижче веб-сайті.

<http://www.epson.eu/conformity>

B651B

Лише для використання у країнах: Ірландія, Великобританія, Австрія, Німеччина, Ліхтенштейн, Швейцарія, Франція, Бельгія, Люксембург, Нідерланди, Італія, Португалія, Іспанія, Данія, Фінляндія, Норвегія, Швеція, Ісландія, Хорватія, Кіпр, Греція, Словенія, Мальта, Болгарія, Чехія, Естонія, Угорщина, Латвія, Литва, Польща, Румунія та Словаччина.

Корпорація Epson не несе відповідальності за порушення правил безпеки внаслідок внесення несанкціонованих змін до продукції.



## Стандарти та сертифікати для моделі в Австралії

EMC	AS/NZS CISPR32 Class B
-----	------------------------

Цим корпорація Epson засвідчує, що вказані нижче моделі обладнання відповідають вимогам та іншим відповідним положенням стандарту AS/NZS4268:

B651B

Корпорація Epson не несе відповідальності за порушення правил безпеки внаслідок внесення несанкціонованих змін до продукції.

## Німецький «Блакитний ангел»

Перейдіть на зазначений нижче веб-сайт, щоб перевірити, чи відповідає цей принтер німецьким стандартам «Блакитний ангел».

<http://www.epson.de/blauerengel>

## Обмеження на копіювання

Дотримуйтесь наступних обмежень для забезпечення відповідального та законного використання принтера.

Копіювання перелічених нижче документів заборонено законом:

- банкноти, гроші, видані урядом ринкові цінні папери, урядові облігації та цінні папери, видані муніципалітетом
- Непогашені поштові марки, поштові листівки з непогашеними марками та інші офіційні поштові документи, які можна надіслати поштою
- Видані урядом гербові марки та законно видані цінні папери

Будьте обережними під час копіювання наступних документів:

- Приватні ринкові цінні папери (сертифікати акцій, соло-векселі, які можна передавати, чеки тощо), місячні проїзні документи, пільгові квитки тощо.
- Паспорти, водійські права, сертифікати відповідності, перепустки, продовольчі талони, квитки тощо.

### **Примітка.**

*Копіювання цих документів може бути заборонене законом.*

Відповідальне використання матеріалів, захищених авторськими правами:

Копіювання за допомогою принтерів матеріалів, захищених авторськими правами, є неприпустимим і може розцінюватися, як зловживання. Виявляйте відповідальність і пошану, отримуючи дозвіл на копіювання опублікованих матеріалів у власника авторських прав, або дійте за порадою досвідченого юриста.

---

## Транспортування принтера

Якщо принтер потрібно транспортувати для переїзду чи ремонту, дотримуйтеся вказівок нижче, щоб упакувати його.

## Додаток

### **Застереження.**

- Піднімаючи принтер при перенесенні, займіть стійке положення. Піднімання принтера у нестійкому положенні може призвести до травмування.
- Оскільки принтер важкий, під час розпакування або транспортування його повинні носити дві або більше осіб.
- При підйомі принтера розмістіть руки, як показано нижче. Якщо ви піднімаєте принтер у іншому положенні, принтер може впасти, або ви можете прищемити пальці при розміщенні принтера.

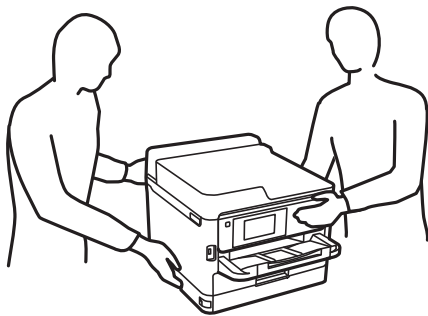

- При перенесенні принтера не нахилийте його більш ніж на 10 градусів, інакше він може впасти.

### **Важливо**

- Під час зберігання або транспортування принтера не нахилийте, не ставте вертикально та не перевертайте його, інакше чорнила можуть витекти з картриджів.
- Не виймайте контейнери з чорнилами. Якщо вийняти контейнери з чорнилами, це може призвести до пересихання друкувальної головки та унеможливити друк.

1. Вимкніть принтер, натиснувши кнопку .
2. Переконайтеся, що індикатор живлення не світить, а тоді витягніть кабель живлення з розетки.

### **Важливо**

Вимкніть кабель живлення після того, як згасне індикатор живлення. Інакше друкувальна головка не повернеться у вихідне положення, що спричинить висихання чорнил, після чого друк може бути неможливим.

3. Від'єднайте всі кабелі, зокрема кабель живлення та кабель USB.
4. Якщо принтер підтримує зовнішні пристрої пам'яті, перевірте, чи вони не підключені.
5. Витягніть весь папір із принтера.

**Додаток**

6. Відкрийте кришку принтера. Прикріпіть друкувальну головку до корпусу за допомогою клейкої стрічки.

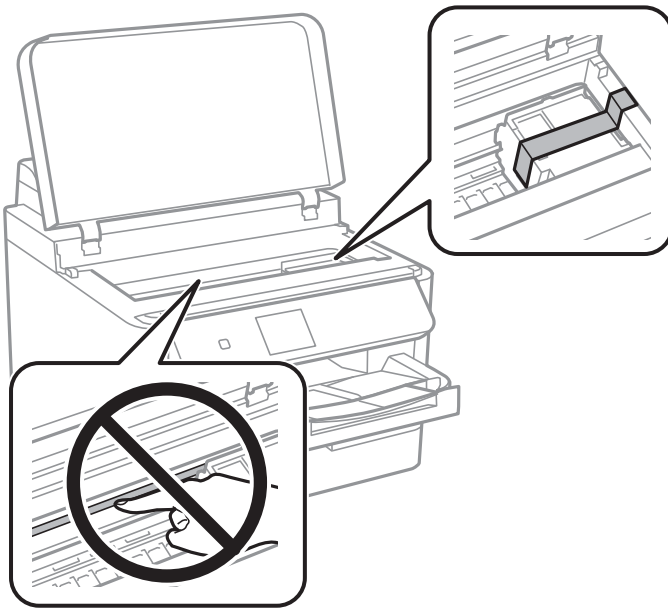

7. Закрийте кришку принтера.

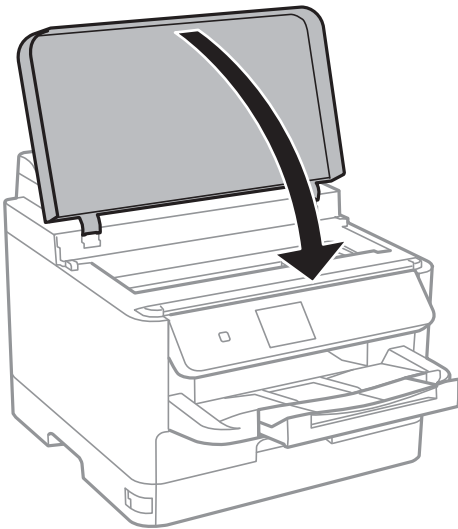

**Додаток**

8. Зніміть додаткову касету для паперу, якщо її встановлено.

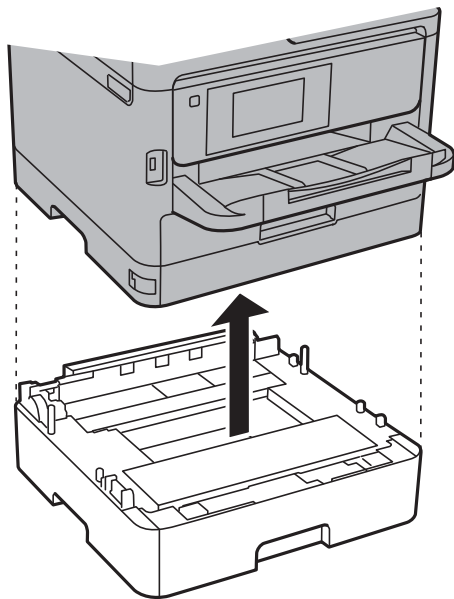

9. Підготуйте принтера до упакування, як це показано нижче.

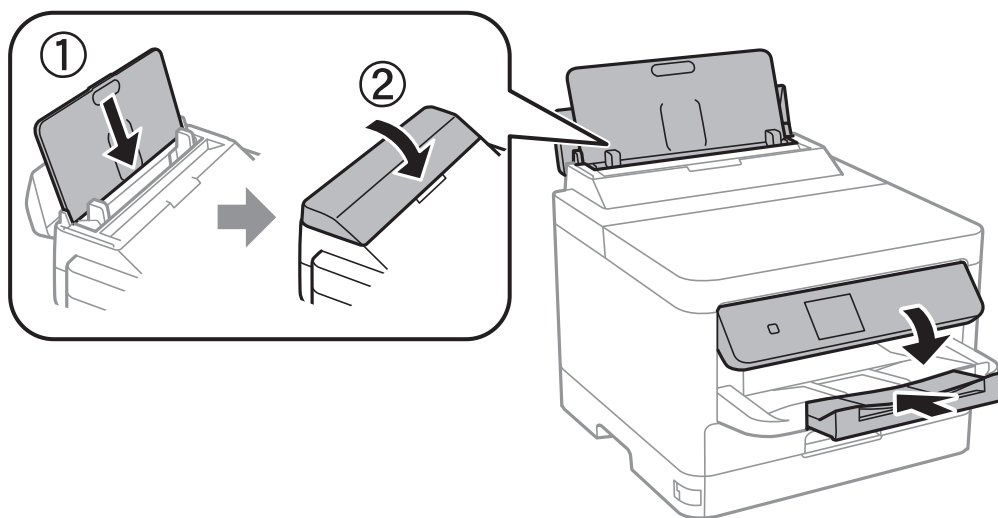

10. Вийміть вихідний лоток із принтера.

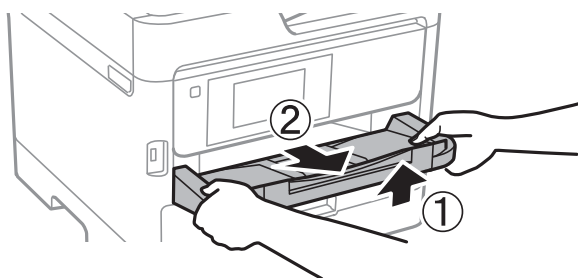

11. Використовуючи захисний матеріал, упакуйте принтер у коробку.

У разі повторного використання принтера, не забудьте зняти стрічку, що фіксує друкувальну головку. Якщо під час наступного друку якість погіршилася, очистіть та вирівняйте друкувальну головку.



**Пов'язані відомості**

- ➔ «Назви деталей та їх функції» на сторінці 13
- ➔ «Перевірка та очищення друкувальної головки» на сторінці 86
- ➔ «Вирівнювання друкувальної голівки» на сторінці 88

---

## Авторські права

Без попереднього письмового дозволу корпорації Seiko Epson жодну частину цього документа не можна відтворювати, зберігати в пошуковій системі або передавати в будь-якому вигляді й будь-якими засобами: електронними, механічними, фотографічними, шляхом відеозапису або іншим способом. Використання інформації, яка тут міститься, не пов'язане з жодними патентними зобов'язаннями. Крім того, не передбачається жодної відповідальності за шкоду, завдану в результаті використання цієї інформації. Інформація, що міститься в цьому документі, призначена виключно для використання з цим виробом Epson. Epson не несе відповідальності за будь-яке використання цієї інформації стосовно інших продуктів.

Ні корпорація Seiko Epson, ні її філіали не несуть відповідальності за шкоду, збитки, витрати або видатки покупця цього продукту або третіх сторін, завдані в результаті аварій, неправильного використання цього продукту або зловживання ним, його несанкціонованих модифікацій, виправлень або змін, або (за винятком США) недотримання інструкцій з експлуатації і технічного обслуговування, розроблених корпорацією Seiko Epson.

Ані корпорація Seiko Epson, ані її філіали не несуть відповідальності за будь-яку шкоду або проблеми, що виникнуть у результаті використання будь-яких параметрів або будь-яких витратних продуктів, відмінних від тих, які призначені корпорацією Seiko Epson як Original Epson Products оригінальні продукти Epson або продукти, затверджені корпорацією Epson.

Корпорація Seiko Epson не несе відповідальності за будь-які збитки в результаті електромагнітних втручань, які трапляються через використання будь-яких інтерфейсних кабелів, відмінних від тих, які призначені корпорацією Seiko Epson як продукти, затверджені корпорацією Epson.

© 2018 Seiko Epson Corporation

Зміст цієї інструкції та характеристики цього продукту можуть бути змінені без попереднього повідомлення.

---

## Торгові марки

- EPSON® — зареєстрований товарний знак, а EPSON EXCEED YOUR VISION або EXCEED YOUR VISION — товарні знаки корпорації Seiko Epson.
- The N-Mark is a trademark or registered trademark of NFC Forum, Inc. in the United States and in other countries.
- QR Code is a registered trademark of DENSO WAVE INCORPORATED in Japan and other countries.
- Microsoft®, Windows®, Windows Server®, and Windows Vista® are registered trademarks of Microsoft Corporation.
- Apple, Macintosh, macOS, OS X, Bonjour, ColorSync, Safari, AirPrint, the AirPrint Logo, iPad, iPhone, iPod touch, and iTunes are trademarks of Apple Inc., registered in the U.S. and other countries.
- Google Cloud Print, Chrome, Chrome OS, Google Play and Android are trademarks of Google Inc.
- Adobe, the Adobe logo, Acrobat, Photoshop, PostScript®3™, and Reader are either registered trademarks or trademarks of Adobe Systems Incorporated in the United States and/or other countries.

## Додаток

- ❑ Albertus, Arial, Coronet, Gill Sans, Joanna and Times New Roman are trademarks of The Monotype Corporation registered in the United States Patent and Trademark Office and may be registered in certain jurisdictions.
- ❑ ITC Avant Garde Gothic, ITC Bookman, Lubalin Graph, Mona Lisa, ITC Symbol, Zapf Chancery and Zapf Dingbats are trademarks of International Typeface Corporation registered in the U.S. Patent and Trademark Office and may be registered in certain other jurisdictions.
- ❑ Clarendon, Eurostile and New Century Schoolbook are trademarks of Linotype GmbH registered in the U.S. Patent and Trademark Office and may be registered in certain other jurisdictions.
- ❑ Wingdings is a registered trademark of Microsoft Corporation in the United States and other countries.
- ❑ CG Omega, CG Times, Garamond Antiqua, Garamond Halbfett, Garamond Kursiv, Garamond Halbfett Kursiv are trademarks of Monotype Imaging, Inc. and may be registered in certain jurisdictions.
- ❑ Antique Olive is a trademark of M. Olive.
- ❑ Marigold and Oxford are trademarks of AlphaOmega Typography.
- ❑ Helvetica, Optima, Palatino, Times and Univers are trademarks of Linotype Corp. registered in the U.S. Patent and Trademark Office and may be registered in certain other jurisdictions in the name of Linotype Corp. or its licensee Linotype GmbH.
- ❑ PCL is the registered trademark of Hewlett-Packard Company.
- ❑ Arcfour

This code illustrates a sample implementation of the Arcfour algorithm.

Copyright © April 29, 1997 Kalle Kaukonen. All Rights Reserved.

Redistribution and use in source and binary forms, with or without modification, are permitted provided that this copyright notice and disclaimer are retained.

THIS SOFTWARE IS PROVIDED BY KALLE KAUKONEN AND CONTRIBUTORS "AS IS" AND ANY EXPRESS OR IMPLIED WARRANTIES, INCLUDING, BUT NOT LIMITED TO, THE IMPLIED WARRANTIES OF MERCHANTABILITY AND FITNESS FOR A PARTICULAR PURPOSE ARE DISCLAIMED. IN NO EVENT SHALL KALLE KAUKONEN OR CONTRIBUTORS BE LIABLE FOR ANY DIRECT, INDIRECT, INCIDENTAL, SPECIAL, EXEMPLARY, OR CONSEQUENTIAL DAMAGES (INCLUDING, BUT NOT LIMITED TO, PROCUREMENT OF SUBSTITUTE GOODS OR SERVICES; LOSS OF USE, DATA, OR PROFITS; OR BUSINESS INTERRUPTION) HOWEVER CAUSED AND ON ANY THEORY OF LIABILITY, WHETHER IN CONTRACT, STRICT LIABILITY, OR TORT (INCLUDING NEGLIGENCE OR OTHERWISE) ARISING IN ANY WAY OUT OF THE USE OF THIS SOFTWARE, EVEN IF ADVISED OF THE POSSIBILITY OF SUCH DAMAGE.

- ❑ microSDHC Logo is a trademark of SD-3C, LLC.

Примітка: карта пам'яті microSDHC вбудована у виріб і не може бути знята.



- ❑ Загальне попередження: інші назви продуктів, використані тут, призначені лише для ідентифікації та можуть бути товарними знаками відповідних власників. Компанія Epson відмовляється від жодного та всіх прав на ці торгові марки.

---

## Джерела довідкової інформації

### Веб-сайт технічної підтримки

Якщо вам необхідна додаткова інформація, дивіться веб-сайт технічної підтримки компанії Epson. Оберіть свою країну чи регіон, або перейдіть у відділ підтримки на локальному веб-сайті компанії Epson. На сайті доступна інформація про останні драйвери, FAQ, посібники або інші файли для завантаження.

<http://support.epson.net/>

<http://www.epson.eu/Support> (Європа)

Якщо виріб компанії Epson не працює належним чином, і вирішити проблему не вдається, зверніться за допомогою у службу підтримки компанії Epson.

### Звернення у відділ підтримки компанії Epson

#### Перш ніж звертатися до Epson

Якщо пристрій Epson несправний і ви не можете вирішити проблему самостійно за допомогою інформації про усунення несправностей, поданої у посібниках до пристрою, зверніться по допомогу до служби обслуговування клієнтів Epson. Якщо у поданому нижче списку немає служби підтримки у вашій місцевості Epson, зверніться до дилера, у якого ви придбали цей пристрій.

Служба обслуговування клієнтів Epson зможе значно швидше надати допомогу, якщо отримає від вас перелічену нижче інформацію.

- Серійний номер продукту  
(Етикетка із серійним номером зазвичай розміщена на задній частині пристрою.)
- Модель пристрою
- Версія програмного забезпечення  
(Натисніть кнопку **About**, **Version Info** або схожу кнопку у вікні програми.)
- Виробника та модель вашого комп'ютера
- Назву та версію операційної системи вашого комп'ютера
- Назви та версії програм, які ви найчастіше використовуєте для роботи з пристроєм.

#### **Примітка.**

*У деяких пристроях налаштування мережі можуть зберігатися в пам'яті пристрою. Ці налаштування можуть бути втрачені внаслідок поломки пристрою або під час його ремонту. Компанія Epson не несе відповідальності за втрату будь-яких даних, а також не зобов'язана виконувати резервне копіювання чи відновлення налаштувань навіть під час гарантійного строку. Компанія Epson рекомендує користувачам самостійно робити резервні копії або нотатки.*

### Підтримка користувачів у Європі

Контактні дані відділу підтримки компанії Epson див. у документі Pan-European Warranty Document (Загальноєвропейська гарантія).

## Підтримка користувачів у Тайвані

За підтримкою й послугами можна звертатися:

### Глобальний веб-сайт

<http://www.epson.com.tw>

Тут можна знайти інформацію про технічні характеристики продуктів, драйвери для завантаження, а також замовити продукти.

### Довідковий стіл компанії Epson

Телефон: +886-2-80242008

Персонал довідкового столу по телефону допоможе вирішити такі питання:

- Зробити замовлення продуктів і отримати інформацію про них
- Отримати відповіді на запитання про використання продуктів або проблеми, які виникають
- Замовити послуги, пов'язані з ремонтом і гарантійним обслуговуванням

### Ремонтний сервісний центр:

<http://www.tekcare.com.tw/branchMap.page>

Корпорація TekCare — це авторизований сервісний центр Epson Taiwan Technology & Trading Ltd.

## Підтримка користувачів в Австралії

Бажання відділу Epson Australia — надавати клієнтам високоякісні послуги технічної підтримки. Крім документації до цього продукту, інформацію можна отримати із зазначених нижче джерел:

### URL-адреса в Інтернеті

<http://www.epson.com.au>

Отримайте доступ до веб-сторінок Epson Australia. Варто прихопити модем із собою і скористатись нагодою та зайняти інтернет-серфінгом! На сайті є область завантаження для драйверів, контактні дані компанії Epson, інформація про нові продукти. Крім того, тут можна отримати технічну підтримку (електронною поштою).

### Довідковий стіл компанії Epson

Телефон: 1300-361-054

Довідковий стіл компанії Epson — це останній резервний засіб, який дає впевненість, що клієнти отримують пораду. Його співробітники можуть допомогти в установці, налаштуванні й експлуатації продукції Epson. Продавці-консультанти довідкового столу надають літературу про нові продукти Epson та дають поради щодо місцезнаходження найближчих дилерів і сервісних пунктів. Також там можна отримати відповідь на різноманітні питання.

Перед тим як звернутися до довідкового столу, рекомендуємо зібрати всю потрібну інформацію та тримати її під рукою. Чим більше інформації ви підготуєте, тим швидше отримаєте допомогу у вирішенні проблеми. Ця інформація включає в себе документацію до продукту Epson, відомості про тип комп'ютера, операційної системи, прикладних програм, а також будь-які дані, які можуть знадобитися.

## Додаток

### Транспортування продукту

Компанія Epson рекомендує зберігати упаковку для транспортування у майбутньому.

### Підтримка користувачів у Новій Зеландії

Бажання відділу Epson Нова Зеландія — надавати клієнтам високоякісні послуги технічної підтримки. Крім документації до цього продукту, інформацію можна отримати із зазначених нижче джерел.

#### Адреса в Інтернеті

<http://www.epson.co.nz>

Отримайте доступ до веб-сторінок Epson Нова Зеландія. Варто прихопити модем із собою і скористатись нагодою та зайнятись інтернет-серфінгом! На сайті є область завантаження для драйверів, контактні дані компанії Epson, інформація про нові продукти. Крім того, тут можна отримати технічну підтримку (електронною поштою).

#### Довідковий стіл компанії Epson

Телефон: 0800 237 766

Довідковий стіл компанії Epson — це остаточна допоміжна служба, куди клієнти можуть звернутися за порадою. Його співробітники можуть допомогти в установці, налаштуванні й експлуатації продукції Epson. Продавці-консультанти довідкового столу надають літературу про нові продукти Epson та дають поради щодо місцезнаходження найближчих дилерів і сервісних пунктів. Також там можна отримати відповідь на різноманітні питання.

Перш ніж звернутися до довідкового столу, рекомендуємо підготувати всю потрібну інформацію. Чим більше інформації ви підготуєте, тим швидше отримаєте допомогу у вирішенні проблеми. Ця інформація включає в себе документацію до продукту Epson, відомості про тип комп'ютера, операційної системи, прикладних програм, а також будь-які дані, які можуть знадобитися.

### Транспортування продукту

Компанія Epson рекомендує зберігати упаковку для транспортування у майбутньому.

### Підтримка користувачів у Гонконгу

У компанії Epson Hong Kong Limited будуть раді користувачам, які звернуться за технічною підтримкою, а також за іншими послугами, які надаються після продажу.

#### Домашня сторінка в Інтернеті

<http://www.epson.com.hk>

Компанія Epson Hong Kong розмістила в Інтернеті місцеву домашню сторінку китайською і англійською мовами, де користувачам надається така інформація:

- Відомості про продукт
- Відповіді на запитання, які часто задаються (FAQ)
- Найновіші версії драйверів до продуктів Epson

#### Гаряча лінія технічної підтримки

До технічних спеціалістів компанії можна звернутися за такими номерами телефону й факсу:

**Додаток**

Телефон: 852-2827-8911

Факс: 852-2827-4383