



**HP DeskJet Ink Advantage 5000 All-in-One
series**

Содержание

1 Приемы работы	1
2 Начало работы	2
Специальные возможности	2
HP EcoSolutions (HP и окружающая среда)	3
Компоненты принтера	5
Функции панели управления и индикаторы состояния	6
Основные сведения о бумаге	9
Загрузка бумаги	12
Загрузка оригинала	15
Обновление принтера	16
Откройте программное обеспечение принтера HP (Windows)	17
Использование приложения HP Smart на устройствах iOS, Android и Windows 10 для печати, сканирования и устранения неполадок	18
Выключение принтера	18
3 Печать	19
Печать с помощью приложения HP Smart	19
Печать документов с помощью программного обеспечения принтера HP	20
Печать фотографий с помощью программного обеспечения принтера HP	21
Печать на конвертах	22
Печать на обеих сторонах листа (двусторонняя печать)	23
Печать из приложений на мобильных устройствах	24
Печать в режиме Максимум dpi	25
Полезные советы по использованию принтера	26
4 Копирование и сканирование	30
Копирование	30
Сканирование	30
Советы по успешному копированию и сканированию	37
5 Веб-службы	38
Что такое веб-службы?	38
Настройка веб-служб	38
Печать с помощью службы HP ePrint	40
Удаление веб-служб	40

6 Работа с картриджами	42
Информация о картриджах и печатающей головке	42
Проверка приблизительного уровня чернил	43
Замена картриджей	43
Заказ картриджей	45
Режим работы с одним картриджем	46
Хранение расходных материалов	46
Информация о гарантии на картридж	46
7 Настройка сети	47
Настройка принтера для беспроводного соединения	47
Изменение параметров сети	50
Использование Wi-Fi Direct	51
8 Средства управления принтером	55
Приложение HP Smart	55
Панель инструментов (Windows)	55
HP Utility (OS X и macOS)	55
Встроенный веб-сервер	56
9 Решение проблемы	59
Замятие и ошибки подачи бумаги	59
Проблемы с картриджем	64
Проблемы печати	65
Проблемы копирования	74
Проблемы сканирования	74
Проблемы с сетью и подключением	75
Аппаратные проблемы принтера	76
Получение справки с панели управления принтера	77
Вызов справки в приложении HP Smart	77
Введение в отчеты принтера	77
Решение проблем, возникающих при использовании веб-служб	79
Обслуживание принтера	80
Восстановите настройки по умолчанию	81
Служба поддержки HP	82
Приложение A Техническая информация	84
Уведомления компании HP	84
Технические характеристики	84
Соответствие нормам	86

Программа охраны окружающей среды 94

Указатель 107

1 Приемы работы

Узнайте об использовании устройства HP DeskJet Ink Advantage 5000 series

- [Начало работы на стр. 2](#)
- [Печать на стр. 19](#)
- [Копирование и сканирование на стр. 30](#)
- [Веб-службы на стр. 38](#)
- [Работа с картриджами на стр. 42](#)
- [Настройка сети на стр. 47](#)
- [Решение проблемы на стр. 59](#)

2 Начало работы

Этот раздел содержит указанные ниже темы.

- [Специальные возможности](#)
- [HP EcoSolutions \(HP и окружающая среда\)](#)
- [Компоненты принтера](#)
- [Функции панели управления и индикаторы состояния](#)
- [Основные сведения о бумаге](#)
- [Загрузка бумаги](#)
- [Загрузка оригинала](#)
- [Обновление принтера](#)
- [Откройте программное обеспечение принтера HP \(Windows\)](#)
- [Использование приложения HP Smart на устройствах iOS, Android и Windows 10 для печати, сканирования и устранения неполадок](#)
- [Выключение принтера](#)

Специальные возможности

Принтер предоставляет ряд функций для людей с ограниченной трудоспособностью.

Визуальное восприятие

Прилагаемое к принтеру программное обеспечение HP доступно людям с нарушениями зрения или слабым зрением благодаря специальным программам и функциям операционной системы. Программное обеспечение также поддерживает такие специализированные средства, как программы для чтения экрана, шрифт Брайля и приложения для преобразования голоса в текст. Для пользователей с нарушенным цветовосприятием на цветных кнопках и вкладках, используемых в программном обеспечении HP, имеются простые текстовые метки или значки, обозначающие соответствующие действия.

Подвижность

Пользователи с нарушением опорно-двигательного аппарата могут выполнять клавиатурные команды для управления функциями программного обеспечения HP. Программное обеспечение HP также поддерживает такие специальные возможности Windows, как озвучивание, залипание клавиш, фильтрация нажатий и управление с клавиатуры. Крышки принтера, кнопки, лотки и направляющие для бумаги легко доступны и не требуют значительных усилий для действий с ними.

Поддержка

Подробнее о специальных продуктах HP см. на веб-сайте HP Accessibility and Aging (www.hp.com/accessibility).

Информацию о специальных возможностях OS X и macOS см. на веб-сайте Apple по адресу www.apple.com/accessibility.

HP EcoSolutions (HP и окружающая среда)

Компания HP стремится снизить влияние работы принтера на окружающую среду и призывает вас выполнять печать ответственно — как дома, так и на работе.

Подробную информацию о принципах, которым следует HP в процессе производства своих товаров с целью снижения влияния на окружающую среду, см. на сайте [Программа охраны окружающей среды на стр. 94](#). Подробную информацию о мерах HP в отношении защиты окружающей среды см. по адресу www.hp.com/ecosolutions.

- [Управление электропитанием](#)
- [Бесшумный режим](#)
- [Оптимизация использования расходных материалов](#)



Управление электропитанием

Для экономии электроэнергии используйте функции **Спящий режим** и **Автоотключение**.

Спящий режим

В спящем режиме расход электроэнергии снижается. После начальной настройки принтер автоматически переходит в спящий режим после 5 минут бездействия.

Чтобы изменить время бездействия принтера до его перехода в спящий режим, следуйте приведенным ниже инструкциям.

1. Откройте  (**Настройка**), потянув начальный экран панели управления принтера влево, а затем коснитесь  (**Настройка**).



ПРИМЕЧАНИЕ. Если экран Начало не отображается, коснитесь  (Начало).

2. Нажмите **Управление питанием**, затем **Спящий** и выберите необходимый параметр.

Автоотключение



Данная функция автоматически отключает принтер после 2 часов бездействия для уменьшения расхода электроэнергии. Поскольку функция автоотключения полностью выключает принтер, необходимо использовать кнопку питания, чтобы снова включить его.

Если принтер поддерживает функцию автоотключения для экономии энергии, ее работа будет зависеть от возможностей принтера и параметров подключения. Даже если функция автоотключения не работает, принтер переходит в спящий режим автоматически после 5 минут бездействия для уменьшения расхода электроэнергии.

- Функция автоотключения активируется при включении принтера, если он не поддерживает сеть, факс и Wi-Fi Direct либо не использует эти функции.
- Автоотключение запрещено, когда включена функция беспроводной связи или функция Wi-Fi Direct либо когда принтер, поддерживающий факс, USB или сеть Ethernet, устанавливает соединение через факс, USB или сеть Ethernet.



СОВЕТ: Для экономии электроэнергии можно активировать функцию автоотключения, даже когда принтер подключен к другим устройствам или когда включена функция беспроводной связи.

 **ПРЕДУПРЕЖДЕНИЕ.** Всегда выключайте принтер правильно – с помощью кнопки  (Питание), расположенной слева на передней панели.

Если принтер выключен неправильно, каретка может не вернуться в правильное положение, что приведет к неисправности картриджа и ухудшению качества печати.

Бесшумный режим

В тихом режиме скорость печати замедляется, чтобы снизить общий уровень шума без ухудшения качества печати. Этот режим поддерживается только для печати на обычной бумаге. Для создания документов повышенного качества он будет отключен. Чтобы снизить шум при печати, включите тихий режим. Чтобы выполнить печать на обычной скорости, выключите тихий режим. По умолчанию тихий режим выключен.

 **ПРИМЕЧАНИЕ.** Тихий режим не поддерживается для печати фотографий и конвертов.

Включение и выключение тихого режима с помощью панели управления принтера

1. На начальном экране коснитесь  (**Настройка**).
2. Коснитесь кнопки-переключателя рядом с пунктом **Тихий режим**, чтобы включить или отключить эту функцию.

Включение и выключение бесшумного режима с помощью программного обеспечения принтера (Windows)

1. Откройте программное обеспечение принтера HP. Дополнительную информацию см. в разделе [Откройте программное обеспечение принтера HP \(Windows\) на стр. 17](#).
2. Выберите **Тихий режим**.
3. Выберите **Вкл** или **Выкл**.
4. Щелкните **Сохранить параметры**.

Включение и выключение бесшумного режима с помощью программного обеспечения принтера (OS X и macOS)

1. Запустите утилиту HP Utility. Дополнительную информацию см. в разделе [HP Utility \(OS X и macOS\) на стр. 55](#).
2. Выберите принтер.
3. Выберите **Тихий режим**.
4. Выберите **Вкл** или **Выкл**.
5. Нажмите кнопку **Применить сейчас**.

Включение и выключение бесшумного режима с помощью встроенного веб-сервера (EWS)

1. Откройте встроенный веб-сервер. Дополнительную информацию см. в разделе [Откройте встроенный веб-сервер на стр. 56](#).
2. Перейдите на вкладку **Параметры**.
3. В разделе **Предпочтения** нажмите **Тихий режим**, затем выберите **Вкл** или **Выкл**.
4. Нажмите кнопку **Применить**.

Включение тихого режима в процессе печати

- ▲ Чтобы включить «Тихий режим», на дисплее панели управления принтером нажмите  («Тихий режим») на экране печати.

 **ПРИМЕЧАНИЕ.** Тихий режим будет включен после завершения печати текущей страницы. Он будет действовать только для текущего задания печати.

Оптимизация использования расходных материалов

В целях экономии расходных материалов для печати, например чернил и бумаги, попробуйте следующее.

- Утилизируйте картриджи HP через программу HP Planet Partners. Дополнительную информацию см. на сайте www.hp.com/recycle.
- Печатайте на обеих сторонах листа для экономии бумаги.
- Измените настройку качества печати в драйвере принтера на черновую печать. В режиме черновой печати расход чернил меньше.
- Не очищайте печатающую головку без необходимости. При этом расходуются чернила и сокращается срок службы картриджей.

Компоненты принтера

Вид спереди

Рисунок 2-1 Вид HP DeskJet Ink Advantage 5000 All-in-One series спереди и сверху

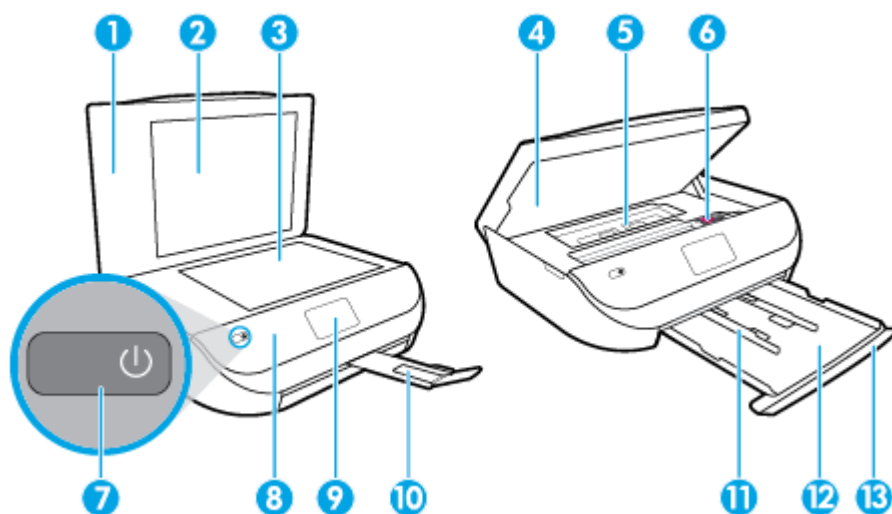

Функция	Описание
1	Крышка
2	Подложка крышки
3	Стекло сканера
4	Крышка доступа к картриджам

Функция	Описание
5	Крышка тракта подачи бумаги
6	Картриджи
7	Кнопка «Вкл.» (также называется кнопкой питания)
8	Передняя панель
9	Дисплей принтера
10	Удлинитель выходного лотка (также называется удлинителем лотка)
11	Направляющие ширины бумаги
12	Лоток для бумаги
13	Дверца лотка для бумаги

Вид сзади

Рисунок 2-2 Вид HP DeskJet Ink Advantage 5000 All-in-One series сзади

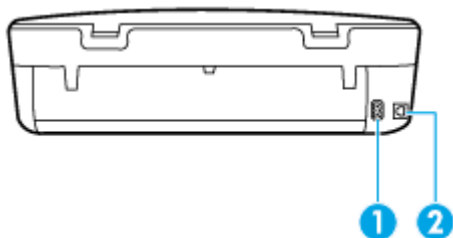

Функция	Описание
1	Разъем питания. Используйте только кабель питания HP.
2	Задний порт USB

Функции панели управления и индикаторы состояния

Обзор кнопок и индикаторов



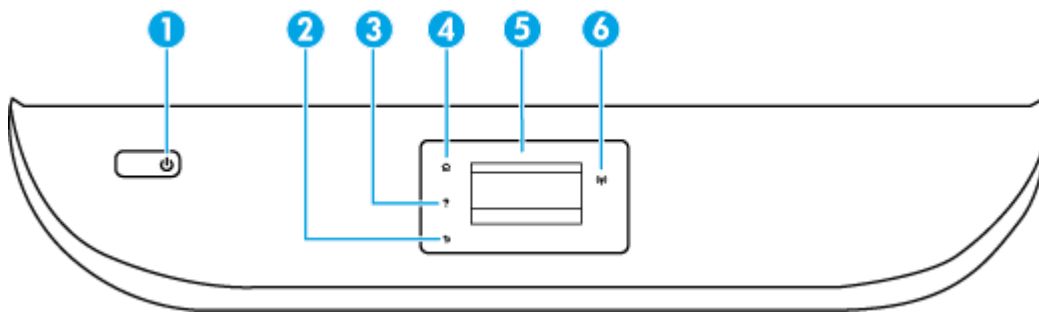

Приведенная ниже схема и связанная с ней таблица содержат краткую информацию о функциях панели управления принтера.



Номер	Название и описание
1	Кнопка Питание. Используется для включения и выключения принтера.
2	Кнопка «Назад»: Возврат на предыдущий экран.
3	Кнопка «Справка»: Открывает меню справки для текущего действия.
4	Кнопка «Главная»: Позволяет вернуться на начальный экран (экран, который отображается при включении принтера).
5	Дисплей панели управления: Для выбора параметров меню коснитесь экрана или с помощью прокрутки просмотрите другие пункты.
6	Индикатор беспроводной связи. Отображает состояние беспроводного соединения принтера. <ul style="list-style-type: none"> Светится синим светом — беспроводное соединение установлено и принтер готов к печати. Если индикатор медленно мигает, беспроводная связь включена, но принтер не подключен к сети. Убедитесь, что принтер находится в зоне действия беспроводной сети. Если индикатор быстро мигает, произошла ошибка беспроводной связи. См. сообщение на дисплее принтера. Если беспроводная связь отключена, индикатор состояния беспроводного подключения не светится, на экране отображается статус Беспровод. связь выкл.

Значки на дисплее панели управления

Значок	Назначение
	Копирование . Открывает меню Копирование , в котором можно выбрать тип копии и изменить параметры копирования.
	Сканирование . Открывает меню Сканирование , в котором можно выбрать место назначения для сканирования.
	Настройка . Открывает меню Настройка , в котором можно изменить параметры устройства и воспользоваться различными инструментами для выполнения функций обслуживания.
	Справка . Откроется меню справки, в котором можно найти обучающие видеоролики, информацию о функциях принтера и полезные советы.

Значок	Назначение
	Значок HP ePrint. Открывает меню Сводка веб-служб , в котором можно просмотреть подробные сведения о состоянии HP ePrint, изменить настройки HP ePrint или напечатать информационную страницу.
	Значок Wi-Fi Direct. Открывает меню Wi-Fi Direct , в котором можно включить Wi-Fi Direct, отключить Wi-Fi Direct и отобразить имя пользователя и пароль к Wi-Fi Direct.
	Значок Беспроводное . Открывает меню Сводка беспроводной связи , в котором можно просмотреть свойства беспроводного подключения и изменить соответствующие параметры. Можно также напечатать отчет о проверке беспроводной связи для диагностики проблем сетевого подключения.
	Значок «Чернила». Показывает приблизительный уровень чернил в картридже. Если уровень чернил ниже минимального, отображается символ предупреждения. ПРИМЕЧАНИЕ. Предупреждения и индикаторы уровней чернил предоставляют приблизительные значения, предназначенные только для планирования. Если индикатор показывает низкий уровень чернил, подготовьте для замены новый картридж, чтобы избежать возможных задержек при печати. Пока качество печати не стало неприемлемым, заменять картриджи нет необходимости.

Изменение параметров принтера

Панель управления используется для изменения функций и параметров принтера, печати отчетов и доступа к справке принтера.



 **СОВЕТ:** Если принтер подключен к компьютеру, параметры принтера также можно изменить, используя инструменты управления принтером в компьютере.

Дополнительные сведения об этих средствах см. в разделе [Средства управления принтером на стр. 55](#).

Изменение параметров функции



На экране Начало панели управления отображаются доступные режимы принтера.



1. На дисплее панели управления принтера откройте начальный экран и коснитесь значка функции, настройки которой хотите изменить.
2. После выбора функции коснитесь  (**Параметры**), прокрутите доступные параметры и выберите тот, который требуется изменить.
3. Для изменения параметров следуйте инструкциям на дисплее панели управления.

 **СОВЕТ:** Нажмите  (Начало), чтобы вернуться на экран Начало.

Изменение параметров печати

С помощью меню **Настройка** можно изменить параметры принтера и печати отчетов.

1. Откройте  (**Настройка**), потянув начальный экран панели управления принтера влево, а затем коснитесь  (**Настройка**).
2. Чтобы посмотреть доступные параметры, потяните экран вверх или вниз.
3. Коснитесь параметра, который хотите изменить.

 **СОВЕТ:** Нажмите  (Начало), чтобы вернуться на экран Начало.

Основные сведения о бумаге

Принтер хорошо работает практически с любым видом офисной бумаги. Перед закупкой больших партий бумаги попробуйте различные типы носителей. Оптимальное качество печати достигается при использовании бумаги компании HP. Подробнее о бумаге HP см. на веб-сайте компании HP по адресу www.hp.com.



Компания HP рекомендует использовать для повседневной печати документов обычную бумагу с логотипом ColorLok. Вся бумага с логотипом ColorLok проходит независимую проверку на соответствие высоким стандартам качества печати и надежности, позволяет получать документы с четкими и яркими цветами, более насыщенным черным и высыхает быстрее стандартной обычной бумаги. Бумага с логотипом ColorLok поставляется крупнейшими производителями бумаги с различными показателями плотности и размера.

Этот раздел содержит указанные ниже темы.

- [Типы бумаги, рекомендуемые для печати](#)
- [Заказ бумаги и других расходных материалов HP](#)
- [Рекомендации по выбору и использованию бумаги](#)

Типы бумаги, рекомендуемые для печати

Для обеспечения наилучшего качества печати компания HP рекомендует использовать бумагу HP, которая создана специально для различных заданий печати.

В зависимости от страны (региона) некоторые типы бумаги могут быть недоступны.

Фотопечать

- **Фотобумага HP высшего качества**

Фотобумага HP высшего качества обеспечит наилучшее качество фотографий. Используя фотобумагу HP высшего качества, вы сможете печатать качественные быстро сохнущие фотографии, которыми можно поделиться сразу после печати. Принтер поддерживает различные форматы бумаги, в том числе A4, 8,5 x 11 дюймов, 10 x 15 см (4 x 6 дюймов), 13 x 18 см (5 x 7 дюймов), 11 x 17 дюймов, а также различные покрытия — глянцевое и полуглянцевое (полуматовое). Эта бумага идеально подходит для того, чтобы вставлять ваши фотографии и специальные фотопроекты в рамки, демонстрировать и дарить их. Фотобумага HP высшего качества — это отличный результат, профессиональное качество и долговечность.

- **Улучшенная фотобумага HP**

Эта глянцевая фотобумага имеет специальное покрытие, обеспечивающее мгновенное высыхание чернил и исключаящее смазывание изображений. Эта бумага устойчива к воздействию воды, загрязнений, отпечатков пальцев и влажности. Напечатанные на этой бумаге изображения выглядят как профессионально отпечатанные фотографии. Доступно несколько форматов этой бумаги, включая форматы A4, 8,5 x 11 дюймов, 10 x 15 см (4 x 6 дюймов), 13 x 18 см (5 x 7 дюймов). Бумага не содержит кислот, что позволяет получать более долговечные фотографии.

- **Фотобумага HP для повседневного использования**

Эта бумага предназначена для экономичной повседневной печати полноцветных фотографий на обычной фотобумаге. Кроме того, эта доступная фотобумага быстро высыхает, что облегчает работу с ней. При использовании этой бумаги на любом струйном принтере будут получаться четкие и резкие изображения. Доступны различные размеры бумаги с глянцевым покрытием, включая A4, 8,5 x 11 дюймов, 5 x 7 дюймов и 4 x 6 дюймов 10 x 15 см. Бумага не содержит кислот, что позволяет получать более долговечные фотографии.

Деловые документы

- **Бумага HP повышенного качества для презентаций, мат. 120 г или Профессиональная бумага HP, мат. 120 г**

Этот тип бумаги представляет собой плотную двустороннюю бумагу, идеально подходящую для печати презентаций, предложений, отчетов и информационных бюллетеней. Большая плотность придает им выразительный внешний вид.

- **Бумага HP для брошюр, глянец. 180 г или Профессиональная бумага HP, глянец. 180 г**

Эти типы бумаги имеют глянцевое покрытие с обеих сторон, что делает их подходящими для двусторонней печати. Этот тип бумаги обеспечивает качество, близкое к фотографическому, и наиболее подходит для воспроизведения изображений и деловой графики для обложек отчетов, специальных презентаций, брошюр, почтовой корреспонденции и календарей.

- **Бумага HP для брошюр, мат. или Профессиональная бумага HP, мат. 180 г**

Эти типы бумаги имеют матовое покрытие с обеих сторон, что делает их подходящими для двусторонней печати. Этот тип бумаги обеспечивает качество, близкое к фотографическому, и наиболее подходит для воспроизведения изображений и деловой графики для обложек отчетов, специальных презентаций, брошюр, почтовой корреспонденции и календарей.

Повседневная печать

Все типы бумаги предназначены для ежедневной печати, для их производства используется технология ColorLok, которая снижает вероятность появления пятен и обеспечивает насыщенный черный цвет и яркие другие цвета.

- **Ярко-белая бумага HP для струйной печати**

Ярко-белая бумага HP для струйной печати обеспечивает высокую контрастность цветов и четкость текста. Она достаточно непрозрачная, подходит для двусторонней цветной печати и не просвечивает, что делает ее наиболее подходящей для создания газет, отчетов и рекламных листов.

- **Бумага HP для печати**

Бумага HP для печати — бумага высокого качества для широкого круга задач. При печати на этой бумаге документы имеют более качественный вид по сравнению с обычной или копировальной бумагой. Бумага не содержит кислот, что позволяет получать более долговечные фотографии.

- **Офисная бумага HP**

Офисная бумага HP — бумага высокого качества для широкого круга задач. Она подходит для копий, черновиков, служебных записок и других повседневных документов. Бумага не содержит кислот, что позволяет получать более долговечные фотографии.

Заказ бумаги и других расходных материалов HP

Принтер хорошо работает практически с любым видом офисной бумаги. Оптимальное качество печати достигается при использовании бумаги компании HP.

Бумагу и расходные материалы HP можно заказать по адресу: www.hp.com. В настоящее время некоторые разделы веб-сайта HP доступны только на английском языке.

Компания HP рекомендует использовать для повседневной печати и копирования документов обычную бумагу с логотипом ColorLok. Все типы бумаги с логотипом ColorLok проходят независимые испытания на соответствие высоким стандартам надежности и качества печати. Отпечатки на этой бумаге отличаются высокой контрастностью, яркостью цветов и насыщенными оттенками черного. Кроме того, они высыхают быстрее, чем документы, напечатанные на стандартных типах обычной бумаги. Бумага с логотипом ColorLok поставляется крупнейшими производителями бумаги с различными показателями плотности и размера.

Рекомендации по выбору и использованию бумаги

Для получения наилучших результатов используйте указанные ниже рекомендации.

- Не загружайте одновременно в лотки для бумаги и фотобумаги носители различных типов.
- При загрузке в лоток проверяйте правильность загрузки носителя.
- Не перегружайте лоток.
- Во избежание замятия бумаги, низкого качества печати и других проблем не используйте следующие носители в лотках:
 - Многостраничные формы
 - Поврежденные, скрученные и мятые носители
 - Носители с вырезами или перфорацией
 - Сильно текстурированные, тисненные и плохо впитывающие чернила носители

- Слишком легкие или легко растягивающиеся носители
- Носители со скрепками или скобами

Загрузка бумаги

Для продолжения выберите размер бумаги.

Загрузка бумаги малого размера

1. Откройте крышку лотка для бумаги.



2. Выдвиньте лоток для бумаги.

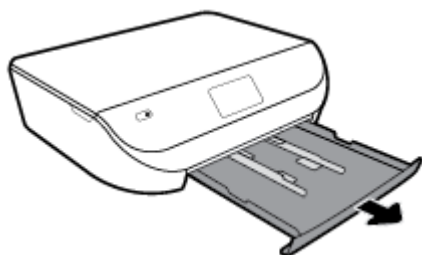

3. Загрузите бумагу.

- Извлеките всю бумагу из лотка, а затем загрузите фотобумагу стороной для печати вниз и логотипом HP вверх.
- Сдвиньте фотобумагу вперед до упора.
- Сдвиньте направляющие ширины бумаги вплотную к краю фотобумаги.



4. Задвиньте лоток для бумаги обратно в принтер и закройте крышку лотка для бумаги.



5. Выдвиньте удлинитель лотка вручную.



6. Измените или оставьте текущие параметры бумаги на экране принтера.

Загрузка полноразмерной бумаги

1. Откройте крышку лотка для бумаги.

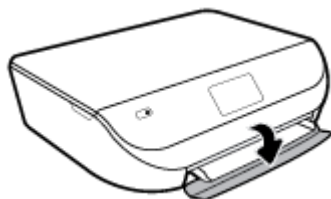

2. Следует выдвинуть лоток для бумаги и подвинуть в стороны направляющие ширины бумаги.

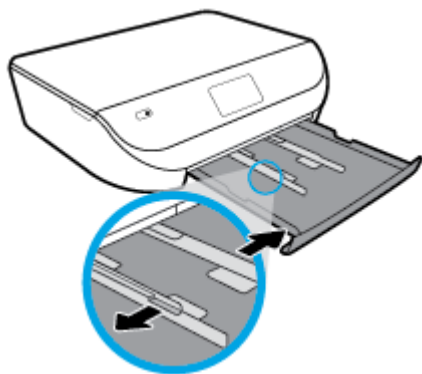

3. Загрузите бумагу.
 - Загрузите стопку бумаги в лоток коротким краем вперед и стороной для печати вниз.
 - Продвиньте бумагу вперед до упора.

- Сдвиньте направляющие ширины бумаги вплотную к краям стопки бумаги.

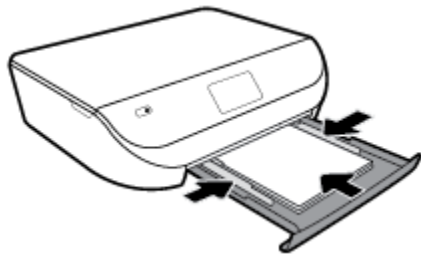

4. Задвиньте лоток для бумаги и закройте его крышку.



5. Выдвиньте удлинитель лотка вручную.



6. Измените или оставьте текущие параметры бумаги на экране принтера.

Загрузка конвертов

1. Откройте крышку лотка для бумаги.



2. Вытащите лоток для бумаги, раздвиньте наружу направляющие ширины бумаги, затем извлеките любые другие ранее загруженные носители.

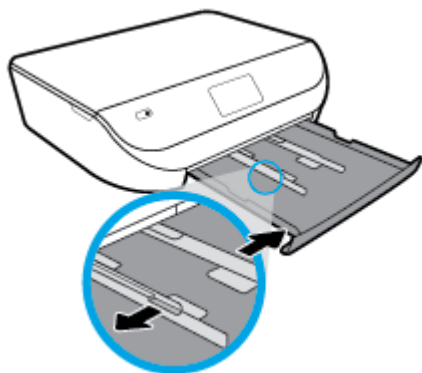

3. Загрузка конвертов

- Поместите один или несколько конвертов в центре лотка для бумаги. Конверты должны быть расположены стороной для печати вниз. Загружайте конверты в соответствии с рисунком.
- Сдвиньте стопку конвертов вниз до упора.
- Переместите направляющую ширины бумаги вплотную к стопке конвертов.

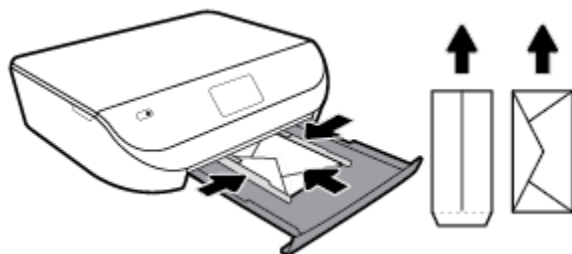

4. Закройте лоток для бумаги.
5. Выдвиньте удлинитель лотка вручную.



6. На экране принтера в меню **Формат бумаги** выберите формат конвертов, загруженных в принтер.

Загрузка оригинала

Загрузка оригинала на стекло сканера

1. Поднимите крышку сканера.

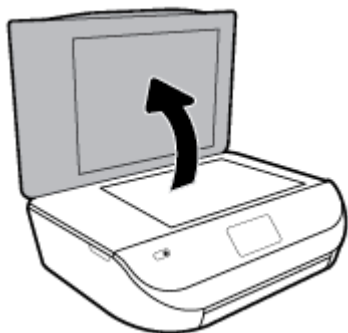

2. Поместите оригинал на стекло в правый передний угол отпечатанной стороной вниз.

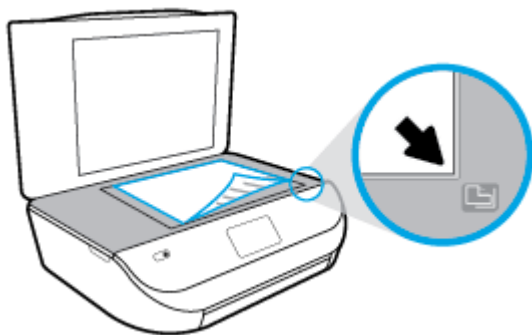

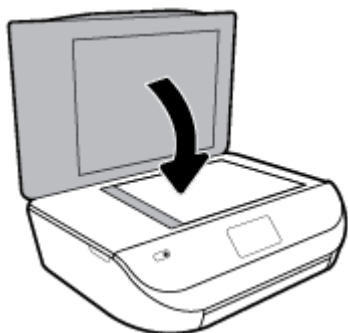

3. Закройте крышку сканера.





Обновление принтера

По умолчанию, если принтер подключен к сети и веб-службы включены, принтер автоматически проверяет наличие обновлений.

Обновление принтера с помощью его панели управления

1. Откройте  (**Настройка**), потянув начальный экран панели управления принтера влево, и коснитесь  (**Настройка**).
2. Коснитесь **Сервис**.
3. Коснитесь **Обновить принтер**.
4. Коснитесь **Проверить**.

Чтобы разрешить автоматическую проверку обновлений для принтера, выполните следующие действия

1. Откройте  (**Настройка**), потянув начальный экран панели управления принтера влево, и коснитесь  (**Настройка**).
2. Коснитесь **Сервис**.
3. Коснитесь **Обновить принтер**.
4. Коснитесь **Параметры обновления принтера**.
5. Коснитесь **Устанавливать автоматически** (рекомендуется) или **Уведомлять о наличии**.

Обновление принтера с помощью встроенного веб-сервера

1. Откройте встроенный веб-сервер.
Дополнительную информацию см. в разделе [Встроенный веб-сервер на стр. 56](#).
2. Откройте вкладку **Инструменты**.
3. В разделе **Обновления принтера** щелкните **Обновления микропрограмм** и следуйте инструкциям на экране.

 **ПРИМЕЧАНИЕ.** Если обновление для принтера доступно, принтер загрузит и установит его, а затем выполнит перезагрузку.

 **ПРИМЕЧАНИЕ.** При появлении запроса о настройке прокси-сервера, если в сети используются его параметры, необходимо установить прокси-сервер, следуя инструкциям на экране. Если не удастся найти эту информацию, обратитесь к администратору сети или ответственному за настройку сети.

Откройте программное обеспечение принтера HP (Windows)

С помощью программного обеспечения принтера HP можно настроить параметры принтера, узнать приблизительные уровни чернил, заказать расходные материалы для печати, провести обслуживание принтера, устранить проблемы печати и т.д. В этом руководстве вы найдете дополнительные сведения о доступных функциях программного обеспечения принтера.

После установки программного обеспечения принтера HP выполните одно из следующих действий в зависимости от операционной системы.

 **ПРИМЕЧАНИЕ.** Если вместо ПО принтера вы используете приложение HP Smart, см. раздел [Использование приложения HP Smart на устройствах iOS, Android и Windows 10 для печати, сканирования и устранения неполадок на стр. 18](#)

- **Windows 10:** на рабочем столе компьютера вызовите меню **Пуск**, из списка приложений выберите **HP** и нажмите на значок с именем принтера.
- **Windows 8.1.** Щелкните стрелку вниз в левом нижнем углу начального экрана и выберите название принтера.
- **Windows 8.** На начальном экране щелкните правой кнопкой мыши пустое пространство, на панели приложений щелкните **Все приложения** и выберите название принтера.
- **Windows XP, Windows Vista и Windows 7.** На рабочем столе компьютера щелкните **Пуск**, **Все программы**, **HP**. Выберите папку принтера и значок с именем принтера.

Использование приложения HP Smart на устройствах iOS, Android и Windows 10 для печати, сканирования и устранения неполадок

HP Smart (прежнее название — HP All-in-One Printer Remote) позволяет настраивать принтер HP, управлять им, сканировать, печатать и отправлять файлы другим пользователям. Можно отправлять документы и изображения с помощью электронной почты, текстовых сообщений, популярных облачных служб и социальных сетей (таких как iCloud, Google Drive, Dropbox и Facebook). Также можно настраивать новые принтеры HP, отслеживать наличие расходных материалов и осуществлять их заказ.



ПРИМЕЧАНИЕ. Приложение HP Smart может быть доступно не на всех языках. Некоторые функции доступны не во всех моделях принтера.

Установка приложения HP Smart

- ▲ Приложение HP Smart поддерживается на устройствах iOS, Android и Windows 10. Чтобы установить приложение на свое устройство, посетите сайт 123.hp.com и перейдите в магазин приложений для вашего устройства, следуя указаниям на экране.

Запуск приложения HP Smart на компьютере с ОС Windows 10

- ▲ Когда установка приложения HP Smart завершится, нажмите на рабочем столе устройства значок **Пуск** и выберите **HP Smart** из списка приложений.

Подключение к принтеру

- ▲ Убедитесь, что принтер включен и подключен к той же сети, что и ваше устройство. Приложение HP Smart обнаружит принтер автоматически.

Дополнительная информация о приложении HP Smart

Общие инструкции по печати, сканированию и устранению неполадок с помощью HP Smart см. в разделах [Печать с помощью приложения HP Smart на стр. 19](#), [Сканирование с помощью приложения HP Smart на стр. 31](#) и [Вызов справки в приложении HP Smart на стр. 77](#).

Дополнительную информацию об использовании HP Smart для печати, сканирования, использования функций принтера и устранения неполадок см. по адресу:

- **iOS/Android:** www.hp.com/go/hpsmart-help
- **Windows:** www.hp.com/go/hpsmartwin-help

Выключение принтера

Нажмите  (кнопка Питание), чтобы выключить принтер. Перед отсоединением кабеля питания или отключением сетевого фильтра дождитесь, когда перестанет светиться индикатор питания.



ПРЕДУПРЕЖДЕНИЕ. Если принтер выключен неправильно, каретка может не вернуться в надлежащее положение, что приведет к неисправности картриджей и ухудшению качества печати.

3 Печать

Большинство параметров печати автоматически устанавливается приложением. Изменяйте параметры вручную, только если необходимо изменить качество печати, выполнить печать на специальных типах бумаги, а также использовать специальные функции.

Этот раздел содержит указанные ниже темы.

- [Печать с помощью приложения HP Smart](#)
- [Печать документов с помощью программного обеспечения принтера HP](#)
- [Печать фотографий с помощью программного обеспечения принтера HP](#)
- [Печать на конвертах](#)
- [Печать на обеих сторонах листа \(двусторонняя печать\)](#)
- [Печать из приложений на мобильных устройствах](#)
- [Печать в режиме Максимум dpi](#)
- [Полезные советы по использованию принтера](#)

Печать с помощью приложения HP Smart

В этом разделе приведены общие инструкции по использованию приложения HP Smart для печати с устройств Android, iOS и Windows 10. Дополнительную информацию об использовании приложения HP Smart см. по адресу:

- **iOS/Android:** www.hp.com/go/hpsmart-help
- **Windows:** www.hp.com/go/hpsmartwin-help

Печать с устройства на Windows 10

1. Загрузите бумагу во входной лоток. Дополнительную информацию см. в разделе [Загрузка бумаги на стр. 12](#).
2. Запустите программу HP Smart. Дополнительную информацию см. в разделе [Использование приложения HP Smart на устройствах iOS, Android и Windows 10 для печати, сканирования и устранения неполадок на стр. 18](#).
3. Убедитесь, что на главном экране HP Smart выбран нужный принтер.



СОВЕТ: Если вы хотите выбрать другой принтер, щелкните или коснитесь значка принтера на панели инструментов в левой части экрана, а затем выберите **Выбрать другой принтер**, чтобы посмотреть все доступные принтеры.

4. В нижней части главного экрана нажмите **Печать**.
5. Выберите **Печать фотографий**, найдите фотографию, которую хотите напечатать, а затем щелкните или коснитесь **Выберите фотографии для печати**.

Выберите **Печать документов**, найдите документ PDF, который хотите напечатать, а затем щелкните или коснитесь **Печать**.

6. Выберите соответствующие параметры. Чтобы просмотреть другие параметры, щелкните или коснитесь **Другие параметры**. Дополнительную информацию о параметрах печати см. в разделе [Полезные советы по использованию принтера на стр. 26](#).
7. Чтобы начать печать, щелкните или коснитесь **Печать**.

Печать с устройства на Android или iOS

1. Откройте приложение HP Smart.
2. Если вам нужно переключиться на другой принтер или добавить новый, коснитесь значка «плюс».
3. Коснитесь одного из вариантов печати (например, **Печать фотографий** или **Печать фотографий Facebook** и т. д.). Вы можете печатать фотографии и документы с вашего устройства, из облачного хранилища или из социальных сетей.
4. Выберите фотографию или документ, который требуется напечатать.
5. Коснитесь **Печать**.

Печать документов с помощью программного обеспечения принтера HP

Как печатать документы (Windows)

1. Загрузите бумагу во входной лоток. Дополнительная информация: [Загрузка бумаги на стр. 12](#).
2. В используемой программе выберите **Печать**.
3. Убедитесь, что выбран принтер нужной модели.
4. Щелкните кнопку, с помощью которой открывается диалоговое окно **Свойства**.

В зависимости от используемой программы эта кнопка может называться **Свойства**, **Параметры**, **Настройка принтера**, **Свойства принтера**, **Принтер** или **Предпочтения**.



ПРИМЕЧАНИЕ. Для установки параметров печати для всех заданий внесите соответствующие изменения в программное обеспечение HP, прилагаемое к принтеру. Дополнительную информацию о программном обеспечении HP см. в разделе [Средства управления принтером на стр. 55](#).

5. Выберите соответствующие параметры на вкладке **Профили печати** или **Профиль печати**.

Изменить значения других настроек печати можно на дополнительных вкладках.

Дополнительные советы см. в разделе [Полезные советы по использованию принтера на стр. 26](#).



ПРИМЕЧАНИЕ. Если нужно загрузить бумагу другого размера, установите на панели управления принтера соответствующую настройку.

6. Щелкните **ОК**, чтобы закрыть диалоговое окно **Свойства**.
7. Щелкните **Печать** или **ОК**, чтобы начать печать.

Печать документов в (OS X и macOS)

1. В меню **Файл** программного обеспечения выберите **Печать**.
2. Убедитесь, что выбран принтер нужной модели.

3. Задайте параметры печати.

Если на диалоговом окне печати не отображаются параметры, щелкните **Показать сведения**.

- В меню **Размер бумаги** выберите соответствующий размер бумаги.



ПРИМЕЧАНИЕ. После изменения формата бумаги убедитесь, что загрузили бумагу соответствующего размера.

- Выберите ориентацию.
- Введите процентное значение масштаба.

4. Щелкните **Печать**.

Печать фотографий с помощью программного обеспечения принтера HP

Вы можете напечатать фотографию с компьютера.



ПРИМЕЧАНИЕ. Не оставляйте неиспользованную фотобумагу в лотке. Бумага может начать скручиваться, что приведет к ухудшению качества печати. Перед печатью фотобумага должна быть ровной.



СОВЕТ: Принтер можно использовать для печати документов и фотографий с мобильного устройства (например, смартфон или планшет). Для получения дополнительных сведений перейдите на сайт мобильной печати HP Mobile Printing (www.hp.com/go/mobileprinting). (В настоящее время этот веб-сайт доступен не на всех языках.)

Печать фотографии с компьютера (Windows)

1. Загрузите бумагу во входной лоток. Дополнительная информация: [Загрузка бумаги на стр. 12](#).
2. В используемой программе выберите **Печать**.
3. Убедитесь, что выбран принтер нужной модели.

4. Щелкните кнопку, с помощью которой открывается диалоговое окно **Свойства**.

В зависимости от используемой программы эта кнопка может называться **Свойства**, **Параметры**, **Настройка принтера**, **Свойства принтера**, **Принтер** или **Предпочтения**.

5. Выберите соответствующие параметры на вкладке **Профили печати** или **Профиль печати**.

Изменить значения других настроек печати можно на дополнительных вкладках.

Дополнительные советы см. в разделе [Полезные советы по использованию принтера на стр. 26](#).



ПРИМЕЧАНИЕ. Если нужно загрузить бумагу другого размера, установите на панели управления принтера соответствующую настройку.

6. Щелкните **ОК**, чтобы закрыть диалоговое окно **Свойства**.
7. Нажмите кнопку **Печать** или **ОК**, чтобы начать печать.



ПРИМЕЧАНИЕ. После окончания печати, достаньте неиспользованную фотобумагу из лотка. Храните фотобумагу таким образом, чтобы исключить ее скручивание, иначе это приведет к снижению качества печати.

Печать фотографии с компьютера (OS X и macOS)

1. В меню **Файл** программного обеспечения выберите **Печать**.
2. Убедитесь, что выбран принтер нужной модели.
3. Задайте параметры печати.

Если на диалоговом окне печати не отображаются параметры, щелкните **Показать сведения**.

- В меню **Размер бумаги** выберите соответствующий размер бумаги.



ПРИМЕЧАНИЕ. После изменения формата бумаги убедитесь, что загрузили бумагу соответствующего размера.

- Выберите ориентацию.
4. В меню программы выберите **Тип бумаги/Качество**, затем выберите следующие параметры.
 - **Тип бумаги.** Соответствующий тип фотобумаги.
 - **Качество.** Выберите параметр, который обеспечит наилучшее качество печати или максимальное разрешение.
 - Щелкните треугольник раскрытия **Параметры цвета** и выберите подходящие параметры функции **Исправить фото**.
 - **Выкл.:** изменения к изображению не применяются.
 - **Вкл.** выполняется автоматическая фокусировка изображения. Средняя настройка резкости изображения.
 5. Выберите требуемые значения других параметров печати и щелкните **ОК**.

Печать на конвертах

Не используйте следующие конверты.

- Со слишком гладкой поверхностью.
- С клейкой поверхностью, с застежками или окнами.
- С толстыми, неправильными и изогнутыми краями.
- Измятые, порванные или поврежденные иным образом.

Загружайте в принтер конверты с четкими сгибами.



ПРИМЕЧАНИЕ. Дополнительные сведения о печати на конвертах см. в документации используемой программы.

Печать на конвертах (Windows)

1. Загрузите бумагу во входной лоток. Дополнительная информация: [Загрузка бумаги на стр. 12](#).
2. В меню **Файл** используемой программы выберите **Печать**.
3. Убедитесь, что выбран принтер нужной модели.
4. Щелкните кнопку, с помощью которой открывается диалоговое окно **Свойства**.

В зависимости от используемой программы эта кнопка может называться **Свойства**, **Параметры**, **Настройка принтера**, **Свойства принтера**, **Принтер** или **Предпочтения**.

 **ПРИМЕЧАНИЕ.** Для установки параметров печати для всех заданий внесите соответствующие изменения в программное обеспечение HP, прилагаемое к принтеру. Дополнительную информацию о программном обеспечении HP см. в разделе [Средства управления принтером на стр. 55](#).

5. Выберите соответствующие параметры на вкладке **Профили печати** или **Профиль печати**.

Изменить значения других настроек печати можно на дополнительных вкладках.

Дополнительные советы см. в разделе [Полезные советы по использованию принтера на стр. 26](#).

 **ПРИМЕЧАНИЕ.** Если нужно загрузить бумагу другого размера, установите на панели управления принтера соответствующую настройку.

6. Щелкните **ОК**, чтобы закрыть диалоговое окно **Свойства**.
7. Щелкните **Печать** или **ОК**, чтобы начать печать.

Печать на конвертах (OS X и macOS)

1. В меню **Файл** программного обеспечения выберите **Печать**.
2. Убедитесь, что выбран принтер нужной модели.
3. Выберите подходящий размер конверта в меню **Размер бумаги**.

Если на диалоговом окне печати не отображаются параметры, щелкните **Показать сведения**.

 **ПРИМЕЧАНИЕ.** После изменения формата бумаги убедитесь, что загрузили бумагу соответствующего размера.

4. Во всплывающем меню выберите **Тип бумаги/Качество** и убедитесь, что выбран тип бумаги **Обычная бумага**.
5. Щелкните **Печать**.

Печать на обеих сторонах листа (двусторонняя печать)

Печать на обеих сторонах листа (Windows)

1. Загрузите бумагу во входной лоток. Дополнительная информация: [Загрузка бумаги на стр. 12](#).
2. В используемой программе выберите **Печать**.
3. Убедитесь, что выбран этот принтер.
4. Щелкните кнопку, с помощью которой открывается диалоговое окно **Свойства**.

В зависимости от используемой программы эта кнопка может называться **Свойства**, **Параметры**, **Настройка принтера**, **Свойства принтера**, **Принтер** или **Предпочтения**.

 **ПРИМЕЧАНИЕ.** Для установки параметров печати для всех заданий внесите соответствующие изменения в программное обеспечение HP, прилагаемое к принтеру. Дополнительную информацию о программном обеспечении HP см. в разделе [Средства управления принтером на стр. 55](#).

5. На вкладке **Ярлыки печати** или **Ярлык печати** выберите ярлык с поддержкой функции **Печать на 2 сторонах**. Из раскрывающегося списка выберите пункт **Печать на 2 сторонах**.

Изменить значения других настроек печати можно на дополнительных вкладках.

Дополнительные советы см. в разделе [Полезные советы по использованию принтера на стр. 26](#).

 **ПРИМЕЧАНИЕ.** Если нужно загрузить бумагу другого размера, установите на панели управления принтера соответствующую настройку.

6. Щелкните **ОК**, чтобы закрыть диалоговое окно **Свойства**.
7. Щелкните **Печать** или **ОК**, чтобы начать печать.

Печать на обеих сторонах листа (OS X и macOS)

1. В меню **Файл** программного обеспечения выберите **Печать**.
2. Выберите **Макет** из всплывающего меню в диалоговом окне Печать.
3. Выберите нужный тип перелета для двусторонней печати и нажмите **Печать**.

Печать из приложений на мобильных устройствах

Печать из приложений на мобильных устройствах

Вы можете печатать документы и фотографии напрямую из множества приложений на ваших мобильных устройствах iOS, Android, Windows Mobile, Chromebooks и Amazon Kindle.

Печать из приложений на мобильных устройствах

1. Убедитесь, что принтер подключен к той же сети, что и мобильное устройство.
2. Включите печать на мобильном устройстве:
 - **iOS:** Используйте пункт **Печать** из меню **Поделиться**. Дополнительной настройки не требуется, приложение iOS AirPrint уже установлено.

 **ПРИМЕЧАНИЕ.** На устройствах под управлением iOS 4.2 и более поздних версий приложение AirPrint уже установлено.
 - **Android:** Загрузите «Подключаемый модуль для печати HP» (поддерживается большинством устройств на Android) из Google Play и активируйте его на устройстве.

 **ПРИМЕЧАНИЕ.** Устройства под управлением Android 4.4 или более поздних версий поддерживаются «Подключаемым модулем для печати HP». На устройствах под управлением Android 4.3 или более ранних версий можно осуществлять печать с помощью приложения HP ePrint, которое можно загрузить из магазина Google Play.
 - **Windows Mobile:** Коснитесь **Печать** в меню **Устройство**. Дополнительной настройки не требуется, поскольку программное обеспечение уже установлено.

 **ПРИМЕЧАНИЕ.** Если вашего принтера нет в списке, может потребоваться однократная настройка принтера с помощью мастера **установки принтера**.
 - **Chromebook:** Загрузите и установите приложение **HP Print для Chrome** из интернет-магазина Chrome, чтобы активировать печать по Wi-Fi и USB.
 - **Amazon Kindle Fire HD9 и HDX:** Когда вы первый раз нажимаете **Печать** на вашем устройстве, «Подключаемый модуль для печати HP» автоматически загружается, позволяя печатать с мобильного устройства.

 **ПРИМЕЧАНИЕ.** Подробную информацию о включении мобильной печати из приложений на ваших мобильных устройствах см. на веб-сайте www.hp.com/go/mobileprinting. Если локальная версия сайта для вашей страны, региона или языка недоступна, вы будете перенаправлены на веб-сайт о возможностях мобильной печати для другой страны, региона или на другом языке.

3. Убедитесь, что загруженная бумага соответствует параметрам принтера (подробнее см. [Загрузка бумаги на стр. 12](#)). Установка точного размера загруженной бумаги позволяет мобильному устройству определить, на какой бумаге будет выполнена печать.

Вы также можете печатать фотографии и документы из приложения HP Smart. Дополнительную информацию см. в разделе [Печать с помощью приложения HP Smart на стр. 19](#).

Доступ к функциям принтера и устранение неполадок с мобильного устройства

Дополнительную информацию об использовании функций принтера и устранения неполадок с помощью приложения HP Smart см. по ссылке ниже.

- **iOS/Android.** www.hp.com/go/hpsmart-help
- **Windows.** www.hp.com/go/hpsmartwin-help

Печать в режиме Максимум dpi

Режим максимального разрешения предназначен для печати высококачественных четких изображений на фотобумаге.

Печать в режиме максимального разрешения выполняется дольше, чем в других режимах, а также требует большего объема дискового пространства.

Печать в режиме максимального разрешения (Windows)

1. В используемой программе выберите **Печать**.
2. Убедитесь, что выбран принтер нужной модели.
3. Щелкните кнопку, с помощью которой открывается диалоговое окно **Свойства**.

В зависимости от используемой программы эта кнопка может называться **Свойства**, **Параметры**, **Настройка принтера**, **Свойства принтера**, **Принтер** или **Предпочтения**.

4. Выберите соответствующие параметры.

Windows 10, Windows 8.1 и Windows 8

- Щелкните вкладку **Бумага/Качество**. В раскрывающемся списке **Размер бумаги** выберите подходящий размер бумаги. В раскрывающемся списке **Тип бумаги** выберите подходящий тип бумаги.
- Щелкните вкладку **Дополнительно**. Выберите **Печать с максимальным разрешением**.

Windows 7, Windows Vista и Windows XP

- Щелкните вкладку **Бумага/Качество**. В раскрывающемся списке **Носители** выберите подходящий тип бумаги.
- Нажмите кнопку **Дополнительно**. В раскрывающемся списке **Размер бумаги** выберите подходящий размер бумаги. В области **Параметры принтера** выберите **Да** в списке **Печать с**

максимальным разрешением. Затем нажмите **ОК**, чтобы закрыть вкладку **Дополнительные параметры**.

Дополнительные советы см. в разделе [Полезные советы по использованию принтера на стр. 26](#).

5. На вкладке **Макет** подтвердите ориентацию бумаги и нажмите **ОК**, чтобы начать печать.

Печать с максимальным разрешением (OS X и macOS)

1. В меню **Файл** программного обеспечения выберите **Печать**.
2. Убедитесь, что выбран принтер нужной модели.
3. Задайте параметры печати.

Если на диалоговом окне печати не отображаются параметры, щелкните **Показать сведения**.

- В меню **Размер бумаги** выберите соответствующий размер бумаги.



ПРИМЕЧАНИЕ. При изменении размера бумаги убедитесь, что загружена бумага соответствующего размера.

- Выберите ориентацию.
4. В меню программы выберите **Тип бумаги/Качество**, затем выберите следующие параметры.
 - **Тип бумаги.** Требуемый тип фотобумаги.
 - **Качество. Максимальное разрешение**
 5. Выберите требуемые значения других параметров печати и щелкните **Печать**.

Полезные советы по использованию принтера

Параметры, выбранные в драйвере печати, применяются только при печати и не влияют на копирование или сканирование.

Документы можно печатать на обеих сторонах листа бумаги. Дополнительную информацию см. в разделе [Печать на обеих сторонах листа \(двусторонняя печать\) на стр. 23](#).

Советы по картриджам

- Если качество печати является неприемлемым, см. раздел [Проблемы печати на стр. 65](#).
- Используйте оригинальные картриджи HP.

Оригинальные картриджи HP предназначены специально для принтеров и бумаги HP. Они прошли все необходимые испытания для обеспечения неизменно высокого качества печати.



ПРИМЕЧАНИЕ. HP не гарантирует качество и надежность расходных материалов других производителей. Гарантия не распространяется на обслуживание и ремонт устройства в связи с использованием расходных материалов другого производителя (не HP).

Если картриджи приобретены как оригинальные картриджи HP, перейдите по адресу: www.hp.com/go/anticounterfeit.

- Черные и цветные картриджи должны быть правильно установлены.
Дополнительную информацию см. в разделе [Замена картриджей на стр. 43](#).
- Следите за приблизительным уровнем чернил в картриджах. В картриджах должно быть достаточно чернил.

Предупреждения и индикаторы уровней чернил предоставляют приблизительные значения, предназначенные только для планирования.

Дополнительную информацию см. в разделе [Проверка приблизительного уровня чернил на стр. 43](#).



ПРИМЕЧАНИЕ. Предупреждения и индикаторы уровней чернил предоставляют приблизительные значения, предназначенные только для планирования. Если индикатор показывает низкий уровень чернил, подготовьте для замены новый картридж, чтобы избежать возможных задержек при печати. Пока качество печати не стало неприемлемым, заменять картриджи нет необходимости.

- Для выключения принтера используйте только кнопку Питание. Неправильное выключение принтера может привести к проблемам с качеством печати.

Советы по загрузке бумаги

Дополнительные сведения также см. в разделе [Загрузка бумаги на стр. 12](#).

- Убедитесь, что бумага правильно загружена во входной лоток. Установите соответствующий размер и тип носителя. В процессе загрузки бумаги во входной лоток будут появляться сообщения, которые помогут установить нужный размер и тип носителя.
- Загружайте листы не по отдельности, а сразу стопку листов. Для предотвращения замятия все листы в стопке должны быть одинакового размера и типа.
- Загрузите бумагу стороной для печати вниз.
- Убедитесь, что бумага, загруженная во входной лоток, не имеет изгибов, загнутых краев и разрывов.

Советы по настройке принтера (Windows)

- Для изменения параметров печати по умолчанию щелкните **Печать и сканирование**, а затем выберите **Установка параметров** в программном обеспечении принтера HP.

Подробнее о том, как открыть программное обеспечение принтера HP, см. в разделе [Откройте программное обеспечение принтера HP \(Windows\) на стр. 17](#).

- Профили печати можно использовать, чтобы не тратить время на настройку параметров. С помощью профиля печати можно сохранить параметры, соответствующие определенному типу задания, и выполнять настройку одним щелчком мыши. Чтобы использовать профиль печати, перейдите на вкладку **Профили печати** или **Профиль печати**, выберите необходимый профиль и нажмите **ОК**.

Чтобы создать новый профиль печати, выберите существующий похожий профиль, установите необходимые параметры печати на вкладке **Профили печати** или **Профиль печати**, щелкните **Сохранить как**, введите имя профиля и нажмите **ОК**.

Чтобы удалить профиль печати, выберите его и щелкните **Удалить**.



ПРИМЕЧАНИЕ. Профили печати по умолчанию удалить невозможно.

- Значение настроек бумаги и лотка
 - **Размер бумаги.** Выберите формат бумаги, загруженной в лоток.
 - **Тип бумаги** или **Носитель.** Выберите тип используемой бумаги.
- Значение настроек цветной и черно-белой бумаги

- **Цвет:** используются чернила из всех картриджей для полноцветной печати.
- **Черно-белая** или **Только черные чернила:** используются только черно-белые чернила для обычной или черно-белой печати невысокого качества.
- **Высокое качество оттенков серого:** используются чернила как из цветных, так и из черно-белых картриджей для улучшенной передачи оттенков черного и серого при черно-белой печати высокого качества.
- Значение настроек качества печати

Качество печати измеряется в количестве точек на дюйм (dpi). Чем выше количество точек на дюйм, тем более четким и детализированным получается отпечаток, но тем ниже скорость печати и выше расход чернил.

 - **Черновик:** печать с самым низким количеством точек на дюйм используется, если заканчиваются чернила или нет необходимости в печати высокого качества.
 - **Обычное:** подходит для большинства заданий печати.
 - **Наилучшее:** в этом режиме количество точек на дюйм выше, чем в режиме **Обычное**.
 - **Печать с максимальным разрешением:** самое большое количество точек на дюйм, доступное для печати.
 - **Технологии HP Real Life.** Данная функция позволяет выравнивать и делать более четкими изображения и графику для повышенного качества печати.
- Значение настроек страницы и макета
 - **Ориентация:** выберите **Книжная** для вертикальных отпечатков или **Альбомная** для горизонтальных отпечатков.
 - **Печать на обеих сторонах (вручную):** для печати на обеих сторонах переверните лист, после того как будет напечатана первая сторона.
 - **Переворот по длинному краю:** выберите данный параметр, чтобы при печати на обеих сторонах листа бумага переворачивалась по длинному краю.
 - **Переворот по короткому краю:** выберите данный параметр, чтобы при печати на обеих сторонах листа бумага переворачивалась по короткому краю.
 - **Макет буклета** или **Буклет:** позволяет печатать многостраничный документ в виде буклета. С помощью данной функции две страницы помещаются на лист, который в последствии можно согнуть пополам в виде буклета.
 - **Переплет слева** или **Буклет/Переплет слева:** после сгиба в виде буклета переплет будет с левой стороны. Выберите данный параметр для чтения слева направо.
 - **Переплет справа** или **Буклет/Переплет справа:** после сгиба в виде буклета переплет будет с правой стороны. Выберите данный параметр для чтения справа налево.
 - **Границы листа:** позволяет добавлять границы к страницам при печати документа, состоящего из более чем двух страниц.
 - **Макет расположения страниц на листе.** Позволяет указывать порядок страниц при печати документа с более чем двумя страницами на одном листе.
 - **Выбор страниц для печати:** позволяет печатать все страницы, только четные или только нечетные.
 - **Обратный порядок страниц** или **Порядок страниц.** Позволяет печатать в обратном порядке.

Советы по настройке принтера (OS X и macOS)

- В диалоговом окне печати с помощью меню **Размер бумаги** выберите размер загруженной в принтер бумаги.
- В диалоговом окне печати на панели **Бумага/Качество** выберите в меню соответствующий тип бумаги и качество.



4 Копирование и сканирование

- [Копирование](#)
- [Сканирование](#)
- [Советы по успешному копированию и сканированию](#)

Копирование

Меню **Копия** позволяет на дисплее принтера выбирать количество копий и режим копирования (цветной или черно-белый) для копирования на обычной бумаге. Также в этом меню можно задать различные дополнительные параметры, такие как тип и размер бумаги, настройка яркости копии и размер копии.

Получение копии

1. Загрузите оригинал на стекло сканера в правый передний угол отпечатанной стороной вниз.
 2. На дисплее панели управления принтера откройте начальный экран и коснитесь **Копирование**.
 3. Укажите желаемое количество копий. Чтобы указать число, сделайте одно из следующих действий:
 - Выберите число с помощью счетчика. Увеличьте или уменьшите число, потянув счетчик влево или вправо.
 - Коснитесь кнопки вспомогательной клавиатуры справа от счетчика и введите нужное число.
 4. Коснитесь  (**Параметры**), чтобы указать размер бумаги, тип бумаги, качество и другие параметры.
-
-  **СОВЕТ:** Чтобы скопировать две страницы оригинала на две стороны листа, загрузите оригинал отпечатанной стороной вниз на стекло сканера, коснитесь кнопки-переключателя рядом с **2-сторон.** и установите для нее значение **Вкл.**
-
5. Коснитесь значка  (**Назад**), чтобы вернуться в меню копирования.
 6. Коснитесь **Ч/Б** или **Цвет**, чтобы начать копирование.

Сканирование

С помощью панели управления принтера можно сканировать документы, фотографии и другие типы носителей, а также отправлять их в различные места назначения, например на компьютер или по электронной почте.

 **ПРИМЕЧАНИЕ.** Некоторые функции сканирования доступны только после установки программного обеспечения HP.

 **СОВЕТ:** Если при сканировании документов возникают проблемы, см. [Проблемы сканирования на стр. 74](#).

- [Сканирование с помощью приложения HP Smart](#)
- [Сканирование с помощью программного обеспечения принтера HP](#)
- [Сканирование с панели управления принтера](#)
- [Сканирование с помощью функции веб-сканирования](#)

Сканирование с помощью приложения HP Smart

С помощью приложения HP Smart можно сканировать документы и фотографии со сканера принтера, а также сканировать с помощью камеры устройства. В HP Smart есть инструменты редактирования, которые позволяют внести исправления в отсканированное изображение перед сохранением и отправкой. Вы можете печатать, сохранять отсканированные документы на устройство или в облачное хранилище, а также отправлять их по электронной почте, СМС, с помощью Facebook, Instagram и т. д. Чтобы выполнить сканирование с помощью HP Smart, следуйте инструкциям для вашего устройства в соответствующем разделе ниже.

- [Сканирование с устройства под управлением Windows 10](#)
- [Сканировать с устройства на Android или iOS](#)

Сканирование с устройства под управлением Windows 10

Сканирование документа или фотографии с помощью сканера принтера

1. Загрузите оригинал на стекло сканера в правый передний угол отпечатанной стороной вниз.
2. Запустите программу HP Smart. Дополнительную информацию см. в разделе [Использование приложения HP Smart на устройствах iOS, Android и Windows 10 для печати, сканирования и устранения неполадок на стр. 18](#).
3. Нажмите **Сканировать**, а затем — **Сканер**.
4. Щелкните или коснитесь значка «Параметры», чтобы изменить основные параметры.



ПРИМЕЧАНИЕ. Если ваш принтер поддерживает сканирование как из устройства подачи, так и со стекла сканера, убедитесь, что источник сканирования указан правильно.

5. Щелкните или коснитесь значка «Предварительный просмотр», чтобы просмотреть изображение и изменить его при необходимости.
6. Щелкните или коснитесь значка «Сканировать».
7. При необходимости произведите другие изменения:
 - Щелкните или коснитесь пункта **Добавить**, чтобы добавить документы или фотографии.
 - Щелкните или коснитесь пункта **Изменить**, чтобы повернуть или обрезать документ или изображение, или чтобы настроить контрастность, яркость, насыщенность и угол.
8. Выберите нужный тип файла, а затем щелкните или коснитесь значка «Сохранить», чтобы сохранить, или значка «Отправить», чтобы поделиться файлом с другими людьми.

Сканирование документа или фотографии с помощью камеры устройства

Если на вашем устройстве есть камера, вы можете сканировать с ее помощью документы или фотографии, используя приложение HP Smart. После этого можно воспользоваться HP Smart, чтобы изменить изображение, сохранить его, напечатать или отправить другим пользователям.

1. Запустите программу HP Smart. Дополнительную информацию см. в разделе [Использование приложения HP Smart на устройствах iOS, Android и Windows 10 для печати, сканирования и устранения неполадок на стр. 18](#).
2. Нажмите **Сканировать**, а затем — **Камера**.
3. Поместите документ или фотографию напротив камеры, а затем нажмите круглую кнопку в нижней части экрана, чтобы сделать снимок.
4. Если необходимо, настройте границы. Щелкните или коснитесь значка «Применить».
5. При необходимости произведите другие изменения:
 - Щелкните или коснитесь пункта **Добавить**, чтобы добавить документы или фотографии.
 - Щелкните или коснитесь пункта **Изменить**, чтобы повернуть или обрезать документ или изображение, или чтобы настроить контрастность, яркость, насыщенность и угол.
6. Выберите нужный тип файла, а затем щелкните или коснитесь значка «Сохранить», чтобы сохранить, или значка «Отправить», чтобы поделиться файлом с другими людьми.

Изменение ранее сохраненного документа или фотографии

В приложении HP Smart имеются инструменты для редактирования, например для обрезки или поворота. С их помощью можно изменить отсканированный документ или фотографию на своем устройстве.

1. Запустите программу HP Smart. Дополнительную информацию см. в разделе [Использование приложения HP Smart на устройствах iOS, Android и Windows 10 для печати, сканирования и устранения неполадок на стр. 18](#).
2. Нажмите **Сканировать**, затем — **Импорт с устройства**.
3. Выберите документ или фотографию, которую хотите изменить, а затем щелкните **Открыть**.
4. Если необходимо, настройте границы. Щелкните или коснитесь значка «Применить».
5. При необходимости произведите другие изменения:
 - Щелкните или коснитесь пункта **Добавить**, чтобы добавить документы или фотографии.
 - Щелкните или коснитесь пункта **Изменить**, чтобы повернуть или обрезать документ или изображение, или чтобы настроить контрастность, яркость, насыщенность и угол.
6. Выберите нужный тип файла, а затем щелкните или коснитесь **Сохранить** или **Отправить**, чтобы сохранить файл или поделиться им с другими людьми.

Сканировать с устройства на Android или iOS

Сканирование с устройства на Android или iOS

1. Откройте приложение HP Smart.
2. Коснитесь значка плюс, если вам нужно сменить принтер или добавить новый.
3. Выберите нужный способ сканирования.

- Если выбрать сканирование с помощью камеры, откроется встроенная камера. Отсканируйте фотографию или документ с помощью камеры.
- Если вы хотите выполнить сканирование с помощью сканера принтера, нажмите значок «Параметры», выберите источник и измените параметры сканирования, а затем нажмите значок «Сканировать».



ПРИМЕЧАНИЕ. Если ваш принтер поддерживает сканирование как из устройства подачи, так и со стекла сканера, убедитесь, что источник сканирования указан правильно.

4. После коррекции отсканированного документа или фото сохраните, отправьте или распечатайте его.

Сканирование с помощью программного обеспечения принтера HP

- [Сканирование на компьютер](#)
- [Сканировать в электронную почту](#)
- [Создание новой задачи сканирования \(Windows\)](#)
- [Изменение параметров сканирования \(Windows\)](#)

Сканирование на компьютер

Перед сканированием на компьютер убедитесь, что установлено рекомендуемое программное обеспечение для принтера HP. Необходимо подключить принтер к компьютеру и включить оба устройства.

Кроме того, перед сканированием на компьютерах Windows необходимо запустить программное обеспечение принтера.

Чтобы включить функцию «Сканирование на компьютер», выполните следующие действия (Windows)

Если принтер подключен к компьютеру через USB, функция сканирования в компьютер включена по умолчанию и не может быть выключена.

Ниже приведены инструкции, как включить данную функцию, если она заблокирована при использовании сетевого подключения.

1. Откройте программное обеспечение принтера HP. Дополнительную информацию см. в разделе [Откройте программное обеспечение принтера HP \(Windows\) на стр. 17](#).
2. Перейдите к разделу **Сканирование**.
3. Выберите **Управление сканированием на компьютер**.
4. Щелкните **Включить**.

Чтобы включить функцию «Сканирование на компьютер», выполните следующие действия (OS X и macOS)

Функция «Сканирование на компьютер» в заводских настройках включена по умолчанию. Следуйте приведенным ниже инструкциям, если функция отключена и ее необходимо включить.

1. Запустите программу Утилита HP.



ПРИМЕЧАНИЕ. Утилита HP Utility находится в папке **HP**, которая расположена в папке **Приложения**.

2. В меню **Параметры сканирования** щелкните **Сканирование на компьютер**.
3. Убедитесь, что установлен флажок **Включить сканирование на компьютер**.

Сканирование оригинала с помощью программного обеспечения принтера HP (Windows)

1. Загрузите оригинал на стекло сканера в правый передний угол отпечатанной стороной вниз.
2. Откройте программное обеспечение принтера HP. Дополнительную информацию см. в разделе [Откройте программное обеспечение принтера HP \(Windows\) на стр. 17](#).
3. В программном обеспечении принтера в разделе **Печать и сканирование** щелкните **Сканирование**, а затем **Сканировать документ или фотографию**.
4. В разделе **Ярлыки сканирования** выберите нужный тип сканирования и нажмите **Сканирование**.

 **ПРИМЕЧАНИЕ.** Чтобы просмотреть и изменить основные настройки, используйте главный экран. Чтобы просмотреть или изменить расширенные настройки, перейдите по ссылке **Еще** в верхнем правом углу диалогового окна «Сканирование».

Дополнительную информацию см. в разделе [Изменение параметров сканирования \(Windows\) на стр. 35](#).

Сканирование оригинала с помощью программного обеспечения принтера HP (OS X и macOS)

1. Запустите утилиту HP Scan.
Программа HP Scan находится в папке **Applications/HP**(Приложения/HP) в корне жесткого диска.
2. Выберите **Сканирование**.
3. Выберите необходимый тип профиля сканирования и следуйте инструкциям на экране.

Сканировать в электронную почту

Сканирование документа или фотографии для отправки по электронной почте с помощью ПО принтера HP (Windows)

1. Загрузите оригинал на стекло сканера в правый передний угол отпечатанной стороной вниз.
2. Откройте программное обеспечение принтера HP. Дополнительную информацию см. в разделе [Откройте программное обеспечение принтера HP \(Windows\) на стр. 17](#).
3. В программном обеспечении принтера в разделе **Печать и сканирование** щелкните **Сканирование**, а затем **Сканировать документ или фотографию**.
4. В разделе **Ярлыки сканирования** выберите **Отправить по электронной почте в формате PDF** или **Отправить по электронной почте в формате JPEG**, а затем нажмите **Сканирование**.

 **ПРИМЕЧАНИЕ.** Чтобы просмотреть и изменить основные настройки, используйте главный экран. Чтобы просмотреть или изменить расширенные настройки, перейдите по ссылке **Еще** в верхнем правом углу диалогового окна «Сканирование».

Дополнительную информацию см. в разделе [Изменение параметров сканирования \(Windows\) на стр. 35](#).

Если выбран параметр **Открыть средство просмотра после сканирования**, можно отредактировать отсканированное изображение на экране предварительного просмотра.

Создание новой задачи сканирования (Windows)

Чтобы упростить процесс сканирования, можно создать собственную задачу. Это упростит работу, если вы, например, хотите сохранять отсканированные фотографии в формате PNG, а не JPEG.

1. Загрузите оригинал на стекло сканера в правый передний угол отпечатанной стороной вниз.
2. Откройте программное обеспечение принтера HP. Дополнительную информацию см. в разделе [Откройте программное обеспечение принтера HP \(Windows\) на стр. 17.](#)
3. В программном обеспечении принтера в разделе **Печать и сканирование** щелкните **Сканирование** , а затем **Сканировать документ или фотографию** .
4. Выберите **Создать новую задачу сканирования** .
5. Введите описание задачи, выберите существующие настройки, на которых будет основана новая задача, и щелкните **Создать** .

Например, при создании новой задачи для сканирования фотографий, выберите пункт **Сохранить в формате JPEG** или **Отправить по электронной почте в формате JPEG** . Таким образом вам станут доступны параметры работы с графическими изображениями во время сканирования.

6. Измените настройки новой задачи и нажмите на значок сохранения справа от нее.



ПРИМЕЧАНИЕ. Чтобы просмотреть и изменить основные настройки, используйте главный экран. Чтобы просмотреть или изменить расширенные настройки, перейдите по ссылке **Еще** в верхнем правом углу диалогового окна «Сканирование».

Дополнительную информацию см. в разделе [Изменение параметров сканирования \(Windows\) на стр. 35.](#)

Изменение параметров сканирования (Windows)

Вы можете задать любые настройки сканирования для однократного использования либо сохранить внесенные в них изменения для использования на постоянной основе. К этим настройкам относятся такие параметры, как размер и ориентация страницы, разрешение сканирования, контрастность, а также папка для сохранения отсканированных материалов.

1. Загрузите оригинал на стекло сканера в правый передний угол отпечатанной стороной вниз.
2. Откройте программное обеспечение принтера HP. Дополнительную информацию см. в разделе [Откройте программное обеспечение принтера HP \(Windows\) на стр. 17.](#)
3. В программном обеспечении принтера в разделе **Печать и сканирование** щелкните **Сканирование** , а затем **Сканировать документ или фотографию** .
4. Перейдите по ссылке **Еще** в верхнем правом углу диалогового окна HP Scan.

Справа откроется панель расширенных настроек. В левом столбце представлены текущие параметры для каждого раздела. В правом столбце можно изменять настройки выделенного раздела.

5. Щелкните раздел в левой части расширенных настроек, чтобы просмотреть доступные в нем параметры.

Большинство настроек можно просматривать и изменять с помощью раскрывающихся меню.

Некоторые параметры можно настраивать, открыв их в новой области. Такие настройки обозначены знаком «+» (плюс) справа от их имени. Чтобы вернуться в раздел расширенных настроек, необходимо принять или отменить любые изменения.

6. После изменения настроек выполните одно из следующих действий.

- Выберите **Сканирование** . После завершения сканирования отобразится запрос с предложением сохранить или отменить изменения, внесенные в настройки задачи.
- Щелкните значок сохранения справа от задачи. Таким образом можно создать профиль настроек, чтобы использовать указанные параметры в других задачах. Иначе указанные настройки будут использованы только для текущего задания сканирования. Нажмите **Сканирование** .

 Узнайте больше об использовании программы HP Scan. [Щелкните здесь, чтобы найти дополнительные сведения в Интернете](#). В настоящее время этот веб-сайт доступен не на всех языках.

- Изменение параметров сканирования (например, типа файла изображения, разрешения сканирования или уровня контраста).
- Сканирование с передачей в сетевую папку или облачное хранилище.
- Предварительный просмотр и коррекция изображений перед сканированием.

Сканирование с панели управления принтера

Сканирование оригинала с помощью панели управления принтера

1. Загрузите оригинал на стекло сканера в правый передний угол отпечатанной стороной вниз.
2. Коснитесь **Сканирование** .
3. Коснитесь компьютера, на который следует выполнить сканирование.
4. Выберите нужный тип сканирования.
5. Коснитесь **ОК**.

Сканирование с помощью функции веб-сканирования

Веб-сканирование — это функция встроенного веб-сервера, благодаря которой для сканирования на компьютер фотографий и документов можно использовать веб-браузер.

Эта функция доступна даже в том случае, если программное обеспечение принтера не установлено на компьютере.

Дополнительную информацию см. в разделе [Встроенный веб-сервер на стр. 56](#).

 **ПРИМЕЧАНИЕ.** По умолчанию служба Webscan отключена. Включить функцию можно на встроенном веб-сервере.

Если не удастся запустить функцию веб-сканирования с помощью встроенного веб-сервера, возможно, она отключена администратором сети. За дополнительной информацией обратитесь к администратору сети или лицу, выполнявшему настройку сети.

Включение веб-сканирования

1. Откройте встроенный веб-сервер. Дополнительную информацию см. в разделе [Встроенный веб-сервер на стр. 56](#).
2. Перейдите на вкладку **Параметры** .
3. В разделе **Безопасность** щелкните **Параметры администратора**.
4. Выберите **Веб-сканирование из EWS**, чтобы включить эту функцию.
5. Нажмите кнопку **Применить**.

Как сканировать с помощью функции веб-сканирования

Веб-сканирование предоставляет базовые настройки сканирования. Чтобы использовать дополнительные параметры и функции сканирования, выполняйте сканирование с использованием программного обеспечения принтера HP.

1. Загрузите оригинал на стекло сканера в правый передний угол отпечатанной стороной вниз.
2. Откройте встроенный веб-сервер. Дополнительную информацию см. в разделе [Встроенный веб-сервер на стр. 56](#).
3. Перейдите на вкладку **Сканирование**.
4. На левой панели щелкните **Веб-сканирование**, измените требуемые параметры, а затем щелкните **ЗАПУСК СКАНИРОВАНИЯ**.

Советы по успешному копированию и сканированию

Для успешного копирования и сканирования используйте следующие советы.

- Сохраняйте стекло и обратную сторону крышки в чистоте. Устройство распознает все, что находится на стекле, как часть изображения.
- Загрузите оригинал на стекло в правый передний угол отпечатанной стороной вниз.
- Чтобы сделать большую копию с небольшого оригинала, отсканируйте его на компьютере, измените размер изображения в программе сканирования, а затем распечатайте копию увеличенного изображения.
- Если необходимо настроить размер сканирования, тип вывода, разрешение сканирования или тип файла и так далее, запустите сканирование из программного обеспечения принтера.
- Чтобы избежать появления неправильно отсканированного текста или отсутствия текста, проверьте параметры яркости в программе.
- Если необходимо отсканировать несколько страниц документа в один файл (не в отдельные файлы), запустите сканирование в программное обеспечение принтера, а не в **Сканирование** на экране принтера.

5 Веб-службы

Этот раздел содержит указанные ниже темы.

- [Что такое веб-службы?](#)
- [Настройка веб-служб](#)
- [Печать с помощью службы HP ePrint](#)
- [Удаление веб-служб](#)

Что такое веб-службы?

Принтер предоставляет инновационные веб-решения, которые помогают быстро подключаться к Интернету, получать документы и удобно печатать их без использования компьютера.



ПРИМЕЧАНИЕ. Для использования этих веб-функций принтер должен быть подключен к Интернету. Веб-функции будут недоступны, если принтер подключен с помощью USB-кабеля.

HP ePrint

- **HP ePrint** HP ePrint — это бесплатная служба, разработанная компанией HP, с помощью которой можно выполнять печать документов на подключенном к Интернету принтере в любое время и в любом месте. Все очень просто — нужно отправить сообщение электронной почты на электронный адрес, назначенный принтеру при включении веб-служб. Установка специальных драйверов или программ не требуется. Если документ можно отправить по электронной почте, его можно напечатать отовсюду с помощью HP ePrint **HP ePrint**.



ПРИМЕЧАНИЕ. Вы можете зарегистрировать учетную запись на веб-сайте [HP Connected](#) (может быть недоступен в некоторых странах и регионах) и войти в систему, чтобы настроить параметры HP ePrint.

После регистрации учетной записи на веб-сайте [HP Connected](#) (может быть недоступен в некоторых странах и регионах) можно выполнять вход в систему и просматривать состояние заданий **HP ePrint**, управлять очередью печати **HP ePrint**, разрешать или запрещать использование адреса электронной почты **HP ePrint** принтера для печати, а также получать справочную информацию о службе **HP ePrint**.

Настройка веб-служб

Перед настройкой веб-служб убедитесь, что установлено подключение к Интернету.

Чтобы настроить веб-службы, воспользуйтесь одним из следующих способов.

Настройка веб-служб с помощью панели управления принтера

1. На дисплее панели управления принтера откройте начальный экран и коснитесь  (**Настройка**).
2. Коснитесь **Веб-службы**.

3. Коснитесь **Да**, чтобы принять условия веб-служб.
4. Принтер автоматически проверит наличие обновлений и установит веб-службы.
5. Коснитесь **ОК**, когда увидите, что веб-службы были установлены.
6. Как только принтер подключится к серверу, начнется печать страницы сведений, а на экране появится сводка веб-служб.

Настройка веб-служб с помощью встроенного веб-сервера

1. Откройте встроенный веб-сервер. Дополнительную информацию см. в разделе [Встроенный веб-сервер на стр. 56](#).
2. Щелкните вкладку **Веб-службы**.
3. В разделе **Параметры веб-служб** выберите **Настройка** и нажмите **Продолжить**. Следуйте инструкциям на экране и примите условия использования.
4. При появлении соответствующего запроса разрешите проверку и настройку обновлений для принтера.

 **ПРИМЕЧАНИЕ.** Как только обновления станут доступны, они будут автоматически установлены на принтер, после чего устройство выполнит перезагрузку.

 **ПРИМЕЧАНИЕ.** При появлении запроса о настройке прокси-сервера, если в сети используются его параметры, необходимо установить прокси-сервер, следуя инструкциям на экране. Если информация о настройках прокси-сервера недоступна, обратитесь к администратору сети или ответственному за настройку беспроводной сети.

5. При подключении принтер напечатает страницу сведений. Для завершения настройки, выполните инструкции, указанные на странице сведений.

Настройка веб-служб с помощью программного обеспечения принтера HP (Windows)

1. Откройте программное обеспечение принтера HP. Дополнительная информация: [Откройте программное обеспечение принтера HP \(Windows\) на стр. 17](#).
2. В появившемся окне дважды щелкните **Печать и сканирование**, а затем во вкладке **Печать** выберите **Подключить принтер к Интернету**. Откроется начальная страница принтера (встроенный веб-сервер).
3. На вкладке **Веб-службы** нажмите **Продолжить**. Следуйте инструкциям на экране и примите условия использования.
4. При появлении соответствующего запроса разрешите проверку и настройку обновлений для принтера.

 **ПРИМЕЧАНИЕ.** Как только обновления станут доступны, они будут автоматически установлены на принтер, после чего устройство выполнит перезагрузку.

 **ПРИМЕЧАНИЕ.** При появлении запроса о настройке прокси-сервера, если в сети используются его параметры, необходимо установить прокси-сервер, следуя инструкциям на экране. Если не удастся найти эту информацию, обратитесь к администратору сети или ответственному за настройку сети.

5. При подключении принтер напечатает страницу сведений. Для завершения настройки, выполните инструкции, указанные на странице сведений.

Печать с помощью службы HP ePrint

Для использования **HP ePrint** выполните следующие действия.

- Проверьте, что компьютер или мобильное устройство можно подключить к Интернету и настроить на нем электронную почту.
- Включите веб-службы на принтере. Дополнительную информацию см. в разделе [Настройка веб-служб на стр. 38](#).

 **СОВЕТ:** Дополнительную информацию о настройке параметров **HP ePrint** и управлении этой службой, а также сведения о новейших функциях см. на веб-сайте [HP Connected](#) Этот веб-сайт может быть недоступен в некоторых странах/регионах..

Печать документов с помощью HP ePrint

1. На компьютере и мобильном устройстве откройте почтовую программу.
2. Создайте новое сообщение электронной почты и вложите в него файл, который требуется напечатать.
3. Введите адрес электронной почты **HP ePrint** в поле «Кому» и выберите параметры для отправки сообщения.



 **ПРИМЕЧАНИЕ.** Не вводите дополнительные адреса электронной почты в поля «Кому» и «Копия». Сервер **HP ePrint** не принимает задания на печать, если указано несколько адресов электронной почты.

Как определить адрес электронной почты HP ePrint

1. На дисплее панели управления принтера откройте начальный экран и коснитесь  (**Настройка**).
2. Коснитесь **Веб-службы**.
3. Коснитесь **Показать адрес эл. почты**.

 **ПРИМЕЧАНИЕ.** Коснитесь **Печать свед.**, чтобы напечатать страницу сведений, которая будет содержать код принтера и инструкции по настройке адреса электронной почты.

Выключение HP ePrint



1. На дисплее панели управления принтера откройте начальный экран и коснитесь  (**HP ePrint**), а затем выберите  (**Параметры веб-служб**).
2. Коснитесь кнопки-переключателя рядом с **HP ePrint**, чтобы отключить эту функцию.

 **ПРИМЕЧАНИЕ.** Сведения об удалении всех веб-служб см. в разделе [Удаление веб-служб на стр. 40](#).

Удаление веб-служб

Чтобы удалить веб-службы, следуйте приведенным ниже инструкциям.

Как удалить веб-службы с помощью панели управления принтера

1. На дисплее панели управления принтера откройте начальный экран и коснитесь  (HP ePrint), а затем выберите  (Параметры веб-служб).
2. Коснитесь **Удалить веб-службы**.

Как удалить веб-службы с помощью встроенного веб-сервера

1. Откройте встроенный веб-сервер. Дополнительные сведения см. в разделе [Встроенный веб-сервер на стр. 56](#).
2. Перейдите на вкладку **Веб-службы** и щелкните **Удалить веб-службы** в разделе **Параметры веб-служб**.
3. Щелкните **Удалить веб-службы**.
4. Чтобы удалить веб-службы с принтера, щелкните **Да**.

6 Работа с картриджами

- [Информация о картриджах и печатающей головке](#)
- [Проверка приблизительного уровня чернил](#)
- [Замена картриджей](#)
- [Заказ картриджей](#)
- [Режим работы с одним картриджем](#)
- [Хранение расходных материалов](#)
- [Информация о гарантии на картридж](#)

Информация о картриджах и печатающей головке

Советы, как сохранить картриджи HP в рабочем состоянии и обеспечить соответствующее качество печати.

- Инструкции в этом руководстве пользователя относятся к замене картриджей и не предназначены для первоначальной установки.
- Храните все картриджи в оригинальной запечатанной упаковке до тех пор, пока они не потребуются.
- Правильно выключайте принтер. Дополнительную информацию см. в разделе [Выключение принтера на стр. 18](#).
- Храните картриджи при комнатной температуре (15–35 °C).
- Не очищайте печатающую головку без необходимости. При этом расходуются чернила и сокращается срок службы картриджей.
- Обращайтесь с картриджами осторожно. В случае падения, встряхивания или неправильного обращения с картриджами при установке могут возникнуть временные проблемы с печатью.
- При перевозке принтера для предотвращения утечки чернил из блока печатающей головки или иного повреждения принтера выполните указанные ниже действия.
 - Убедитесь, что принтер выключен с помощью кнопки  (Питание). Подождите, пока принтер перестанет издавать звуки, характерные для движущихся компонентов, и только после этого отсоедините принтер от электросети.
 - При этом не извлекайте картриджи.
 - Принтер следует перевозить в его обычном положении. Не ставьте его на бок, заднюю или переднюю сторону или вверх дном.

См. также:

- [Проверка приблизительного уровня чернил на стр. 43](#)

Проверка приблизительного уровня чернил

Проверить приблизительный уровень чернил можно с помощью программного обеспечения принтера, панели управления принтера или HP Smart.

Как проверить уровень чернил с помощью панели управления принтера

- ▲ Чтобы посмотреть сведения о приблизительном уровне чернил, коснитесь  (**Чернила**) на начальном экране.

Проверка уровня чернил с помощью программного обеспечения принтера (Windows)

1. Откройте программное обеспечение принтера HP.
2. В программное обеспечение принтера щелкните **Приблизительные уровни чернил**.

Проверка уровня чернил с помощью HP программного обеспечения принтера (OS X и macOS)

1. Запустите программу Утилита HP.



ПРИМЕЧАНИЕ. Утилита HP Utility находится в папке **HP**, которая расположена в папке **Приложения**.

2. Выберите HP DeskJet Ink Advantage 5000 series из списка устройств слева.
3. Выберите **Состояние расходных материалов**.
Будут показаны приблизительные уровни чернил.
4. Щелкните **Все параметры** для возврата на панель **Информация и поддержка**.

Как проверить уровни чернил с помощью HP Smart

- ▲ Откройте HP Smart на мобильном устройстве. Приблизительные уровни чернил вашего принтера отображаются в верхней части экрана рядом с изображением принтера.



ПРИМЕЧАНИЕ. Предупреждения и индикаторы уровней чернил предоставляют приблизительные значения, предназначенные только для планирования. Если индикатор показывает низкий уровень чернил, подготовьте для замены новый картридж, чтобы избежать возможных задержек при печати. Пока качество печати не стало неприемлемым, заменять картриджи нет необходимости.



ПРИМЕЧАНИЕ. При установке повторно заправленного или восстановленного картриджа либо картриджа, который использовался в другом принтере, индикатор уровня чернил может показывать неправильное значение или будет недоступен.



ПРИМЕЧАНИЕ. Чернила в картриджах используются при выполнении принтером различных процедур, в том числе в процессе инициализации (для подготовки принтера и картриджей к печати) и при обслуживании печатающей головки (для очистки сопел и обеспечения равномерной подачи чернил). Кроме того, после использования картриджа в нем остается небольшое количество чернил. Дополнительные сведения см. в разделе www.hp.com/go/inkusage.

Замена картриджей



ПРИМЕЧАНИЕ. Для получения информации по утилизации расходных материалов см. [Программа утилизации расходных материалов для струйных принтеров HP на стр. 96](#).

При отсутствии сменных картриджей для принтера см. раздел [Заказ картриджей на стр. 45](#).

 **ПРИМЕЧАНИЕ.** В настоящее время некоторые разделы веб-сайта HP доступны только на английском языке.

 **ПРИМЕЧАНИЕ.** Не все картриджи доступны во всех странах/регионах.

Как заменить картриджи

1. Убедитесь, что питание включено.
2. Извлеките отработанный картридж.
 - а. Откройте крышку доступа.

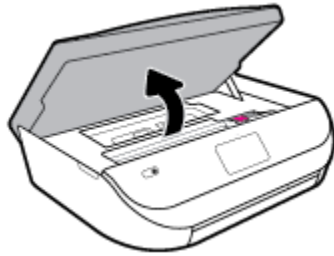

- б. Откройте защелку гнезда для картриджей. А затем извлеките картридж из гнезда.

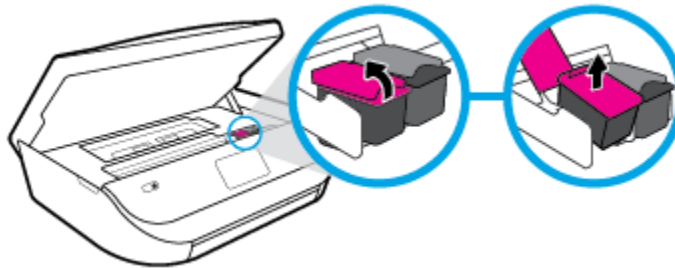

3. Вставьте новый картридж.
 - а. Извлеките картридж из упаковки.

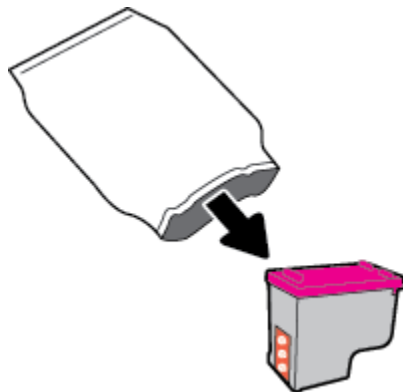

- б. Потяните за край пластиковой ленты и удалите ее.

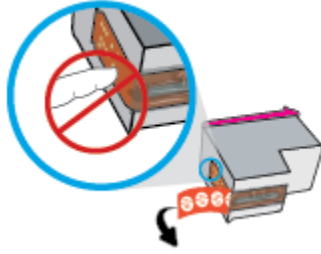

- в. Вставьте новый картридж в гнездо и закройте защелку до щелчка.

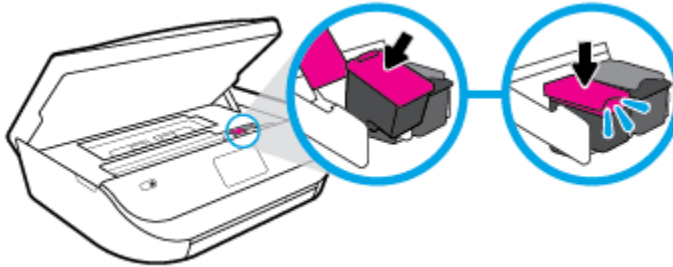

4. Закройте крышку доступа к картриджам.

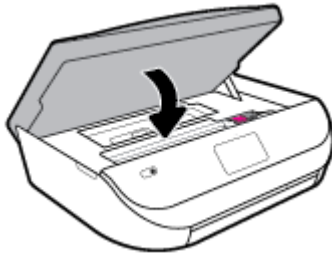

ПРИМЕЧАНИЕ. HP программное обеспечение принтера предложит выполнить выравнивание картриджа, если попробовать напечатать документ после установки нового картриджа.

Заказ картриджей

Для заказа картриджей перейдите по адресу www.hp.com. (В настоящее время некоторые разделы веб-сайта HP доступны только на английском языке.) В некоторых странах и регионах заказ картриджей в Интернете не поддерживается. Тем не менее во многих странах можно получить информацию о заказе по телефону и расположении магазинов, а также напечатать список покупок. Кроме того, можно посетить страницу www.hp.com/buy/supplies для получения информации о возможности приобретения продуктов HP в вашей стране.

Для замены используйте только картриджи с тем же номером, что и заменяемый картридж. Номер картриджа можно найти в следующих местах.

- Во встроенном веб-сервере щелкните вкладку **Сервис** и в разделе **Сведения о продукте** щелкните **Состояние расходных материалов**. Дополнительную информацию см. в разделе [Встроенный веб-сервер на стр. 56](#).
- На этикетке картриджа, подлежащего замене.

- На этикетке внутри принтера. Чтобы найти этикетку, откройте крышку отсека картриджа.
- В HP Smart. Подробную информацию можно найти на веб-сайте www.support.hp.com по поисковому запросу: HP Smart.

 **ПРИМЕЧАНИЕ.** Установочный картридж, который поставляется в комплекте с принтером, нельзя приобрести отдельно.

Режим работы с одним картриджем

При наличии только одного картриджа в устройстве HP DeskJet Ink Advantage 5000 series используйте режим работы с одним картриджем. Режим работы с одним картриджем включается при извлечении одного картриджа из каретки. В режиме работы с одним картриджем устройство может только копировать документы, копировать фотографии и выполнять задания печати с компьютера.

 **ПРИМЕЧАНИЕ.** Когда устройство HP DeskJet Ink Advantage 5000 series работает в режиме работы с одним картриджем, на экране отображается соответствующее сообщение. Если это сообщение отображается при установленных в принтере двух картриджах, проверьте, удалена ли защитная пластиковая пленка с обоих картриджей. Если пластиковая пленка закрывает контакты картриджа, распознавание картриджа принтером невозможно.

Выход из режима работы с одним картриджем

- Для выхода из режима работы с одним картриджем установите в устройство HP DeskJet Ink Advantage 5000 series два картриджа.

Хранение расходных материалов

Картриджи могут находиться в принтере в течение долгого времени. Однако для обеспечения оптимального состояния картриджей следует выключать принтер, если он не используется. Дополнительная информация: [Выключение принтера на стр. 18](#).

Информация о гарантии на картридж

Гарантия на картриджи HP распространяется только при их использовании в принтерах HP, для которых они предназначены. Данная гарантия не распространяется на повторно заправленные и восстановленные картриджи HP, а также не действует при неправильном обращении с картриджами.

Гарантия действует, пока не истек срок ее действия или не закончились чернила HP. Дата окончания срока действия гарантии указана на продукте в формате ГГГГ/ММ/ДД, как показано на рисунке.

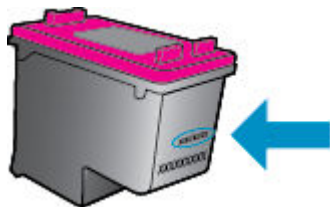

Положения ограниченной гарантии HP см. в прилагаемой к устройству печатной документации.

7 Настройка сети

Дополнительные расширенные параметры доступны на главной странице принтера (встроенный веб-сервер или EWS). Дополнительную информацию см. в разделе [Встроенный веб-сервер на стр. 56](#).

Этот раздел содержит указанные ниже темы.

- [Настройка принтера для беспроводного соединения](#)
- [Изменение параметров сети](#)
- [Использование Wi-Fi Direct](#)

Настройка принтера для беспроводного соединения

- [Перед началом работы](#)
- [Настройка принтера в беспроводной сети](#)
- [Изменение способа подключения](#)
- [Проверка беспроводного подключения](#)
- [Включение и отключение возможностей беспроводной связи принтера](#)

 **ПРИМЕЧАНИЕ.** При возникновении проблем с подключением принтера см. раздел [Проблемы с сетью и подключением на стр. 75](#).

 **СОВЕТ:** Дополнительную информацию по настройке и использованию функций беспроводной связи принтера см. на веб-сайте центра беспроводной печати HP (www.hp.com/go/wirelessprinting).

СОВЕТ: С помощью HP Smart можно установить принтеры в беспроводной сети. Дополнительные сведения об установке приложения см. в разделе [Использование приложения HP Smart на устройствах iOS, Android и Windows 10 для печати, сканирования и устранения неполадок на стр. 18](#).

Перед началом работы

Выполните следующие требования.

- Беспроводная сеть настроена и работает правильно.
- Принтер и компьютеры, которые к нему обращаются, должны находиться в одной сети (подсети).

При подключении принтера может отобразиться запрос на ввод имени (SSID) и пароля беспроводной сети.

- Идентификатор SSID — это имя беспроводной сети.
- С помощью пароля беспроводной сети можно запретить другим пользователям подключаться к беспроводной сети без разрешения. В зависимости от требуемого уровня безопасности для беспроводной сети может использоваться парольная фраза WPA или ключ WEP.

Если имя сети или ключ безопасности не менялись после настройки беспроводной сети, иногда их можно найти на задней или боковой панели беспроводного маршрутизатора.

Если не удастся найти имя сети или пароль безопасности и невозможно вспомнить данную информацию, просмотрите документацию, прилагаемую к компьютеру или беспроводному маршрутизатору. Если по-прежнему не удастся найти данную информацию, обратитесь к администратору сети или ответственному за настройку беспроводной сети.



Настройка принтера в беспроводной сети

Настройка из панели управления принтера

Используйте мастер настройки беспроводной сети на панели управления принтера, чтобы настроить беспроводную связь.



ПРИМЕЧАНИЕ. Перед тем как продолжить, просмотрите список в [Перед началом работы на стр. 47](#).

1. На дисплее панели управления принтера откройте начальный экран и коснитесь  (**Беспроводное**).
2. Нажмите  (**Параметры**).
3. Коснитесь **Мастер настройки беспроводной сети** или **Настройка защиты Wi-Fi**.
4. Завершите настройку, следуя инструкциям на экране.

Если принтер уже использовался через подключение другого типа (например, через USB), чтобы выполнить его настройку в беспроводной сети, воспользуйтесь инструкциями из раздела [Изменение способа подключения на стр. 48](#).

Настройка с помощью приложения HP Smart

С помощью HP Smart можно установить принтер в беспроводной сети. Приложение HP Smart поддерживается на устройствах iOS, Android и Windows. Информацию об этом приложении см. в разделе [Использование приложения HP Smart на устройствах iOS, Android и Windows 10 для печати, сканирования и устранения неполадок на стр. 18](#).

1. Если вы используете мобильное приложение iOS или Android, убедитесь, что функция Bluetooth включена. (HP Smart использует Bluetooth, чтобы сделать процедуру установки на мобильных устройствах iOS и Android быстрее и удобнее.)



ПРИМЕЧАНИЕ. HP Smart использует Bluetooth только для настройки принтера. Печать с помощью Bluetooth не поддерживается.

2. Откройте приложение HP Smart.
3. **Windows.** На главном экране щелкните или коснитесь пункта **Настроить новый принтер** и следуйте инструкциям на экране, чтобы подключить принтер к сети.
iOS/Android. На главном экране коснитесь значка «плюс», а затем коснитесь **Добавить принтер**. Следуйте инструкциям на экране, чтобы подключить принтер к сети.

Изменение способа подключения

После установки программного обеспечения HP и подключения принтера к компьютеру или сети программное обеспечение HP можно использовать для изменения типа подключения (например, для перехода с USB-соединения на подключение по беспроводной сети).

Переход с USB-соединения на подключение по беспроводной сети (Windows)

Перед тем как продолжить, просмотрите список в [Перед началом работы на стр. 47](#).

1. Откройте программное обеспечение принтера HP. Дополнительную информацию см. в разделе [Откройте программное обеспечение принтера HP \(Windows\) на стр. 17](#).
2. Нажмите **Инструменты**.
3. Щелкните **Настройка и программное обеспечение устройства**.
4. Выберите **Изменить USB-подключение устройства на беспроводное**. Следуйте инструкциям на экране.

Как изменить USB-подключение на проводную сеть с помощью приложения HP Smart на компьютере Windows 10 (Windows)

1. Прежде тем, как продолжить, убедитесь, что ваш компьютер и принтер отвечают приведенным ниже требованиям.
 - Принтер подключен к компьютеру с помощью USB.
 - Компьютер сейчас подключен к беспроводной сети.
2. Откройте приложение HP Smart. Информацию о том, как открыть приложение в компьютере Windows 10, см. в разделе [Использование приложения HP Smart на устройствах iOS, Android и Windows 10 для печати, сканирования и устранения неполадок на стр. 18](#).
3. Убедитесь, что выбран требуемый принтер.

 **СОВЕТ:** Если вы хотите выбрать другой принтер, щелкните значок принтера в панели инструментов в левой части экрана, а затем **Выбрать другой принтер**, чтобы просмотреть все доступные принтеры.

4. Щелкните **Подробнее**, когда увидите надпись «Сделайте печать удобнее, подключив принтер к беспроводной сети» в верхней части главной страницы приложения.

Как перейти с подключения по USB на подключение по беспроводной сети (OS X и macOS)

1. Отсоедините кабель USB от принтера.
2. Восстановите на принтере сетевые настройки по умолчанию. Дополнительная информация: [Восстановите настройки по умолчанию на стр. 81](#).
3. Загрузите актуальную версию HP Easy Start на веб-сайте 123.hp.com.
4. Чтобы установить подключение к принтеру, откройте программу HP Easy Start и следуйте инструкциям на экране.

 Узнайте, как перейти с USB-подключения на беспроводное подключение. [Щелкните здесь для получения дополнительных сведений в Интернете](#). В настоящее время этот веб-сайт доступен не на всех языках.

Переход с подключения по беспроводной сети на подключение по USB (Windows)

- ▲ Подключите принтер к компьютеру с помощью кабеля USB. Разъем USB находится на задней панели принтера. Его точное расположение указано на схеме [Вид сзади на стр. 6](#).



Переход с подключения по беспроводной сети на подключение по USB (OS X и macOS)

1. Запустите программу **Системные параметры**.
2. Выберите **Принтеры и сканеры**.
3. Выберите принтер в левой панели, а затем щелкните в нижней части списка. Повторите то же самое для факса, если он существует для текущего подключения.
4. Подключите кабель USB к компьютеру и принтеру.
5. Нажмите значок + под списком принтеров в левой части экрана.
6. Выберите новый принтер USB в списке.
7. Во всплывающем меню **Использовать** выберите имя модели принтера.
8. Нажмите **Добавить**.

Проверка беспроводного подключения



Напечатайте страницу проверки беспроводной связи, чтобы получить информацию о беспроводном соединении принтера. Отчет о проверке беспроводной связи содержит информацию о состоянии, MAC-адресе и IP-адресе принтера. Его также можно использовать для диагностики проблем беспроводного подключения. Если принтер подключен к сети, в отчете проверки будут показаны сведения о параметрах сети.

Как напечатать отчет проверки беспроводной сети

1. На дисплее панели управления принтера откройте начальный экран и коснитесь  (**Беспроводное**), а затем  (**Параметры**).
2. Коснитесь **Печать отчетов**.
3. Коснитесь **Отчет о проверке беспр. сети**.

Включение и отключение возможностей беспроводной связи принтера

Синий индикатор беспроводной связи на панели управления горит, если беспроводная сеть на принтере включена.

1. На дисплее панели управления принтера откройте начальный экран и коснитесь  (**Беспроводное**), а затем  (**Параметры**).
2. Коснитесь кнопки-переключателя рядом с **Беспроводное**, чтобы включить или выключить функцию беспроводного подключения.



Изменение параметров сети

На панели управления принтера можно настроить беспроводное подключение принтера, управлять им, а также выполнять ряд задач управления сетью. К ним относятся просмотр параметров сети, восстановление параметров сети по умолчанию, включение и выключение беспроводной связи и изменение параметров сети.

 **ПРЕДУПРЕЖДЕНИЕ.** Для удобства пользователя предусмотрены параметры сети. Однако только опытным пользователям рекомендуется менять такие параметры, как скорость соединения, настройки IP, шлюз по умолчанию и настройки брандмауэра.

Печать параметров сети

Выполните одно из указанных ниже действий.



- На дисплее панели управления принтера откройте начальный экран и коснитесь  (Беспроводной режим), чтобы открыть экран состояния сети. Коснитесь **Печать свед.**, чтобы распечатать страницу конфигурации сети.
- На дисплее панели управления принтера откройте начальный экран и коснитесь  (**Настройка**), затем **Инструменты** и выберите пункт **Отчет о конфигурации сети**.

Изменение параметров IP

Если выбрано значение по умолчанию **Авто**, параметры IP настраиваются автоматически. Опытный пользователь может вручную изменить параметры, в том числе IP-адрес, маску подсети и шлюз по умолчанию.

 **СОВЕТ:** Прежде чем вводить IP-адрес вручную, сначала рекомендуется подключить принтер к сети с помощью автоматического режима. Это позволит маршрутизатору выполнить настройку для принтера другие необходимые параметры, такие как маска подсети, шлюз по умолчанию и адрес DNS.

 **ПРЕДУПРЕЖДЕНИЕ.** Будьте внимательны при назначении IP-адреса вручную. Если при установке указан неправильный IP-адрес, сетевые компоненты не смогут установить соединение с принтером.

1. На дисплее панели управления принтера откройте начальный экран и коснитесь  (**Беспроводная связь**), а затем  (**Параметры**).
2. Коснитесь надписи **Дополнительные параметры**.
3. Коснитесь **Параметры IP**.
Отобразится предупреждение о том, что при изменении IP-адреса принтер будет удален из сети.
4. Для продолжения коснитесь **ОК**.
5. Параметр **Авто** выбран по умолчанию. Чтобы изменить параметры вручную, коснитесь **Вручную** и укажите необходимые значения для следующих параметров.
 - **IP-адрес**
 - **Маска подсети**
 - **Шлюз по умолчанию**
 - **Адрес DNS**
6. Внесите изменения, затем коснитесь **Применить**.

Использование Wi-Fi Direct

Функция Wi-Fi Direct позволяет печатать удаленно с компьютера, смартфона, планшетного ПК или других устройств с возможностью беспроводного подключения — без подключения к существующей беспроводной сети.

Инструкции по использованию Wi-Fi Direct



- Убедитесь, что на компьютере или мобильном устройстве установлено соответствующее программное обеспечение.

- Если вы используете компьютер, убедитесь, что на нем установлено программное обеспечение принтера HP.

Если на компьютере не установлено программное обеспечение принтера HP, подключитесь сначала к Wi-Fi Direct, а затем установите программное обеспечение принтера. По запросу типа подключения в программном обеспечении принтера выберите пункт **Беспроводная сеть**.

- Если вы используете мобильное устройство, убедитесь, что на нем установлено совместимое приложение печати. Дополнительную информацию о печати с мобильных устройств см. на веб-сайте www.hp.com/global/us/en/eprint/mobile_printing_apps.html.
- Убедитесь, что на принтере включена функция Wi-Fi Direct.
- Wi-Fi Direct подключение может одновременно использоваться пятью компьютерами или мобильными устройствами для выполнения печати.
- Wi-Fi Direct можно использовать, даже если принтер подключен к компьютеру посредством USB-кабеля или к сети с помощью беспроводного соединения.
- Wi-Fi Direct не предоставляет компьютеру, мобильному устройству или принтеру доступ в Интернет.



Включение Wi-Fi Direct

1. На дисплее панели управления принтера откройте начальный экран и коснитесь  (Wi-Fi Direct).
2. Нажмите  (**Параметры**).
3. Если на дисплее отображается, что для функции Wi-Fi Direct установлен режим **Выкл** , коснитесь кнопки-переключателя рядом с **Wi-Fi Direct** , чтобы включить эту функцию.



СОВЕТ: Кроме того, включить Wi-Fi Direct можно включить через встроенный веб-сервер. Дополнительную информацию об использовании встроенного веб-сервера (EWS) см. в разделе [Встроенный веб-сервер на стр. 56](#).

Изменение способа подключения

1. На дисплее панели управления принтера откройте начальный экран и коснитесь  (Wi-Fi Direct).
2. Нажмите  (**Параметры**).
3. Коснитесь **Способ подключения** и выберите **Автоматически** или **Вручную** .

Печать с мобильного устройства с поддержкой беспроводного подключения и функции Wi-Fi Direct

Убедитесь, что на мобильном устройстве установлена последняя версия подключаемого модуля для печати HP. Этот подключаемый модуль можно загрузить в магазине приложений Google Play.

1. Убедитесь, что на принтере включена функция Wi-Fi Direct.
2. Включите функцию Wi-Fi Direct на мобильном устройстве. Дополнительную информацию см. в документации к мобильному устройству.

- Используя мобильное устройство, выберите документ в приложении с функцией печати, а затем отправьте его на печать.

Откроется список доступных принтеров.

- Чтобы подключить мобильное устройство, в списке доступных принтеров выберите имя Wi-Fi Direct, например, DIRECT-**- HP DeskJet Ink Advantage 5000 series (где ** — уникальные символы для определения принтера).

Если автоматическое подключение мобильного устройства к принтеру установлено не было, следуйте инструкциям на панели управления принтера, чтобы его подключить. Если на панели управления принтера будет отображен PIN-код, введите его на мобильном устройстве.

После установки подключения принтер начнет печать.

Печать с мобильного устройства, поддерживающего беспроводное подключение, но не поддерживающее функцию Wi-Fi Direct

Убедитесь, что на мобильном устройстве установлено совместимое приложение печати.

Дополнительную информацию см. на веб-сайте www.hp.com/global/us/en/eprint/mobile_printing_apps.html.

- Убедитесь, что на принтере включена функция Wi-Fi Direct.
- Включите функцию беспроводного подключения на мобильном устройстве. Дополнительную информацию см. в документации к мобильному устройству.



ПРИМЕЧАНИЕ. Если мобильное устройство не поддерживает беспроводное подключение, функция Wi-Fi Direct будет недоступна.

- На мобильном устройстве подключитесь к новой сети. Используйте обычный метод подключения к новой беспроводной сети или точке доступа. Выберите имя Wi-Fi Direct из списка найденных беспроводных сетей, например, DIRECT-**- HP DeskJet Ink Advantage 5000 series (где ** – уникальные символы для определения принтера).

Введите пароль к Wi-Fi Direct, когда откроется соответствующее диалоговое окно.



ПРИМЕЧАНИЕ. Чтобы просмотреть пароль Wi-Fi Direct, на дисплее панели управления принтера откройте начальный экран и коснитесь  (Wi-Fi Direct).

- Напечатайте документ.

Печать с компьютера с возможностью беспроводного подключения (Windows)

- Убедитесь, что на принтере включена функция Wi-Fi Direct.
- Включите на компьютере функцию Wi-Fi. Дополнительную информацию см. в документации к ПК.



ПРИМЕЧАНИЕ. Если компьютер не поддерживает Wi-Fi, функция Wi-Fi Direct будет недоступна.

- Подключитесь на компьютере к новой сети. Используйте обычный метод подключения к новой беспроводной сети или точке доступа. Выберите имя Wi-Fi Direct из списка найденных беспроводных сетей, например, DIRECT-**- HP DeskJet Ink Advantage 5000 series (где ** – уникальные символы для определения принтера).

Введите пароль к Wi-Fi Direct, когда откроется соответствующее диалоговое окно.



ПРИМЕЧАНИЕ. Чтобы просмотреть пароль Wi-Fi Direct, на дисплее панели управления принтера откройте начальный экран и коснитесь  (Wi-Fi Direct).

4. Если принтер установлен и подключен к ПК через беспроводное подключение, перейдите к шагу 5. Если принтер установлен и подключен к ПК через USB-кабель, следуйте инструкциям ниже, чтобы установить программное обеспечение принтера с использованием подключения Wi-Fi Direct.
 - а. Откройте программное обеспечение принтера HP. Дополнительную информацию см. в разделе [Откройте программное обеспечение принтера HP \(Windows\) на стр. 17](#).
 - б. Нажмите **Сервис**.
 - в. Щелкните **Настройка и программное обеспечение устройства**, а затем **Подключение нового устройства**.

-  **ПРИМЕЧАНИЕ.** Если принтер подключен через USB-кабель и нужно изменить тип подключения на Wi-Fi Direct, не следует выбирать функцию **Изменить USB-подключение устройства на беспроводное**.

- г. Когда на экране программ появится меню **Варианты подключения**, выберите **Беспроводное**.
- д. Выберите свой принтер HP из появившегося списка моделей.
- е. Следуйте инструкциям на экране.
5. Напечатайте документ.

Печать с компьютера с возможностью беспроводного подключения (OS X и macOS)

1. Убедитесь, что на принтере включена функция Wi-Fi Direct.
2. Включите Wi-Fi на компьютере.

Для получения дополнительной информации см. документацию к устройству Apple.
3. Нажмите значок Wi-Fi и выберите имя Wi-Fi Direct, например DIRECT-**- HP DeskJet Ink Advantage 5000 series (где ** — уникальные символы для определения принтера).

Если включена функция Wi-Fi Direct с системой защиты, введите пароль, когда появится соответствующий запрос.
4. Добавьте принтер.
 - а. Запустите программу **Системные параметры**.
 - б. В зависимости от операционной системы щелкните **Принтеры и сканеры**.
 - в. Нажмите значок + под списком принтеров в левой части экрана.
 - г. Выберите принтер из списка найденных принтеров (рядом с именем принтера в правой колонке будет слово Bonjour) и щелкните **Добавить**.

 [Нажмите здесь](#), чтобы открыть интерактивное средство устранения неполадок Wi-Fi Direct или получить дополнительную информацию по настройке Wi-Fi Direct. В настоящее время этот веб-сайт доступен не на всех языках.

8 Средства управления принтером

Этот раздел содержит указанные ниже темы.

- [Приложение HP Smart](#)
- [Панель инструментов \(Windows\)](#)
- [HP Utility \(OS X и macOS\)](#)
- [Встроенный веб-сервер](#)

Приложение HP Smart

Приложение HP Smart позволяет просматривать текущую информацию о принтере и изменять параметры принтера. Вы можете просматривать состояние чернил и информацию о принтере и сети. Кроме того, вы можете печатать диагностические отчеты, пользоваться инструментами настройки качества печати, а также просматривать и изменять параметры принтера. Дополнительную информацию о приложении HP Smart см. в разделе [Использование приложения HP Smart на устройствах iOS, Android и Windows 10 для печати, сканирования и устранения неполадок на стр. 18](#).

Панель инструментов (Windows)

Панель инструментов обеспечивает доступ к информации о состоянии и обслуживании принтера.

 **ПРИМЕЧАНИЕ.** Панель инструментов можно установить вместе с программным обеспечением HP, если компьютер отвечает системным требованиям. Информацию о системных требованиях см. в разделе [Технические характеристики на стр. 84](#).

Открытие панели инструментов

1. Откройте программное обеспечение принтера HP. Дополнительную информацию см. в разделе [Откройте программное обеспечение принтера HP \(Windows\) на стр. 17](#).
2. Выберите **Печать и сканирование**.
3. Щелкните **Обслуживание принтера**.

HP Utility (OS X и macOS)

HP Utility содержит средства настройки параметров печати, калибровки принтера, заказа расходных материалов в Интернете и поиска информации о поддержке на веб-сайте.

 **ПРИМЕЧАНИЕ.** Доступные функции HP Utility могут различаться в зависимости от выбранного принтера.

Предупреждения и индикаторы уровней чернил предоставляют приблизительные значения, предназначенные только для планирования. Если индикатор показывает низкий уровень чернил, подготовьте для замены новый картридж, чтобы избежать возможных задержек при печати. Нет необходимости заменять картриджи, пока качество печати остается приемлемым.

Дважды щелкните HP Utility в папке **HP**, которая находится в папке **Приложения** в корне жесткого диска.

Встроенный веб-сервер

Если принтер подключен к сети, можно воспользоваться встроенным веб-сервером (EWS) для просмотра информации о его состоянии, изменении параметров и управлении им с компьютера.

 **ПРИМЕЧАНИЕ.** Для просмотра или изменения некоторых параметров может потребоваться пароль.

 **ПРИМЕЧАНИЕ.** Встроенный веб-сервер можно открыть и использовать без подключения к Интернету. Однако некоторые функции будут при этом недоступны.

- [Сведения о файлах «cookie»](#)
- [Откройте встроенный веб-сервер](#)
- [Не удается открыть встроенный веб-сервер](#)

Сведения о файлах «cookie»

При просмотре веб-страниц встроенный веб-сервер размещает на жестком диске компьютера небольшие текстовые файлы (файлы «cookie»). Эти файлы позволяют встроенному веб-серверу распознавать компьютер при следующем подключении. Например, если был выбран язык встроенного веб-сервера, эта информация сохраняется в файле «cookie» и при следующем подключении к встроенному веб-серверу страницы будут показаны на этом языке. Некоторые файлы cookie (например, содержащие настройки клиента) хранятся на компьютере до тех пор, пока не будут удалены вручную.

Можно настроить веб-браузер так, чтобы разрешить сохранение всех файлов «cookie» или уведомлять каждый раз при создании файла (это позволит принимать решение о сохранении или отклонении для каждого файла «cookie»). Кроме того, с помощью веб-браузера можно удалить все нежелательные файлы cookie.

В зависимости от используемого принтера запрет на сохранение файлов «cookie» может привести к отключению одной или нескольких следующих функций.

- Использование некоторых мастеров установки
- Сохранение выбранного языка встроенного веб-сервера.
- Настройка Начало страницы встроенного веб-сервера.

Сведения об изменении параметров конфиденциальности и файлов «cookie», а также о просмотре и удалении таких файлов см. в документации веб-браузера.

Откройте встроенный веб-сервер

Доступ к встроенному веб-серверу можно получить с помощью сети или Wi-Fi Direct.

Открытие встроенного веб-сервера по сети



1. Узнайте IP-адрес или имя хоста принтера, для этого коснитесь  (Беспроводной режим), либо распечатайте страницу с настройками сети.

 **ПРИМЕЧАНИЕ.** Принтер должен быть подключен к сети и иметь IP-адрес.



2. В поддерживаемом веб-браузере на компьютере введите IP-адрес или имя узла, назначенные принтеру.

Например, если IP-адрес устройства 123.123.123.123, введите в адресной строке следующее:
`http://123.123.123.123.`

Открытие встроенного веб-сервера через Wi-Fi Direct

1. На дисплее панели управления принтера откройте начальный экран и коснитесь  (Wi-Fi Direct).
2. Нажмите  (**Параметры**).
3. Если на дисплее отображается, что для функции Wi-Fi Direct установлен режим **Выкл** , коснитесь кнопки-переключателя рядом с **Wi-Fi Direct** , чтобы включить эту функцию.
4. На компьютере с поддержкой беспроводной связи включите беспроводное подключение, выполните поиск и подключитесь к имени Wi-Fi Direct, например: DIRECT-**- HP DeskJet Ink Advantage 5000 series (где ** — уникальные символы для определения принтера).

Введите пароль к Wi-Fi Direct, когда откроется соответствующее диалоговое окно.

 **ПРИМЕЧАНИЕ.** Чтобы просмотреть пароль Wi-Fi Direct, на дисплее панели управления принтера откройте начальный экран и коснитесь  (Wi-Fi Direct).

5. В браузере на компьютере введите следующий адрес: `http://192.168.223.1.`

Не удается открыть встроенный веб-сервер

Проверьте настройку сети

- Убедитесь, что для подключения принтера к сети не используется телефонный или соединительный кабель.
- Проверьте надежность соединения сетевого кабеля с принтером.
- Убедитесь, что центральный узел сети, коммутатор или маршрутизатор включены и работают правильно.

Проверьте компьютер

- Убедитесь, что компьютер и принтер подключены к одной сети.

Проверьте веб-браузер

- Убедитесь, что веб-браузер соответствует минимальным системным требованиям. Информацию о системных требованиях см. в разделе [Технические характеристики на стр. 84](#).
- Если в веб-браузере установлены параметры прокси для подключения к Интернету, отключите эти параметры. Дополнительную информацию см. в документации веб-браузера.
- Убедитесь, что в веб-браузере включены JavaScript и файлы «cookies». Дополнительную информацию см. в документации веб-браузера.

Проверьте IP-адрес принтера

- Проверьте, что указан правильный IP-адрес принтера.

Чтобы просмотреть IP-адрес принтера, на дисплее панели управления принтера откройте начальный экран и коснитесь  (Беспроводной режим).

Чтобы узнать IP-адрес принтера, напечатав страницу с настройками сети, на дисплее панели управления принтера откройте начальный экран и коснитесь  (**Настройка**), затем **Инструменты** и выберите пункт **Отчет о конфигурации сети**.

- Проверьте, что указан правильный IP-адрес принтера. IP-адрес принтера должен быть такого же формата, что и IP-адрес маршрутизатора. Например, если IP-адрес маршрутизатора — это 192.168.0.1 или 10.0.0.1, то IP-адрес принтера должен быть 192.168.0.5 или 10.0.0.5.

Если IP-адрес принтера похож на 169.254.XXX.XXX или 0.0.0.0, это означает, что он не подключен к сети.



СОВЕТ: Если используется компьютер с операционной системой Windows, можно перейти на веб-сайт технической поддержки HP по адресу: www.support.hp.com. Этот веб-сайт предоставляет доступ к сведениям и служебным программам, с помощью которых можно решить множество распространенных проблем с принтером.

9 Решение проблемы

Этот раздел содержит указанные ниже темы.

- [Замятие и ошибки подачи бумаги](#)
- [Проблемы с картриджем](#)
- [Проблемы печати](#)
- [Проблемы копирования](#)
- [Проблемы сканирования](#)
- [Проблемы с сетью и подключением](#)
- [Аппаратные проблемы принтера](#)
- [Получение справки с панели управления принтера](#)
- [Вызов справки в приложении HP Smart](#)
- [Введение в отчеты принтера](#)
- [Решение проблем, возникающих при использовании веб-служб](#)
- [Обслуживание принтера](#)
- [Восстановите настройки по умолчанию](#)
- [Служба поддержки HP](#)

Замятие и ошибки подачи бумаги

Что необходимо сделать?

Устранение замятия бумаги

Устранение замятия бумаги	Воспользуйтесь онлайн-мастером HP для устранения неполадок. Инструкции по устранению замятия в принтере и решение проблем с бумагой и ее подачей.
---	--



ПРИМЕЧАНИЕ. Мастер HP устранения неполадок через Интернет может быть доступен не на всех языках.

Прочтите общие инструкции по устранению замятия бумаги

Замятие бумаги может произойти в нескольких местах принтера.



ПРЕДУПРЕЖДЕНИЕ. Чтобы не допустить повреждений печатающей головки, устраняйте замятия бумаги как можно скорее.

Устранение внутреннего замятия бумаги

⚠ ПРЕДУПРЕЖДЕНИЕ. Не удаляйте замятую бумагу через переднее отверстие в корпусе принтера. Для удаления замятой бумаги выполните следующие шаги. Вытаскивание замятой бумаги через переднее отверстие может привести к тому, что бумага разорвется и ее фрагменты останутся внутри принтера; это может привести к повторению проблемы замятия.

1. Проверьте механизм подачи бумаги внутри принтера.
 - а. Откройте крышку доступа к картриджам.

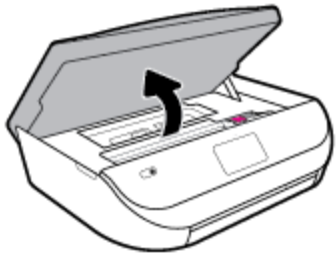

- б. Снимите крышку тракта подачи бумаги.

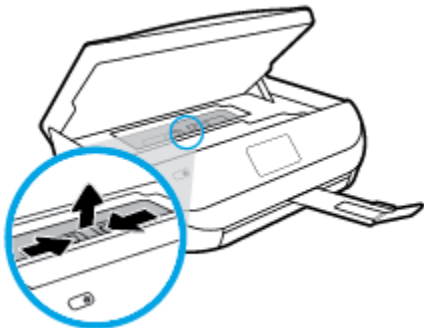

- в. Поднимите крышку устройства двусторонней печати и поправьте застрявшую бумагу.

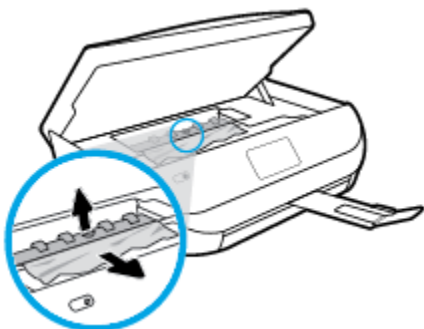

- г. Вставьте обратно крышку механизма подачи бумаги. Убедитесь, что она установлена правильно.

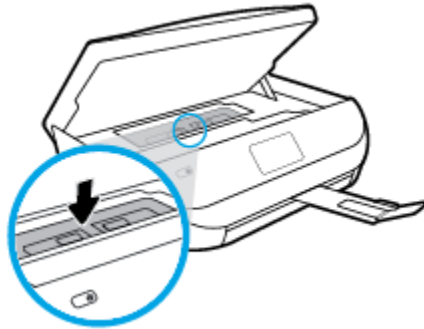

- д. Закройте крышку доступа к картриджам.

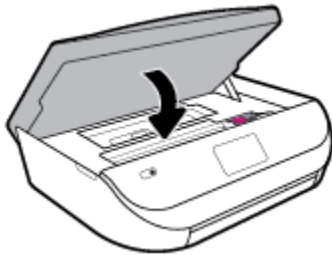

- е. Коснитесь **OK** на панели управления, чтобы продолжить выполнение текущего задания.

2. Если проблема осталась, проверьте пространство вокруг каретки внутри принтера.

⚠ ПРЕДУПРЕЖДЕНИЕ. Во время проверки не прикасайтесь к кабелям, подключенным к каретке.

- а. Откройте крышку доступа к картриджам.

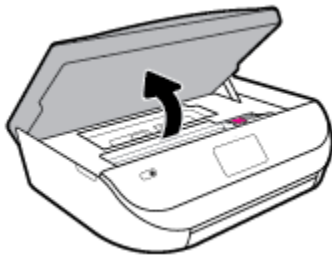

- б. Если обнаружена замятая бумага, сдвиньте каретку до упора вправо, возьмите бумагу двумя руками и потяните к себе.

⚠ ПРЕДУПРЕЖДЕНИЕ. Если бумага рвется при извлечении из роликов, удалите оторванные фрагменты бумаги с роликов и колес внутри принтера.

Если оторванные фрагменты останутся внутри принтера, это приведет к повторному замятию бумаги.

- в. Передвиньте каретку до упора влево и повторите предыдущий шаг снова, чтобы удалить оторванные фрагменты бумаги.

- г. Закройте крышку доступа к картриджам.

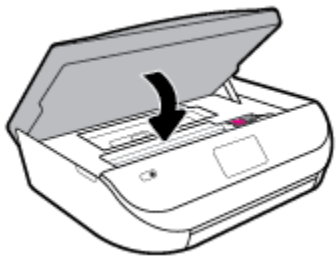

- д. Коснитесь **OK** на панели управления, чтобы продолжить выполнение текущего задания.

Чтобы получить справочную информацию на дисплее принтера, коснитесь **Справка** на начальном экране, затем **Обучающие видеоролики** и выберите **Устранение замятия бумаги**.

3. Если проблема не решена, проверьте область лотка.

- а. Затем следует выдвинуть раскладную часть лотка для бумаги.



- б. Осторожно поверните принтер на боковую сторону, чтобы стала доступна его нижняя часть.
- в. Проверьте пространство внутри принтера, в котором находился входной лоток. При обнаружении замятой бумаги дотянитесь до нее, возьмите двумя руками и потяните к себе.

⚠ ПРЕДУПРЕЖДЕНИЕ. Если бумага рвется при извлечении из роликов, удалите оторванные фрагменты бумаги с роликов и колес внутри принтера.

Если оторванные фрагменты останутся внутри принтера, это приведет к повторному замятию бумаги.

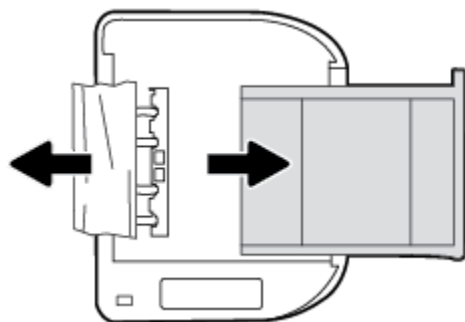

- г. Осторожно поставьте принтер обратно в исходное положение.
- д. Закройте лоток для бумаги.
- е. Коснитесь **OK** на панели управления, чтобы продолжить выполнение текущего задания.

Устранение застревания каретки

Устранение застревания каретки.	Использование мастера HP устранения неполадок через Интернет Если какой-либо предмет блокирует каретку или мешает ее перемещению, следуйте пошаговым инструкциям.
---	--

 **ПРИМЕЧАНИЕ.** Мастер HP устранения неполадок через Интернет может быть доступен не на всех языках.

Прочтите общие инструкции по устранению застревания каретки

Удалите все предметы, блокирующие каретку, например бумагу.

 **ПРИМЕЧАНИЕ.** Для извлечения замятой бумаги не используйте инструменты или другие устройства. Всегда соблюдайте осторожность при извлечении замявшейся бумаги из принтера.

Узнайте, как предотвратить замятие бумаги

Чтобы избежать замятия бумаги, соблюдайте следующие рекомендации.

- Чаще извлекайте распечатанные страницы из выходного лотка.
- Убедитесь в отсутствии на носителе складок, загибов или дефектов.
- Для предотвращения скручивания и сгибания краев бумаги храните всю неиспользуемую бумагу в горизонтальном положении в запечатываемом пакете.
- Не используйте для печати слишком толстую или слишком тонкую бумагу.
- Убедитесь, что лотки установлены правильно и не перегружены. Для получения дополнительной информации см. раздел [Загрузка бумаги на стр. 12](#).
- Убедитесь, что бумага, загруженная во входной лоток, не имеет изгибов, загнутых краев и разрывов.
- Не загружайте во входной лоток одновременно бумагу разных типов и размеров. Вся бумага в стопке во входном лотке должна быть одинакового размера и типа.
- Отрегулируйте направляющие ширины бумаги во входном лотке, чтобы они вплотную прилегали к бумаге. Убедитесь, что направляющие ширины бумаги не сгибают бумагу во входном лотке.
- Не загружайте бумагу слишком глубоко во входной лоток.
- При печати на обеих сторонах страницы не печатайте слишком насыщенные изображения на бумаге с низкой плотностью.
- Используйте типы бумаги, рекомендуемые для принтера. Дополнительную информацию см. в разделе [Основные сведения о бумаге на стр. 9](#).
- Если в принтере мало бумаги, дождитесь, пока бумага закончится, после чего добавьте бумагу. Не загружайте бумагу во время выполнения печати принтером.

Устранение проблем, связанных с подачей бумаги

К какому типу относится возникшая проблема?

- **Бумага не подается из лотка**

- Проверьте наличие бумаги в лотке. Дополнительные сведения см. в разделе [Загрузка бумаги на стр. 12](#). Пропустите стопку бумаги перед загрузкой.
- Убедитесь, что направляющие для бумаги установлены в соответствии с отметками на лотке и размером загруженных в лоток носителей. Убедитесь также, что направляющие плотно прилегают к краям стопки, но не сдавливают ее.
- Убедитесь, что находящаяся в лотке бумага не скручена. Распрямите бумагу, изогнув ее в противоположном направлении.
- **Перекося страниц**
 - Бумагу, загружаемую во входной лоток, необходимо выравнивать по направляющим. При необходимости извлеките входной лоток из принтера и загрузите бумагу правильно, выравнивая ее по направляющим.
 - Не загружайте бумагу в принтер во время печати.
- **Захват нескольких листов**
 - Убедитесь, что направляющие для бумаги установлены в соответствии с отметками на лотке и размером загруженных в лоток носителей. Убедитесь также, что направляющие плотно прилегают к краям стопки, но не сдавливают ее.
 - Убедитесь, что в лотке нет лишней бумаги.
 - Для достижения максимальной производительности и эффективности используйте бумагу HP.

Проблемы с картриджем

Если после установки картриджа возникает ошибка, или если появляется сообщение о его неисправности, следует извлечь все картриджи. Убедитесь в том, что с каждого из них снята защитная пластиковая полоска, а затем установите картриджи на место. Если это не помогло, очистите контакты картриджа. Если проблему устранить не удалось, замените картриджи. Сведения о замене картриджа см. в разделе [Замена картриджей на стр. 43](#).

Как очистить контакты картриджей

⚠ ПРЕДУПРЕЖДЕНИЕ. Процедура очистки занимает всего несколько минут. Убедитесь, что картриджи вновь установлены в устройстве. Не рекомендуется извлекать картриджи из устройства более чем на 30 минут. Это может привести к повреждению картриджа.

1. Убедитесь, что питание включено.
2. Откройте крышку доступа к картриджам.

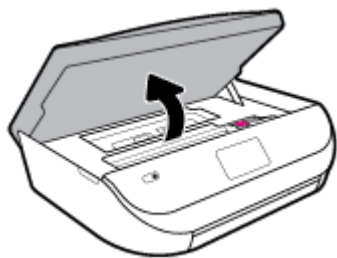

3. Извлеките картридж, указанный в сообщении об ошибке.

4. Удерживая картридж по бокам нижней частью вверх, определите расположение электрических контактов на картридже. На картридже они выглядят как небольшие точки золотистого цвета.

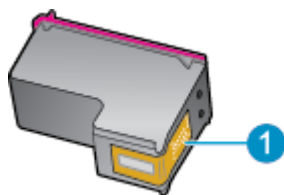

Функция	Описание
1	Электрические контакты

5. Протирайте контакты только сухой тканью без ворса.

⚠ ПРЕДУПРЕЖДЕНИЕ. Будьте осторожны! Протирайте только контакты и не размажьте чернила или другие загрязнения на картридже.

6. На внутренней стороне устройства найдите контакты в каретке. Контакты представляют собой набор штырьков золотистого цвета, соответствующих контактам на картридже.
7. Протрите контакты картриджа сухой тканью без ворса.
8. Установите картридж на место.
9. Закройте крышку доступа к картриджам и проверьте, исчезло ли сообщение об ошибке.
10. Если сообщение об ошибке все еще появляется, выключите, а затем снова включите устройство.

📝 ПРИМЕЧАНИЕ. Если один из картриджей неисправен, извлеките его и работайте с HP DeskJet Ink Advantage 5000 series в режиме одного картриджа.

Проблемы печати

Что необходимо сделать?

Исправление ошибок печати (невозможно распечатать)

Программа HP Print and Scan Doctor для диагностики печати и сканирования	Программа HP Print and Scan Doctor для диагностики печати и сканирования – это инструмент, который выполняет диагностику проблемы и автоматически устраняет неполадку. ПРИМЕЧАНИЕ. Эту утилиту можно использовать только в ОС Windows.
Устранение ошибок печати заданий	Воспользуйтесь онлайн-мастером HP для устранения неполадок. Следуйте пошаговым инструкциям, если принтер не отвечает или не печатает.

📝 ПРИМЕЧАНИЕ. Программа HP Print and Scan Doctor для диагностики печати и сканирования и мастера HP устранения неполадок через Интернет могут быть доступны не на всех языках.

Прочтите общие инструкции по устранению ошибок невозможности печати

Устранение проблем печати (Windows)

Убедитесь, что принтер включен и в лотке есть бумага. Если не удалось устранить проблемы с печатью, выполните перечисленные ниже действия в указанном порядке.

1. Проверьте сообщения об ошибке на дисплее принтера и устраните проблемы, следуя инструкциям на экране.
2. Если принтер подключен к компьютеру с помощью кабеля USB, отключите и снова подключите кабель USB. Если принтер подключен к компьютеру по беспроводной сети, проверьте наличие соединения.
3. Убедитесь, что устройство не приостановлено и не отключено.

Как убедиться, что устройство не приостановлено и не отключено

- a. В зависимости от операционной системы выполните одно из следующих действий.
 - **Windows 10:** в меню **Пуск** из списка приложений выберите **Система Windows**, щелкните **Панель управления**, а затем нажмите **Просмотр устройств и принтеров** в меню **Оборудование и звук**.
 - **Windows 8.1 и Windows 8:** Переместите курсор мыши в правый верхний угол экрана или коснитесь его, чтобы открыть панель Charms, щелкните по значку **Настроек**, затем щелкните или коснитесь **Панели управления** и выберите опцию **Просмотреть все устройства и принтеры**.
 - **Windows 7.** В меню **Пуск Windows** выберите **Устройства и принтеры**.
 - **Windows Vista.** В меню **Пуск Windows** выберите **Панель управления**, затем **Принтеры**.
 - **Windows XP.** В меню **Пуск Windows** выберите **Панель управления**, затем **Принтеры и факсы**.
 - b. Дважды щелкните значок устройства или щелкните значок правой кнопкой мыши, а затем выберите **Просмотр очереди печати**, чтобы открыть очередь печати.
 - v. Убедитесь, что не установлены флажки **Приостановить печать** или **Работать автономно** в меню **Принтер**.
 - г. Если были сделаны какие-либо изменения, повторите печать.
4. Убедитесь, что устройство выбрано в качестве принтера по умолчанию.

Как проверить, выбрано ли устройство в качестве принтера по умолчанию

- a. В зависимости от операционной системы выполните одно из следующих действий.
 - **Windows 10:** в меню **Пуск** из списка приложений выберите **Система Windows**, щелкните **Панель управления**, а затем нажмите **Просмотр устройств и принтеров** в меню **Оборудование и звук**.
 - **Windows 8.1 и Windows 8:** Переместите курсор мыши в правый верхний угол экрана или коснитесь его, чтобы открыть панель Charms, щелкните по значку **Настроек**, затем щелкните или коснитесь **Панели управления** и выберите опцию **Просмотреть все устройства и принтеры**.
 - **Windows 7.** В меню **Пуск Windows** выберите **Устройства и принтеры**.

- **Windows Vista.** В меню **Пуск** Windows выберите **Панель управления**, затем **Принтеры**.
 - **Windows XP.** В меню **Пуск** Windows выберите **Панель управления**, затем **Принтеры и факсы**.
- б. Убедитесь, что устройство выбрано в качестве принтера по умолчанию.
- Принтер по умолчанию отмечен черным или зеленым круглым значком с пометкой.
- в. Если в качестве принтера по умолчанию выбрано другое устройство, щелкните правой кнопкой мыши нужное устройство и выберите **Использовать по умолчанию**.
- г. Еще раз попробуйте воспользоваться принтером.
5. Перезапустите диспетчер печати.

Как перезапустить диспетчер печати

- а. В зависимости от операционной системы выполните одно из следующих действий.

Windows 10

- i. В меню **Пуск** из списка приложений выберите **Администрирование** и нажмите **Службы**.
- ii. Щелкните правой кнопкой мыши **Очередь печати принтера**, а затем щелкните **Свойства**.
- iii. На вкладке **Общие** убедитесь, что для параметра **Тип запуска** выбрано значение **Авто**.
- iv. Если служба не запущена, под надписью **Состояние службы** щелкните **Пуск**, затем щелкните **ОК**.

Windows 8.1 и Windows 8

- i. Щелкните в правом верхнем углу экрана или коснитесь его, чтобы открыть панель Charms, затем щелкните на значке **Параметры**.
- ii. Нажмите **Панель управления** и щелкните или коснитесь значка **Система и безопасность**.
- iii. Щелкните или коснитесь **Административные службы**, затем дважды щелкните или коснитесь **Службы**.
- iv. Щелкните правой кнопкой мыши или коснитесь и удерживайте **Диспетчер печати**, а затем щелкните **Свойства**.
- v. На вкладке **Общие** убедитесь, что для параметра **Тип запуска** выбрано значение **Авто**.
- vi. Если служба не запущена, под надписью **Состояние службы** щелкните **Пуск**, затем щелкните **ОК**.

Windows 7

- i. В меню **Пуск** Windows выберите **Панель управления**, **Система и безопасность**, **Администрирование**.
- ii. Дважды щелкните **Службы**.
- iii. Щелкните правой кнопкой мыши **Очередь печати принтера**, а затем щелкните **Свойства**.

- iv. На вкладке **Общие** убедитесь, что для параметра **Тип запуска** выбрано значение **Авто**.
- v. Если служба не запущена, под надписью **Состояние службы** щелкните **Пуск**, затем щелкните **ОК**.

Windows Vista

- i. В меню **Пуск** Windows выберите **Панель управления, Система и ее обслуживание, Администрирование**.
- ii. Дважды щелкните **Службы**.
- iii. Щелкните правой кнопкой мыши **Служба очереди печати принтера**, а затем щелкните **Свойства**.
- iv. На вкладке **Общие** убедитесь, что для параметра **Тип запуска** выбрано значение **Авто**.
- v. Если служба не запущена, под надписью **Состояние службы** щелкните **Пуск**, затем щелкните **ОК**.

Windows XP

- i. В меню **Пуск** Windows щелкните правой кнопкой мыши **Мой компьютер**.
 - ii. Щелкните **Управление**, а затем щелкните **Службы и приложения**.
 - iii. Дважды щелкните **Службы**, затем выберите **Диспетчер печати**.
 - iv. Правой кнопкой мыши щелкните **Диспетчер печати** и щелкните **Перезапустить** для перезапуска этой службы.
- б. Убедитесь, что устройство выбрано в качестве принтера по умолчанию.
Принтер по умолчанию отмечен черным или зеленым круглым значком с пометкой.
- v. Если в качестве принтера по умолчанию выбрано другое устройство, щелкните правой кнопкой мыши нужное устройство и выберите **Использовать по умолчанию**.
 - г. Еще раз попробуйте воспользоваться принтером.
6. Перезагрузите компьютер.
7. Очистите очередь печати.

Как очистить очередь печати

- а. В зависимости от операционной системы выполните одно из следующих действий.
 - **Windows 10:** в меню **Пуск** из списка приложений выберите **Система Windows**, щелкните **Панель управления**, а затем нажмите **Просмотр устройств и принтеров** в меню **Оборудование и звук**.
 - **Windows 8.1 и Windows 8:** Переместите курсор мыши в правый верхний угол экрана или коснитесь его, чтобы открыть панель Charms, щелкните по значку **Настроек**, затем щелкните или коснитесь **Панели управления** и выберите опцию **Просмотреть все устройства и принтеры**.
 - **Windows 7.** В меню **Пуск** Windows выберите **Устройства и принтеры**.

- **Windows Vista.** В меню **Пуск** Windows выберите **Панель управления**, затем **Принтеры**.
 - **Windows XP.** В меню **Пуск** Windows выберите **Панель управления**, затем **Принтеры и факсы**.
- б. Чтобы открыть очередь печати, дважды щелкните значок принтера.
 - в. В меню **Принтер** щелкните **Очистить очередь печати** или **Отменить печать документа**, затем для подтверждения щелкните **Да**.
 - г. Если в очереди печати остались документы, перезапустите компьютер и повторите печать.
 - д. Снова убедитесь, что в очереди печати нет документов, а затем повторите попытку.

Проверить подключение питания и перезапустить принтер

1. Убедитесь, что кабель питания надежно подключен к аппарату.

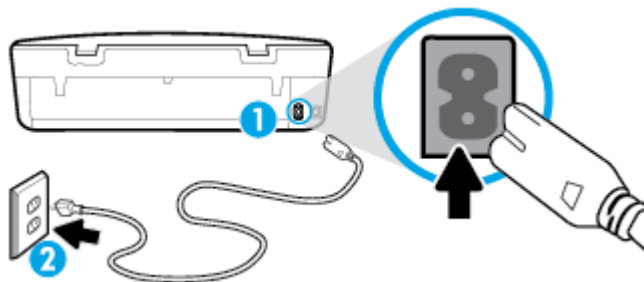

- | | |
|---|-------------------------------------|
| 1 | Подключение питания к принтеру |
| 2 | Подключение к электрической розетке |

2. Посмотрите на кнопку Питание, расположенную на принтере. Если она не светится, принтер выключен. Нажмите кнопку Питание, чтобы включить принтер.



ПРИМЕЧАНИЕ. Если электропитание принтера отсутствует, подключите его к другой электрической розетке.

3. Включите принтер и отсоедините кабель питания от разъема сзади принтера.
4. Отсоедините кабель питания от электрической розетки.
5. Подождите еще 15 секунд.
6. Снова вставьте вилку кабеля питания в розетку.
7. Повторно подсоедините кабель питания к задней панели принтера.
8. Если принтер не включится сам, нажмите кнопку Питание, чтобы включить его.
9. Еще раз попробуйте воспользоваться принтером.

Устранение проблем печати (OS X и macOS)

1. Проверьте наличие сообщений об ошибках и устраните их.
2. Отсоедините, а затем снова подсоедините кабель USB.
3. Убедитесь, что устройство не приостановлено и не отключено.

Как убедиться, что устройство не приостановлено и не отключено

а. В меню **Настройки системы** щелкните **Принтеры и сканеры**.

б. Нажмите кнопку **Открыть очередь печати**.

в. Щелкните задание печати, чтобы выбрать его.

Для управления заданием печати используйте следующие кнопки.

- **Удалить**. Отмена выбранного задания печати.
- **Приостановить**. Приостановка выбранного задания на печать.
- **Возобновить**. Продолжение приостановленного задания печати.
- **Пауза в работе принтера**. Приостановка всех заданий в очереди печати.

г. Если были сделаны какие-либо изменения, повторите печать.

4. Перезагрузите компьютер.

Исправление проблем с качеством печати

[Пошаговые инструкции по устранению большинства проблем с качеством печати](#)

Устранение проблем с качеством печати через Интернет

Прочтите общие инструкции по устранению ошибок с качеством печати



ПРИМЕЧАНИЕ. Чтобы повысить качество печати, всегда выключайте принтер с помощью кнопки Питание и ожидайте, когда световой индикатор кнопки Питание погаснет, прежде чем отсоединить кабель питания или отключить сетевой фильтр. Это позволяет принтеру привести картриджи в закрытое положение и предохранить их от высыхания.

Как повысить качество печати (Windows)

1. Убедитесь, что используются оригинальные картриджи HP.
2. Проверьте тип бумаги.

Для достижения наилучшего качества печати используйте высококачественную бумагу HP или бумагу, соответствующую требованиям стандарта ColorLok®. Дополнительную информацию см. в разделе [Основные сведения о бумаге на стр. 9](#).

Убедитесь, что печать выполняется на ровной бумаге. Для достижения наилучших результатов при печати изображений используйте улучшенную фотобумагу HP Advanced Photo Paper.

Храните специальную бумагу в оригинальной упаковке в закрывающемся пластиковом пакете на ровной поверхности в прохладном сухом месте. Извлекайте бумагу из упаковки непосредственно перед загрузкой в устройство. После завершения печати поместите неиспользованную фотобумагу обратно в пластиковую упаковку. Это предотвратит скручивание фотобумаги.

3. Проверьте параметры печати в программном обеспечении принтера и убедитесь, что в раскрывающемся списке **Носитель** выбран правильный тип бумаги, а в параметрах **Настройки качества** выбрано правильное качество печати.
 - В окне программное обеспечение принтера откройте **Печать и сканирование**, и в разделе **Печать** щелкните **Установка параметров** для доступа к параметрам печати.

4. Проверьте приблизительный уровень чернил, чтобы определить, во всех ли картриджах достаточно чернил. Дополнительная информация: [Проверка приблизительного уровня чернил на стр. 43](#). Замените картриджи, если в них заканчиваются чернила.
5. Выполните выравнивание печатающей головки.

Выравнивание печатающей головки с помощью программного обеспечения принтера



ПРИМЕЧАНИЕ. Выравнивание печатающей головки обеспечивает высокое качество печати. Не требуется выполнять выравнивание печатающей головки каждый раз при замене картриджей.

- a. Загрузите во входной лоток чистую обычную белую бумагу формата A4 или Letter.
 - б. Откройте программное обеспечение принтера HP. Дополнительную информацию см. в разделе [Откройте программное обеспечение принтера HP \(Windows\) на стр. 17](#).
 - в. В окне программного обеспечения принтера откройте **Печать и сканирование&**, и в разделе **Печать** щелкните **Обслуживание принтера**, чтобы открыть панель инструментов принтера.
 - г. На вкладке **Службы устройства** **Панели инструментов принтера** щелкните **Выравнивание печатающих головок**. Принтер напечатает страницу выравнивания.
6. Если в картриджах достаточный уровень чернил, распечатайте страницу диагностики.

Печать страницы диагностики с помощью программного обеспечения принтера

- a. Загрузите во входной лоток чистую обычную белую бумагу формата A4 или Letter.
 - б. Откройте программное обеспечение принтера HP. Дополнительную информацию см. в разделе [Откройте программное обеспечение принтера HP \(Windows\) на стр. 17](#).
 - в. В окне программного обеспечения принтера откройте **Печать и сканирование&**, и в разделе **Печать** щелкните **Обслуживание принтера**, чтобы открыть панель инструментов принтера.
 - г. На вкладке **Отчеты устройства** щелкните **Печать сведений о диагностике**, чтобы распечатать страницу диагностики.
7. Оцените качество печати в голубой, пурпурной, желтой и черной области на странице диагностики. Если в черной или цветных областях видны полосы или отсутствуют чернила, выполните очистку печатающей головки.

Очистка печатающей головки с помощью программного обеспечения принтера



ПРИМЕЧАНИЕ. При очистке расходуются чернила, поэтому не следует очищать печатающую головку без особой необходимости. Процесс очистки занимает несколько минут. При этом может издаваться гудение.

- a. Загрузите во входной лоток чистую обычную белую бумагу формата A4 или Letter.
 - б. Откройте программное обеспечение принтера HP. Дополнительную информацию см. в разделе [Откройте программное обеспечение принтера HP \(Windows\) на стр. 17](#).
 - в. В окне программного обеспечения принтера откройте **Печать и сканирование&**, и в разделе **Печать** щелкните **Обслуживание принтера**, чтобы открыть панель инструментов принтера.
 - г. На вкладке **Службы устройства** щелкните **Очистка печатающих головок**. Следуйте инструкциям на экране.
8. Если после очистки печатающей головки проблема остается, обратитесь в службу поддержки HP. Перейдите по адресу: www.support.hp.com. Этот веб-сайт предоставляет доступ к сведениям и служебным программам, с помощью которых можно решить множество распространенных

проблем с принтером. При необходимости выберите страну (регион), а затем щелкните **Все контакты HP** для получения информации об обращении в службу технической поддержки.

Как повысить качество печати (OS X и macOS)

1. Убедитесь, что используются оригинальные картриджи HP.
2. Проверьте тип бумаги.

Для достижения наилучшего качества печати используйте высококачественную бумагу HP или бумагу, соответствующую требованиям стандарта ColorLok®. Дополнительную информацию см. в разделе [Основные сведения о бумаге на стр. 9](#).

Убедитесь, что печать выполняется на ровной бумаге. Для достижения наилучших результатов при печати изображений используйте улучшенную фотобумагу HP Advanced Photo Paper.

Храните специальную бумагу в оригинальной упаковке в закрывающемся пластиковом пакете на ровной поверхности в прохладном сухом месте. Извлекайте бумагу из упаковки непосредственно перед загрузкой в устройство. После завершения печати поместите неиспользованную фотобумагу обратно в пластиковую упаковку. Это предотвратит скручивание фотобумаги.

3. Убедитесь, что выбраны подходящие тип бумаги и качество печати в диалоговом окне **Печать**.
4. Проверьте приблизительный уровень чернил, чтобы определить, во всех ли картриджах достаточно чернил.

Если в картридже заканчиваются чернила, его следует заменить.

5. Выполните выравнивание печатающей головки.

Выравнивание печатающей головки с помощью программного обеспечения

- а. Загрузите во входной лоток обычную белую бумагу формата Letter или A4.
- б. Запустите программу Утилита HP.



ПРИМЕЧАНИЕ. Утилита HP Utility находится в папке **HP**, которая расположена в папке **Приложения**.

- в. Выберите принтер из списка устройств слева.
 - г. Щелкните **Выравнивание**.
 - д. Щелкните **Выравнивание** и следуйте инструкциям на экране.
 - е. Щелкните **Все параметры** для возврата на панель **Информация и поддержка**.
6. Напечатайте тестовую страницу.

Как напечатать тестовую страницу

- а. Загрузите во входной лоток обычную белую бумагу формата Letter или A4.
- б. Запустите программу Утилита HP.



ПРИМЕЧАНИЕ. Утилита HP Utility находится в папке **HP**, которая расположена в папке **Приложения**.

- в. Выберите принтер из списка устройств слева.

- г. Выберите **Тестовая страница**.
 - д. Нажмите кнопку **Печать тестовой страницы**, а затем следуйте инструкциям на экране.
7. Если на странице диагностики в тексте или цветных областях видны полосы или отсутствует текст, выполните автоматическую очистку печатающей головки.

Автоматическая очистка печатающей головки

- а. Загрузите во входной лоток обычную белую бумагу формата Letter или A4.
- б. Запустите программу Утилита HP.



ПРИМЕЧАНИЕ. Утилита HP Utility находится в папке **HP**, которая расположена в папке **Приложения**.

- в. Выберите принтер из списка устройств слева.
- г. Выберите **Очистка головок**.
- д. Щелкните **Очистка** и следуйте инструкциям на экране.



ПРЕДУПРЕЖДЕНИЕ. Очистку печатающей головки следует выполнять только при необходимости. Ненужная очистка приводит к излишней трате чернил и снижению срока службы печатающей головки.





ПРИМЕЧАНИЕ. Если после очистки качество печати остается низким, выполните выравнивание печатающей головки. Если после выравнивания и очистки печатающей головки по-прежнему остаются проблемы с качеством печати, обратитесь в службу технической поддержки HP.

- е. Щелкните **Все параметры** для возврата на панель **Информация и поддержка**.



Повышение качества печати через дисплей принтера

1. Убедитесь, что используются оригинальные картриджи HP.
2. Убедитесь, что выбраны подходящие тип бумаги и качество печати.
3. Проверьте приблизительный уровень чернил, чтобы определить, во всех ли картриджах достаточно чернил. Дополнительная информация: [Проверка приблизительного уровня чернил на стр. 43](#). Замените картриджи, если в них заканчиваются чернила.
4. Выполните выравнивание печатающей головки.

Выравнивание печатающей головки с помощью дисплея принтера



- а. Загрузите во входной лоток чистую обычную белую бумагу формата A4 или Letter.
 - б. Откройте  (**Настройка**), потянув начальный экран панели управления принтера влево, и коснитесь  (**Настройка**).
 - в. Коснитесь **Сервис**, выберите **Выравнивание** и следуйте инструкциям на экране.
5. Если в картриджах достаточный уровень чернил, распечатайте страницу диагностики.

Печать страницы диагностики с принтера

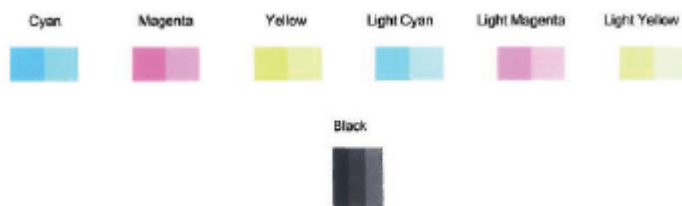
- а. Загрузите во входной лоток чистую обычную белую бумагу формата А4 или Letter.
 - б. Откройте  (**Настройка**), потянув начальный экран панели управления принтера влево, и коснитесь  (**Настройка**).
 - в. Коснитесь **Сервис** и выберите **Отчет о качестве печати**.
6. Оцените качество печати в голубой, пурпурной, желтой и черной области на странице диагностики. Если в черной или цветных областях видны полосы или отсутствуют чернила, выполните очистку печатающей головки.



Очистка печатающей головки с помощью дисплея принтера

- а. Загрузите во входной лоток чистую обычную белую бумагу формата А4 или Letter.
 - б. Откройте  (**Настройка**), потянув начальный экран панели управления принтера влево, и коснитесь  (**Настройка**).
 - в. Коснитесь **Сервис**, выберите **Очистка картриджей** и следуйте инструкциям на экране.
7. Если после очистки печатающей головки проблема остается, обратитесь в службу поддержки HP. Перейдите по адресу: www.support.hp.com. Этот веб-сайт предоставляет доступ к сведениям и служебным программам, с помощью которых можно решить множество распространенных проблем с принтером. При необходимости выберите страну (регион), а затем щелкните **Все контакты HP** для получения информации об обращении в службу технической поддержки.

Проблемы копирования

[Устранение неполадок копирования](#)

Воспользуйтесь онлайн-мастером HP для устранения неполадок.

Следуйте пошаговым инструкциям, если принтер не выполняет копирование или выдает низкое качество печати.



ПРИМЕЧАНИЕ. Мастер HP устранения неполадок через Интернет может быть доступен не на всех языках.

[Советы по успешному копированию и сканированию на стр. 37](#)

Проблемы сканирования

[Программа HP Print and Scan Doctor для диагностики печати и сканирования](#)

Программа HP Print and Scan Doctor для диагностики печати и сканирования – это инструмент, который выполняет диагностику проблемы и автоматически устраняет неполадку.

	ПРИМЕЧАНИЕ. Эту утилиту можно использовать только в ОС Windows.
Устранение неполадок, связанных со сканированием	Воспользуйтесь онлайн-мастером HP для устранения неполадок. Следуйте пошаговым инструкциям, если не удастся выполнить сканирование или если оно низкого качества.

 **ПРИМЕЧАНИЕ.** Программа HP Print and Scan Doctor для диагностики печати и сканирования и мастера HP устранения неполадок через Интернет могут быть доступны не на всех языках.

[Советы по успешному копированию и сканированию на стр. 37](#)

Проблемы с сетью и подключением

Что необходимо сделать?

Исправление беспроводного подключения



Выберите один из следующих вариантов устранения неполадок.

Программа HP Print and Scan Doctor для диагностики печати и сканирования	Программа HP Print and Scan Doctor для диагностики печати и сканирования – это инструмент, который выполняет диагностику проблемы и автоматически устраняет неполадку. ПРИМЕЧАНИЕ. Эту утилиту можно использовать только в ОС Windows.
Использование мастера HP устранения неполадок через Интернет	<ul style="list-style-type: none"> • Запустите устранение неполадок беспроводной сети, если принтер не был подключен или подключен, но перестал работать. • Запустите устранение неполадок брандмауэра или антивируса, если есть подозрение, что именно они препятствуют подключению компьютера к принтеру.

 **ПРИМЕЧАНИЕ.** Программа HP Print and Scan Doctor для диагностики печати и сканирования и мастера HP устранения неполадок через Интернет могут быть доступны не на всех языках.

Прочтите общие инструкции по устранению неполадок беспроводного подключения

Проверьте конфигурацию сети или напечатайте отчет о проверке беспроводной связи для упрощения диагностики проблем сетевого подключения.

1. На дисплее панели управления принтера коснитесь  (Беспроводной режим) и выберите  (**Параметры**).
2. Коснитесь **Отчеты печати**, затем коснитесь **Страница с настройками сети** или **Печать отчета беспр. сети**.

Поиск настроек сети для беспроводного подключения

Выберите один из следующих вариантов устранения неполадок.

Программа HP Print and Scan Doctor для диагностики печати и сканирования	Программа HP Print and Scan Doctor для диагностики печати и сканирования – это инструмент, который может сообщить имя сети (SSID) и пароль (ключ сети). ПРИМЕЧАНИЕ. Эту утилиту можно использовать только в ОС Windows. Компьютер на базе ОС Windows, на котором запущена программа Программа HP Print and Scan Doctor для диагностики печати и сканирования, должен быть подключен к сети с помощью беспроводного соединения.
--	--

	Чтобы проверить настройки беспроводной сети, откройте Программа HP Print and Scan Doctor для диагностики печати и сканирования, перейдите на вкладку Сеть в верхней части экрана, нажмите Показать дополнительные параметры и выберите Состояние беспроводной сети . Настройки беспроводной сети можно также проверить, открыв вкладку Сеть в верхней части экрана и нажав Открыть веб-страницу маршрутизатора .
Использование мастера HP устранения неполадок через Интернет	Узнайте, как определить имя сети (SSID) и пароль беспроводного подключения.

 **ПРИМЕЧАНИЕ.** Программа HP Print and Scan Doctor для диагностики печати и сканирования и мастера HP устранения неполадок через Интернет могут быть доступны не на всех языках.



Исправление подключения Wi-Fi Direct

Использование мастера HP устранения неполадок через Интернет	Устраните проблему с Wi-Fi Direct или узнайте, как настроить Wi-Fi Direct.
--	--

 **ПРИМЕЧАНИЕ.** Мастер HP устранения неполадок через Интернет может быть доступен не на всех языках.

Прочтите общие инструкции по устранению неполадок Wi-Fi Direct

1. Проверьте принтер, чтобы убедиться, что Wi-Fi Direct включен:
 - ▲ На дисплее панели управления принтера откройте начальный экран и коснитесь  (Wi-Fi Direct).
2. Включите на своем компьютере или мобильном устройстве Wi-Fi, выполните поиск и подключитесь к устройству Wi-Fi Direct с именем принтера.
3. Введите пароль к Wi-Fi Direct, когда откроется соответствующее диалоговое окно.

 **ПРИМЕЧАНИЕ.** Чтобы просмотреть пароль Wi-Fi Direct, на дисплее панели управления принтера откройте начальный экран и коснитесь  (Wi-Fi Direct).

4. Если вы используете мобильное устройство, убедитесь, что на нем установлено совместимое приложение печати. Дополнительную информацию о печати с мобильных устройств см. на веб-сайте www.hp.com/global/us/en/eprint/mobile_printing_apps.html.

Аппаратные проблемы принтера

 **СОВЕТ:** Запустите [HP Print and Scan Doctor](#) для диагностики и автоматического исправления ошибок печати, сканирования и копирования. Программа может быть доступна не на всех языках.

Принтер неожиданно выключается

- Проверьте источник питания и подключение к нему.
- Убедитесь, что кабель питания принтера надежно подсоединен к работающей электрической розетке.

Открыта крышка доступа к картриджам

- Чтобы начать печать, закройте крышку доступа к картриджам.

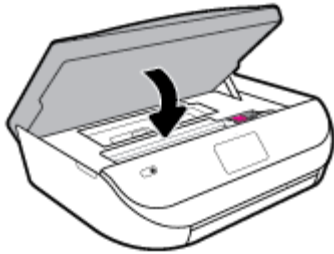

Не удается выполнить выравнивание картриджей

- При сбое выравнивания убедитесь, что во входной лоток загружена обычная чистая белая бумага. Выравнивание не будет выполнено, если во входной лоток загружена цветная бумага.
- Если неоднократно не удастся выполнить выравнивание, возможно, требуется замена печатающей головки или неисправен датчик.
- Если после очистки печатающей головки проблема остается, обратитесь в службу поддержки HP. Перейдите по адресу: www.support.hp.com. Этот веб-сайт предоставляет доступ к сведениям и служебным программам, с помощью которых можно решить множество распространенных проблем с принтером. При необходимости выберите страну (регион), а затем щелкните **Все контакты HP** для получения информации об обращении в службу технической поддержки.

Устранение сбоя принтера

- ▲ Выключите, а затем включите принтер. Если после этого неполадка не устранена, обратитесь в службу поддержки HP.

Дополнительные сведения об обращении в службу поддержки HP см. в разделе [Служба поддержки HP на стр. 82](#).

Получение справки с панели управления принтера

Темы справки можно также использовать для получения дополнительных сведений о принтере. В некоторых темах используется анимация, показывающая стандартные процедуры, такие как удаление замятой бумаги.

Чтобы открыть меню «Справка» на начальном экране или справочные материалы на других экранах, на панели управления принтера нажмите **?**.

Вызов справки в приложении HP Smart

Приложение HP Smart оповещает о проблемах с принтером (замятия и другие проблемы), предоставляет ссылки на справочные материалы и возможность обратиться в службу поддержки для получения дополнительной помощи.



Введение в отчеты принтера

Для получения справки об устранении неполадок принтера можно распечатать следующие отчеты.

- [Отчет о состоянии принтера](#)

- [Страница конфигурации сети](#)
- [Отчет о качестве печати](#)
- [Отчет о проверке беспроводной связи](#)
- [Диагностический отчет о доступе к Интернету](#)

Как напечатать отчет принтера

1. Откройте  (**Настройка**), потянув начальный экран панели управления принтера влево, и коснитесь  (**Настройка**).
2. Коснитесь **Сервис**.
3. Выберите необходимый параметр.



ПРИМЕЧАНИЕ. Инструкции для печати отчета беспроводной сети, см. в разделе [Проверка беспроводного подключения на стр. 50](#)

Отчет о состоянии принтера

Используйте отчет о состоянии принтера для просмотра текущей информации о принтере и состоянии картриджей. Кроме того, отчет о состоянии принтера позволяет находить и устранять проблемы с принтером.

В нем также содержится журнал последних событий.

Прежде чем обращаться за помощью в компанию HP, полезно напечатать отчет о состоянии принтера.

Страница конфигурации сети

Если принтер подключен к сети, можно напечатать страницу с сетевыми настройками, чтобы проверить параметры принтера и список обнаруженных принтером сетей. На последней странице отчета находится список всех обнаруженных беспроводных сетей, а также уровень сигнала и используемые каналы. С его помощью можно выбрать наименее загруженный канал для сети (благодаря чему повысится пропускная способность).



ПРИМЕЧАНИЕ. Чтобы получить сведения об обнаруженных беспроводных сетях, на принтере должна быть включена беспроводная связь. Если она выключена, список не отобразится.

Страница конфигурации сети может быть использована для устранения проблем сетевого подключения. Прежде чем обращаться за помощью в компанию HP, полезно напечатать эту страницу.

Отчет о качестве печати

Проблемы с качеством печати могут быть вызваны различными причинами: неправильными параметрами программного обеспечения, низким качеством исходного изображения либо неисправностью системы печати. Если качество печати оказывается неудовлетворительным, напечатайте отчет о качестве печати, чтобы убедиться, что система печати работает должным образом.

Отчет о проверке беспроводной связи

При создании отчета о проверке беспроводной сети будет выполнено несколько тестов для проверки различных параметров беспроводного подключения принтера. В отчете будут указаны результаты

этих тестов. При обнаружении неполадок в начале отчета будут напечатаны рекомендации по их устранению. Информация о ключевых параметрах беспроводного подключения приведена в конце отчета.

Диагностический отчет о доступе к Интернету

Печать отчета о доступе к Интернету может помочь при решении проблем с выходом в Интернет, которые могут влиять на работу веб-служб.

Решение проблем, возникающих при использовании веб-служб

При возникновении проблем с использованием веб-служб (например, **HP ePrint**) проверьте следующее.

- Убедитесь, что принтер подключен к Интернету по беспроводной сети.



ПРИМЕЧАНИЕ. Веб-функции будут недоступны, если принтер подключен с помощью кабеля USB.

- Убедитесь, что на принтере установлены последние обновления.
- Убедитесь, что веб-службы включены на принтере. Дополнительную информацию см. в разделе [Настройка веб-служб на стр. 38](#).
- Убедитесь, что центральный узел сети, коммутатор или маршрутизатор включены и работают правильно.
- Если используется беспроводное подключение принтера, убедитесь, что беспроводная сеть функционирует нормально. Дополнительную информацию см. в разделе [Проблемы с сетью и подключением на стр. 75](#).
- Если используется функция **HP ePrint**, проверьте следующее.
 - Проверьте правильность адреса электронной почты принтера.
 - Убедитесь, что адрес электронной почты принтера является единственным адресом в поле «Кому» электронного сообщения. Если в поле «Кому» перечислены и другие адреса электронной почты, печать отправляемых вложений может быть не выполнена.
 - Убедитесь, что отправляемые документы отвечают требованиям **HP ePrint**. Дополнительную информацию см. на веб-сайте [HP Connected](#). Этот веб-сайт может быть недоступен в некоторых странах/регионах.
- Если сеть использует параметры прокси при подключении к Интернету, убедитесь, что вводимые параметры прокси являются действительными.
 - Проверьте установленные параметры используемого браузера (Internet Explorer, Firefox или Safari).
 - Проверьте работу брандмауэра вместе с ИТ-администратором или специалистом, ответственным за его настройку.

Если настройки прокси-сервера, используемые брандмауэром, изменились, необходимо обновить их на панели управления принтера или на встроенном веб-сервере. Если не обновить эти параметры, веб-службы будут недоступны.

Дополнительную информацию см. в разделе [Настройка веб-служб на стр. 38](#).



СОВЕТ: Дополнительные сведения по настройке и использованию веб-служб см. на [HP Connected](#) . Этот веб-сайт может быть недоступен в некоторых странах/регионах.

Обслуживание принтера

Что необходимо сделать?

Очистите стекло сканера

Пыль или грязь на стекле сканера, подложке крышки сканера или раме сканера могут снизить производительность устройства, качество сканирования, а также точность специальных функций, например, функции размещения копий в соответствии с конкретными размерами страницы.

Как очистить стекло сканера



ВНИМАНИЕ! Перед очисткой принтера выключите принтер, нажав  (кнопка Питание), и отсоедините кабель питания от электрической розетки.

1. Поднимите крышку сканера.

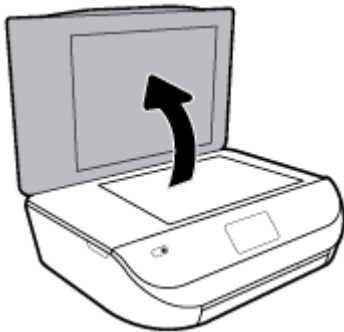

2. Очистите стекло и подложку крышки сканера мягкой не оставляющей тканью, смоченной в слабом средстве для очистки стекол.



⚠ ПРЕДУПРЕЖДЕНИЕ. Для очистки стекла сканера используйте только средства для чистки стекол. Не применяйте чистящие средства, содержащие абразивные материалы, ацетон, бензол и тетрагидрид углерода, т. к. эти вещества могут повредить стекло сканера. Не используйте изопропиловый спирт, т. к. после него на стекле сканера могут остаться полосы.

ПРЕДУПРЕЖДЕНИЕ. Не распыляйте чистящее средство непосредственно на стекло сканера. Избыток чистящего средства может попасть под стекло и привести к повреждению сканера.

3. Закройте крышку сканера и включите принтер.

Очистка внешних поверхностей



⚠ ВНИМАНИЕ! Перед очисткой принтера выключите принтер с помощью кнопки  (Питание) и отсоедините кабель питания от электрической розетки.

Пыль, подтеки и пятна на корпусе следует удалять мягкой влажной тканью без ворса. Не допускайте попадания жидкости внутрь принтера и на панель управления принтера.



Восстановите настройки по умолчанию

Если вы отключили некоторые функции или изменили некоторые параметры, а теперь возникла необходимость восстановить прежние значения, можно восстановить на принтере исходные заводские параметры или сетевые параметры.

Восстановление на принтере исходных заводских параметров

1. Откройте  (**Настройка**), потянув начальный экран панели управления принтера влево, и коснитесь  (**Настройка**).
2. Коснитесь **Сервис**, затем **Восстановить заводские настройки** и следуйте инструкциям на экране.

Восстановление на принтере исходных сетевых параметров

1. На начальном экране коснитесь  (Беспроводной режим), а затем выберите  (**Параметры**).
2. Коснитесь **Восстановить параметры сети** и следуйте инструкциям на экране.
3. Напечатайте страницу конфигурации сети и убедитесь, что параметры сети изменены.



ПРИМЕЧАНИЕ. При восстановлении параметров сети по умолчанию все заданные настройки беспроводного подключения (например, скорость соединения и IP-адрес) будут удалены. Принтер перейдет в автоматический режим определения IP-адреса.



СОВЕТ: Для получения сведений и служебных программ, с помощью которых можно решить множество распространенных проблем с принтером, посетите веб-сайт технической поддержки HP по адресу www.support.hp.com.

(Windows) Запустите [HP Print and Scan Doctor](#) для диагностики и автоматического исправления ошибок печати, сканирования и копирования. Программа может быть доступна не на всех языках.

Служба поддержки HP

Последние обновления программных продуктов и сведения о поддержке см. на сайте поддержки продукта по адресу www.support.hp.com. Поддержка HP в Интернете предполагает несколько вариантов помощи при неполадках принтера.



Драйверы и материалы для загрузки: загрузите драйверы и обновления программного обеспечения, а также руководства по эксплуатации и документацию, которые поставляются в комплекте с принтером.



Форумы поддержки HP: посетите форумы поддержки HP, чтобы получить ответы для решения распространенных вопросов и проблем. Можно просматривать вопросы, размещаемые другими пользователями продукции HP, или пройти регистрацию и размещать свои собственные.



Поиск и устранение неполадок: используйте онлайн-инструменты HP для определения модели принтера и поиска рекомендуемых решений устранения неполадок.

Связь с HP

Если вам нужна помощь специалиста технической поддержки HP в решении проблемы, посетите [Перейти на веб-сайт поддержки](#). Доступны следующие варианты бесплатного обращения заказчиков, имеющих гарантию на продукт (поддержка агента HP для заказчиков, не имеющих гарантии, может быть платной).



Общение с агентом службы поддержки HP с помощью чата.



Звонок агенту службы поддержки HP.

При обращении в службу поддержки HP будьте готовы предоставить следующие сведения.

- Название устройства (указано на устройстве, например HP DeskJet Ink Advantage 5000)

- Номер изделия (указан под крышкой доступа к картриджу)



- Серийный номер (находится сзади или внизу принтера)

Регистрация принтера

Регистрация займет всего несколько минут и поможет получать более быстрое обслуживание, более эффективную поддержку и уведомления о поддержке устройства. Если регистрация принтера не была выполнена при установке программного обеспечения, это можно сделать сейчас по адресу:

<http://www.register.hp.com>.

Дополнительные варианты гарантии

За дополнительную плату для HP DeskJet Ink Advantage 5000 series можно приобрести планы обслуживания с расширенными сроками действия. Перейдите на веб-сайт www.support.hp.com, выберите свою страну или регион и язык, а затем изучите варианты предоставления расширенной гарантии, доступные для вашего принтера.

А Техническая информация

В этом разделе приведены технические характеристики устройства HP DeskJet Ink Advantage 5000 series и информация о соответствии международным нормам.

Дополнительные характеристики см. в печатной документации, прилагаемой к устройству HP DeskJet Ink Advantage 5000 series.

Этот раздел содержит указанные ниже темы.

- [Уведомления компании HP](#)
- [Технические характеристики](#)
- [Соответствие нормам](#)
- [Программа охраны окружающей среды](#)

Уведомления компании HP

Приведенная в этом документе информация может быть изменена без уведомления.

Все права защищены. Воспроизведение, адаптация и перевод без предварительного письменного разрешения HP запрещены, за исключением случаев, предусмотренных законодательством по защите авторских прав. Все гарантийные обязательства для продуктов и услуг HP приведены в условиях гарантии, прилагаемых к каждому продукту и услуге. Никакие содержащиеся здесь сведения не могут рассматриваться как дополнение к этим условиям гарантии. HP не несет ответственности за технические или редакторские ошибки и упущения в данном документе.

© Copyright 2018 HP Development Company, L.P.

Microsoft и Windows являются товарными знаками или зарегистрированными товарными знаками корпорации Microsoft в США и (или) других странах.

Торговая марка Bluetooth является собственностью соответствующего владельца и используется компанией HP Inc. по лицензии.

Технические характеристики

В этом разделе приведены технические характеристики устройства HP DeskJet Ink Advantage 5000 series. Полное описание характеристик устройства см. в документе технических характеристик продукта на веб-узле www.support.hp.com.

- [Требования к системе](#)
- [Характеристики окружающей среды](#)
- [Характеристики печати](#)
- [Характеристики сканирования](#)
- [Характеристики копирования](#)
- [Ресурс картриджа](#)
- [Разрешение печати](#)

- [Информация о шуме](#)

Требования к системе

Информацию о последующих версиях операционных систем и их поддержке см. на веб-сайте службы поддержки HP по адресу www.support.hp.com.

Характеристики окружающей среды

- Рекомендуемый диапазон рабочих температур: от 15 до 30 °C (от 59 до 86 °F)
- Допустимый диапазон рабочих температур: от 5 до 40 °C (от 41 до 104 °F)
- Влажность: 20 ... 80 % относительной влажности без конденсации (рекомендуется); максимальная температура конденсации 25 °C
- Диапазон температур хранения: от -40 до 60 °C (от -40 до 140 °F)
- При наличии сильных электромагнитных полей результаты работы устройства HP DeskJet Ink Advantage 5000 series могут немного отличаться.
- HP рекомендует использовать кабель USB длиной не более 3 м (10 футов), чтобы снизить помехи из-за потенциальных электромагнитных полей.

Характеристики печати

- скорость печати зависит от сложности документа.
- Способ: струйная термopечать drop-on-demand.
- Язык: PCL3 GUI

Характеристики сканирования

- Оптическое разрешение: до 1200 т/д
- Аппаратное разрешение: до 1200 x 1200 т/д
- Улучшенное разрешение: до 1200 x 1200 т/д
- Глубина цвета: 24 бита для цветных изображений, 8 бит для изображений в оттенках серого (256 уровней серого)
- Максимальный размер при сканировании со стекла: 21,6 x 29,7 см (8,5" x 11,7")
- Поддерживаемые типы файлов: BMP, JPEG, PNG, TIFF, PDF
- Версия TWAIN: 1.9

Характеристики копирования

- Цифровая обработка изображений
- Максимальное количество копий зависит от модели устройства
- Скорость копирования зависит от сложности документа и модели.

Ресурс картриджа

Дополнительную информацию о предполагаемом ресурсе картриджа см. по адресу: www.hp.com/go/learnaboutsupplies.

Разрешение печати

Список поддерживаемых разрешений печати см. на веб-сайте технической поддержки по адресу www.hp.com/support.

О печати с максимальной разрешающей способностью см. раздел [Печать в режиме Максимум dpi на стр. 25](#).

Информация о шуме

При наличии доступа в Интернет см. информацию об акустических характеристиках на [веб-сайте HP](#).

Соответствие нормам

Устройство HP DeskJet Ink Advantage 5000 series соответствует требованиям к продуктам, разработанным регламентирующими органами вашей страны/региона.

Этот раздел содержит указанные ниже темы.

- [Идентификационный нормативный код модели](#)
- [Положение FCC](#)
- [Уведомление для пользователей в Корее](#)
- [Уведомление о соответствии требованиям VCCI \(Class B\) для пользователей в Японии](#)
- [Уведомление о кабеле питания для пользователей в Японии](#)
- [Уведомление о допустимом уровне шума для Германии](#)
- [Уведомление о соответствии нормам Европейского Союза](#)
- [Уведомление об отображении информации на рабочих местах для Германии](#)
- [Уведомление для пользователей телефонной сети в Канаде](#)
- [Декларация о соответствии](#)
- [Декларация о соответствии](#)
- [Соответствие нормам для беспроводных устройств](#)

Идентификационный нормативный код модели

Для нормативной идентификации устройству назначен нормативный код модели. Нормативный код модели данного устройства: SNPRC-1702-01. Этот нормативный номер не следует путать с торговым названием (HP DeskJet Ink Advantage 5000 All-in-One series и пр.) или номерами изделий (M2U86–M2U90).

Положение FCC

The United States Federal Communications Commission (in 47 CFR 15.105) has specified that the following notice be brought to the attention of users of this product.

This equipment has been tested and found to comply with the limits for a Class B digital device, pursuant to Part 15 of the FCC Rules. These limits are designed to provide reasonable protection against harmful interference in a residential installation. This equipment generates, uses and can radiate radio frequency energy and, if not installed and used in accordance with the instructions, may cause harmful interference to radio communications. However, there is no guarantee that interference will not occur in a particular installation. If this equipment does cause harmful interference to radio or television reception, which can be

determined by turning the equipment off and on, the user is encouraged to try to correct the interference by one or more of the following measures:

- Reorient or relocate the receiving antenna.
- Increase the separation between the equipment and the receiver.
- Connect the equipment into an outlet on a circuit different from that to which the receiver is connected.
- Consult the dealer or an experienced radio/TV technician for help.

For further information, contact: Manager of Corporate Product Regulations, HP Inc. 1501 Page Mill Road, Palo Alto, CA 94304, U.S.A.

Modifications (part 15.21)

The FCC requires the user to be notified that any changes or modifications made to this device that are not expressly approved by HP may void the user's authority to operate the equipment.

This device complies with Part 15 of the FCC Rules. Operation is subject to the following two conditions: (1) this device may not cause harmful interference, and (2) this device must accept any interference received, including interference that may cause undesired operation.

Уведомление для пользователей в Корее

B급 기기

(가정용 방송통신기자재)

이 기기는 가정용(B급) 전자파적합기기로서 주로 가정에서 사용하는 것을 목적으로 하며, 모든 지역에서 사용할 수 있습니다.

Уведомление о соответствии требованиям VCCI (Class B) для пользователей в Японии

この装置は、クラス B 情報技術装置です。この装置は、家庭環境で使用することを目的としていますが、この装置がラジオやテレビジョン受信機に近接して使用されると、受信障害を引き起こすことがあります。取扱説明書に従って正しい取り扱いをして下さい。

VCCI-B

Уведомление о кабеле питания для пользователей в Японии

製品には、同梱された電源コードをお使い下さい。

同梱された電源コードは、他の製品では使用出来ません。

Уведомление о допустимом уровне шума для Германии

Geräuschemission

LpA < 70 dB am Arbeitsplatz im Normalbetrieb nach DIN 45635 T. 19

Уведомление о соответствии нормам Европейского Союза



Устройства с маркировкой CE соответствуют одной из перечисленных ниже директив ЕС или нескольким.

Директива R&TTE 1999/5/EC (заменена в 2017 г. на версию 2014/53/EU); директива о низковольтном оборудовании 2014/35/EU; директива об электромагнитной совместимости 2014/30/EU; директива об энергоэффективности 2009/125/EC; директива RoHS 2011/65/EU

Соответствие этим директивам определяется с помощью применимых согласованных стандартов ЕС.

Полная версия «Декларации соответствия» доступна на веб-сайте

www.hp.eu/certificates (Выполните поиск по названию модели продукта или его нормативному коду модели, который можно найти на наклейке с указанием стандарта.)

По всем вопросам о соответствии нормам обращайтесь по адресу: HP Deutschland GmbH, HQ-TRE, 71025, Boeblingen, Germany.

Устройства с поддержкой беспроводной связи

EMF

- Это устройство соответствует международным нормативам (Международная комиссия по защите от неионизирующих излучений), регулирующим подверженность радиочастотному облучению.

Если устройство оснащено радиоприемником и радиопередатчиком, то при обычном использовании расстояние в 20 см обеспечивает прием и передачу в диапазоне частот, соответствующем требованиям ЕС.

Функции беспроводной связи в Европе

- Для продуктов с радиомодулем 802.11 b/g/n или Bluetooth
 - Это устройство работает в диапазоне 2400–2483,5 МГц, мощность передачи сигнала не более 20 дБм (100 мВт).
- Для продуктов с радиомодулем 802.11 a/b/g/n
 -  **ВНИМАНИЕ!** Модуль беспроводной локальной сети IEEE 802.11x с диапазоном частот 5,15–5,35 ГГц предназначен **только для использования в помещениях** во всех государствах-членах ЕС, ЕАСТ (Исландия, Норвегия, Лихтенштейн) и многих других европейских странах (например, в Швейцарии, Турции, Сербии). Использование модуля беспроводной локальной сети вне помещения может привести к возникновению помех от других радиоустройств.
 - Это устройство работает в диапазонах 2400–2483,5 и 5170–5710 МГц, мощность передачи сигнала не более 20 дБм (100 мВт).

Уведомление об отображении информации на рабочих местах для Германии

GS-Erklärung (Deutschland)

Das Gerät ist nicht für die Benutzung im unmittelbaren Gesichtsfeld am Bildschirmarbeitsplatz vorgesehen. Um störende Reflexionen am Bildschirmarbeitsplatz zu vermeiden, darf dieses Produkt nicht im unmittelbaren Gesichtsfeld platziert werden.

Уведомление для пользователей телефонной сети в Канаде

Cet appareil est conforme aux spécifications techniques des équipements terminaux d'Industrie Canada. Le numéro d'enregistrement atteste de la conformité de l'appareil. L'abréviation IC qui précède le numéro d'enregistrement indique que l'enregistrement a été effectué dans le cadre d'une Déclaration de conformité stipulant que les spécifications techniques d'Industrie Canada ont été respectées. Néanmoins, cette abréviation ne signifie en aucun cas que l'appareil a été validé par Industrie Canada.

Pour leur propre sécurité, les utilisateurs doivent s'assurer que les prises électriques reliées à la terre de la source d'alimentation, des lignes téléphoniques et du circuit métallique d'alimentation en eau sont, le cas échéant, branchées les unes aux autres. Cette précaution est particulièrement importante dans les zones rurales.

 **REMARQUE:** Le numéro REN (Ringer Equivalence Number) attribué à chaque appareil terminal fournit une indication sur le nombre maximal de terminaux qui peuvent être connectés à une interface téléphonique. La terminaison d'une interface peut se composer de n'importe quelle combinaison d'appareils, à condition que le total des numéros REN ne dépasse pas 5.

Basé sur les résultats de tests FCC Partie 68, le numéro REN de ce produit est 0.1.

This equipment meets the applicable Industry Canada Terminal Equipment Technical Specifications. This is confirmed by the registration number. The abbreviation IC before the registration number signifies that registration was performed based on a Declaration of Conformity indicating that Industry Canada technical specifications were met. It does not imply that Industry Canada approved the equipment.

Users should ensure for their own protection that the electrical ground connections of the power utility, telephone lines and internal metallic water pipe system, if present, are connected together. This precaution might be particularly important in rural areas.

 **NOTE:** The Ringer Equivalence Number (REN) assigned to each terminal device provides an indication of the maximum number of terminals allowed to be connected to a telephone interface. The termination on an interface might consist of any combination of devices subject only to the requirement that the sum of the Ringer Equivalence Numbers of all the devices does not exceed 5.

The REN for this product is 0.1, based on FCC Part 68 test results.

Декларация о соответствии

С декларацией соответствия можно ознакомиться по адресу www.hp.eu/certificates.

Декларация о соответствии



DECLARATION OF CONFORMITY according to ISO/IEC 17050-1 and EN 17050-1

DoC #: SNPRC-1702-01 - R5 Original/en

Manufacturer's Name: HP Inc.
Manufacturer's Address: HP Singapore (Private) Limited, 1 Depot Close, Singapore 109841

declare, under its sole responsibility that the product

Product Name and Model:²⁾ HP OfficeJet 5000 All-in-One Printer Series;
HP DeskJet Ink Advantage 5000 All-in-One Printer Series
Regulatory Model Number:¹⁾ SNPRC-1702-01
Product Options: Please See ANNEX I

conforms to the following Product Specifications and Regulations:

Safety

IEC 60950-1:2005 +A1:2009 +A2:2013
EN 60950-1:2006 +A11:2009 +A1:2010 +A12:2011 +A2:2013
EN 62479:2010
EN 62311:2008

EMC

CISPR 32:2012 / EN55032:2012 Class B
CISPR 24:2010 / EN55024:2010
EN 61000-3-2:2014
EN 61000-3-3:2013
FCC CFR 47 Part 15 Class B
ICES-003, Issue 6 Class B
VCCI V-3:2015
EN 301 489-1 V2.1.1:2017
EN 301 489-17 V3.1.1:2017

Spectrum

EN 300 328 V2.1.1:2016
EN 301 893 V1.8.1
EN 301 893 V2.1.0

Ecodesign

Regulation (EC) No. 1275/2008
ENERGY STAR® Qualified Imaging Equipment Operational Mode (OM) Test Procedure
EN 50564:2011
IEC 62301:2011

RoHS

EN 50581:2012

The product herewith complies with the requirements of the Radio Equipment Directive 2014/53/EU, the Ecodesign Directive 2009/125/EC, the RoHS Directive 2011/65/EU and carries the **CE**-marking accordingly.

This device complies with part 15 of the FCC Rules. Operation is subject to the following two conditions:

(1) This device may not cause harmful interference, and (2) this device must accept any interference received, including interference that may cause undesired operation.

Additional Information:

- 1) This product is assigned a Regulatory Model Number which stays with the regulatory aspects of the design. The Regulatory Model Number is the main product identifier in the regulatory documentation and test reports, this number should not be confused with the marketing name or the product numbers.
- 2) The Notified Body **National Technical Systems-Silicon Valley** with number **2155** performed a compliance assessment (according to Annex III, because of missing harmonized standards) and issued the EU-type examination certificate with ID: **A104712**
- 3) This product was tested in a typical HP environment, in conjunction with an HP host system.

Vancouver, WA
25-05-2017

Uwe Voigt, Manager
Customer Assurance, Inkjet Business and Platform

Local contact for regulatory topics only:

EU: HP Deutschland GmbH, HP HQ-TRE, 71025 Boeblingen, Germany
U.S.: HP Inc., 1501 Page Mill Road, Palo Alto 94304, U.S.A. 650-857-1501

<http://www.hp.eu/certificates>

DECLARATION OF CONFORMITY
according to ISO/IEC 17050-1 and EN 17050-1

ANNEX I

Regulatory Model Number: SNPRC-1702-01

OPTIONS

DESCRIPTION:*	OPTION RMN:*
Product Derivatives HP ENVY 5020/5030/5031/5032/5010 All-in-One Printer ;HP Deskjet Ink Advantage 5075/5085/5090 All-in-One Printer	SNPRC-1702-01
Radio Module Number	SDG0B-1506
Power Supply (World Wide, except China & India)	F0V63-60012

For non-EU countries only:

DESCRIPTION:*	OPTION RMN:*
Product Derivatives HP ENVY 5020/5030/5010/5052/5055/5051/5056/ 5058 All-in-One Printer; HP Deskjet Ink Advantage 5075/5076/5085/5090/5078/5088 All-in-One Printer	SNPRC-1702-01
Radio Module Number	SDG0B-1506
Power Supply (World Wide, except China & India)	F0V63-60012
Power Supply (China & India only)	F0V63-60013

* Where X represents any alpha numeric character.

Соответствие нормам для беспроводных устройств

Этот раздел содержит следующую информацию о соответствии нормам для беспроводных устройств.

- [Воздействие высокочастотного излучения](#)
- [Уведомление для пользователей в Канаде \(5 ГГц\)](#)
- [Уведомление для пользователей в Бразилии](#)
- [Уведомление для пользователей в Канаде](#)
- [Уведомление для пользователей в Тайване](#)
- [Уведомление для пользователей в Корее](#)
- [Заявление для пользователей в Японии](#)
- [Уведомление для пользователей в Корее](#)
- [Уведомление для пользователей в Сербии \(5 ГГц\)](#)
- [Уведомление для пользователей в Тайване \(5 ГГц\)](#)
- [Уведомление для пользователей в Таиланде \(5 ГГц\)](#)

Воздействие высокочастотного излучения

⚠ CAUTION: The radiated output power of this device is far below the FCC radio frequency exposure limits. Nevertheless, the device shall be used in such a manner that the potential for human contact during normal operation is minimized. This product and any attached external antenna, if supported, shall be placed in such a manner to minimize the potential for human contact during normal operation. In order to avoid the possibility of exceeding the FCC radio frequency exposure limits, human proximity to the antenna shall not be less than 20 cm (8 inches) during normal operation.

Уведомление для пользователей в Канаде (5 ГГц)

⚠ CAUTION: When using IEEE 802.11a wireless LAN, this product is restricted to indoor use, due to its operation in the 5.15- to 5.25-GHz frequency range. The Industry Canada requires this product to be used indoors for the frequency range of 5.15 GHz to 5.25 GHz to reduce the potential for harmful interference to co-channel mobile satellite systems. High-power radar is allocated as the primary user of the 5.25- to 5.35-GHz and 5.65- to 5.85-GHz bands. These radar stations can cause interference with and/or damage to this device.

⚠ ATTENTION: Lors de l'utilisation du réseau local sans fil IEEE 802.11a, ce produit se limite à une utilisation en intérieur à cause de son fonctionnement sur la plage de fréquences de 5,15 à 5,25 GHz. Industrie Canada stipule que ce produit doit être utilisé en intérieur dans la plage de fréquences de 5,15 à 5,25 GHz afin de réduire le risque d'interférences éventuellement dangereuses avec les systèmes mobiles par satellite via un canal adjacent. Le radar à haute puissance est alloué pour une utilisation principale dans une plage de fréquences de 5,25 à 5,35 GHz et de 5,65 à 5,85 GHz. Ces stations radar peuvent provoquer des interférences avec cet appareil et l'endommager.

Уведомление для пользователей в Бразилии

Este equipamento opera em caráter secundário, isto é, não tem direito à proteção contra interferência prejudicial, mesmo de estações do mesmo tipo, e não pode causar interferência em sistemas operando em caráter primário.

Уведомление для пользователей в Канаде

Under Industry Canada regulations, this radio transmitter may only operate using an antenna of a type and maximum (or lesser) gain approved for the transmitter by Industry Canada. To reduce potential radio

interference to other users, the antenna type and its gain should be so chosen that the equivalent isotropically radiated power (e.i.r.p.) is not more than that necessary for successful communication.

This device complies with Industry Canada licence-exempt RSS standard(s). Operation is subject to the following two conditions: (1) this device may not cause interference, and (2) this device must accept any interference, including interference that may cause undesired operation of the device.

WARNING! Exposure to Radio Frequency Radiation The radiated output power of this device is below the Industry Canada radio frequency exposure limits. Nevertheless, the device should be used in such a manner that the potential for human contact is minimized during normal operation.

To avoid the possibility of exceeding the Industry Canada radio frequency exposure limits, human proximity to the antennas should not be less than 20 cm (8 inches).

Conformément au Règlement d'Industrie Canada, cet émetteur radioélectrique ne peut fonctionner qu'avec une antenne d'un type et d'un gain maximum (ou moindre) approuvé par Industrie Canada. Afin de réduire le brouillage radioélectrique potentiel pour d'autres utilisateurs, le type d'antenne et son gain doivent être choisis de manière à ce que la puissance isotrope rayonnée équivalente (p.i.r.e.) ne dépasse pas celle nécessaire à une communication réussie.

Cet appareil est conforme aux normes RSS exemptes de licence d'Industrie Canada. Son fonctionnement dépend des deux conditions suivantes : (1) cet appareil ne doit pas provoquer d'interférences nuisibles et (2) doit accepter toutes les interférences reçues, y compris des interférences pouvant provoquer un fonctionnement non souhaité de l'appareil.

AVERTISSEMENT relatif à l'exposition aux radiofréquences. La puissance de rayonnement de cet appareil se trouve sous les limites d'exposition de radiofréquences d'Industrie Canada. Néanmoins, cet appareil doit être utilisé de telle sorte qu'il doive être mis en contact le moins possible avec le corps humain.

Afin d'éviter le dépassement éventuel des limites d'exposition aux radiofréquences d'Industrie Canada, il est recommandé de maintenir une distance de plus de 20 cm entre les antennes et l'utilisateur.

Уведомление для пользователей в Тайване

低功率電波輻射性電機管理辦法

第十二條

經型式認證合格之低功率射頻電機，非經許可，公司、商號或使用者均不得擅自變更頻率、加大功率或變更設計之特性及功能。

第十四條

低功率射頻電機之使用不得影響飛航安全及干擾合法通信；經發現有干擾現象時，應立即停用，並改善至無干擾時方得繼續使用。

前項合法通信，指依電信法規定作業之無線電通信。低功率射頻電機須忍受合法通信或工業、科學及醫藥用電波輻射性電機設備之干擾。

Уведомление для пользователей в Корее

La operación de este equipo está sujeta a las siguientes dos condiciones: (1) es posible que este equipo o dispositivo no cause interferencia perjudicial y (2) este equipo o dispositivo debe aceptar cualquier interferencia, incluyendo la que pueda causar su operación no deseada.

Para saber el modelo de la tarjeta inalámbrica utilizada, revise la etiqueta regulatoria de la impresora.

Заявление для пользователей в Японии

この機器は技術基準適合証明又は工事設計認証を受けた無線設備を搭載しています。

Уведомление для пользователей в Корее

해당 무선설비는 전파혼신 가능성이 있으므로 인명안전과 관련된 서비스는 할 수 없음
(무선 모듈이 탑재된 제품인 경우)

Уведомление для пользователей в Сербии (5 ГГц)

Uпотреba ovog uređaja je ogranicna na zatvorene prostore u slucajevima koriscenja na frekvencijama od 5150-5350 MHz.

Уведомление для пользователей в Тайване (5 ГГц)

在 5.25-5.35 兆赫頻帶內操作之無線資訊傳輸設備，限於室內使用。

Уведомление для пользователей в Таиланде (5 ГГц)

เครื่องวิทยุคมนาคมนี้มีระดับการแผ่คลื่นแม่เหล็กไฟฟ้าสอดคล้องตามมาตรฐานความปลอดภัยต่อสุขภาพของมนุษย์จากการใช้เครื่องวิทยุคมนาคมที่คณะกรรมการกิจการโทรคมนาคมแห่งชาติประกาศกำหนด

This radio communication equipment has the electromagnetic field strength in compliance with the Safety Standard for the Use of Radio Communication Equipment on Human Health announced by the National Telecommunications Commission.

Программа охраны окружающей среды

Компания HP стремится производить качественную продукцию, не нанося ущерба окружающей среде. Конструкция устройства предусматривает возможность переработки материалов. Количество используемых материалов сведено к минимуму при сохранении надлежащей работоспособности и надежности. Конструкция обеспечивает удобство сортировки разнородных материалов. Крепежные и другие соединительные детали расположены в доступных местах и могут быть удалены с помощью обычных инструментов. Предусмотрен удобный доступ к важнейшим деталям для эффективной разборки и ремонта. Дополнительная информация размещена в на Web-узле HP, посвященном охране окружающей среды, по адресу:

www.hp.com/hpinfo/globalcitizenship/environment

- [Экология](#)
- [Постановление Комиссии Европейского Союза 1275/2008](#)
- [Бумага](#)
- [Пластмассовые компоненты](#)
- [Паспорта безопасности](#)
- [Программа переработки отходов](#)
- [Программа утилизации расходных материалов для струйных принтеров HP](#)
- [Энергопотребление](#)
- [Утилизация пользователем оборудования, отслужившего свой срок](#)
- [Химические вещества](#)
- [Декларация о маркировке при условии наличия регламентированных веществ \(Тайвань\)](#)
- [Таблица опасных веществ и элементов, а также их содержимого \(Китай\)](#)
- [Ограничение содержания вредных веществ \(Украина\)](#)

- [Ограничение содержания вредных веществ \(Индия\)](#)
- [Заявление об ограничении по опасным веществам \(Турция\)](#)
- [EPEAT](#)
- [Информация для пользователей об экологической маркировке SEPA \(Китай\)](#)
- [Маркировка энергоэффективности принтера, факса и копировального устройства для Китая](#)
- [Утилизация аккумуляторов в Тайване](#)
- [Директива ЕС по утилизации аккумуляторов](#)
- [Уведомление о состоянии батареи для Бразилии](#)
- [Замечание о содержании перхлората для Калифорнии](#)
- [Утилизация отходов для Бразилии](#)

Экология

Компания HP стремится помочь клиентам уменьшить их воздействие на окружающую среду. Для получения дополнительной информации об экологических инициативах компании HP посетите веб-сайт HP Environmental Programs and Initiatives.

www.hp.com/hpinfo/globalcitizenship/environment/

Постановление Комиссии Европейского Союза 1275/2008

Сведения о потребляемой мощности устройства, включая энергопотребление в режиме ожидания с подключением к сети, когда все проводные разъемы подсоединены к сети, а все беспроводные сетевые порты активированы, можно найти в разделе P14 Additional Information (Дополнительная информация) декларации IT ECO на странице www.hp.com/hpinfo/globalcitizenship/environment/productdata/itecodesktop-pc.html.

Бумага

При работе с данным устройством можно использовать переработанную бумагу в соответствии со стандартами DIN 19309 и EN 12281:2002.

Пластмассовые компоненты

Пластмассовые детали массой более 25 г маркированы в соответствии с международными стандартами, что обеспечивает правильную идентификацию материалов при утилизации изделия по окончании срока службы.

Паспорта безопасности

Паспорта безопасности, а также информацию о безопасном использовании продуктов и программах по защите окружающей среды см. на веб-сайте www.hp.com/go/ecodata. Вы также можете обратиться напрямую к представителям HP.

Программа переработки отходов

Во многих странах действуют программы возврата и утилизации изделий HP. Перечень таких программ постоянно расширяется и к участию в них привлекаются крупнейшие мировые центры утилизации электронной техники. Компания HP способствует сохранению природных ресурсов путем вторичной

продажи некоторых изделий, пользующихся наибольшим спросом. Дополнительную информацию об утилизации изделий HP см. по адресу:

www.hp.com/recycle

Программа утилизации расходных материалов для струйных принтеров HP

Компания HP принимает меры по защите окружающей среды. Во многих станах/регионах действует программа утилизации расходных материалов для струйных принтеров HP, которая предусматривает бесплатную утилизацию картриджей для печати и картриджей с чернилами. Дополнительную информацию см. на веб-сайте

www.hp.com/hpinfo/globalcitizenship/environment/recycle/

Энергопотребление

Оборудование HP для печати и обработки изображений, помеченное эмблемой ENERGY STAR®, сертифицировано Агентством по охране окружающей среды (США). Указанная ниже эмблема присутствует на устройствах для обработки изображений, имеющих сертификацию ENERGY STAR.



Дополнительные сведения о моделях устройств для обработки изображений, имеющих сертификацию ENERGY STAR, доступны по адресу: www.hp.com/go/energystar

Утилизация пользователем оборудования, отслужившего свой срок



Этот символ означает, что устройство нельзя утилизировать вместе с бытовыми отходами. Вместо этого изделие необходимо сдать для утилизации в специальный пункт по переработке электрического и электронного оборудования. Такой подход поможет сохранить здоровье людей и окружающую среду. Для получения дополнительной информации обратитесь в службу по вывозу и утилизации отходов или посетите веб-сайт <http://www.hp.com/recycle>.

Химические вещества

HP предоставляет клиентам информацию о химических веществах, содержащихся в своей продукции, в соответствии с такими требованиями, как REACH (*Положение ЕС № 1907/2006 Европейского парламента и Совета*). Отчет о химическом составе этого устройства можно найти по адресу: www.hp.com/go/reach.

Декларация о маркировке при условии наличия регламентированных веществ (Тайвань)

限用物質含有情況標示聲明書

Declaration of the Presence Condition of the Restricted Substances Marking

單元 Unit	限用物質及其化學符號					
	Restricted substances and its chemical symbols					
	鉛 Lead (Pb)	汞 Mercury (Hg)	鎘 Cadmium (Cd)	六價鉻 Hexavalent chromium (Cr ⁺⁶)	多溴聯苯 Polybrominated biphenyls (PBB)	多溴二苯醚 Polybrominate d diphenyl ethers (PBDE)
外殼和紙匣 (External Casings and Trays)	0	0	0	0	0	0
電線 (Cables)	0	0	0	0	0	0
印刷電路板 (Printed Circuit Boards)	—	0	0	0	0	0
列印引擎(Print Engine)	—	0	0	0	0	0
列印機組件 (Print Assembly)	—	0	0	0	0	0
噴墨印表機墨水匣 (Print Supplies)	0	0	0	0	0	0
列印機配件 (Print Accessory)	—	0	0	0	0	0

備考 1. “超出 0.1 wt %” 及 “超出 0.01 wt %” 係指限用物質之百分比含量超出百分比含量基準值。

Note 1: “Exceeding 0.1 wt %” and “exceeding 0.01 wt %” indicate that the percentage content of the restricted substance exceeds the reference percentage value of presence condition.

備考 2. “0” 係指該項限用物質之百分比含量未超出百分比含量基準值。

Note 2: “0” indicates that the percentage content of the restricted substance does not exceed the percentage of reference value of presence.

備考 3. “—” 係指該項限用物質為排除項目。

Note 3: The “—” indicates that the restricted substance corresponds to the exemption.

若要存取產品的最新使用指南或手冊，請前往 www.support.hp.com。選取搜尋您的產品，然後依照畫面上的指示繼續執行。

To access the latest user guides or manuals for your product, go to www.support.hp.com. Select **Find your product**, and then follow the onscreen instructions.

Таблица опасных веществ и элементов, а также их содержимого (Китай)

产品中有害物质或元素的名称及含量

根据中国《电器电子产品有害物质限制使用管理办法》



部件名称	有害物质					
	铅 (Pb)	汞 (Hg)	镉 (Cd)	六价铬 (Cr(VI))	多溴联苯 (PBB)	多溴二苯醚 (PBDE)
外壳和托盘	0	0	0	0	0	0
电线	0	0	0	0	0	0
印刷电路板	X	0	0	0	0	0
打印系统	X	0	0	0	0	0
显示器	X	0	0	0	0	0
喷墨打印机墨盒	0	0	0	0	0	0
驱动光盘	X	0	0	0	0	0
扫描仪	X	0	0	0	0	0
网络配件	X	0	0	0	0	0
电池板	X	0	0	0	0	0
自动双面打印系统	0	0	0	0	0	0
外部电源	X	0	0	0	0	0

本表格依据 SJ/T 11364 的规定编制。

0：表示该有害物质在该部件所有均质材料中的含量均在 GB/T 26572 规定的限量要求以下。

X：表示该有害物质至少在该部件的某一均质材料中的含量超出 GB/T 26572 规定的限量要求。

此表中所有名称中含“X”的部件均符合欧盟 RoHS 立法。

注：环保使用期限的参考标识取决于产品正常工作的温度和湿度等条件。

Ограничение содержания вредных веществ (Украина)

Технічний регламент щодо обмеження використання небезпечних речовин (Україна)

Обладнання відповідає вимогам Технічного регламенту щодо обмеження використання деяких небезпечних речовин в електричному та електронному обладнанні, затвердженого постановою Кабінету Міністрів України від 3 грудня 2008 № 1057

Ограничение содержания вредных веществ (Индия)

This product, as well as its related consumables and spares, complies with the reduction in hazardous substances provisions of the "India E-waste Rule 2016." It does not contain lead, mercury, hexavalent chromium, polybrominated biphenyls or polybrominated diphenyl ethers in concentrations exceeding 0.1 weight % and 0.01 weight % for cadmium, except where allowed pursuant to the exemptions set in Schedule 2 of the Rule.

Заявление об ограничении по опасным веществам (Турция)

Türkiye Cumhuriyeti: EEE Yönetmeliğine Uygundur

EPEAT

Most HP products are designed to meet EPEAT. EPEAT is a comprehensive environmental rating that helps identify greener electronics equipment. For more information on EPEAT go to www.epeat.net. For information on HP's EPEAT registered products go to www.hp.com/hpinfo/globalcitizenship/environment/pdf/epeat_printers.pdf.

Информация для пользователей об экологической маркировке SEPA (Китай)

中国环境标识认证产品用户说明

噪声大于 63.0 dB(A) 的办公设备不宜放置于办公室内，请在独立的隔离区域使用。

如需长时间使用本产品或打印大量文件，请确保在通风良好的房间内使用。

如您需要确认本产品处于零能耗状态，请按下电源关闭按钮，并将插头从电源插座断开。

您可以使用再生纸，以减少资源耗费。

Маркировка энергоэффективности принтера, факса и копирующего устройства для Китая

复印机、打印机和传真机能源效率标识实施规则

依据“复印机、打印机和传真机能源效率标识实施规则”，该打印机具有中国能效标识。标识上显示的能效等级和操作模式值根据“复印机、打印机和传真机能效限定值及能效等级”标准（“GB 21521”）来确定和计算。

1. 能效等级

产品能效等级分 3 级，其中 1 级能效最高。能效限定值根据产品类型和打印速度由标准确定。能效等级则根据基本功耗水平以及网络接口和内存等附加组件和功能的功率因子之和来计算。

2. 能效信息

喷墨打印机

— 操作模式功率

睡眠状态的能耗按照 GB 21521 的标准来衡量和计算。该数据以瓦特 (W) 表示。

— 待机功率

待机状态是产品连接到电网电源上功率最低的状态。该状态可以延续无限长时间，且使用者无法改变此状态下产品的功率。对于“成像设备”产品，“待机”状态通常相当于“关闭”状态，但也可能相当于“准备”状态或者“睡眠”状态。该数据以瓦特 (W) 表示。

— 睡眠状态预设延迟时间

出厂前由制造商设置的时间决定了该产品在完成主功能后进入低耗模式（例如睡眠、自动关机）的时间。该数据以分钟表示。

— 附加功能功率因子之和

网络接口和内存等附加功能的功率因子之和。该数据以瓦特 (W) 表示。

标识上显示的能耗数据是根据典型配置测量得出的数据，此类配置包含登记备案的打印机依据复印机、打印机和传真机能源效率标识实施规则所选的所有配置。因此，该特定产品型号的实际能耗可能与标识上显示的数据有所不同。

要了解规范的更多详情，请参考最新版的 GB 21521 标准。

Утилизация аккумуляторов в Тайване

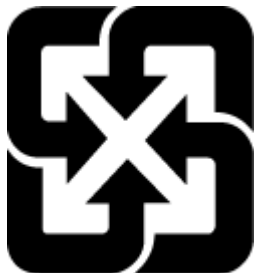

廢電池請回收

Директива ЕС по утилизации аккумуляторов



Это устройство содержит элемент питания, который используется для поддержания работы часов реального времени и сохранности параметров устройства. Этот элемент питания предназначен для работы на протяжении всего срока службы устройства. Любое обслуживание или замена этого элемента питания должны производиться только квалифицированным техническим специалистом.

Уведомление о состоянии батареи для Бразилии

A bateria deste equipamento nao foi projetada para removida pelo cliente.

Замечание о содержании перхлората для Калифорнии

Perchlorate material - special handling may apply. See: www.dtsc.ca.gov/hazardouswaste/perchlorate

This product's real-time clock battery or coin cell battery may contain perchlorate and may require special handling when recycled or disposed of in California.

Утилизация отходов для Бразилии



Não descarte o produto eletrônico em lixo comum

Este produto eletrônico e seus componentes não devem ser descartados no lixo comum, pois embora estejam em conformidade com padrões mundiais de restrição a substâncias nocivas, podem conter, ainda que em quantidades mínimas, substâncias impactantes ao meio ambiente. Ao final da vida útil deste produto, o usuário deverá entregá-lo à HP. A não observância dessa orientação sujeitará o infrator às sanções previstas em lei.

Após o uso, as pilhas e/ou baterias dos produtos HP deverão ser entregues ao estabelecimento comercial ou rede de assistência técnica autorizada pela HP.

Para maiores informações, inclusive sobre os pontos de recebimento, acesse:

www.hp.com.br/reciclar

Б Ошибки (Windows)

- [Низкий уровень чернил](#)
- [Недостаточно чернил](#)
- [Проблема с картриджем](#)
- [Режим работы с одним картриджем](#)
- [Не удалось установить связь с принтером](#)
- [Неправильный размер бумаги](#)
- [Застряла каретка с картриджами](#)
- [Установлены картриджи предыдущего поколения](#)
- [Замята бумага или проблемы с лотком](#)
- [Нет бумаги](#)
- [Сбой принтера](#)
- [Открыта крышка](#)
- [Рекомендации для поддельных картриджей](#)
- [Несовместимые картриджи](#)
- [Слишком короткая бумага](#)
- [Подключите к HP Instant Ink](#)
- [Замятие бумаги в устройстве автоматической подачи документов](#)
- [Установлен защищенный картридж HP](#)
- [Использованный картридж HP Instant Ink](#)
- [Использование картриджей с меткой SETUP](#)
- [Не используйте картриджи с меткой SETUP](#)
- [Бумага слишком длинная для двусторонней печати](#)

Низкий уровень чернил

В картридже, указанном в сообщении, мало чернил.

Предупреждения и индикаторы уровней чернил предоставляют приблизительные значения, предназначенные только для планирования. При получении сообщения о низком уровне чернил подготовьте для замены новый картридж, чтобы избежать возможных задержек при печати. Картридж можно заменить, когда качество печати станет неприемлемым.

Информацию о замене картриджей см. в разделе [Замена картриджей на стр. 43](#). Сведения о заказе картриджей см. в разделе [Заказ картриджей на стр. 45](#). Для получения информации по утилизации расходных материалов см. [Программа утилизации расходных материалов для струйных принтеров HP на стр. 96](#).



ПРИМЕЧАНИЕ. Чернила картриджа используются различными способами, в том числе в процессе инициализации, которая позволяет подготовить принтер и картриджи к печати. Кроме того, после использования картриджа в нем остается небольшое количество чернил. Дополнительные сведения см. в разделе www.hp.com/go/inkusage.

Недостаточно чернил

В картридже, указанном в сообщении, очень мало чернил.

Предупреждения и индикаторы уровней чернил предоставляют приблизительные значения, предназначенные только для планирования. При получении сообщения об очень низком уровне чернил HP рекомендует подготовить для замены новый картридж, чтобы избежать возможных задержек при печати. Картриджи следует заменять, когда качество печати становится неприемлемым.

Информацию о замене картриджей см. в разделе [Замена картриджей на стр. 43](#). Сведения о заказе картриджей см. в разделе [Заказ картриджей на стр. 45](#). Для получения информации по утилизации расходных материалов см. [Программа утилизации расходных материалов для струйных принтеров HP на стр. 96](#).



ПРИМЕЧАНИЕ. Чернила картриджа используются различными способами, в том числе в процессе инициализации, которая позволяет подготовить принтер и картриджи к печати. Кроме того, после использования картриджа в нем остается небольшое количество чернил. Дополнительные сведения см. в разделе www.hp.com/go/inkusage.

Проблема с картриджем

Картридж, указанный в сообщении, отсутствует, поврежден, не совместим или установлен в неверном гнезде принтера.



ПРИМЕЧАНИЕ. Если картридж указан в сообщении как несовместимый, см. раздел [Заказ картриджей на стр. 45](#) для получения информации о приобретении картриджей для принтера.

Для решения этой проблемы выполните следующие действия. Решения приведены в порядке убывания вероятности. Если первое решение не помогло устранить проблему, используйте оставшиеся решения до устранения проблемы.

- **Решение 1. Выключите, а затем включите принтер**

Выключите, а затем снова включите принтер.

Если проблема не устранена, переходите к следующему решению.

- **Решение 2. Установите картриджи правильно**

Убедитесь, что все картриджи установлены правильно.

Инструкции см. в разделе [Замена картриджей на стр. 43](#).

Режим работы с одним картриджем

Режим одного картриджа используется, когда установлен только один картридж или один из картриджей отсутствует.

Дополнительную информацию см. в разделе [Режим работы с одним картриджем на стр. 46](#).

Не удалось установить связь с принтером

Компьютер не может обмениваться данными с принтером, так как произошло одно из следующих событий.

- Принтер был выключен.
- Был отсоединен кабель, с помощью которого подключен принтер (например, кабель USB или сетевой кабель Ethernet).
- Если принтер подключен к беспроводной сети, произошел разрыв беспроводного подключения.
- Установка программного обеспечения принтера завершилась неудачно.
- Средства безопасности (брандмауэры и антивирусы) могут блокировать соединение с принтером.

Для решения этой проблемы выполните следующие действия.

- Убедитесь, что принтер включен и светится индикатор кнопки **Светится**.
- Убедитесь, что кабель питания и другие кабели находятся в рабочем состоянии и надежно подсоединены к принтеру.
- Убедитесь, что кабель питания устройства надежно подключен к исправной розетке.
- Если принтер подключен к беспроводной сети, убедитесь, что беспроводная сеть функционирует нормально.

Дополнительную информацию см. в разделе [Проблемы с сетью и подключением на стр. 75](#).

- Удалите и повторно установите программное обеспечение принтера HP.
- Временно отключите средства безопасности, если они создают проблемы при соединении.

Неправильный размер бумаги

Размер или тип бумаги, выбранный в драйвере принтера, не соответствует бумаге, загруженной в принтер. Убедитесь, что в принтер загружена соответствующая бумага, а затем напечатайте документ повторно. Дополнительную информацию см. в разделе [Загрузка бумаги на стр. 12](#).



ПРИМЕЧАНИЕ. Если в принтер загружена бумага правильного размера, измените выбранный размер бумаги в драйвере принтера и повторите печать документа.

Застряла каретка с картриджами

Что-то блокирует каретку (часть принтера, удерживающую картриджи).

Для удаления препятствий проверьте принтер на отсутствие замятой бумаги.

Дополнительную информацию см. в разделе [Замятие и ошибки подачи бумаги на стр. 59](#).

Установлены картриджи предыдущего поколения

Картриджи предыдущего поколения не подходят для этого принтера. Однако их можно использовать с некоторыми старыми моделями принтера. Если у вас нет старой модели принтера и картриджи являются подлинными картриджами HP, обратитесь в службу поддержки HP. Дополнительные сведения об обращении в службу поддержки HP см. в разделе [Служба поддержки HP на стр. 82](#). Чтобы заказать замену подлинных картриджей HP, посетите [Заказ картриджей на стр. 45](#). Если проблемы

связаны с картриджами HP Instant Ink, посетите веб-сайт [программы HP Instant Ink](#) для получения дополнительных сведений.

Замята бумага или проблемы с лотком

В принтере застряла бумага.

Перед устранением замятия выполните следующие действия.

- Убедитесь, что загруженная бумага отвечает требованиям и не имеет морщин, складок и дефектов. Дополнительную информацию см. в разделе [Основные сведения о бумаге на стр. 9](#).
- Проверьте чистоту механизма принтера. Дополнительную информацию см. в разделе [Обслуживание принтера на стр. 80](#).
- Убедитесь, что лотки установлены правильно и не перегружены. Для получения дополнительной информации см. раздел [Загрузка бумаги на стр. 12](#).

Инструкции по устранению замятий, а также дополнительные сведения о предотвращении замятий см. в разделе [Замятие и ошибки подачи бумаги на стр. 59](#).

Нет бумаги



В используемом по умолчанию лотке нет бумаги.

Загрузите бумагу и выберите **ОК**.

Дополнительную информацию см. в разделе [Загрузка бумаги на стр. 12](#).

Сбой принтера

Возникла проблема, связанная с принтером или системой подачи чернил. Как правило, такие проблемы можно устранить с помощью следующих действий.

1. Нажмите  (кнопка Питание), чтобы выключить принтер.
2. Отсоедините кабель питания, а затем подсоедините его снова.
3. Нажмите  (кнопка Питание), чтобы включить принтер.

Если проблема не устранена, запишите код ошибки, указанный в сообщении, а затем обратитесь в службу поддержки HP. Дополнительные сведения об обращении в службу поддержки HP см. в разделе [Служба поддержки HP на стр. 82](#).

Открыта крышка

Прежде чем принтер сможет напечатать документы, необходимо закрыть все крышки.



СОВЕТ: При закрытии большинство крышек защелкиваются на своих местах.

Если проблема не устранена после полного закрытия всех крышек, обратитесь в службу поддержки HP. Дополнительную информацию см. в разделе [Служба поддержки HP на стр. 82](#).

Рекомендации для поддельных картриджей

Установленный картридж не является новым, подлинным картриджем HP. Обратитесь в магазин, в котором был приобретен этот картридж. Чтобы сообщить о возможной подделке картриджа, обратитесь в HP по адресу www.hp.com/go/anticounterfeit. Чтобы продолжить использование данного картриджа, щелкните **Продолжить**.

Несовместимые картриджи

Этот картридж не совместим с вашим принтером.

Решение. Немедленно извлеките этот картридж и установите совместимый картридж. Сведения об установке новых картриджей см. в разделе [Замена картриджей на стр. 43](#).

Слишком короткая бумага

Длина листа бумаги меньше допустимого минимума. Необходимо загрузить бумагу, соответствующую характеристикам принтера. Дополнительную информацию см. в разделах [Основные сведения о бумаге на стр. 9](#) и [Загрузка бумаги на стр. 12](#).

Подключите к HP Instant Ink

Принтер должен быть подключен к HP Instant Ink, иначе при дальнейшей печати будет выдаваться предупреждение. Инструкции по подключению см. на панели управления или на веб-сайте программы [HP Instant Ink](#).

Замятие бумаги в устройстве автоматической подачи документов

Устраните замятие бумаги в устройстве подачи документов. Дополнительную информацию см. в разделе [Замятие и ошибки подачи бумаги на стр. 59](#).

Установлен защищенный картридж HP

Картридж, указанный в панели управления принтера, можно использовать только в принтере, который изначально использует функцию HP Cartridge Protection. Картридж, находящийся в принтере, необходимо заменить.

Сведения об установке новых картриджей см. в [Замена картриджей на стр. 43](#).

Использованный картридж HP Instant Ink

Картридж несовместим с принтером.

Эта ошибка может быть вызвана установкой картриджа HP Instant Ink в принтер, не зарегистрированный в программе HP Instant Ink. Также ошибка может быть вызвана тем, что картридж HP Instant Ink ранее использовался в другом принтере, зарегистрированном в программе HP Instant Ink.

Для получения дополнительной информации посетите веб-сайт программы [HP Instant Ink](#).

Использование картриджей с меткой SETUP

При первоначальной настройке принтера необходимо установить картриджи, поставляемые в комплекте с устройством. Эти картриджи имеют маркировку SETUP и позволяют настроить принтер перед первым заданием печати. Неправильная установка картриджей SETUP при первоначальной настройке устройства может привести к ошибке. Если комплект обычных картриджей уже установлен, извлеките их и установите картриджи SETUP для завершения настройки принтера. После завершения настройки принтер может использовать обычные картриджи.

Если продолжают выводиться сообщения об ошибках и принтер не может выполнить процедуру инициализации системы подачи чернил, обратитесь в службу поддержки HP. Дополнительные сведения см. в разделе [Служба поддержки HP на стр. 82](#).

Не используйте картриджи с меткой SETUP

После инициализации принтера нельзя использовать картриджи с меткой SETUP. Извлеките картриджи с меткой SETUP и установите другие картриджи. Дополнительную информацию см. в разделе [Замена картриджей на стр. 43](#).

Бумага слишком длинная для двусторонней печати

Загруженная бумага слишком длинная для устройства автоматической двусторонней печати. Печатать с двух сторон можно вручную. Для этого следует выбрать параметр «Двусторонняя печать вручную» или «Печатать нечетные страницы» и «Печатать четные страницы» в программное обеспечение принтера (если поддерживается). Дополнительную информацию см. в разделах [Основные сведения о бумаге на стр. 9](#) и [Загрузка бумаги на стр. 12](#).

Указатель

Б

- беспроводное соединение
 - настройка 47
 - соответствие нормам 91
- бумага
 - выбор 11
 - перекошенные страницы 64
 - устранение замятий 59
 - устранение неполадок подачи 63
 - НР, заказ 11

В

- веб-сайты
 - сведения о специальных возможностях 2
- Веб-сканирование 36
- встроенный веб-сервер
 - Веб-сканирование 36
 - открытие 56
 - сведения 56
 - устранение неполадок, не удалось открыть 57
- выходной лоток
 - расположение 5

Г

- гарантия 83

Д

- две стороны, печать 23
- двусторонняя печать 23
- диагностический отчет о доступе к Интернету 79

З

- задняя съемная панель
 - схема 6
- замятия
 - нерекомендуемые типы бумаги 11
 - очистить 59
- значки состояния 7

И

- индикаторы панели управления 6

К

- каретка
 - устранение застревания каретки 63
- картриджи 6, 45
 - артикулы 45
 - проверка уровней чернил 43
 - советы 42
- Кнопка «Справка» 7
- кнопки панели управления 6
- кнопки, панель управления 6
- копирование
 - характеристики 85

Л

- лотки
 - направляющие для бумаги, иллюстрация 5
 - расположение 5
 - устранение замятой бумаги 59
 - устранение неполадок подачи 63

Н

- носители
 - дуплекс 23

О

- обслуживание
 - очистка 81
 - проверка уровней чернил 43
 - страница диагностики 78
- окружающая среда
 - программа охраны окружающей среды 94
 - характеристики окружающей среды 85
- отчет о качестве печати 78
- отчет о проверке беспроводной связи 78
- отчет о состоянии принтера
 - сведения 78

Отчеты

- диагностика 78
- доступ к Интернету 79
- проверка беспроводной связи 78

Очистка

- внешние поверхности 81
- стекло сканера 80

П

- панель управления
 - значки состояния 7
 - индикаторы 6
 - кнопки 6
 - функции 6
- панель управления принтера
 - параметры сети 50
 - расположение 5
- параметры
 - сеть 50
- Параметры IP 51
- перекос, устранение неполадок
 - печать 64
- печать
 - двусторонняя 23
 - страница диагностики 78
 - устранение неполадок 76
 - характеристики 85
- печать на обеих сторонах 23
- питание
 - устранение неполадок 76
- подача нескольких листов,
 - устранение неполадок 64
- Подключение USB
 - порт, расположение 5
- проблемы с подачей бумаги,
 - устранение неполадок 63
- программное обеспечение
 - Веб-сканирование 36
 - сканирование 33
- программное обеспечение принтера (Windows)
 - открытие 17, 55
 - сведения 55

- просмотр
 - параметры сети 51
- Р**
- радиопомехи
 - соответствие нормам 91
- разъем питания, расположение 6
- разъем USB
 - порт, расположение 6
 - разъемы, расположение 6
- С**
- сети
 - изменение параметров 50
 - настройка беспроводного соединения 47
 - параметры беспроводного соединения 78
 - Параметры IP 51
 - просмотр и печать параметров 51
 - расположение разъемов 6
- сканирование
 - с помощью функции веб-сканирования 36
 - характеристики сканирования 85
- соответствие нормам 86, 91
- соответствие нормами
 - идентификационный нормативный код модели 86
- состояние
 - страница конфигурации сети 78
- специальные возможности 2
- стекло сканера
 - очистка 80
 - расположение 5
- стекло, сканер
 - очистка 80
 - расположение 5
- страница диагностики 78
- Т**
- техническая информация
 - требования к системе 85
 - характеристики копирования 85
 - характеристики окружающей среды 85
 - характеристики печати 85
 - характеристики сканирования 85
- техническая поддержка
 - гарантия 83
 - требования к системе 85
- У**
- уровень чернил, проверка 43
- устранение неполадок
 - бумага не подается из лотка 63
 - встроенный веб-сервер 57
 - захват нескольких листов 64
 - отчет о состоянии принтера 78
 - перекошенные страницы 64
 - печать 76
 - питание 76
 - проблемы с подачей бумаги 63
 - система справки панели управления 77
 - страница конфигурации сети 78
 - HP Smart 77
- утилизация
 - картриджи 96
- Е**
- EWS. См. раздел встроенный веб-сервер
- Н**
- HP Utility (OS X и macOS)
 - открытие 55
- І**
- IP-адрес
 - проверка принтера 58
- О**
- OS X и macOS
 - HP Utility 55