



BOSCH



Register your
new device on
MyBosch now and
get free benefits:
[bosch-home.com/
welcome](https://bosch-home.com/welcome)

Kit yuvish mashinasi

WAN28162UA

[uk]

Керівництво з експлуатації
та інструкції зі встановлення

Вміст

Безпека	4	Прання	32
Загальні вказівки	4	Підготовка білизни.....	32
Використання за призначенням	4	Сортування білизни	32
Обмеження кола користувачів	5	Ступені забруднення	32
Безпечне встановлення.....	5	Помітки на етикетках для догляду за виробами	33
Безпечна експлуатація	8	Пральний засіб і засіб для догляду	33
Безпечне очищення та обслуговування.....	10	Рекомендація щодо прального засобу	34
Як запобігти матеріальних збитків	12	Кількість прального засобу.....	34
Охорона довкілля й ощадливе користування	13	Основні відомості про користування	35
Утилізація упаковки	13	Увімкнення приладу	35
Заощадження енергії і ресурсів	13	Налаштування програми	35
режим економії електроенергії....	14	Коригування налаштувань програми.....	35
Установлення й підключення	14	Завантаження білизни	36
Розпакування приладу	14	Вставлення дозатора для рідкого прального засобу.....	36
Комплект поставки	15	Заливання прального засобу та засобу для догляду	37
Вимоги до місця встановлення....	15	Запуск програми	37
Зніміть транспортні кріплення	16	Коригування «Часу до завершення» відповідно до запуску програми	37
Підключення приладу	18	Замочування білизни.....	37
Вирівнювання приладу	19	Дозавантаження білизни	37
Знайомство	20	Переривання програми.....	38
прилад.....	20	Продовження програми в разі припинення ополіскування	38
Кювета для пральних засобів	21	Виймання білизни	38
Елементи управління	21	Вимкнення приладу	38
Дисплей	22	Блокув. від дітей	39
Кнопки	24	Активація блокування від доступу дітей	39
Програми	25	Деактивація блокування від доступу дітей	39
Приладдя	30		
Перед першим використанням	30		
Запуск процесу прання без білизни	30		

Основні параметри.....	40
Огляд основних налаштувань	40
Зміна основних налаштувань.....	41
Чищення та догляд	41
Поради щодо догляду за приладом	41
Чищення барабана	41
Очищення кювети для пральних засобів.....	41
Видалення накипу.....	42
Прочистіть помпу для прального розчину	43
Очищення зливного шланга у місці з'єднання із сифоном	45
Очистіть фільтри на лінії подачі води.....	46
Усунення несправностей.....	48
Код несправності / індикація несправності / сигнал	48
Несправності в роботі	49
Шуми	53
Незадовільний результат.....	54
Негерметичність.....	55
Запахи.....	55
Екстрене розблокування.....	56
Транспортування, зберігання й утилізація.....	56
Демонтаж приладу	56
Встановлення транспортних кріплень	56
Повторна підготовка приладу до роботи.....	57
Утилізація старих приладів.....	57
Сервісні центри	58
Номер виробу (E-Nr.) і заводський номер (FD).....	58
Технічні характеристики	59



Безпека

Щоб користуватися приладом без ризику, зважайте на інформацію щодо безпеки.

Загальні вказівки

Тут ви знайдете загальну інформацію про цю інструкцію.



- Уважно прочитайте цю інструкцію. Лише за цієї умови ви зможете безпечно й ефективно користуватися приладом.
- Ця інструкція призначена для монтера й користувача приладу.
- Зважайте на правила техніки безпеки й попередження.
- Збережіть інструкцію й інформацію про прилад для пізнішого користування або для наступного власника приладу.
- Перевірте прилад після розпакування. Не підключайте прилад, якщо його пошкодило під час транспортування.

Використання за призначенням

Щоб безпечно й правильно користуватися приладом, зважайте на вказівки щодо використання за призначенням.

Користуйтеся приладом лише за таких умов:

- згідно з цією інструкцією з установлення й експлуатації.
- для машинного прання придатних до цього текстильних речей, а також призначених для ручного прання вовняних речей згідно з інструкціями з догляду на етикетці.
- з використанням водопровідної води та стандартних мийних і доглядових засобів, придатних для пральних машин.
- у приватних домогосподарствах і в закритих приміщеннях побутового призначення.
- На висоті щонайбільше 4000 м над рівнем моря.

Обмеження кола користувачів

Вживайте заходи щодо безпеки дітей та осіб, що відносяться до групи ризику

Діти віком від 8 років, а також особи з обмеженими фізичними, сенсорними або розумовими здібностями чи з браком досвіду та/або знань можуть користуватися цим приладом тільки під наглядом або після отримання вказівок із безпечного користування приладом і після того, як вони усвідомили можливі пов'язані з цим небезпеки.

Дітям заборонено гратися з приладом.

Дітям заборонено чистити й обслуговувати прилад без нагляду дорослих.

Не підпускайте до приладу дітей до 3 років і домашніх тварин.

Безпечне встановлення

При встановленні приладу зважайте на правила техніки безпеки.

⚠ УВАГА! – Небезпека ураження електричним струмом!

- Монтаж, виконаний неналежним чином, може становити небезпеку для користувача.
 - ▶ Прилад дозволено підключати до електромережі й експлуатувати лише відповідно до даних, зазначених на заводській табличці.
 - ▶ Прилад можна підключати до електромережі змінного струму тільки через заземлену розетку, змонтовану згідно з чинними нормами.
 - ▶ Заземлювальний провід електричної системи оселі має бути прокладений згідно з чинними нормами. Установка повинна мати достатньо великий поперечний переріз кабелю.
 - ▶ У разі застосування автомата захисного вимикання використовуйте лише тип, маркований цим позначенням .

- ▶ В жодному разі не підключайте прилад до зовнішнього розподільного пристрою для живлення, наприклад, таймера або пульта дистанційного керування.
- ▶ Якщо пристрій встановлено, до мережевого штекера мережного кабелю повинен бути забезпечений вільний доступ, або, якщо це неможливо, у стаціонарно змонтованій електричній системі потрібно встановити всеполюсний роз'єднувач відповідно до місцевих технічних умов.
- ▶ Установлюючи прилад, пильнуйте, щоб не перетиснути й не пошкодити кабель живлення.
- Пошкоджена ізоляція кабелю живлення — джерело небезпеки.
 - ▶ Не допускайте контакту кабелю живлення з гарячими частинами приладу чи іншими джерелами тепла.
 - ▶ Не допускайте контакту кабелю живлення з гострими предметами.
 - ▶ Не перегинайте, не перетискайте й не переобладнуйте кабель живлення.

УВАГА! – Небезпека пожежі!

Застосовувати подовжений кабель живлення й незатверджені адаптери небезпечно.

- ▶ Не застосовуйте подовжувачі або багатомісні розетки.
- ▶ Якщо кабель живлення закороткий, зверніться до сервісного центру.
- ▶ Застосовуйте лише адаптери, які дозволив виробник.

УВАГА! – Небезпека травмування!

- Прилад важкий — піднімати його небезпечно для здоров'я.
 - ▶ Ніколи не піднімайте прилад самотужки.
- Неправильне встановлення цього приладу у пральній машині з сушаркою може призвести до перекидання.
 - ▶ Встановлюйте сушильну машину на пральну виключно з комплектом підключення від виробника . Інші методи встановлення заборонені.

- ▶ Не встановлюйте прилад у пральній машині з сушаркою, якщо виробник не надає відповідний комплект підключення.
- ▶ Не встановлюйте прилади різних виробників та різної глибини і ширини у пральній машині з сушаркою.
- ▶ Не встановлюйте пральну машину з сушаркою на підставку, прилади можуть перекинутися.

⚠ УВАГА! – Небезпека удушення!

Діти можуть натягти пакувальні матеріали собі на голову або загорнутися в них і задихнутися.

- ▶ Бережіть пакувальні матеріали від дітей.
- ▶ Не дозволяйте дітям гратися з пакувальним матеріалом.

⚠ УВАГА – Небезпека травмування!

- Під час роботи прилад може вібрувати або рухатися.
 - ▶ Встановіть прилад на чисту, рівну та міцну поверхню.
 - ▶ Вирівняйте прилад за допомогою ніжок та ватерпасу.
- Неправильно встановлені шланги та мережні кабелі можуть спричинити відключення.
 - ▶ Шланги і мережні кабелі слід розташовувати так, щоб уникнути небезпеки спотикання.
- Якщо прилад переміщують за частини, що виступають, наприклад дверцята, деталі можуть відламатися.
 - ▶ Не переміщуйте прилад за частини, що виступають.

⚠ УВАГА – Небезпека порізів!

Гострі краї приладу можуть призвести до порізів при торканні.

- ▶ Не торкайтеся гострих країв приладу.
- ▶ При встановленні та транспортуванні приладу використовуйте захисні рукавиці.

Безпечна експлуатація

Користуючись приладом, зважайте на правила техніки безпеки.

⚠ УВАГА! – Небезпека ураження електричним струмом!

- Пошкоджений прилад або пошкоджений мережний кабель — джерело небезпеки.
 - ▶ Ніколи не користуйтеся пошкодженим приладом.
 - ▶ Не тягніть за мережний кабель, щоб від'єднати прилад від мережі. Завжди тягніть тільки за мережний штекер мережного кабелю.
 - ▶ Якщо прилад або мережний кабель пошкоджений, негайно від'єднайте мережевий штекер розподільного блока або вимкніть запобіжник у розподільному блоці і закрийте водопровідний кран.
 - ▶ "Зателефонуйте до сервісного центру." → *Стор. 58*
 - ▶ Ремонтувати прилад дозволено тільки фахівцям.
- Рідина, що витекла, може спричинити ураження електричним струмом.
 - ▶ Використовуйте прилад лише в закритих приміщеннях.
 - ▶ Бережіть прилад від високої температури й вологи.
 - ▶ Не можна чистити прилад за допомогою парового або високотискового приладу, а також мити струменем води зі шланга чи лійки.

⚠ УВАГА! – Небезпека шкоди здоров'ю!

Діти можуть зачинитися в приладі й потрапити в небезпечну для життя ситуацію.

- ▶ Не встановлюйте прилад за дверима, які блокують і ускладнюють відчинення дверцят приладу.
- ▶ Виводячи прилад з експлуатації, від'єднайте мережевий штекер мережного кабелю, а потім переріжте мережний кабель та зламайте замок дверцят приладу, щоб дверцята більше не закривалися.

⚠ УВАГА! – Небезпека удушення!

Діти можуть удихнути чи проковтнути дрібні деталі й унаслідок цього задихнутися.

- ▶ Бережіть дрібні деталі від дітей.
- ▶ Не дозволяйте дітям гратися з дрібними деталями.

⚠ УВАГА! – Небезпека отруєння!

Пральні засоби і засоби для догляду можуть призвести до отруєння внаслідок потрапляння всередину організму.

- ▶ В разі ненавмисного проковтування засобу слід звернутися до лікаря.
- ▶ Зберігайте пральні засоби і засоби для догляду в недоступному для дітей місці.

⚠ УВАГА! – Небезпека вибуху!

Якщо білизну було попередньо оброблено миючими засобами, що містять розчинники, це може призвести до вибуху у приладі.

- ▶ При попередній обробці білизни, ретельно прополощіть її водою перед пранням.

⚠ УВАГА – Небезпека травмування!

- Не заліжайте та не вставляйте на прилад — кришка приладу може зламатися.
 - ▶ Не заліжайте та не вставляйте на прилад.
- Не сідайте та не опирайтесь на відкриті дверцята приладу, щоб не спричинити його перекидання.
 - ▶ Не сідайте та не опирайтесь на відкриті дверцята приладу.
 - ▶ Не кладіть сторонні предмети на дверцята приладу.
- Торкання руками барабана під час його обертання може призвести до травм рук.
 - ▶ Зачекайте повної зупинки барабану перш ніж торкатись до нього.

⚠ УВАГА – Небезпека опіків!

Під час прання при високій температурі скло дверцят приладу стає гарячим.

- ▶ Не торкайтеся гарячих дверцят приладу.
- ▶ Не підпускайте дітей до гарячих дверцят приладу.

⚠ УВАГА – Небезпека опіку!

Під час прання при високих температурах пральний розчин нагрівається.

- ▶ Не торкайтеся гарячого прального розчину.

⚠ УВАГА – Небезпека хімічного опіку!

При відкриванні кювети для пральних засобів з приладу можуть вилитися засоби для прання і догляду. Контакт з очима або шкірою може викликати подразнення.

- ▶ У разі контакту з пральними засобами та засобами для догляду ретельно промийте очі та шкіру.
- ▶ В разі ненавмисного проковтування засобу слід звернутися до лікаря.
- ▶ Зберігайте пральні засоби і засоби для догляду в недоступному для дітей місці.

Безпечне очищення та обслуговування

При очищенні та обслуговуванні приладу зважайте на правила техніки безпеки.

⚠ УВАГА! – Небезпека ураження електричним струмом!

- Ремонтні роботи, виконані неналежним чином, можуть становити небезпеку для користувача.
 - ▶ Ремонтувати прилад дозволено тільки фахівцям.
 - ▶ Для ремонту приладу дозволяється використовувати лише оригінальні запчастини.
 - ▶ Щоб уникнути небезпек, у разі пошкодження кабелю живлення цього приладу його заміну має виконувати виробник, сервісний центр або особа з відповідною кваліфікацією.

- Рідина, що витекла, може спричинити ураження електричним струмом.
 - ▶ Не можна чистити прилад за допомогою парового або високотискового приладу, а також мити струменем води зі шланга чи лійки.

⚠ УВАГА! – Небезпека травмування!

Використання неоригінальних запасних частин та приладдя небезпечно.

- ▶ Використовуйте лише оригінальні запчастини та приладдя виробника.

⚠ УВАГА! – Небезпека отруєння!

Через очисні засоби, що містять розчинники, можуть утворюватися отруйні випари.

- ▶ Не використовуйте миючих засобів, які містять розчинники.

Як запобігти матеріальних збитків

Виконуйте ці вказівки, щоб запобігти матеріальним збиткам і пошкодженню приладу.

УВАГА!

- Неправильне використання кондиціонера, прального засобу, засобу для догляду та миючого засобу може погіршити роботу приладу.
 - ▶ Дотримуйтеся вказівок виробника щодо дозування.
- Перевищення максимальної кількості завантаження вплине на роботу приладу.
 - ▶ Дотримуйтеся "максимальної кількості завантаження"
→ *Стор. 25* для кожної програми та не перевищуйте її.
- Прилад під час транспортування захищають транспортні кріплення. Не зняті транспортні кріплення можуть призвести до матеріальних збитків та пошкодження обладнання.
 - ▶ Перед вводом в експлуатацію повністю зніміть для зберігання усі транспортні кріплення.
 - ▶ Перед кожним транспортуванням повністю встановлюйте усі транспортні кріплення, щоб запобігти пошкодженням.
- Неправильне підключення шланга подачі води може призвести до матеріальних збитків.
 - ▶ Затягніть нарізні з'єднання на шлангу подачі води вручну.
 - ▶ За можливості підключіть шланг подачі води до водопровідного крану безпосередньо, без використання додаткових елементів, таких як перехідники, подовжувачі, клапани тощо.
- ▶ Переконайтеся, що внутрішній діаметр водопровідного крану становить щонайменше 17 мм.
- ▶ Переконайтеся, що довжина різьби на з'єднанні з водопровідним краном становить щонайменше 10 мм.
- Занизький або зависокий тиск води може порушувати функціонування приладу.
 - ▶ Переконайтеся, що тиск води у водопровідній системі становить щонайменше 100 кПа (1 бар) і максимум 1000 кПа (10 бар).
 - ▶ Якщо тиск води перевищує задане максимальне значення, між підключенням води і набором шлангів слід встановити редуційний клапан.
 - ▶ В жодному разі не підключайте прилад до змішувача безнапірного приладу для нагрівання води.
- Змінені чи пошкоджені водяні шланги можуть становити небезпеку для приладу й інших матеріальних цінностей.
 - ▶ Ніколи не перегинайте, не перетискайте, не змінюйте й не розрізайте водяні шланги.
 - ▶ Застосовуйте тільки водяні шланги з комплекту поставки або оригінальні запасні шланги.
 - ▶ Повторно використовувати старі водяні шланги заборонено.
- Експлуатація приладу з брудною або занадто гарячою водою може призвести до матеріальних збитків.
 - ▶ Експлуатуйте прилад лише з холодною водою з-під крану.

- Непридатні засоби для чищення можуть пошкоджувати поверхні приладу.
 - ▶ Не застосовуйте гострі чи абразивні засоби для чищення.
 - ▶ Не застосовуйте засоби чищення, що мають високий вміст спирту.
 - ▶ Не застосовуйте жорсткі або металеві губки.
 - ▶ Рекомендується очищувати прилад водою і витирати м'яким вологим рушником.
 - ▶ Залишки прального засобу, спрею та інших речовин слід видаляти одразу після контакту з приладом.

Охорона довкілля й ощадливе користування

Бережіть довкілля — користуйтеся приладом ощадливо й правильно утилізуйте матеріали, придатні до вторинної переробки.

Утилізація упаковки

Пакувальні матеріали екологічно безпечні і можуть використовуватися повторно.

- ▶ Окремі складники потрібно розсортувати й утилізувати роздільно.

Інформацію щодо актуальних способів утилізації можна отримати у продавця приладу або органів місцевого самоврядування.

Заощадження енергії і ресурсів

Якщо ви будете виконувати ці вказівки, прилад споживатиме менше електроенергії і води.

Використовуйте програми з низькими температурами та більшою тривалістю прання, а також дотримуйтеся "максимального завантаження" → *Стор. 25.*

- + Таким чином споживання енергії та витрата води будуть найефективнішими.

Дозуйте пральний засіб залежно від ступеня забруднення білизни "" → *Стор. 34.*

- + Для легкого та звичайного ступеня забруднення достатньо меншої кількості прального засобу. Дотримуйтеся рекомендацій щодо дозування виробника прального засобу.

Зменшіть температуру прання для білизни з легким і звичайним ступенем забруднення.

- + За низької температури споживається менше електроенергії. Для легкого та звичайного ступеня забруднення достатньо нижчих температур, ніж вказано на етикетці з догляду.

Встановіть максимальну частоту віджимання, якщо білизну слід сушити в сушильній машині.

- + Віджата білизна скорочує тривалість програми сушіння і зменшує енерговитрати. При підвищеній частоті віджимання кількість залишкової вологи в білизні зменшується, а гучність шуму збільшується.

Прання білизни без попереднього прання.

+ Прання з попереднім пранням підвищує тривалість програми і збільшує споживання енергії та води.

Прилад має функцію автоматичного дозування.

+ Автоматичне дозування оптимально регулює споживання води і тривалість програми залежно від типу тканини і кількості завантаження.

режим економії електроенергії

Якщо протягом тривалого часу не виконувати керування приладом, він автоматично перемикається в режим заощадження. Уся індикація згасає і блимає **Старт / Перезав** 

Функція режиму заощадження вимикається при керуванні приладом, наприклад, якщо відкрити або закрити дверцята.

Установлення й підключення

Тут ви дізнаєтеся, де найліпше встановлювати прилад. Крім того, ви дізнаєтеся, як приєднати прилад до водопроводу й електромережі.

Розпакування приладу

Зауваження: Щоб безпечно користуватися приладом, зважайте на інформацію в розділі "Безпека" → *Стор. 4* та "Як запобігти матеріальним збиткам" → *Стор. 12*.

УВАГА!

Предмети, що залишилися у барабані, які не передбачені для експлуатації приладу, можуть спричинити матеріальні збитки та пошкодження приладу.

► Перед використанням вийміть з барабана предмети та приладдя, що постачається в комплекті.

1. Повністю зніміть пакувальний матеріал та захисний корпус з приладу.

Для екологічної утилізації пакувального матеріалу зважайте на вказівки щодо теми → *"Утилізація упаковки", Стор. 13*.

2. Перевірте прилад на наявність видимих пошкоджень.

3. Відчиніть дверцята.
→ *"Основні відомості про користування", Стор. 35*

4. Витягніть приладдя із барабана.

5. Закрийте дверцята.

Комплект поставки

Після розпакування перевірте, чи комплект повний і чи не пошкодило якісь частини під час транспортування.

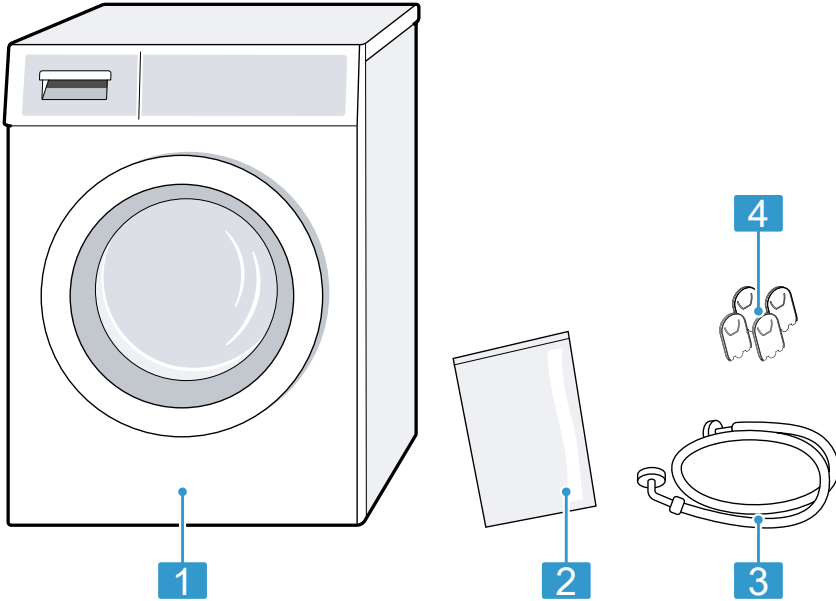

- | | |
|---|-------------------------|
| 1 | Пральна машина |
| 2 | Супровідна документація |
| 3 | Шланг подачі води |
| 4 | Заглушки для отворів |

Вимоги до місця встановлення

Під час віджимання прилад може переміщуватися. Дотримуйтеся вказівок щодо місця встановлення.

Зауваження: Щоб безпечно користуватися приладом, зважайте на інформацію в розділі "Безпека" → Стор. 4 та "Як запобігти матеріальним збиткам" → Стор. 12.

⚠ УВАГА!

Небезпека ураження електричним струмом!

Прилад має деталі, що знаходяться під напругою. Торкатися цих частин небезпечно.

- ▶ Не використовуйте прилад без кришки.

⚠ УВАГА!

Небезпека травмування!

При роботі на цоколі прилад може перекинутися.

- ▶ Перед початком експлуатації обов'язково закріпіть ніжки приладу на цоколі за допомогою кріпильних пластин^{***} → *Стор. 30* від виробника.

УВАГА!

- Якщо прилад встановлено в неопалюваному приміщенні або на відкритому повітрі, замерзла вода може пошкодити прилад, а заморожені шланги можуть розірватися.
 - ▶ Не встановлюйте та не експлуатуйте прилад в неопалюваному приміщенні або на відкритому повітрі.
- Перед випуском з заводу прилад піддавався функціональному випробуванню і може містити залишкову воду, яка може витікати, якщо прилад нахилений більш ніж на 40°.
 - ▶ Обережно нахиляйте прилад.

Місце встановлення	Вимоги
--------------------	--------

На цоколі

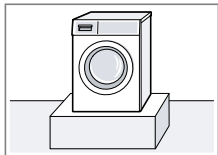

Закріпіть прилад за допомогою "кріпильних пластин"^{***} → *Стор. 30*.

Місце встановлення	Вимоги
--------------------	--------

На дерев'яній плиті

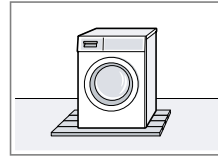

Розмістіть прилад на водостійкій дерев'яній плиті, яка міцно прикручена до підлоги. Товщина дерев'яної плити має становити щонайменше 30 мм.

У кухонному гарнітурі

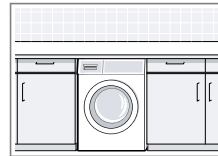

- Потрібна ніша шириною 60 см.
- Прилад можна встановлювати лише під суцільною стільницею, з'єднаною із сусідніми шафами.

Біля стіни

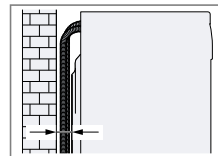

Не закріплюйте шланги між стіною та приладом.

Зауваження: Якщо ви бажаєте встановити пральну машину з сушаркою, спочатку потрібно замінити робочу поверхню пральної машини.

Для заміни робочої поверхні, будь ласка, зв'яжіться з нашою "сервісною службою" → *Стор. 58*.

Зніміть транспортні кріплення

Під час транспортування прилад захищають транспортні кріплення на зворотному боці.

Вказівки

- Щоб безпечно користуватися приладом, зважайте на інформацію в розділі "Безпека" → *Стор. 4* та "Як запобігти матеріальним збиткам" → *Стор. 12*.

- Зберігайте транспортні кріплення, гвинти та втулки для подальшого "транспортування" → Стор. 56.

1. Вийміть шланги з кріплень.

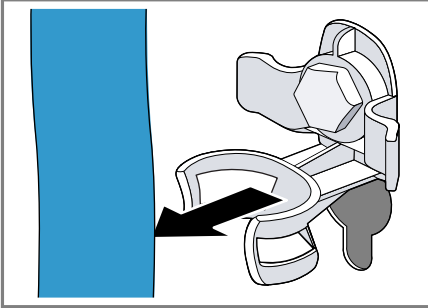

2. Відкрутіть всі гвинти 4 транспортних кріплень за допомогою гайкового ключа SW13 ① і зніміть ②.

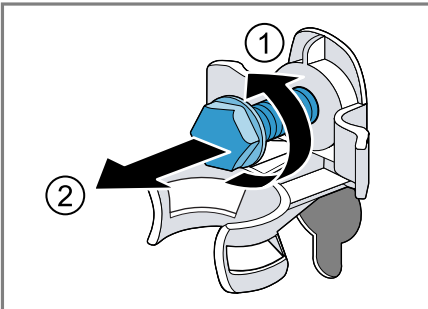

3. Вийміть мережний кабель із кріплення.

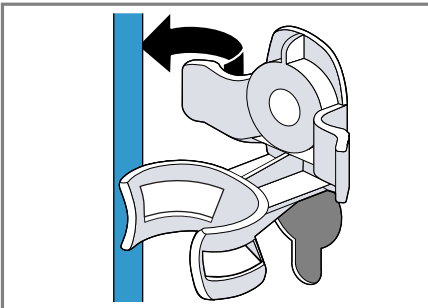

4. Вийміть 4 гільзи.

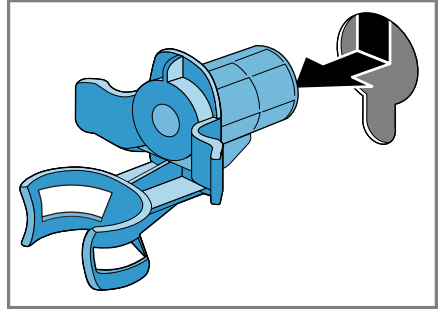

5. Вставте 4 заглушки для отворів.

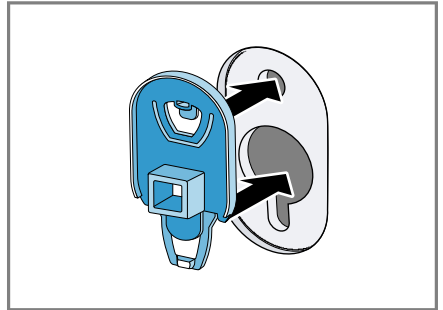

6. Натисніть на 4 заглушки для отворів вниз.

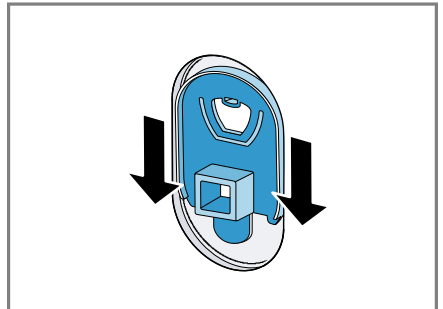

Підключення приладу

Підключіть прилад до електромережі, подачі води та каналізації.

Підключення шланга подачі води

Зауваження: Щоб безпечно користуватися приладом, зважайте на інформацію в розділі "Безпека" → *Стор. 4* та "Як запобігти матеріальним збиткам" → *Стор. 12*.

1. Підключіть шланг подачі води до приладу.

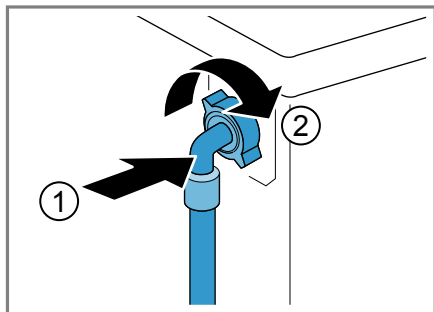

2. Підключіть шланг подачі води до крана (26,4 мм = 3/4").

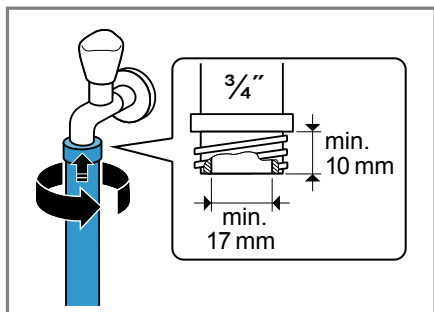

3. Обережно відкрийте кран і перевірте, щоб місця з'єднання були щільними.

Типи підключення каналізації

Наведена інформація допоможе підключити цей прилад до каналізації.

Зауваження: Щоб безпечно користуватися приладом, зважайте на інформацію в розділі "Безпека" → *Стор. 4* та "Як запобігти матеріальним збиткам" → *Стор. 12*.

УВАГА!

При відкачуванні зливний шланг знаходиться під тиском і може від'єднатися від встановленої точки підключення.

- Зафіксуйте зливний шланг, щоб запобігти випадковому від'єднанню.

Злив води у сифон.
Зафіксуйте точку підключення за допомогою затискача шланга (24-40 мм).

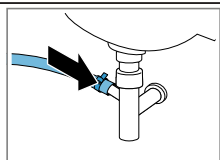

Злив води до умивальника.
Зафіксуйте та закріпіть зливний шланг "гачком для фіксації" → *Стор. 30*.

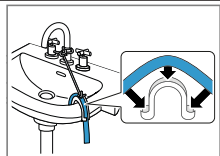

Злив в пластикову трубу з гумовою манжетю.
Зафіксуйте та закріпіть зливний шланг "гачком для фіксації" → *Стор. 30*.

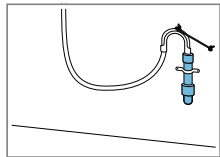

Підключення приладу до електромережі

Зауваження: Щоб безпечно користуватися приладом, зважайте на інформацію в розділі "Безпека" → *Стор. 4* та "Як запобігти матеріальним збиткам" → *Стор. 12*.

1. Штепсельну вилку кабелю живлення вставте в розетку неподалік від приладу.

Приєднувальні параметри приладу наведено в "технічних характеристиках" → Стор. 59.

2. Перевірте, чи міцно вставлено штекер у розетці.

Вирівнювання приладу

Щоб зменшити шум і вібрацію та запобігти пересуванню, належним чином вирівняйте прилад.

Зауваження: Щоб безпечно користуватися приладом, зважайте на інформацію в розділі "Безпека" → Стор. 4 та "Як запобігти матеріальним збиткам" → Стор. 12.

1. Викрутіть контргайку гайковим ключем SW17 за годинниковою стрілкою.

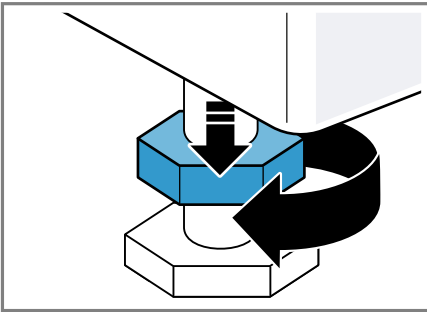

2. Щоб вирівняти прилад, поверніть ніжки приладу. Перевірте вирівнювання за допомогою ватерпаса.

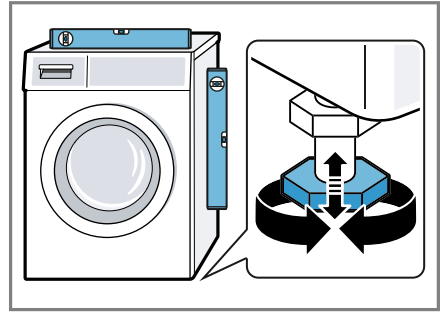

Всі ніжки машини повинні міцно стояти на підлозі.

3. Затягніть контргайки гайковим ключем SW17 вручну до корпусу.

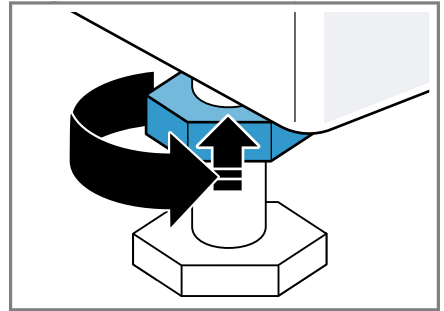

При цьому утримуйте ніжку приладу і не регулюйте її по висоті.

Знайомство

Ознайомтеся з деталями приладу.

прилад

Тут можна познайомитися зі складниками приладу.

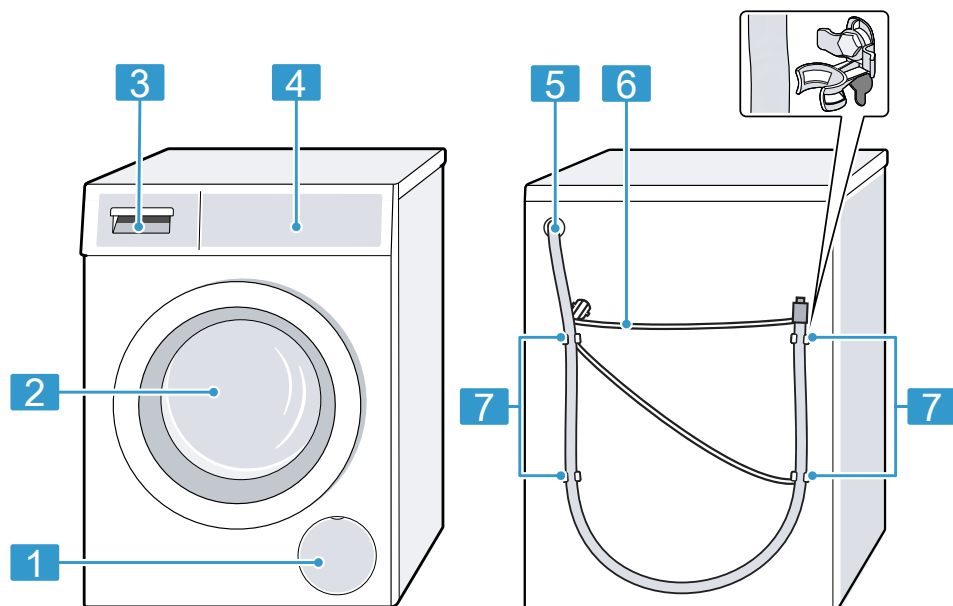

Залежно від типу приладу показані на малюнку окремі деталі можуть відрізнятися, наприклад, кольором і формою.

- | | | | |
|----------|---|----------|---|
| 1 | "Сервісна кришка помпи для прального розчину" → <i>Стор. 43</i> | 7 | "Транспортні кріплення" → <i>Стор. 16</i> |
| 2 | Дверцята | | |
| 3 | "Кювета для пральних засобів" → <i>Стор. 21</i> | | |
| 4 | "Елементи управління" → <i>Стор. 21</i> | | |
| 5 | "Зливний шланг" → <i>Стор. 18</i> | | |
| 6 | "Мережний кабель" → <i>Стор. 18</i> | | |

Кювета для пральних засобів

Тут ви знайдете огляд конструкції кювети для пральних засобів.

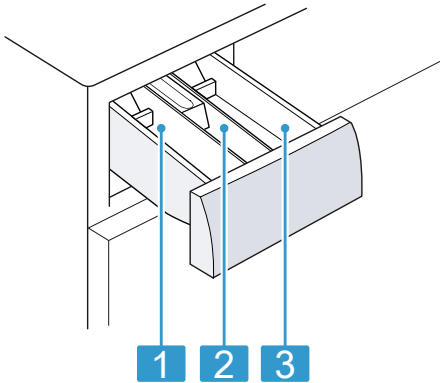

- 1** Відділення II:
- Пральний засіб для основного прання
 - Засіб для зниження жорсткості води
 - Відбілювач
 - Засіб для виведення плям

- 2** Відділення III:
- Пом'якшувальний засіб
 - Рідкий крохмаль
 - Засіб для імпрегування

- 3** Відділення I:
- Пральний засіб для попереднього прання
 - Антибактеріальний пральний засіб

Елементи управління

За допомогою елементів керування можна налаштувати всі функції приладу й одержувати інформацію про його робочий стан.

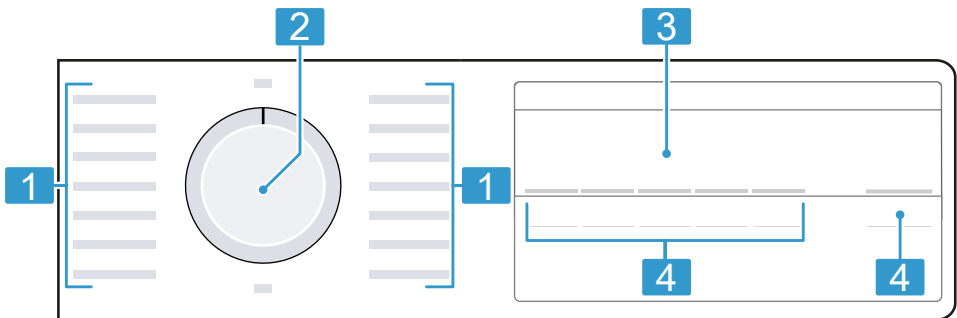

1 "Програми" → Стор. 25

2 "Перемикач програм" → Стор. 35

3 "Дисплей" → Стор. 22

4 Кнопки



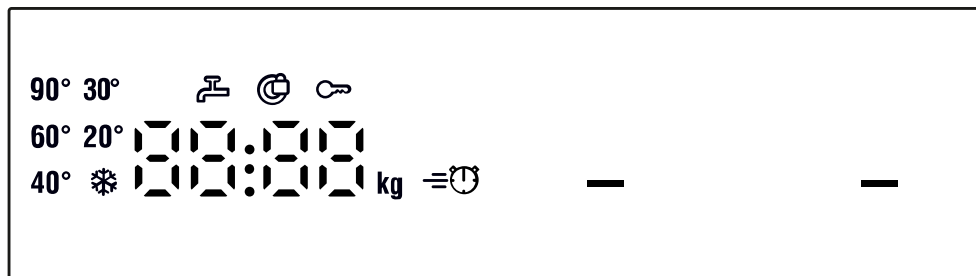

Дисплей

На дисплеї видно поточні параметри, варіанти вибору або текстові вказівки.



Індикатор	Назва	Опис
0:40 ¹	Тривалість програми/ час, що залишився до завершення програми	Приблизна попередня тривалість програми або час, що залишився до завершення програми.
10h ¹	Час до завершення	Встановлено завершення програми і відображається кількість годин, що залишилася. → "Кнопки", Стор. 24
7 кг ¹	Рекомендоване завантаження	Максимальне завантаження для встановленої програми у кг.
- - - - 1400	Кількість обертів віджимання	Налаштована частота віджимання в об/хв. → "Кнопки", Стор. 24 0: без кінцевого віджимання, лише відведення води - - -: відміна віджимання, без відведення води
❄ - 90	Температура	Налаштована температура у °С. → "Кнопки", Стор. 24 ❄ (холодна)
—	Старт/Пауза	Старт, переривання або пауза <ul style="list-style-type: none"> ■ світиться: програма запущена і може бути перервана або призупинена. ■ блимає: програму можна запустити або продовжити.
- - -	Утрим.води	Статус програми

¹ Наприклад

Індикатор	Назва	Опис
End	Завершення програми	Статус програми
	Блокув. від дітей	<ul style="list-style-type: none"> ■ світиться: активоване блокування для захисту дітей. ■ блимає: активоване блокування для захисту дітей, і перемикач програм переставлений. → "Деактивація блокування від доступу дітей", Стор. 39
	Поперед. пр-ня	Попереднє прання активовано. → "Кнопки", Стор. 24
	speedPerfect	Прання зі скороченим часом активовано. → "Кнопки", Стор. 24
	Дверцята	<ul style="list-style-type: none"> ■ світиться: дверцята заблоковані, їх не можна відчинити. ■ блимає: дверцята зачинено неправильно. ■ вимкнено: дверцята розблоковані, їх можна відчинити.
	Кран	<ul style="list-style-type: none"> ■ Немає тиску води. → "Код несправності / індикація несправності / сигнал", Стор. 48 ■ Тиск води надто низький.
E:60 / -2B ¹	Помилка	Код несправності, індикація несправності, сигнал. → "Код несправності / індикація несправності / сигнал", Стор. 48









¹ Наприклад

Кнопки

Тут ви знайдете огляд кнопок та можливості налаштування.

Вибір налаштувань програми залежить від обраної програми. Можливості вибору для кожної програми наведені в огляді для













→ "Програми", Стор. 25.

Кнопка	Вибір	Опис
Старт / Перезав 	<ul style="list-style-type: none"> ■ Запуск ■ Перервати ■ Зупинити 	Запуск, переривання або зупинка програми.
Speed Perfect 	<ul style="list-style-type: none"> ■ Активувати ■ Деактивувати 	Активація або деактивація прання зі скороченим часом. Зауваження: Споживання енергії зростає. Це не впливає на результат прання.
Заверш. через 	1 - 24 години	Визначення закінчення програми. Тривалість програми вже включена у встановлену кількість годин. Після початку програми відображається тривалість програми.
Вибір темпер. 	 - 90 °C	Коригування температури °C.
К-сть обертів 	- - - - 1400	Коригування частоти віджимання або активація - - - (без віджимання). При виборі - - - вода в кінці циклу прання не відводиться і віджимання деактивується. Білізна залишається у воді для ополіскування.
 3 сек.	<ul style="list-style-type: none"> ■ Активувати ■ Деактивувати 	Активація або деактивація блокування від доступу дітей. Зabloкуйте панель від випадкового спрацьовування. Якщо увімкнено блокування від доступу дітей і пристрій вимкнено, блокування від доступу дітей залишається активованим. → "Блокув. від дітей", Стор. 39
Поперед. пр-няс 	<ul style="list-style-type: none"> ■ Активувати ■ Деактивувати 	Активація або деактивація попереднього прання, наприклад, для сильно забрудненої білизни.









Програми

Тут ви знайдете огляд програми. Ви отримаєте інформацію про завантаження та можливості налаштування програми.







Порада: Інструкції з догляду на етикетках білизни надають додаткову інформацію щодо вибору програми. → "Помітки на етикетках для догляду за виробами", Стор. 33

Програма	Опис	Налаштування програми				
		макс. температура (°C) ¹	макс. частота віджимання (об/хв) ¹	Speed Perfect 	К-сть обертів  –  (Без віджимання)	Поперед. пр-няс 
Бавовна 	Прання міцних текстильних виробів із бавовни, льону або змішаних волокон. Також програма із скороченим часом підходить для звичайно забрудненої білизни, якщо активовано Speed Perfect  . Якщо активовано Speed Perfect  , максимальна кількість завантаження зменшується до 4 кг.	90	1400			
Бавовна Інтенсивна 	Прання міцних текстильних виробів із бавовни, льону або змішаних волокон. Заощадлива програма. Зауваження: Для заощадження електроенергії фактична температура прання може відрізнятися від встановленої температури прання. Результат прання відповідає законодавчим нормам.	90	1400	-		







¹ Налаштування програми

Програма	Опис	Налаштування програми				
		макс. температура (°C) ¹	макс. частота віджимання (об/хв) ¹	Speed Perfect 	К-сть обертів  – — (Без віджимання)	Поперед. пр-няс 
Еко 40-60	<p>Прання текстильних виробів з бавовни, льону або змішаних волокон. Підходить для текстильних виробів зі звичайним ступенем забруднення.</p> <p>Зауваження: Текстильні вироби, які, відповідно до вказівки на етикетці, можна прати  за температури 40 °C або  60 °C, можна прати разом. Оптимальна температура прання для цієї програми встановлена виробником для досягнення оптимальної енергоефективності. Температура прання активована, і її неможливо змінити.</p>	-	1400	-	●	●
Синтетика 	Прання текстильних виробів з синтетики або змішаних волокон.	60	1200	●	●	●
 Швидке пр-я / Зміш. тканини	Прання текстильних виробів із бавовни, льону, синтетики або змішаних волокон. Підходить для легко забрудненої білизни.	60	1400	●	●	●
 Делікатне прання / Шовк	Прання делікатних текстильних виробів, які можна прати, із шовку, віскози або синтетики. Використовуйте пральний засіб для тонкої білизни або шовку.	40	800	-	●	●









¹ Налаштування програми

Програма	Опис	Налаштування програми			
		макс. температура (°C) ¹	макс. частота віджимання (об/хв) ¹	Speed Perfect 	К-сть обертів  — (Без віджимання)
 Вовна	<p>Зауваження: Особливо делікатні текстильні вироби або текстильні вироби з гачками, кільцями чи скобами слід прати у сітці для білизни.</p> <p>Прання текстильних виробів, які можна прати руками та в машині, із вовни або з домішками вовни.</p> <p>Щоб уникнути усадки білизни, барабан перемище текстильні вироби дуже бережно і з тривалими паузами.</p> <p>Використовуйте пральний засіб для вовни.</p>	40	800	-	●
 Ополіскування	Ополіскування з подальшим віджиманням і відведенням води.	-	1400	-	●
 Відж. / Злив	Віджимання і відведення води. Якщо потрібно лише відвести воду, активуйте 0. Білизна не віджимається.	-	1400	-	-
 Темні тканини	Прання темних та інтенсивно забарвлених текстильних виробів із бавовни і виробів, які не потребують особливого догляду. Періть вивернуту білизну. Використовуйте рідкий пральний засіб.	40	1200	●	●

¹ Налаштування програми

Програма	Опис	макс. завантаження (кг)	макс. температура (°C) ¹	макс. частота віджимання (об/хв) ¹	Speed Perfect 	К-сть обертів  – — (Без віджимання)	Поперед. пр-няс 
 Нічне прання	Прання текстильних виробів із бавовни, льону, синтетики або змішаних волокон. Підходить для безшумного прання вночі. Сигнал в кінці програми вимикається, і зменшується кількість обертів віджимання наприкінці прання.	4	60	1400	●	●	●
 Антиалерг.	Прання міцних текстильних виробів із бавовни, льону або змішаних волокон. Підходить для алергіків і для прання білизни з доглядом підвищених гігієнічних вимог. Зауваження: Коли досягнута встановлена температура, вона залишається постійною протягом усього процесу прання.	6,5	60	1400	●	●	●
 Сорочки/Блузи	Прання сорочок і блуз, які не потребують прасування, із бавовни, льону, синтетики або змішаних волокон. Порада: Щоб уникнути змінання під час прання, активуйте . Білізна віджимається лише протягом короткого часу і може бути мокрою. Розвісьте сорочки та блузки мокрими.	2	60	800	—	●	●

¹ Налаштування програми

Програма	Опис	Налаштування програми			
		макс. температура (°C) ¹	макс. частота віджимання (об/хв) ¹	Speed Perfect 	К-сть обертів  — (Без віджимання)
					Поперед. пр-ня 
	Пральня сорочки та блузи з шовку і делікатних матеріалів з програмою  Делікатне прання/Шовк.				
	Прання текстильних виробів для спорту і дозвілля з синтетики, мікроволокон і флісу. Використовуйте пральний засіб для текстильних виробів для спорту. Не використовуйте кондиціонер. Порада: Сильно забруднену білизну періть з програмою Синтетика  .	2	40	800	
	Прання текстильних виробів з бавовни, синтетики або змішаних волокон. Коротка програма для легко забрудненої дрібної білизни. Тривалість програми становить приблизно 30 хвилин. Якщо потрібно зменшити тривалість програми до 15 хвилин, активуйте Speed Perfect  . Максимальне завантаження зменшується до 2 кг.	4	40	1200	

¹ Налаштування програми

Приладдя

Використовуйте оригінальне приладдя. Воно відповідає приладу. Тут коротко описано приладдя вашого приладу та його застосування.

	Використання	Номер за каталогом
Подовжувач шланга подачі води	Подовжувач для шланга подачі холодної води або шланга AquaStop (2,50 м).	WMZ2381
Кріпильні пластини	Підвищують стійкість приладу.	WMZ2200
Подовжувач для шланга подачі води	Для заміни стандартного шлангу подачі води довшим шлангом (2,20 м).	00353925
Гачок	Фіксує зливний шланг.	00655300
Вставка для рідкого прального засобу	Дозує рідкий пральний засіб.	00637516

Перед першим використанням

Підготуйте прилад до застосування.

Запуск процесу прання без білизни

Ваш прилад був ретельно перевірений на заводі перед постачанням. Щоб видалити можливі залишки води після перевірки, першого разу запустіть програму без білизни.

Зауваження: Щоб безпечно користуватися приладом, зважайте на інформацію в розділі "Безпека" → *Стор. 4* та "Як запобігти матеріальним збиткам" → *Стор. 12*.

1. Встановіть перемикач програм на **Бавовна 90°**.

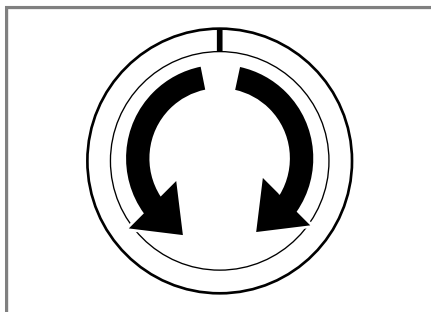

2. Закрийте дверцята.

3. Витягніть кювету для пральних засобів.

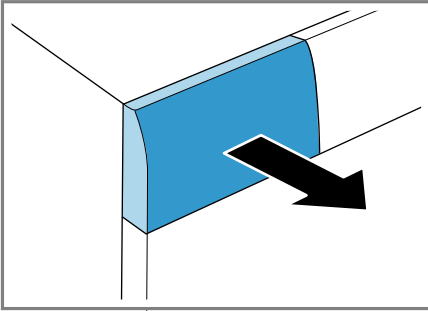

4. Залейте припл. 1 літр води із-під крану у кювету для пральних засобів II.

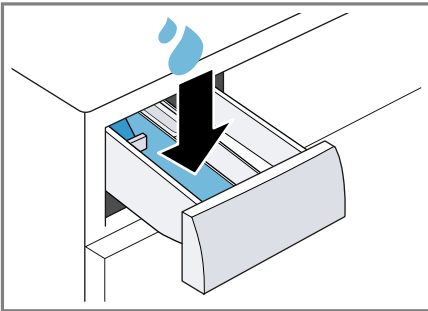

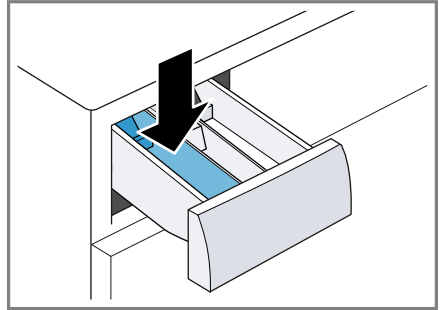

5. Заповніть порошковим універсальним пральним засобом кювету для пральних засобів II.

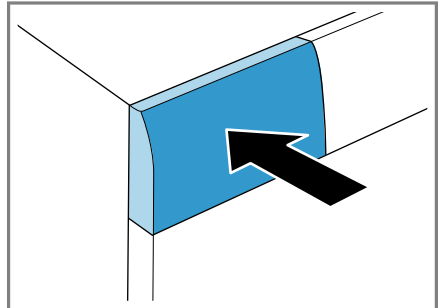

Щоб уникнути утворення піни, для легкого забруднення використовуйте лише половину рекомендованого прального засобу. Не використовуйте засоби для прання вовни або тонкої білизни.

6. Закрийте кювету для пральних засобів.



7. Щоб запустити програму, натисніть **Старт / Перезав** .
- ✓ На дисплеї відобразиться залишковий час роботи програми.
 - ✓ Дисплей відображає закінчення програми: "End" .
8. Почніть перше прання або встановіть перемикач програм на **Вимк.** , щоб вимкнути прилад.
→ "Основні відомості про користування", Стор. 35

Прання

Ви можете використовувати прилад для всіх текстильних виробів, які позначені виробником на етикетці як придатні для прання у пральній машині, і текстильних виробів з вовни, які можна прати вручну.

Підготовка білизни

УВАГА!

Предмети, що залишилися в білизні, можуть пошкодити білизну та барабан.

- ▶ Перед використанням вийміть всі предмети з мішків для білизни.
- ▶ Щоб захистити прилад і білизну, приготуйте білизну.
 - Спорожніть всі кишень
 - Вичистіть пісок із усіх вилог та кишень
 - Закрийте усі підковдри і наволочки
 - Закрийте усі застібки-блискавки, липучки, гачки і кільця
 - Зв'яжіть ремені та стрічки або використовуйте сітку для білизни
 - Зніміть з гардин підвіски та смужки або використовуйте сітку для білизни

- Для дрібних речей, наприклад дитячих шкарпеток, використовуйте сітку для білизни
- Розкладіть білизну і розправте
- Великі і малі речі слід прати разом
- Свіжі плями спочатку змочіть мильним розчином (не тріть)
- Деякі сухі плями, що в'їлися, можна видалити, виправши білизну декілька разів

Сортування білизни

Зауваження: Щоб безпечно користуватися приладом, зважайте на інформацію в розділі "Безпека" → *Стор. 4* та "Як запобігти матеріальним збиткам" → *Стор. 12*.

- ▶ Щоб покращити результат прання та уникнути знебарвлення, сортуйте білизну перед пранням відповідно до наступних критеріїв.
 - Тип тканини і тип волокна
 - Біла білизна
 - Кольорова білизна
 - Першого разу періть нову кольорову білизну окремо.
 - "Забруднення, ступінь забруднення" → *Стор. 32*
 - "Помітки на етикетках для догляду за виробами" → *Стор. 33*

Ступені забруднення

Ступінь забруднення	Забруднення, ступінь забруднення	Приклади
Незначний ступінь	<ul style="list-style-type: none">■ без видимих забруднень або плям■ У пральній машині утворився запах	Легкий літній одяг або спортивний одяг, який носили протягом декількох годин

Ступінь забруднення	Забруднення, ступінь забруднення	Приклади
Середній ступінь	Забруднення або легкі плями добре видно	<ul style="list-style-type: none"> ■ Пропотілі або ношені декілька разів футболки, сорочки, блузи ■ Рушники або постільна білизна, які використовувалися максимум один тиждень
Високий ступінь	Забруднення або плями добре видно	Рушники для рук і посуду, дитяча білизна, робочий одяг

Помітки на етикетках для догляду за виробами

Символи позначають рекомендовану програму, а цифри в символах вказують на максимальну рекомендовану температуру прання.

Символ	Процес прання	Рекомендована програма
	Середній ступінь	Бавовна
	бережне	Синтетика
	особливо делікатне	Тонкі тканини/шовк для ручного прання
	Білизна, яку можна прати вручну	Вовна
	Не можна прати в пральній машині	-

Порада: Детальнішу інформацію про символи щодо догляду можна знайти на www.ginetex.ch.

Інструкції виробника щодо використання та дозування можна знайти на упаковці.

Пральний засіб і засіб для догляду

Завдяки правильному вибору та використанню пральних засобів та засобів для догляду ви можете захистити свій прилад і білизну. Можна використовувати всі пральні засоби та засоби для догляду, які підходять для побутових пральних машин.

Зауваження: Щоб безпечно користуватися приладом, зважайте на інформацію в розділі "Безпека" → *Стор. 4* та "Як запобігти матеріальним збиткам" → *Стор. 12*.

Вказівки

- рідкі пральні засоби поєднуйте тільки з рідкими пральними засобами невисокої густини
- не змішуйте різні рідкі пральні засоби
- не змішуйте пральний засіб та кондиціонер
- не використовуйте продукти після завершення терміну придатності та надто загустілі засоби
- забороняється застосовувати засоби з розчинниками, кислотні засоби або засоби з виділенням газів, наприклад, рідкі відбілювачі
- використовуйте барвники обмежено, сіль може пошкодити високоякісну сталь

uk Пральний засіб і засіб для догляду

- не використовуйте відбілювачі у приладі

Рекомендація щодо прального засобу

Інформація допоможе вибрати правильний пральний засіб для текстилю.

Пральний засіб	Текстильні вироби	Програма	Температура
Універсальний пральний засіб з відбілювальними речовинами	Білі текстильні вироби з льону або бавовни, які можна кип'ятити	Бавовна	від холодної до 90 °C
Пральний засіб для кольорової білизни без відбілювача та відбілювальних речовин	Кольорові текстильні вироби з льону або бавовни	Бавовна	від холодної до 60 °C
Пральний засіб для кольорової білизни або тонких тканин без відбілювальних речовин	Кольорові текстильні вироби з волокон, що не вимагають особливого догляду, і синтетики	Синтетика	від холодної до 60 °C
Засіб для прання тонкої білизни	Делікатні тонкі текстильні вироби з шовку або віскози	Тонкі тканини/шовк	від холодної до 40 °C
Засіб для прання вовни	Вовна	Вовна	від холодної до 40 °C

Порада: На www.cleanright.eu ви знайдете безліч іншої інформації про пральні засоби, засоби для догляду та очисні засоби для особистого користування.

Кількість прального засобу

За допомогою правильного дозування прального засобу можна досягти оптимального результату прання та заощадити ресурси. Дозування прального засобу залежить від:

- кількості білизни

- ступеня забруднення
- жорсткості води
Жорсткість води можна дізнатися на місцевому водоканалі або визначити самостійно за допомогою тестера жорсткості води.

Жорсткість води

Діапазон жорсткості	Загальна жорсткість у ммол/л	Німецькі ступені жорсткості °dH
м'яка вода (I)	0 - 1,5	0 - 8,4
вода середньої жорсткості (II)	1,5 - 2,5	8,4 - 14
жорстка вода (III)	понад 2,5	понад 14

Приклад інформації виробника для прального засобу

Ці приклади стосуються стандартного завантаження 4 - 5 кг.

Забруднення, ступінь забруднення	Незначний ступінь	Середній ступінь	Високий ступінь
Жорсткість води: м'яка/середня	40 мл	55 мл	80 мл
Жорсткість води: жорстка/дуже жорстка	55 мл	80 мл	105 мл

Кількість дозування можна знайти на упаковці виробника.

- Відрегулюйте кількість дозування відповідно до фактичного завантаження.

Основні відомості про користування

Тут ви знайдете найсуттєвіші відомості про користування приладом.

Увімкнення приладу

- Встановіть перемикач програм на програму.

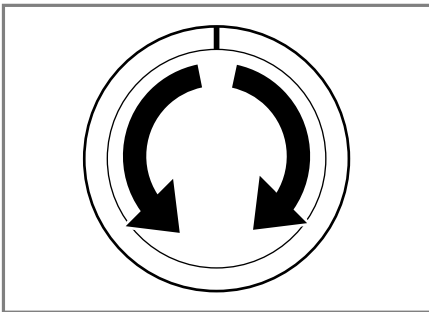

Налаштування програми

- Встановіть перемикач програм на потрібну "програму" → *Стор. 25.*

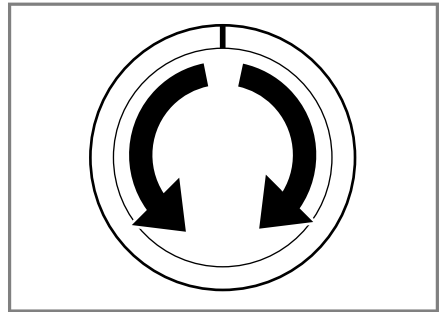

- За потреби скоригуйте "налаштування програми" → *Стор. 35.*

Коригування налаштувань програми

Залежно від програми та етапу виконання програми можна скоригувати, увімкнути або вимкнути налаштування.

Зауваження: Огляд усіх налаштувань програми:

Вимога: Програму встановлено.

- Скоригуйте налаштування програми.
Налаштування програми не зберігаються для програми тривало.

Завантаження білизни

Вказівки

- Щоб безпечно користуватися приладом, зважайте на інформацію в розділі "Безпека" → Стор. 4 та "Як запобігти матеріальним збиткам" → Стор. 12.
- Щоб запобігти зібганню тканини, дотримуйтеся максимальної кількості завантаження "програми" → Стор. 25.

Вимога: Підготуйте та відсортуйте білизну.

→ "Прання", Стор. 32

1. Відчиніть дверцята.

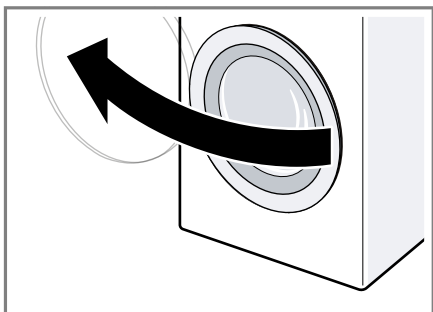

2. Переконайтеся, що барабан порожній.
3. Покладіть розгорнуту білизну до барабана.
4. **Зауваження:** Переконайтеся, що білизна не затиснута дверцятами. Закрийте дверцята.

Вставлення дозатора для рідкого прального засобу

Якщо ви замовили дозатор в якості приладдя, потрібно його встановити.

1. Натисніть на вставку та витягніть кювету для пральних засобів.

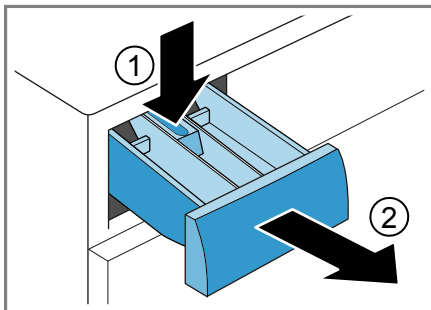

2. Вставте дозатор.

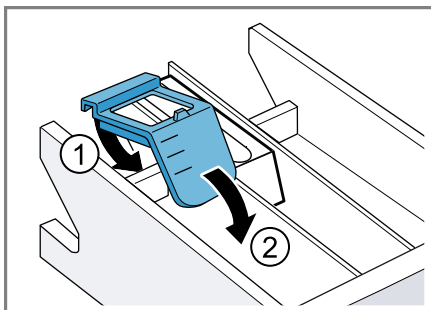

3. Вставте кювету для пральних засобів.

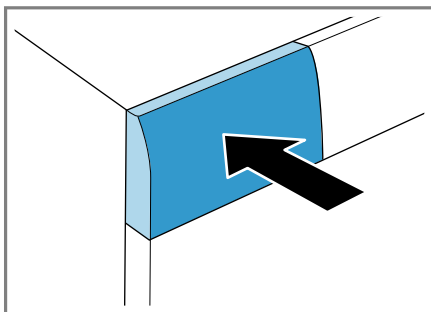

Заливання прального засобу та засобу для догляду

Вказівки

- Щоб безпечно користуватися приладом, зважайте на інформацію в розділі "Безпека" → *Стор. 4* та "Як запобігти матеріальним збиткам" → *Стор. 12*.
- Не застосовуйте дозатор для рідкого прального засобу з гелеподібними пральними засобами, пральним порошком, активованим попереднім пранням або програмою «Час до завершення».

Вимога: Дізнайтеся про оптимальне дозування "засобів для прання та догляду." → *Стор. 33*

1. Витягніть кювету для пральних засобів.
2. Налийте пральний засіб.
→ *"Кювета для пральних засобів", Стор. 21*
3. За потреби налейте засіб для догляду.
4. Вставте кювету для пральних засобів.

Запуск програми

Зауваження: Якщо ви бажаєте змінити час завершення програми, спочатку налаштуйте «Час до завершення».

- ▶ Натисніть на **Старт / Перезав** ▷⏏.
- ✓ Барабан обертається і відбувається розпізнавання завантаження, яке може тривати до 2 хвилин, а потім подається вода.
- ✓ На дисплеї відображається або тривалість програми, або «Час до завершення».
- ✓ Дисплей відображає закінчення програми: "End" .

Коригування «Часу до завершення» відповідно до запуску програми

Перед повторним запуском програми можна налаштувати «Час до завершення».

1. Натисніть на **Старт / Перезав** ▷⏏.
2. Натисніть на **Заверш. через** ⌚, поки на дисплеї не відобразиться потрібний «Час до завершення».
3. Натисніть на **Старт / Перезав** ▷⏏.

Замочування білизни

Ви можете замочити білизну в приладі перед пранням, зупинивши програму.

Зауваження: Не потрібно додавати додатковий пральний засіб. Після цього пральний розчин використовується для прання.

1. Запустіть програму.
2. Щоб зупинити програму, прибл. через 10 хвилин натисніть на **Старт / Перезав** ▷⏏.
3. Щоб відновити програму, після бажаного часу замочування натисніть на **Старт / Перезав** ▷⏏.

Дозавантаження білизни

Зауваження: Щоб безпечно користуватися приладом, зважайте на інформацію в розділі "Безпека" → *Стор. 4* та "Як запобігти матеріальним збиткам" → *Стор. 12*.

1. Натисніть на **Старт / Перезав** ▷⏏.
Прилад зупиняється та перевіряє, чи можна додати або вийняти білизну. Зверніть увагу на статус програми.
2. Дозавантажте або вийміть білизну.
3. Закрийте дверцята.

4. Натисніть на **Старт / Перезав** .

Переривання програми

Після запуску програми можна скасувати її в будь-який час.

Зауваження: Щоб безпечно користуватися приладом, зважайте на інформацію в розділі "Безпека" → *Стор. 4* та "Як запобігти матеріальним збиткам" → *Стор. 12*.



1. Натисніть на **Старт / Перезав** .

2. Відчиніть дверцята.

При високій температурі і високому рівні води дверцята залишаються заблокованими з міркувань безпеки.

– При високій температурі запустіть програму **Ополіскування**



– При високому рівні запустіть програму  **Віджимання** або **Злив** .

3. Вийміть білизну.

Продовження програми в разі припинення ополіскування

1. Встановіть програму  **Віджимання** або **Злив** .

2. Натисніть на **Старт / Перезав** .

Виймання білизни

Зауваження: Щоб безпечно користуватися приладом, зважайте на інформацію в розділі "Безпека" → *Стор. 4* та "Як запобігти матеріальним збиткам" → *Стор. 12*.

1. Відчиніть дверцята.

2. Вийміть білизну.

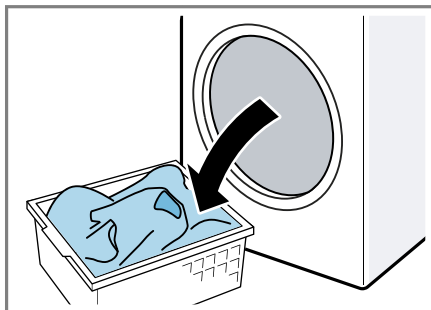

Вимкнення приладу

1. Встановіть перемикач програм на **Вимк.** .

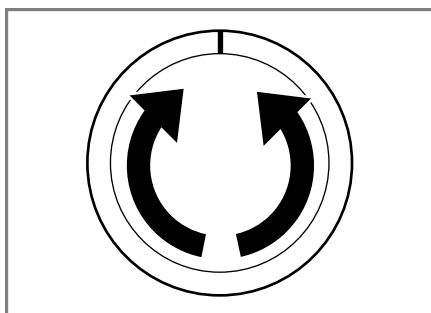

2. Закрийте водопровідний кран.

3. Протріть гумову манжету і видаліть сторонні предмети.

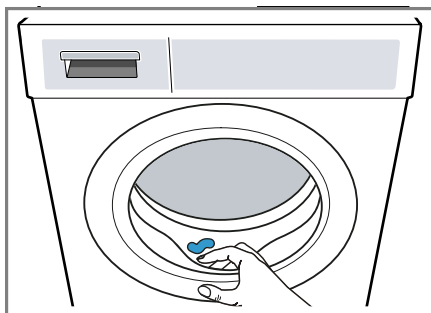



4. Залиште дверцята і кювету для пральних засобів відкритими, щоб рештки води висохли.

Блокув. від дітей



Зabloкуйте прилад від випадкового спрацьовування елементів управління.

Активація блокування від доступу дітей

- ▶ Натискайте на обидві кнопки  **3 сек.** при бл. 3 секунди.
- ✓ На дисплеї відображається .
- ✓ Елементи управління заблоковані.
- ✓ Блокування від доступу дітей залишається активованим навіть після вимкнення приладу.

Деактивація блокування від доступу дітей

Вимога: Щоб деактивувати блокування від доступу дітей, прилад має бути увімкнений.

- ▶ Натискайте на обидві кнопки  **3 сек.** бл. 3 секунд.
Щоб не переривати запущену програму, перемикач програм повинен знаходитися на вихідній позиції.
- ✓ На дисплеї згасне .

Основні параметри

Прилад можна алаштувати відповідно до своїх потреб.

Огляд основних налаштувань

Тут ви знайдете огляд основних установок приладу.

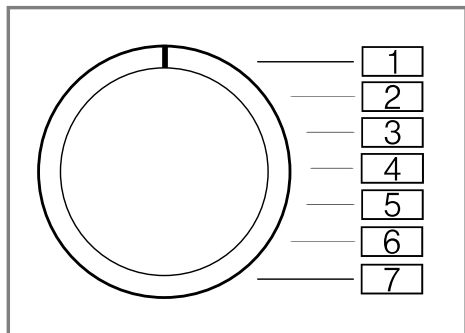



Основний параметр	Позиція програми	Параметр	Опис
Сигнал завершення	2	0 (вимк.) 1 (тихий) 2 (середній) 3 (гучний) 4 (дуже гучний)	Налаштуйте гучність сигналу після завершення програми.
Сигнал кнопок	3	0 (вимк.) 1 (тихий) 2 (середній) 3 (гучний) 4 (дуже гучний)	Налаштуйте гучність сигналу під час вибору кнопок.

Зміна основних налаштувань

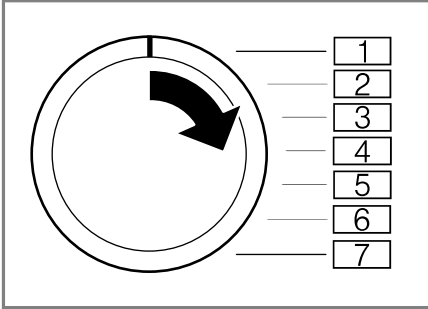
1. Налаштуйте перемикач програм на положення 1.



2. Натисніть на **Старт / Перезав**  і одночасно встановіть перемикач програм в положення 2.
- ✓ На дисплеї відображається поточний параметр.
3. Налаштуйте перемикач програм у потрібне положення.
4. Щоб змінити параметр, натисніть **Заверш. через** .
5. Для збереження змін вимкніть прилад.

Чищення та догляд

Щоб прилад працював довго, слід ретельно чистити його й доглядати за ним.

Поради щодо догляду за приладом

Щоб постійно підтримувати функціонування приладу, дотримуйтеся порад щодо технічного обслуговування.

Протирайте корпус і панель управління лише водою та вологою ганчіркою.	Деталі приладу залишаються чистими.
--	-------------------------------------

Одразу видаляйте залишки прального засобу, спрею або інших речовин.	Свіжі відкладення видаляються легше.
Після використання залишайте дверцята приладу та кювету для пральних засобів відкритими.	Залишкова вода зможе висохнути, зменшуючи запахи в приладі.

Чищення барабана

Очистіть барабан, якщо часто перете за низької температури прання 40°C і нижче або якщо прилад не використовувався протягом тривалого часу.

УВАГА

Небезпека травмування!

Постійне прання за низької температури та недостатня вентиляція приладу можуть пошкодити барабан та призвести до травм.

- ▶ Регулярно запускайте програму очищення барабана або перить за температури не менше 60°C.
- ▶ Після кожного використання залишайте прилад висохнути, відкривши дверцята та кювету для пральних засобів.
- ▶ Запустіть програму **Бавовна 90°** без білизни.
Використовуйте порошковий пральний засіб.

Очищення кювети для пральних засобів

Зауваження: Щоб безпечно користуватися приладом, зважайте на інформацію в розділі "Безпека" → *Стор. 4* та "Як запобігти матеріальним збиткам" → *Стор. 12*.

1. Витягніть кювету для пральних засобів.

2. Натисніть на вставку та витягніть кювету для пральних засобів.

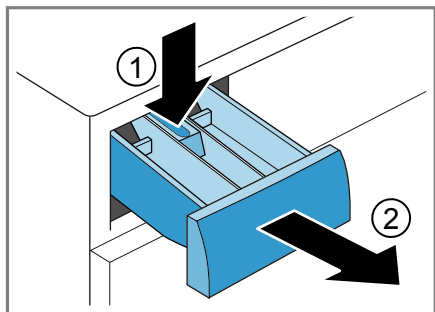

3. Натисніть на вставку знизу вгору.

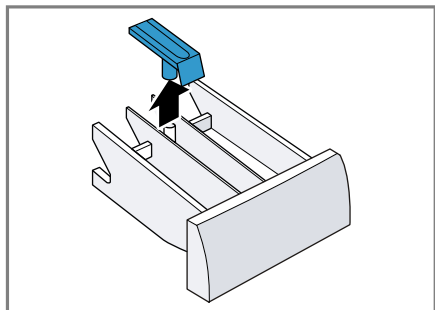

4. Прочистіть кювету для пральних засобів та вставку водою і щіткою й висушіть.

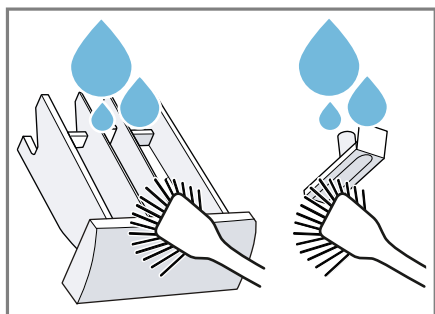

5. Вставте і зафіксуйте вставку.

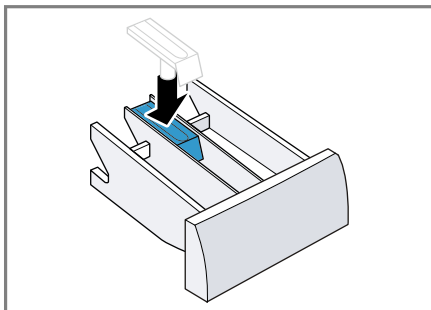

6. Очистіть отвір для кювети для пральних засобів.

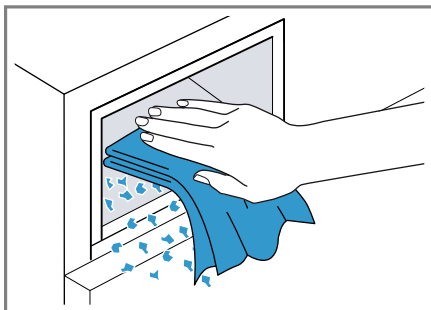

7. Вставте кювету для пральних засобів.

Видалення накипу

При правильному дозуванні прального засобу не потрібно видаляти накип у приладі. Якщо ви все одно бажаєте використовувати засоби для видалення накипу, дотримуйтесь інструкцій виробника.

УВАГА!

Використання невідповідних засобів для видалення накипу, наприклад для кавоварок, може пошкодити прилад.

- Для цього приладу використовуйте засоби для видалення накипу, доступні на сайті виробника або у сервісній службі.

Прочистіть помпу для прального розчину

Прочистіть помпу для прального розчину у разі несправності, наприклад, при засміченні або утворенні шуму.

Спорожнення помпи для прального розчину

Зауваження: Щоб безпечно користуватися приладом, зважайте на інформацію в розділі "Безпека" → *Стор. 4* та "Як запобігти матеріальним збиткам" → *Стор. 12*.

1. Закрийте водопровідний кран.
2. Вимкніть прилад.
3. Від'єднайте мережевий штекер приладу від мережі живлення.
4. Відкрийте дверцята для технічного обслуговування.

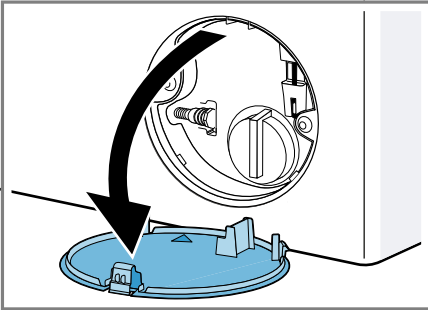

5. Зніміть дверцята для технічного обслуговування.

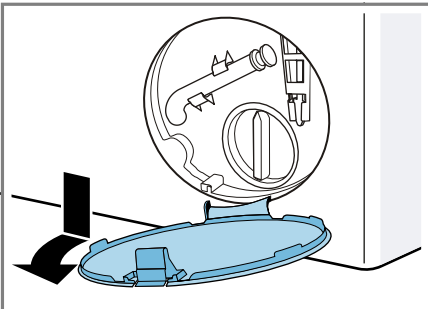

6. Посуньте ємність під отвір.

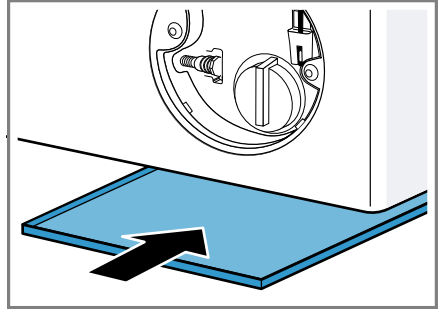

7. Вийміть шланг для відведення води із кріплення.

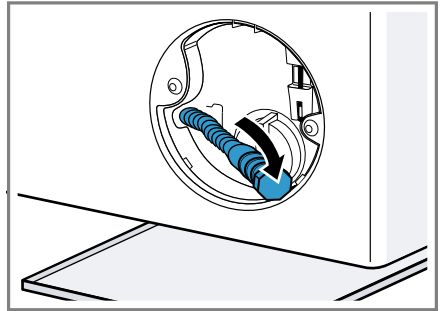

8. **⚠ УВАГА - Небезпека опіку!**
Під час прання при високих температурах пральний розчин нагрівається.
▶ Не торкайтеся гарячого прального розчину.

Щоб злити пральний розчин у ємність, зніміть кришку.

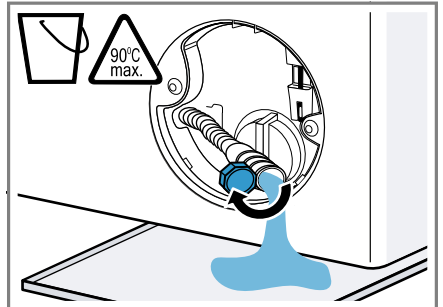

9. Притисніть кришку.

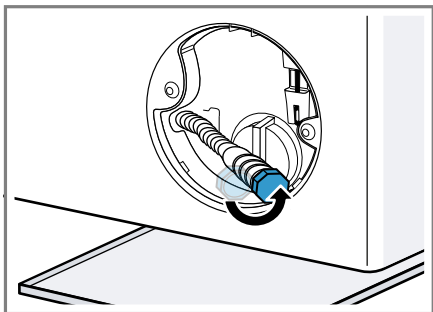

10. Затисніть шланг для відведення води у кріпленні.

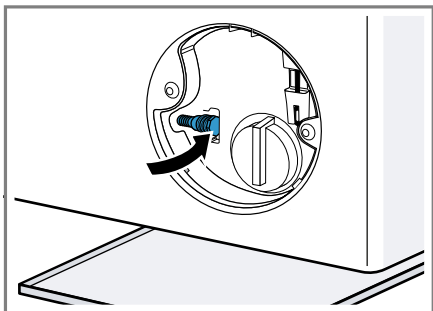

Прочистіть помпу для прального розчину

Зауваження: Щоб безпечно користуватися приладом, зважайте на інформацію в розділі "Безпека" → Стор. 4 та "Як запобігти матеріальним збиткам" → Стор. 12.

Вимога: "Помпа для прального розчину порожня." → Стор. 43

1. Оскільки у помпі для прального розчину все ще може залишитися вода, обережно викрутіть кришку насоса.

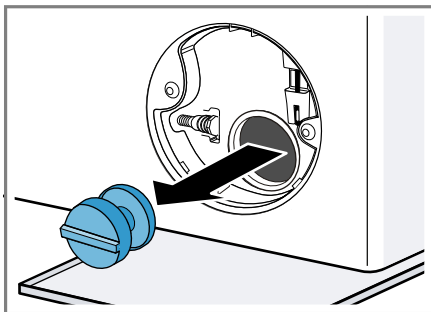

2. Очистіть насос всередині, різьбу кришки і корпус насоса.
3. Переконайтеся, що крильчатка помпи для прального розчину вільно обертається.
4. Вставте кришку насоса і закрутіть.

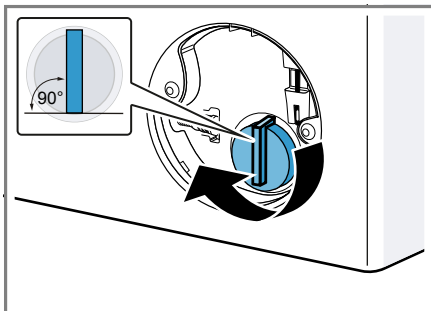

Ручка кришки насоса повинна знаходитися у вертикальному положенні.

5. Вставте дверцята для технічного обслуговування і зафіксуйте.

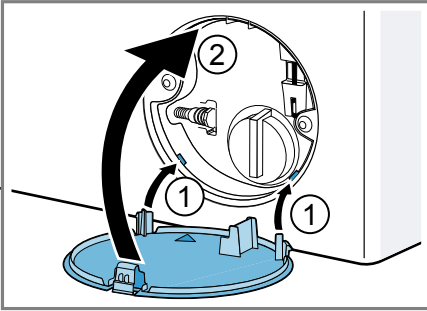

6. Закрийте сервісну кришку.

Перед наступним пранням

Щоб запобігти стіканню невикористаного прального засобу під час наступного прання, запустіть програму **Злив**  після спорожнення помпи для прального розчину.

1. Відкрийте водопровідний кран.
2. Вставте мережевий штекер в розетку.
3. Увімкніть прилад.
4. Додайте один літр води у кювету для пральних засобів II.
5. Запустіть програму **Злив** .

Очищення зливного шланга у місці з'єднання із сифоном

Якщо зливний шланг на сифоні забруднений або якщо пральний розчин не відкачано, їх необхідно очистити.

1. Вимкніть прилад.
2. Від'єднайте мережевий штекер від мережі живлення.

3. Відпустіть хомут для шланга і обережно зніміть зливний шланг.

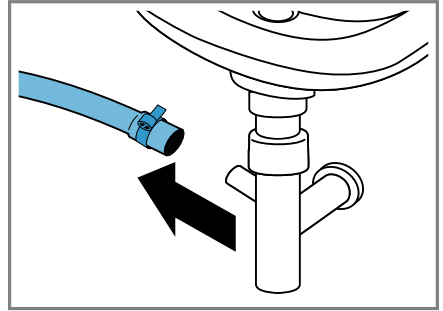

Залишки води можуть витекти.

4. Очистіть зливний шланг і патрубок сифона.

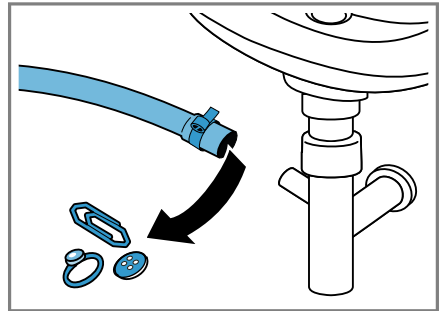

5. Встановіть зливний шланг і закріпіть місце з'єднання хомутом.

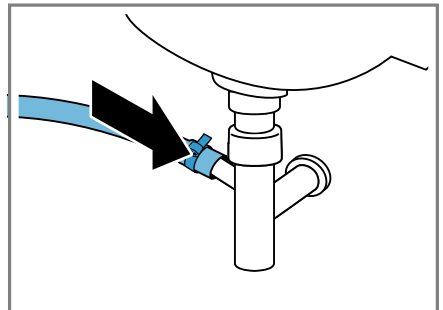

Очистіть фільтри на лінії подачі води.

Очистіть фільтр на лінії подачі води у разі засмічення або при недостатньому тиску води.

Спорожнення шланга подачі води

1. Закрийте водопровідний кран.
2. Встановіть програму, крім **Ополіскування** , **Віджимання**  або **Злив** .
3. Запустіть програму і дайте їй працювати бл. 40 секунд.
4. Вимкніть прилад.
5. Від'єднайте мережевий штекер від мережі живлення.

Очищення фільтра на водопровідному крані

Зауваження: Щоб безпечно користуватися приладом, зважайте на інформацію в розділі "Безпека" → Стор. 4 та "Як запобігти матеріальним збиткам" → Стор. 12.

Вимога: Шланг подачі води порожній.

1. Від'єднайте шланг подачі води від крана.

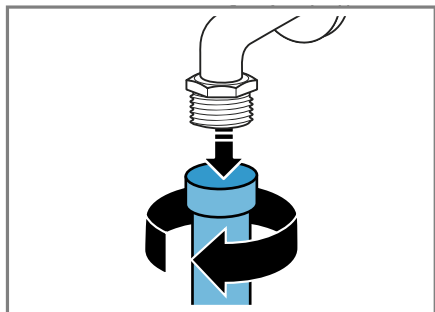

2. Очистіть фільтр маленькою щіткою.

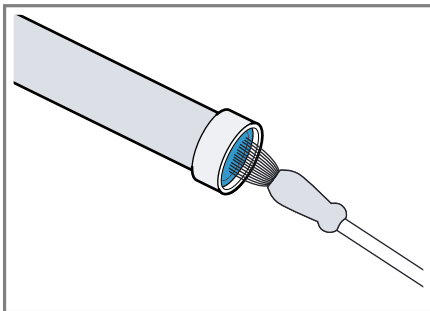

3. Приєднайте шланг подачі води і перевірте щільність з'єднання.

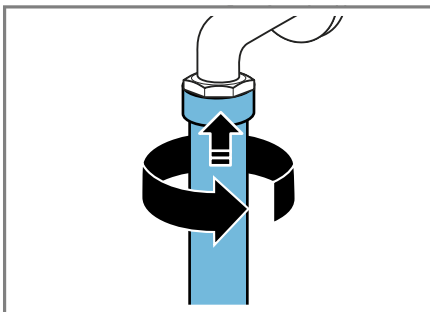

Очищення фільтра на приладі

Зауваження: Щоб безпечно користуватися приладом, зважайте на інформацію в розділі "Безпека" → Стор. 4 та "Як запобігти матеріальним збиткам" → Стор. 12.

Вимога: Шланг подачі води порожній.
→ "Спорожнення шланга подачі води", Стор. 46

1. Від'єднайте шланг із заднього боку приладу.

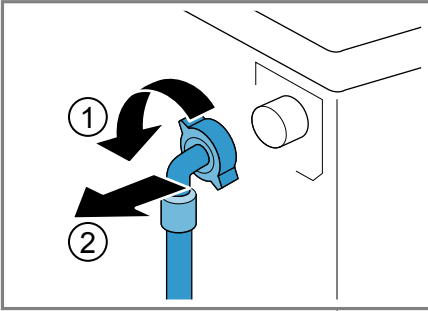

2. Вийміть фільтр плоскогубцями.

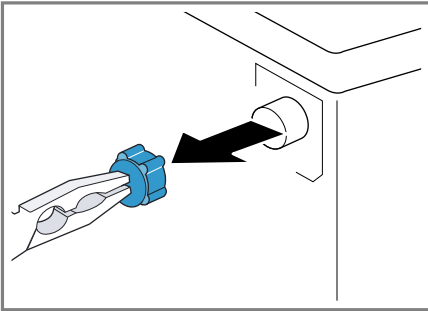

3. Очистіть фільтр маленькою щіткою.

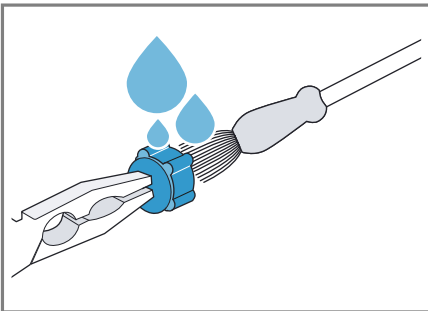

4. Встановіть сітку назад.

5. Приєднайте шланг і перевірте щільність з'єднання.

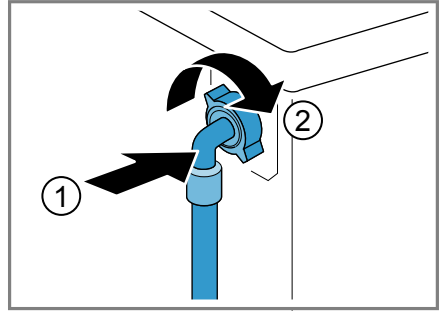

Усунення несправностей

Незначні несправності приладу можна усувати власноруч. Перш ніж звертатися до сервісної служби, скористайтеся відомостями про усунення несправностей. Так можна уникнути зайвих витрат.

УВАГА!







Небезпека ураження електричним струмом!

Ремонтні роботи, виконані неналежним чином, можуть становити небезпеку для користувача.

- ▶ Ремонтувати прилад дозволено тільки фахівцям.
- ▶ Для ремонту приладу дозволяється використовувати лише оригінальні запчастини.
- ▶ Щоб уникнути небезпек, у разі пошкодження кабелю живлення цього приладу його заміну має виконувати виробник, сервісний центр або особа з відповідною кваліфікацією.











Код несправності / індикація несправності / сигнал

Несправність	Причина	Усунення несправностей
Дисплей згасає і блимає Старт / Перезав 	Активний режим заощадження енергії.	<ul style="list-style-type: none"> ▶ Натисніть на будь-яку кнопку. ✓ Дисплей знову засвітиться.
"E:36 / -10"	Зливна труба або зливний шланг засмічений.	▶ Очистіть зливну трубу і зливний шланг.
	Зливна труба або зливний шланг перекручені або засмічені.	▶ Переконайтеся, що зливна труба та зливний шланг не перегнуті і не затиснуті.
	Помпа для прального розчину засмітилась.	▶ → "Прочистіть помпу для прального розчину", Стор. 43
	Зливний шланг підключений занадто високо.	▶ Встановіть зливний шланг на висоті максимум 1 м. → "Технічні характеристики", Стор. 59
	Кількість прального засобу надто висока.	<ul style="list-style-type: none"> ▶ Невідкладна дія: змішайте одну столову ложку кондиціонера з 0,5 л води та додайте суміш у ліве відділення (не підходить для верхнього, спортивного одягу й текстильних виробів із пуху). ▶ Зменшіть кількість прального засобу під час наступного прання з подібним завантаженням.



Несправність	Причина	Усунення несправностей
"E:36 / -10"	На зливному шлангу встановлений недопустимий подовжувач.	▶ Зніміть недопустимі подовжувачі зі зливного шланга. Підключення приладу
"E:36 / -25 / -26"	Помпа для прального розчину засмітилась.	▶ → "Прочистіть помпу для прального розчину", Стор. 43
	Недостатній тиск води.	Усунути це неможливо.
	Фільтри на лінії подачі води засмічені.	▶ "Очистіть фільтри на лінії подачі води" → Стор. 46.
	Водопровідний кран закритий.	▶ Відкрийте водопровідний кран.
	Шланг подачі води перегнутий або затиснутий.	▶ Переконайтеся, що шланг подачі води не перегнутий і не затиснутий.
Світиться  .	Зависока температура.	▶ Зачекайте, поки температура трохи знизиться. ▶ → "Переривання програми", Стор. 38
	Рівень води занадто високий.	▶ Запустіть програму Злив  .
	Білизна затиснута дверцятами.	1. Знову відчиніть дверцята. 2. Вийміть затиснуту білизну. 3. Закрийте дверцята. 4. Для запуску програми натисніть Старт / Перезав  .
Блимає  .	Дверцята не закриті.	1. Закрийте дверцята. 2. Для запуску програми натисніть Старт / Перезав  .
Усі інші коди несправностей.	Несправність у роботі	▶ Зателефонуйте до сервісної служби. → "Сервісні центри", Стор. 58

Несправності в роботі

Несправність	Причина	Усунення несправностей
Прилад не працює.	Не вставлений штекер мережного кабелю.	▶ Підключіть прилад до електромережі.
	Запобіжник вийшов із ладу.	▶ Перевірте запобіжник на електричному щиті.
	Зник струм.	▶ Перевірте, чи працює освітлення й інші прилади в приміщенні.

Несправність	Причина	Усунення несправностей
Програма не запускається.	Старт / Перезав  не натиснуто.	▶ Натисніть Старт / Перезав  .
	Дверцята не закриті.	1. Закрийте дверцята. 2. Для запуску програми натисніть Старт / Перезав  .
	Активовано функцію «Захист від доступу дітей».	▶ → "Деактивація блокування від доступу дітей", Стор. 39
	Активовано Заверш. через  .	▶ Перевірте, чи активовано Заверш. через  → "Кнопки", Стор. 24
Дверцята не відкриваються.	Білизна затиснута дверцятами.	1. Знову відчиніть дверцята. 2. Вийміть затиснуту білизну. 3. Закрийте дверцята. 4. Для запуску програми натисніть Старт / Перезав  .
	Активовано  - - -.	▶ Продовжте програму, натиснувши  Віджимання , або оберіть Злив  і натисніть Старт / Перезав  → "Продовження програми в разі припинення ополіскування", Стор. 38
Зависока температура.	Зависока температура.	▶ Зачекайте, поки температура трохи знизиться. ▶ → "Переривання програми", Стор. 38
		▶ Запустіть програму Злив  .
	Рівень води занадто високий.	▶ Відкрийте дверцята за допомогою екстреного розблокування. → "Екстрене розблокування", Стор. 56
Пральний розчин не відводиться.	Зливна труба або зливний шланг засмічений.	▶ Очистіть зливну трубу і зливний шланг.
	Зливна труба або зливний шланг перекручені або засмічені.	▶ Переконайтеся, що зливна труба та зливний шланг не перегнуті і не затиснуті.
	Помпа для прального розчину засмітилась.	▶ → "Прочистіть помпу для прального розчину", Стор. 43

Несправність	Причина	Усунення несправностей
Пральний розчин не відводиться.	Активовано – – –.	<ul style="list-style-type: none"> ▶ Продовжте програму, натиснувши Віджимання, або оберіть Злив і натисніть Старт / Перезав. → "Продовження програми в разі припинення ополіскування", Стор. 38
	Зливний шланг підключений занадто високо.	<ul style="list-style-type: none"> ▶ Встановіть зливний шланг на висоті максимум 1 м. → "Технічні характеристики", Стор. 59
	Кількість прального засобу надто висока.	<ul style="list-style-type: none"> ▶ Невідкладна дія: змішайте одну столову ложку кондиціонера з 0,5 л води та додайте суміш у ліве відділення (не підходить для верхнього, спортивного одягу й текстильних виробів із пуху). ▶ Зменшіть кількість прального засобу під час наступного прання з подібним завантаженням.
	На зливному шлангу встановлений недопустимий подовжувач.	<ul style="list-style-type: none"> ▶ Зніміть недопустимі подовжувачі зі зливного шланга. Підключення приладу
Вода не надходить. Пральний засіб не замивається.	Старт / Перезав не натиснуто.	<ul style="list-style-type: none"> ▶ Натисніть Старт / Перезав.
	Фільтри на лінії подачі води засмічені.	<ul style="list-style-type: none"> ▶ "Очистіть фільтри на лінії подачі води" → Стор. 46.
	Водопровідний кран закритий.	<ul style="list-style-type: none"> ▶ Відкрийте водопровідний кран.
	Шланг подачі води перегнутий або затиснутий.	<ul style="list-style-type: none"> ▶ Переконайтеся, що шланг подачі води не перегнутий і не затиснутий.
Віджимання починається кілька разів.	Система контролю дисбалансу намагається усунути дисбаланс кількарзовим розподілом білизни.	<ul style="list-style-type: none"> ▶ Не є несправністю - жодні дії не потрібні. <p>Зауваження: За можливості завантажуйте в барабан разом малі та великі речі. Речі різної величини краще розподіляються під час віджимання.</p>

Несправність	Причина	Усунення несправностей
Тривалість програми змінюється під час процесу прання.	Перебіг програми електронно оптимізується. Це може призвести до зміни тривалості програми.	▶ Не є несправністю - жодні дії не потрібні.
	Система контролю дисбалансу намагається усунути дисбаланс кількарізним розподілом білизни.	▶ Не є несправністю - жодні дії не потрібні. Зауваження: За можливості завантажуйте в барабан разом малі та великі речі. Речі різної величини краще розподіляються під час віджимання.
	Система контролю піни вмикає полоскання, якщо піни занадто багато.	▶ Не є несправністю - жодні дії не потрібні.
В барабані не видно води.	Вода знаходиться нижче видимої області.	▶ Не є несправністю - жодні дії не потрібні.
Поштовхи барабана після початку програми.	Причиною є перевірка внутрішнього двигуна.	▶ Не є несправністю - жодні дії не потрібні.
У камері  знаходиться залишкова вода.	Вставка камери  засмічена.	▶ → "Очищення кювети для пральних засобів", Стор. 41
Вібрації і рух приладу під час віджимання.	Прилад вирівняний неправильно.	▶ Вирівнювання приладу
	Ніжки приладу не зафіксовані.	▶ Зафіксуйте ніжки приладу. Вирівнювання приладу
	Не зняті транспортні кріплення.	▶ Зніміть транспортні кріплення
Барабан обертається, вода не надходить.	Розпізнавання завантаження активне.	▶ Не є несправністю, жодні дії не потрібні.
		Зауваження: Розпізнавання завантаження може тривати до 2 хвилин.
Інтенсивне утворення піни.	Кількість прального засобу надто висока.	▶ Невідкладна дія: змішайте одну столову ложку кондиціонера з 0,5 л води та додайте суміш у ліве відділення (не підходить для верхнього, спортивного одягу й текстильних виробів із пуху). ▶ Зменшіть кількість прального засобу під час наступного прання з подібним завантаженням.

Несправність	Причина	Усунення несправностей
Не досягається висока частота віджимання.	Встановлена занадто низька частота віджимання.	<ul style="list-style-type: none"> ▶ Під час наступного прання встановіть більшу частоту віджимання.
	Система контролю дисбалансу намагається усунути дисбаланс шляхом зниження частоти віджимання.	<ul style="list-style-type: none"> ▶ Розподіліть білизну в барабані. <p>Зауваження: За можливості завантажуйте в барабан разом малі та великі речі. Речі різної величини краще розподіляються під час віджимання.</p> <ul style="list-style-type: none"> ▶ Запустіть програму  Віджимання.
Програма «Віджимання» не запускається.	Зливна труба або зливний шланг засмічений.	<ul style="list-style-type: none"> ▶ Очистіть зливну трубу і зливний шланг.
	Зливна труба або зливний шланг перекручені або засмічені.	<ul style="list-style-type: none"> ▶ Переконайтеся, що зливна труба та зливний шланг не перегнуті і не затиснуті.
	Система контролю дисбалансу припинила віджимання через нерівномірний розподіл білизни в машині.	<ul style="list-style-type: none"> ▶ Розподіліть білизну в барабані. <p>Зауваження: За можливості завантажуйте в барабан разом малі та великі речі. Речі різної величини краще розподіляються під час віджимання.</p> <ul style="list-style-type: none"> ▶ Запустіть програму  Віджимання.

Шуми

Несправність	Причина	Усунення несправностей
Гучний шум шпіння.	Вода під тиском подається в кювету для пральних засобів.	<ul style="list-style-type: none"> ▶ Не є несправністю - звичайний робочий звук.
Гучні звуки під час віджимання.	Прилад вирівняний неправильно.	<ul style="list-style-type: none"> ▶ Вирівнювання приладу
	Ніжки приладу не зафіксовані.	<ul style="list-style-type: none"> ▶ Зафіксуйте ніжки приладу. Вирівнювання приладу
	Не зняті транспортні кріплення.	<ul style="list-style-type: none"> ▶ Зніміть транспортні кріплення
Шум і гуркіт у pompі для прального розчину.	У pompу для прального розчину потрапив сторонній предмет.	<ul style="list-style-type: none"> ▶ → "Прочистіть pompу для прального розчину", Стор. 43

Несправність	Причина	Усунення несправностей
Гучний ритмічний звук всмоктування.	Помпа для прального розчину активна, відводиться пральний розчин.	▶ Не є несправністю - звичайний робочий звук.

Незадовільний результат

Несправність	Причина	Усунення несправностей
Зминання тканин.	Частота віджимання занадто висока.	▶ Під час наступного прання встановіть нижчу частоту віджимання.
	Кількість завантаження занадто висока.	▶ Під час наступного прання зменшіть кількість завантаження.
	Для текстильного виробу вибрана невідповідна програма.	▶ Виберіть для текстильного виробу відповідну програму. → "Програми", Стор. 25
Пральний засіб або кондиціонер витікає з манжети і збирається на дверцятах або у складці манжети.	Забагато прального засобу/кондиціонера у кюветі для пральних засобів.	▶ При дозуванні рідкого прального засобу і кондиціонера слід дотримуватися позначки на кюветі для пральних засобів і не перевищувати її.
Незадовільний результат віджимання. Білизна занадто мокра/волога.	Встановлена занадто низька частота віджимання.	▶ Під час наступного прання встановіть більшу частоту віджимання. ▶ Запустіть програму  Віджимання .
	Зливна труба або зливний шланг засмічений.	▶ Очистіть зливу трубу і зливний шланг.
	Зливна труба або зливний шланг перекручені або засмічені.	▶ Переконайтеся, що зливна труба та зливний шланг не перегнуті і не затиснуті.
	Система контролю дисбалансу припинила віджимання через нерівномірний розподіл білизни в машині.	▶ Розподіліть білизну в барабані. Зауваження: За можливості завантажуйте в барабан разом малі та великі речі. Речі різної величини краще розподіляються під час віджимання. ▶ Запустіть програму  Віджимання .

Несправність	Причина	Усунення несправностей
Незадовільний результат віджимання. Білизна занадто мокра/волога.	Система контролю дисбалансу намагається усунути дисбаланс шляхом зниження частоти віджимання.	<ul style="list-style-type: none"> ▶ Розподіліть білизну в барабані. <p>Зауваження: За можливості завантажуйте в барабан разом малі та великі речі. Речі різної величини краще розподіляються під час віджимання.</p> <ul style="list-style-type: none"> ▶ Запустіть програму  Віджимання.
Залишки прального засобу на вологій білизні.	Пральні засоби можуть містити нерозчинні у воді речовини, які осідають на білизні.	<ul style="list-style-type: none"> ▶ Запустіть програму Ополіскування .
Залишки прального засобу на сухій білизні.	Пральні засоби можуть містити нерозчинні у воді речовини, які осідають на білизні.	<ul style="list-style-type: none"> ▶ Після прання та сушіння очистіть білизну щіткою.

Негерметичність

Несправність	Причина	Усунення несправностей
Зі шланга подачі води витікає вода.	Шланг подачі води підключений неправильно/нешцільно.	<ol style="list-style-type: none"> 1. Правильно підключіть шланг подачі води. Підключення шланга подачі води 2. Міцно затягніть нарізне з'єднання.
Зі зливного шланга витікає вода.	Зливний шланг пошкоджений.	<ul style="list-style-type: none"> ▶ Замініть пошкоджений зливний шланг.
	Зливний шланг неправильно підключений.	<ul style="list-style-type: none"> ▶ Правильно підключіть зливний шланг. Типи підключення каналізації

Запахи

Несправність	Причина	Усунення несправностей
У приладі з'явився запах.	Волога та залишки прального засобу можуть призвести до появи бактерій.	<ul style="list-style-type: none"> ▶ → "Чищення барабана", Стор. 41 ▶ Якщо ви не використовуєте прилад, залиште дверцята і кювету для пральних засобів відкритими, щоб рештки води висохли.

Екстрене розблокування

Щоб вийняти білизну, наприклад після збою електроживлення, можна розблокувати дверцята вручну.

Розблокування дверцят

Вимога: "Помпа для прального розчину порожня." → Стор. 43

1. **УВАГА!** Вода, що витікає, може спричинити збитки.

▶ Не відкривайте дверцята, поки через скло видно воду.

За допомогою інструмента потягніть вниз елемент для екстреного розблокування та відпустіть його.

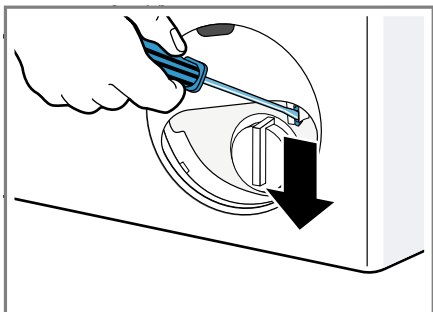

✓ Замок дверей розблокований.

2. Вставте дверцята для технічного обслуговування і зафіксуйте.

3. Закрийте сервісну кришку.

Транспортування, зберігання й утилізація

Тут ви дізнаєтеся, як підготувати прилад до транспортування й зберігання. Крім того, ви дізнаєтеся, як утилізувати старі прилади.

Демонтаж приладу

1. Закрийте водопровідний кран.

2. → "Спорожнення шланга подачі води", Стор. 46.

3. Вимкніть прилад.

4. Вийміть мережевий штекер приладу із розетки.

5. Злийте залишки прального розчину.

→ "Прочистіть помпу для прального розчину", Стор. 43

6. Зніміть шланги.

Встановлення транспортних кріплень

Зафіксуйте прилад для транспортування за допомогою транспортних кріплень, щоб уникнути пошкодження.

1. Зніміть 4 заглушки для отворів.

– За потреби використовуйте викрутку, щоб зняти заглушки для отворів.

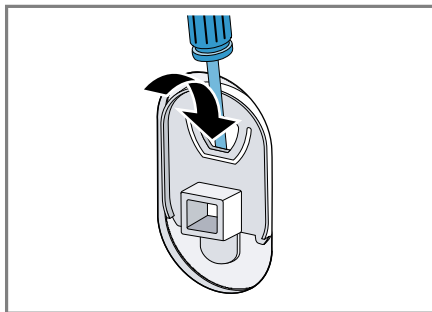

Збережіть заглушки для отворів для подальшого використання.

2. Вставте 4 гільзи.

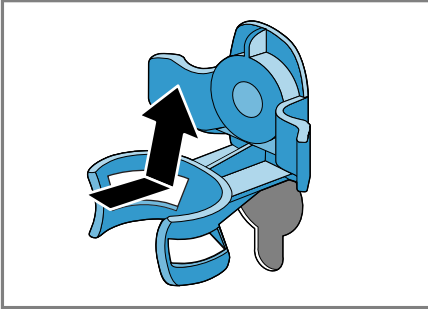

3. Вставте всі гвинти 4 транспортних кріплень і трохи затягніть.

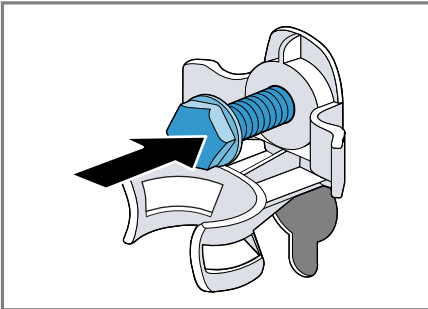

4. Вставте мережний кабель у кріплення ① і затягніть всі 4 гвинти транспортних кріплень гайковим ключем SW13 ②.

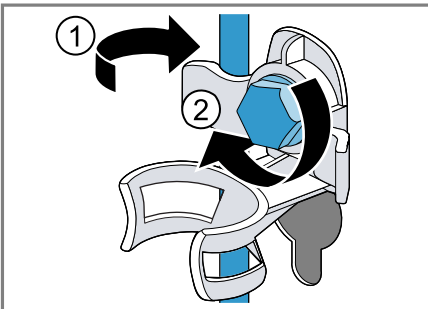

5. Вставте шланг у кріплення.

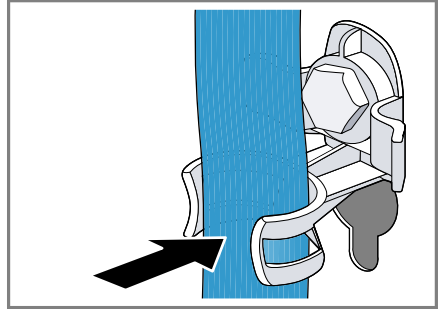

Повторна підготовка приладу до роботи

1. Зніміть транспортні кріплення.
 2. Налийте у кювету для пральних засобів II прибл. 1 літр води.
 3. Запустіть програму **Злив** .
- ✓ Пральний засіб не повинен потрапити до каналізації під час наступного прання.

Утилізація старих приладів

Екологічна утилізація дає змогу повторно використовувати цінну сировину.

УВАГА! **Небезпека шкоди здоров'ю!**

Діти можуть зачинитися в приладі й потрапити в небезпечну для життя ситуацію.

- ▶ Не встановлюйте прилад за дверима, які блокують і ускладнюють відчинення дверцят приладу.
- ▶ Виводячи прилад з експлуатації, від'єднайте мережвий штекер мережного кабелю, а потім переříжте мережний кабель та зламайте замок дверцят приладу, щоб дверцята більше не закривалися.

1. Витягніть штепсельну вилку кабелю живлення.
2. Переріжте кабель живлення.
3. Утилізуйте прилад екологічним способом.



Цей прилад марковано згідно положень європейської Директиви 2012/19/EU стосовно електронних та електроприладів, що були у використанні (waste electrical and electronic equipment - WEEE). Директивою визначаються можливості, які є дійсними у межах Європейського союзу, щодо прийняття назад та утилізації бувших у використанні приладів.

Сервісні центри

Якщо виникнуть запитання щодо застосування, ви не зможете власноруч усунути несправність приладу або знадобиться ремонт, зверніться до нашого сервісного центру.

Багато проблем можна усунути самостійно, керуючись інформацією про усунення несправностей у цій інструкції або на нашому сайті. Якщо це не вдасться, зверніться до нашого сервісного центру.

Ми знайдемо, як розв'язати вашу проблему, і докладемо зусиль, щоб уникнути непотрібного виїзду майстра.

Ми подбаємо про те, щоб ваш прилад відремонтували за допомогою оригінальних запчастин кваліфіковані спеціалісти — як у гарантійному випадку, так і після закінчення дії гарантії.

З міркувань безпеки ремонтувати прилад дозволено тільки фахівцям. Гарантія втрачає чинність, якщо з

приладом виконували ремонтні роботи або якісь інші маніпуляції особи, що їх ми на це не вповноважували, а також якщо наші прилади хтось устаткував запчастинами, додатками й приладдям, що не є оригінальними частинами, і цим самим спричинив несправність. Важливі для безпеки оригінальні запасні частини, що відповідають Директиві ЄС щодо екологічного проектування, можна придбати в нашій сервісній службі впродовж щонайменше 10 років з моменту виходу приладу на ринок Європейського економічного простору.

Зуваження: Робота сервісного центру в гарантійних випадках безкоштовна.

Докладніші відомості про термін і умови гарантії у вашій країні можна отримати в сервісній службі, у дилера й на нашому сайті.

Звертаючись до сервісного центру, назвіть номер виробу (E-Nr.) і заводський номер (FD) приладу. Контактні дані сервісного центру можна знайти в долученому довіднику або на нашому сайті.

Номер виробу (E-Nr.) і заводський номер (FD)

Номер виробу (E-Nr.) і заводський номер (FD) приладу наведено на заводській табличці.

Залежно від моделі фірмова табличка розташована:

- на внутрішньому боці дверцят.
- на внутрішньому боці сервісної кришки.
- на задньому боці приладу.

Щоб мати змогу швидко знайти відомості про прилад і телефонний номер сервісного центру, ці дані можна записати.

Технічні характеристики

Тут ви знайдете цифри й факти про свій прилад.

Висота приладу	85,0 см
Ширина приладу	60,0 см
Глибина приладу	55,0 см
Вага	65 - 70 кг ¹
Максимальний об'єм завантаження	7 кг
Напруга в мережі	220 - 240 В, 50 Гц
⚡ Мінімальний струм спрацьовування запобіжника	10 А
Номінальна потужність	2300 Вт
Споживана потужність	<ul style="list-style-type: none"> ■ У вимкненому стані: 0,12 Вт ■ В увімкненому стані: 0,50 Вт
Тиск води	<ul style="list-style-type: none"> ■ Мінімум: 100 кПа (1 бар) ■ Максимум: 1000 кПа (10 бар)
Довжина шланга подачі води	150 см
Довжина шланга відведення води	150 см
Довжина мережного кабелю	160 см
Максимальна висота насоса	100 см
Мінімальна висота насоса	60 см
¹ Залежно від комплектації приладу	

Детальнішу інформацію про вашу модель можна знайти в Інтернеті за адресою [https://energylabel.bsh-](https://energylabel.bsh-group.com)

group.com¹. Ця веб-адреса посилається на офіційну європейську базу даних виробів EPREL, веб-адреса якої не була опублікована на момент друку. Дотримуйтесь інструкцій щодо пошуку моделі. Ідентифікатор моделі — це символи перед косою рискою в номері виробу (E-Nr.) на паспортній табличці. Крім того, ви можете знайти ідентифікатор моделі в першому рядку наклейки з інформацією про енергоспоживання згідно зі стандартами ЄС.

¹ Чинне тільки для країн Європейського економічного співтовариства



Thank you for buying a Bosch Home Appliance!

Register your new device on MyBosch now and profit directly from:

- **Expert tips & tricks for your appliance**
- **Warranty extension options**
- **Discounts for accessories & spare-parts**
- **Digital manual and all appliance data at hand**
- **Easy access to Bosch Home Appliances Service**

Free and easy registration – also on mobile phones:

www.bosch-home.com/welcome



Looking for help? You'll find it here.

Expert advice for your Bosch home appliances, help with problems or a repair from Bosch experts.

Find out everything about the many ways Bosch can support you:

www.bosch-home.com/service

Contact data of all countries are listed in the attached service directory.

Robert Bosch Hausgeräte GmbH

Carl-Wery-Straße 34

81739 München

GERMANY

www.bosch-home.com



9001581484 (000814)

uk