

**Serie | 4, Индукционная варочная поверхность с интегрированной вытяжкой, 60 см  
PIE611B15E**

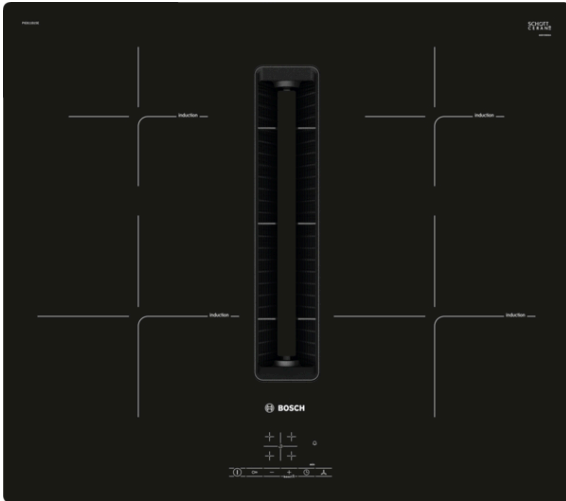

- **TouchSelect:** выбор нужной зоны нагрева и уровня мощности.
- **Функция PowerBoost:** до 50% больше мощности для более быстрого нагрева.
- **QuickStart:** месторасположение посуды определяется автоматически и вы можете сразу выставлять необходимый уровень мощности.
- **Функция Перезапуска:** если что-то выкипит и зальет варочную поверхность, то она автоматически отключится и сохранит последние выбранные настройки.
- **Таймер с функцией выключения:** отключение выбранной зоны приготовления по истечении заданного времени.

**Технические особенности**

Навание продукта/продуктовая группа : Керамическая зона приготовления

Тип конструкции : Встраиваемый

Источник питания : Электрика

Необходимые размеры ниши для встраивания (ВхШхГ) : 223 x 560-560 x 490-490 mm

Ширина прибора : 592 mm

Размеры : 223 x 592 x 522 mm

Размеры прибора в упаковке (ВхШхГ) : 430 x 690 x 670 mm

Вес нетто : 23,8 kg

Общий вес : 27,9 kg

Индикатор остаточного тепла : Раздельный

Расположение панели управления : Фронтальная панель управления

Материал поверхности : Керамика

Цвет поверхности : Черный

Сертификаты соответствия : CE, VDE

Длина кабеля электропитания : 110 cm

Чугунные конфорки : No

Нагрев с ускорением : Все

Мощность нагревательного элемента (кВт) : 2.2 kW

Мощность 3-го нагревательного элемента (кВт) : 1.4 kW

Мощность 5-го нагревательного элемента (кВт) : 1.4 kW

Мощность 3-го нагревательного элемента (кВт в усиленном режиме) : [2.2] kW

Максимальная мощность отвода воздуха : 500 m<sup>3</sup>/h

Режим усиления рециркуляции воздуха : 600.0 m<sup>3</sup>/h

Макс. мощность рециркуляции воздуха : 555 m<sup>3</sup>/h

Режим усиления отвода воздуха : 622 m<sup>3</sup>/h

Уровень шума : 69 дБ (А) при 1 пВт

Фильтр от запахов : No

Рабочий режим : Изменяется, переустанавливается

Задержка отключения : 30 min

Мощность подключения к электросети : 7400 W

Напряжение : 220-240/380-415 V

Частота : 50; 60 Hz

Основной цвет прибора : Черный

Сертификаты соответствия : CE, VDE

Длина кабеля электропитания : 110 cm

Необходимые размеры ниши для встраивания (ВхШхГ) : 223 x 560-560 x 490-490 mm

Размеры : 223 x 592 x 522 mm

Размеры прибора в упаковке (ВхШхГ) : 430 x 690 x 670 mm

Вес нетто : 23,8 kg

Общий вес : 27,9 kg



4 242005 250288

## **Serie | 4, Индукционная варочная поверхность с интегрированной вытяжкой, 60 см PIE611B15E**

### **Интегрированная система вентиляции**

- Индукционная варочная поверхность с полностью встроенной высокопроизводительной вытяжкой
- Подходит для конфигурации вытяжки по воздуховоду или в режиме рециркуляции (вкл. Дифференцированные программные режимы). Нужны соответствующие обязательные монтажные принадлежности:
  - - HEZ9VEDU0 (для отвода воздуха через воздуховод)
  - - HEZ9VRPDO для полной и частичной рециркуляции с фильтрами для устранения запахов cleanAir.
  - HEZ9VRUD0 стартовый комплект для рециркуляции в системе воздуховодов с фильтрами устранения запаха cleanAir.
- Эстетически интегрированная конструкция воздухозаборника с термостойким стеклокерамическим элементом для свободного перемещения и размещения посуды.
- Автоматическое включение системы вентиляции при использовании зоны приготовления.
- Автоматическое отсроченное отключение после окончания приготовления для устранения оставшихся запахов (при заданном уровне ультразвукового вентилятора, 12 мин при вытяжке с воздуховодом, 30 мин при вытяжке с рециркуляцией, можно выключить вручную).
- Легко снимаемый и легко очищаемый жироулавливающий фильтр и сборник жидкости:
  - Удобное снятие устройства одной рукой с помощью стеклокерамической ручки.
  - Интегрированные, высокопроизводительные и широкие жиропоглощающие фильтры из нержавеющей стали. Состоят из 12 фильтрующих слоев и одного черного верхнего слоя для лучшего дизайна. Эффективность фильтрации жира 94 %.
  - Все части легко чистятся, устойчивы к температуре и пригодны для мытья в посудомоечной машине.
  - Мощная дренажная система на случай разлива, если в емкости будет более 200 мл жидкости.
  - Дополнительная защитная емкость для жидкости объемом 700 мл для более серьезных аварийных ситуаций. Можно мыть в посудомоечной машине. Легко достается и снимается снизу.
  - Водонепроницаемая воздуховодная система.
- Продуктивность вентиляционной системы:
  - Мощность вытяжки при рециркуляции (по EN 61591): мин. стандартная настройка 276 , макс. стандартная настройка 460 , макс. Boost / - Интенсивная настройка 600.
  - Уровень шума при работе вытяжки через воздуховод (Уровень звуковой мощности в соответствии с EN 60704-3): мин. стандартная настройка 61 ДБ при 1 пВт, макс.

стандартная настройка 69 ДБ при 1 пВт, макс. Boost-/ Интенсивная настройка 74 ДБ при 1 пВт.

- - Класс энергоэффективности: B (среди возможных классов энергоэффективности от A +++ до D).
- - Гидродинамическая эффективность: A .
- - Среднее потребление электроэнергии: 57 .
- - Класс эффективности фильтрации жира: B .
- - Срок службы: 360 часов приготовления (без регенерации, необходимо менять фильтр).

**Serie | 4, Индукционная варочная поверхность с интегрированной вытяжкой, 60 см  
PIE611B15E**

measurements in mm

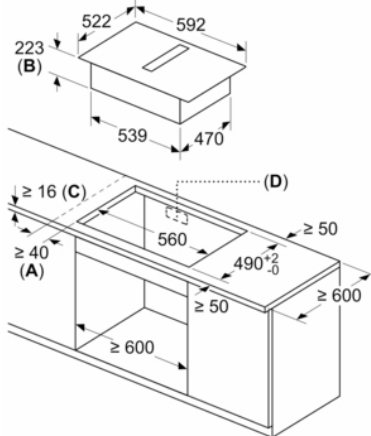

- A:** Minimum distance from the hob cut-out to the wall
- B:** Recessing depth
- C:** The worktop into which the hob is installed must withstand loads of approx. 60kg; suitable substructures must be used if required

Measurements in mm

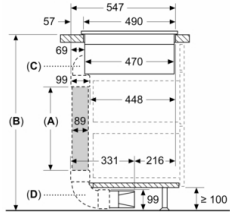

- A:** Tube length
- B:** Kitchen height
- C:** 90° S-size bows
- D:** 90° L-size bows

The installer has to select the tube length and if necessary cut it according to the kitchen height

A	B
500	≤ 990
1000	> 990

measurements in mm

Front view – unit cut-out for unducted recirculation

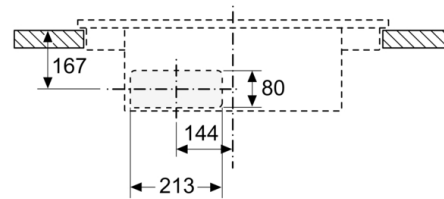

measurements in mm

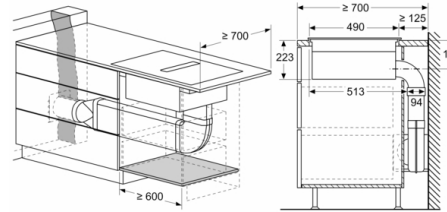

measurements in mm

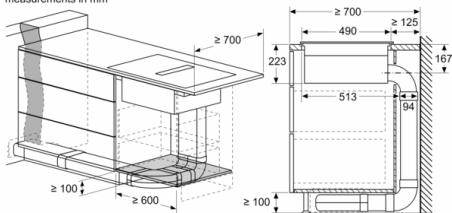

measurements in mm

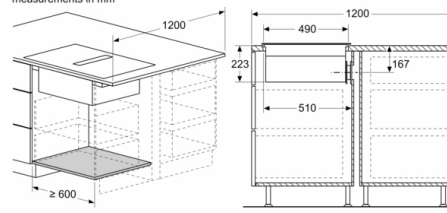

**Serie | 4, Индукционная варочная поверхность с интегрированной вытяжкой, 60 см  
PIE611B15E**

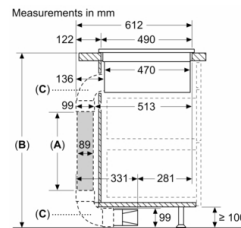
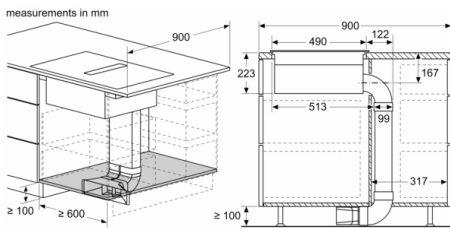

A: Tube length  
B: Kitchen height  
C: 90° L-size bows

The installer has to select the tube length and if necessary cut it according to the kitchen height

A	B
500	≤ 960
1000	> 960

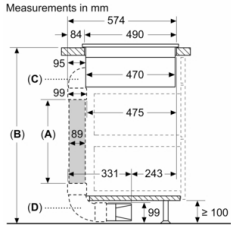

A: Tube length  
B: Kitchen height  
C: 90° M-size bows  
D: 90° L-size bows

The installer has to select the tube length and if necessary cut it according to the kitchen height

A	B
500	≤ 940
1000	> 940

measurements in mm  
Front view

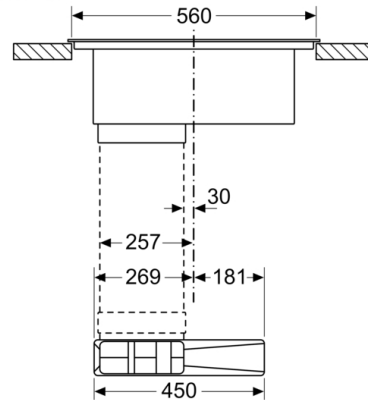

measurements in mm  
Front view

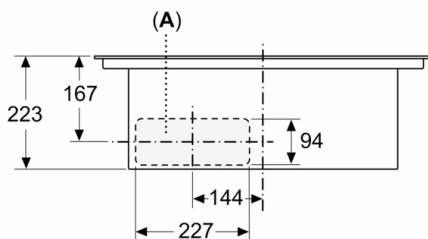

measurements in mm

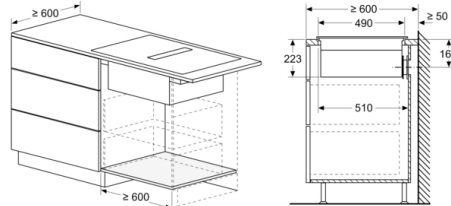

A: Connected directly at the rear

**Serie | 4, Индукционная варочная  
поверхность с интегрированной  
вытяжкой, 60 cm  
PIE611B15E**

measurements in mm  
Side view

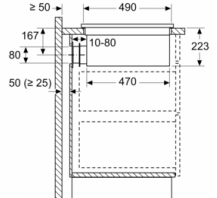

When installing directly at outer walls that are non-insulated ( $\mu \geq 0.5 \text{ W/m}^2\text{°C}$ ), we recommend to use partially or fully ducted recirculation configurations.

measurements in mm

