



ТОТ САМЫЙ
МАГАЗИН

[Все оригинальные аксессуары к вашей технике](#)
[на одной странице](#)

Выбрать



My Cloud™ Mirror (2-е поколение)

Облачный накопитель

Руководство по эксплуатации



Ремонт и поддержка продукции WD

При возникновении неполадок в работе изделия, пожалуйста, не торопитесь его возвращать. Мы всегда готовы помочь вам устранить неполадки самостоятельно. Ответы на большинство технических вопросов можно получить, обратившись к нашей базе знаний или к службе поддержки по электронной почте на сайте <http://support.wd.com>. Если вы не нашли ответа на свой вопрос или предпочитаете общаться со службой поддержки по телефону, позвоните по наиболее удобному для вас номеру из числа приведенных ниже.

На приобретенное вами изделие распространяется 30-дневная бесплатная техническая поддержка по телефону в течение гарантийного срока. Этот 30-дневный период начинается в момент вашего первого обращения в службу технической поддержки WD по телефону. Техническая поддержка по электронной почте предоставляется бесплатно в течение всего гарантийного срока, а наша обширная база знаний доступна ежедневно и круглосуточно. Если вы хотите получать от нас известия о новых возможностях и услугах, зарегистрируйте свое изделие на сайте <http://register.wd.com>.

Ресурсы поддержки в Интернете

Посетите сайт поддержки нашей продукции по адресу <http://support.wd.com>, где вам предоставляются следующие возможности:

- **Файлы** — Загрузить драйверы, программы и обновления для изделий WD.
- **Регистрация** — Зарегистрировать изделие WD, чтобы получать последние обновления и специальные предложения.
- **Гарантийное обслуживание и RMA** — Получить сведения о гарантии, возврате изделий (RMA), состоянии RMA и восстановлении данных.
- **База знаний** — Поиск по ключевым словам или номеру ответа.
- **Установка** — Получить справку в Интернете об установке изделия или программы WD.
- **Сообщество WD** — Общайтесь и обменивайтесь мнениями с другими пользователями WD.
- **Виртуальный центр обучения** — Зайдите сюда, чтобы узнать, как максимально использовать возможности вашего облачного накопителя (<http://www.wd.com/setup>).

Порядок обращения в службу технической поддержки WD

При обращении в компанию WD за технической поддержкой необходимо знать серийный номер своего изделия WD, конфигурацию своего компьютера и версию операционной системы.

Северная Америка

США и Канада,
английский язык 800 275-4932
США,
испанский язык 949 672-7199
Мексика 800.832.4778

Европа (бесплатно)* 00800 ASK4 WDEU
(00800 27549338)

Европа +31 880062100

Ближний Восток +31 880062100

Африка +31 880062100

Россия 8-10-8002-3355011

Азиатско-тихоокеанский регион

Австралия 1 800 42 9861

Китай 800 820 6682 / 400 627 6682

Гонконг +852-3057 9031

Индия 1 800-200 5789 / 1 800-419 5591

Индонезия 001-803-852 3993

Япония 0800-805 7293 / 0120-934 453

Малайзия 1 800-817 477

Филиппины 1 800-1855 0277 / +63-2-395 2319

Сингапур 1 800 608 6008

Тайвань 0800-225 593 / +886-2-8723 1298

* Бесплатные телефоны работают в следующих странах: Австрия, Бельгия, Великобритания, Германия, Дания, Ирландия, Испания, Италия, Нидерланды, Норвегия, Франция, Швейцария, Швеция.

Список телефонов службы поддержки WD в других странах см. на веб-странице <http://support.wdc.com/contact/contact.asp?lang=en>

Регистрация изделия WD

Зарегистрируйте приобретенное вами изделие WD, чтобы получать последние обновления и специальные предложения. Вы можете легко зарегистрировать свой накопитель на сайте <http://register.wd.com> или с помощью программного обеспечения облачного накопителя My Cloud Mirror.

Содержание

Ремонт и поддержка продукции WD	ii
Регистрация изделия WD	iii
1 Важные сведения для пользователя	1
Важные правила техники безопасности	1
Запись сведений об изделии WD	2
2 Общие сведения об изделии	3
О системе	3
Особенности	3
О виртуальном центре обучения	4
Комплект поставки	5
Требования	5
Компоненты изделия	6
Прежде чем приступить к установке	9
Меры предосторожности	9
3 С чего начать	10
Подсоединение устройства	10
С чего начать с программой установки из Интернета	11
Доступ к содержимому	12
4 Дистанционный доступ к вашему облачному накопителю	14
Как разрешить облачный доступ к устройству My Cloud Mirror	14
Как настроить доступ к облаку для пользователя	14
Мобильный доступ к вашим файлам с помощью приложения для мобильных устройств под управлением iOS или Android	16
5 Управление пользователями, группами и общими папками	18
Сведения о пользователях	18
Сведения о группах	26
Сведения об общих папках	29
6 Главное о приборной панели	35
Вызов приборной панели	35
Начальная страница приборной панели	37
Как обратиться за поддержкой	45
Стандартные задачи	47

7	Резервное копирование и восстановление файлов	48
	О резервном копировании	48
	Работа с USB-устройствами и резервное копирование через USB	48
	Дистанционное резервное копирование	51
	Внутреннее резервное копирование	54
	Облачное резервное копирование	56
8	Работа с программами в устройстве My Cloud Mirror	61
	Сведения о приложениях	61
	Работа с программами	61
9	Работа с хранилищем в устройстве My Cloud Mirror	65
	Сведения о хранилище	65
	RAID-массив	65
	Состояние диска	70
10	Воспроизведение и трансляция фильмов, фотоснимков и музыки	72
	Медиасерверы	72
	Хранение медиафайлов	74
	Как включить серверы DLNA и iTunes	74
	Доступ к персональному облачному накопителю с помощью медиаплееров	78
	Доступ к персональному облаку с помощью iTunes	79
11	Настройка параметров	80
	Основные	80
	Сеть	88
	Мультимедиа	96
	Служебные программы	97
	Уведомления	105
	Обновление микропрограммы	108
12	Замена дисков	110
	Как выявить неисправный диск	110
	Замена диска	111
	Восстановление RAID-массива	113
	Возврат жесткого диска WD	113

13	Сведения о гарантии и нормативно-правовом соответствии	114
	Нормативно-правовое соответствие	114
	Сведения о гарантии (для всех регионов, кроме Австралии и Новой Зеландии)	116
	Сведения о гарантии (только для Австралии и Новой Зеландии)	116
	Приложения	119
	Приложение А. Краткое руководство по эксплуатации My Cloud Mirror	119
	Приложение В. Руководство по установке системы Joomla!®	128
	Приложение С. Руководство по установке системы phpBB	132
	Приложение D. Поддерживаемые режимы RAID	137
	Приложение Е. Перенос RAID-массивов	137
	Приложение F. Порядок обновления встроенной программы в безопасном режиме	137
	Приложение G. Технические характеристики	138
	Алфавитный указатель	140

Важные сведения для пользователя

Важные правила техники безопасности
Запись сведений об изделии WD

Важные правила техники безопасности

Это устройство спроектировано и изготовлено так, чтобы обеспечить личную безопасность. Неправильное его использование может привести к поражению электрическим током или возникновению пожара. Средства защиты, реализованные в этом изделии, обеспечат вашу безопасность при условии соблюдения нижеописанных процедур установки, эксплуатации и технического обслуживания.

- Следуйте всем указаниям и предупреждениям, обозначенным на изделии.
- Перед чисткой отсоедините изделие от электророзетки. Не пользуйтесь жидкими или аэрозольными чистящими средствами. Для чистки используйте влажную ткань.
- Не пользуйтесь изделием вблизи каких бы то ни было жидкостей.
- Не ставьте изделие на неустойчивые предметы. Изделие может упасть и серьезно повредиться.
- Не роняйте изделие.
- Не заслоняйте прорези и отверстия на верхнем и нижнем торцах корпуса. Для обеспечения надлежащей вентиляции и надежной работы изделия, а также для его защиты от перегрева эти отверстия не следует перекрывать или заслонять. Кроме того, чтобы избежать перегрева накопителя, необходимо следить за тем, чтобы он находился в вертикальном положении.
- Подключайте изделие только к источникам питания, параметры которых соответствуют его маркировке. Если вам точно не известны параметры электросети, проконсультируйтесь с продавцом изделия или сотрудником вашей местной энергокомпании.
- Не ставьте никаких предметов на шнур питания. Не располагайте изделие в местах, где на шнур питания будут наступать.
- В случае использования удлинителя убедитесь в том, что совокупный номинальный ток всех приборов, подключенных к удлинителю, не превышает номинального тока самого удлинителя. Также убедитесь в том, что совокупный номинальный ток всех приборов, подключенных к электророзетке, не превышает номинала предохранителя.
- Не засовывайте какие бы то ни было предметы вовнутрь изделия через прорези на его корпусе, так как эти предметы могут соприкоснуться с точками, в которых присутствует опасное напряжение, или вызвать короткое замыкание, что может привести к поражению электрическим током или возникновению пожара.
- Отключите изделие от сети и обратитесь за техническим обслуживанием к квалифицированному мастеру, если:
 - Шнур питания или вилка повреждены или изношены.
 - На изделие пролилась жидкость.
 - Изделие попало под дождь или в сырость.

- При соблюдении инструкций по эксплуатации изделие не работает должным образом. Осуществляйте настройку только элементами управления, упомянутыми в руководстве по эксплуатации. Настройка изделия ненадлежащим образом может привести к его повреждению и потребовать значительных затрат труда квалифицированного технического специалиста для восстановления нормального функционирования.
- Изделие уронили или его корпус поврежден.
- Если эксплуатационные характеристики изделия существенно изменились, обратитесь в службу поддержки клиентов компании WD на веб-сайте <http://support.wd.com>.

ВНИМАНИЕ! В устройстве используется литиевая батарея типа CR2032. В случае неправильной замены этой батареи возникает опасность взрыва. Заменяйте её только на такую же или аналогичную батарею рекомендуемого производителем типа. Выбрасывать использованные батареи следует в соответствии с указаниями производителя.

Запись сведений об изделии WD

Для настройки устройства и получения технической поддержки запишите следующие сведения об изделии WD. Сведения об изделии WD указаны на этикетке, размещенной на задней панели устройства.

- Серийный номер
- Артикул модели
- Дата покупки
- Операционная система и программы

Общие сведения об изделии

- [О системе](#)
- [Особенности](#)
- [О виртуальном центре обучения](#)
- [Комплект поставки](#)
- [Компоненты изделия](#)
- [Требования](#)
- [Компоненты изделия](#)
- [Меры предосторожности](#)

О системе

Итак, ваше собственное облако. Централизованно храните все свои файлы под двойной защитой и обращайтесь к ним с компьютеров, планшетов и смартфонов откуда угодно. Облачный накопитель My Cloud™ Mirror™ может одновременно работать с несколькими операционными системами, например Windows и Mac OS на компьютерах, а также iOS и Android на мобильных устройствах.

Особенности

Персональная облачная система для ваших медиа и других файлов —

В отличие от облачной системы общего пользования, на устройстве My Cloud Mirror можно централизованно и очень надежно хранить все свои материалы в домашней сети, а не на чужом сервере. Никакой отправки своих файлов неизвестно куда. Никакой абонентской платы. Никаких ограничений. Только молниеносное быстрое действие двух дисков для вашей скоростной цифровой жизни.

Централизованный двухдисковый накопитель для медиакolleкции вашей семьи — Централизованно и защищенно храните и упорядочивайте все фотоснимки, видеоролики, мелодии и важные документы своей семьи в своей домашней сети.

Доступ откуда угодно — Воспроизводите свои фотоснимки, видеоролики, мелодии и другие файлы откуда угодно на ПК, Mac®, планшете или смартфоне. Благодаря бесплатным программам WD ваше персональное облако всегда будет с вами.

Зеркальная запись для защиты данных — В заводской конфигурации диски объединены в массив зеркальной записи (RAID 1), в котором на одном диске хранятся все данные, а на другом — их дубликаты. Теперь вы можете быть вдвое спокойнее, потому что ваши данные защищены вдвое надежнее.

Автоматическое резервное копирование со всех ваших компьютеров — Без труда сохраняйте резервные копии файлов со всех компьютеров типа PC и Mac в своем доме. С программой WD SmartWare™ Pro пользователи ПК могут сами выбирать, когда, куда и как сохранять резервные копии файлов. Пользователи компьютеров Mac могут использовать все возможности программы резервного копирования Apple® Time Machine® для того, чтобы защитить свои данные.

Дистанционное резервное копирование — Защитите свои файлы путем дистанционного резервного копирования на другое устройство My Cloud Mirror, облачного резервного копирования, либо резервного копирования через LAN или WAN.

Увеличение емкости планшета и смартфона — Отправляйте фотоснимки и видеоролики сразу в свою персональную облачную систему откуда угодно.

Подключение к Dropbox™ и другим службам — Легко обменивайтесь файлами между своим персональным облаком, Dropbox и другими общедоступными облачными службами с помощью бесплатных программ WD My Cloud.

Увеличение емкости вашей персональной облачной системы — Просто подсоедините совместимый USB-накопитель к одному из двух портов расширения USB 3.0 на устройстве My Cloud Mirror и моментально увеличьте емкость своей системы.

Ускорение передачи и трансляции файлов — Интерфейс Gigabit Ethernet и процессор с частотой 1,3 ГГц ускоряют передачу и трансляцию файлов.

Свободу медиафайлам! — Легко транслируйте свои видеоролики, фотоснимки и мелодии на сетевые телевизоры, медиаплееры, игровые приставки и другие устройства, сертифицированные DLNA®. Поскольку устройство My Cloud Mirror оснащено сервером iTunes®, вы можете легко транслировать музыку из своей коллекции на любые компьютеры типа PC или Mac при помощи iTunes.

Защита паролем для конфиденциальности — Ваши файлы всегда в безопасности и полностью под вашим контролем. Каждый пользователь вашей облачной системы может уберечь свои файлы от несанкционированного доступа, защитив их паролем.

Установка за считанные минуты — Разработанные компанией WD веб-интерфейс пользователя и удобный мастер настройки помогают подготовить систему к работе за считанные минуты. Для упрощения этого процесса программа WD автоматически обнаруживает ваш накопитель в сети. Нужна дополнительная помощь? Получить справку по установке устройства My Cloud Mirror и бесплатных программ WD для настольных ПК и мобильных устройств можно на сайте wd.com/setup/wdmycloudmirror.

О виртуальном центре обучения

В виртуальном центре обучения WD содержатся самые актуальные сведения, указания и программы, помогающие использовать возможности облачных накопителей с максимальной отдачей. В этом Интернет-руководстве имеются поэтапные инструкции по настройке дистанционного доступа, резервному копированию файлов, проверке состояния устройства и т.д. Это интерактивный ресурс, наглядно описывающий все этапы установки и эксплуатации устройств My Cloud Mirror. С помощью виртуального Центра обучения вы сможете:

- Узнать об особенностях приобретенного вами облачного накопителя.
- Загрузить последние версии программ для вашего изделия.
- Найти исчерпывающие сведения обо всех функциях вашего изделия, представленные в интерактивной форме.
- Обновить свое изделие при появлении новых функциональных возможностей.
- Пользоваться постоянно функционирующим Интернет-ресурсом без руководства пользователя или компакт-диска.

Комплект поставки

- Облачный накопитель My Cloud Mirror
- Кабель Ethernet
- Сетевой источник питания
- Памятка по установке и настройке



Облачный накопитель
My Cloud Mirror



Сетевой источник
питания*

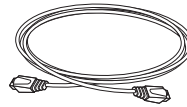

Кабель
Ethernet



Памятка по установке
и настройке

Сведения о дополнительных аксессуарах для данного изделия см. на указанных ниже сайтах.

США	www.shopwd.com или www.wdstore.com
Канада	www.shopwd.ca или www.wdstore.ca
Европа	www.shopwd.eu или www.wdstore.eu
Все остальные	Обращайтесь в службу технической поддержки WD в вашем регионе. Контактную информацию службы технической поддержки можно найти в Базе знаний на сайте http://support.wd.com , Answer ID 1048.

Требования

Операционная система

Windows®

- Windows 10
- Windows 8 или 8.1
- Windows 7
- Windows Vista®

Mac OS X®

- El Capitan (Mac OS X 10.11)
- Yosemite (Mac OS X 10.10)
- Mavericks (Mac OS X 10.9)
- Mountain Lion (Mac OS X 10.8)
- Lion (Mac OS X 10.7)

Примечание. Совместимость зависит от аппаратной конфигурации вашего компьютера и версии операционной системы.

Веб-браузеры

- Internet Explorer с версии 10.0 на поддерживаемых компьютерах под Windows
- Safari с версии 6.0 на поддерживаемых компьютерах под управлением Mac OS
- Firefox с версии 30 на поддерживаемых компьютерах под управлением Windows и Mac OS
- Google Chrome с версии 31 на поддерживаемых компьютерах под управлением Windows и Mac OS

Локальная сеть

- Маршрутизатор или коммутатор (для максимального быстродействия рекомендуется модель с поддержкой Gigabit Ethernet).

Интернет

- Для первоначальной настройки и загрузки программ, а также для дистанционного доступа и работы с мобильными устройствами требуется скоростное соединение с Интернетом.



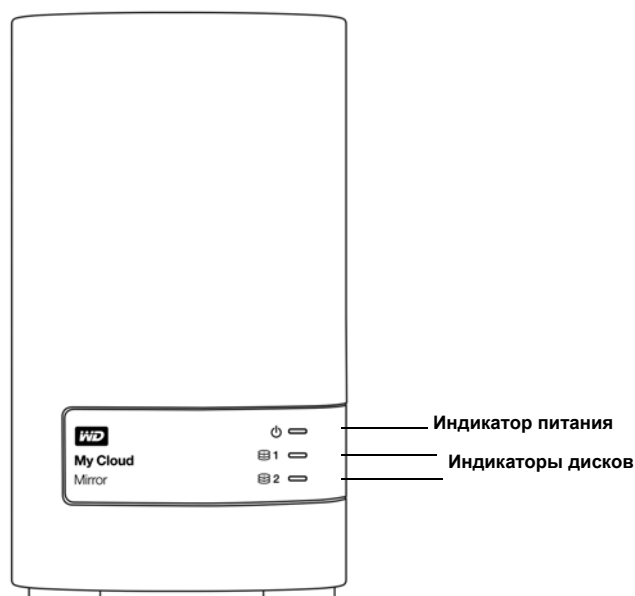

Компоненты изделия

Вид спереди

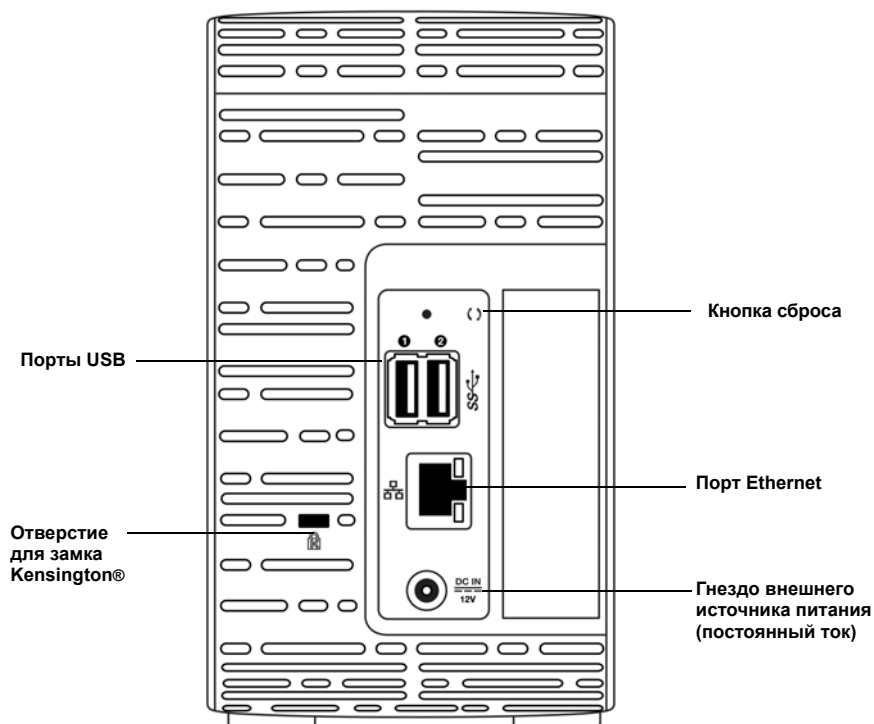

Вид сзади



Компонент	Значок	Описание
Порт Ethernet		Для подключения устройства к локальной сети.
Порт USB 3.0		Для подключения дополнительного USB-накопителя.
Кнопка сброса		Для восстановления заводских настроек: например, имени и пароля администратора устройства.
Гнездо питания		Для подключения устройства к источнику питания, включающемуся в розетку электросети.
Отверстие для замка Kensington		Для защиты от кражи устройство имеет отверстие, в которое входит стандартный замок Kensington на стальном тросике. Подробности на сайте http://www.kensington.com/ .

Индикаторы

Индикатор питания на передней панели

В следующей таблице описываются возможные состояния индикатора на передней панели.

Состояние	Цвет	Вид	Описание состояния
Питание отключено	Не горит	Н/Д	Устройство выключено.
Включение	Синий	Мигает	Устройство включается или выполняется обновление микропрограммы.
Питание включено	Синий	Непрерывно	Устройство включено и готово к работе.
Неисправность системы	Красный	Мигает	Неисправность системы (например, не удалось обновить встроенную программу, система зависла, не работает вентилятор и т. д.).
Ожидание	Синий	Мигает (медленно включается и выключается)	Система находится в режиме ожидания.
Необходимо вмешательство пользователя	Красный	Непрерывно	Устройство включено, но требуется вмешательство пользователя.

Примечание. При установке несовместимых дисков индикатор питания мигает желтым во время включения устройства.

Индикаторы дисков на передней панели

В следующей таблице описываются возможные состояния индикаторов дисков на передней панели.

Функция	Цвет	Вид	Описание функции
Нет диска	Не горит	Н/Д	Диск отсутствует.
Диск присутствует, обращений нет	Синий	Непрерывно	Диск есть, но нет активности.
Диск работает	Синий	Мигает	Диск есть, он активен.
Ошибка диска	Красный	Непрерывно	Неисправность диска.

Примечание. При установке несовместимых дисков индикаторы дисков быстро мигают красным во время включения устройства.

Индикаторы сети (Ethernet) на задней панели

В таблице ниже описываются возможные состояния индикаторов работы сети.

Примечание. Если смотреть на порт Ethernet, то верхний справа — это индикатор работы, а нижний справа — индикатор соединения.

Состояние	Индикатор	Вид	Описание состояния
Соединение разорвано	Соединение	Выкл.	Один из концов кабеля не подключен либо соединение неисправно.
Соединение установлено — 100 Мб/с	Соединение	Желтый	Кабель подключен, и между двумя сторонами канала выполняется обмен данными. Скорость соединения — 100 Мб/с.
Соединение установлено — 1000 Мб/с	Соединение	Зеленый	Кабель подключен, и между двумя сторонами канала выполняется обмен данными. Скорость соединения — 1000 Мб/с.
Соединение неактивно	Действие	Непрерывно	Активный обмен данными не выполняется.
Канал занят	Действие	Мигает	Выполняется активный обмен данными.

Прежде чем приступить к установке

Прежде чем приступить к установке устройства, выберите оптимальное место его расположения. Разместите его в месте, удовлетворяющем следующим требованиям:

- Находится рядом с заземленной электророзеткой
- Чистое и не пыльное
- На устойчивом предмете, не подверженном вибрации
- Хорошо проветривается, вдали от источников тепла, прорези и отверстия на верхнем и нижнем торцах устройства не заслоняются, а также вдали от электромагнитных полей, создаваемых такими электроприборами, как кондиционеры, радио- и телеприемники.

Меры предосторожности

Изделия WD — это высокоточные устройства, требующие бережного обращения при распаковке и установке. Неосторожное обращение, удары и вибрация могут привести к повреждению дисков в устройстве. В процессе распаковки и установки внешнего накопителя соблюдайте следующие меры предосторожности:

- Не толкайте и не роняйте устройство.
- Не передвигайте устройство, когда его питание включено.
- Не используйте это изделие в качестве портативного устройства.
- Не извлекайте оба диска с данными одновременно. В этом случае устройство перестанет реагировать на ваши действия.

С чего начать

Подсоединение устройства

С чего начать с программой установки из Интернета

Доступ к содержимому

Установить облачный накопитель My Cloud Mirror просто. Достаточно его распаковать, подключить и дождаться, когда индикатор питания на передней панели начнет непрерывно светиться синим цветом. После этого настройте систему, выполнив действия, указанные в разделе «С чего начать с программой установки из Интернета» на странице 11.

Сведения о том, как безопасно завершить работу устройства и отсоединить его, см. в разделе «Служебные программы» на странице 97.

Подсоединение устройства

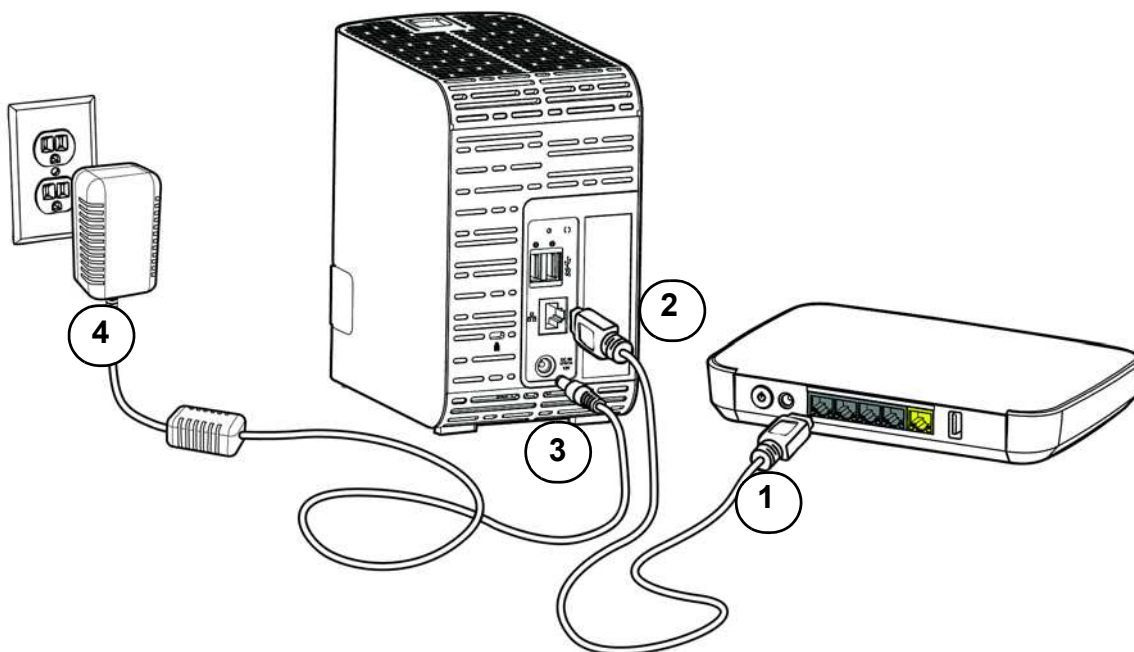

Чтобы подключить облачный накопитель My Cloud Mirror к локальной сети у себя дома или в небольшом офисе, выполните указанные ниже действия.

Внимание! С целью избежать перегрева устройства, установите его вертикально, как показано на рисунке выше, чтобы прорези и отверстия на верхнем и нижнем торцах устройства не заслонялись. В случае перегрева устройство безопасно завершит свою работу. Выполнение всех текущих операций будет прервано. Это может привести к утрате данных.

Внимание! Чтобы обеспечить оптимальное быстродействие, рекомендуем использовать комплектный кабель Ethernet.

1. Подключите один конец входящего в комплект поставки кабеля Ethernet непосредственно в порт маршрутизатора или сетевого коммутатора.
2. Другой конец кабеля подключите к порту Ethernet на задней панели устройства My Cloud.
3. Подключите шнур источника питания к соответствующему разъему на задней панели устройства.
4. Включите источник питания в розетку электросети. Питание устройства включится автоматически.

Внимание! Прежде чем приступить к настройке устройства My Cloud Mirror, дождитесь, пока он полностью включится (это занимает примерно три минуты). Устройство будет готово к работе, когда индикатор питания перестанет мигать и начнет светиться синим.

5. Когда индикатор питания начнет светиться синим цветом, перейдите к разделу «С чего начать с программой установки из Интернета» ниже.

С чего начать с программой установки из Интернета

С помощью программы установки из Интернета можно легко подключить это устройство к домашней сети или сети в небольшом офисе. Выполните указанные ниже действия, чтобы загрузить и выполнить программу установки из Интернета, обнаружить свое устройство и начать его использовать.

Подключение к сети и создание персональной облачной системы

1. В адресной строке веб-браузера введите <http://mycloud.com/setup>. Отобразится страница приветствия.

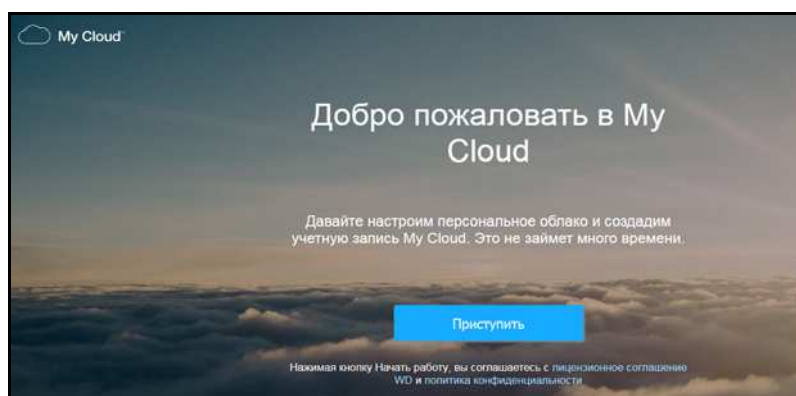

2. На странице приветствия щелкните **Приступить**. Программа установки начнет поиск устройства My Cloud. После обнаружения устройства отобразится экран со сведениями о нем, включая IP- и MAC-адрес устройства.
3. Следуйте инструкциям на экране, чтобы настроить устройство и установить программу WD Sync.
4. По завершении настройки и установки программы WD Sync отобразится окно со списком чаще всего используемых папок на вашем компьютере. Выберите папки на компьютере, которые необходимо синхронизировать с устройством My Cloud, и нажмите **Далее**.

5. Настройка программы WD Sync завершена. Нажмите **Заккрыть**, чтобы выйти из программы настройки WD Sync.

Примечание. Ярлык WD Sync может находиться в разделе «Отображать скрытые значки» на панели задач.

Доступ к содержимому

Для получения доступа к содержимому из любого места лучше всего использовать веб-сайт MyCloud.com. Тем не менее если вам необходимо получать доступ к содержимому через локальную сеть, My Cloud Mirror может обмениваться данными с компьютерами Windows и Mac.

В папке Public на устройстве My Cloud Mirror находятся вложенные папки Shared Music, Shared Pictures и Shared Videos. В этих папках содержатся файлы, скопированные вами на устройство, и резервные копии файлов, сохраненные с компьютера или подключенного USB-накопителя.

Примечание. В этих папках могут находиться файлы любых типов.

Подсоединив устройство My Cloud Mirror (см. «Подсоединение устройства» на странице 10), выполните указанные ниже действия, чтобы получить доступ к его содержимому.

ЕСЛИ у вас операционная система...	ТО...
Windows 10, Windows 8 или 8.1	<ol style="list-style-type: none"> 1. На начальной странице наберите Компьютер. 2. Выберите Компьютер. 3. На левой панели выберите Сеть. 4. Дважды щелкните устройство My Cloud Mirror и найдите папку Public на устройстве. 5. Дважды нажмите на значок папки Public. Отобразятся значки вложенных папок Shared Music, Shared Pictures и Shared Videos. Теперь вы можете работать с медиафайлами в соответствующих папках при помощи Проводника Windows.
Windows Vista или Windows 7	<ol style="list-style-type: none"> 1. Нажмите кнопку  (или Пуск) и последовательно выберите пункты Компьютер > Сеть > Устройство My Cloud, а затем, если необходимо, введите ваши учетные данные для общей папки. Отобразятся общая папка Public и личные папки устройства. 2. Дважды нажмите на значок папки Public. Отобразятся значки вложенных папок Shared Music, Shared Pictures и Shared Videos. Теперь вы можете работать с медиафайлами в соответствующих папках при помощи Проводника Windows.

ЕСЛИ у вас операционная система...	ТО...
Mac OS X (Mavericks, Mountain Lion, Lion)	<ol style="list-style-type: none"> 1. В разделе «Общий доступ» на боковой панели Finder выберите устройство My Cloud Mirror. 2. Если отобразится страница авторизации, введите имя пользователя и пароль или выберите пункт Как гость, а затем нажмите кнопку Подключиться. Откроется общая папка Public. 3. Дважды нажмите на значок папки Public. Отобразятся вложенные в неё папки: Shared Music, Shared Pictures и Shared Videos. Теперь вы можете перетаскивать файлы в общие папки при помощи Finder. 4. Если необходимо, чтобы значок общего накопителя постоянно отображался на рабочем столе, создайте его псевдоним. Это можно сделать одним из двух способов: <ul style="list-style-type: none"> Примечание. Прежде чем создавать псевдоним, последовательно выберите пункты Finder > Настройки > Основные настройки и установите флажок Подключенные серверы. - Щелкните объект, для которого необходимо создать псевдоним (например, Shared Music), и не отпускайте кнопку мыши. Далее, удерживая нажатыми клавиши Cmd и Option, перетащите выбранный объект туда, где необходимо создать его псевдоним. В результате вместо перемещения объекта на новом месте будет создан его псевдоним. — или — - Щелкните правой кнопкой мыши объект, для которого необходимо создать псевдоним (например, Shared Music), и последовательно выберите пункты Файл > Создать псевдоним.

Как назначить букву диска папке Public (в Windows)

Чтобы назначить общей папке Public на устройстве My Cloud Mirror букву диска для быстрого доступа к ней, выполните указанные ниже действия.

1. В разделе «Сеть» Проводника Windows выберите **WDMYCLOUDMIRROR**.
2. Щелкните правой кнопкой мыши папку Public и в появившемся меню выберите пункт **Подключить сетевой диск**.
3. В раскрывающемся списке **Диск** выберите одну из доступных букв.
4. Установите флажок **Восстанавливать при входе в систему**.
5. Нажмите **Готово**. Общая папка Public теперь подключена как сетевой диск.

Дистанционный доступ к вашему облачному накопителю

[Как разрешить облачный доступ к устройству My Cloud Mirror](#)

[Как настроить доступ к облаку для пользователя](#)

[Мобильный доступ к вашим файлам с помощью приложения для мобильных устройств под управлением iOS или Android](#)

Персональная облачная система — это когда ваши файлы надежно хранятся под вашим контролем у вас дома. В отличие от облачных систем общего пользования, персональная облачная система дает вам возможность централизованно и надежно хранить все свои материалы в домашней сети. Обменивайтесь файлами, транслируйте медиа и обращайтесь к своим материалам с компьютеров типа PC или Mac и с мобильных устройств, где бы вы ни были. Никакой абонентской платы. Без отправки своих файлов неизвестно куда. Надежно храните свои фильмы, музыку, фотоснимки и другие файлы дома, всегда держите их под рукой.

В данной главе рассказывается, как настроить устройство My Cloud Mirror для дистанционного доступа. Кроме того, в ней приведены примеры использования некоторых из множества возможностей устройства.

Как разрешить облачный доступ к устройству My Cloud Mirror

Прежде чем начать пользоваться дистанционным доступом к устройству My Cloud Mirror, в настройках устройства необходимо разрешить облачный доступ (по умолчанию он разрешен). Сведения о том, как узнать, разрешен ли дистанционный доступ к устройству My Cloud Mirror, и проверить состояние соединения для дистанционного доступа, см. в разделе [«Доступ к облаку» на странице 83](#).

Как настроить доступ к облаку для пользователя

После того как вы разрешите дистанционный доступ к устройству My Cloud Mirror, выполните указанные ниже действия, чтобы настроить облачный доступ для пользователей этого устройства.

1. На панели навигации щелкните значок **Доступ к облаку**.

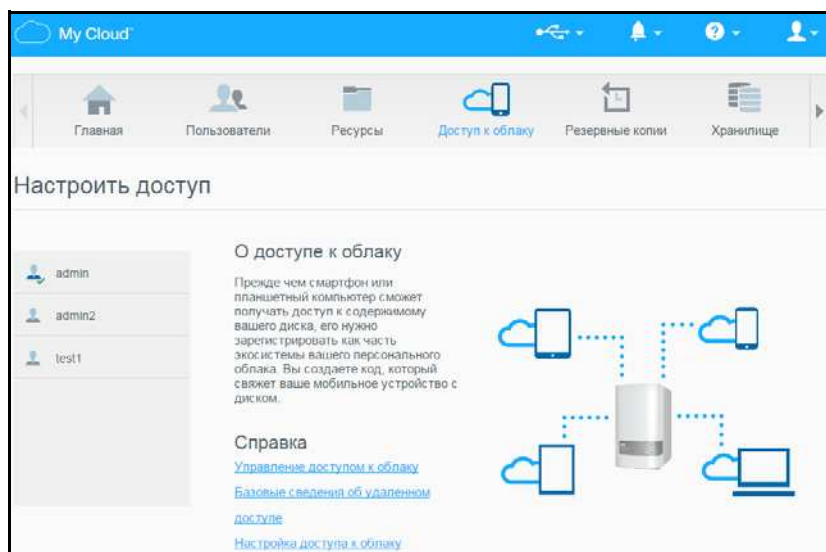

2. На левой панели выберите пользователя, для которого необходимо настроить доступ к облаку.

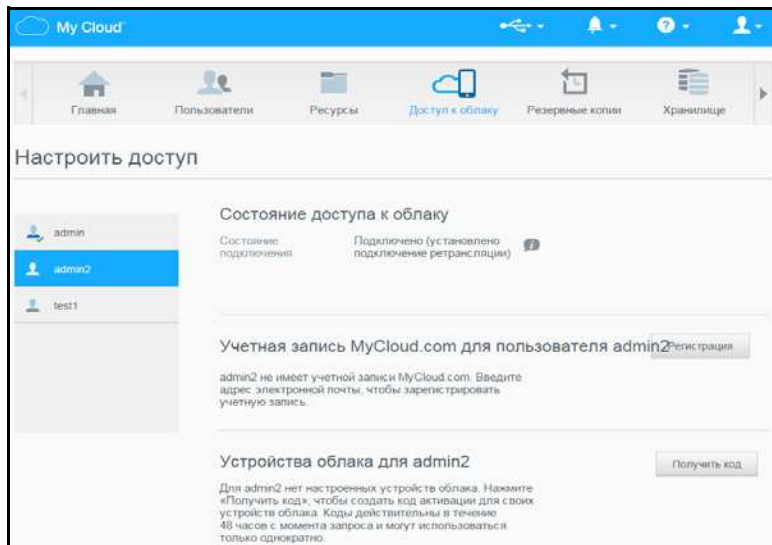

3. В разделе Учетная запись MyCloud.com для <имя_пользователя> нажмите кнопку **Регистрация**.
4. Введите адрес электронной почты этого пользователя. На этот адрес будут отправляться запросы подтверждения и указания по установке и активации пароля для облачного доступа.
5. Нажмите **Сохранить**.

Чтобы создать код активации для мобильного устройства пользователя, выполните указанные ниже действия.

Внимание! Коды действительны в течение 48 часов с момента создания и могут быть использованы только однократно.

1. В разделе «Облачные устройства для <имя_пользователя>» в нижней части экрана нажмите **Получить код**. Вам понадобится создать по одному коду для каждого из мобильных устройств и приложений, которые требуется активировать. В диалоговом окне отобразится код активации, а также дата и время окончания срока его действия.

Примечание. Обязательно запишите созданные коды активации.

2. Нажмите **ОК**. После того как вы используете эти коды, на странице «Настройка доступа» отобразятся облачные устройства, к которым этому пользователю теперь разрешен доступ, наряду с соответствующими кодами активации.

Мобильный доступ к вашим файлам с помощью приложения для мобильных устройств под управлением iOS или Android

С помощью программы My Cloud для мобильных устройств вы можете получать доступ ко всему содержимому своей персональной облачной системы с любого устройства.

Программа My Cloud для мобильных устройств

Освободите драгоценное пространство на своем мобильном устройстве: напрямую отправляйте фотоснимки и видеозаписи на свой персональный облачный накопитель, а затем обращайтесь к ним и обменивайтесь ими в защищенном режиме.

Программа My Cloud для мобильных устройств позволяет легко пересылать файлы между персональным облаком, Dropbox™ и другими общедоступными облачными службами.

С помощью программы My Cloud для мобильных устройств вы можете выполнять указанные ниже действия.

- Открывать и просматривать важные файлы, хранящиеся на вашем устройстве My Cloud Mirror, откуда угодно, не копируя их на свое мобильное устройство.
- Показывать фотоснимки, хранящиеся на вашем устройстве My Cloud Mirror.
- Подключаться с планшета или смартфона к другим облачным службам: например, Dropbox.
- Транслировать и воспроизводить музыку и фильмы, хранящиеся на вашем устройстве My Cloud Mirror.

Примечание. Качество трансляции видеоматериалов выше при подключении через локальную сеть или через Wi-Fi. На трансляцию через WAN влияет ограничение скорости передачи данных от абонента, установленное вашим провайдером домашнего Интернета.

- Показывать презентации с планшетов под управлением iOS и Android. Программа My Cloud поддерживает большинство популярных форматов файлов, например документы Microsoft Word, таблицы Microsoft Excel и презентации PowerPoint.

Подробнее о возможностях программы и о том, как ею пользоваться, читайте в Справке, на странице «Помогите мне» и в Полезных советах в программе My Cloud для мобильных устройств, а также на сайте <http://mycloud.com/learn>.

Примечание. Программа My Cloud позволяет перенести файлы из вашего персонального облака на планшет, смартфон или другое портативное устройство под управлением Google Android или Apple iOS. My Cloud выводит удобный список файлов, хранящихся на устройстве My Cloud Mirror, и позволяет воспроизводить и просматривать их при помощи выбранных вами программ. О том, файлы каких форматов поддерживает ваше мобильное устройство, читайте в его руководстве по эксплуатации.

Требования

- Облачный накопитель My Cloud Mirror с последней версией встроенной программы, подключенный к Интернету.
- Для доступа к облачным службам необходима программа My Cloud для мобильных устройств и действующая учетная запись Dropbox, Google Drive или OneDrive™.
- Устройство iPhone или iPad с ОС iOS 7.0 или более поздней версии.
- Смартфон или планшет с ОС Android 4.0 или более поздней версии.

Установка программы My Cloud для мобильных устройств

Загрузите программу My Cloud для мобильных устройств из магазина Apple App Store или Google Play и установите её на мобильное устройство.

Управление пользователями, группами и общими папками

[Сведения о пользователях](#)

[Сведения о группах](#)

[Сведения об общих папках](#)

Сведения о пользователях

Администратор — как правило, владелец устройства, отвечает за его настройку. Так как вы — владелец устройства My Cloud Mirror, то у вас есть специальная учетная запись пользователя с правами администратора. Используя эти права, можно настраивать устройство в соответствии со своими потребностями и добавлять других пользователей в свое персональное облако. Вы также можете определять, какие именно пользователи получают доступ к устройству.

По умолчанию для администратора (admin) пароль не требуется. Вы можете создать его в любой момент (см. раздел [«Как изменить пароль пользователя» на странице 24](#)).

Примечание. Одновременный вход в веб-интерфейс устройства нескольких пользователей с реквизитами администратора не допускается. Поэтому обязательно выходите из веб-интерфейса устройства My Cloud Mirror по окончании работы с ним. Это даст возможность войти в веб-интерфейс другим пользователям, у которых имеются реквизиты администратора.

Сведения о том, как настроить автоматический выход из программы по истечении заданного времени, см. в разделе [«Энергосбережение — период ожидания веб-доступа» в главе «Экономия энергии» на странице 85](#).

На экране «Пользователи» отображается список пользователей. Здесь администратор может просматривать сведения о каждом из пользователей, создавать новых пользователей, создавать группы, а также выдавать пользователям и группам права доступа к общим папкам.

Просмотр списка пользователей

1. На панели навигации выберите значок **Пользователи**. Откроется экран «Настройка пользователей».

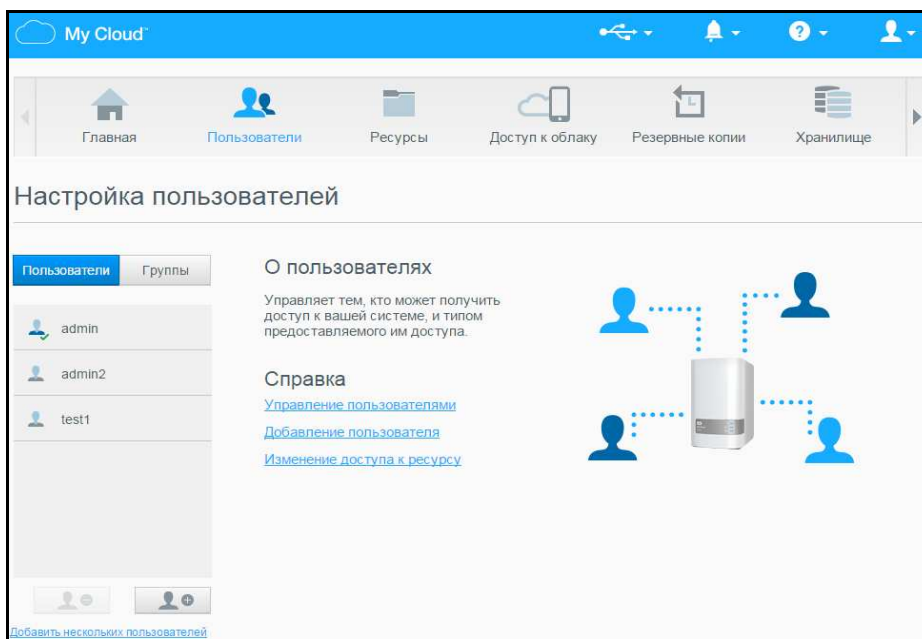

2. Чтобы просмотреть сведения о пользователе, выберите его имя в панели слева. Отобразятся сведения о пользователе и его правах доступа к папкам. Пользователь может иметь следующие права доступа к папке: только чтение, чтение и запись, доступ запрещен.

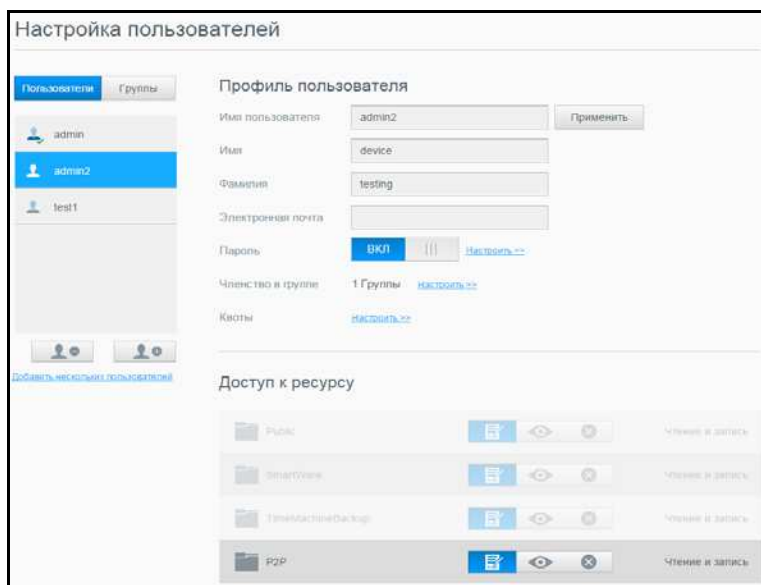

Примечание. Папки в разделе «Доступ к общим папкам», установка прав доступа к которым не требуется, отмечаются серым цветом (неактивны). После того как папка будет сделана личной, она отобразится в этом списке и права доступа к ней можно будет изменить. (См. раздел «Как сделать общую папку личной» на странице 33.)

Как добавить одного пользователя

Администратор создает учетные записи пользователей и настраивает параметры общих папок, к которым тот или иной пользователь может обращаться. Чтобы создать одну учетную запись пользователя, выполните следующие действия.

1. Чтобы добавить пользователя, нажмите на значок  в левом нижнем углу экрана.
2. В поля создаваемой учетной записи введите имя пользователя, а также его имя, фамилию, адрес электронной почты (необязательно) и пароль, а затем нажмите **Сохранить**.

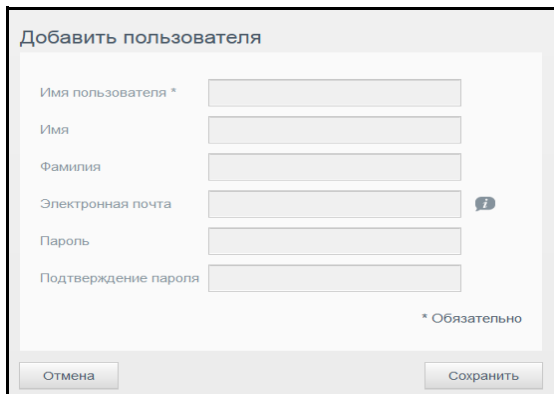

Добавить пользователя

Имя пользователя *

Имя

Фамилия

Электронная почта

Пароль

Подтверждение пароля

* Обязательно

В результате будет создана учетная запись пользователя, которая отобразится на показанном ниже экране «Профиль пользователя».

Примечание. Если на экране «Добавить пользователя» ввести адрес электронной почты, будет создана учетная запись для облачного доступа. После создания учетной записи соответствующий пользователь получит по электронной почте письмо с указаниями по созданию и активации пароля для облачного доступа.

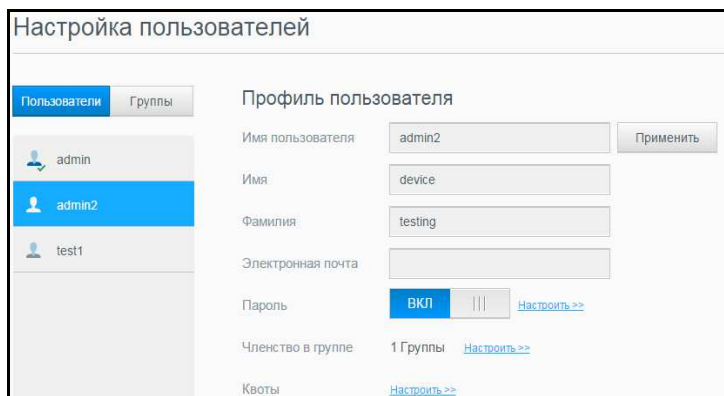

Настройка пользователей

Пользователи Группы

admin

admin2

test1

Профиль пользователя

Имя пользователя

Имя

Фамилия

Электронная почта

Пароль [Настроить >>](#)

Членство в группе 1 Группы [Настроить >>](#)

Квоты [Настроить >>](#)

3. На экране «Профиль пользователя» можно изменить пароль и группу пользователя и настроить размер квоты.
 - Сведения о том, как изменить или настроить пароль, см. в разделе [«Как изменить пароль пользователя» на странице 24](#).
 - Сведения о том, как поместить пользователя в группу, см. в разделе [«Как поместить пользователя в группу» на странице 25](#).
 - Сведения о размерах квот см. в разделе [«Правила выделения квот» на странице 25](#).

Как добавить нескольких пользователей

Чтобы создать несколько учетных записей пользователей, выполните следующие действия:

1. Чтобы добавить нескольких пользователей, нажмите **Добавить нескольких пользователей** в левом нижнем углу экрана.

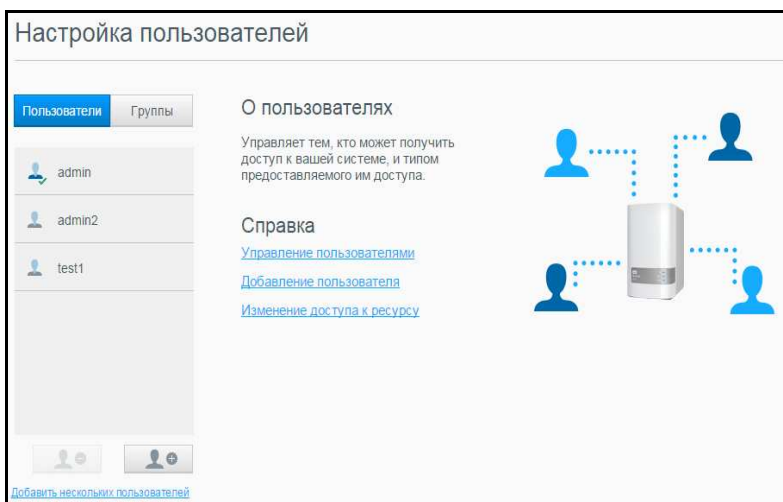

2. Выберите, как будут вводиться сведения о пользователях, и нажмите **Далее**:
 - **Создание нескольких пользователей**: Ввести сведения о пользователях вручную. Прочтите «Как создать нескольких пользователей» на странице 21.
 - **Импорт пользователей**: Импортировать в устройство список пользователей. Перейдите в раздел «Как импортировать нескольких пользователей» на странице 23.

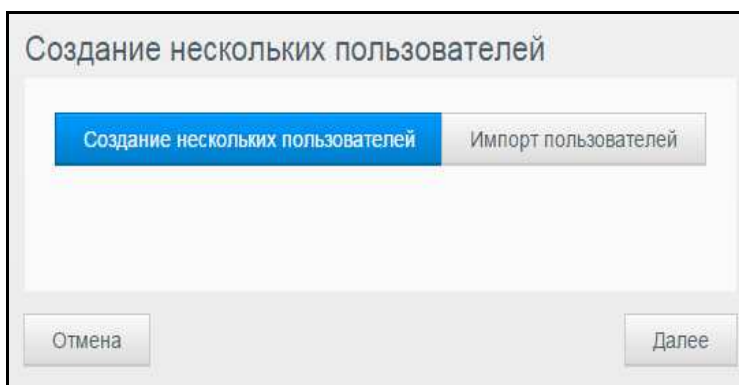

Как создать нескольких пользователей

1. На экране «Создание нескольких пользователей» укажите следующие сведения и нажмите **Далее**:
 - **Префикс имени пользователя**: Укажите префикс имени пользователя. Он будет добавлен к префиксу учетной записи при создании имени пользователя. (Пример: HR)
 - **Префикс учетной записи**: Укажите цифровой префикс учетной записи. Он будет добавлен к префиксу имени пользователя при создании имени пользователя. (Пример: 143)
 - **Количество пользователей**: Укажите число учетных записей пользователей, которые требуется создать. Максимально допустимое число новых пользователей отображается справа.

- **Пароль:** Укажите пароль для этих учетных записей.
- **Подтверждение пароля:** Повторно введите пароль для этих учетных записей.
- **Перезаписать дублирующие учетные записи (необязательно):** Установите флажок Перезаписать дублирующие учетные записи, если необходимо заменить повторяющиеся учетные записи, уже имеющиеся на устройстве.

2. Чтобы поместить новых пользователей в одну из групп, установите флажок напротив требуемой группы и нажмите **Далее**.

3. Укажите размер квоты или не заполняйте это поле, чтобы не ограничивать доступный пользователю объем дискового пространства, и нажмите **Далее**. (Прочтите «Правила выделения квот» на странице 25.)

4. Отобразятся новые учетные записи пользователей. Чтобы сохранить их в устройстве, нажмите кнопку **Применить**.

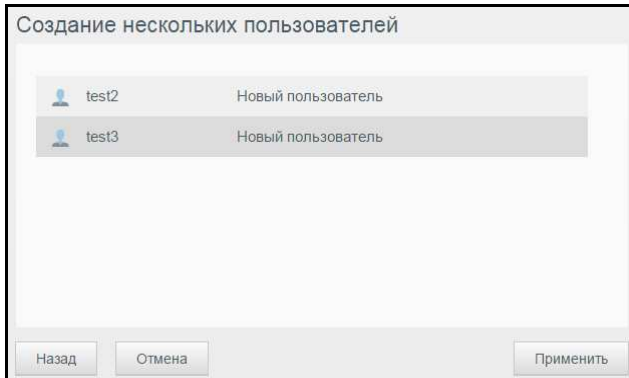

Как импортировать нескольких пользователей

1. Чтобы импортировать нескольких пользователей, нажмите **Добавить нескольких пользователей** в левом нижнем углу экрана Настройка пользователей.

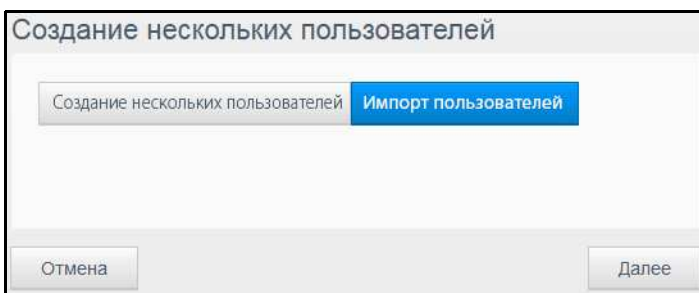

2. Выберите **Импорт пользователей**, а затем нажмите **Далее**.

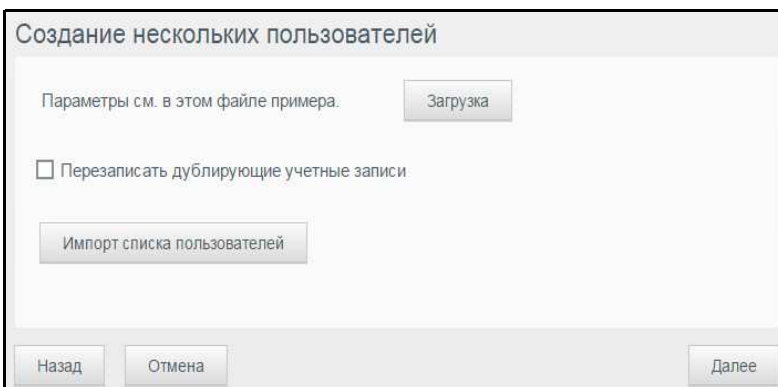

3. Нажмите **Загрузка**, чтобы загрузить текстовый файл с указанием формата, в котором вам потребуется создать файл с данными пользователей для импорта.
4. Создайте и сохраните файл для импорта. Файл для импорта должен иметь следующий формат:
- **Формат файла с данными пользователей для импорта:**
#имя пользователя/пароль пользователя/группы пользователя/
общая папка(ч+з)/общая папка(ч)/общая папка(нд)/квота пользователя
 - **Пример:** #user/pw/g1:g2/folder1:folder2/folder3:folder4/folder5:folder6/0:0:0:0
5. Нажмите **Импорт список пользователей** и выберите созданный вами файл для импорта.
6. Нажмите **Далее**.

7. Выберите программы, права доступа к которым необходимо предоставить новым учетным записям, и нажмите **Далее**.
Отобразится экран «Создание нескольких пользователей».
8. Нажмите **Сохранить**. Новые учетные записи пользователей будут сохранены в ваше персональное облако.

Редактирование настроек пользователя

1. На экране «Настройка пользователей» выберите пользователя, сведения о котором требуется изменить. Отобразятся панели «Сведения о пользователе» и «Доступ к общим папкам».
2. Измените обязательные и необязательные настройки по своему желанию.
3. Если на экране «Общая папка» создана личная папка, то она отобразится в разделе «Доступ к общим папкам» на экране «Настройки пользователей». Вы можете назначить права доступа к ней для каждого из пользователей. (Сведения о том, как создать личную папку, см. в разделе [«Как сделать общую папку личной»](#) на странице 33.)

Как изменить пароль пользователя

При просмотре сведений о пользователе администратор может установить или сменить пароль пользователя (заводская настройка — без пароля).

Чтобы сменить пароль пользователя, выполните следующие действия:

1. На экране «Настройка пользователей» выберите пользователя в списке слева.
2. Нажмите на переключатель , если пароль ранее не был задан.
3. Нажмите **Настроить** справа от переключателя . Отобразится экран «Изменить пароль»:

4. Введите новый пароль в поля «Новый пароль» и «Подтверждение пароля».
5. Нажмите **Применить**.

Как поместить пользователя в группу

Чтобы поместить пользователя в группу, выполните следующие действия:

1. На экране «Настройка пользователей» выберите требуемого пользователя на левой панели.
2. В поле Участие в группах нажмите **Настроить**.
3. Установите флажок напротив группы, в которую необходимо поместить этого пользователя, и нажмите **Применить**.

Правила выделения квот

Система квот позволяет вам точно контролировать объем дискового пространства, выделяемый тому или иному пользователю или группе. Существует ряд правил, определяющих приоритет выделения квот.

- Квота пользователя должна быть меньше или равна квоте группы. Например, если квота группы — 20 ГБ, а вы попытаетесь установить квоту пользователя 30 ГБ, то отобразится сообщение о том, что квота пользователя должна быть меньше или равна квоте группы.
- Если пользовательская квота не задана, пользователю будет выдана групповая квота.
- Если пользовательская квота была задана до присоединения пользователя к группе, то:
 - Если квота пользователя больше, чем квота группы, то квота пользователя автоматически уменьшается до размера квоты группы.
 - Если квота пользователя меньше или равна квоте группы, то размер квоты пользователя остается прежним.

Как выделять квоты пользователю

Квота — это выделяемый пользователю объем дискового пространства на устройстве My Cloud Mirror.

Чтобы выделить квоту пользователю, выполните следующие действия:

1. На экране «Настройка пользователей» выберите требуемого пользователя на левой панели.
2. В поле «Квоты» нажмите **Настроить**.

Изменить квоту

Volume_1 Квота GB

Не заполняйте поля, если не хотите настраивать квоты для пользователей.

Отмена Сохранить

3. Укажите выделяемый пользователю объем дискового пространства на устройстве My Cloud Mirror.
 - Чтобы выделить неограниченный объем, не заполняйте поле «Квота».
4. Нажмите **Сохранить**.

Удаление пользователя

Выполните указанные ниже действия, чтобы удалить пользователя из устройства My Cloud Mirror.

Примечание. Учетная запись администратора удалению не подлежит.

1. На экране «Настройка пользователей» выберите пользователя, которого требуется удалить, на левой панели.
2. Щелкните значок **Удалить пользователя**  .
3. В ответ на запрос подтверждения нажмите **ОК**. Учетная запись выбранного пользователя будет удалена из устройства и перестанет отображаться в списке учетных записей.

Сведения о группах

Группы упрощают работу с большим числом пользователей. Права, выданные группе, определяют, какие действия могут выполнять её участники.

Просмотр групп

1. На панели навигации выберите значок **Пользователи**. Откроется экран «Настройка пользователей».
2. Выберите вкладку **Группы** на странице «Настройка пользователей».
3. Чтобы просмотреть сведения о группе, выберите её имя в панели слева. Отобразятся сведения о группе.

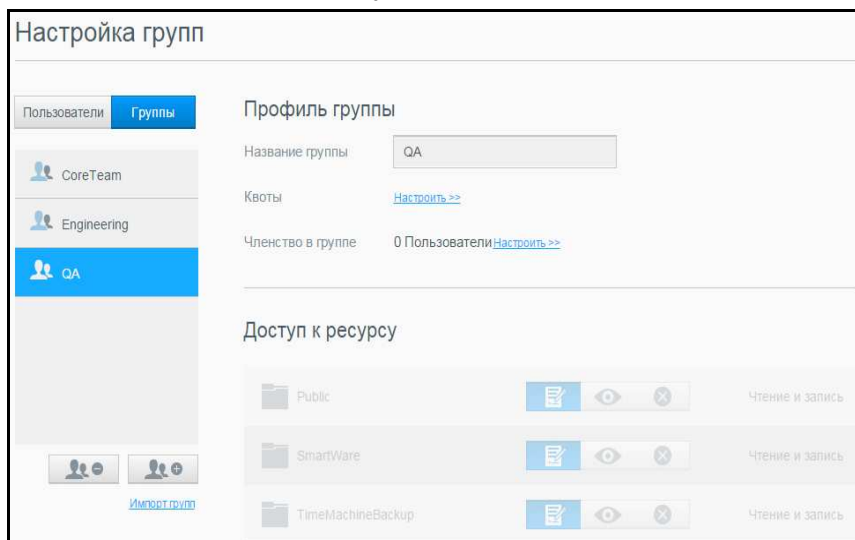

Добавление групп

1. Чтобы добавить группу, нажмите на значок  в левой нижней части экрана «Настройка групп».
2. Введите Название группы.

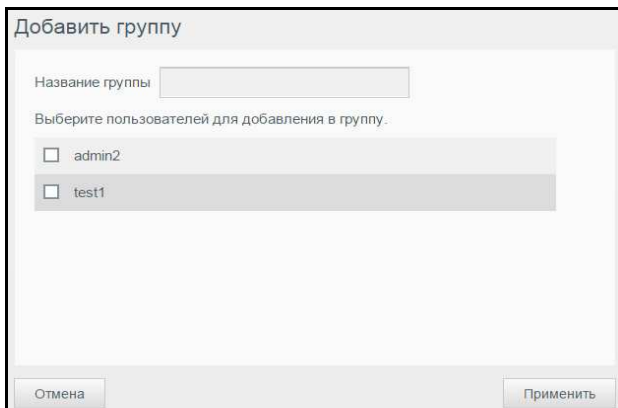

3. Установите флажки напротив имен пользователей, которых требуется поместить в эту группу, и нажмите **Применить**.
4. На экране «Настройка групп > Профиль группы» для только что добавленной группы щелкните **Настроить** рядом с разделом «Квоты».

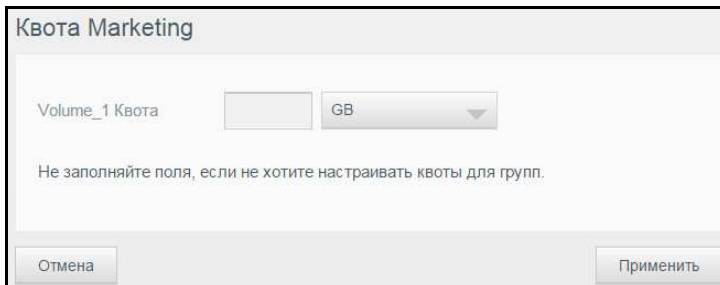

5. Укажите размер квоты или не заполняйте это поле, чтобы не ограничивать доступный пользователю объем дискового пространства, и нажмите **Применить**. Новая учетная запись группы отобразится на левой панели экрана «Настройка групп».

Изменение настроек группы

1. На экране «Настройка групп» выберите группу, сведения о которой требуется изменить. Отобразятся панели «Сведения о группе» и «Доступ к общим папкам».
2. Измените обязательные и необязательные настройки по своему желанию. Сведения о том, как изменять права доступа группы к папкам, см. в разделе [«Как выдавать группам права доступа к общим папкам»](#) на странице 28.

Как выдавать группам права доступа к общим папкам

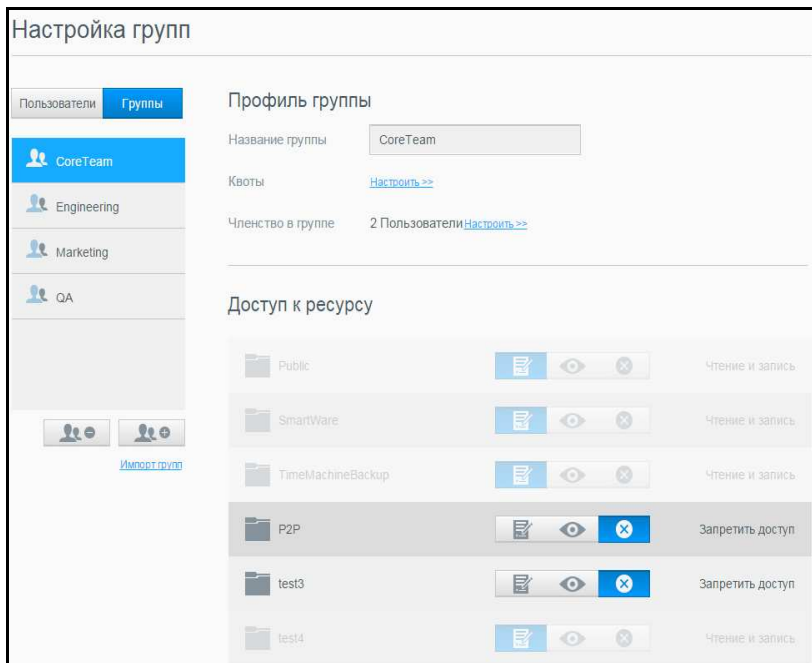

После создания учетной записи можно выдать группе права доступа к папкам на устройстве My Cloud Mirror, выполнив указанные ниже действия.

1. На экране «Настройка групп» выберите группу, которой требуется выдать права доступа к папке.



Примечание. Сначала необходимо сделать папку личной на экране «Папки». Все общедоступные ресурсы неактивны.

2. В разделе «Доступ к ресурсу» выберите требуемый тип доступа, нажав на один из следующих значков:

-  **Доступ для чтения и записи:** Выберите этот вариант, чтобы выдать группе права на чтение и запись в выбранную папку. Участники группы смогут как просматривать, так и изменять содержимое этой папки.
-  **Только чтение:** Выберите этот вариант, чтобы выдать группе права на чтение в выбранной папке. Участники этой группы смогут только просматривать, но не изменять содержимое этой папки.
-  **Запретить доступ:** У данной группы нет доступа к этой общей папке.
В учетной записи группы будут сохранены выданные вами права доступа к папкам.

Как выделять квоты группам

Чтобы выделить квоту группе, выполните следующие действия. Квота — это выделяемый пользователю объем дискового пространства на устройстве My Cloud Mirror. (Сведения о квотах см. в разделе [Прочтите «Правила выделения квот» на странице 25.](#))

1. На экране «Настройка групп» выберите требуемую группу на левой панели.
2. В поле «Квоты» нажмите **Настроить**.

3. Укажите выделяемому группе объем дискового пространства на устройстве My Cloud Mirror. Чтобы выделить неограниченный объем, не заполняйте поле «Квота».
4. Нажмите **Сохранить**.

Удаление группы

Чтобы удалить группу из устройства My Cloud Mirror, выполните указанные ниже действия.

1. На экране «Настройка групп» выберите группу, которую требуется удалить, на левой панели.
2. Нажмите на значок **Удалить группу** .
3. В ответ на запрос подтверждения нажмите **ОК**. Учетная запись выбранной группы будет удалена из устройства и перестанет отображаться в списке учетных записей.

Сведения об общих папках

Общая папка — это место, в котором хранятся файлы на устройстве My Cloud Mirror (как в обычной папке).

Примечание. В этом Руководстве термины «папка» и «общая папка» означают одно и то же.

Папка может быть общей, доступ к которой имеют все пользователи, или личной, доступ к которой имеет ограниченное число пользователей. Выбрав значок **Общие папки** на панели навигации, можно отобразить список общих папок на устройстве My Cloud Mirror. Администратор также может управлять общими папками и правами доступа пользователей.

Просмотр списка общих папок

Щелкните значок **Ресурсы** на панели навигации. Отобразится список общих папок на устройстве My Cloud Mirror. Напротив каждой папки отображается её описание и состояние атрибутов «Трансляция мультимедиа» и «Общий доступ».

Чтобы просмотреть список общих папок, выполните следующие действия.

1. На панели навигации выберите **Ресурсы**. Отобразится страница «О ресурсах».

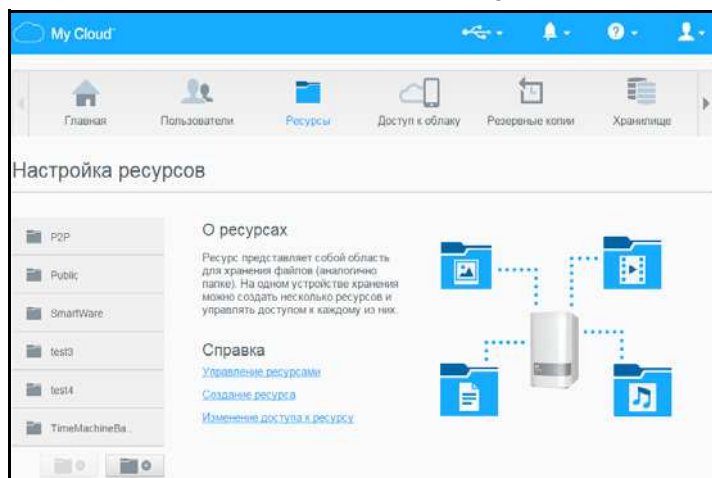

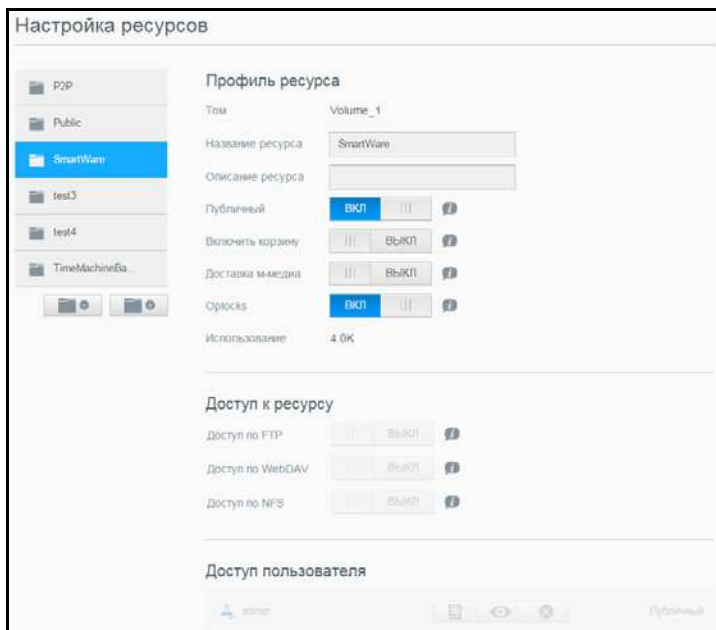

- Чтобы отобразить подробные сведения о папке и правах доступа к ней, щелкните имя папки.



Примечание. Настроить права доступа можно только к личной папке. Общие папки всегда имеют права на чтение и запись, и поэтому они отмечаются серым цветом (неактивны).

Создание общей папки

Вы можете создать общую или личную папку. Например, если в папке содержится финансовая информация, то имеет смысл сделать её личной. Если же вы хотите показать свои фотоснимки знакомому, то можно сделать соответствующую папку общей.

- Щелкните значок **Ресурсы**  на панели навигации. Отобразится экран «О ресурсах».
- Щелкните значок **Добавить ресурс** .

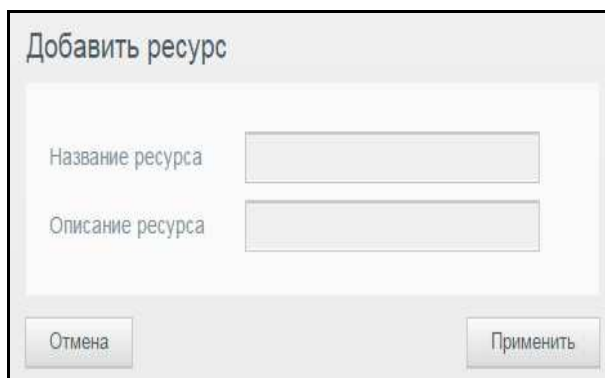



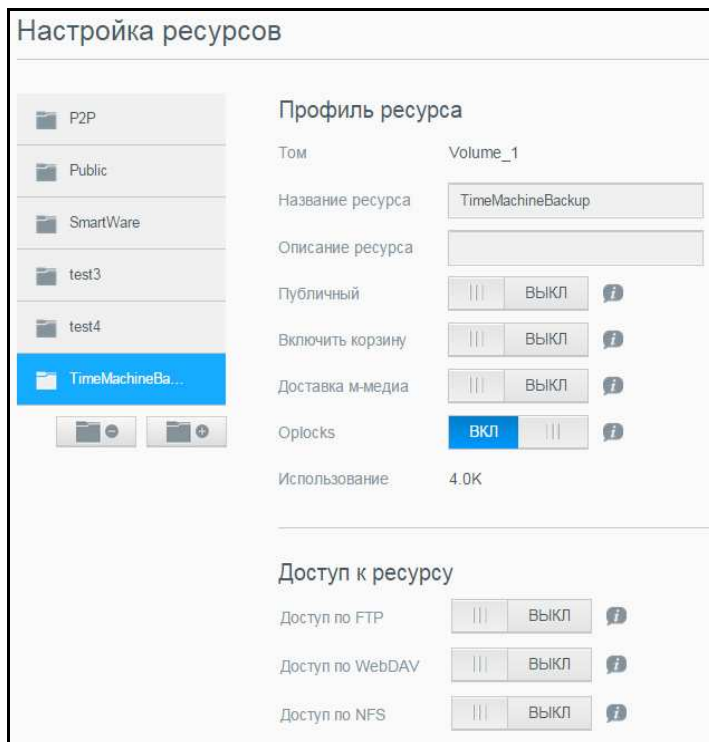

3. Укажите имя и описание этой общей папки.

Название ресурса	Укажите имя общей папки. (Имя должно содержать от 1 до 32 буквенно-цифровых символов. Пробелы не допускаются. Прописные и строчные буквы различаются.)
Описание ресурса (необязательно)	Введите краткое описание содержимого этой общей папки. Имейте в виду, что описание папки должно начинаться с буквенно-цифрового символа, а его длина не должна превышать 256 знаков.

4. Нажмите **Применить**. Отобразится панель «Профиль ресурса».

5. С помощью таблицы ниже можно изменить параметры «Профиль ресурса» и «Доступ к ресурсу» для выбранной общей папки.

Публичный	Чтобы предоставить общий доступ к выбранной общей папке, переведите переключатель <input type="checkbox"/> в положение «ВКЛ». (Заводская настройка — «ВЫКЛ».)
Включить Корзину (необязательно)	В Корзину помещаются все файлы, удаляемые с устройства My Cloud Mirror. Если требуется пользоваться Корзиной, то переведите переключатель <input type="checkbox"/> в положение «ВКЛ». (Заводская настройка — «ВЫКЛ».) <i>Примечание.</i> Функция Корзины распространяется только на файлы, доступ к которым осуществляется по протоколу SMB (в Windows).

Разрешить доставку м-медиа (необязательно)	<p>Если этот параметр включен, то разрешено транслировать медиафайлы, хранящиеся в этой папке, на другие устройства. Если требуется разрешить трансляцию медиа, то переведите переключатель  в положение «ВКЛ». (Заводская настройка — «ВЫКЛ».)</p> <p><i>Примечание.</i> Чтобы транслировать медиафайлы, хранящиеся в папке, необходимо, чтобы медиасервер на устройстве был включен.</p> <p>Сведения о том, как включить медиасервер на устройстве, см. в разделе «Как включить DLNA» на странице 75.</p>
Oplocks	<p>Если этот параметр включен, то разрешено использование оптимистичного метода управления одновременной работой с ресурсами (oplocks). Чтобы отключить его, переведите переключатель  в положение «ВЫКЛ». (Заводская настройка — «ВКЛ».)</p> <p>Применение oplocks (другое название — optimistic concurrency control, OCC) ускоряет работу с данными в системах с небольшим числом параллельных процессов.</p>
Доступ по FTP (необязательно)	<p>Разрешить доступ к этой папке по протоколу FTP. Если требуется разрешить доступ по FTP, то переведите переключатель  в положение «ВКЛ».</p> <p><i>Примечание.</i> Чтобы предоставлять доступ к папкам по FTP, необходимо включить поддержку протокола FTP. Сведения о том, как включить доступ по FTP, см. в разделе «Сетевая служба» на странице 89.</p>
Доступ по WebDAV (необязательно)	<p>Разрешить доступ к этой папке по протоколу WebDAV. Если требуется разрешить доступ по WebDAV, то переведите переключатель  в положение «ВКЛ».</p> <p><i>Примечание.</i> Чтобы предоставлять доступ к папкам по WebDAV, необходимо включить поддержку протокола WebDAV. Сведения том, как включить доступ по WebDAV, см. в разделе «Сетевая служба» на странице 89.</p>
Доступ по NFS	<p>NFS — это протокол, позволяющий пользователю получать доступ к файлам по сети. Используется в ОС Unix, Linux и некоторых версиях Mac OSx. Дополнительные сведения см. в разделе «Сетевая служба» на странице 89.</p>

Изменение настроек общих папок



1. На экране «Настройка ресурсов» выберите общую папку, настройки которой требуется изменить. Отобразится панель «Профиль ресурса».
2. Измените обязательные и необязательные настройки по своему желанию.

Как сделать общую папку личной

Если вам потребуется ограничить доступ к какой-либо общей папке, сделайте её личной.

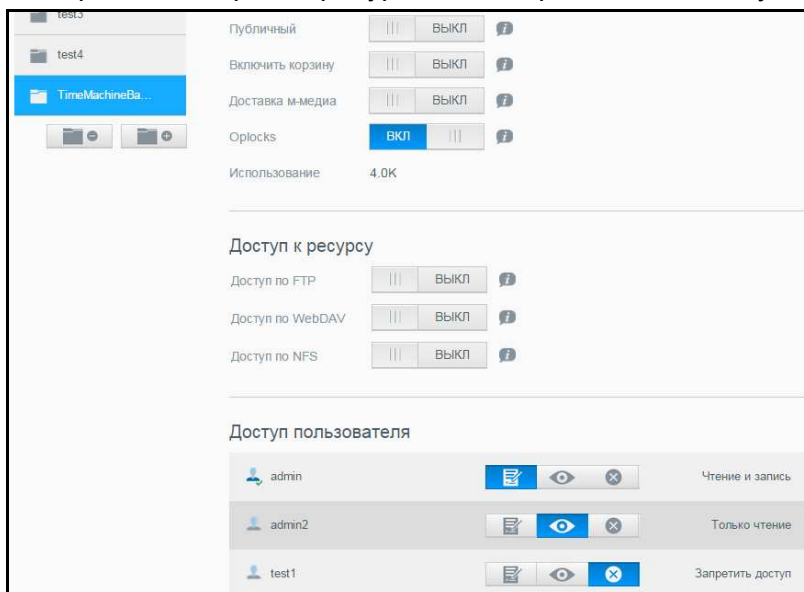
1. На экране «Настройка ресурсов» выберите необходимую общую папку.



2. Переведите переключатель **Публичный** в положение **Выкл.**
3. Для каждого пользователя в списке **Доступ пользователя** установите необходимые права, щелкнув соответствующий значок (чтение и запись , только чтение  или нет доступа ).

Удаление ресурса

ВНИМАНИЕ! При удалении общей папки будут уничтожены все хранящиеся в ней файлы и папки.

1. Выберите требуемую папку в списке общих папок на странице «О ресурсах».
2. Щелкните значок **Удалить папку** .
3. В ответ на запрос подтверждения нажмите **ОК**.





Локальный доступ к содержимому общей папки

Примечание. Сведения о дистанционном доступе к содержимому общей папки см. в разделе [«Дистанционный доступ к вашему облачному накопителю»](#) на странице 14.

Открыть общую папку на устройстве My Cloud Mirror можно несколькими способами. Если папка личная, то у пользователя должны быть:

- Имя пользователя и пароль для этой общей папки
- Права доступа к этой папке: полные или только на чтение

Примечание. В приведенной ниже таблице упоминается программа WD Access, помогающая быстро выполнять ряд важных задач. WD Access устанавливается автоматически во время настройки устройства My Cloud.

ЕСЛИ требуется открыть папку при помощи . . .	ТО . . .
Значок WD Access в области уведомлений Windows	<ol style="list-style-type: none"> Щелкните значок WD Access  левой или правой кнопкой мыши, чтобы отобразить главное меню. Выберите имя устройства My Cloud, а затем щелкните Открыть. Общие папки отобразятся в Проводнике Windows. Если при открытии личной папки вам потребуется указать имя пользователя и пароль, введите реквизиты своей учетной записи. Если при доступе к личной папке ваши имя пользователя и пароль на накопителе те же, что и в вашей учетной записи на компьютере, то эти реквизиты у вас запрашиваться не будут. Если эти данные различаются, то зайдите на сайт http://support.wd.com и найдите в Базе знаний статью Answer ID 5681.
Значок WD Access в строке меню Mac OS X	<ol style="list-style-type: none"> В строке меню щелкните значок WD Access  и наведите указатель мыши на имя вашего устройства My Cloud, чтобы отобразить вложенное меню. Во вложенном меню WD Access щелкните Открыть. Общие папки отобразятся во втором вложенном меню. Выберите требуемую общую папку. Если при открытии личной папки вам потребуется указать имя пользователя и пароль, введите реквизиты учетной записи (см. раздел «Как добавить одного пользователя» на странице 20). Если при открытии общей папки вам потребуется указать имя пользователя и пароль, выберите Как гость.
Windows 10 и Windows 8 или 8.1	<ol style="list-style-type: none"> Нажмите на значок Проводника  на панели задач. На левой панели выберите Сеть, а затем дважды щелкните WDMycCloudMirror. Дважды нажмите на значок общей или личной папки на своем устройстве.
Windows 7, Windows Vista или Windows XP	<ol style="list-style-type: none"> Выберите  или Пуск > Компьютер. На левой панели выберите Сеть Щелкните WDMycCloudMirror. Дважды нажмите на значок общей или личной папки на своем устройстве.
Mac OS X	<ol style="list-style-type: none"> Откройте окно Finder и найдите устройство My Cloud в разделе «Общий доступ» на боковой панели. Если отобразится страница авторизации, выберите Как гость и нажмите Подключиться. Нажмите на значок этого устройства. Отобразится папка Public и все личные папки, к которым у вас имеется доступ.

Главное о приборной панели

- [Вызов приборной панели](#)
- [Начальная страница приборной панели](#)
- [Как обратиться за поддержкой](#)
- [Стандартные задачи](#)



С помощью приборной панели устройства My Cloud Mirror можно выполнять необходимые настройки и управлять устройством. Например, можно создавать учетные записи пользователей, ограничивать доступ к файлам, хранящимся на устройстве My Cloud Mirror, создавать папки для хранения файлов, включать дистанционный доступ и менять параметры работы устройства необходимым образом.

Вызов приборной панели

Вызвать приборную панель можно одним из следующих способов.

Примечание. WD Access и WD SmartWare — это полезные программы, которые можно загрузить со страницы виртуального Центра обучения WD по адресу <http://mycloud.com/learn>

ЕСЛИ запуск производится через . . .	ТО . . .
Значок на рабочем столе (этот значок создается в процессе работы программы установки.)	 <p>Дважды щелкните значок приборной панели чтобы вызвать приборную панель My Cloud Mirror.</p>
Браузер или Проводник Windows	<p>С использованием имени устройства</p> <ol style="list-style-type: none"> Введите имя устройства My Cloud Mirror (по умолчанию используется имя <code>wdmycloudmirror</code>) в адресную строку браузера: <ul style="list-style-type: none"> - <code>http://<имя_устройства></code> (Windows) (Пример: <code>http://wdmycloudmirror</code>) - <code>http://<имя_устройства>.local</code> (Mac) (Пример: <code>http://wdmycloudmirror.local</code>) Нажмите Перейти. <p>С помощью IP-адреса:</p> <ol style="list-style-type: none"> В адресной строке браузера введите IP-адрес устройства My Cloud Mirror: <code>http://<IP-адрес></code>. IP-адрес можно посмотреть в интерфейсе маршрутизатора. Нажмите Перейти.
WD SmartWare	<ol style="list-style-type: none"> На начальной странице программы WD SmartWare выберите устройство My Cloud. Выберите вкладку Настройки, чтобы перейти на страницу «Настройки». Нажмите Настроить накопитель.

Windows 10, 8 или 8.1	<ol style="list-style-type: none"> 1. На начальной странице наберите Компьютер. 2. Выберите Компьютер. 3. На левой панели выберите Сеть. 4. Найдите устройство My Cloud Mirror на правой панели в разделе «Запоминающие устройства». 5. Дважды нажмите на значок устройства или нажмите правую кнопку мыши и выберите Просмотр веб-страницы устройства из раскрывающегося меню.
Windows 7 или Vista	<ol style="list-style-type: none"> 1. Щелкните  > Компьютер. 2. На левой панели выберите Сеть. 3. Найдите устройство My Cloud Mirror на правой панели в разделе «Запоминающие устройства». 4. Дважды нажмите на значок устройства или нажмите правую кнопку мыши и выберите Просмотр веб-страницы устройства из раскрывающегося меню.
Windows XP	<ol style="list-style-type: none"> 1. Выберите Пуск > Сетевое окружение. 2. Найдите устройство My Cloud. 3. Дважды нажмите на значок устройства или нажмите правую кнопку мыши и выберите Вызвать.
Mac OS X	<ol style="list-style-type: none"> 1. Щелкните значок Safari  > значок закладки  > Bonjour. 2. Дважды щелкните значок устройства My Cloud Mirror в сети.
Мобильные устройства	<p>Устройства с iOS:</p> <ol style="list-style-type: none"> 1. Откройте браузер. 2. В адресной строке введите адрес <code>http://<имя_устройства>.local</code>. <p>Устройства с Android:</p> <ol style="list-style-type: none"> 1. Откройте браузер. 2. В адресной строке введите адрес <code>http://<имя_устройства></code>.

Начальная страница приборной панели



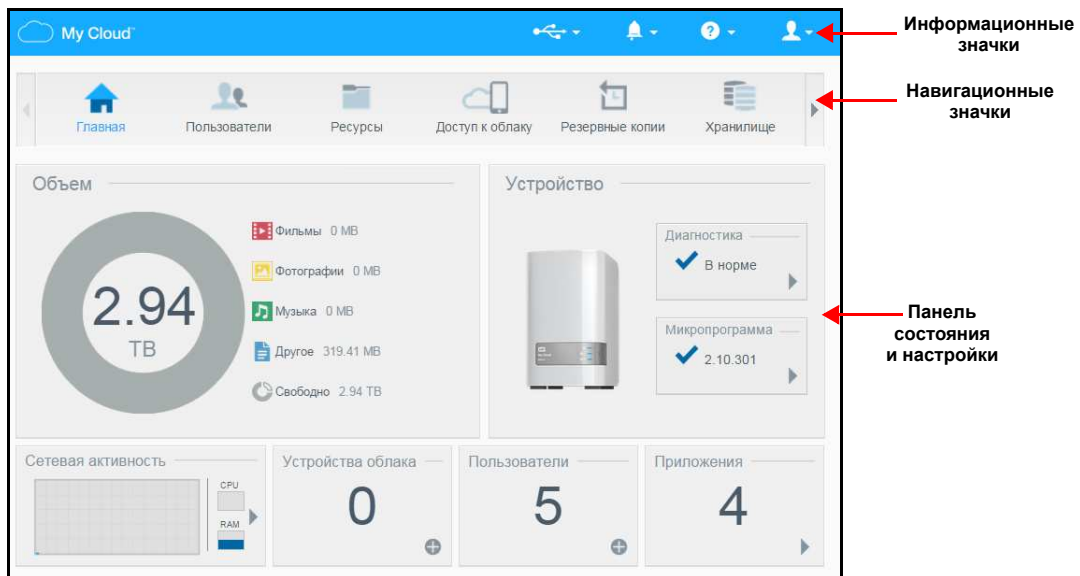





На начальной странице устройства My Cloud Mirror расположены следующие элементы: информационная строка в правом верхнем углу, навигационная панель значков вдоль страницы и панель основных сведений о состоянии устройства со ссылками на изменение настроек.



Информационные значки

Значок	Наименование	Действия
	USB-устройства, подключенные к устройству My Cloud Mirror	Нажмите, чтобы отобразить число подключенных USB-устройств. (К порту USB можно подключить несколько устройств через концентратор.) Если не подключено ни одного USB-устройства, то этот значок неактивен.
	Уведомления	Нажмите, чтобы отобразить последние уведомления о наличии новой версии встроенной программы и неполадках в сети.
	Особо важные уведомления	Щелкните, чтобы отобразить серьезные предупреждения (например, перегрев, переохлаждение, ошибка SMART диска, не удалось подключить том данных и т. д.).

Навигационные значки

Значок	Наименование	Действия
	Начальная страница	На приборной панели отображаются основные сведения о состоянии устройства со ссылками на изменение настроек.
	Пользователи	Создание, изменение и удаление учетных записей пользователей и предоставление им полных или ограниченных прав доступа к тем или иным общим ресурсам.
	Ресурсы	Создание, изменение и удаление общих папок и предоставление отдельным пользователям прав доступа к ним (полный доступ, ограниченный доступ, нет доступа).
	Доступ к облаку	Установка, изменение и удаление прав облачного доступа к тем или иным общим папкам. Слежение за состоянием дистанционного доступа.
	Резервные копии	<p>Сохранение резервных копий:</p> <ul style="list-style-type: none"> • На USB-накопитель • На другое устройство My Cloud Mirror в локальной или дистанционной сети • В другую папку на этом устройстве My Cloud Mirror • В службу облачного резервного копирования
	Хранилище	Выбор способа хранения данных на устройстве My Cloud Mirror.
	Приложения	Установка и удаление приложений, расширяющих спектр областей применения устройства.
	Настройки	<p>Настройка дополнительных параметров устройства My Cloud Mirror, например указанных ниже.</p> <ul style="list-style-type: none"> • Общие параметры устройства • Настройки сети • Параметры подключения образов ISO • Параметры медиа • Рабочие задачи устройства • Настройки уведомлений • Параметры обновления встроенной программы

Просмотр состояния устройства и изменение настроек на начальной странице

В основной части начальной страницы отображаются сведения о состоянии устройства и его функциях со ссылками на самые востребованные действия.

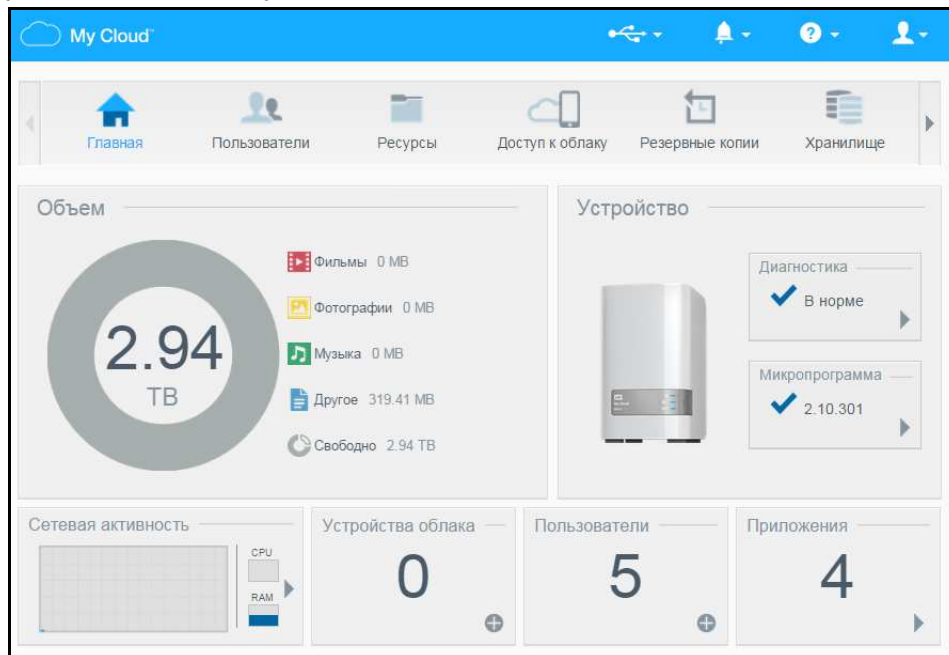

Объем

На панели «Объем» отображается объем свободного дискового пространства на устройстве My Cloud Mirror и сведения о его распределении.

Примечание. Сведения о выделенном дисковом пространстве отображаются только тогда, когда включен параметр «Облачные службы». Сведения о том, как включить параметр «Облачные службы», см. в разделе «Доступ к облаку» на странице 83.

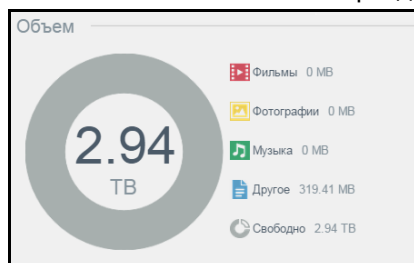

Устройство

В разделе «Устройство» отображаются сведения об общей работоспособности системы, о версии встроенной программы и о наличии её обновлений.

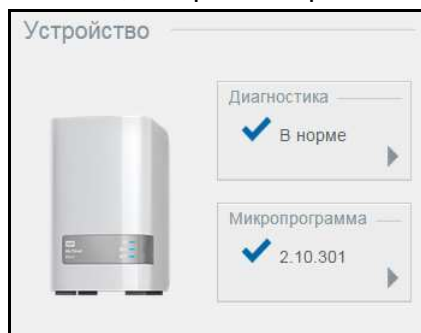

Диагностика

В разделе «Диагностика» наглядно отображаются сведения об основных компонентах системы и об общей работоспособности устройства My Cloud Mirror.

1. Чтобы узнать подробности о состоянии компонентов системы, нажмите на стрелку справа.
2. Чтобы вернуться на начальную страницу, нажмите **Заккрыть**.

Микропрограмма

В разделе «Микропрограмма» отображается номер текущей версии встроенной программы устройства My Cloud Mirror. Если версия встроенной программы актуальна, то отображается синяя галочка.

Примечание. Если доступна новая версия встроенной программы My Cloud Mirror, то сведения о том, как ее установить, см. в разделе [«Обновление микропрограммы» на странице 108](#).

1. Чтобы проверить наличие новой версии встроенной программы, нажмите стрелку справа от надписи «Микропрограмма».
2. При наличии обновления нажмите **Установить и перезагрузить**.
3. Чтобы вернуться на начальную страницу, нажмите **ОК** или **Отмена**.

Сетевая активность

На панели «Сетевая активность» отображаются сведения о работе системы и процессах, выполняющихся на устройстве My Cloud Mirror. Здесь отображены краткие сведения о работе сети, процессора и ОЗУ.

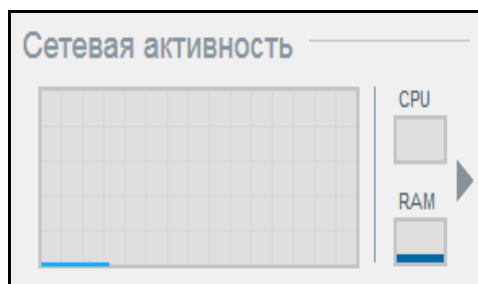

1. Чтобы отобразить список всех действий системы и процессов, выполняющихся на устройстве My Cloud Mirror, нажмите стрелку справа от панели. Отобразится панель «Активность устройства».

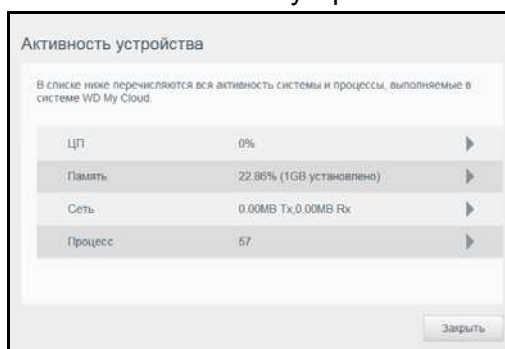

- **ЦП:** Нажмите на стрелку вправо, чтобы увидеть индикатор работы процессора. Чтобы вернуться на страницу «Активность устройства», нажмите **Назад**. Чтобы вернуться на начальную страницу, нажмите **Заккрыть**.

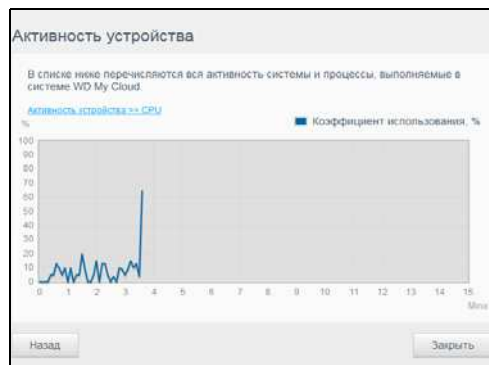

- **Память:** Нажмите на стрелку вправо, чтобы увидеть индикатор работы памяти. Чтобы вернуться на страницу «Активность устройства», нажмите **Назад**. Чтобы вернуться на начальную страницу, нажмите **Заккрыть**.

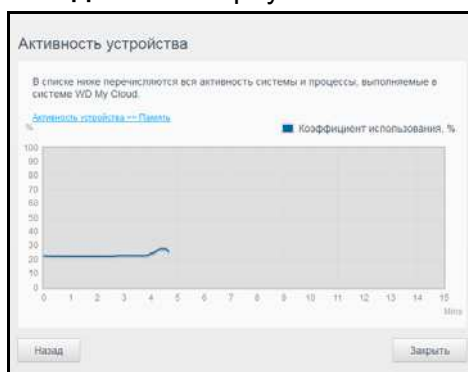

- **Сеть:** Нажмите на стрелку вправо, чтобы увидеть индикатор работы сети. Чтобы вернуться на страницу «Активность устройства», нажмите **Назад**. Чтобы вернуться на начальную страницу, нажмите **Заккрыть**.

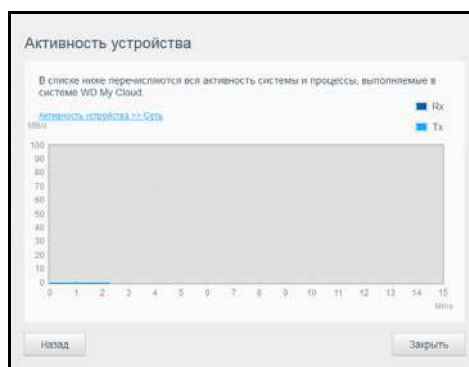

- **Процесс:** нажмите стрелку вправо, чтобы просмотреть сведения о процессах, включая список активных процессов и используемый ими объем ресурсов процессора и памяти. Чтобы вернуться на страницу «Активность устройства», нажмите **Назад**. Чтобы вернуться на начальную страницу, нажмите **Заккрыть**.

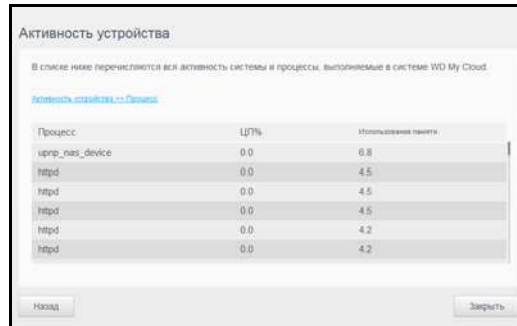

Устройства облака

На панели «Устройства облака» отображается количество облачных устройств, которые в текущий момент дистанционно обращаются к устройству My Cloud Mirror. В этом примере к устройству дистанционно не обращается ни одно облачное устройство.

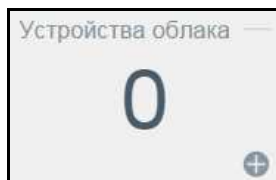

1. Чтобы добавить облачный доступ для какого-либо из пользователей, щелкните значок «плюс» (+) в правом нижнем углу этой панели:

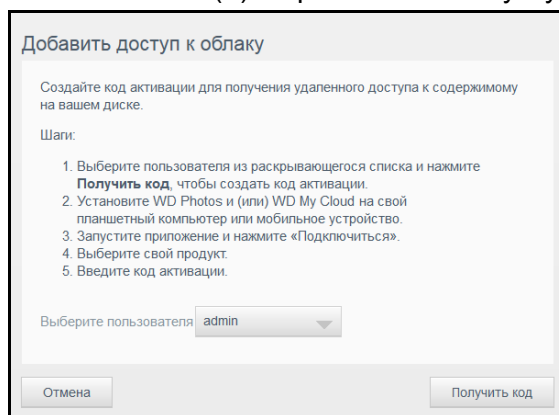

2. Чтобы создать код активации, нажмите **Получить код**.
3. Выполните действия, описанные на этой странице, чтобы подключить планшет или мобильное устройство к устройству My Cloud Mirror.

Пользователи

На панели «Пользователи» отображается количество учетных записей пользователей устройства My Cloud Mirror.

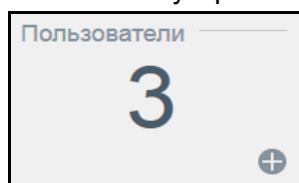

1. Чтобы добавить пользователя, щелкните значок «плюс» (+) в правом нижнем углу этой панели:

Примечание. При вводе адреса электронной почты на экране «Добавить пользователя» создается новая учетная запись для облачного доступа. Этот пользователь получит по электронной почте письмо с указаниями по созданию и активации пароля для облачного доступа.

2. Введите необходимые данные и нажмите **Сохранить**.

Примечание. Кроме того, добавлять пользователей и выполнять настройки для них можно на странице «Настройка пользователей».

Приложения

На панели «Приложения» отображаются программы, установленные на устройстве My Cloud Mirror.

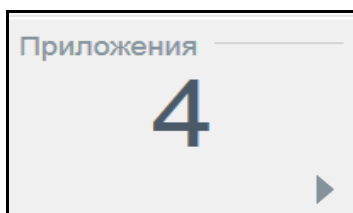

1. Чтобы просмотреть список установленных программ, нажмите стрелку в правом нижнем углу панели.

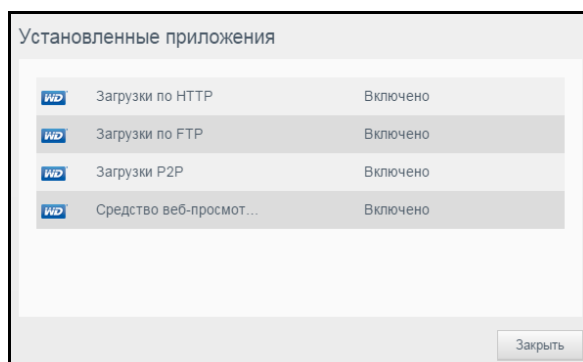



Примечание. Сведения о том, как установить программу, см. в разделе [«Работа с программами в устройстве My Cloud Mirror»](#) на странице 61.



2. Чтобы вернуться на начальную страницу, нажмите **Закрыть**.

Работа с уведомлениями

Уведомления — это системные сообщения, содержащие сведения о состоянии устройства My Cloud Mirror. В верхней правой части приборной панели отображаются три типа уведомлений:

Значок уведомления	Тип уведомления	Описание
	Информационное	Информационные уведомления содержат несущественные сведения о работе системы. Пример: Требуется перезагрузка
	Предупреждение	Предупреждения сообщают о событиях, из-за которых в будущем может произойти неполадка. Пример: Сеть отсоединена.
	Критическое	Эти уведомления сообщают о возникновении неполадки: как правило, отказа в системе. Пример: Вентилятор не работает

Просмотр сведений об уведомлении

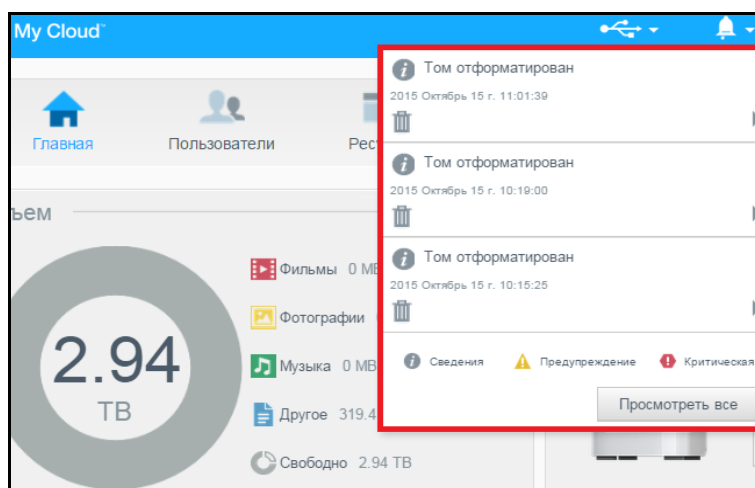

1. На приборной панели нажмите на значок уведомления  в правом верхнем углу.
2. В списке уведомлений нажмите стрелку  напротив интересующего вас уведомления или выберите **Просмотреть все**, чтобы просмотреть сведения обо всех уведомлениях.

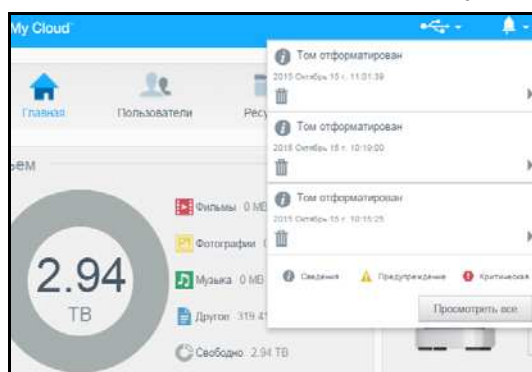

Возникающие уведомления отображаются в виде значков  и окон на приборной панели. Чтобы закрыть сообщение с уведомлением, нажмите кнопку **Заккрыть**.



Как отклонить уведомление

1. На приборной панели нажмите на значок уведомления  в правом верхнем углу.
2. Выберите значок «Удалить»  напротив уведомления, которое требуется отклонить.

Чтобы отклонить все уведомления, нажмите **Просмотреть все** и выберите **Отклонить все**.

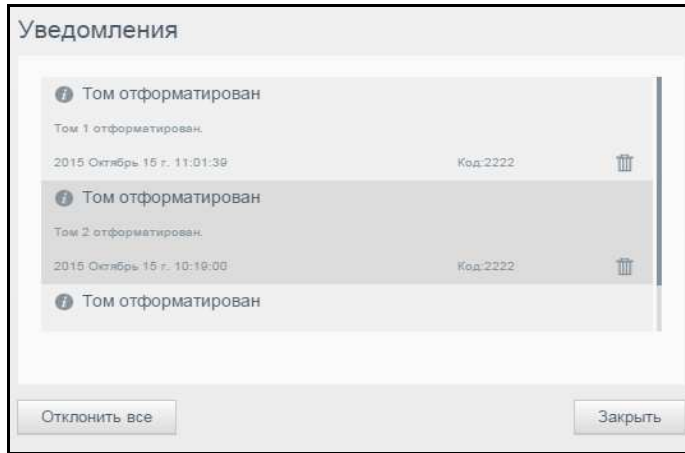

Как обратиться за поддержкой

Чтобы открыть страницу «Поддержка»:

1. Нажмите на значок **Справка**  на любой странице. Отобразится меню «Справка».
2. Нажмите **Поддержка**. Отобразится следующая страница:

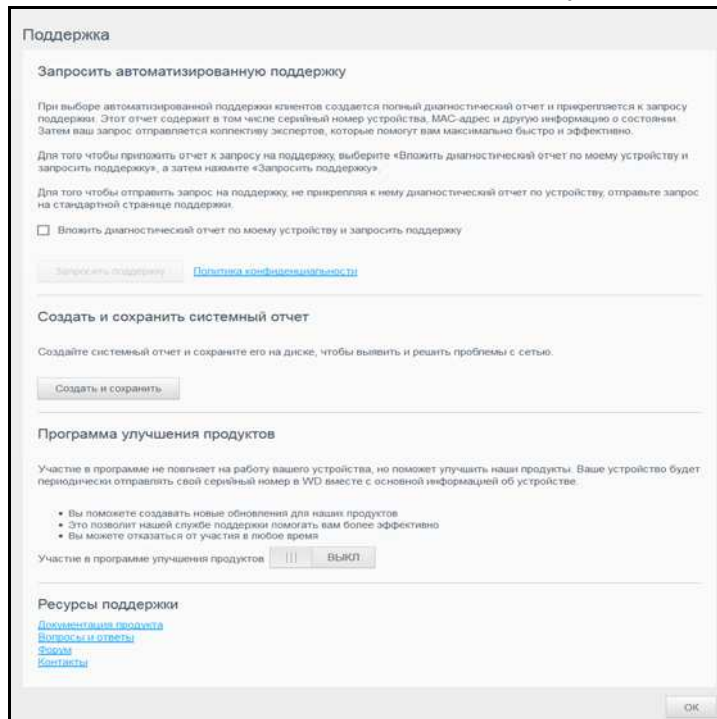

Если в устройстве My Cloud Mirror возникла неполадка, то для того, чтобы найти оптимальное решение вашей проблемы, специалистам службы технической поддержки WD понадобятся сведения о вашем устройстве. Собрать сведения об устройстве и запросить поддержку можно одним из двух способов:

- Автоматическое создание и отправка системного отчета в службу поддержки WD.
- Составление и отправка системного отчета в службу поддержки WD вручную.

Как запросить автоматизированную поддержку

В разделе «Запросить автоматизированную поддержку» выполните указанные ниже действия.

1. Чтобы ознакомиться с нормами компании WD по защите конфиденциальных данных, перейдите по ссылке **Политика конфиденциальности**.
2. Установите флажок **Вложить диагностический отчет по моему устройству и запросить поддержку**.
3. Нажмите на кнопку **Запросить поддержку**.

Как создать и сохранить системный отчет

В разделе «Создать и сохранить системный отчет»:

1. Нажмите **Создать и сохранить**. Файл будет сохранен на ваш компьютер.
2. При необходимости отправьте его по электронной почте в службу технической поддержки WD.

Как получить другие услуги поддержки

В разделе «Ресурсы поддержки» приведены ссылки на другие ресурсы:

- Чтобы получить самую новую редакцию руководства пользователя, нажмите на ссылку **Документация продукта**.
- Чтобы ознакомиться с ответами на популярные вопросы и указаниями, нажмите на ссылку **Вопросы и ответы**.
- Чтобы обсудить ваше устройство My Cloud Mirror с другими пользователями, перейдите по ссылке **Форум**.
- Чтобы узнать о том, как связаться с компанией WD, нажмите на ссылку **Контакты**.

Стандартные задачи

В нескольких следующих главах изложены поэтапные указания по настройке и эксплуатации устройства My Cloud Mirror. Ссылки на инструкции по наиболее часто выполняемым действиям сгруппированы в нижеследующую таблицу.

Как...	Прочтите...
Подключить устройство к локальной сети	страница 10
Пользоваться медиасерверами	страница 72
Включить серверы DLNA и iTunes	страница 74
Завершить работу или перезагрузить устройство My Cloud Mirror	страница 101
Обновить микропрограмму	страница 108
Обращаться к файлам на устройстве (в общих и личных папках)	страница 12
Добавить пользователей	страница 18
Создать общие папки	страница 29
Загрузить файлы на устройство и настроить их резервное копирование	страница 48
Выполнить резервное копирование содержимого устройства	страница 48
Разрешить или запретить дистанционный доступ себе и тем, с кем требуется обмениваться файлами	страница 14
Загрузить программы WD для мобильных устройств	страница 16

Резервное копирование и восстановление файлов

[О резервном копировании](#)

[Работа с USB-устройствами и резервное копирование через USB](#)

[Дистанционное резервное копирование](#)

[Внутреннее резервное копирование](#)

[Облачное резервное копирование](#)

О резервном копировании

Существует несколько способов резервного копирования файлов с применением устройства My Cloud Mirror. В их число входят указанные ниже способы.

- **Резервное копирование через USB** — Резервное копирование файлов с устройства My Cloud Mirror на USB-накопитель и наоборот.
- **Дистанционное резервное копирование** — Резервное копирование файлов с устройства My Cloud Mirror на другое устройство My Cloud Mirror и наоборот.
- **Внутреннее резервное копирование** — Резервное копирование файлов из одной папки на устройстве My Cloud Mirror в другую.
- **Облачное резервное копирование** — Резервное копирование файлов с устройства My Cloud Mirror во внешнюю службу облачного резервного копирования.

Работа с USB-устройствами и резервное копирование через USB

USB-накопитель, подключенный к устройству My Cloud Mirror, становится сетевым диском. После подключения этого USB-накопителя появляются следующие возможности:

- Внешний USB-накопитель, например, WD Passport, флэш-накопитель или камера, подключенные к устройству My Cloud Mirror, становятся доступны в Проводнике Windows или в программе Finder на Mac.
- На этот USB-накопитель можно сохранять резервные копии файлов.
- Этот накопитель теперь можно подключать как общую папку.
- Если внешний накопитель WD заблокирован, то при подключении к устройству My Cloud Mirror его блокировка сохраняется. Её можно выключить или повторно включить на приборной панели.

Подключение USB-накопителя

Чтобы увеличить емкость устройства My Cloud Mirror и реализовать дополнительные возможности резервного копирования, к порту USB на его задней панели можно подключить USB-накопитель. В приборной панели WD My Cloud Mirror этот USB-накопитель отображается как общая папка. Приборная панель устройства My Cloud Mirror. (См. раздел [«Сведения об общих папках» на странице 29.](#))

Устройство My Cloud Mirror поддерживает указанные ниже файловые системы на внешних USB-накопителях.

- FAT и FAT32
- NTFS (чтение и запись)
- HFS+J
- Linux Ext2, Ext3 и Ext4
- XFS

ВНИМАНИЕ! Подключение или отключение USB-накопителя во время передачи файла NFS или AFP приведет к прерыванию процесса передачи файла.

Создание резервного копирования по USB

Выполните указанные ниже действия, чтобы создать резервную копию файлов с устройства My Cloud Mirror на USB-накопителе или наоборот.

1. На панели навигации выберите **Резервные копии**. Отобразится экран «Резервные копии».

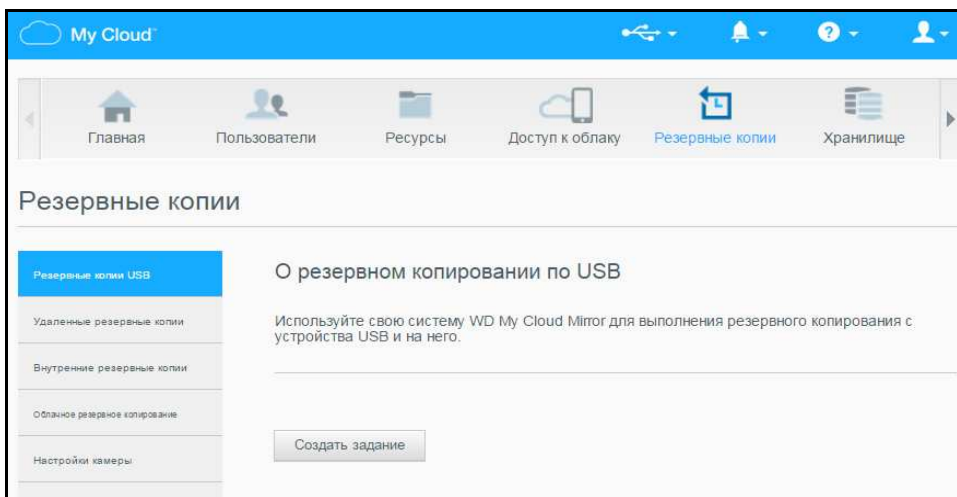

2. Если пункт **Резервные копии USB** не выбран, то выберите его.
3. Нажмите **Создать задание**.

4. Чтобы создать задание на резервное копирование через USB, укажите следующие сведения:

Название задания	Введите название задания для резервного копирования.
Направление	В раскрывающемся списке выберите направление резервного копирования. Доступны следующие варианты изменения режима: <ul style="list-style-type: none"> • С USB в NAS. Сохранение резервных копий файлов с USB-устройства на накопитель My Cloud Mirror. • С NAS в USB. Сохранение резервных копий файлов с накопителя My Cloud Mirror на USB-устройство.
Исходная папка	Нажмите Обзор и выберите папку, резервную копию которой необходимо создать.
Папка назначения	Нажмите Обзор и выберите папку назначения для резервного копирования.
Тип резервного копирования	В раскрывающемся списке выберите тип резервного копирования. <ul style="list-style-type: none"> • Копировать — копирование файлов из источника в место назначения. Дубликаты файлов не заменяются. • Синхронизировать — копирование файлов из источника в место назначения. Дубликаты файлов ЗАМЕНЯЮТСЯ. • Добавочное — копирование инкрементальных изменений файлов в количестве до 25 копий в место назначения.
Автоматический запуск при подключении	Переведите переключатель в положение «ВКЛ» или «ВЫКЛ».

5. Нажмите **Создать**.
6. Чтобы начать резервное копирование, нажмите стрелку в разделе «Задания на сохранение через USB».
- Ход резервного копирования отображается в разделе «Задания на сохранение через USB».

Просмотр сведений о задании на резервное копирование через USB

1. На экране «Сохранение через USB» в разделе «Задания на сохранение через USB» выберите задание, для которого необходимо отобразить сведения о сохранении через USB, и щелкните значок **Сведения** ().
2. Ознакомьтесь со сведениями на экране «Сведения о сохранении через USB» и нажмите **Заккрыть**, чтобы закрыть этот экран.

Изменение задания на сохранение через USB

1. На экране «Сохранение через USB» в разделе «Задания на сохранение через USB» выберите задание, параметры которого требуется изменить, и щелкните значок **Изменить** ().
2. Внесите требуемые изменения в разделе «Сохранение через USB» и нажмите **Сохранить**.

Удаление задания резервного копирования по USB

1. На экране «Сохранение через USB» в разделе «Задания на сохранение через USB» щелкните значок **Удалить** () напротив задания, которое необходимо удалить.
2. В ответ на запрос подтверждения нажмите **ОК**. Выбранное задание на сохранение через USB будет удалено и исключено из списка.

Дистанционное резервное копирование

Вы можете создавать резервные копии данных, хранящихся на устройстве My Cloud Mirror, на другом устройстве My Cloud Mirror.

Прежде чем приступить к удаленному резервному копированию, убедитесь, что выполнены указанные ниже условия.

- У вас имеется дистанционное устройство My Cloud Mirror, на которое будут сохраняться резервные копии. На устройство-приемник, в дополнение к имеющимся на нём файлам, будут сохранены резервные копии общих папок и файлов с устройства-источника.
- На дистанционном устройстве My Cloud Mirror включен параметр «Дистанционный сервер».
- На дистанционном устройстве My Cloud Mirror установлен пароль для резервных копий.
- Вы настроили перенаправление портов для соединения с дистанционным устройством My Cloud Mirror через Интернет.

Подробности о дистанционном резервном копировании читайте в Базе знаний, Answer ID 10637.

Создание удаленного резервного копирования

Выполните указанные ниже действия, чтобы создать резервную копию файлов с накопителя My Cloud Mirror на дистанционном устройстве.

1. На панели навигации выберите **Резервные копии**. Отобразится экран «Резервные копии».
2. Нажмите **Удаленные резервные копии**.

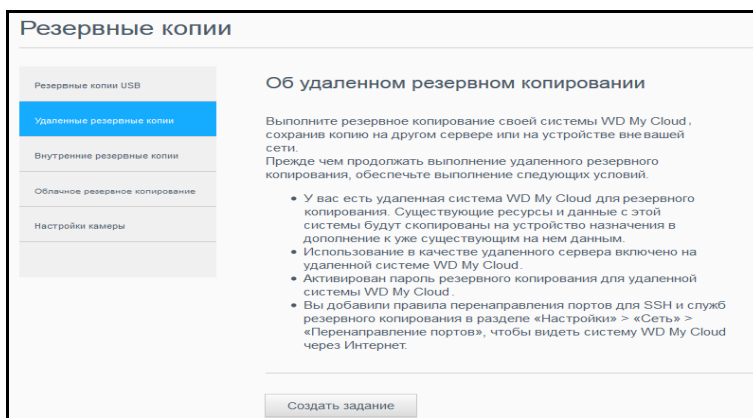

3. Нажмите **Создать задание**.

4. Для создания задания удаленного резервного копирования введите указанные ниже сведения.

Название задания	Введите название задания для резервного копирования.
Удаленный сервер	В раскрывающемся списке выберите необходимый дистанционный сервер.
Удаленный IP-адрес	Введите IP-адрес дистанционного сервера, который необходимо использовать для резервного копирования этого устройства.
Пароль	Введите пароль для сервера дистанционного резервного копирования.
Имя пользователя SSH	sshd
Пароль SSH	Введите пароль sshd.
Исходная папка	Нажмите «Обзор» и выберите папку, резервную копию которой необходимо создать.
Папка назначения	Нажмите «Обзор» и выберите папку назначения для резервного копирования.
Тип резервного копирования	<p>В раскрывающемся списке выберите тип резервного копирования.</p> <ul style="list-style-type: none"> • Копировать — копирование файлов из источника в место назначения. Дубликаты файлов не заменяются. • Синхронизировать — копирование файлов из источника в место назначения. Дубликаты файлов ЗАМЕНЯЮТСЯ.

Повторение

Если требуется воспользоваться функцией «Повторение»:

1. Нажмите на переключатель , чтобы включить функцию «регулярного сохранения».
2. Выберите периодичность резервного копирования: ежедневно, еженедельно, ежемесячно.
3. В раскрывающемся меню выберите время (часы и минуты).

Шифрование при передаче

Если необходимо включить шифрование при передаче, то переведите переключатель  в положение «ВКЛ».

4. Установите флажки напротив общих папок, резервные копии которых необходимо создать, а затем нажмите **Далее**.
5. В поле **Дистанционный IP** укажите IP-адрес дистанционного сервера резервного копирования. (Пример: 192.168.1.16)
6. В поле «Пароль» укажите пароль дистанционного сервера резервного копирования и нажмите **Далее**.
7. Установите флажок напротив общей папки, в которую необходимо сохранить резервные копии файлов, а затем нажмите **Далее**.
8. Чтобы создать задание на дистанционное резервное копирование, укажите следующие сведения и нажмите **Далее**:

Название задания	Введите название задания для резервного копирования.
Автоматическое обновление	Нажмите на переключатель,  чтобы включить автоматическое обновление.
Выполнить резервное копирование сейчас	Нажмите Да , чтобы начать удаленное резервное копирование сейчас. Выберите Нет , чтобы создать отложенное задание на дистанционное резервное копирование.

9. Изучите сведения о задании для резервного копирования и нажмите **Готово**.

Просмотр сведений о задании на дистанционное резервное копирование

1. На экране «Удаленное резервное копирование» в разделе «Задания удаленного резервного копирования» щелкните значок **Сведения** () напротив задания, сведения о котором необходимо просмотреть.
2. Ознакомьтесь с содержимым экрана «Сведения» и нажмите **Заккрыть**.

Восстановление резервной копии, хранящейся удаленно

Выполните следующие действия, чтобы восстановить файлы, сохраненные на дистанционный сервер. Файлы, сохраненные на дистанционный сервер, будут восстановлены на локальный сервер.

1. На экране «Удаленное резервное копирование» в разделе «Задания удаленного резервного копирования» нажмите кнопку **Восстановить** напротив задания, сведения о котором необходимо отобразить.
2. На экране «Восстановить» нажмите **ОК**, чтобы подтвердить необходимость восстановления данных. Начнется восстановление данных.

Удаление дистанционных резервных копий

1. На экране «Удаленное резервное копирование» в разделе «Задания удаленного резервного копирования» щелкните значок **Удалить**  напротив задания, которое необходимо удалить.
2. В ответ на запрос подтверждения нажмите **ОК**. Выбранное задание на дистанционное резервное копирование будет удалено и исключено из списка.

Внутреннее резервное копирование

Внутреннее резервное копирование — это сохранение резервных копий файлов из одной папки на устройстве My Cloud Mirror в другую.

Создание внутренних резервных копий

Выполните указанные ниже действия, чтобы создать внутреннюю резервную копию файлов на накопителе My Cloud Mirror.

1. На панели навигации выберите **Резервные копии**. Отобразится экран «Резервные копии».
2. Нажмите **Внутренние резервные копии**.
3. Нажмите «Создать задание».

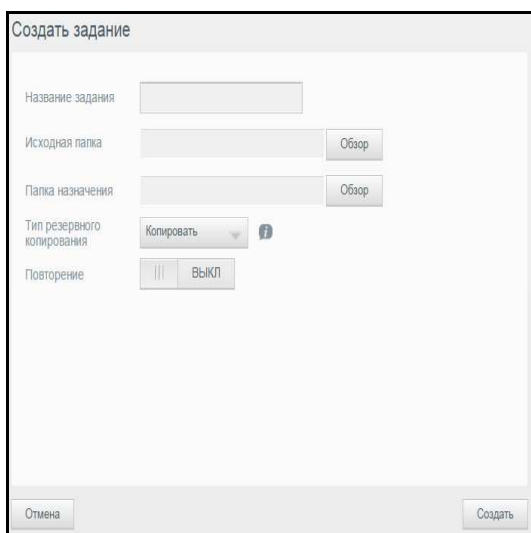

4. Чтобы создать задание внутреннего резервного копирования, введите указанные ниже сведения.

Название задания	Введите название задания для резервного копирования.
Исходная папка	Нажмите Обзор и выберите папку, резервную копию которой необходимо создать.
Папка назначения	Нажмите Обзор и выберите папку назначения для резервного копирования.

Тип резервного копирования	<p>В раскрывающемся списке выберите тип резервного копирования.</p> <ul style="list-style-type: none"> • Копировать — копирование файлов из источника в место назначения. Дубликаты файлов не заменяются. • Синхронизировать — копирование файлов из источника в место назначения. Дубликаты файлов ЗАМЕНЯЮТСЯ. • Добавочное — копирование инкрементальных изменений файлов в количестве до 25 копий в место назначения.
----------------------------	---

Повторение	<p>Если требуется воспользоваться функцией «Повторение»:</p> <ol style="list-style-type: none"> 1. Нажмите на переключатель <input type="checkbox"/>, чтобы включить функцию «регулярного сохранения». 2. Выберите периодичность резервного копирования: ежедневно, еженедельно, ежемесячно. 3. В раскрывающемся меню выберите время (часы и минуты).
------------	--

4. Нажмите **Создать**. Будут отображены задания в разделе «Задания внутреннего резервного копирования».

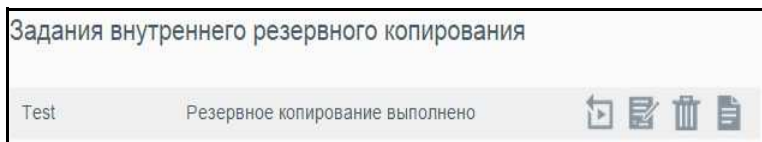

Немедленный запуск внутреннего резервного копирования

- На экране «Внутреннее резервное копирование» в разделе «Задания внутреннего резервного копирования» выберите задание, которое необходимо выполнить, а затем щелкните значок **Начать**.

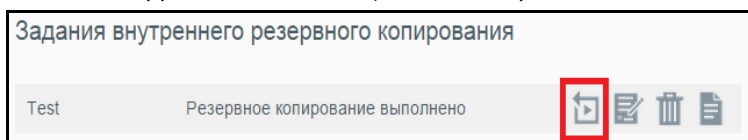

Начнется внутреннее резервное копирование.

Изменение задания внутреннего резервного копирования

1. На экране «Внутреннее резервное копирование» в разделе «Задания внутреннего резервного копирования» выберите задание, параметры которого необходимо изменить, и щелкните значок **Изменить**.

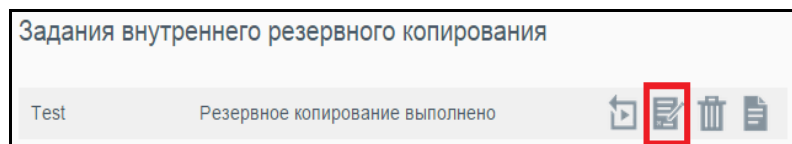

2. На экране **Изменить задание** внесите необходимые изменения и нажмите **Применить**.

Просмотр сведений о задании на внутреннее резервное копирование

1. На экране «Внутреннее резервное копирование» в разделе «Задания внутреннего резервного копирования» выберите задание, параметры которого необходимо изменить, и щелкните значок **Сведения**.

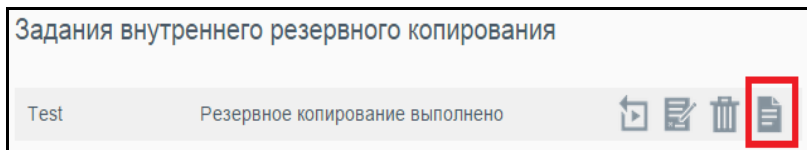

2. Проверьте параметры задания на внутреннее резервное копирование и нажмите **Заккрыть**.

Удаление задания внутреннего резервного копирования

1. На экране «Внутреннее резервное копирование» в разделе «Задания внутреннего резервного копирования» выберите задание, которое необходимо удалить, и щелкните значок **Удалить**.

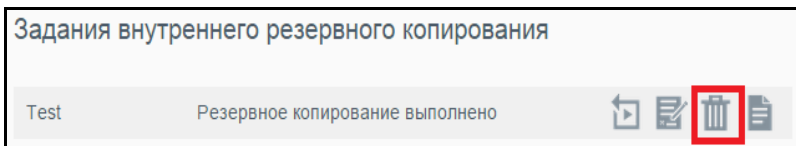

2. В отобразившемся окне подтверждения удаления нажмите **ОК**. Выбранное задание на внутреннее резервное копирование будет удалено и исключено из списка.

Облачное резервное копирование

Облачное резервное копирование позволяет создавать удаленные резервные копии, доступные через Интернет и с помощью различных мобильных устройств. Для создания дистанционных резервных копий устройство My Cloud Mirror использует указанные ниже облачные службы.

- **ElephantDrive.** ElephantDrive — это служба облачного резервного копирования, которая обеспечивает безопасное автоматическое резервное копирование ваших файлов в удаленном режиме.
- **Amazon S3.** Amazon Simple Storage Service (S3) — это интерактивная веб-служба хранения файлов, которую можно использовать для хранения и извлечения любых объемов данных в любое время и из любого места.

Как включить резервное копирование в службу ElephantDrive

ElephantDrive — это служба облачного резервного копирования, которая обеспечивает безопасное автоматическое резервное копирование ваших файлов в удаленном режиме. После включения ElephantDrive автоматически выполняет синхронизацию с вашим устройством. Подробности на сайте по адресу <http://home.elephantdrive.com/welcome/wdc/>.

Выполните следующие действия, чтобы включить облачное резервное копирование в службу ElephantDrive.

1. На панели навигации выберите **Резервные копии**. Отобразится экран «Резервные копии».

2. Если пункт **Облачное резервное копирование** не выбран, то выберите его.

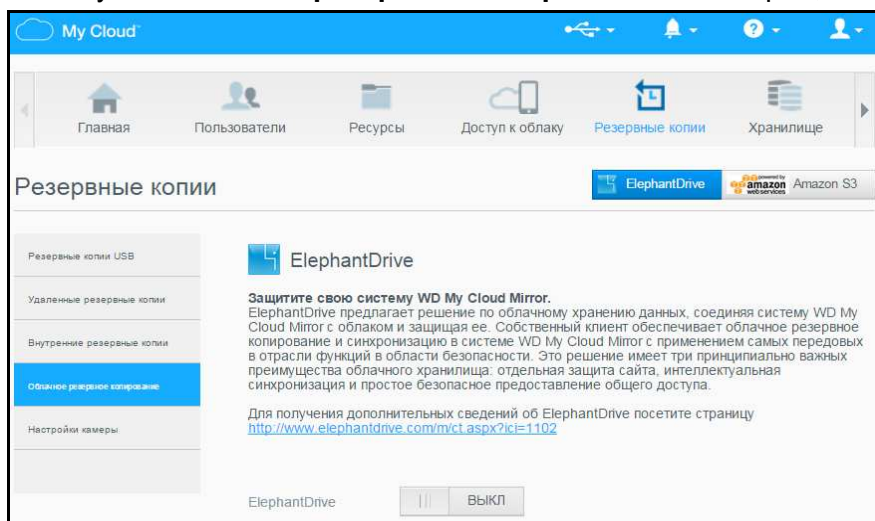

3. Выберите **ElephantDrive** в верхней части экрана.
 4. В поле «ElephantDrive» щелкните переключатель , чтобы включить резервное копирование в службу ElephantDrive.

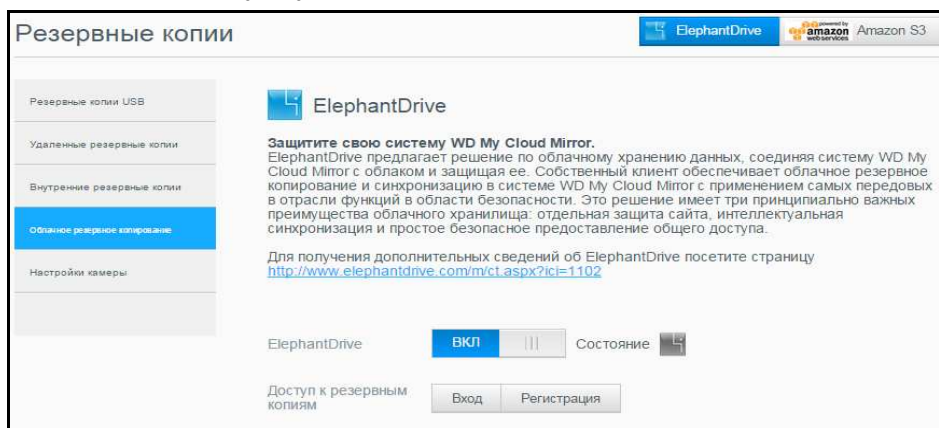

5. Нажмите **Регистрация**. Отобразится экран «Регистрация».

6. Введите следующие сведения и нажмите **Регистрация**:
- **Электронная почта:** Введите адрес электронной почты, который вы будете использовать для получения информации от ElephantDrive.
 - **Пароль:** Введите пароль для создаваемой учетной записи.
 - **Подтверждение пароля:** Повторно введите свой пароль.
7. Резервное копирование в службу ElephantDrive включено.

Резервное копирование с помощью ElephantDrive

Включив поддержку службы ElephantDrive, выполните следующие действия, чтобы выполнить облачное резервное копирование.

1. На панели навигации выберите **Резервные копии**. Отобразится экран «Резервные копии».
2. Если пункт **Облачное резервное копирование** не выбран, то выберите его.
3. В правой верхней части экрана выберите пункт **ElephantDrive**.

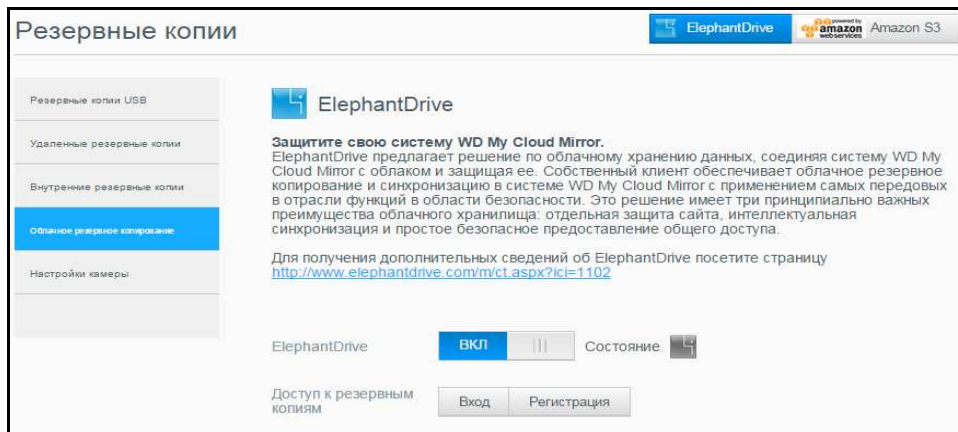

4. В поле «Доступ к резервным копиям» выберите **Вход**.
5. Введите адрес электронной почты и пароль, указанные вами при регистрации в службе ElephantDrive в [Шаг 6 на странице 57](#) и нажмите **Вход**.
6. В поле «ElephantDrive» нажмите на ссылку **Мастер сохранения с нового устройства**.
7. Выполните облачное резервное копирование, следуя указаниям мастера службы ElephantDrive.

Как включить резервное копирование в службу Amazon S3

Примечание. Прежде чем выполнять облачное резервное копирование, зарегистрируйтесь в службе Amazon S3 на следующем веб-сайте: <http://aws.amazon.com/s3>.

После настройки учетной записи Amazon S3 выполните следующие действия для создания облачной резервной копии.

1. На панели навигации выберите **Резервные копии**. Отобразится экран «Резервные копии».
2. Если пункт **Облачное резервное копирование** не выбран, то выберите его.

3. Нажмите кнопку **Amazon S3** в верхней части экрана.

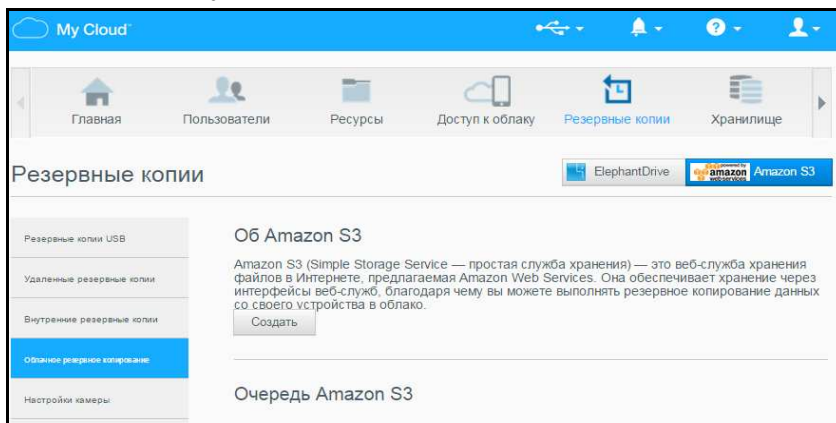

4. Нажмите **Создать**.

5. Укажите имя задания на облачное резервное копирование и нажмите **Далее**.

6. Введите следующие сведения, предоставленные службой Amazon S3:
- **Регион.** Выберите регион вашей облачной системы из раскрывающегося списка.
 - **Ключ доступа:** Введите ключ доступа, предоставленный службой Amazon S3.
 - **Секретный ключ:** Введите секретный ключ, предоставленный службой Amazon S3.
 - **Удаленный путь:** Введите удаленный путь для вашего облака. Обычно это имя вашего контейнера.
7. Нажмите **Далее**.

8. Введите следующие сведения и нажмите **Далее**:

Тип	<p>Выберите один из приведенных ниже вариантов.</p> <ul style="list-style-type: none"> • Отправить: резервное копирование данных с устройства My Cloud Mirror в контейнер службы Amazon S3. • Загрузить: резервное копирование данных из контейнера службы Amazon S3 на устройство My Cloud Mirror.
Тип сохранения	<p>Выберите требуемый тип резервного копирования из раскрывающегося списка. Варианты:</p> <ul style="list-style-type: none"> • Перезаписать существующие файлы. Выполняется перезапись файлов в папке назначения, имена которых совпадают с именами исходных файлов. • Полное резервное копирование. При каждом выполнении резервного копирования создается отдельная папка, которая содержит все данные резервной копии. • Добавочное резервное копирование. Новые версии сохраняемых файлов записываются поверх старых.

9. В поле «Локальный путь» укажите путь для резервного копирования на сервере My Cloud Mirror.

- Нажмите **Обзор**, чтобы перейти в местоположение резервной копии на устройстве. (Пример: Том_1/резервная_копия.)

10. С помощью переключателя включите функцию «Автоматическое обновление». При этом автоматически обновляется резервная копия по созданному расписанию.

- Если вы активировали функцию «Автоматическое обновление», выполните следующие действия.
 - Выберите расписание автоматического обновления: ежедневно, еженедельно или ежемесячно.
 - Выберите время автоматического обновления из раскрывающегося меню (если выбран вариант «Ежедневно»).
- Нажмите **Далее**.

11. Если вы не выбрали «Автоматическое обновление» в поле «Выполнить резервное копирование сейчас», укажите, хотите ли вы начать резервное копирование сейчас.

- Выберите **Да**, чтобы начать резервное копирование.

12. Нажмите кнопку **Далее**.13. Проверьте заданные параметры и нажмите **Готово**.

Будет создана облачная резервная копия в службе Amazon S3. Новое задание отображается в разделе «Очередь Amazon S3» на странице резервного копирования в Amazon S3.

14. Чтобы увидеть резервные копии файлов с этого устройства, зайдите в свой контейнер с резервными копиями в службе Amazon S3.

Работа с программами в устройстве My Cloud Mirror

[Сведения о приложениях](#)
[Работа с программами](#)

Сведения о приложениях

На это устройство можно устанавливать программы. Эти программы реализуют новые службы или иным образом расширяют функциональность устройства. Устройство My Cloud Mirror комплектуется несколькими программами, расширяющими спектр областей его применения.

Примечание. Компания WD рекомендует вам досконально ознакомиться с особенностями того или иного приложения, прежде чем устанавливать его.

Примечание. Поддержку приложений осуществляют их поставщики.

Устройство My Cloud Mirror поставляется с несколькими предустановленными программами. Также на экране «Установить программу» имеется список программ, которые можно установить.

Работа с программами

На экране «Приложения» отображается список установленных приложений. На этом экране можно запускать установленные приложения, устанавливать новые приложения и удалять приложения, которые больше не нужны.

Просмотр программ

1. На панели навигации выберите **Приложения**. Отобразится экран «Приложения»:

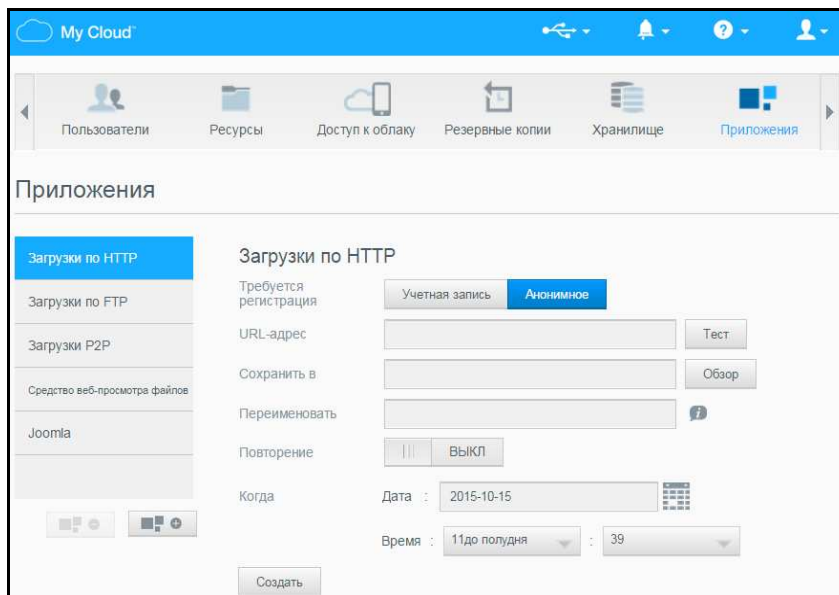

2. Чтобы выбрать приложение, щелкните его название на панели слева. Интерфейс программы отобразится на правой панели.

Установка приложения

Чтобы установить программу на устройство My Cloud Mirror, выполните указанные ниже действия.

1. На панели навигации выберите **Приложения**. Отобразится экран «Приложения».
2. Щелкните значок **Добавить приложение** () в левом нижнем углу экрана. При установке первой программы отображается экран «Условия предоставления услуг». Прочтите и примите соглашение.
3. На экране «Добавить приложение» установите флажок напротив программы, которую необходимо установить.

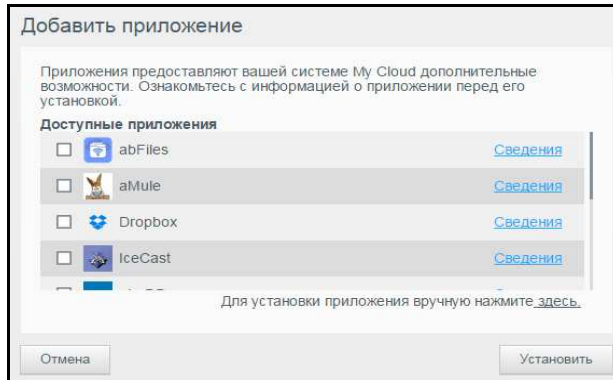

4. Чтобы отобразить сведения о приложении, нажмите кнопку **Сведения**. Закройте экран «Сведения».
5. Установите флажки напротив программ, которые требуется установить на устройство, и нажмите **Установить**. Выбранные приложения будут установлены на устройство.

Установка программы вручную

Если необходимо установить программу, отсутствующую на экране «Добавить приложение», то выполните указанные ниже действия, чтобы вручную установить её на устройство My Cloud Mirror.

Примечание. Компания WD рекомендует вам досконально ознакомиться с особенностями того или иного приложения, прежде чем устанавливать его.

1. На панели навигации выберите **Приложения**. Отобразится экран «Приложения».

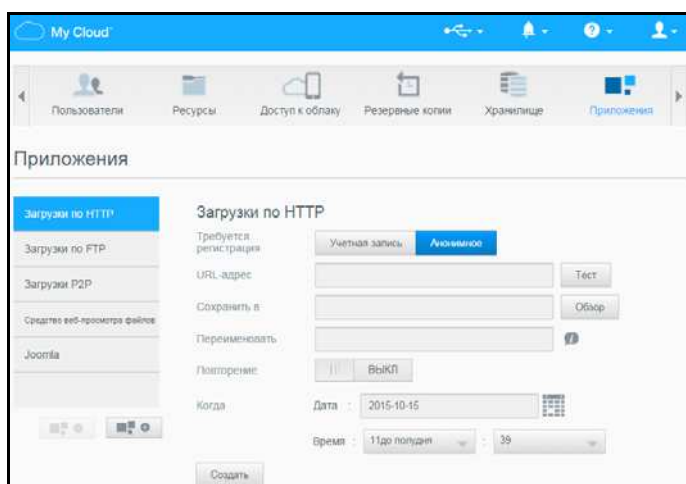

- Щелкните значок «Добавить приложение» () в левом нижнем углу экрана.

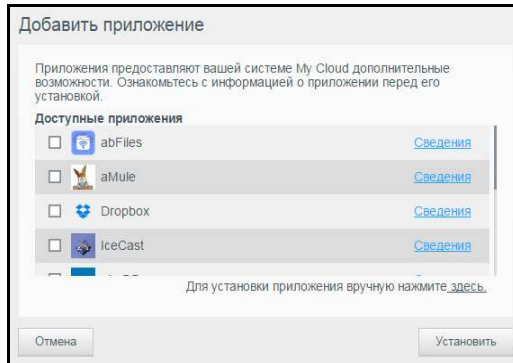

- Прокрутите экран «Добавить приложение» вниз и перейдите по ссылке **Для установки приложения вручную нажмите здесь**.
- Найдите программу, которую необходимо установить на ваше устройство, выберите ее, а затем нажмите кнопку **Открыть**.
- Выбранная программа будет установлена на устройство.

Удаление приложения

Чтобы удалить программу с устройства My Cloud Mirror, выполните указанные ниже действия.

- На панели навигации выберите **Приложения**. Отобразится экран «Приложения».

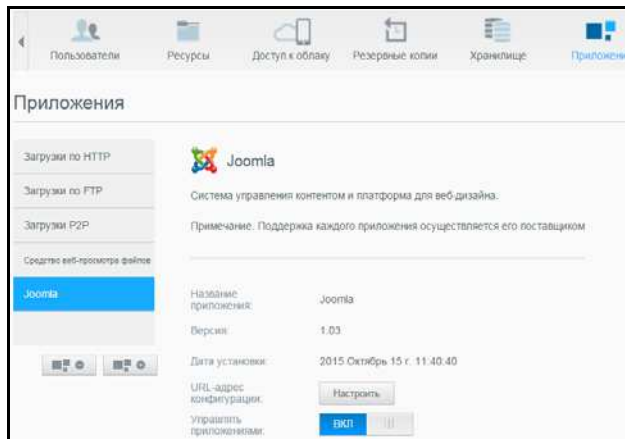

- Из списка приложений на левой панели выберите приложение, которое требуется удалить с устройства.
- Щелкните значок **Удалить программу** () в левой нижней части экрана.
- В ответ на запрос подтверждения нажмите **ОК**. Программа будет удалена с устройства и перестанет отображаться в списке программ.

Обновление программы

Чтобы обновить программу, установленную на устройство My Cloud Mirror, выполните указанные ниже действия.

- На панели навигации выберите **Приложения**. Отобразится экран «Приложения».
- При наличии обновления одной из программ, установленных на устройство, в верхней части экрана будет отображаться ссылка «Имеются обновления».

3. Щелкните ссылку **Имеются обновления**. Отобразится экран «Имеются обновления».
4. Выберите из списка приложение, которое требуется обновить, и нажмите **Обновить**.
 - Если требуется просмотреть сведения об изменениях в приложении, нажмите **Подробности**.
 - Чтобы вернуться на экран «Обновление», нажмите **Назад**.

Работа с хранилищем в устройстве My Cloud Mirror

[Сведения о хранилище](#)
[RAID-массив](#)
[Состояние диска](#)

Сведения о хранилище

На странице «Хранилище» можно настраивать дисковую систему устройства и следить за состоянием и емкостью входящих в нее дисков. В этой главе рассказывается об организации дисковой системы в устройстве My Cloud Mirror.

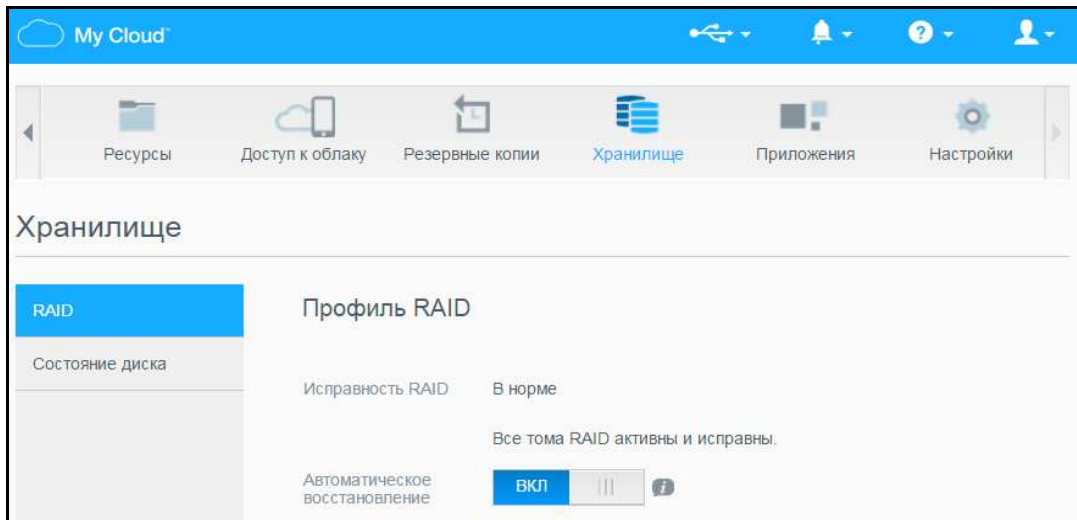

RAID-массив

RAID (массив независимых дисков с резервированием) хранит одни и те же данные в нескольких местах на нескольких жестких дисках, что обеспечивает их резервирование, гарантирует целостность и повышает быстродействие системы. Есть несколько разных уровней RAID-массивов, которые предполагают разные методы предоставления доступа к данным или их распределения по дискам. Дисковая система в устройстве My Cloud Mirror может работать в двух указанных ниже конфигурациях.

Примечание. Разница между томом и диском состоит в том, что один том может занимать как один, так и несколько дисков.

Режим RAID	Описание
JBOD	В этой конфигурации накопители не объединяются в RAID-массив, а представляют собой отдельные логические тома.
Объединение	Объединение дисков линейно для создания одного большого логического тома.

Режим RAID	Описание
RAID 0	В режиме RAID 0 обеспечивается чередование операций записи/чтения по всем дискам в группе RAID-массива. RAID 0 не обеспечивает резервирования данных, но отличается максимальной производительностью по сравнению со всеми другими уровнями RAID-массивов. В режиме RAID 0 данные разбиваются на сегменты, которые поочередно записываются на все диски группы.
RAID 1 (заводская настройка)	В режиме RAID 1 RAID-контроллер дублирует все данные с одного диска на второй в группе. Массив RAID 1 обеспечивает полное дублирование данных, но при этом вдвое сокращает доступный объем дискового пространства.

Просмотр текущего режима RAID-массива

Чтобы узнать, в каком режиме работает RAID-массив устройства, выполните следующие действия.

1. На панели навигации выберите **Хранилище**. Отобразится экран «Хранилище».
2. Если пункт **RAID** не выбран, то выберите его.
3. В разделе «Профиль RAID» отобразятся следующие сведения:
 - Исправность RAID
 - Состояние автоматического восстановления (вне зависимости от того, включена ли функция автовосстановления)
 - В разделе «Том RAID» отображается количество томов в конфигурации RAID или JBOD.

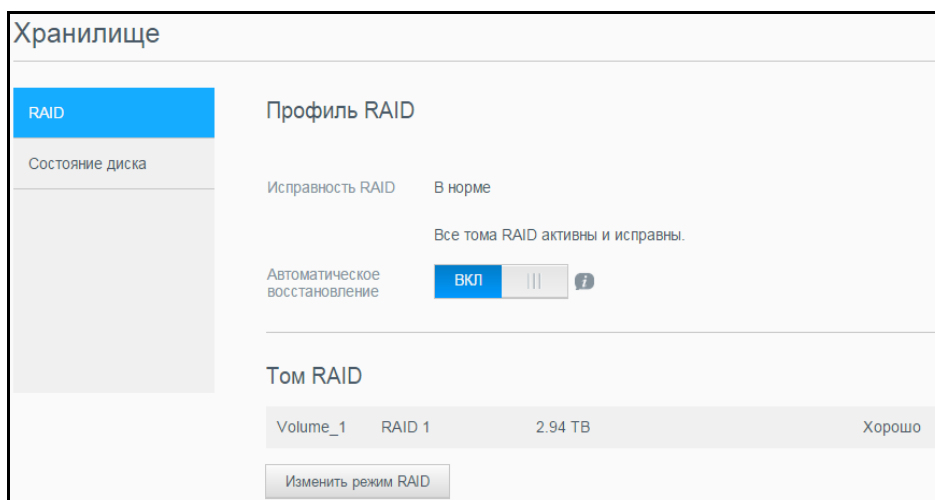

Изменение режима RAID-массива

Чтобы изменить режим RAID на устройстве My Cloud Mirror, выполните указанные ниже действия.

ВНИМАНИЕ! При изменении режима RAID-массива будут удалены все данные и настройки пользователя. Сведения о том, как сохранить настройки пользователей, см. в разделе [«Как сохранить файл конфигурации»](#) на странице 100.

1. На панели навигации выберите **Хранилище**. Отобразится экран «Хранилище».
2. Если пункт **RAID** не выбран, то выберите его.

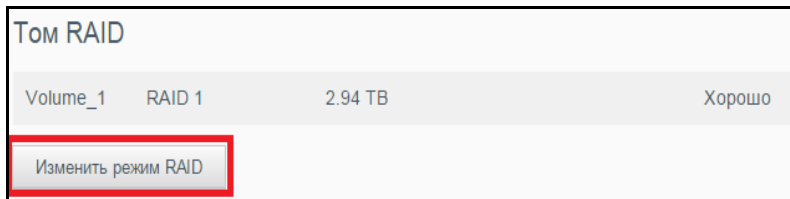

3. В разделе «Том RAID» в нижней части экрана щелкните **Изменить режим RAID**.
4. Прочтите предупреждение и нажмите **ОК**.

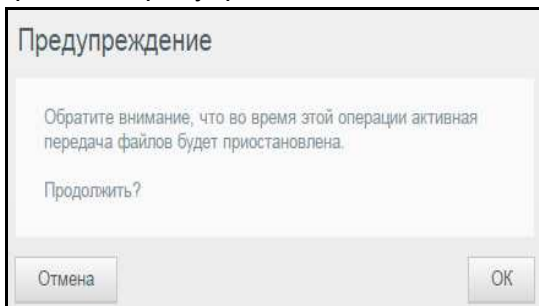

5. Выберите режим RAID, который необходимо установить на устройстве My Cloud Mirror.

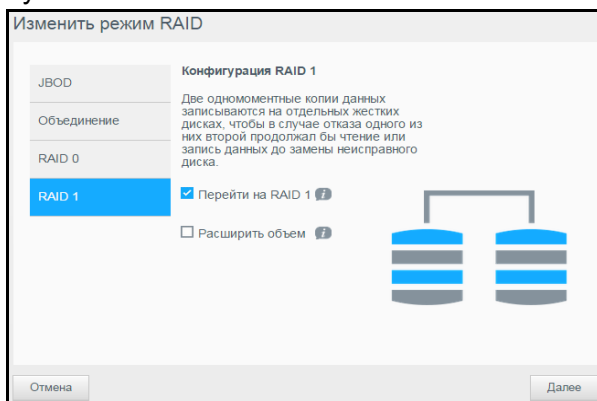

Ниже перечислены возможные режимы RAID.

JBOD	В этой конфигурации накопители не объединяются в RAID-массив, а представляют собой отдельные логические тома.
Объединение	Объединение дисков линейно для создания одного большого логического тома.
RAID 0	Данные записываются поочередно на несколько жестких дисков, позволяя быстрее считывать и записывать данные за счет объединения работы двух и большего количества дисков для повышения производительности.
RAID 1 (заводская настройка)	Две копии одних и тех же данных одновременно записываются на два отдельных диска. Если один из них выйдет из строя, то другой продолжит работать в одиночку до тех пор, пока неисправный диск не будет заменен.

6. Установите флажок **Перейти на <режим_RAID>** и нажмите **Далее**.
7. Проверьте состояние дисков и нажмите **Далее**.

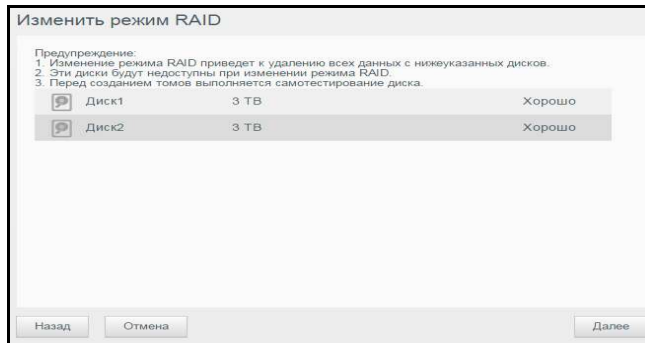

8. Если отображается ползунок «Том», выберите объем пространства, который следует выделить выбранному режиму RAID-массива. Ползунок «Том» отображается в режиме RAID 1 (заводская настройка).

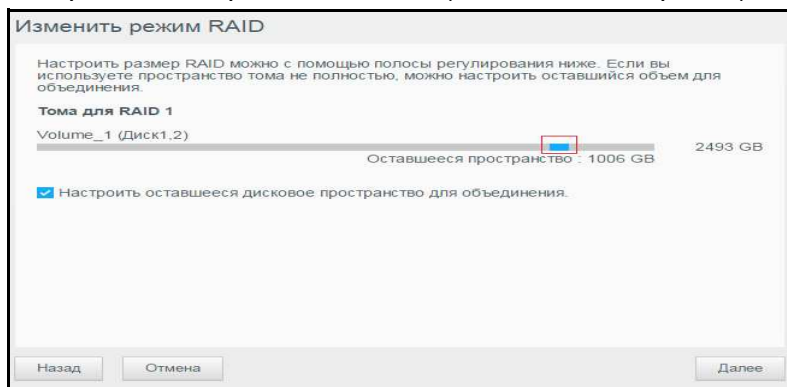

- Если вы выделите под том RAID не всё имеющееся дисковое пространство, то можете выделить оставшийся объем под конфигурацию «Объединение». Для этого установите флажок **Настроить оставшееся дисковое пространство для объединения**.
9. Нажмите **Далее**. На отобразившемся экране можно включить функцию автоматического восстановления.

Сведения о функции автоматического восстановления см. в разделе [«Автоматическое восстановление RAID-массива» на странице 69](#).

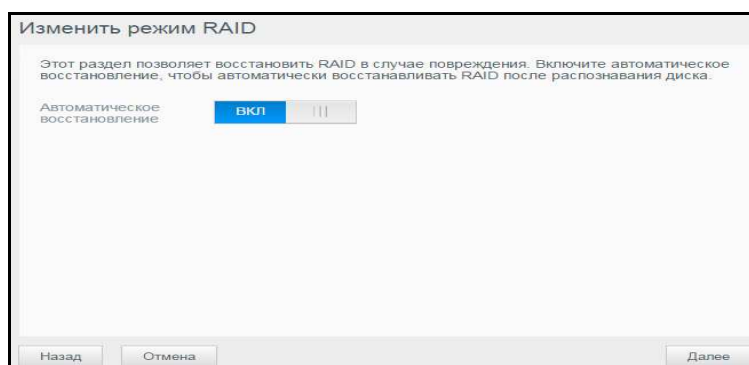

10. Выберите для функции автоматического восстановления значение «ВКЛ» или «ВЫКЛ» и нажмите **Далее**.

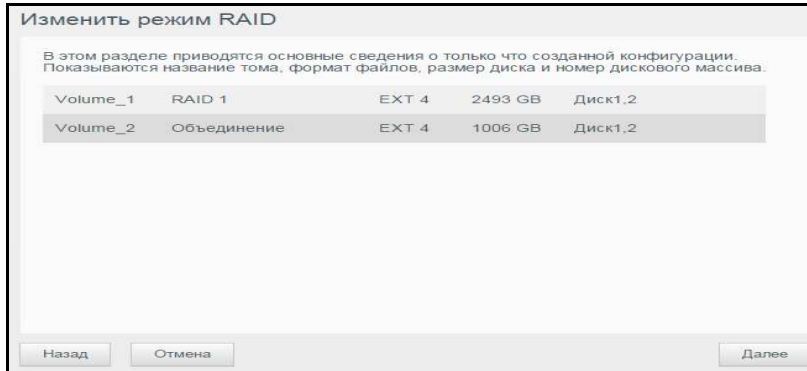

11. Ознакомьтесь со сводкой выбранных параметров и нажмите **Далее**.



12. Прочтите предупреждение и нажмите **Готово**.

13. Начнется внесение запрошенных изменений для жестких дисков. Не отключайте питание устройства My Cloud Mirror, пока этот процесс не будет завершен.

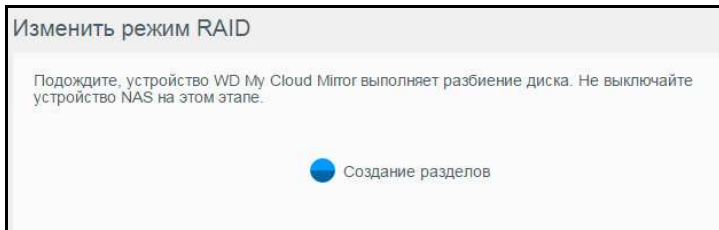

14. По завершении процесса щелкните **Заккрыть**.

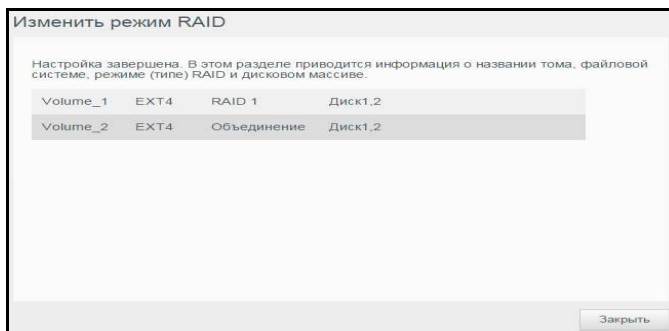



Автоматическое восстановление RAID-массива

Функция автовосстановления автоматически восстанавливает RAID-массив устройства My Cloud Mirror в случае повреждения данных на диске. Чтобы включить функцию автовосстановления, выполните следующие действия.

1. На панели навигации выберите **Хранилище**. Отобразится экран «Хранилище».

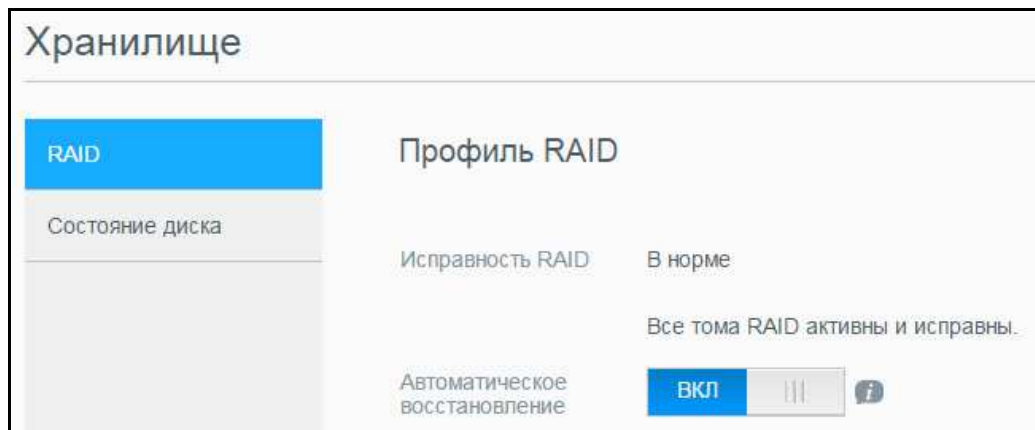
2. Если пункт **RAID** не выбран, то выберите его.
3. Проверьте, включена ли функция **Автоматическое восстановление** в устройстве WD My Cloud Mirror.



- Если функция автовосстановления отключена (по умолчанию), то нажмите на переключатель , чтобы включить её.

Состояние диска

На экране «Состояние диска» отображаются сведения о состоянии, параметрах и работоспособности каждого из дисков устройства My Cloud Mirror. Экран «Состояние диска» состоит из следующих разделов:

- **Профиль дисков:** В этом разделе указано общее состояние всех дисков в вашем устройстве.
- **Системные диски:** В этом разделе указаны диски в вашем устройстве, состояние каждого диска и количество места на нем.

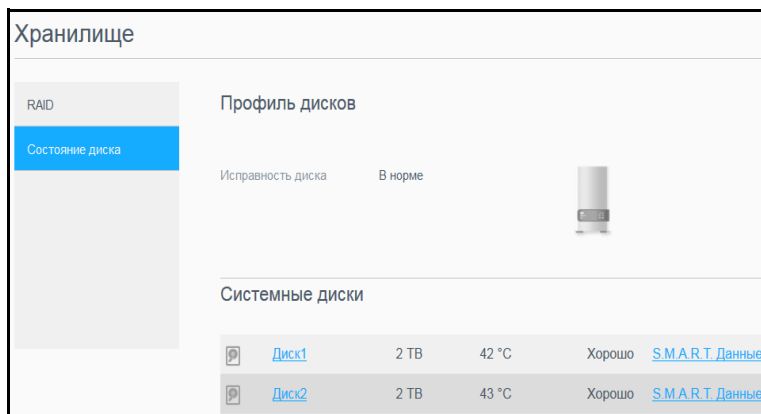

Примечание. Если диск не поддерживается, то он имеет статус **несовместимый**.

Просмотр информации о жестком диске

Чтобы отобразить сведения о состоянии дисков устройства My Cloud Mirror, выполните указанные ниже действия.

1. На странице «Хранилище» выберите пункт **Состояние диска**, если он еще не выбран.
2. Выберите **Диск <номер_диска>** напротив диска, сведения о котором необходимо просмотреть.

3. На экране «Информация о жестком диске» отображаются указанные ниже данные.

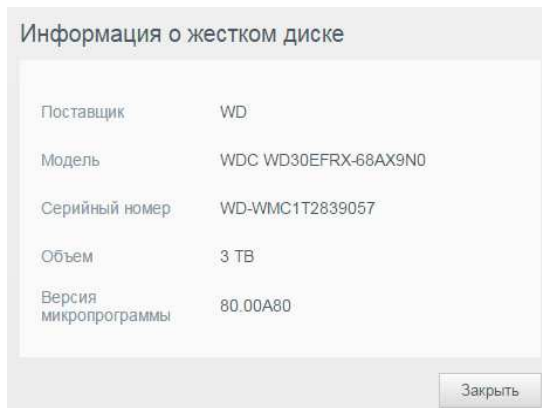

Определения сведений о жестком диске.

Поставщик	Изготовитель, от которого был получен жесткий диск.
Модель	Номер модели выбранного жесткого диска.
Серийный номер	Серийный номер выбранного жесткого диска.
Объем	Емкость выбранного жесткого диска.
Версия микропрограммы	Текущая версия микропрограммы, используемая на выбранном диске.

4. Ознакомьтесь со сведениям о диске и нажмите **Закрыть**.

Воспроизведение и трансляция фильмов, фотоснимков и музыки

[Медиасерверы](#)

[Хранение медиафайлов](#)

[Как включить серверы DLNA и iTunes](#)

[Доступ к персональному облачному накопителю с помощью медиаплееров](#)

[Доступ к персональному облаку с помощью iTunes](#)

Медиасерверы

Устройство My Cloud Mirror разработано в качестве вашего домашнего медиасервера. С него вы можете передавать фотоснимки, музыку и фильмы на устройства, соответствующие стандарту DLNA, и музыку на устройства, совместимые с iTunes.

Устройства, совместимые с DLNA и iTunes, ищут медиафайлы во всех общих папках, у которых установлен атрибут «Трансляция мультимедиа». По умолчанию медиасервер DLNA отключен. После того как вы включите его на странице «Настройки > Медиасервер», будет автоматически разрешена трансляция медиа из общей папки Public. Из всех остальных папок трансляция медиа будет по-прежнему запрещена.

Если вы не желаете, чтобы сервер DLNA отображал те или иные медиафайлы, поместите их в личную папку, общий доступ к медиафайлам в которой не разрешен. (См. раздел «[Как сделать общую папку личной](#)» на [странице 33](#).)

Общие сведения о медиасерверах

В качестве медиасервера DLNA в устройстве My Cloud Mirror используется сервер TwonkyMedia. Он предназначен для трансляции музыки, фотоснимков и фильмов на совместимые устройства в вашем доме. Воспроизвести мультимедиа на совместимом устройстве просто.



Медиасервер осуществляет поиск всех медиафайлов, хранящихся в общей папке Public на устройстве My Cloud Mirror, подключенном к вашей домашней сети. После включения медиасервера (см. раздел «[Как включить серверы DLNA и iTunes](#)» на [странице 74](#)), вы можете перенести свои мультимедийные материалы в папку Public на устройстве My Cloud Mirror, а затем транслировать и просматривать или прослушивать их на своем домашнем развлекательном центре, игровых приставках (например, Xbox 360® или PlayStation® 3), медиаплеере WD TV Live® или на цифровых медиаадаптерах, поддерживающих протокол DLNA® 1.5, а также на компьютерах, подключенных к домашней сети или сети в офисе. Дополнительные сведения о DLNA см. на сайте <http://www.dlna.org>.

Общие сведения об iTunes

Любой пользователь, подключенный к устройству My Cloud Mirror, может воспроизводить хранимые на нём музыкальные композиции при помощи iTunes. Эта служба создает на устройстве виртуальную фонотеку и работает с ней как с хранилищем iTunes, благодаря чему можно транслировать музыкальные композиции с устройства My Cloud Mirror на компьютеры под управлением Windows и Mac OS, на которых установлена программа iTunes.

Сервер iTunes проверяет содержимое общих папок, у которых установлен атрибут «Трансляция мультимедиа», в том числе папки Public (при стандартных настройках).

Поддерживаемые типы медиа

 Аудиофайлы	 Видеофайлы	 Файлы изображений
3GP	3GP	BMP
AAC	ASF	JPEG
AC3	AVI	PNG
AIF	DivX	TIF
ASF	DV	
FLAC	DVR-MS	
LPCM	FLV	
M4A	M1V	
M4B	M2TS	
MP1	M4P	
MP2	M4V	
MP3	MKV	
MP4	MOV	
MPA	MP1	
OGG	MP4	
WAV	MPE	
WMA	MPEG1	
	MPEG2	
	MPEG4	
	MPG	
	MTS	
	QT	
	QTI	
	QTIF	
	RM	
	SPTS	
	TS	
	VDR	
	VOB	
	WMV	
	Xvid	

Примечание. Некоторые устройства могут поддерживать воспроизведение не всех вышеперечисленных типов файлов. С перечнем поддерживаемых форматов вы можете ознакомиться в руководстве по эксплуатации вашего устройства.

Типы мультимедиа, поддерживаемые программой iTunes

Примечание. Начиная с версии 10.4 программа iTunes поддерживает только файлы музыки. Подробности о поддерживаемых версиях программы iTunes читайте в Базе знаний, Answer ID 8412.

Медиасервер iTunes поддерживает файлы со следующими расширениями: FLAC, M4A, MP3, MP4A и WAV.

Примечание. Некоторые устройства могут поддерживать воспроизведение не всех вышеперечисленных типов файлов. С перечнем поддерживаемых форматов вы можете ознакомиться в руководстве по эксплуатации вашего устройства.

Хранение медиафайлов

Доступ к медиафайлам, хранящимся на устройстве My Cloud Mirror, можно получить через общие сетевые папки. Общие папки — это папки, предназначенные для хранения медиафайлов, к которым осуществляется доступ через сеть. Эти папки могут быть открыты для всеобщего доступа (общие) или только для определенных пользователей вашей сети (личные).

В заводской конфигурации устройства предусмотрена общая сетевая папка Public (Общая), в которой находятся следующие папки, предназначенные для хранения медиафайлов:

- **Shared Music** (Общая музыка) — для хранения музыкальных композиций, к которым требуется осуществлять доступ совместно с другими пользователями.
- **Shared Pictures** (Общие изображения) — для хранения изображений, к которым требуется осуществлять доступ совместно с другими пользователями.
- **Shared Videos** (Общие фильмы) — для хранения видеофайлов, к которым требуется осуществлять доступ совместно с другими пользователями.

Примечание. В папках Shared Music и Shared Pictures, находящихся в папке Public, имеются вложенные папки Mirrored и Uploaded. Эти папки требуются для работы сервера Twonky 7.2. Теперь можно отправлять медиафайлы любого типа в папку Uploaded с устройства-клиента DLNA с возможностью отправки файлов.

Чтобы собрать содержимое со всех устройств NAS с поддержкой DLNA, подключенных к вашей сети, в папку Mirrored, зайдите в веб-интерфейс настройки сервера Twonky (IP-адрес NAS, порт 9000). Функции отправки и зеркального копирования файлов рекомендуются только опытным пользователям, поскольку служба поддержки WD не отвечает на вопросы, связанные с ними.

Как включить серверы DLNA и iTunes

На странице «Мультимедиа» на экране «Настройки» можно включить или выключить медиасервер DLNA или iTunes. Также на странице «Мультимедиа» можно повторно проверить содержимое NAS и заново создать базу данных сервера DLNA.

Как включить DLNA

1. На панели навигации выберите **Настройки**, а затем на панели слева выберите **Мультимедиа**.

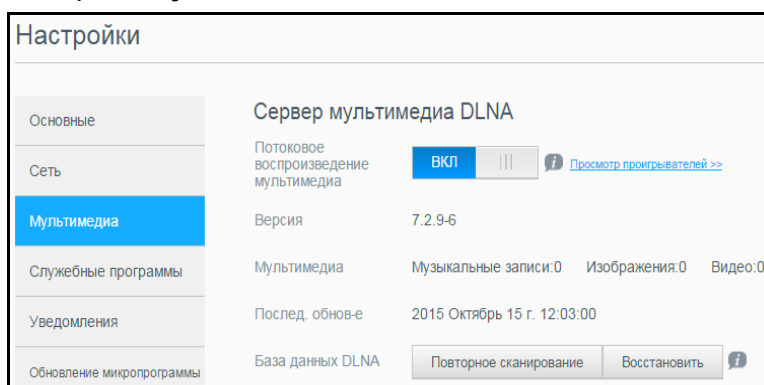

В разделе «DLNA» отображаются версия сервера, число мелодий, фильмов и изображений на устройстве и дата последнего обновления.

2. В разделе «Сервер мультимедиа DLNA» переведите переключатель «Потоковое воспроизведение мультимедиа» () в положение «ВКЛ».

Примечание. По умолчанию параметр «Потоковое воспроизведение мультимедиа» отключен. Чтобы транслировать медиафайлы, хранящиеся в папке, необходимо, чтобы медиасервер был включен. (Сведения о том, как включить функцию трансляции мультимедиа для ресурса, см. в разделе [«Создание общей папки»](#) на странице 30)

3. Выберите **Просмотр проигрывателей**, чтобы отобразить список медиаплееров (медиаресиверов) в своей домашней сети.

Примечание. Если параметр «Потоковое воспроизведение мультимедиа» отключен, это поле не отображается.

4. На экране «Параметры потокового воспроизведения мультимедиа» выберите, на какое медиаустройство принимать трансляции музыки, видео и фото.

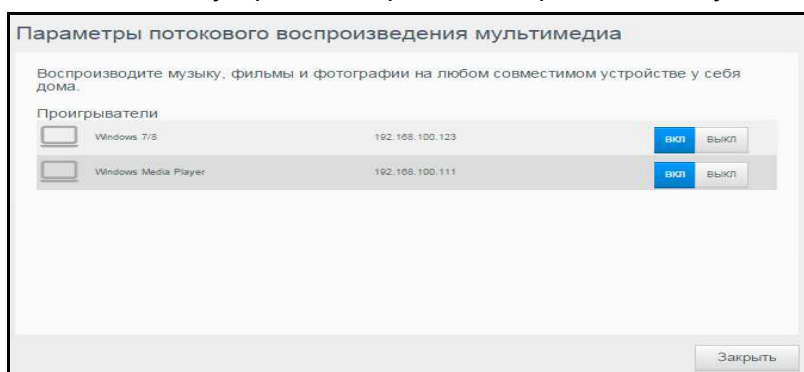

- **ВКЛ:** Выберите этот параметр, чтобы включить трансляцию медиа по DLNA на это устройство.
 - **ВЫКЛ:** Выберите этот параметр, чтобы отключить трансляцию медиа по DLNA на это устройство.
5. Выбрав требуемые параметры, нажмите **Заккрыть**.

Повторная проверка и восстановление базы данных сервера DLNA

Устройство My Cloud Mirror автоматически выполняет повторную проверку и восстановление базы данных сервера DLNA. Однако, если вы полагаете, что база данных повреждена, то проверьте и (или) восстановите её, выполнив описанные ниже действия:

Внимание! Будьте внимательны при выполнении этой процедуры. Восстановление базы данных сервера DLNA может занять много времени, которое зависит от количества и размера файлов.

1. На панели навигации выберите **Настройки**, а затем на панели слева выберите **Мультимедиа**.
2. В поле «База данных DLNA» выберите один из следующих вариантов:
 - **Повторное сканирование:** устройство My Cloud Mirror выполняет поиск изменений в ваших медиатеках. В первую очередь выберите этот пункт.
 - **Восстановить:** устройство My Cloud Mirror заново создает базу данных сервера DLNA.

Как включить iTunes

1. На панели навигации выберите **Настройки**, а затем на панели слева выберите **Мультимедиа**.

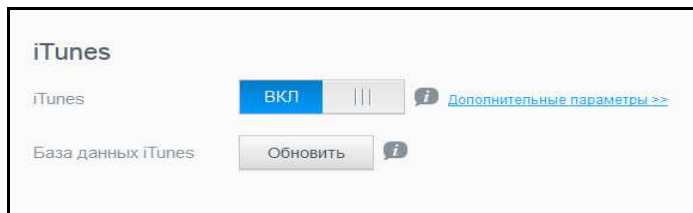

2. Чтобы включить iTunes (если он еще не включен), в разделе iTunes щелкните переключатель .

Примечание. По умолчанию параметр «iTunes» включен. Чтобы отключить его, переведите переключатель  в положение «ВЫКЛ».

3. Чтобы настроить дополнительные параметры, щелкните **Настройки сервера iTunes**.

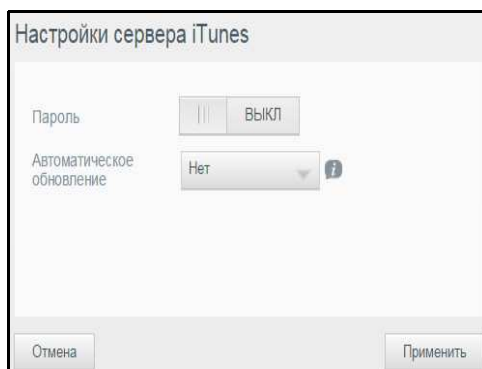

4. В поле «Пароль» укажите пароль для доступа к устройству My Cloud Mirror в iTunes.

Примечание. Если не требуется устанавливать пароль для доступа к медиафайлам на этом устройстве в iTunes, то не заполняйте это поле.

5. В поле «Автоматическое обновление» в раскрывающемся списке выберите периодичность автоматического обновления сведений о медиафайлах в iTunes.
6. Нажмите **Применить**, чтобы сохранить введенные данные.

Обновление информации в iTunes

Выполните следующие действия, чтобы обновить информацию о медиафайлах в iTunes. Это необходимо, чтобы сервер iTunes обнаружил новые медиафайлы.

1. На панели навигации выберите **Настройки**, а затем на панели слева выберите **Мультимедиа**.
2. В поле «База данных iTunes» нажмите **Обновить**.

Как разместить медиафайлы в папках

1. Откройте **Проводник Windows** или **Finder** на Mac.



Проводник Windows



Finder на Mac

2. Скопируйте файлы с музыкой в папку Shared Music (Общая музыка).
3. Таким же образом поместите фильмы в папку Shared Videos (Общие фильмы), а фотоснимки — в папку Shared Pictures (Общие изображения).

Доступ к персональному облачному накопителю с помощью медиаплееров

Разместив медиафайлы в одной из общих папок, вы можете приступить к их трансляции при помощи различных медиаплееров. Поддерживаются следующие типы:

- Медиаплееры WD TV Live
- Проигрыватель Windows Media 11 (в составе Windows Vista)
- Проигрыватель Windows Media 12 (в составе Windows 7 и Windows 8)
- Xbox 360
- PlayStation 3
- Другие медиаплееры:
 - Плееры Blu-ray Disc
 - Телевизоры с подключением к сети
 - Цифровые фоторамки
 - Сетевой музыкальный плеер
- Устройства DLNA

Примечание. О том, как использовать и обновлять тот или иной медиаплеер, читайте на сайте его поддержки.

Медиаплееры WD

Чтобы получить доступ к медиаматериалам, хранящимся на сетевом накопителе (например, на устройстве My Cloud Mirror), к домашней сети можно подключить медиаплеер WD (например, WD TV). Подробности о том, как осуществлять доступ к файлам на устройстве с помощью медиаплеера WD, читайте в Базе знаний, Answer ID 2676, или в руководстве по эксплуатации своего медиаплеера WD.

Другие медиаплееры

Ознакомьтесь с общими указаниями о порядке настройки других устройств: цифровых фоторамок, плееров Blu-ray, телевизоров с подключением к сети и цифровых медиаадаптеров:

1. Убедитесь, что устройство My Cloud Mirror подключено к вашей домашней сети и его питание включено.
2. Выполните первоначальную настройку или установку драйверов для вашего медиаплеера в соответствии с прилагающейся к нему документацией.
3. При помощи функции навигации, имеющейся в плеере, найдите устройство My Cloud Mirror в локальной сети.
4. В некоторых моделях плееров для того, чтобы установить связь между плеером и устройством My Cloud Mirror, вам понадобится перейти на страницу «Настройки» или «Настройка сети» в интерфейсе пользователя. С более конкретными указаниями вы можете ознакомиться в руководстве по эксплуатации вашего плеера.

Устройства DLNA

Указания по подключению вашего медиаустройства DLNA к локальной сети для доступа к материалам, хранящимся на устройстве My Cloud Mirror, см. в руководстве по эксплуатации устройства DLNA. С перечнем устройств, сертифицированных DLNA, и более подробными сведениями можно ознакомиться на сайте <http://www.dlna.org>.

Доступ к персональному облаку с помощью iTunes

Любой пользователь, подключенный к устройству My Cloud Mirror, может воспроизводить хранимые на нём музыкальные композиции при помощи iTunes. Эта служба создает на устройстве виртуальную фонотеку и работает с ней как с хранилищем iTunes, благодаря чему можно транслировать музыкальные композиции с устройства My Cloud Mirror на компьютеры под управлением Windows и Mac OS, на которых установлена программа iTunes. Перечень поддерживаемых типов мультимедиа см. в разделе «Поддерживаемые типы медиа» на странице 73.

Примечание. Начиная с версии 10.4 программа iTunes поддерживает только файлы музыки. Подробности о поддерживаемых версиях программы iTunes читайте в Базе знаний, Answer ID 8412.

Примечание. Сервер iTunes проверяет содержимое общих папок, у которых установлен атрибут «Потоковое воспроизведение мультимедиа», в том числе папки Public (при стандартных настройках).

Медиафайлы можно переносить в соответствующие папки, расположенные в общей папке Public на устройстве My Cloud Mirror (например, файлы с музыкой — в стандартную папку «/Public/Shared Music»).

Трансляция мультимедиа в iTunes

В заводской конфигурации медиасервер iTunes включен в приборную панель. Дополнительные сведения о настройке iTunes см. в разделе «Как включить iTunes» на странице 76.

1. Запустите программу iTunes на своем компьютере.
2. В разделе «Общий доступ» на левой панели выберите **WDMYCloudMirror**. Если вы скопировали файлы с музыкой в папку /Public/Shared Music или видеофайлы в папку /Public/Shared Videos и их формат поддерживается iTunes, то они появятся на правой панели.
3. Дважды нажмите на значок медиафайла, который требуется воспроизвести.

Настройка параметров

- Основные
- Сеть
- Мультимедиа
- Служебные программы
- Уведомления
- Обновление микропрограммы

В разделе «Настройки» на панели навигации администратор может просматривать и изменять настройки системы, сети, медиасерверов, служебных программ, уведомлений и обновления встроенной программы устройства My Cloud Mirror. В этой главе рассказывается, как настраивать различные параметры устройства My Cloud Mirror.

Основные

На странице «Основные» можно:

- Просматривать и изменять имя и описание устройства
- Выбирать язык веб-интерфейса
- Задавать дату, время и часовой пояс для устройства
- Разрешать облачный доступ к устройству
- Настраивать параметры энергосбережения
- Настраивать параметры резервного копирования программой Time Machine для Mac
- Включать на устройстве различные службы

ВНИМАНИЕ! При переименовании устройства My Cloud Mirror общие сетевые ресурсы на всех компьютерах, подключенных к той же сети, будут принудительно переподключены. Следует изменять имя устройства только тогда, когда это действительно необходимо.

Как перейти на экран «Основные»

На панели навигации выберите **Настройки**. Отобразится страница «Основные».

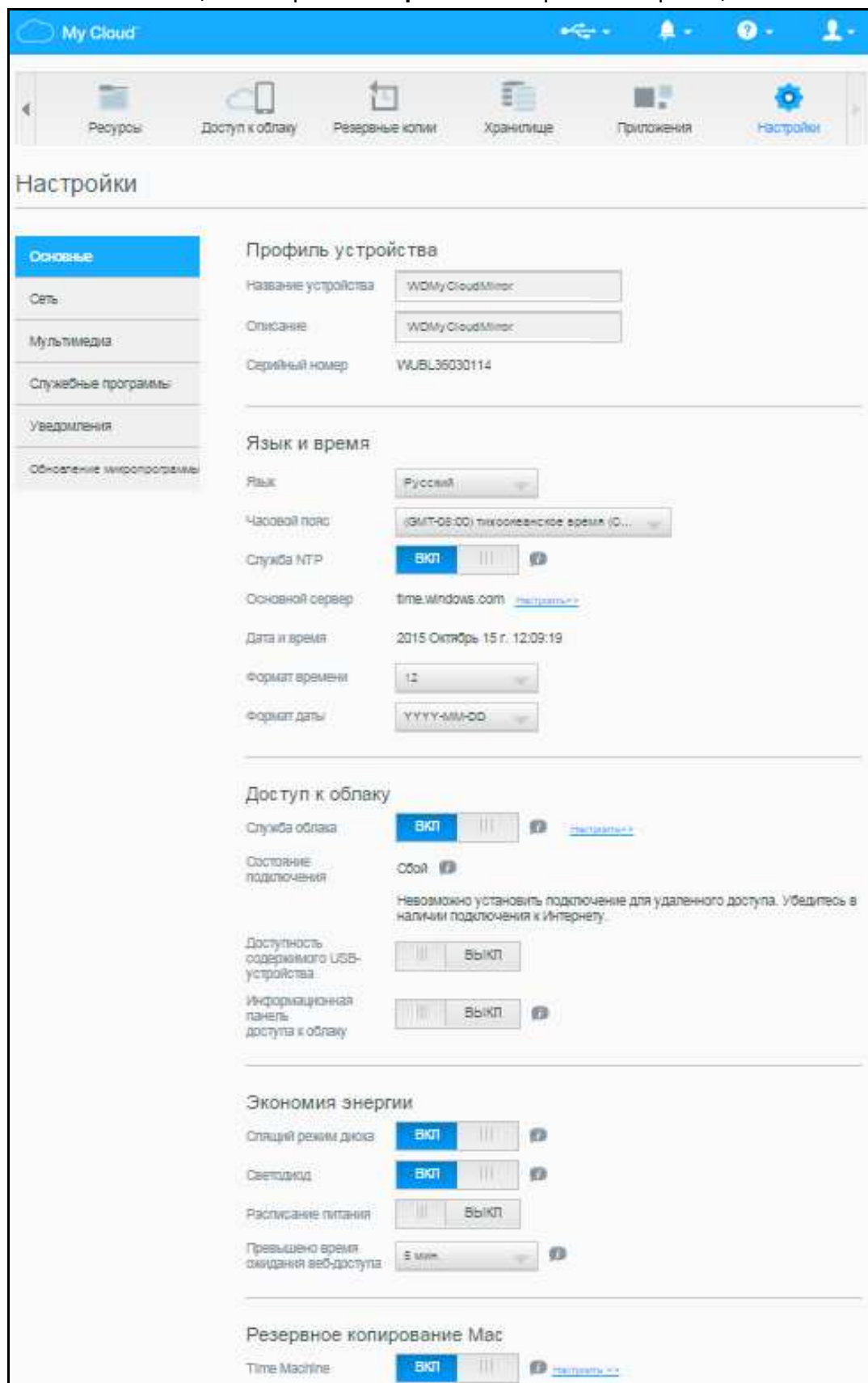

Профиль устройства

Профиль устройства

Название устройства

Описание

Серийный номер

1. В разделе «Профиль устройства» на странице «Основные» просмотрите или измените следующие настройки:

Название устройства	Введите уникальное имя устройства, по которому его можно будет опознать в сети. Имя устройства может состоять не более чем из 15 знаков и не должно содержать специальных символов (@, #, \$ и т.п.).
Описание	Стандартное описание — WDMYCloudMirror. При желании вы можете ввести другое описание устройства. Описание устройства может состоять не более чем из 32 знаков и не должно содержать специальных символов (@, #, \$ и т.п.).
Серийный номер	Здесь отображается заданный компанией WD уникальный идентификационный номер этого накопителя. Содержимое этого поля не изменяется.

2. Если вы внесли какие-либо изменения, нажмите на кнопку **Применить**, которая располагается напротив измененного поля.

Примечание. Кнопки **Применить** и **Отмена** отображаются на приборной панели My Cloud Mirror только в случае внесения изменений.

Язык и время

Этот раздел экрана «Основные» предназначен для настройки языка интерфейса устройства My Cloud Mirror, а также даты и времени. По умолчанию дата и время синхронизируются с сервером NTP (сетевой протокол времени). Дату и время можно установить вручную или разрешить автоматически синхронизировать их с сервером NTP в Интернете. Если ваш компьютер не подключен к Интернету, то дату и время вам потребуется установить вручную.

Язык и время

Язык

Часовой пояс

Служба NTP

Основной сервер [Настроить>>](#)

Дата и время

Формат времени

Формат даты

1. В разделе «Язык и время» можно просмотреть или изменить указанные ниже настройки.

Язык	В раскрывающемся списке выберите язык интерфейса для приборной панели облачного накопителя My Cloud Mirror. По умолчанию используется английский язык.
Часовой пояс	Выберите из раскрывающегося списка часовой пояс, в котором находится это устройство.
Служба NTP	Включить или отключить службу NTP, которая автоматически поддерживает актуальность настроек даты и времени на устройстве. В диалоговом окне отображаются адреса используемых серверов NTP. При необходимости вы можете добавить еще один сервер NTP.
Основной сервер	Сменить основной сервер службы NTP. <ul style="list-style-type: none"> • Чтобы сменить основной сервер, используемый службой NTP, нажмите Настроить, • Нажмите Добавить свой сервер NTP и введите URL нового основного сервера. • Нажмите Сохранить.
Дата и время	Здесь отображаются дата и время, установленные на устройстве. Они синхронизируются с сервером NTP (сетевой протокол времени).
Формат времени	Из раскрывающегося списка выберите 12 (12-часовой формат) или 24 (24-часовой формат).

2. Нажимайте **Сохранить** после изменения каждого параметра.

Доступ к облаку

Чтобы включить или выключить доступ к облаку для всех пользователей устройства My Cloud Mirror (с целью контроля доступа к его содержимому с компьютеров и мобильных устройств), выполните указанные ниже действия.

Примечание. Этот параметр управляет облачным доступом ко всему устройству. Сведения о том, как включить доступ для отдельного пользователя, см. в разделе [«Как настроить доступ к облаку для пользователя»](#) на странице 14

1. Прокрутите экран «Основные» до раздела «Доступ к облаку».

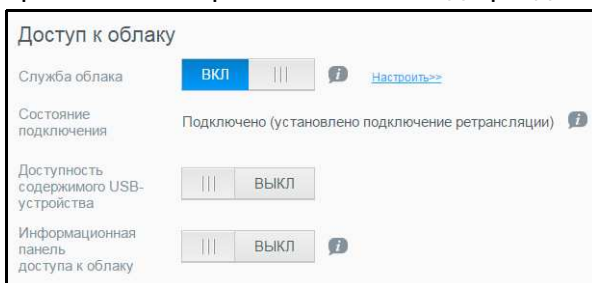

2. Убедитесь, что переключатель в поле «Служба облака» находится в положении «ВКЛ» (заводская настройка). Состояние подключения сменится на «Подключено (установлено подключение ретрансляции)».
3. Чтобы изменить тип подключения, используемого для доступа к облаку или заново создать базу данных содержимого, нажмите кнопку **Настроить**.
На экране «Параметры соединения для облачного доступа» представлено три параметра соединения:
 - **Авто**: в автоматическом режиме производится попытка открыть порты на маршрутизаторе по протоколу UPnP. Если эта попытка удастся, то между вашим устройством и приложениями устанавливается прямое соединение.
 - **Вручную**: устанавливает соединение между двумя выбранными портами. Если один из портов недоступен, устанавливается подключение ретрансляции. Для данной опции требуется конфигурирование маршрутизатора вручную. Информацию о том, как настроить маршрутизатор для выполнения конфигурирования вручную, см. в Базе знаний, ID 8526.
 - **Win XP**: устанавливает подключение через порты 80 и 443. Если эти порты недоступны, устанавливается подключение с ретрансляцией. Этот способ необходимо использовать при работе с ОС Windows XP.

Примечание. По умолчанию устройство My Cloud Mirror автоматически устанавливает прямое соединение между мобильными устройствами и маршрутизатором.
4. Выберите тип подключения:
 - **Авто**: Выберите **Авто**.
 - **Вручную**: Выберите **Вручную** и укажите номера портов «Внешний порт 1 (HTTP)» и «Внешний порт 2 (HTTPS)».
 - **Win XP**: Выберите **Win XP**.
5. Нажмите **Применить**.
6. В поле «Информационная панель доступа к облаку» нажмите на переключатель , чтобы включить дистанционный доступ к приборной панели.

Примечание. Выбор этой опции позволяет вам выполнять функции администратора дистанционно.
7. Изучите сведения на экране, а затем введите и подтвердите пароль учетной записи администратора. Нажмите **Применить**.

Информационная панель доступа к облаку

Включение доступа к этому веб-интерфейсу информационной панели не из текущей сети позволяет управлять этим устройством удаленно. Однако это также несколько повышает риск несанкционированного доступа к вашему устройству WD My Cloud Mirror. Некоторые функции, например добавление нового пользователя, будут недоступны вне вашей сети.

Для обеспечения безопасности нужно будет ввести пароль администратора для этого устройства, прежде чем включать данную функцию.

Пароль

Подтверждение пароля

- Если для учетной записи администратора уже установлен пароль, то прочтите, что написано на экране «Информационная панель доступа к облаку» и нажмите **Применить**.

Примечание. Если установить ручную настройку облака, вам придется получать доступ к своему устройству дистанционно, используя порты, которые вы выбрали во время ручной настройки облака.



Пример. Если вы вручную выбрали порт HTTP 5040, то для доступа к устройству вам придется использовать адрес `http://<IP-адрес устройства>:5040`.

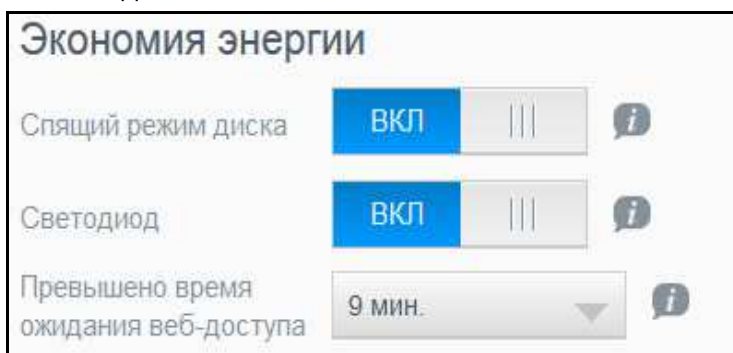

Экономия энергии

С помощью параметров в разделе «Экономия энергии» можно уменьшить энергопотребление устройства My Cloud Mirror. При настройке параметров энергосбережения устройства My Cloud Mirror руководствуйтесь указанными ниже сведениями.



Просмотрите или измените следующие настройки:

Спящий режим диска	Если эта функция включена, то с целью экономии электроэнергии диски переходят в режим ожидания по истечении заданного периода бездействия. По умолчанию спящий режим диска включается примерно через 10 минут бездействия. <ul style="list-style-type: none"> • Нажмите на переключатель , чтобы включить или отключить спящий режим дисков.
Светодиод	Если эта функция включена, то с целью экономии электроэнергии устройство может переводить свои световые индикаторы в режим ожидания. По умолчанию световой индикатор включен. <ul style="list-style-type: none"> • Нажмите на переключатель , чтобы включить или отключить световой индикатор.

Восстановление питания	<p>Эта функция автоматически выполняет перезапуск устройства после неожиданного завершения работы из-за перебоя в подаче электропитания. По умолчанию функция «Восстановление питания» включена.</p> <p><i>Примечание.</i> Если отключить этот параметр, то устройство не будет автоматически перезапускаться после непредвиденного отключения.</p> <ul style="list-style-type: none"> Нажмите на переключатель , чтобы включить или отключить функцию «Восстановление питания».
Расписание питания	<p>Функция «График отключения» позволяет отключать и включать устройство My Cloud Mirror по заданному графику.</p> <ol style="list-style-type: none"> Нажмите на переключатель , чтобы включить функцию «График отключения». Нажмите Настроить. С помощью ползунка установите время включения и отключения устройства. Нажмите , чтобы отключить устройство на 24 часа. Нажмите Сохранить. <p><i>Примечание.</i> Пробудить устройство можно с помощью программы WD Access. Чтобы загрузить эту программу и получить сведения о ней, зайдите в виртуальный центр обучения WD.</p>
Превышено времени ожидания веб-доступа	<p>Автоматически выполняет выход пользователя из системы по истечении заданного периода времени.</p> <ul style="list-style-type: none"> Из раскрывающегося списка «Период ожидания веб-доступа» выберите требуемую продолжительность этого периода. Этот параметр будет изменен автоматически.

Резервное копирование Mac

Этот раздел экрана «Основные» предназначен для включения и отключения поддержки резервного копирования с компьютеров Mac при помощи программы Time Machine.

Внимание! Для восстановления файлов из резервных копий Time Machine необходимо установить пароль учетной записи администратора.

Чтобы задать настройки резервного копирования:

1. В разделе «Резервное копирование Mac» нажмите на переключатель , чтобы включить поддержку программы Time Machine, если она еще не включена.

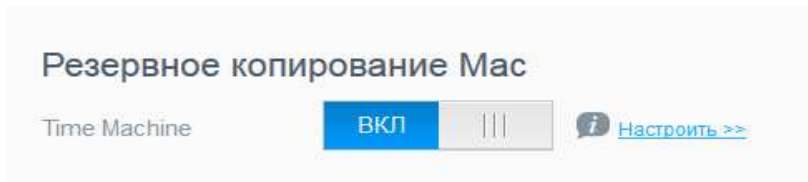



2. Нажмите на ссылку **Настроить**. Отобразится диалоговое окно «Настройки Time Machine».
3. Из раскрывающегося списка **Выберите общую папку** выберите, в какую общую папку сохранять резервные копии файлов с Mac.
4. Нажмите **Сохранить**.

Внимание! Начав резервное копирование при помощи программы Time Machine в выбранную общую папку, рекомендуется впоследствии не менять её. Смена ресурса приведет к созданию нового файла резервной копии, который не будет содержать сохраненную ранее информацию.

Службы

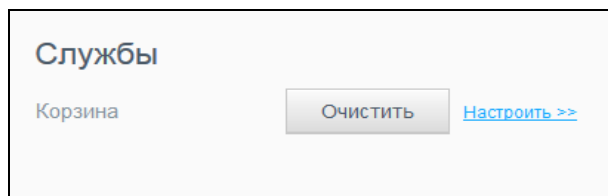
Этот раздел экрана «Основные» предназначен для включения и отключения службы «Корзина» устройства My Cloud Mirror.



1. Перейдите по ссылке **Настроить**. Отобразится диалоговое окно Настройки Корзины.
2. Если необходимо автоматически очищать Корзину по истечении заданного количества дней, переведите переключатель «Автоматически очищать Корзину» в положение  ВКЛ.
3. В поле «Время хранения файлов» укажите количество дней, в течение которого необходимо хранить файлы перед их удалением, а затем нажмите кнопку **Сохранить**.

Сеть

На экране **Сеть** отображаются MAC- и IP-адреса устройства. Кроме того, здесь можно настроить доступ по протоколу FTP, удаленные серверы и рабочие группы.

Профиль сети

Состояние	Доступ к Интернету i
MAC-адрес	00:90:A9:F8:8C:15
IPv4 IP-адрес	192.168.1.108
IPv4 DNS-сервер	192.168.1.1

Сетевая служба

IPv4 Режим сети	<input type="button" value="Статический"/> <input checked="" type="button" value="DHCP"/> i
Доступ по FTP	<input type="button" value=" "/> <input type="button" value="ВЫКЛ"/> i
SSH	<input type="button" value=" "/> <input type="button" value="ВЫКЛ"/> i

Сетевой ИБП

Ведомый	<input type="button" value=" "/> <input type="button" value="ВЫКЛ"/> i
---------	---

Службы Windows

Рабочая группа	<input type="text" value="workgroup"/> i
Локальный основной обозреватель	<input type="button" value=" "/> <input type="button" value="ВЫКЛ"/> i
Протокол Max SMB	<input type="text" value="SMB 2"/> i

Удаленный сервер

Удаленный сервер	<input type="button" value=" "/> <input type="button" value="ВЫКЛ"/> i
------------------	---

Перенаправление портов

Службы перенаправления портов не добавлены на ваше устройство WD Cloud.

i
[Дополнительные сведения](#)

Профиль сети

В разделе «Профиль сети» на экране «Сеть» отображаются сведения о сети, к которой подключено устройство My Cloud Mirror.















Профиль сети	
Состояние	Доступ к Интернету 
MAC-адрес	00:90:A9:F8:8C:15
IPv4 IP-адрес	192.168.1.106
IPv4 DNS-сервер	192.168.1.1

В разделе «Профиль сети» отображаются указанные ниже сведения.

MAC-адрес	Ограничение доступа к сети по MAC-адресу для данного устройства.
IPv4 IP-адрес	Адрес IP версии 4 для данного устройства.

Сетевая служба





Раздел «Сетевая служба» на экране «Сеть» предназначен для включения и отключения сетевых служб устройства My Cloud Mirror.

Сетевая служба	
IPv4 Режим сети	Статический ДНСР 
Скорость линии	Автоматически 
Кадр крупного размера	ВЫКЛ(1500) 
Доступ по FTP	 ВЫКЛ 
Служба AFP	ВКЛ 
Служба NFS	 ВЫКЛ 
Служба WebDAV	 ВЫКЛ 
SSH	 ВЫКЛ 
Динамические DNS	 ВЫКЛ 

1. Просмотрите или измените следующие параметры:

IPv4 Режим сети	<p>По умолчанию для параметра режима сети выбрано значение DHCP, то есть устройство My Cloud Mirror автоматически получает из сети свой IP-адрес и другие сетевые настройки. Выберите способ получения устройством уникального адреса IPv4:</p> <ul style="list-style-type: none"> • Статический: Если выбрать «Статический», то IP-адрес можно будет задать вручную. Вам будет предложено указать IP-адрес, маску подсети, IP-адрес шлюза и DNS-сервер. (Если эти сведения вам неизвестны, найдите их в настройках своего маршрутизатора.) • DHCP: если выбрать значение DHCP, то устройство My Cloud Mirror будет пытаться автоматически получить IP-адрес и соответствующие настройки с локального сервера DHCP. <p><i>Примечание.</i> При выборе варианта «Статический» или «DHCP» запишите свою маску подсети, IP-адрес шлюза и DNS-сервер в надежном месте и сохраните на будущее. Эти сведения нигде не отображаются после ввода в систему My Cloud Mirror.</p>
Скорость линии	<p>Из раскрывающегося списка выберите скорость соединения с сетью и нажмите Сохранить. Варианты:</p> <ul style="list-style-type: none"> • Автоматически • 100 • 1000
Кадр крупного размера	<p>Кадры крупного размера — это крупные кадры протокола IP, ускоряющие передачу данных в сетях, которые их поддерживают. Из раскрывающегося списка выберите размер Jumbo-кадров и нажмите Сохранить.</p> <p><i>Примечание.</i> Максимальное быстродействие достигается только в том случае, если все устройства в вашей сети (маршрутизатор, компьютер и т. д.) поддерживают этот параметр и настроены для работы с ним.</p>

Доступ по FTP	<p>Протокол передачи файлов (FTP) используется для передачи данных с одного компьютера на другой через сеть. По умолчанию FTP отключен.</p> <ol style="list-style-type: none"> 1. Чтобы включить доступ по FTP, нажмите на переключатель. 2. Нажмите Настроить. 3. Введите следующую информацию на экране «Настройки FTP». <ul style="list-style-type: none"> • Максимальное количество пользователей. В раскрывающемся меню выберите максимальное количество пользователей, которым вы хотите предоставить доступ по FTP. • Время бездействия. Введите время в минутах, в течение которого протокол FTP будет находиться в бездействии до превышения времени. • Порт. Введите название порта, который будет использоваться для доступа по FTP. • Управление потоком. Выберите либо Ограниченный, либо Пользовательский. При выборе варианта «Пользовательский» введите значение управления потоком. 4. Нажмите кнопку Далее. 5. В поле Пассивный режим выберите По умолчанию или Настроить. При выборе варианта Настроить введите значения пассивного режима. 6. Укажите, требуется ли сообщать внешний IP-адрес в режиме PASV, и нажмите Далее. 7. Введите следующую информацию. <ul style="list-style-type: none"> • Язык клиента. Выберите требуемый язык клиента из раскрывающегося меню. • SSL/TLS. Установите этот флажок, если требуется разрешить только соединения по протоколам SSL и TLS. • FXP. Нажмите на переключатель <input type="checkbox"/>, чтобы включить поддержку FXP. 8. Нажмите Далее. 9. Укажите все IP-адреса, для которых доступ по FTP должен быть закрыт, и выберите из раскрывающегося списка Постоянно или Временно. Чтобы сохранить настройки, нажмите Сохранить. 10. Нажмите Готово.
Служба AFP	<p>Протокол Apple для работы с файлами. Служба AFP включается автоматически при настройке резервного копирования с помощью программы Time Machine.</p> <ul style="list-style-type: none"> • Нажмите на переключатель <input type="checkbox"/>, чтобы включить или отключить службу AFP. <p>ВНИМАНИЕ! Если во время подключения или извлечения USB-накопителя выполняется передача данных по протоколу NFS или AFP, то она будет прервана.</p>

Служба NFS	<p>Сетевая файловая система. Выберите этот параметр, чтобы включить службу NFS в своей сети.</p> <ul style="list-style-type: none"> Нажмите на переключатель , чтобы включить или отключить службу NFS. <p>ВНИМАНИЕ! Если во время подключения или извлечения USB-накопителя выполняется передача данных по протоколу NFS или AFP, то она будет прервана.</p>
Служба WebDAV	<p>Распределенная система создания и контроля версий документов для Web (WebDAV). Выберите этот параметр, чтобы включить службу WebDAV в своей сети.</p> <ul style="list-style-type: none"> Нажмите на переключатель , чтобы включить или отключить службу WebDAV. <p><i>Примечание.</i> Для подключения к службе WebDAV используйте следующий адрес: http://<IP-адрес_сервера>:8080/Public</p>
SSH	<p>Протокол защищенного доступа к командному процессору. Выберите этот параметр, если вам требуется иметь защищенный доступ к персональному облачному накопителю и работать с интерфейсом командной строки по протоколу SSH. По умолчанию SSH отключен.</p> <ul style="list-style-type: none"> Нажмите на переключатель , чтобы включить или отключить SSH. <p>ВНИМАНИЕ! Просьба иметь в виду, что модификация или попытка модификации этого устройства с целью работы в нештатном режиме влечет за собой аннулирование гарантии WD.</p> <p><i>Примечание.</i> Имя пользователя для доступа по SSH — <code>sshd</code>.</p>
Динамические DNS	<p>Выберите этот параметр, чтобы разместить свой сервер (например, WWW, FTP, игровой или другой) с использованием имени домена.</p> <ol style="list-style-type: none"> Нажмите на переключатель , чтобы включить или отключить динамическую DNS. Нажмите Настроить. Введите следующую информацию на экране «Настройки DDNS». <ul style="list-style-type: none"> Адрес сервера: Выберите адрес сервера из раскрывающегося списка. Имя узла: Введите имя узла для сервера. Имя пользователя или ключ: Введите имя пользователя или ключ для сервера. Пароль или ключ: Введите пароль или ключ для сервера. Подтвердите пароль или ключ: Повторите ввод пароля или ключа для сервера. Нажмите Сохранить.

ИБП с подключением к локальной сети

Источник бесперебойного питания (ИБП) — это устройство, которое при пропадании напряжения в электросети как минимум несколько минут питает подключенные к нему устройства от встроенных в него аккумуляторов. При подключении устройства My Cloud Mirror по интерфейсу USB к сетевому накопителю, этот накопитель автоматически завершит работу, когда аккумулятор ИБП разрядится до заданного уровня.

Взаимодействие ИБП с устройством My Cloud Mirror осуществляется по схеме «ведущий-ведомый».

При подключении ИБП к порту USB на устройстве My Cloud Mirror это устройство автоматически становится ведущим для ИБП. В других устройствах My Cloud, подключенных к этому ИБП, можно указывать IP-адрес этого ведущего устройства. В случае разряда аккумулятора ИБП до заданного уровня все ведомые накопители My Cloud Mirror автоматически завершат работу в штатном порядке.

Чтобы настроить сетевой ИБП:



1. Переведите переключатель «Ведомый» в положение «ВКЛ». Отобразится экран «Ведомый режим сетевого ИБП».
2. Укажите IP-адрес ведущего устройства для ИБП. Отобразится экран «Выполняется», и после изменения этого параметра отобразится экран «Сеть», на котором переключатель «Ведомый» сетевого ИБП будет установлен в положение «ВЫКЛ».

Службы Windows

Раздел «Сетевая рабочая группа» экрана «Сеть» предназначен для включения и отключения параметров сетевых рабочих групп в устройстве My Cloud Mirror.

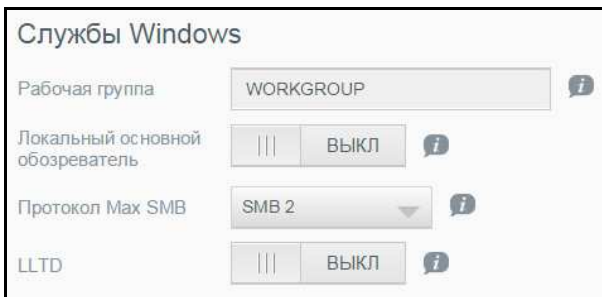

Рабочая группа

Функция «Рабочая группа» позволяет устройствам, входящим в одну рабочую группу, иметь доступ друг к другу. Эта функция существует только в операционных системах Windows. Для обеспечения доступа при каждом подключении устройства к локальной сети назначайте для него одно и то же имя рабочей группы.

1. В поле «Рабочая группа» укажите имя рабочей группы в своей сети.
2. Нажмите **Сохранить**.

Локальный основной обозреватель

Функция «Локальный основной обозреватель» позволяет собирать и записывать сведения о ресурсах и (или) службах, находящихся в различных местах сети.

- С помощью переключателя можно включить или отключить основной локальный браузер.

Протокол Max SMB

Настройка протокола SMB позволяет выбрать версию протокола, которую вы хотите использовать для устройства My Cloud.

- В раскрывающемся списке выберите необходимый протокол Max SMB.

LLTD (Link Layer Topology Discovery, протокол обнаружения топологии на уровне канала)

Протокол LLTD используется для улучшения обнаружения сетей и диагностики на компьютерах под управлением ОС Microsoft Windows.

- С помощью переключателя можно включить или выключить поддержку протокола LLTD.

Удаленный сервер

В разделе «Удаленный сервер» экрана «Сеть» можно настроить устройство My Cloud Mirror в качестве удаленного сервера, чтобы можно было копировать общие каталоги с другого устройства My Cloud Mirror в локальной или глобальной сети.

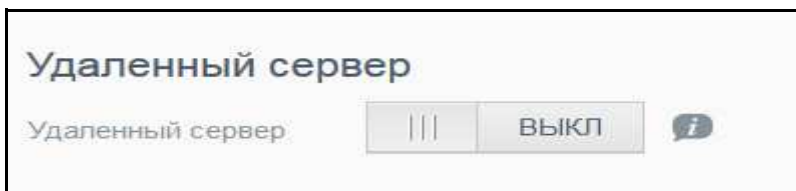

Примечание. При установке соединения с устройством My Cloud Mirror через Интернет убедитесь, что для служб SSH и дистанционного резервного копирования настроены правила перенаправления портов ([«Перенаправление портов» на странице 95](#)).

Чтобы включить удаленный сервер, выполните указанные ниже действия.

1. Переведите переключатель в положение «ВКЛ».
2. Выберите **Настроить**. Отобразится экран «Удаленный сервер»:
3. В поле «Пароль» укажите пароль для доступа к этому устройству в качестве дистанционного сервера резервного копирования.
4. Нажмите **Сохранить**.
5. Прочтите сведения об SSH и установите флажок **Принимаю**.
6. Установите пароль для входа по SSH, а затем нажмите **ОК**.

Перенаправление портов

В разделе «Перенаправление портов» экрана «Сеть» можно настроить соединения с различными службами через стандартные или индивидуально назначаемые номера портов.

Дополнительные сведения о перенаправлении портов см. в *Базе знаний*, Answer ID 10649.

Создание правил перенаправления портов

В разделе «Перенаправление портов» экрана «Сеть» можно настроить соединения с различными службами через стандартные или индивидуально назначаемые номера портов.

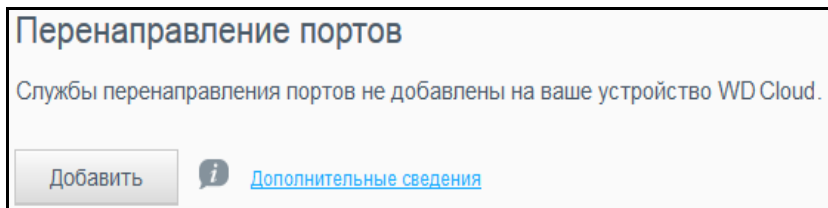

1. Чтобы создать правило перенаправления портов в устройстве My Cloud Mirror, нажмите **Добавить**.
2. На экране «Настройки перенаправления портов» выберите **Выбрать сканирование стандартных служб** или **Настроить правила перенаправления портов**, а затем нажмите **Далее**.
 - Если вы выбрали **Выбрать сканирование стандартных служб**, то выполните указанные ниже действия. Выберите стандартную службу, для которой необходимо настроить перенаправление портов, и нажмите **Готово**.
 - Если вы выбрали **Настроить правила перенаправления портов**, то заполните указанные ниже поля и нажмите **Готово**.

Служба: Укажите службу, для которой выполняется перенаправление портов.

Протокол: Выберите протокол из раскрывающегося списка.

Внешний порт: Укажите номер внешнего порта, для которого выполняется перенаправление портов.

Внутренний порт: Укажите номер внутреннего порта, для которого выполняется перенаправление портов. Заполнив все поля, нажмите **Готово**.

Изменение правил перенаправления портов

1. Нажмите **Подробности** напротив правила перенаправления портов, которое требуется изменить.
2. Внесите требуемые изменения и нажмите **Готово**.

Удаление правил перенаправления портов

1. Нажмите **Подробности** напротив правила перенаправления портов, которое требуется удалить.
2. Нажмите **Удалить**. Выбранное правило перенаправления портов будет удалено и исключено из списка правил перенаправления портов.

Мультимедиа

На экране «Мультимедиа» можно задать настройки серверов DLNA (Digital Living Network Alliance) и iTunes, чтобы смотреть и слушать медиа в любой комнате своего дома.

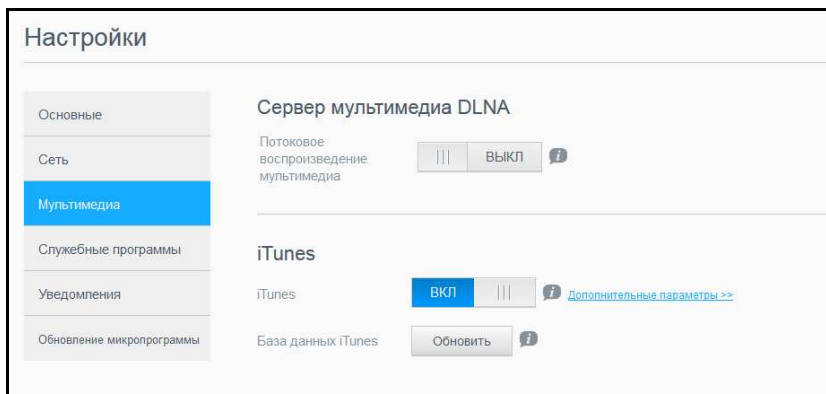

1. На панели навигации щелкните значок **Настройки**, а затем на левой панели выберите **Мультимедиа**.

Примечание. DLNA и iTunes работают только в вашей локальной сети.

2. Сведения о том, как настроить медиасерверы на этой странице, а затем воспроизводить и транслировать мультимедиа, см. в разделе [«Воспроизведение и трансляция фильмов, фотоснимков и музыки»](#) на странице 72.

Служебные программы

На странице «Служебные программы» можно проверить состояние устройства My Cloud Mirror и отобразить диагностическую информацию, восстановить заводские настройки устройства, перезагрузить устройство или завершить его работу, а также сохранить или загрузить файл конфигурации.

Настройки

- Основные
- Сеть
- Мультимедиа
- Служебные программы
- Уведомления
- Обновление микропрограммы

Диагностика системы

Проверка диска Быстрая проверка Полная проверка i

Проверка системы Проверка системы i

Системные журналы Просмотр журналов

Расширенные журналы ||| ВЫКЛ i

Мигать светодиодом системы ||| ВЫКЛ

Восстановить умолчания

Восстановить умолчания Только система Восстановить i

Конфигурация системы

Конфигурация системы Сохранить файл конфигурации Импорт файла i

Обслуживание устройства

Питание устройства Завершение работы Перезагрузка i

Время работы устройства 2 день 4 ч. 3 мин.

Сканировать диск

Том Все тома Сканировать диск i

Форматировать диск

Том Все тома Форматировать диск i

Сведения о подключении ISO

При подключении файла ISO, расположенного в ваших сетевых ресурсах, предоставляется доступ на уровне файла к содержимому файлов и папок файла ISO с доступом к сетевому ресурсу.

Список ресурсов ISO

Ресурсы ISO не добавлены в вашу систему My Cloud.

Создать ISO-образ
Создать ресурс ISO

Чтобы перейти на экран «Служебные программы», щелкните значок **Настройки**, затем на левой панели выберите **Служебные программы**.

Диагностика системы

Если в работе вашего устройства обнаружались неполадки, выполните диагностические проверки. Кроме того, можно просмотреть системные журналы и включить функцию расширенного журналирования и функцию мигания системным светодиодным индикатором.

Диагностическая проверка

Существует три типа диагностических проверок:

- **Быстрая проверка.** Быстрая проверка обнаруживает серьезные неполадки в работе жестких дисков. Результат быстрой проверки — оценка состояния жесткого диска по принципу «прошел / не прошел тест». Для выполнения быстрой проверки может потребоваться несколько минут.
- **Полная проверка.** Полная проверка представляет собой более тщательное средство диагностики диска. В ходе нее методично проверяется каждый сектор жестких дисков. После выполнения проверки вы получите сообщение о состоянии жесткого диска. Полная проверка может занять несколько часов в зависимости от емкости жестких дисков и конфигурации хранящихся на них данных.
- **Проверка системы.** В ходе проверки системы проверяется работоспособность компонентов устройства: дисков, вентилятора, системных часов, а также его температура.

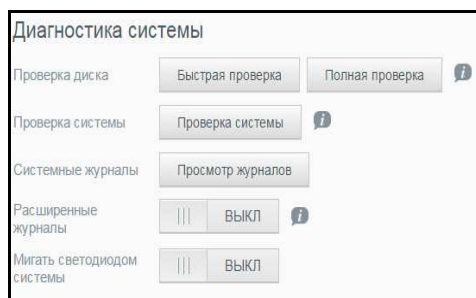

Как выполнить диагностическую проверку

1. На странице «Служебные программы» выберите **Быстрая проверка**, **Полная проверка** или **Проверка системы**. Отобразится индикатор, показывающий ход выполнения проверки и её результат.
2. Ознакомьтесь с результатом проверки и нажмите **Заккрыть**.
 - Если устройство не прошло проверку, щелкните значок , а затем нажмите **Поддержка**, чтобы обратиться за помощью.

Просмотр системных журналов

Системные журналы содержат информацию о событиях, происходящих на вашем устройстве. Описанные далее действия позволяют просмотреть журналы вашей системы.

1. В разделе «Диагностика системы» нажмите кнопку **Просмотр журналов**.
2. В диалоговом окне «Просмотр журналов» просмотрите записи в журналах устройства. Чтобы задать индивидуальные настройки журнала:
 - Выберите «Уровень журнала» из раскрывающегося меню.
 - В раскрывающемся меню выберите пункт «Фильтровать по».
 - Чтобы очистить журнал, нажмите кнопку **Очистить**.
3. После изучения журнала нажмите **Заккрыть**.

Ведение расширенных журналов

Прежде чем включать функцию расширенного ведения журналов, убедитесь, что не выполняются никакие операции резервного копирования, действия с файлами или передача файлов.

- С помощью переключателя включите функцию расширенного ведения журналов, а затем нажмите кнопку **ОК**.

Функция мигания системным светодиодом

С помощью переключателя можно включить или выключить функцию мигания системным светодиодным индикатором.

Восстановить умолчания

С помощью утилиты восстановления параметров по умолчанию администратор может восстановить параметры по умолчанию на устройстве My Cloud Mirror.

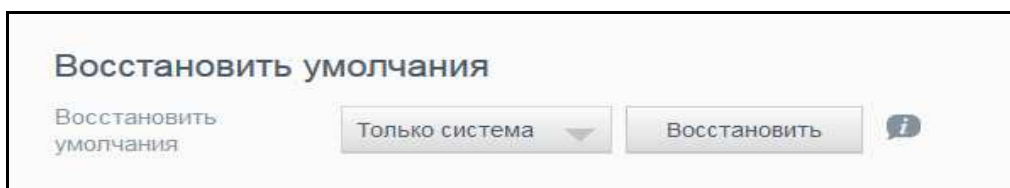

Доступны указанные ниже параметры восстановления системы.

- **Только система.** Восстановление значений по умолчанию с сохранением данных и ресурсов пользователя.
- **Быстрое восстановление.** Восстановление значений по умолчанию для всех настроек, удаление всех данных и ресурсов пользователя, сохранение ресурсов по умолчанию. При быстром восстановлении на устройстве создается новая таблица файлов, но при этом диск не перезаписывается и не стирается полностью, поэтому для восстановления данных пользователя и ресурсов можно использовать программы восстановления данных.
- **Полное восстановление.** Восстанавливаются значения по умолчанию для всех настроек, удаляются все данные и ресурсы пользователя без возможности восстановления и сохраняются ресурсы по умолчанию. Программы восстановления данных невозможно использовать для восстановления данных; все данные пользователя и ресурсы (за исключением ресурсов по умолчанию) удаляются без возможности восстановления.

Внимание! Перед восстановлением заводских настроек или обновлением системы вы можете сохранить текущие настройки устройства. Позже вы сможете импортировать предварительно сохраненную конфигурацию. Помните, что при загрузке сохраненных настроек после восстановления заводских не восстанавливаются общие папки и пользователи. Сведения о том, как создать или восстановить файл конфигурации, см. в разделе [«Как сохранить файл конфигурации» на странице 100](#).

Примечание. Сведения о том, как удалить все содержимое устройства, см. в разделе [«Форматировать диск» на странице 101](#).

Восстановление системы

Чтобы воспользоваться одним из трех доступных вариантов восстановления системы, выполните указанные ниже действия.

1. В разделе «Восстановление настроек по умолчанию» выберите один из пунктов **«Только система»**, **«Быстрое восстановление»** или **«Полное восстановление»**.
2. Нажмите **Восстановить**.
3. Ознакомьтесь с сообщением о подтверждении и нажмите **ОК**. Будет выполнена перезагрузка устройства. Не отключайте устройство в процессе перезагрузки. По завершении перезагрузки запустите информационную панель.

Конфигурация системы

В разделе «Конфигурация системы» можно сохранить файл конфигурации или загрузить ранее сохраненный файл конфигурации. Это удобно, если требуется быстро восстановить прежние настройки системы после сброса до заводских настроек.

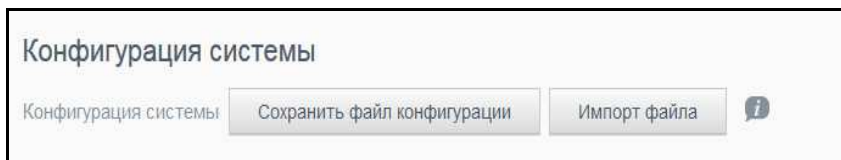

Как сохранить файл конфигурации

Чтобы сохранить файл конфигурации, выполните следующие действия.

1. В разделе «Конфигурация системы» нажмите **Сохранить файл конфигурации**.
2. Файл конфигурации будет сохранен на ваш рабочий стол.

Как загрузить файл конфигурации

Чтобы загрузить файл конфигурации, выполните следующие действия.

1. В разделе «Конфигурация системы» нажмите **Импорт файла**.
2. Перейдите в папку, в которой находится сохраненный файл конфигурации и выберите его. Файл конфигурации будет загружен. Будет выполнена перезагрузка устройства. Не отключайте устройство в процессе перезагрузки. По завершении перезагрузки запустите информационную панель.

Обслуживание устройства

В разделе «Обслуживание устройства» можно выполнять перезагрузку и завершение работы устройства My Cloud Mirror. В этом разделе также отображается продолжительность работы устройства с момента последней загрузки.

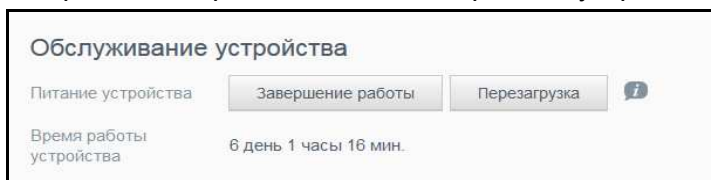

Завершение работы устройства

Чтобы безопасно завершить работу устройства My Cloud Mirror, выполните указанные ниже действия.

1. В разделе «Обслуживание устройства» нажмите **Завершение работы**.
2. Ознакомьтесь с сообщением о подтверждении и нажмите **ОК**. Работа устройства My Cloud Mirror будет безопасно завершена.

Перезагрузка устройства

1. В разделе «Обслуживание устройства» нажмите **Перезагрузка**.
2. Ознакомьтесь с сообщением о подтверждении и нажмите **ОК**. Устройство My Cloud Mirror будет безопасно перезагружено.

Сканировать диск

Функция сканирования диска выполняет поиск ошибок на дисках устройства.



Как сканировать диск

Чтобы сканировать диски устройства My Cloud Mirror, выполните указанные ниже действия.

1. В разделе «Сканировать диск» из раскрывающегося списка выберите том, который требуется просканировать.
2. Нажмите **Сканировать диск**.
3. Ознакомьтесь с сообщением о подтверждении и нажмите **ОК**. Будет выполнен поиск ошибок на дисках устройства My Cloud Mirror.

Форматировать диск

В разделе «Форматировать диск» можно выполнить форматирование дисков устройства.



Как форматировать диск

ВНИМАНИЕ! Функция форматирования диска позволяет удалить все данные пользователя и ресурсы без возможности восстановления и сохранить ресурсы по умолчанию. Все данные пользователей и общие папки будут безвозвратно удалены, и их будет невозможно восстановить с помощью специальных программ.

Форматирование диска занимает несколько часов.

Чтобы отформатировать диски устройства My Cloud Mirror, выполните указанные ниже действия.

1. В разделе «Форматировать диск» из раскрывающегося списка выберите том, который требуется отформатировать.
2. Нажмите **Форматировать диск**.
3. Ознакомьтесь с сообщением о подтверждении, установите флажок и нажмите **ОК**. Будет выполнено форматирование дисков устройства My Cloud Mirror.

Сведения о подключении ISO

При подключении файла ISO, расположенного в ваших сетевых ресурсах, предоставляется доступ на уровне файла к содержимому файлов и папок файла ISO с доступом к сетевому ресурсу. В этом разделе можно создать образ ISO или ресурс ISO.



Создать ISO-образ

Образ ISO — это файл, содержащий точную копию файловой системы диска. Описанные ниже действия позволяют создать ISO-образ.

1. На панели навигации щелкните значок **Настройки**, а затем на левой панели выберите **Службные программы**.
2. В нижней части экрана «Службные программы» щелкните **Создать ISO-образ**.
3. В раскрывающемся списке поля «Размер образа» выберите необходимый размер образа ISO.
4. В поле «Путь к образу» укажите путь к данным, образ которых требуется создать, или нажмите **Обзор**, выберите папку, образ которой требуется создать, а затем нажмите **ОК**.
5. В поле «Название» введите название вашего ISO-образа.

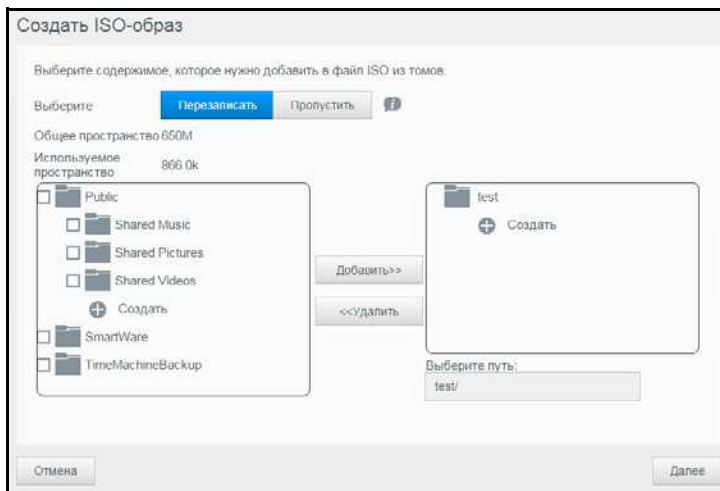
6. Нажмите **Далее**.

7. В поле «Выберите» выберите один из следующих вариантов:

- **Перезаписать**. Если вы выберете «Перезаписать», файлы с одинаковыми именами будут заменены на файлы с такими же именами.
- **Пропустить**. Если выбран вариант «Пропустить», то при совпадении имен файлов будет оставлен имеющийся файл.

8. В левой колонке выберите папки и файлы, которые необходимо добавить в файл образа, и нажмите **Добавить>>**.9. Выберите папки и файлы, которые необходимо удалить из образа ISO, а затем нажмите **<<Удалить**.10. Нажмите **Далее**. Ваш ISO-образ создан.11. Нажмите **Готово**.

Создание ресурса ISO





Чтобы создать общую папку ISO, выполните следующие действия.

1. На панели навигации щелкните значок **Настройки**, а затем на левой панели выберите **Служебные программы**.
2. В нижней части экрана «Служебные программы» щелкните **Создать ресурс ISO**.

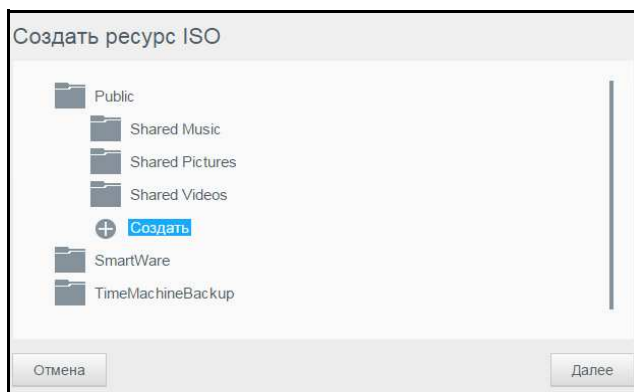

3. Щелкните папку или вложенную папку, в которую необходимо добавить ресурс ISO.



4. Чтобы создать папку, щелкните значок  **Создать**.
5. На отобразившемся экране «Создание папки» введите имя новой папки, а затем нажмите **ОК**. Будет создана папка, которая затем отобразится на экране «Создать ресурс ISO».
6. Нажмите **Далее**.
7. Введите описание ресурса ISO и нажмите **Далее**.
8. Заполните следующие поля:
 - **Включить доставку мультимедиа.** Чтобы включить медиасервер для ресурса ISO, щелкните переключатель .
 - **Доступ по FTP.** Чтобы включить доступ по FTP для ресурса ISO, щелкните переключатель .
 - **Доступ по WebDAV.** Чтобы включить доступ по WebDAV для ресурса ISO, щелкните переключатель .

Примечание. Если доступ по FTP или доступ по WebDAV отключены для устройства, поля «Доступ по FTP» и «Доступ по WebDAV» будут неактивны.
9. Нажмите **Далее**.
10. Чтобы включить доступ по NFS для ресурса ISO, щелкните переключатель .

Примечание. Если доступ по NFS отключен для устройства, поля «Доступ по NFS» будут неактивны.
11. Нажмите **Сохранить**. Общая папка ISO будет создана.

Просмотр сведений о ресурсе ISO

Чтобы изменить параметры общей папки ISO, выполните следующие действия.

1. На экране «Подключение ISO» щелкните значок **Сведения**  рядом с ресурсом ISO, сведения о котором необходимо отобразить.
2. Просмотрите сведения о ресурсе ISO и нажмите **Заккрыть**.

Изменение ресурса ISO

Чтобы изменить параметры общей папки ISO, выполните следующие действия.

1. На экране «Подключение ISO» выберите значок  напротив общей папки ISO, параметры которой требуется изменить.

2. Выберите ресурс, параметры которого необходимо изменить, и щелкните **Далее**.
3. Заполните следующие поля:
 - **Включить доставку мультимедиа.** Чтобы включить медиасервер для ресурса ISO, щелкните переключатель .
 - **Доступ по FTP.** Чтобы включить доступ по FTP для ресурса ISO, щелкните переключатель .
 - **Доступ по WebDAV.** Чтобы включить доступ по WebDAV для ресурса ISO, щелкните переключатель .

Примечание. Если доступ по FTP или доступ по WebDAV отключены для устройства, поля «Доступ по FTP» и «Доступ по WebDAV» будут неактивны.
4. Нажмите **Далее**. Отобразится экран «Изменение ресурса ISO».
5. Щелкните переключатель , чтобы включить доступ по NFS для ресурса ISO.

Примечание. Если доступ по NFS отключен для устройства, поля «Доступ по NFS» будут неактивны.
6. Нажмите **Применить**.

Удаление ресурса ISO

Чтобы удалить общую папку ISO, выполните следующие действия.

1. На экране «Подключение ISO» выберите значок  напротив общей папки ISO, которую требуется удалить.
2. Ознакомьтесь с сообщением о подтверждении и нажмите **ОК**. Общая папка ISO будет удалена и исключена из списка общих папок ISO.

Уведомления

Устройство My Cloud Mirror уведомляет пользователя о различных событиях: например, о наличии новой версии встроенной программы, о завершении её установки и о завершении работы системы. Уведомления отображаются в области уведомлений в верхней части экрана и при соответствующей настройке устройства могут отправляться по электронной почте. (Дополнительные сведения об уведомлениях см. в разделе [«Работа с уведомлениями» на странице 44.](#))

На странице «Уведомления» можно добавить адреса электронной почты (не более пяти адресов), на которые будут отправляться уведомления, настроить отправку SMS-оповещений на мобильные устройства и установить уровень оповещения.

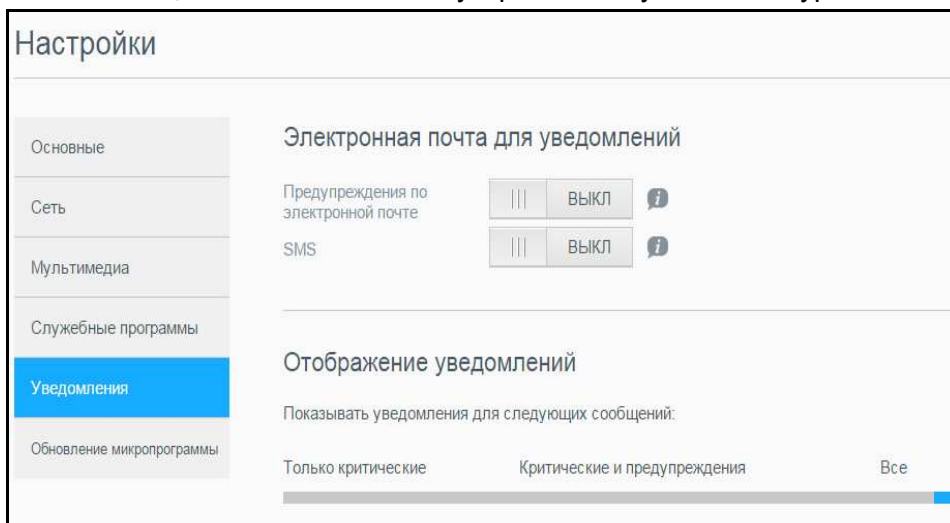

Электронная почта для уведомлений

В разделе «Уведомления по электронной почте» можно настроить отправку уведомлений по электронной почте и SMS выбранным пользователям.

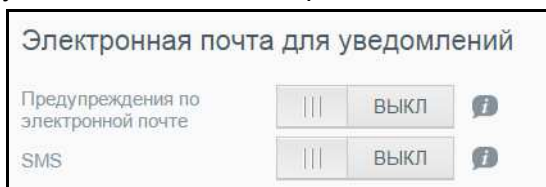

Как включить уведомления по электронной почте

1. На панели навигации щелкните значок **Настройки**, а затем на левой панели выберите **Уведомления**.
2. Чтобы включить уведомления по электронной почте, переведите переключатель в положение «ВКЛ».
3. Нажмите **Настроить**.
4. На экране «Уведомление по электронной почте» используйте ползунок для выбора уровня оповещений, которые вы хотите получать по электронной почте:
 - **Только критические:** отправлять на указанный адрес электронной почты уведомления только о критических событиях.
 - **Критические и предупреждения:** отправка критических уведомлений и предупреждений на указанные адреса электронной почты.
 - **Все:** отправка всех уведомлений (информационных, критических, предупреждений) на указанные адреса электронной почты.
5. Нажмите **Новый адрес электронной почты**.
6. Введите адрес электронной почты, на который необходимо получать уведомления, и нажмите **Сохранить**.
7. Повторите действия 5 и 6, чтобы указать до 5 адресов.
8. Нажмите **Отправить пробное сообщение**, чтобы проверить правильность введенного адреса электронной почты.

9. Нажмите **ОК**, после чего проверьте свою электронную почту, на которую должно прийти подтверждающее письмо.

Включение уведомлений по SMS

Примечание. Узнайте у своего поставщика услуг SMS о требованиях относительно отправки SMS-сообщений. Определенные поставщики требуют отправки SMS/текстовых сообщений по электронной почте.

1. На панели навигации щелкните значок **Настройки**, а затем на левой панели выберите **Уведомления**.
2. Чтобы включить поддержку SMS, щелкните переключатель .
3. Нажмите **Настроить**.
4. На экране «Настройки SMS» укажите наименование поставщика услуг SMS.
5. Введите URL для SMS, а в качестве содержания напишите «Привет»

Примечание. Этот URL для SMS используется только для настройки. После завершения настройки никаких сообщений SMS отправлено не будет. Узнайте о требованиях относительно формата URL-адреса у своего поставщика услуг SMS. Среди полученных сведений должны быть следующие: имя пользователя, пароль, телефон адресата и содержание сообщения.

6. Нажмите **Далее**.
7. Выберите соответствующую категорию для каждого параметра SMS в раскрывающемся меню.
8. Нажмите **Готово**. Отправка уведомлений по SMS настроена.

Отображение уведомлений

В разделе «Отображение уведомлений» можно выбрать тип отправляемых вам уведомлений.

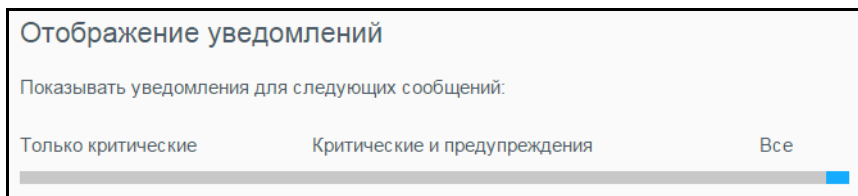

1. На экране «Отображение уведомлений» с помощью ползунка установите уровень событий, которые требуется просмотреть.
 - **Только критические:** Отправлять уведомления только о критических событиях.
 - **Критические и предупреждения:** Отправлять предупреждения и уведомления о критических событиях.
 - **Все:** Отправлять уведомления обо всех событиях (информационные, критические, предупреждения).

Выбранные параметры будут применены автоматически.

Обновление микропрограммы

На странице «Обновление микропрограммы» можно настроить автоматическое обновление встроенной программы устройства My Cloud Mirror или проверить наличие новой версии вручную. Кроме того, на этом экране отображаются номер текущей версии и дата последнего обновления микропрограммы.

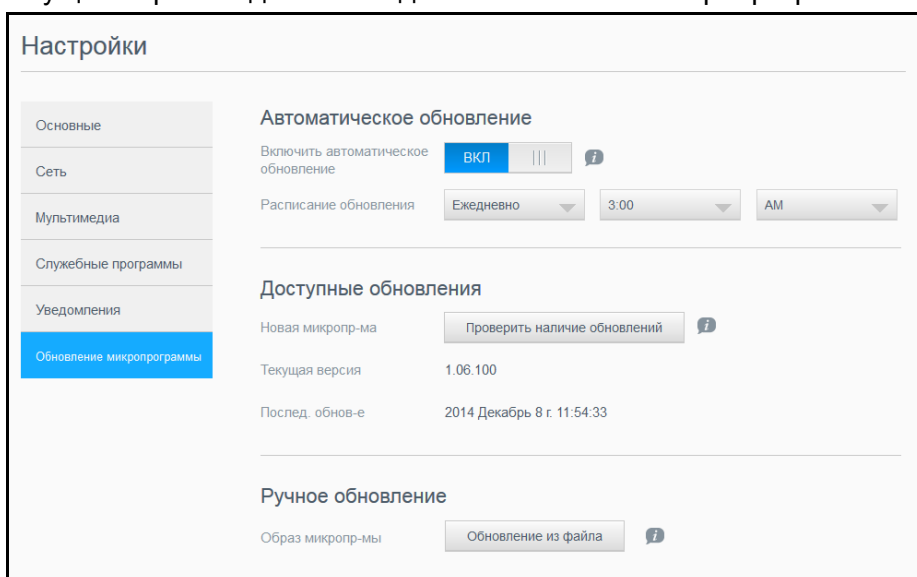

Автоматическое обновление

В разделе «Автоматическое обновление» можно настроить удобную автоматическую проверку наличия обновлений встроенной программы My Cloud Mirror и их установку. Это самый простой способ обеспечить актуальность встроенной программы My Cloud Mirror.

Примечание. После установки новой версии встроенной программы устройство My Cloud Mirror будет перезагружено. Поскольку перезагрузка влияет на возможность пользователей получать доступ к облаку, запланируйте обновление на время, когда вероятность того, что пользователям понадобится доступ к облаку, минимальна.

Примечание. Если вы включите функцию автоматического обновления, то по завершении обновления вам будет предложено перезагрузить устройство вручную.

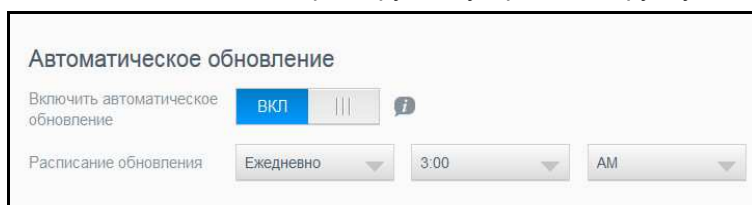

Автоматическое обновление микропрограммы

1. Чтобы включить функцию автоматического обновления, переведите переключатель  в положение «ВКЛ».

2. В поле «Расписание обновления» выберите из раскрывающихся списков, насколько часто (например, ежедневно) и в какое время устройству следует проверять наличие обновлений на сайте WD.
3. Нажмите **Сохранить**.

После сохранения настроек устройство будет проверять наличие новой версии встроенной программы по заданным дням в заданное время. Найденные новые версии будут автоматически устанавливаться, после чего вам будет предложено перезагрузить устройство.

Доступные обновления

В разделе «Доступные обновления» можно в любой момент проверить наличие обновлений. Кроме того, в этом разделе отображаются номер текущей версии и дата последнего обновления микропрограммы.



Поиск обновлений

1. В поле «Новая микропрограмма» нажмите **Проверить наличие обновлений**.
2. Изучите сведения на экране «Обновление микропрограммы» и нажмите **ОК**.
 - При наличии обновления нажмите **Установить и перезагрузить**.

Ручное обновление

Для обновления вручную выполните следующие действия.

Примечание. Новые версии встроенной программы следует загружать только со страницы загрузки сайта технической поддержки WD по адресу <http://support.wd.com/product/download.asp>.

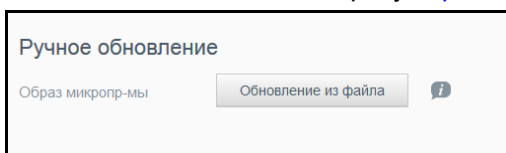

Установка обновления вручную

1. В разделе «Ручное обновление» нажмите **Обновление из файла**.
2. Выберите файл с новой версией микропрограммы и нажмите **Открыть**.
3. Ознакомьтесь с сообщением о подтверждении и нажмите **ОК**.
Новая версия встроенной программы будет установлена на ваше устройство. По завершении обновления устройство My Cloud Mirror будет перезагружено.

Замена дисков

[Как выявить неисправный диск](#)
[Замена диска](#)
[Восстановление RAID-массива](#)
[Возврат жесткого диска WD](#)

Условия гарантии на устройство My Cloud Mirror разрешают пользователю самостоятельно заменять внутренние жесткие диски. Допускается использовать диски как WD, так и других производителей.

Примечание. Полный список совместимых дисков см. на сайте <http://www.wdc.com/en/products/products.aspx?id=1640>

Внимание! Компания WD рекомендует использовать диски WD Red™, которые имеют самые оптимальные характеристики для работы в этом устройстве. Подробные указания о том, как получить новый диск взамен вышедшего из строя, см. на сайте <http://support.wdc.com/> в статье Базы знаний Answer ID 8.

Далее по тексту приводятся указания по замене неисправных дисков, а также по установке дисков в модель My Cloud Mirror, поставляющуюся без дисков.

Как выявить неисправный диск

Если световые индикаторы на устройстве мигают, или если вы получили соответствующее уведомление, то, вероятно, жесткий диск вышел из строя. Чтобы выяснить, который из дисков вышел из строя, выполните следующие действия:

1. На панели навигации приборной панели выберите **Хранилище** и перейдите на вкладку **Состояние диска**.

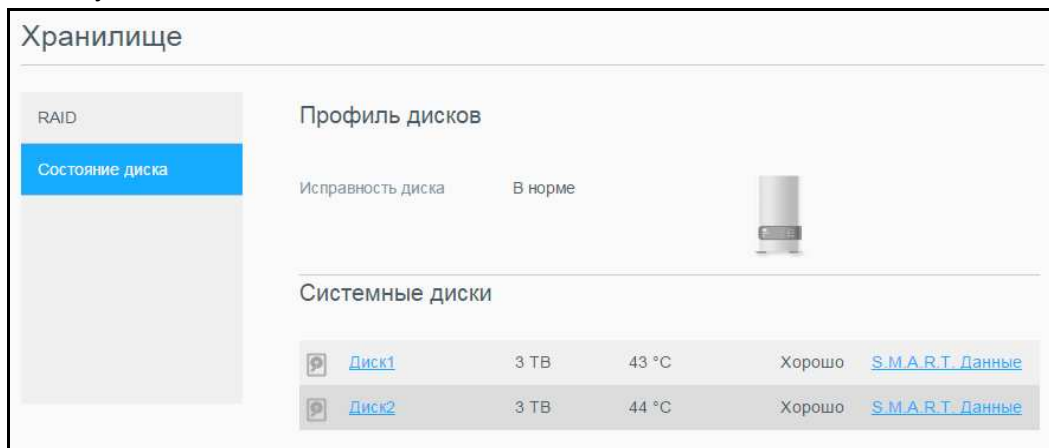

2. Если состояние одного из этих дисков — «Поврежден» или «Неисправен», то выберите его и просмотрите подробные сведения в диалоговом окне «Сведения о жестком диске»:

Примечание. Номер диска (1 или 2) соответствует нанесенной на него этикетке.

Если устройство выйдет из строя и вы решите отремонтировать его самостоятельно, посетите сайт технической поддержки компании WD по адресу support.wdc.com и найдите в Базе знаний статью Answer ID 8, в которой подробно описывается порядок получения нового диска взамен вышедшего из строя.

При обращении в службу технической поддержки вам, возможно, придется сообщить серийный номер устройства My Cloud Mirror, дату покупки и серийный номер внутреннего жесткого диска (или дисков), требующего замены.

Замена диска

Для замены допускается использовать как диски WD, так и диски других производителей. Перечень совместимых дисков публикуется на сайте <http://www.wdc.com/en/products/products.aspx?id=1640>

Извлечение диска

Внимание! В первую очередь отключите питание устройства и отсоедините от него все кабели. Поместите устройство на чистую и устойчивую поверхность.

Если неисправный диск еще находится в устройстве My Cloud Mirror, то его необходимо извлечь, прежде чем установить новый.

1. Чтобы получить доступ к дискам, нажмите на утопленную кнопку дверцы в верхней части устройства, а затем поднимите дверцу.
2. Извлеките скобу, удерживающую диски.
3. Потяните за пластиковый язычок, прикрепленный к диску, а другой рукой направьте диск вверх из корпуса.

Установка диска

Внимание! Для защиты от электростатического разряда перед началом работы с устройством заземлитесь, прикоснувшись к металлическому предмету.

Подготовка диска

В случае замены диска используйте винты и язычки, прикрепленные к неисправному диску.

Примечание. Вам понадобится только стандартная отвертка Phillips (так называемая «крестовая»).

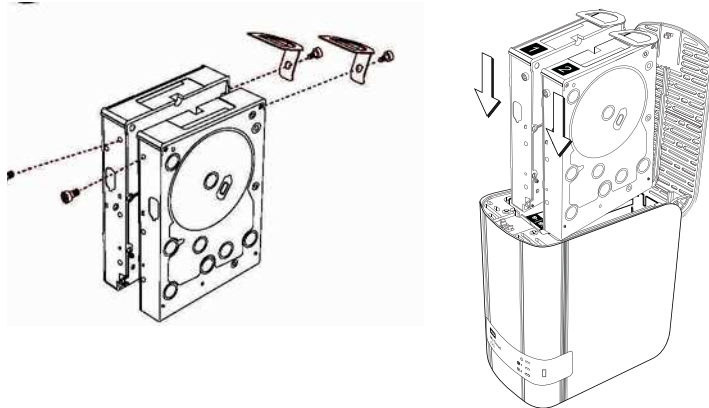

1. Пользуясь компонентами с неисправного диска, привинтите пластиковый язычок к верхнему отверстию на боку диска (справа, если смотреть со стороны зеленой платы).
2. Вставьте винт в соответствующее отверстие на другой стороне диска.
3. Разместите этикетку 1 или 2 на верхней части диска. Этикетка 1 находится слева, а этикетка 2 — справа, если смотреть на устройство сверху вниз. Соответствующие цифры нанесены на этикетку поперечного крепления.

Установка одного или обоих дисков

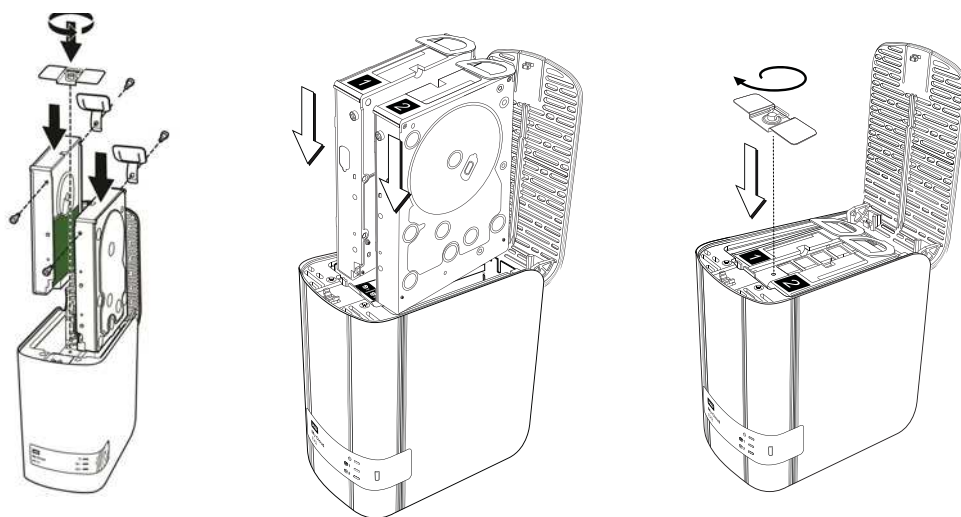

1. Нажмите на утопленную кнопку в верхней части устройства, чтобы открыть дверцу, и извлеките скобу, удерживающую диски.
2. Поверните устройство передней панелью к себе, а диск — разъемом вниз и вовнутрь устройства. При установке двух дисков их зеленые платы должны находиться друг напротив друга. При установке одного диска его зеленая плата должна быть обращена вовнутрь устройства.
3. Осторожно задвиньте диск в отсек. Убедитесь в том, что пластиковый язычок выступает над диском в задней части устройства. При необходимости повторите эти действия с другим диском.
4. Закрепите винтом скобу над дисками. Закройте дверцу и с усилием нажмите на неё, чтобы она надежно закрепилась на своем месте.
5. Подсоедините к устройству шнур питания и сетевой кабель.

Восстановление RAID-массива

В зависимости от конфигурации массива после замены диска его содержимое можно восстановить автоматически либо вручную.

Если на экране «Хранилище» была установлена конфигурация RAID и включена функция автовосстановления, то восстановление выполняется автоматически. Если функция автовосстановления не включена, то результаты восстановления будут следующими:

ЕСЛИ конфигурация...	ТО...
RAID 0	<p>Данные на этом томе больше не доступны и должны быть восстановлены.</p> <ol style="list-style-type: none"> 1. Восстановите этот диск. См. раздел «RAID-массив» на странице 65. 2. Загрузите данные из резервной копии или из исходного источника.
RAID 1	<p>Зеркальная копия данных хранится на втором диске тома и по-прежнему доступна. Данные можно восстановить с функционирующего диска.</p> <ol style="list-style-type: none"> 1. Восстановите этот диск. См. раздел «RAID-массив» на странице 65.
Объединение	<p>Данные на этом томе больше не доступны. Данные на другом диске могут подлежать восстановлению, но больше не будут доступны с устройства My Cloud Mirror.</p> <ol style="list-style-type: none"> 1. Восстановите этот диск. См. «RAID-массив» на странице 65. 2. Загрузите данные из резервной копии или из исходного источника.
JBOD	<p>Данные на этом томе больше не доступны. Данные на других томах по-прежнему доступны.</p> <ol style="list-style-type: none"> 1. Восстановите этот диск. См. раздел «RAID-массив» на странице 65. 2. Загрузите данные из резервной копии или из исходного источника.

Чтобы узнать больше о том, как восстановить массив после замены диска, вышедшего из строя, найдите в Базе знаний WD статью Answer ID 11107.

Возврат жесткого диска WD

Внимание! Не разбирайте жесткий диск и прикрепленные к нему конструктивные элементы. Возвратите жесткий диск в полном комплекте в компанию WD.

Возвратите неисправный диск, следуя указаниям, изложенным в статье Answer ID 8 Базы знаний WD.

Сведения о гарантии и нормативно-правовом соответствии

[Нормативно-правовое соответствие](#)

[Сведения о гарантии \(для всех регионов, кроме Австралии и Новой Зеландии\)](#)

[Сведения о гарантии \(только для Австралии и Новой Зеландии\)](#)

Нормативно-правовое соответствие

Сведения о соответствии нормам Федеральной комиссии по связи США (FCC), класс В

При эксплуатации данного устройства должны выполняться следующие условия:

1. Данное устройство не должно создавать вредных помех.
2. Данное устройство должно принимать любые помехи, в том числе те, которые могут вызывать его нежелательное функционирование.

Изменения или доработки, не санкционированные в явном виде стороной, ответственной за соответствие, могут привести к аннулированию прав пользователя на эксплуатацию данного устройства.

Требования FCC, часть 15

Настоящее оборудование прошло типовые испытания, в результате которых установлено его соответствие требованиям, предъявляемым к цифровым устройствам класса В согласно Части 15 Норм Федеральной комиссии по связи США (FCC). Данные ограничения призваны обеспечить адекватный уровень защиты от вредных помех в жилых помещениях. Настоящее оборудование генерирует, использует и способно излучать электромагнитные волны в радиодиапазоне и, в случае установки и эксплуатации с отклонением от требований инструкции, предоставленной производителем, может стать источником помех радиосвязи. Тем не менее, отсутствие помех в каждом отдельном случае установки оборудования не гарантируется. Если настоящее оборудование создает неприемлемые помехи приему радио или телевидения, что может быть выявлено путем выключения и отключения оборудования, вам рекомендуется попытаться устранить помехи одним или несколькими нижеперечисленными способами:

- Изменить ориентацию или местоположение приемной антенны.
- Увеличить расстояние между оборудованием и приемником.
- Подключить оборудование и приемник в сетевые розетки, находящиеся в разных цепях электросети.
- Обратиться за помощью к поставщику или опытному радио- или телемастеру.

Любые изменения и модификации, не санкционированные в явном виде компанией WD, могут повлечь за собой лишение пользователя права эксплуатации данного оборудования.

Соответствие нормам ICES/NMB-003

Cet appareil DE la classe B est conform à la norm NMB-003 du Canada.

Настоящее устройство соответствует нормам канадского стандарта ICES-003 Class B.

Соответствие нормам безопасности

Одобрено для использования в США и Канаде. CAN/CSA-C22.2 No. 60950-1, UL 60950-1: Безопасность оборудования для информационных систем.

Approuvé pour les États-Unis et le Canada. CAN/CSA-C22.2 No. 60950-1: Sûreté d'équipement de technologie de l'information.

Настоящее изделие рассчитано на питание от сертифицированного источника питания ограниченной мощности с двойной изоляцией или от непосредственно подключаемого блока питания, имеющего маркировку «Class 2».

Соответствие европейским нормам CE

Маркировка CE на устройстве свидетельствует о том, что оно соответствует всем директивам Европейского союза, действовавшим на момент изготовления устройства. Например, директиве об электромагнитной совместимости (2004/108/EC), директиве о низковольтном оборудовании (2006/95/EC) и директиве об экологическом планировании (2009/125/EC). Декларацию о соответствии этим директивам см. на веб-странице www.wdc.com/products/EUDOC.

Знак GS (только для Германии)

Норматив уровня шума машин 3. GPSGV: Если не заявлено иное, максимальный уровень звукового давления, создаваемого настоящим изделием, не превышает 70db(A) в соответствии с EN ISO 7779. Maschinenlärminformations-Verordnung 3. GPSGV: Der höchste Schalldruckpegel beträgt 70 db(A) oder weniger gemäß EN ISO 7779, falls nicht anders gekennzeichnet oder spezifiziert.

Уведомление KC (только для Республики Корея)

기종별	사용자 안내문
B 급기기 (가정용방송통신기자재)	이기는는가정용(B 급) 전자파적합기기로서주로 가정에서 사용하는것을목적으로하며, 모든지역에 서사용할수있습니다

Устройство класса B — Просьба принять к сведению, что настоящее устройство сертифицировано для некоммерческой эксплуатации и его использование допускается везде, в том числе в жилых районах.

Номер сертификата KCC (Корея): MSIP-REM-WDT-D8C

Уведомление VCCI

この装置は、クラスB情報技術装置です。この装置は、家庭環境で使用することを目的としていますが、この装置がラジオやテレビジョン受信機に近接して使用されると、受信障害を引き起こすことがあります。
取扱説明書に従って正しい取り扱いをして下さい。 VCCI-B

Соответствие нормам экологического законодательства (Китай)

部件编号	铅 (Pb)	Mercury (Hg)	Cadmium (Cd)	六价铬 (Cr (VI))	多溴联苯(PBB)	多溴联苯醚(PBDE)
PCBA	X	○	○	○	○	○
适配器主体	X	○	○	○	○	○
电缆	○	○	○	○	○	○
螺丝	○	○	○	○	○	○
脚垫	○	○	○	○	○	○
金属	○	○	○	○	○	○
塑料	○	○	○	○	○	○
木箱	○	○	○	○	○	○
标签	○	○	○	○	○	○

○: 表示元件构成同种材料不含有杂质或所含杂质符合 SJ/T 11363-2006 规范所规定的最大允许搀杂范围。

X: 表示元件所含物质超出 SJ/T 11363-2006 规范

Сведения о гарантии (для всех регионов, кроме Австралии и Новой Зеландии)

Порядок обслуживания

Компания WD высоко ценит своих клиентов и всегда стремится предоставить им наиболее качественное обслуживание. В случае необходимости технического обслуживания данного Изделия следует обратиться к продавцу, у которого оно было изначально приобретено, или посетить сайт технической поддержки продукции компании WD по адресу <http://support.wd.com>, где представлены сведения о порядке технического обслуживания и получения разрешения на возврат Изделия (RMA). В случае подтверждения неисправности Изделия вы получите номер RMA и указания по возврату Изделия. При возврате Изделия без получения разрешения (т. е. без получения номера RMA) Изделие будет возвращено вам за ваш счет. Изделие, возвращаемое в установленном порядке, должно быть упаковано в транспортную тару установленного образца и отправлено по почте (с уплатой почтовых сборов и страховки) по адресу, указанному в выданной вам документации по возврату. Сохраняйте заводскую коробку и другие упаковочные материалы вашего Изделия WD для его хранения и транспортировки. Чтобы точно выяснить срок гарантии на Изделие, проверьте дату его истечения на сайте <http://support.wd.com> (необходимо указать серийный номер Изделия). Компания WD не несет ответственности за утрату данных, независимо от её причины, за восстановление утраченных данных, а также за данные, сохраненные на Изделии, переданном компании WD.

Ограниченная гарантия

При условии нормальной эксплуатации Изделия компания WD гарантирует его соответствие заявленным техническим характеристикам и отсутствие дефектов в материалах и качестве изготовления в течение нижеуказанного срока. Срок ограниченной гарантии зависит от того, в какой стране было приобретено Изделие. Срок ограниченной гарантии составляет: для стран Северной, Южной и Центральной Америки — 2 года; для стран Европы, Ближнего Востока и Африки — 2 года; для стран Азиатско-тихоокеанского региона — 2 года, если иное не предусмотрено законодательством. Срок действия ограниченной гарантии начинается с даты приобретения Изделия, указанной в товарном чеке. Компания WD может по своему усмотрению выпустить в продажу права на продление срока гарантии. Компания WD не принимает на себя никаких обязательств в отношении любого возвращенного Изделия, если компанией WD будет установлено, что Изделие было похищено у неё, или если заявленный дефект а) отсутствует; б) не может быть устранен обычными средствами вследствие повреждения, возникшего до получения изделия компанией WD; в) возник вследствие неправильного использования, неправильной установки, модификации (включая удаление или уничтожение этикеток и вскрытие или снятие внешних деталей корпуса, за исключением случаев, когда Изделие включено в перечень изделий, допускающих ограниченное обслуживание пользователем, и эти изменения соответствуют указаниям, опубликованным на сайте <http://support.wd.com>), повреждения вследствие аварии или неправильного обращения, если Изделие не находилось во владении компании WD. С учетом перечисленных выше ограничений, единственным гарантийным обязательством компании WD на указанный выше период действия гарантии будет ремонт Изделия либо его замена на равноценное или лучшее, по выбору компании WD. Вышеупомянутая гарантия компании WD распространяется на отремонтированные или замененные Изделия до окончания срока действия исходной гарантии или до истечения 90 (девяноста) дней с момента отправки отремонтированного или замененного Изделия, в зависимости от того, что наступит позднее.

Вышеизложенная ограниченная гарантия является единственной гарантией компании WD и распространяется только на изделия, проданные в качестве новых. Она заменяет а) все иные меры и гарантийные обязательства, будь то явные, подразумеваемые или установленные законом, в том числе и подразумеваемые гарантии коммерческой выгоды и пригодности для конкретных целей, и б) все обязательства и виды ответственности компании WD за ущерб, в том числе случайный, косвенный и фактический, денежные потери, упущенную выгоду и непредвиденные расходы, а также потери данных в результате приобретения, использования или функционирования настоящего Изделия, даже если компания WD была предупреждена о возможности такого ущерба. Законодательство некоторых штатов США не допускает исключения или ограничения ответственности за побочный или косвенный ущерб, поэтому вышеупомянутые ограничения могут на вас не распространяться. Настоящая гарантия дает вам определенные законные права, помимо которых вы можете иметь и другие права, различающиеся в зависимости от места проживания.

Сведения о гарантии (только для Австралии и Новой Зеландии)

Настоящие сведения о гарантии предназначены для потребителей, приобретающих Изделия в Австралии и Новой Зеландии.

Ни одно из положений настоящей гарантии не изменяет и не исключает ваших законных прав согласно Закону Австралии о конкуренции и правах потребителей и Закону Новой Зеландии о гарантиях потребителям. В настоящей гарантии определяется предпочтительный для компании WD способ удовлетворения заявок на гарантийное обслуживание, который, вероятно, будет быстр и прост для всех сторон.

В отношении Изделия не предоставляется каких бы то ни было иных гарантий, явных или подразумеваемых по закону, в том числе, но не исключительно, содержащихся в Законе о продаже товаров. Если вы приобрели Изделие в Новой Зеландии для использования в коммерческих целях, то вы признаете и подтверждаете свое согласие с тем, что положения Закона Новой Зеландии о гарантиях потребителям на вас не распространяются.

Согласно законодательству Австралии о правах потребителей, условия гарантии на наши товары, продаваемые в Австралии, не предусматривают исключений. Вы имеете право на замену Изделия или возврат денег в случае серьезной неисправности, а также на компенсацию в случае любого другого обоснованно предсказуемого ущерба или повреждения. Вы также имеете право на ремонт или замену товаров, неприемлемое качество которых не проявляется в виде серьезной неисправности. Определение серьезной неисправности приводится в законодательстве Австралии о правах потребителей.

Гарантия

При условии нормальной эксплуатации Изделия компания WD гарантирует его соответствие заявленным техническим характеристикам и отсутствие дефектов в материалах и качестве изготовления в течение нижеуказанного срока. Срок гарантии в Австралии и Новой Зеландии составляет 2 года, если иное не предусмотрено законодательством. 2 года в Австралии и Новой Зеландии, если иное не предусмотрено законодательством. Срок действия гарантии начинается с даты приобретения Изделия, указанной в товарном чеке авторизованного дистрибьютора или авторизованного реселлера. Документ, подтверждающий покупку, требуется для подтверждения права на гарантийное обслуживание и установления даты начала гарантийного срока. Гарантийное обслуживание предоставляется только при условии возврата Изделия авторизованному дистрибьютору, авторизованному реселлеру или в региональный гарантийный центр, куда Изделие было изначально поставлено компанией WD. Компания WD может по своему усмотрению выпустить в продажу права на продление срока гарантии. Компания WD не принимает на себя никаких обязательств в отношении любого возвращенного Изделия, если компанией WD будет установлено, что Изделие (i) было приобретено не у авторизованного дистрибьютора или авторизованного реселлера, (ii) эксплуатировалось с нарушением технических условий и указаний компании WD, (iii) использовалось не по прямому назначению или (iv) было похищено у компании WD, либо если заявленный дефект а) отсутствует; б) не может быть устранен обычными средствами вследствие повреждения, возникшего до получения изделия компанией WD; в) возник вследствие неправильного использования, неправильной установки, модификации (включая удаление или уничтожение этикеток и вскрытие или снятие внешних деталей корпуса, в том числе монтажной рамки, за исключением случаев, когда Изделие включено в перечень изделий, допускающих ограниченное обслуживание пользователем, и эти изменения соответствуют указаниям, опубликованным на сайте <http://support.wd.com>, повреждения вследствие аварии или неправильного обращения, если Изделие не находилось во владении компании WD.

ИЗДЕЛИЯ ЯВЛЯЮТСЯ СЛОЖНЫМИ И ХРУПКИМИ ПРЕДМЕТАМИ, КОТОРЫЕ МОГУТ ИНОГДА ВЫХОДИТЬ ИЗ СТРОЯ ВСЛЕДСТВИЕ (А) ВНЕШНИХ ПРИЧИН, В ТОМ ЧИСЛЕ, НО НЕ ИСКЛЮЧИТЕЛЬНО, НЕПРАВИЛЬНОГО ОБРАЩЕНИЯ, ВОЗДЕЙСТВИЯ ВЫСОКИХ ИЛИ НИЗКИХ ТЕМПЕРАТУР, ВЛАЖНОСТИ И ПЕРЕБОЕВ НАПРЯЖЕНИЯ ПИТАНИЯ, ЛИБО (Б) ВНУТРЕННИХ НЕИСПРАВНОСТЕЙ. ПОДОБНЫЕ НЕИСПРАВНОСТИ МОГУТ ПРИВОДИТЬ К УТРАТЕ, ПОРЧЕ, УНИЧТОЖЕНИЮ ИЛИ ИЗМЕНЕНИЮ ДАННЫХ. ПРОСЬБА ИМЕТЬ В ВИДУ, ЧТО ВЫ НЕСЕТЕ ОТВЕТСТВЕННОСТЬ ЗА УТРАТУ, ПОРЧУ, УНИЧТОЖЕНИЕ ИЛИ ИЗМЕНЕНИЕ ДАННЫХ ВНЕ ЗАВИСИМОСТИ ОТ ПРИЧИНЫ, А ТАКЖЕ ЗА РЕЗЕРВНОЕ КОПИРОВАНИЕ И ЗАЩИТУ ДАННЫХ ОТ УТРАТЫ, ПОРЧИ, УНИЧТОЖЕНИЯ ИЛИ ИЗМЕНЕНИЯ. ВЫ ОБЯЗУЕТЕСЬ РЕГУЛЯРНО ВЫПОЛНЯТЬ РЕЗЕРВНОЕ КОПИРОВАНИЕ ВСЕХ ДАННЫХ, ХРАНЯЩИХСЯ НА ДАННОМ ИЗДЕЛИИ, А ТАКЖЕ СОЗДАВАТЬ РЕЗЕРВНУЮ КОПИЮ ДАННЫХ ПЕРЕД ОБРАЩЕНИЕМ В КОМПАНИЮ WD ПО ЛЮБЫМ ВОПРОСАМ ТЕХНИЧЕСКОГО ОБСЛУЖИВАНИЯ И ПОДДЕРЖКИ.

В Австралии, если Изделие не относится к товарам, обычно приобретаемым для личного или домашнего использования или потребления, то при условии справедливости и обоснованности своих действий компания WD ограничивает свою ответственность заменой Изделия на аналогичное, равноценное или лучшее.

Настоящая гарантия распространяется на отремонтированные или замененные Изделия до окончания срока действия исходной гарантии или до истечения 90 (девяноста) дней с момента отправки отремонтированного или замененного Изделия, в зависимости от того, что наступит позднее. Настоящая гарантия является единственной гарантией компании-производителя WD и распространяется только на Изделия, проданные в качестве новых.

Порядок обслуживания

Компания WD высоко ценит своих клиентов и всегда стремится предоставить им наиболее качественное обслуживание. При возникновении неполадок в работе Изделия, пожалуйста, не торопитесь его возвращать. Мы всегда готовы помочь вам устранить неполадки самостоятельно. Ответы на большинство технических вопросов можно получить, обратившись к нашей базе знаний или к службе поддержки по электронной почте на сайте <http://support.wd.com>. Если вы не нашли ответа на свой вопрос или предпочитаете общаться со службой поддержки по телефону, позвоните по номеру, указанному на первых страницах этого документа.

Если вы желаете подать заявку на гарантийное обслуживание, то вам следует в первую очередь обратиться к продавцу, у которого вы изначально приобрели Изделие. Если вы не можете обратиться к продавцу, у которого Изделие было изначально приобретено, посетите сайт технической поддержки продукции WD по адресу <http://support.wd.com>, где представлены сведения о порядке ремонта и получения разрешения на возврат Изделия (RMA). В случае подтверждения неисправности Изделия вы получите номер RMA и указания по возврату Изделия. При возврате Изделия без получения разрешения (т. е. без получения номера RMA) Изделие будет возвращено вам за ваш счет. Изделие, возвращаемое в установленном порядке, должно быть упаковано в транспортную тару установленного образца и отправлено по почте (с уплатой почтовых сборов и страховки) по адресу, сообщенному вам вместе с номером RMA. Если по получении заявки на гарантийное обслуживание компания WD или продавец, у которого вы изначально приобрели Изделие, установит, что эта заявка обоснованна, то компания WD или данный продавец по своему усмотрению отремонтирует Изделие, заменит его на равноценное или лучшее, либо возместит вам стоимость Изделия. Вы несете все расходы, связанные с заявкой в рамках настоящей гарантии. Привилегии, предоставляемые вам согласно условиям настоящей гарантии, являются дополнением к другим правам и средствам правовой защиты, имеющимся у вас согласно Закону Австралии о конкуренции и правах потребителей и Закону Новой Зеландии о гарантиях потребителей.

Сохраняйте заводскую коробку и другие упаковочные материалы вашего Изделия WD для его хранения и транспортировки. Чтобы точно выяснить срок гарантии на Изделие, проверьте дату его истечения на сайте <http://support.wd.com> (необходимо указать серийный номер Изделия).

Western Digital Technologies, Inc.
3355 Michelson Drive, Suite 100
Irvine, California 92612
Телефон: 949-672-7000
Эл. почта: support@wd.com

Приложения

- Приложение А. Краткое руководство по эксплуатации My Cloud Mirror
- Приложение В. Руководство по установке системы Joomla!®
- Приложение С. Руководство по установке системы phpBB
- Приложение D. Поддерживаемые режимы RAID
- Приложение Е. Перенос RAID-массивов
- Приложение F. Порядок обновления встроенной программы в безопасном режиме
- Приложение G. Технические характеристики

Приложение А. Краткое руководство по эксплуатации My Cloud Mirror

Это руководство предназначено в основном для пользователей устройства My Cloud Mirror, а не для администраторов.

Вход в систему My Cloud Mirror

1. Введите имя устройства My Cloud Mirror (по умолчанию используется имя wdmycloudmirror) в адресную строку браузера.
 - **http://<имя_устройства>** (для Windows, пример: http://wdmycloudmirror)
 - **http://<имя_устройства>.local** (для Mac, пример: http://wdmycloudmirror.local)
2. Нажмите клавишу **Ввод**.

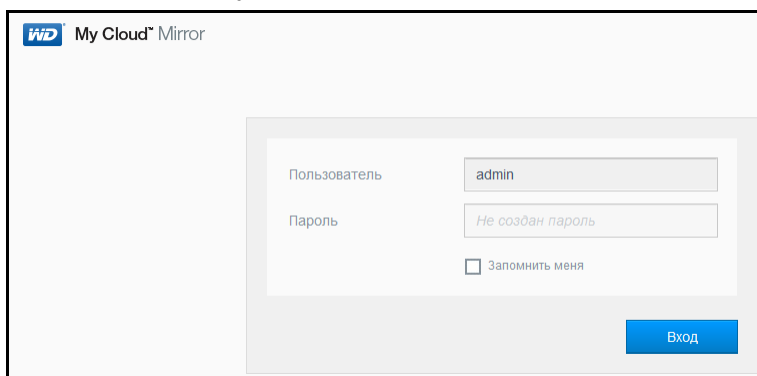

3. На странице входа в систему My Cloud Mirror введите ваше имя пользователя и пароль (по умолчанию пароль отсутствует).
4. Нажмите **Вход**. Отобразится начальная страница приборной панели My Cloud Mirror.

Начальная страница приборной панели

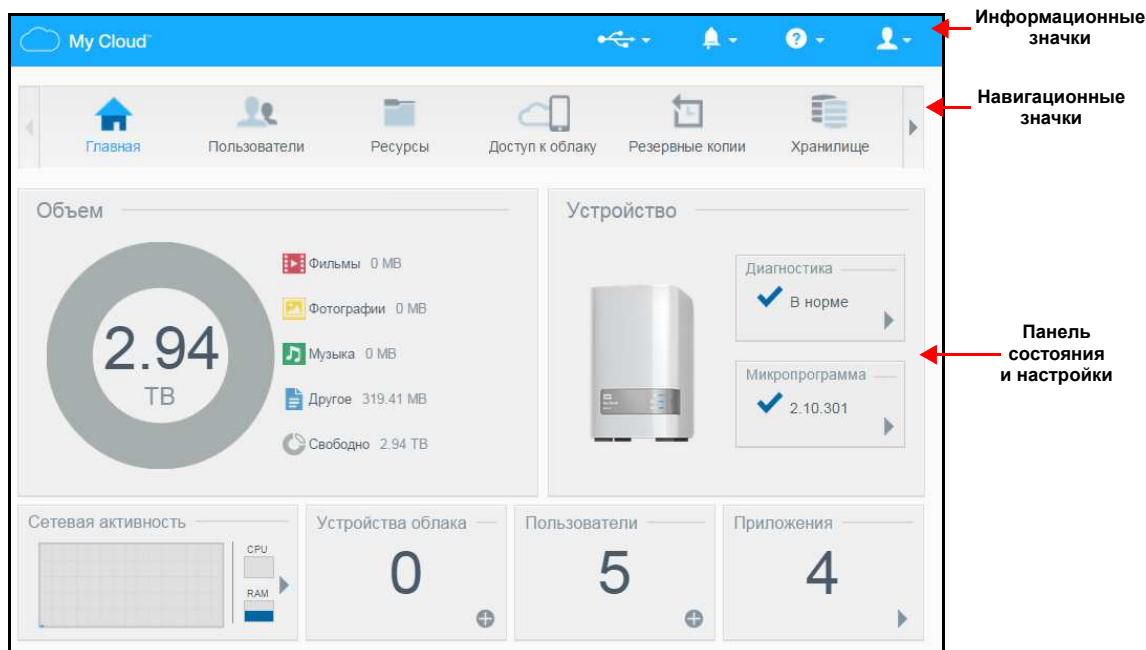

На начальной странице приборной панели My Cloud Mirror расположены следующие элементы: информационная строка в правом верхнем углу, навигационная панель значков вдоль страницы и панель основных сведений о состоянии устройства со ссылками на изменение настроек.



Информационные значки

В верхней части страницы расположены информационные значки, с помощью которых можно быстро перейти к указанным ниже разделам.









- Подключенные USB-устройства.
- Предупреждения для устройства.
- Справка и поддержка в Интернете.
- Сведения о пользователе

Значок	Наименование	Действия
	USB-устройства, подключенные к устройству My Cloud	Щелкните этот значок, чтобы отобразить сведения о подключенных USB-устройствах. Если не подключено ни одного USB-устройства, этот значок будет неактивным.
	Предупреждения	Нажмите, чтобы отобразить последние уведомления о наличии новой версии встроенной программы и неполадках в сети.
	Справка	Щелкните этот значок, чтобы запустить мастер начала работы для устройства My Cloud, воспользоваться Справкой и поддержкой в Интернете, а также получить сведения о программе.

Значок	Наименование	Действия
	Пользователь	Щелкните этот значок, чтобы отобразить имя пользователя, вошедшего в систему устройства My Cloud. Кроме того, здесь можно выключить или перезагрузить устройство My Cloud либо выйти из системы.

Навигационные значки

С помощью навигационных значков можно получить доступ к различным функциям и параметрам устройства My Cloud.

Значок	Наименование	Действия
	Главная	На приборной панели отображаются основные сведения о состоянии устройства со ссылками на изменение настроек.
	Пользователи	Создание, изменение и удаление учетных записей пользователей и предоставление им полных или ограниченных прав доступа к тем или иным общим папкам.
	Ресурсы	Создание, изменение и удаление общих папок и предоставление отдельным пользователям прав доступа к ним (полный доступ, ограниченный доступ, нет доступа).
	Доступ к облаку	Установка, изменение и удаление прав облачного доступа к тем или иным общим папкам. Слежение за состоянием дистанционного доступа.
	Резервные копии	Сохранение резервных копий: <ul style="list-style-type: none"> • На USB-накопитель • На другое устройство My Cloud Mirror или My Cloud в локальной или дистанционной сети. • В службу облачного резервного копирования
	Хранилище	Выбор способа хранения данных на устройстве My Cloud Mirror.
	Приложения	Установка и удаление приложений, расширяющих спектр областей применения устройства.
	Настройки	Сохранение резервных копий: <ul style="list-style-type: none"> • На USB-накопитель. • На другое устройство My Cloud Mirror или My Cloud в локальной или дистанционной сети. • В службу облачного резервного копирования.

Просмотр начальной страницы приборной панели

Начальная страница — это ваше окно в устройство My Cloud Mirror. На этой странице отображаются указанные ниже сведения.

- Емкость устройства и сведения о распределении дискового пространства.
- Состояние устройства и текущая версия встроенной программы.
- Количество облачных устройств, пользователей и приложений.
- Текущая активность сети.

Объем

На панели «Объем» отображается объем свободного дискового пространства на устройстве My Cloud Mirror и также сведения о его распределении.

Примечание. Сведения о выделенном дисковом пространстве отображаются только тогда, когда включен параметр «Облачные службы». Сведения о том, как включить параметр «Облачные службы», см. в разделе [«Доступ к облаку»](#) на странице 83.

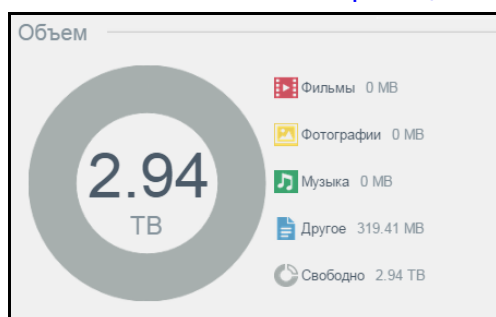

Устройство

В разделе «Устройство» отображаются сведения об общей работоспособности системы, о версии встроенной программы и о наличии её обновлений.

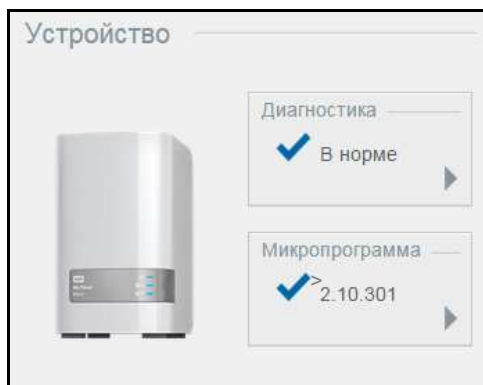

Диагностика

В разделе «Диагностика» наглядно отображаются сведения об основных компонентах системы и об общей работоспособности устройства My Cloud Mirror.

1. Чтобы узнать подробности о состоянии компонентов системы, нажмите на стрелку справа.
2. Чтобы вернуться на начальную страницу, нажмите **Заккрыть**.

Микропрограмма

В разделе «Микропрограмма» отображается номер текущей версии встроенной программы устройства My Cloud Mirror. Если версия встроенной программы актуальна, то отображается синяя галочка.

Примечание. Если доступна новая версия встроенной программы My Cloud Mirror, то сведения о том, как ее установить, см. в разделе «[Обновление микропрограммы](#)» на странице 108.

1. Чтобы проверить наличие новой версии встроенной программы, нажмите стрелку справа от надписи «Микропрограмма».
2. При наличии обновления нажмите **Установить и перезагрузить**.
3. Чтобы вернуться на начальную страницу, нажмите **ОК** или **Отмена**.

Сетевая активность

На панели «Сетевая активность» отображаются сведения о работе системы и процессах, выполняющихся на устройстве My Cloud Mirror. Здесь отображены краткие сведения о работе сети, процессора и ОЗУ.

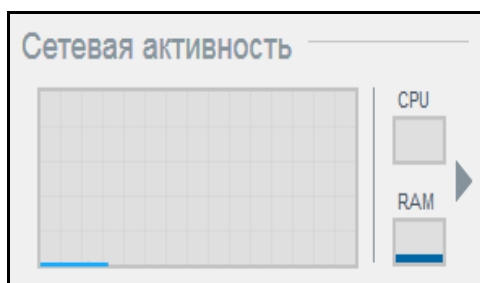

1. Чтобы отобразить список всех действий системы и процессов, выполняющихся на устройстве My Cloud Mirror, нажмите стрелку справа от панели. Отобразится панель «Активность устройства».

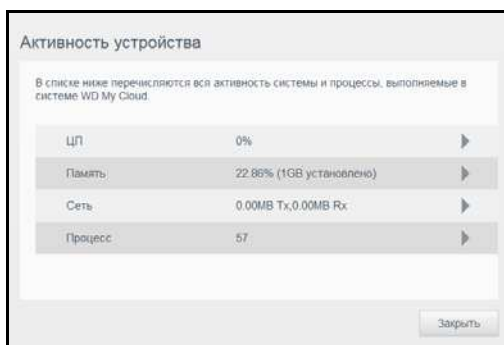

- **ЦП.** Нажмите на стрелку вправо, чтобы увидеть индикатор работы процессора. Чтобы вернуться на страницу «Активность устройства», нажмите **Назад**. Чтобы вернуться на начальную страницу, нажмите **Заккрыть**.



- **Память.** Нажмите на стрелку вправо, чтобы увидеть индикатор работы памяти. Чтобы вернуться на страницу «Активность устройства», нажмите **Назад**. Чтобы вернуться на начальную страницу, нажмите **Заккрыть**.

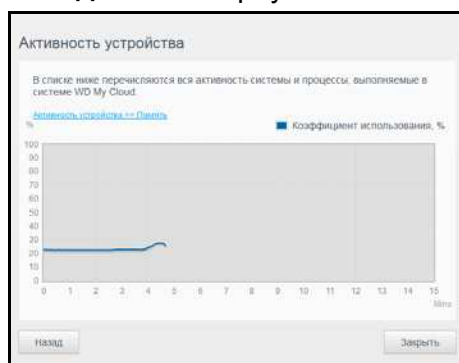

- **Сеть.** Нажмите на стрелку вправо, чтобы увидеть индикатор работы сети. Чтобы вернуться на страницу «Активность устройства», нажмите **Назад**. Чтобы вернуться на начальную страницу, нажмите **Заккрыть**.



- **Процесс:** нажмите стрелку вправо, чтобы просмотреть сведения о процессах, включая список активных процессов и используемый ими объем ресурсов процессора и памяти. Чтобы вернуться на страницу «Активность устройства», нажмите **Назад**. Чтобы вернуться на начальную страницу, нажмите **Заккрыть**.

Процесс	ЦП%	Используемая память
wdmgr_mac_device	0.0	6.8
httpd	0.0	4.5
httpd	0.0	4.5
httpd	0.0	4.2
httpd	0.0	4.2

Устройства облака

На панели «Устройства облака» отображается количество облачных устройств, которые в текущий момент дистанционно обращаются к устройству My Cloud Mirror. В этом примере к устройству дистанционно обращается одно облачное устройство.

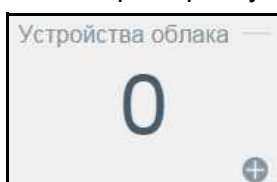

1. Чтобы добавить облачный доступ для какого-либо из пользователей, щелкните значок «плюс» (+) в правом нижнем углу этой панели.

Создайте код активации для получения удаленного доступа к содержимому на вашем диске.

Шаги:

1. Выберите пользователя из раскрывающегося списка и нажмите **Получить код**, чтобы создать код активации.
2. Установите WD Photos и (или) WD My Cloud на свой планшетный компьютер или мобильное устройство.
3. Запустите приложение и нажмите «Подключиться».
4. Выберите свой продукт.
5. Введите код активации.

Выберите пользователя:

2. Чтобы создать код активации, нажмите **Получить код**.
3. Выполните действия, описанные на этой странице, чтобы подключить к устройству WD My Cloud Mirror планшет или мобильное устройство.

Пользователи

На панели «Пользователи» отображается количество учетных записей пользователей устройства My Cloud Mirror.

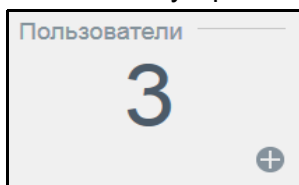

1. Чтобы добавить пользователя, щелкните значок «плюс» (+) в правом нижнем углу этой панели:

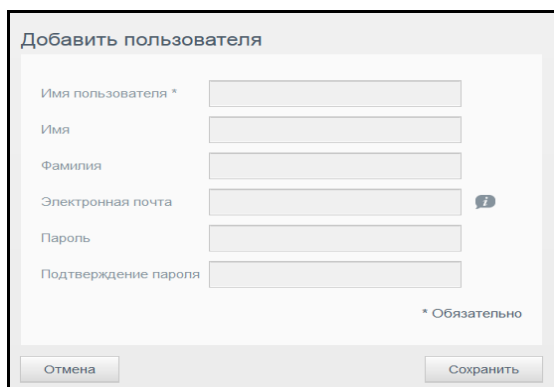
The image shows a form titled 'Добавить пользователя' (Add user) with a light gray background. It contains several input fields: 'Имя пользователя *' (User name *), 'Имя' (Name), 'Фамилия' (Surname), 'Электронная почта' (Email), 'Пароль' (Password), and 'Подтверждение пароля' (Confirm password). The 'Электронная почта' field has a small blue 'i' icon to its right. At the bottom right, there is a note '* Обязательно' (Required). At the bottom left, there is a button labeled 'Отмена' (Cancel), and at the bottom right, there is a button labeled 'Сохранить' (Save).

Примечание. При вводе адреса электронной почты на экране «Добавить пользователя» создается новая учетная запись для облачного доступа. Этот пользователь получит по электронной почте письмо с указаниями по созданию и активации пароля для облачного доступа.

2. Введите необходимые данные и нажмите **Сохранить**.

Примечание. Кроме того, добавлять пользователей и выполнять настройки для них можно на странице «Настройка пользователей».

Приложения

На панели «Приложения» отображаются программы, установленные на устройстве My Cloud Mirror.

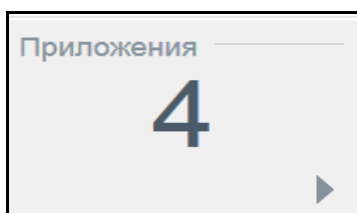

1. Чтобы отобразить список установленных программ, нажмите стрелку в правом нижнем углу панели:

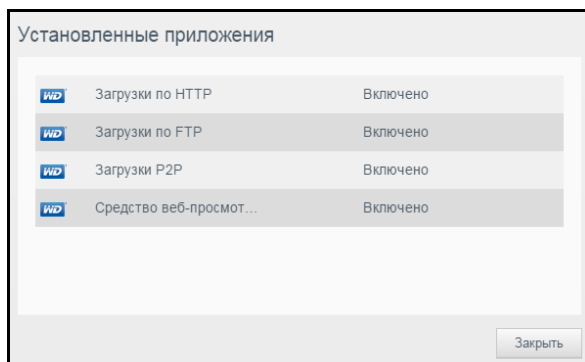

Примечание. Сведения о том, как установить программу, см. в разделе [«Работа с программами в устройстве My Cloud Mirror»](#) на странице 61.

2. Чтобы вернуться на начальную страницу, нажмите **Закреть**.

Приложение В. Руководство по установке системы Joomla!®

Joomla! — это знаменитая система управления сайтом (CMS), на основе которой можно создавать крупные сайты и многофункциональные Интернет-приложения. Подробности о системе Joomla можно узнать на сайте <http://www.joomla.org/>.

Joomla! — это одна из множества программ, которые можно установить на устройство My Cloud Mirror. В этом разделе приводятся указания по установке системы Joomla.

Требования

- База данных (напр., MySQL, Firebird, MS SQL Server, Oracle, PostgreSQL, SQLite).
- Если для управления базой данных SQL вы используете программу phpMyAdmin, то вы можете установить её на устройство My Cloud Mirror.

Установка системы Joomla!

1. Установите программу Joomla! на устройство My Cloud Mirror (сведения об установке программ на устройство см. в разделе «Установка приложения» на странице 62).
2. На экране «Программы» на левой панели выберите **Joomla!**.
3. Нажмите на ссылку в поле «URL настройки». Отобразится страница установки программы Joomla!
4. Выберите язык из списка. Этот язык будет использоваться в процессе установки Joomla!



5. Нажмите **Далее**.

6. Проверьте, все ли проверки пройдены на странице подготовки к установке Joomla!, и нажмите **Далее**.

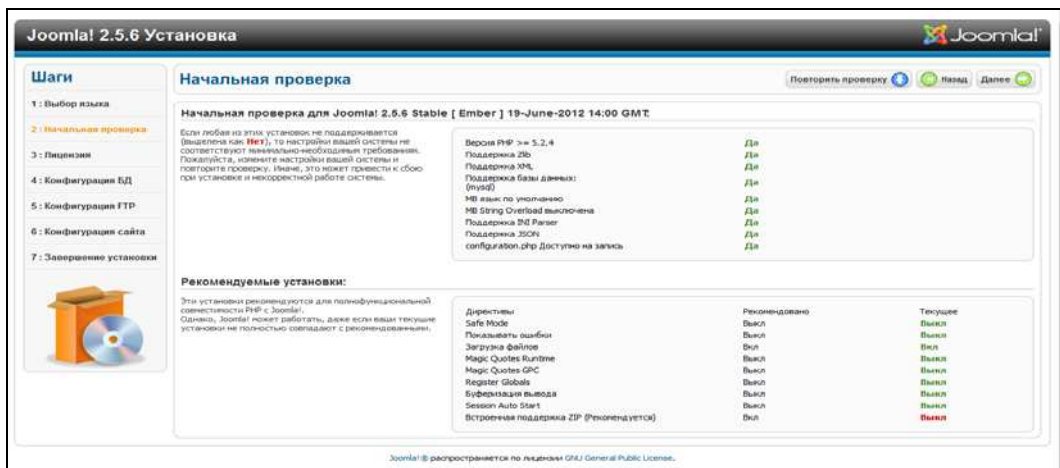

7. Ознакомьтесь с условиями лицензии Joomla! и нажмите **Далее**.

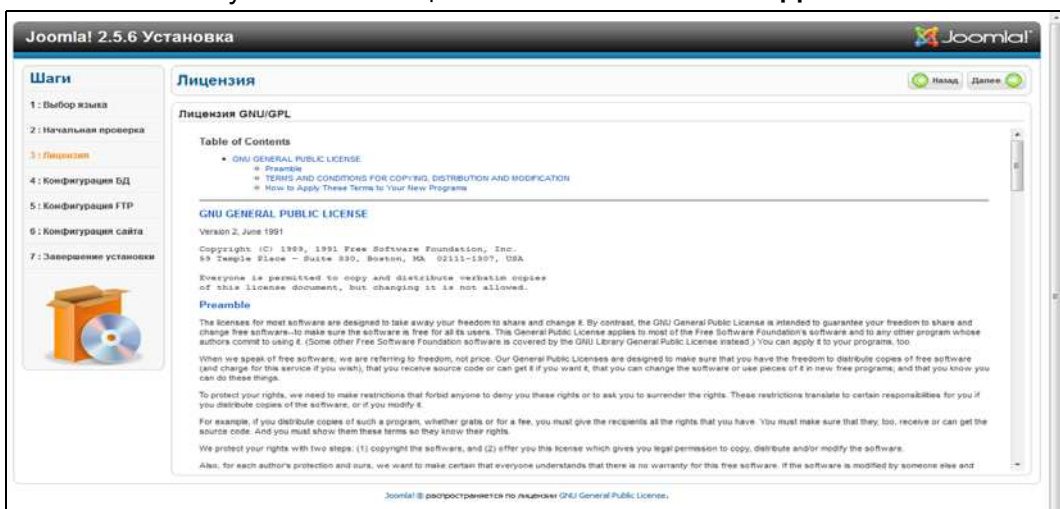

8. Выполните настройку базы данных, указав следующие сведения, и нажмите **Далее**.
- **Тип базы данных.** Если вариант **MySQL** не выбран, то выберите его.
 - **Имя узла.** Наберите «localhost».
 - **Имя пользователя.** Введите свое имя пользователя MySQL.
 - Если вы пользуетесь программой phpMyAdmin, наберите «admin».
 - **Пароль.** Введите свой пароль MySQL.
 - Если вы пользуетесь программой phpMyAdmin, наберите «admin».
 - **Имя базы данных.** Укажите имя базы данных, которую следует использовать для системы Joomla.
 - **Префикс таблицы.** Укажите префикс таблицы. Это префикс должен состоять из трех-четырех буквенно-цифровых символов и **ОБЯЗАТЕЛЬНО** должен заканчиваться знаком подчеркивания. Убедитесь в том, что выбранный префикс не используется в других таблицах.
 - Также можно использовать уже указанный в этом поле префикс таблицы, созданный по случайному принципу.

- При наличии прежней базы данных. Выберите один из приведенных ниже вариантов.
 - **Сохранить:** Создать резервную копию прежней базы данных.
 - **Удалить:** Удалить прежнюю базу данных.

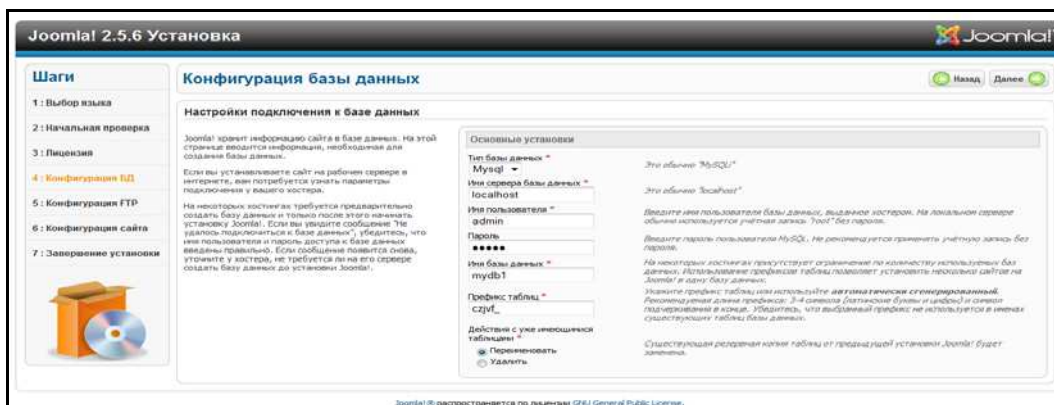

9. Оставьте параметры на странице «Настройки FTP» без изменения и нажмите **Далее**.

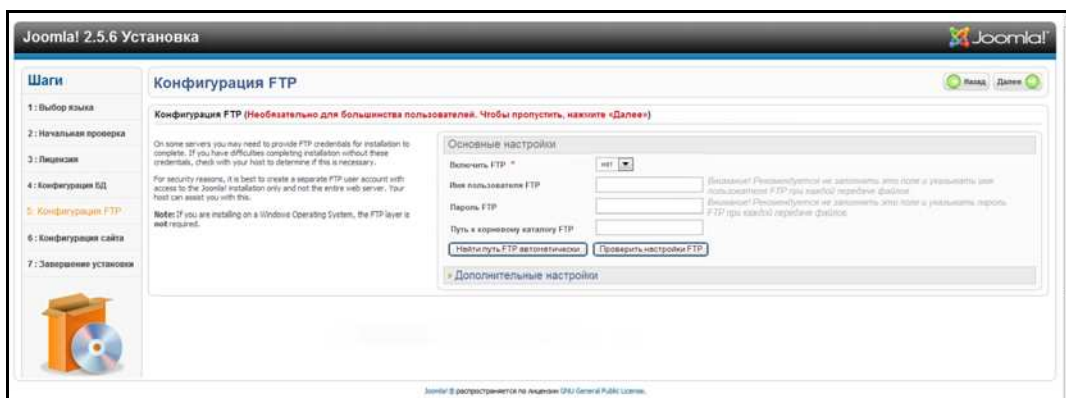

10. Завершите настройку базы данных, указав следующие сведения:

- **Имя сайта.** Укажите имя сайта в системе Joomla!.
- **Ваш адрес email.** Укажите адрес электронной почты администратора сайта в системе Joomla!.
- **Имя пользователя администратора.** Укажите имя пользователя, с которым вы будете входить на сайт в системе Joomla!.
- **Пароль администратора.** Укажите пароль, с которым вы будете входить на сайт в системе Joomla!.

- **Подтвердите пароль администратора:** еще раз введите пароль, который вы указали в поле «Пароль администратора».

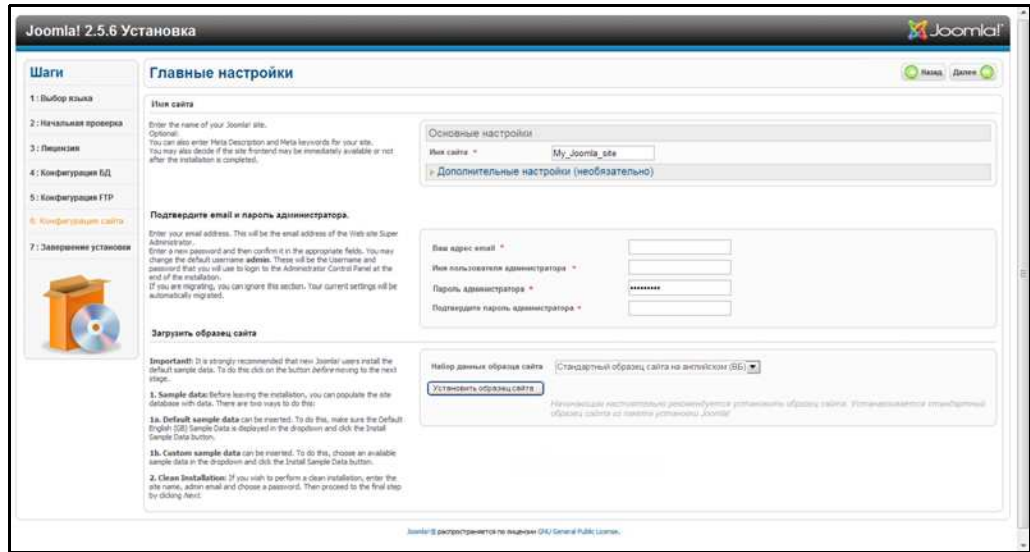

11. Выберите **Установить образец сайта**.
12. Нажмите **Далее**.
13. Прочтите, что написано на экране, и нажмите **Удалить папку установки**.

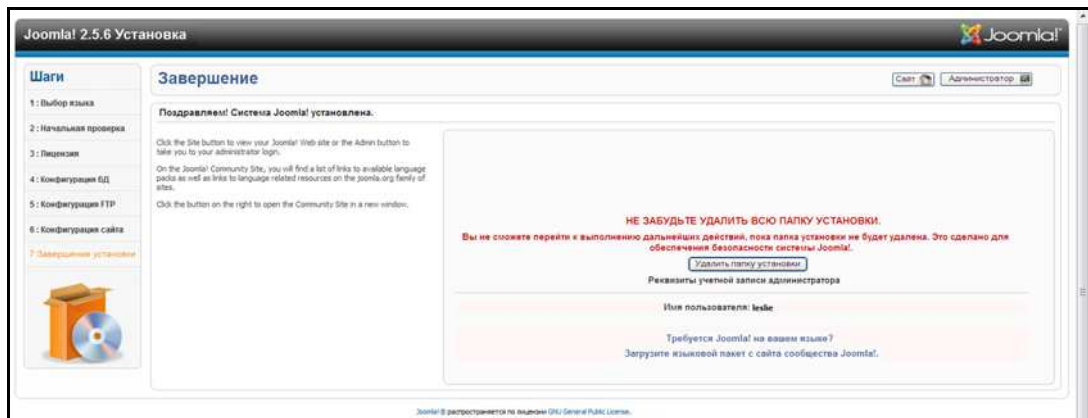

14. Нажмите **Сайт** в верхней части страницы. Ваш сайт в системе Joomla! создан и установлен на устройство My Cloud Mirror.



Приложение С. Руководство по установке системы phpBB

phpBB™ — это популярная система управления форумом, написанная на языке PHP. На основе phpBB вы можете создать собственный форум, которым можно управлять и пользоваться с любого устройства, подключенного к Интернету.

phpBB — одна из множества программ, которые можно установить на устройство My Cloud Mirror. В этом разделе приводятся указания по установке системы phpBB.

Требования

- Базы данных MySQL

Установка системы phpBB

1. Установите программу phpBB на устройство My Cloud Mirror (см. раздел [«Установка приложения» на странице 62](#)).
2. На экране «Программы» на левой панели выберите **phpBB**.
3. Нажмите на ссылку в поле «URL настройки». Отобразится страница установки phpBB.
4. Прочтите ознакомительные сведения о системе phpBB и перейдите на вкладку **Установить**.



5. Изучите текст на экране «Система установки приветствует вас» и нажмите **Перейти к следующему этапу**.

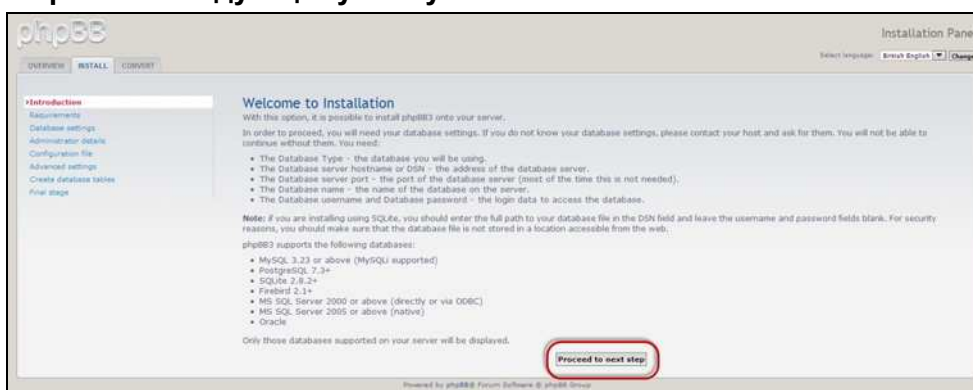

6. Ознакомьтесь со сведениями о совместимости и нажмите **Начать установку**.

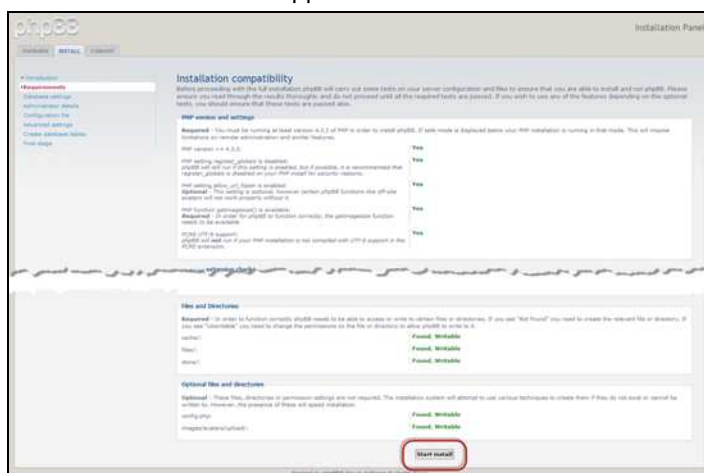

7. На экране «Параметры базы данных» укажите следующие сведения и нажмите **Перейти к следующему этапу**.

- **Тип базы данных.** Если вариант **MySQL** не выбран, то выберите его.
- **Имя узла или DSN сервера баз данных.** Наберите «localhost».
- **Порт сервера баз данных.** Не заполняйте это поле.
- **Имя базы данных.** Укажите имя базы данных, которую следует использовать для системы phpBB.
- **Имя пользователя базы данных.** Введите свое имя пользователя MySQL.
 - Если вы пользуетесь программой phpMyAdmin, наберите «**admin**».
- **Пароль базы данных.** Введите свой пароль MySQL.
 - Если вы пользуетесь программой phpMyAdmin, наберите «**admin**».
- **Префикс таблицы:** Укажите префикс таблицы. Этот префикс должен начинаться с буквы и должен состоять только из букв, цифр и знаков подчеркивания. Убедитесь в том, что выбранный префикс не используется в других таблицах.

Также можно использовать уже указанный в этом поле префикс таблицы, созданный по случайному принципу.

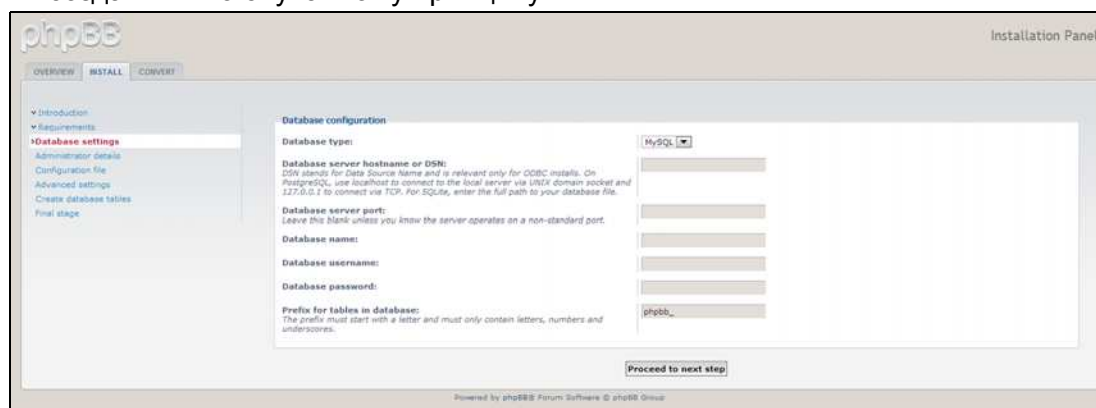

8. Проверьте наличие подключения к базе данных на экране «Подключение к базе данных» и нажмите **Перейти к следующему этапу**.



9. На экране «Параметры администратора» укажите следующие сведения и нажмите **Перейти к следующему этапу**.
- **Стандартный язык форума.** В раскрывающемся списке выберите язык форума.
 - **Имя пользователя администратора.** Укажите имя пользователя, с которым вы будете входить на форум.
 - **Пароль администратора.** Укажите пароль, с которым вы будете входить на форум.
 - **Подтверждение пароля администратора.** Повторно введите пароль, который вы указали в поле «Пароль администратора».
 - **Адрес e-mail для связи.** Укажите адрес электронной почты администратора форума.
 - **Подтверждение адреса e-mail для связи.** Еще раз введите адрес e-mail, который вы указали в поле «Адрес e-mail для связи».

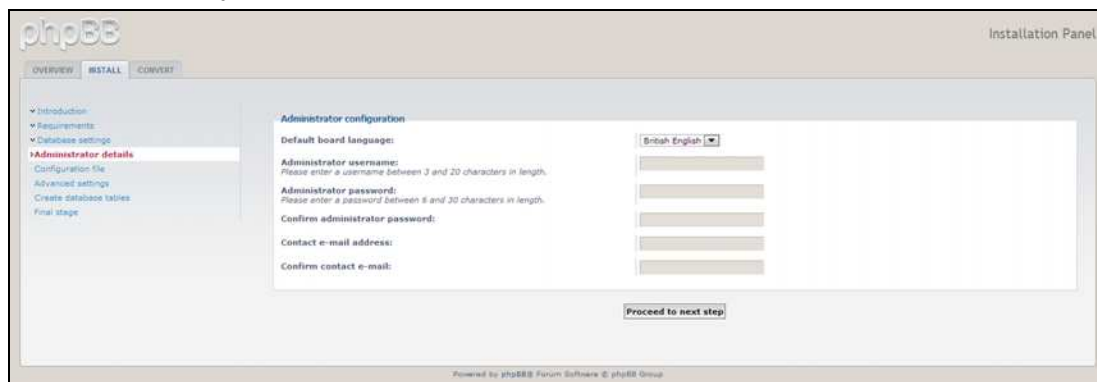

10. Проверьте правильность указанных параметров администратора на экране «Сведения об администраторе» и нажмите **Перейти к следующему этапу**.

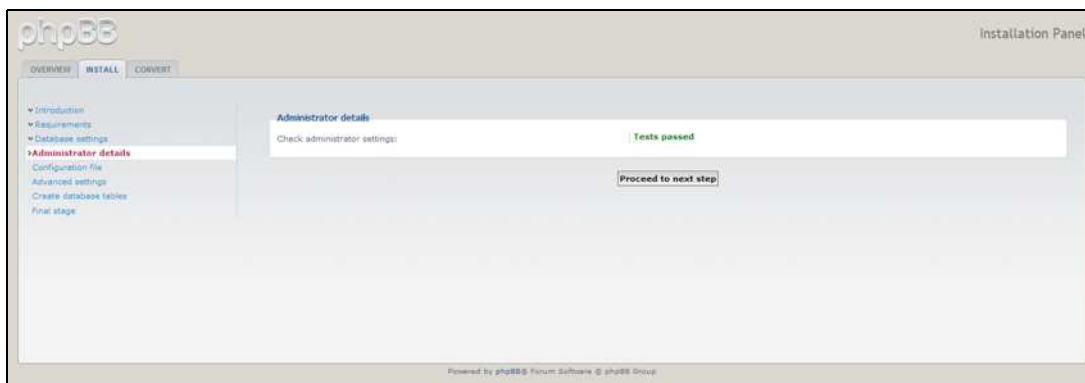

11. Прочтите текст на экране и нажмите **Перейти к следующему этапу**.



12. Прочтите, что написано на экране, и нажмите **Перейти к следующему этапу**.

Примечание. На первое время оставьте стандартные настройки без изменений. Если в будущем вам понадобится изменить эти настройки, то вы сможете сделать это на Панели управления администратора после установки phpBB.

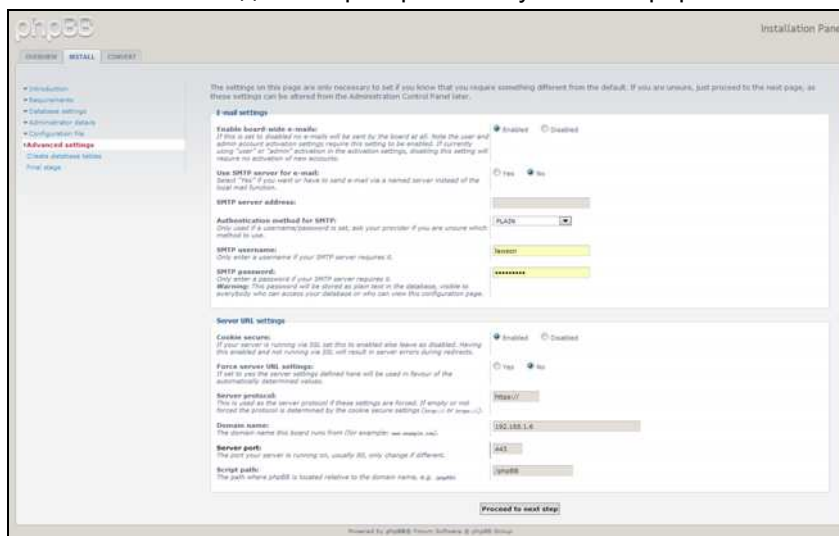

13. Прочтите, что написано на экране, и нажмите **Перейти к следующему этапу**.



14. Прочтите, что написано на экране. Система phpBB установлена.

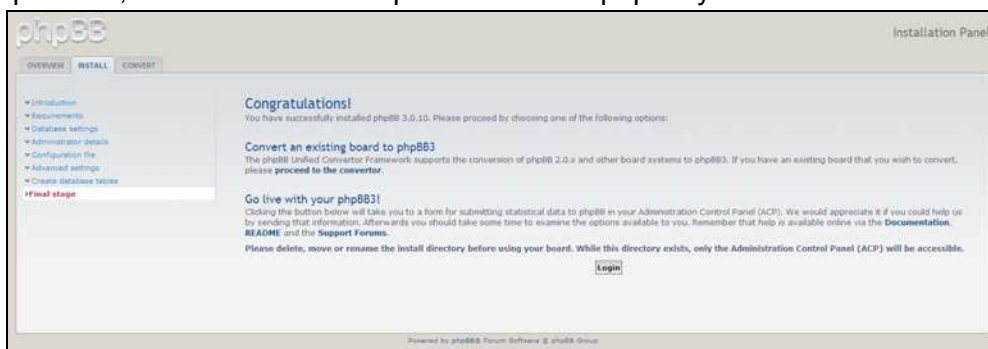

Приложение D. Поддерживаемые режимы RAID

В следующей таблице перечислены поддерживаемые устройством уровни RAID-массивов.

Поддерживаемые режимы RAID	1 диск	2 диска
Объединение	Нет	Да
RAID 0	Нет	Да
RAID 1	Нет	Да
JBOD	Да	Да

Приложение E. Перенос RAID-массивов

В таблице ниже указан вариант переноса RAID-массива, который можно использовать для устройства My Cloud Mirror.

С	На
JBOD (1 диск)	RAID 1 (2 диска)

Приложение F. Порядок обновления встроенной программы в безопасном режиме

Если веб-интерфейс устройства отображается как на следующей иллюстрации, то выполните перечисленные ниже действия, чтобы восстановить работу устройства из безопасного режима.

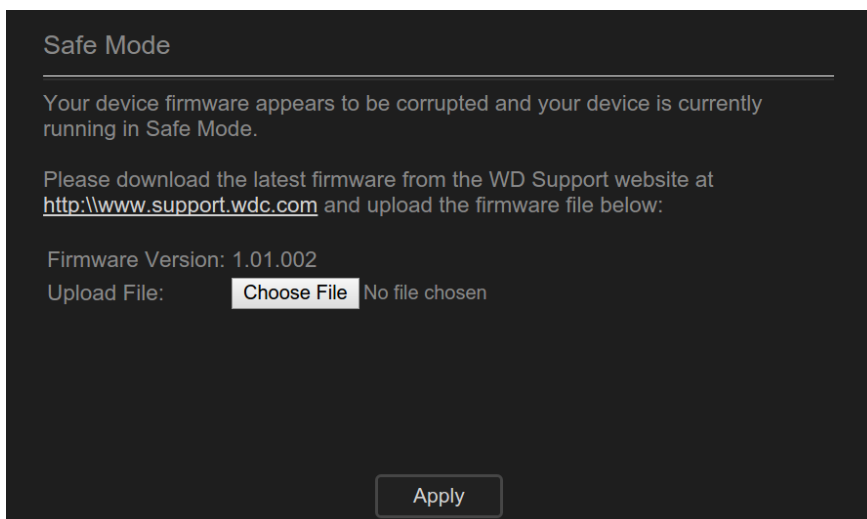

Примечание. Прежде чем выполнять эти действия, загрузите встроенную программу My Cloud Mirror с сайта службы поддержки WD (<http://support.wd.com>) и сохраните её на любой накопитель, доступный с вашего компьютера. Не забудьте распаковать архив со встроенной программой.

1. Войдите в таблицу клиентов DHCP LAN/устройства вашего маршрутизатора, чтобы получить IP-адрес устройства.

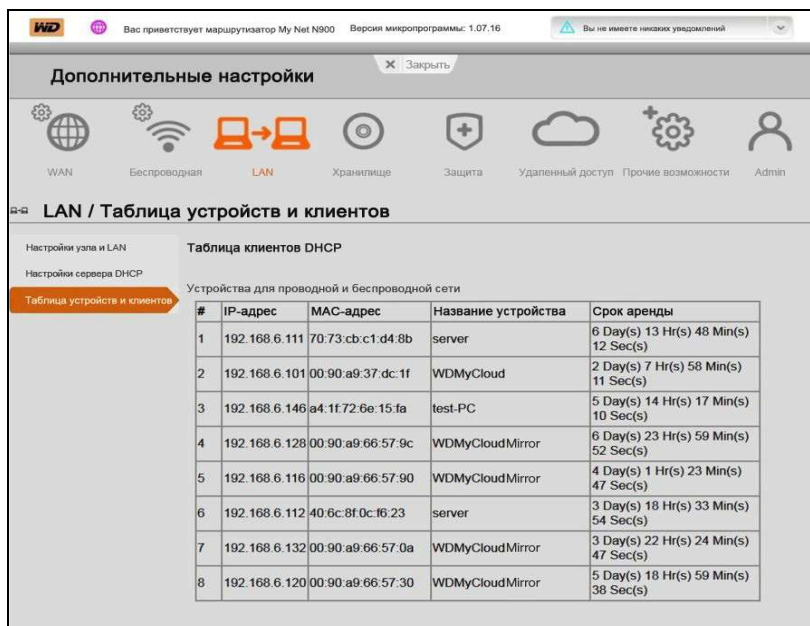

2. Наберите IP-адрес устройства в адресной строке браузера. Появится пользовательский интерфейс безопасного режима.
3. Перейдите к папке, в которую вы сохранили файл микропрограммы.
4. Нажмите **Применить**, чтобы загрузить микропрограмму.
5. В диалоговом окне нажмите кнопку **ОК**. Будет выполнена перезагрузка устройства.
6. После выполнения перезагрузки обязательно очистите кэш браузера. Лучший способ очистки кэша см. в справочной системе браузера.
7. После перезагрузки устройства рекомендуется выполнить восстановление системы. См. раздел [«Восстановление системы» на странице 100](#).

Приложение G. Технические характеристики

Ethernet	Высокоскоростной интерфейс Gigabit Ethernet (100/1000)
Внутренние жесткие диски	Два 3,5-дюймовых SATA-накопителя WD Red
Поддерживаемые протоколы	CIFS/SMB, NFS, FTP, AFP
Порты В/В Скорость передачи данных	Порт Gigabit Ethernet (RJ-45) USB 3.0 — до 5 Гбит/с * Чтобы получить скорость передачи данных USB 3.0, требуется наличие контроллера USB 3.0 и сертифицированного кабеля.

<p>Совместимость</p> <p><i>Примечание.</i> На совместимость влияет аппаратная конфигурация вашего компьютера и версия операционной системы.</p>	<p>Операционные системы:</p> <ul style="list-style-type: none"> • Windows 10 • Windows 8 или 8.1 • Windows 7 • Windows Vista • El Capitan (Mac OS 10.11) • Yosemite (Mac OS 10.10) • Mavericks (Mac OS X 10.9) • Mountain Lion (Mac OS X 10.8) • Lion (Mac OS X 10.7) <p>Браузеры:</p> <ul style="list-style-type: none"> • Internet Explorer с версии 10.0 на поддерживаемых компьютерах с Windows • Safari с версии 6.0 на поддерживаемых компьютерах Mac • Firefox с версии 30 на поддерживаемых компьютерах с Windows и Mac OS • Google Chrome с версии 31 на поддерживаемых компьютерах с Windows и Mac OS
<p>Габариты</p>	
<p>Ширина</p>	99,06 мм
<p>Длина</p>	154,94 мм
<p>Высота</p>	171,45 мм
<p>Масса</p> <p>4 ТБ</p> <p>6 ТБ</p> <p>8 ТБ</p>	<p>1,6 кг</p> <p>2,1 кг</p> <p>2,3 кг</p>
<p>Источник питания</p> <p>Напряжение питания (переменный ток) (Сетевой источник питания)</p> <p>Частота питающего напряжения</p> <p>Выходное напряжение</p>	<p>Входное напряжение: 100—240 В переменного тока</p> <p>Частота питающего напряжения: 50—60 Гц</p> <p>Выходное напряжение: 12 В постоянного тока, 3 А</p> <p>Источник питания: 36 Вт</p>
<p>Температура</p>	<p>Рабочая температура: 5–35 °С</p> <p>Температура хранения: от –20 до 65 °С</p>
<p>Соответствует нормам RoHS</p>	Да

Алфавитный указатель

D

DLNA

- восстановление базы данных 76
- как включить 75
- как выключить 75
- повторная проверка базы данных 76
- сведения 79
- устройства 79

E

ElephantDrive

- как включить резервное копирование 56
- резервное копирование в 58

I

IPv4 Режим сети 90

iTunes

- доступ к персональному облаку с помощью 79
- как включить 76
- как выключить 76
- медиатрансляция 79
- обновление информации 77
- общие сведения 72, 74

J

Joomla

- руководство по установке 128

L

LAN

- настройка 89
- требования 6

M

Mac

- создание псевдонима для общего диска 13

My Cloud

- локальный доступ к содержимому общих папок 33
- сведения 16
- удаление ресурса 33
- установка программы для мобильных устройств 17

My Cloud Mirror

- вход в систему (конечный пользователь) 119
- краткое руководство по эксплуатации 119
- настройки медиасерверов 74
- настройки пользователей 18
- Приборная панель (конечный пользователь) 120
- приложения для мобильных устройств 16
- системный отчет 46
- управление пользователями 18

R

RAID 69

- автовосстановление 69
- поддерживаемые режимы 137

RAID-массив

- сведения 65

RoHS 115

RoHS, Китай 115

S

SSH

- пароль 92

U

USB-накопитель

- подсоединение 48

W

WAN 6

Windows

- как назначить букву диска папке Public 13

A

автовосстановление 69

автоматизированная поддержка как запросить 46

Аксессуары 5

Б

Безопасность

- указания 1

безопасный режим

- восстановление из 137

В

В Mac OS X 13

В Mac OS X Leopard, Snow Leopard, Lion, Mountain Lion или Mavericks 113

версия программы 40, 123

- Виртуальный центр обучения
 - сведения 4
 - Внимание!
 - пользуйтесь комплектным кабелем Ethernet 10
 - внутреннее резервное копирование
 - запуск 55
 - изменение 55
 - просмотр 56
 - сведения 54
 - создание 54
 - удаление 56
 - восстановление 53
 - восстановление RAID-массива после замены диска 113
 - восстановление дистанционных резервных копий 53
 - Восстановление питания 86
 - восстановление системы 100
- Г**
- глубокий сон 85
 - группы 25
 - изменение настроек 27
 - как выдавать права доступа к общим папкам 28
 - как выделять квоты 28
 - как поместить пользователя 25
 - правила выделения квот 25
 - просмотр 26
 - сведения 26
 - создание 27
 - удаление 29
- Д**
- Диагностика системы
 - сведения 40, 98, 122
 - Диагностическая проверка
 - выполнение 98
 - Динамические DNS 92
 - дистанционное 51
 - дистанционное резервное копирование 51, 53
 - просмотр 53
 - создание 51
 - удаление 54
 - дистанционный облачный доступ
 - сведения 14
 - доступ
 - к персональному облаку с помощью медиаплееров 78
 - к персональному облаку с помощью iTunes 79
 - основные настройки 81
 - поддержка в Интернете ii
 - Доступ по FTP 91
- Ж**
- жесткий диск
 - просмотр сведений 70
- З**
- запись сведений об изделии WD 2
 - запуск внутреннего резервного копирования 55
 - Знак GS 115
 - значки
 - навигационные (конечный пользователь) 120, 121
 - значки уведомлений 44
- И**
- ИБП 93
 - ИБП с подключением к локальной сети 93
 - изделие
 - порядок обслуживания 116
 - изменение
 - внутреннее резервное копирование 55
 - настройки группы 27
 - настройки пользователей 24
 - общей папки ISO 104
 - общие папки 32
 - правила перенаправления портов 95
 - Резервное копирование через USB 50
 - Изменение режима RAID-массива 66
 - Индикатор
 - описание 8
 - режим ожидания 85

К

- Кадры крупного размера 90
- Как 47
- как включить
 - DLNA 75
 - iTunes 76
 - облачный доступ для пользователя 14
 - резервное копирование в ElephantDrive 56
- как выделять
 - группам права доступа к общим папкам 28
 - квоты группам 28
 - квоты пользователям 25
 - пользователя в группу 25
- как выключить
 - DLNA 75
 - iTunes 76
- Как выполнить диагностическую проверку 98
- как импортировать нескольких пользователей 23
- как отклонить уведомление системы 45
- квоты
 - как выделять группам 28
 - как выделять пользователям 25
- Комплект поставки 5
- компоненты изделия 6
- Конфигурация системы
 - сведения 100

М

- медиаплееры
 - WD 78
 - доступ к My Cloud Mirror 78
 - доступ к персональному облаку с помощью 78
 - другие 78
 - типы мультимедиа 73
- Медиаплееры WD
 - сведения 78
- медиасерверы
 - настройки 74
 - общие сведения 72
 - сведения 72
- Меры предосторожности 9
- мультимедиа
 - создание 77

Н

- навигационные значки
 - конечный пользователь 120, 121
 - настройки
 - основные 80
 - настройки пользователей
 - изменение 24
 - Настройки сетевых служб 89
 - Настройки сети 88
 - настройки служб 87
 - настройки языка и часов 82
 - Начальная страница My Cloud Mirror (конечный пользователь) 122
 - Неисправный диск
 - замена 111
 - как выявить 110
 - несколько пользователей 21
 - как импортировать 23
 - создание 21
 - нормативно-правовое соответствие 114
- О**
- облачное резервное копирование
 - ElephantDrive 56
 - сведения 56
 - обновление информации в iTunes 77
 - обновление программ 63
 - обновления
 - на начальной странице 39
 - обновления встроенной программы 40, 123
 - общая папка
 - как открыть с помощью ОС Mac OS X 13
 - как открыть с помощью ОС Windows 12
 - общие папки
 - изменение 32
 - как выдавать группам права доступа 28
 - как назначить букву диска 13
 - локальный доступ к содержимому 33
 - просмотр списка 29
 - сведения 29
 - создание 30
 - удаление 33

- Общие папки ISO
 - изменение 104
 - просмотр 104
 - создание 103
 - удаление 105
- общие сведения
 - DLNA 72
 - iTunes 74
- общий диск
 - создание псевдонима Mac для 13
- один пользователь
 - создание 20
- Основной локальный браузер 94
- основные настройки 80
 - доступ 81
 - доступ к облаку 83
 - Настройки сетевых служб 89
 - Настройки сети 88
 - настройки служб 87
 - настройки языка и часов 82
 - Основной локальный браузер 94
 - параметры сети 89
 - перенаправление портов 95
 - рабочая группа 93
 - резервное копирование с Mac 86
 - Сетевая рабочая группа (Windows) 93
 - Энергосбережение 85
- Особенности 3
- П**
- Панель «Встроенная программа» 40, 123
- Панель «Диагностика» 40, 122
- Панель «Пользователи» 42, 126
- Панель «Приложения» 43, 126
- Панель «Сетевая активность» 40, 123
- Панель «Устройства облака» 42, 125
- параметры облачного доступа 83
- параметры сети 89
- пароль
 - изменение 24
- пароль пользователя
 - изменение 24
- перезагрузка устройства 101
- Перенаправление портов 95
 - изменение 95
 - создание 95
 - удаление 95
- Перенос RAID-массивов 137
- Период ожидания веб-доступа 86
- повторная проверка и восстановление базы данных сервера DLNA 76
- Поддерживаемые режимы RAID 137
- поддерживаемые типы мультимедиа 73
 - iTunes 74
- поддержка клиентов 45
- подсоединение
 - My Cloud Mirror 10
 - USB-накопителя 48
- пользователи
 - изменение настроек 24
 - импортировать нескольких 23
 - как выделять квоты 25
 - как добавить нескольких 21
 - как добавить одного 20
 - как поместить в группу 25
 - как разрешить облачный доступ 14
 - правила выделения квот группам 25
 - просмотр 19
 - сведения 18
 - смена пароля 24
 - создание 21
 - удаление 26
- Пользователь
 - настройки 18
 - просмотр списка 19
- Порядок действий перед установкой 6
- Порядок обновления встроенной программы в безопасном режиме 137
- порядок обращения в службу технической поддержки WD iii
- правила выделения квот 25
- Предупреждение
 - изменение режима RAID 66
 - модификация устройства 92
 - переименование накопителя 80
 - переименование устройства 80
 - подключение
 - USB-накопителя 49, 91
 - удаление общей папки 33, 66
- Приборная панель
 - запуск 35
 - конечный пользователь 120
 - навигационные значки 38
 - Начальная страница 37

- приложения
 - изменение 63
 - просмотр 61
 - сведения 61
 - удаление 63
 - управление 61
 - установка вручную 62
- приложения для мобильных устройств
 - My Cloud 16
 - My Cloud Mirror 16
 - установка 17
- просмотр
 - внутреннее резервное копирование 56
 - группы 26
 - дистанционное резервное копирование 53
 - приложения 61
 - режима RAID 66
 - сведений об общей папке ISO 104
 - сведения о дисках 70
 - сведения о задании на резервное копирование через USB 50
 - сведения об уведомлении 44
 - списка общих папок 29
- Р**
 - работа системы 40, 123
 - работоспособность системы 39, 122
 - рабочие группы 89, 93
 - Расписание питания 86
 - регистрация
 - в Интернете iii
 - регистрация изделия iii
 - режим RAID 66
 - резервное копирование 51
 - ElephantDrive 58
 - USB 48
 - Облако Amazon S3 58
 - сведения 48
 - Резервное копирование через USB
 - изменение 50
 - просмотр сведений 50
 - создание 49
 - удаление 51
 - управление 48
 - Ремонт и поддержка продукции WD ii
 - Руководство для конечного пользователя 119
 - руководство по установке
 - Joomla 128
 - phpBB 132
 - Руководство по установке системы phpBB 132
- С**
 - сведения
 - DLNA 79
 - My Cloud 16
 - внутреннее резервное копирование 54
 - Медиаплееры WD 78
 - медиасерверы 72
 - общие папки 29
 - приложения 61
 - резервное копирование 48
 - состояние диска 70
 - сведения о гарантии
 - Австралия и Новая Зеландия 116
 - для всех регионов, кроме Австралии и Новой Зеландии 116
 - сведения об уведомлении 44
 - Сетевая рабочая группа (Windows) 93
 - Сетевые службы
 - IPv4 Режим сети 90
 - система
 - восстановление 100
 - системные оповещения
 - значки 44
 - как отклонить 45
 - системный отчет 46
 - как отправлять в службу поддержки 46
 - Служба NFS 92
 - Служба WebDAV 92
 - Служба технической поддержки WD
 - обращение iii
 - Службы AFP 91
 - Служебные программы
 - сведения 97
 - сменный диск
 - восстановление 113
 - Совместимость с браузерами 6
 - содержимое упаковки 5

- создание
 - внутреннее резервное копирование 54
 - группы 27
 - дистанционное резервное копирование 51
 - медиафайлов в папку 77
 - несколько пользователей 21
 - общей папки ISO 103
 - общие папки 30
 - одного пользователя 20
 - правила перенаправления портов 95
 - резервных копий через USB 49
- соответствие нормам
 - безопасность 114
 - Европа 115
 - нормативно-правовым 114
- Соответствие нормам ICES/NMB-003 114
- Соответствие нормам безопасности 114
- Соответствие нормам экологического законодательства (Китай) 115
- Состояние диска
 - сведения 70
- стандартные задачи 47
- Т**
 - Таможенный Союз 115
 - типы дисковых систем
 - сведения 65
 - Трансляция
 - мультимедиа в iTunes 79
 - фильмов, фотоснимков и музыки 72
 - трансляция мультимедиа в iTunes 79
- У**
 - Уведомление КС 115
 - удаление
 - внутреннее резервное копирование 56
 - дистанционное резервное копирование 54
 - общей папки ISO 105
 - правила перенаправления портов 95
 - приложение 63
 - Резервное копирование через USB 51
 - удаление группы 29
 - удаление пользователей 26
 - удаленный сервер 94
 - управление
 - пользователи 18
 - приложения 61
 - Резервное копирование через USB 48
 - уведомления 44
 - установка
 - приложения для мобильных устройств 17
 - Программа My Cloud для мобильных устройств 17
 - установка приложения вручную 62
 - устройство
 - перезагрузка 101
 - работоспособность 39, 122
 - состояние 39
 - Х**
 - хранение медиафайлов
 - сведения 74
 - Э**
 - Энергосбережение 85
 - параметр «Восстановление питания» 86
 - параметр «Глубокий сон» 85
 - параметр «График отключения» 86
 - параметр «Индикатор» 85
 - параметр «Период ожидания веб-доступа» 86

Информация, предоставленная компанией WD, считается точной и достоверной, однако компания WD не несет ответственности ни за её использование, ни за возможные нарушения патентов или других прав третьих сторон, обусловленные её использованием. Патенты и патентные права компании WD не подразумевают передачи каких бы то ни было лицензий косвенным или иным образом. Компания WD оставляет за собой право вносить изменения в технические характеристики в любое время и без уведомления.

Western Digital, WD, логотип WD, My Book, My Passport и WD TV — зарегистрированные в США и других странах товарные знаки компании Western Digital Technologies, Inc., WD My Cloud, My Cloud Mirror, WD Red, WD SmartWare, WD GreenPower, WD Photos, и WD TV Live — товарные знаки компании Western Digital Technologies, Inc. в США и других странах. В настоящем документе могут упоминаться другие товарные знаки, принадлежащие другим компаниям.

© Western Digital Technologies, Inc., 2015. Все права защищены.

Western Digital
3355 Michelson Drive, Suite 100
Irvine, California 92612 U.S.A.

4779-705145-K00 Сентябрь 2015 г.

Обратите внимание!



[Жесткие диски](#)



[Флешки](#)