



Посібник користувача
User manual



Моделі: 2E-32A07K
Model: 2E-43A07K
2E-50A07K

ЗМІСТ

| | |
|--|----|
| 1. Заходи безпеки..... | 3 |
| 2. Комплектація | 5 |
| 3. Елементи керування та роз'єми | 5 |
| 3.1 Вигляд спереду/збоку | 5 |
| 3.2 Вигляд ззаду..... | 6 |
| 3.3 Пульт дистанційного керування | 7 |
| 4. Системні підключення..... | 10 |
| 4.1 Підключення до джерела живлення..... | 10 |
| 4.2 Підключення до зовнішнього джерела AV-сигналу..... | 10 |
| 4.3 Підключення до зовнішнього джерела AV-сигналу (Y/Pb/Pr)..... | 11 |
| 4.4 Підключення до зовнішнього джерела AV-сигналу (HDMI)..... | 12 |
| 5. ЕКСПЛУАТАЦІЯ ТА НАЛАШТУВАННЯ | 13 |
| 5.1 Меню зображення..... | 14 |
| 5.2 Звукове меню | 16 |
| 5.3 Меню таймера..... | 18 |
| 5.4 Блокування системи..... | 19 |
| 5.5 Меню налаштувань..... | 20 |
| 5.6 Меню каналів..... | 21 |
| 5.7 Швидке меню..... | 26 |
| 6. Головний екран..... | 27 |
| 6.1 Програми..... | 27 |
| 6.2 Головний екран | 28 |
| 6.3 Медіа | 29 |
| 6.3.1 Фото..... | 29 |
| 6.3.2 Музика..... | 31 |
| 6.3.3 Відео..... | 32 |
| 6.3.4 Програми | 34 |
| 6.4 Налаштування | 34 |
| 6.4.1 Налаштування мережі..... | 34 |
| 6.4.2 Налаштування часу | 35 |
| 6.4.3 Загальні налаштування..... | 36 |
| 6.4.4 Про телевізор 2E..... | 38 |
| 7. Технічні характеристики..... | 39 |
| 8. Усунення несправностей..... | 41 |

1. Заходи безпеки

Щоб максимально спростити процес налаштування, ми хотіли б познайомити вас з особливостями та функціями цього телевізора.

Уважно прочитайте цю інструкцію з експлуатації та збережіть її для подальшого використання як довідкового матеріалу.

Увага!

НЕБЕЗПЕКА УРАЖЕННЯ ЕЛЕКТРИЧНИМ СТРУМОМ!

УВАГА! НЕ ЗНИМАЙТЕ КРИШКУ (АБО ЗАДНЮ ПАНЕЛЬ), ЩОБ УНИКНУТИ УРАЖЕННЯ ЕЛЕКТРИЧНИМ СТРУМОМ. ВСЕРЕДИНІ НЕМАЄ ДЕТАЛЕЙ, ЩО ОБСЛУГОВУЮТЬСЯ КОРИСТУВАЧЕМ. ДОРУЧІТЬ ОБСЛУГОВУВАННЯ КВАЛІФІКОВАНОМУ ПЕРСОНАЛУ.



Цей символ використовується для попередження користувача про наявність всередині корпусу пристрою «небезпечно високої напруги», яка може призвести до ураження електричним струмом.



Цей символ використовується для попередження користувача про наявність важливих інструкцій з експлуатації та технічного обслуговування (ремонту) у супровідній документації до пристрою.

УВАГА!

-ЩОБ УНИКНУТИ ЗАЙМАННЯ АБО УРАЖЕННЯ ЕЛЕКТРИЧНИМ СТРУМОМ, НЕ ДОПУСКАЙТЕ КОНТАКТУ ПРИСТРОЮ З ВОДОЮ АБО ВОЛОГОЮ.

УВАГА!

Ці інструкції з обслуговування призначені тільки для кваліфікованого персоналу. Щоб знизити ризик ураження електричним струмом, не виконуйте жодного обслуговування, крім вказаного в інструкції з експлуатації. Ремонт повинен виконуватися кваліфікованим обслуговуючим персоналом.

УВАГА!

Підставка призначена для використання тільки з цим телевізором. Використання з іншим обладнанням може призвести до травм внаслідок падіння обладнання.

ПОПЕРЕДЖЕННЯ

- Стежте, щоб на пристрій не потрапляли краплі або бризки рідини, а також не ставте на нього предмети, наповнені рідиною, наприклад, вази.
- Це пристрій класу В. При встановленні в житлових приміщеннях він може призвести до виникнення радіоперешкод, для усунення яких можуть знадобитися відповідні заходи.

Важливі заходи безпеки

Щоб знизити ризик займання, ураження електричним струмом або травмування, необхідно дотримуватися заходів безпеки під час встановлення, використання та обслуговування телевізора.

- Не використовуйте пристрій поряд із джерелами води.
- Не закривайте вентиляційні отвори.
- Встановлюйте відповідно до інструкцій виробника.
- Не встановлюйте поряд із джерелами тепла, як-от радіаторами, обігрівачами, печами або іншими пристроями (зокрема підсилувачами), що виділяють тепло.
- Не нехуйте заходами безпеки, пов'язаними з використанням поляризованої вилки або вилки із заземленням. Поляризована вилка має два контакти, один з яких ширший за інший. Вилка із заземлюючим контактом має два мережеві та один заземлюючий контакт. Широкий контакт або контакт заземлення призначений для забезпечення безпеки користувача. Якщо комплектна вилка не підходить до вашої розетки, проконсультуйтеся з електриком для її заміни.
- Розмістіть кабель живлення так, щоб на нього не можна було наступити або передавити його, особливо в місцях біля вилки, розетки та місця його виходу з пристрою.
- Використовуйте лише рекомендовані виробником аксесуари.
- Використовуйте лише шасі, стійки, штативи, кріплення або підставки, що входять у комплект або рекомендовані виробником. Будьте обережні, переміщуючи шасі з пристроєм, щоб уникнути травм у разі перекидання шасі.
- Відключайте пристрій від електромережі під час грози або при тривалих перервах у використанні.
- Для проведення обслуговування або ремонту звертайтеся до кваліфікованих фахівців. Ремонт потрібен у разі пошкодження пристрою, зокрема пошкодження кабелю або вилки живлення, у разі потраплення в пристрій рідини або сторонніх предметів, у разі впливу дощу або вологи, у разі падіння пристрою, а також у всіх інших випадках, коли пристрій не працює належним чином.
- Очищайте пристрій лише сухою тканиною без ворсу.



2. Комплектація



Батареїкки ААА х2

Інструкція
з експлуатації

Пульт дистанційного
керування

3. Елементи керування та роз'єми

3.1 Вигляд спереду/збоку

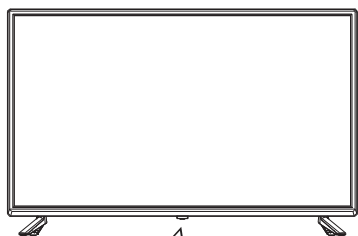

IR POWER ON/OFF LED

1. **SOURCE:** відображення списку джерел вхідного сигналу
2. **MENU:** відображення головного екранного меню
3. **CH-:** перемикання каналів вгору за списком
4. **CH+:** перемикання каналів вниз за списком
5. **VOL-:** зменшення рівня гучності
6. **VOL+:** збільшення рівня гучності
7. **POWER:** увімкнення або вимкнення телевізора

Коли телевізор увімкнутий, світиться ЗЕЛЕНИЙ ІНДИКАТОР.

Коли телевізор вимкнутий (перебуває в режимі очікування), світиться ЧЕРВОНИЙ ІНДИКАТОР.

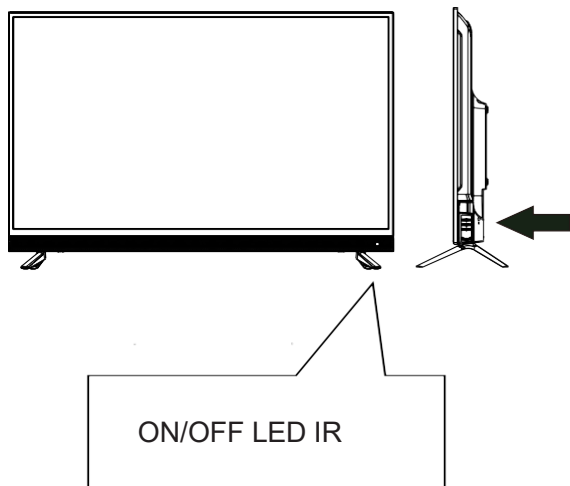

3.2 Вигляд ззаду

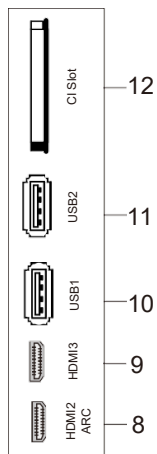
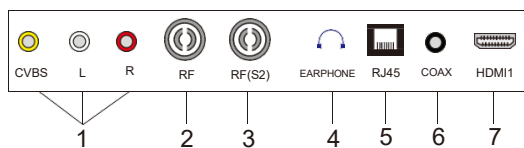
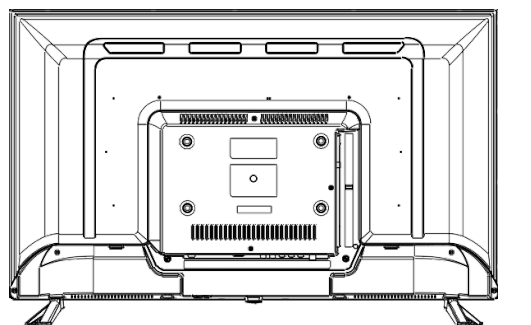

1. Вхідний роз'єм HDMI

Роз'єм для передавання сигналу HDMI.

2. Вхідний роз'єм VGA

Роз'єм для підключення до вихідного роз'єму VGA на ПК.

3. Аудіовхід для ПК

Роз'єм для підключення до аудіовиходу на ПК.

4. Вхідний роз'єм Y/PB/PB

Роз'єм для передавання сигналів Y/PB/PR.

5. Вхідні роз'єми AV

Роз'єми для передавання сигналу AV.

8. Вхідний роз'єм для антени

Роз'єм для підключення до зовнішньої антени для прийому програми ATV/DTV у режимі ATV/DTV.

9. Роз'єм для навушників

Роз'єм для підключення навушників.

10. USB-хост

Для підключення USB-пристроїв.

11. Коаксіальний вихід

3.3 Пульт дистанційного керування



1. Кнопка «POWER»

Натисніть, щоб увімкнути або вимкнути телевізор.

2. Кнопка «MUTE»

Натисніть, щоб вимкнути звук.

3. Кнопки 0~9

Натисніть, щоб вибрати канал або ввести код.

4. Кнопка

Натисніть, щоб вибрати канал або ввести код.

5. Кнопка «-/--»

Натисніть, щоб ввести номер каналу.

6. Кнопка «SUBTITLE»

Натисніть, щоб увімкнути або вимкнути субтитри.

7. Кнопка «P-MODE»

Натисніть, щоб вибрати режим зображення: «Користувачський», «Стандартний», «Динамічний» або «М'який».

8. Кнопка «S-MODE»

Натисніть, щоб вибрати аудіорежим: «Користувачський», «Стандартний», «Кіно» або «Музика».

9. Кнопка «MENU»

Натисніть, щоб увійти або вийти з головного меню.

10. Кнопка «EXIT»

Натисніть, щоб вийти з екранного меню.

11. Кнопка «VOL +/-»

Натисніть, щоб збільшити або зменшити гучність.

12. Кнопка «SLEEP»

Натисніть, щоб встановити таймер сну.

13. Кнопка «AUDIO»

Натисніть цю кнопку, щоб перемикає треки.

14. Кнопка «SUBPAGE»

Натисніть, щоб увімкнути або вимкнути режим відображення підсторінки телетексту.

15. Кнопка «CH +/-»

Натисніть цю кнопку в режимі ATV або DTV, щоб вибрати аналоговий або цифровий канал.

16. Кнопка «HOLD»

Зупинка поточної сторінки телетексту (режим телетексту).

17. Кнопка «MIX»

Змішування зображення й тексту на прозорому фоні (режим телетексту).

18. Кнопка «REVEAL»

Відображення прихованої інформації телетексту.



19. Кнопка «CANCEL»

Натисніть, щоб скасувати дію.

20. Кнопка «TITLE»

Заморожування зображення аналогового тексту на екрані.

Виведення заголовка DVD в режимі DVD.

21. Кнопка «MEDIA»

Натисніть, щоб увійти до меню мультимедіа.

22. Кнопка «TT/CC»

Запросити індексну сторінку (режим телетексту).

23. Кнопка «LIST»

Натисніть, щоб відкрити список каналів.

24. Кнопка «EPG»

Натисніть, щоб відкрити EPG (ТВ-гід).

25. Кнопка «SIZE»

Натисніть цю кнопку, щоб змінити розмір телетексту: «Широкий 4:3», «Авто», «Панорама».

26. Кнопка «EJECT»

Натисніть, щоб вибрати режим TV/RADIO.

27. ◀

Попередній пошук.

28. ▶||

Відтворення/пауза.

29. ■

Зупинити відтворення/вихід у верхнє меню

30. ▶

Наступний пошук.

31. ◀◀

Перемотування назад.

32. REC

Натисніть, щоб розпочати запис у режимі цифрового мовлення.

33. USB

Натисніть, щоб перемкнутися на USB-носій.

34. ▶▶

Перемотування вперед.

35. ●

Кнопка запису.

Встановлення та заміна батарейок

Покладіть пульт дистанційного керування на рівну поверхню та вставте в нього батарейки, що входять у комплект.

1. Натисніть на задню кришку, щоб відкрити відсік для батарейок.



2. Вставте дві батарейки (AAA, 1,5 В), дотримуючись правильної полярності.



3. Натисніть на задню кришку, щоб закрити відсік для батарейок.



Використання пульта ДК

Під час використання спрямовуйте пульт ДК прямо на датчик інфрачервоних променів на передній панелі телевізора. Діапазон роботи пульта ДК становить близько 7 м під кутом 60 градусів.



Не спрямовуйте яскраве світло на датчик пульта ДК.
Не розміщуйте предмети між пультом ДК та датчиком інфрачервоних променів на передній панелі телевізора.
Не використовуйте цей пульт ДК одночасно з пультами дистанційного керування будь-яких інших пристроїв.



При нормальному використанні заряду батарейок вистачить на шість місяців. Вийміть із пульта батарейки, якщо він не використовувався протягом тривалого часу.

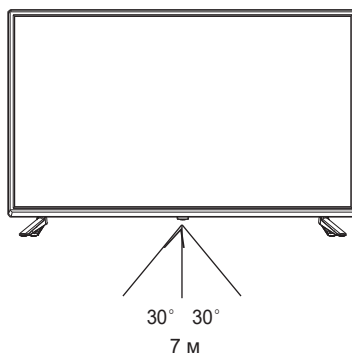

Робоча відстань від пульта ДК до телевізора може змінюватися залежно від ступеня освітленості приміщення.

4. Системні підключення

Підключення до джерела живлення повинно здійснюватися в останню чергу. Дотримуйтеся кольорового маркування кабелів, що підключаються.

4.1 Підключення до джерела живлення

1. Підключіть кабель живлення, як показано на малюнку.
2. Натисніть кнопку «**POWER**» на телевізорі, щоб увімкнути його. Індикатор живлення на передній панелі світитиметься зеленим.

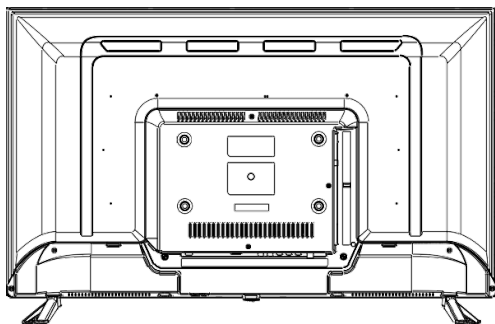

To Wall AC Outlet

4.2 Підключення до зовнішнього джерела AV-сигналу

Використовуйте аудіо- та відеокабелі, щоб підключити зовнішнє джерело AV-сигналу до відповідних роз'ємів на задній панелі пристрою. Використовуйте кабель S-Video, щоб підключити зовнішнє джерело AV-сигналу до відповідних роз'ємів на задній панелі пристрою. Дотримуйтеся кольорового маркування кабелів, що підключаються.

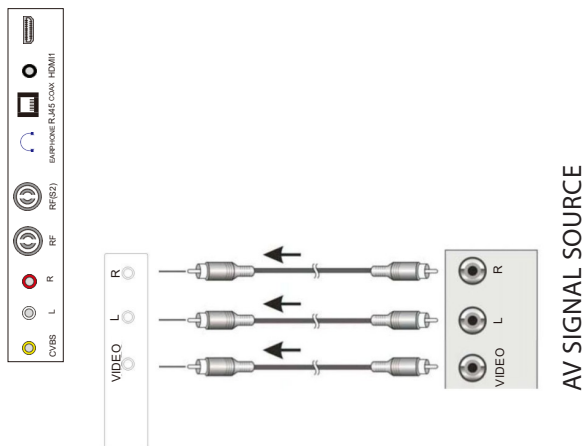

Після підключення пристрою підключіть його до джерела живлення. Натисніть кнопку «**SOURCE**», а потім скористайтеся кнопками зі стрілками, щоб вибрати режим AV, і натисніть кнопку «**ENTER**» для підтвердження.

Правий і лівий аудіороз'єми можна використовувати в обох композитних режимах.

4.3 Підключення до зовнішнього джерела AV-сигналу (Y/PB/PR)

Використовуйте аудіо- та відеокабелі, щоб підключити зовнішнє джерело AV-сигналу до відповідних роз'ємів Y/PB/PR на задній панелі пристрою.

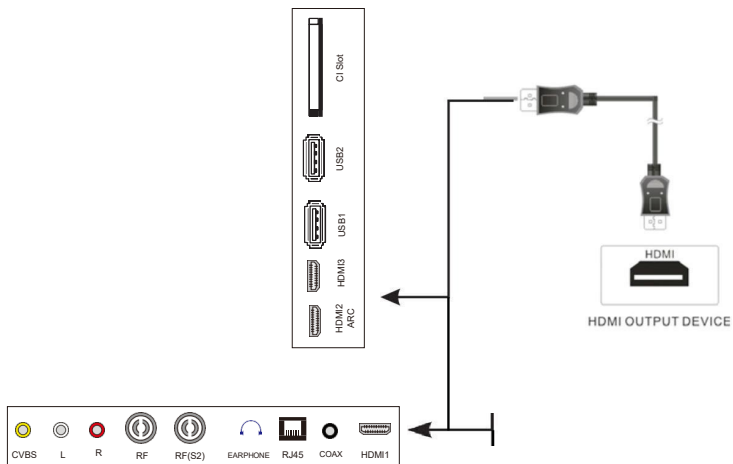

Після підключення пристрою підключіть його до джерела живлення. Натисніть кнопку «**SOURCE**», а потім скористайтеся кнопками зі стрілками, щоб вибрати режим YPbPr, і натисніть кнопку «**ENTER**» для підтвердження.

4.4 Підключення до зовнішнього джерела AV-сигналу (HDMI)

Підключіть джерело HDMI-сигналу до HDMI-роз'єму на задній панелі пристрою, як показано на малюнку нижче.

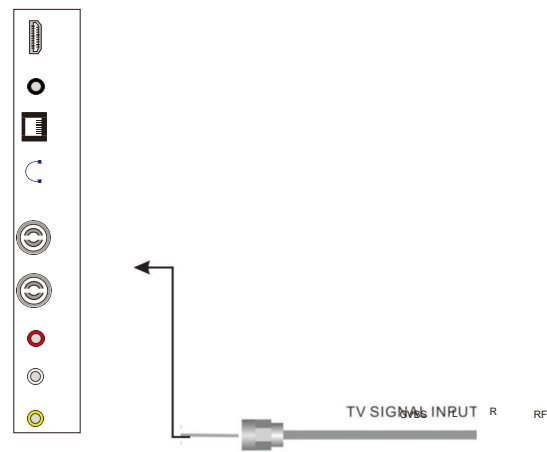

Після підключення пристрою підключіть його до джерела живлення. Натисніть кнопку «**SOURCE**», а потім скористайтесь кнопками зі стрілками, щоб вибрати режим YPbPr, і натисніть кнопку «**ENTER**» для підтвердження.



HDMI-з'єднання поєднує в собі аудіо- та відеосигнали й перевершує за якістю передавання компонентне та композитне.

5. ЕКСПЛУАТАЦІЯ ТА НАЛАШТУВАННЯ

ВИБІР ДЖЕРЕЛА ВХІДНОГО СИГНАЛУ

Натисніть кнопку «**SOURCE**», щоб відобразити список джерел вхідного сигналу; натисніть кнопку «▲/▼» щоб вибрати джерело вхідного сигналу; натисніть кнопку «**ENTER**», щоб ввести джерело вхідного сигналу.

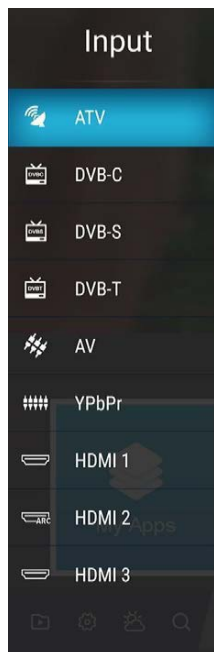

- Натисніть кнопку «**MENU**», щоб відобразити ГОЛОВНЕ ЕКРАННЕ МЕНЮ.
- Натисніть кнопку «▲/▼» щоб вибрати меню.
- Натисніть кнопку «**ENTER**» щоб увійти в підменю, і кнопку «**EXIT**», щоб повернутися в попереднє меню.
- Натисніть кнопку «▲/▼» щоб вибрати параметр, а потім натисніть кнопку «**ENTER**» або кнопку «▶» щоб увійти в підменю; натисніть кнопку «◀/▶», щоб відрегулювати значення, або кнопку «◀/▶», щоб вибрати його в підменю.
- Натисніть кнопку «**MENU**», щоб зберегти зміни та повернутися в попереднє меню, і кнопку «**EXIT**», щоб закрити всі меню.

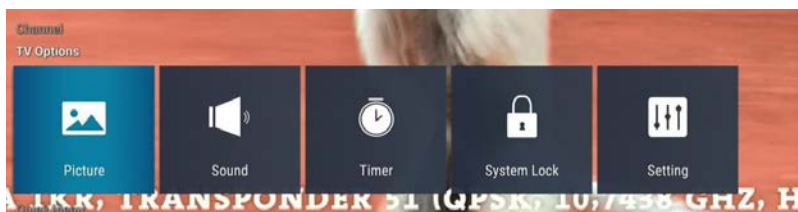

Натисніть кнопку «**INFO**» на пульті ДК, щоб відобразити інформацію про канал:

1. Номер поточного каналу.
2. Режим NICAM поточного каналу.
3. Звукову систему поточного каналу можна змінити в **меню ручного аналогового пошуку**.



5.1 Меню зображення

Натисніть кнопку «**MENU**», щоб відобразити головне меню.

Натисніть кнопку «**▲/▼**», щоб вибрати меню зображення в головному меню, а потім натисніть кнопку «**ENTER**», щоб увійти.

1. Натисніть кнопку «**▲/▼**», щоб вибрати параметр, який ви хочете налаштувати, у меню зображення, а потім натисніть кнопку «**ENTER**» або кнопку «**▶**» щоб увійти.
2. Натисніть кнопку «**◀/▶**» для налаштування або кнопку «**▲/▼**» для вибору. Потім натисніть кнопку «**ENTER**», щоб вибрати підменю.
3. Після завершення налаштування натисніть кнопку «**MENU**», щоб зберегти зміни та повернутися в попереднє меню, і кнопку «**EXIT**», щоб закрити всі меню.

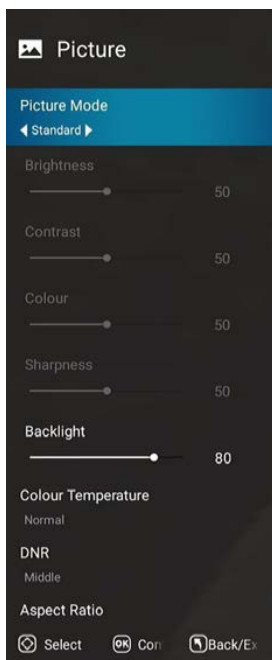

5.1. Picture Mode (Режим зображення)

Натисніть кнопку «▲/▼», щоб вибрати пункт «**Picture Mode**», потім натисніть кнопку «**ENTER**» для входу та кнопку «◀/▶» для вибору. (Доступні режими зображення: User (Користувацький), Standard (Стандартний), Dynamic (Динамічний), Mild (М'який)).

Ви можете налаштувати рівень яскравості, контрастності, різкості або кольору тільки в режимі користувача.

ПОРАДА: натискайте кнопку «◀/▶» на пульті ДК, щоб безпосередньо змінити режим зображення.

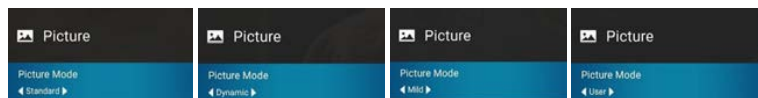

5.1.2 Balance (Баланс)

Натисніть кнопку «▲/▼», щоб вибрати пункт «**Balance**», потім натисніть кнопку «◀/▶» для налаштування. Натисніть кнопку «**MENU**», щоб повернутися в попереднє меню.

5.1.3 Color Temperature (Температура кольору)

Натисніть кнопку «▲/▼», щоб вибрати пункт «**Color Temperature**», потім натисніть кнопку «**ENTER**», щоб увійти, і кнопку «◀/▶» щоб вибрати налаштування (Standard (Стандартний), Cool (Холодний), Warm (Теплий)).

5.1.4 Transparent (Прозрачний)

Натисніть кнопку «▲/▼», щоб вибрати пункт «Transparent», потім натисніть кнопку «ENTER» для входу та кнопку «◀/▶» для налаштування. Натисніть кнопку «MENU», щоб повернутися в попереднє меню.

5.1.5 DNR (Цифрове шумозаглушення)

Натисніть кнопку «▲/▼», щоб вибрати пункт «DNR», потім натисніть кнопку «ENTER», щоб увійти, і кнопку «◀/▶» щоб вибрати налаштування (Off (Вимк.), Low (Низьке), Middle (Середнє), High (Високе)).

5.1.6 Aspect Ratio (Співвідношення сторін)

Нажміть кнопку «▲/▼», щоб вибрати пункт «Aspect Ratio», потім натисніть кнопку «ENTER» для входу та кнопку «◀/▶» для налаштування. Натисніть кнопку «MENU», щоб повернутися в попереднє меню.

5.2 Звукове меню

Натисніть кнопку «MENU» щоб відобразити головне меню.

Натисніть кнопку «▲/▼», щоб вибрати меню звуку в головному меню, а потім натисніть кнопку «ENTER» або кнопку «▶» щоб увійти.

1. Натисніть кнопку «▲/▼», щоб вибрати параметр, який ви хочете налаштувати, у меню звуку, а потім натисніть кнопку «ENTER», щоб увійти.
2. Натисніть кнопку «◀/▶» для налаштування або кнопку «▲/▼» для вибору. Потім натисніть кнопку «ENTER», щоб вибрати підменю.
3. Після завершення налаштування натисніть кнопку «MENU», щоб зберегти зміни та повернутися в попереднє меню, і кнопку «EXIT», щоб закрити всі меню.

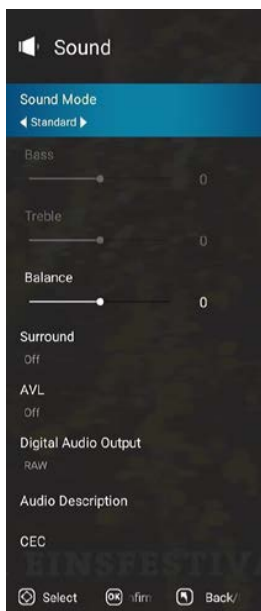

5.2.1 Sound mode (Режим звуку)

Натисніть кнопку «▲/▼», щоб вибрати пункт «Sound Mode», потім натисніть кнопку «ENTER» для входу та кнопку «◀/▶» для вибору. (Доступні режими звуку: User (Користувацький), Standard (Стандартний), Music (Музика), Cinema (Кіно)).

Ви можете налаштувати значення низьких і високих частот, балансу та еквайзера тільки в режимі користувача.

ПОРАДА: натискайте кнопку «S-MODE» на пульті ДК, щоб безпосередньо змінити режим звуку.

5.2.2 Balance (Баланс)

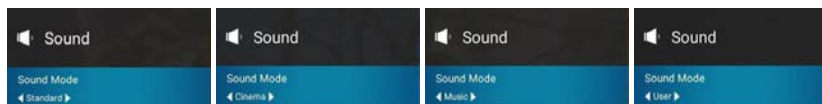

Натисніть кнопку «▲/▼», щоб вибрати пункт «Balance», потім натисніть кнопку «ENTER» для входу і кнопку «◀/▶» для налаштування. Натисніть кнопку «MENU», щоб повернутися в попереднє меню.

5.2.3 Surround (Об'ємний звук)

Натисніть кнопку «▲/▼», щоб вибрати пункт «Surround», потім натисніть кнопку «ENTER» для входу і кнопку «◀/▶» для налаштування. Натисніть кнопку «MENU», щоб повернутися в попереднє меню.

5.2.4 AVL (Автоматичне регулювання гучності)

Натисніть кнопку «▲/▼», щоб вибрати пункт «AVL», потім натисніть кнопку «ENTER» для входу та кнопку «◀/▶» для налаштування. Натисніть кнопку «MENU», щоб повернутися в попереднє меню.

5.2.5 Digital Audio output (Цифровий аудіовихід)

Натисніть кнопку «▲/▼», щоб вибрати вихід SPDIF, потім натисніть кнопку «ENTER», щоб увійти, і кнопку «◀/▶» для вибору настройки. (Доступні SPDIF-режими: RAW, PCM, OFF (Выкл.))

Потім натисніть кнопку «ENTER» або кнопку «▶» для входу та кнопку «◀/▶» для налаштування. Натисніть кнопку «MENU», щоб повернутися в попереднє меню.

5.2.6 Audio Description (Тифлопереклад)

Натисніть кнопку «▲/▼», щоб вибрати пункт «Audio Description», потім натисніть кнопку «ENTER», щоб увійти. Натисніть кнопку «◀/▶», щоб налаштувати рівень міксування.

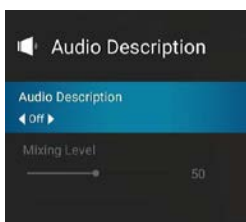

5.2.6 CEC (Керування побутовою електронікою)

5.2.6.1 HDMI CEC Setup (Налаштування HDMI CEC)

5.2.6.2 Device Auto Power Off (Автоматичне вимкнення пристрою)

5.2.6.3 TV Auto Power On (Автоматичне ввімкнення пристрою)

5.2.6.4 CEC device List (Список пристроїв CEC)

5.2.6.5 Amplifier Support ARC (Підтримка підсилювача ARC)

5.2.6.6 Speaker Preference (Вибір динаміка)

Натисніть кнопку «▲/▼», щоб вибрати пункт «**CEC**», потім натисніть кнопку «**ENTER**» для входу та кнопку «◀/▶» для налаштування. Натисніть кнопку «**MENU**», щоб повернутися в попереднє меню.

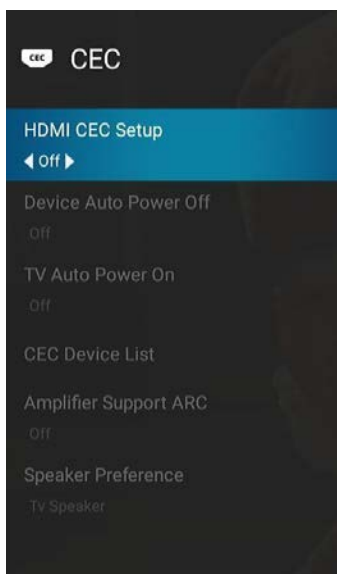

5.3 Меню таймера

5.3.1 Таймер екранного меню

5.3.2 Таймер сну

5.3.3 Автоматичне вимкнення живлення

Натисніть кнопку «▲/▼», щоб вибрати пункт «**Timer**», потім натисніть кнопку «**ENTER**» для входу та кнопку «◀/▶» для налаштування. Натисніть кнопку «**MENU**», щоб повернутися в попереднє меню.



5.4 Блокування системи

5.4.1 Блокування системи

5.4.2 Блокування джерела

5.4.3 Блокування каналу

5.4.4 Програмні обмеження

5.4.5 Зміна PIN-коду

Натисніть кнопку «▲/▼», щоб вибрати пункт «**System Lock**», потім натисніть кнопку «**ENTER**» для входу та кнопку «◀/▶» для налаштування. Натисніть кнопку «**MENU**», щоб повернутися в попереднє меню.

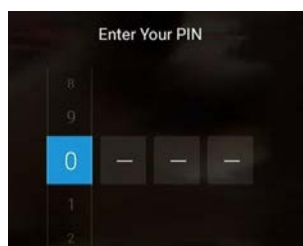

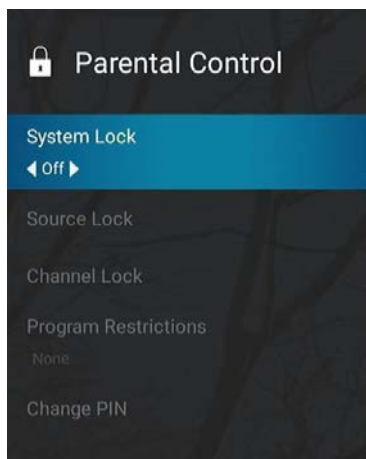

5.5 Меню налаштувань

Натисніть кнопку **«MENU»** щоб відобразити головне меню.

Натисніть кнопку **«▲/▼»**, щоб вибрати **меню налаштувань** у головному меню, а потім натисніть кнопку **«ENTER»**, щоб увійти.

1. Натисніть кнопку **«▲/▼»**, щоб вибрати параметр, який ви хочете налаштувати, у меню налаштувань, а потім натисніть кнопку **«ENTER»**, щоб увійти.
2. Натисніть кнопку **«◀/▶»** для налаштування та кнопку **«ENTER»** для вибору підменю.
3. Після завершення налаштування натисніть кнопку **«MENU»**, щоб зберегти зміни та повернутися в попереднє меню, і кнопку **«EXIT»**, щоб закрити всі меню.

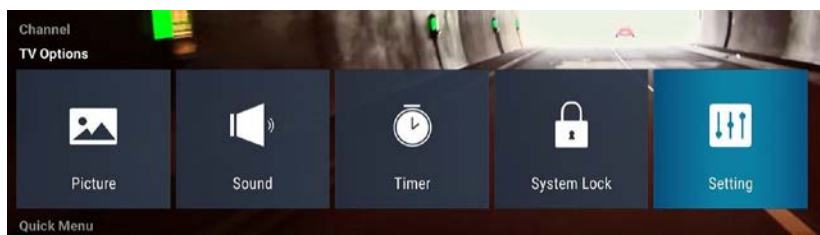

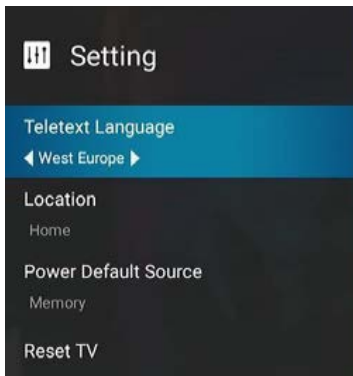

5.5.1 Teletext Language (Мова телетексту)

Натисніть кнопку «▲/▼», щоб вибрати пункт «**Teletext Language**», а потім натисніть кнопку «◀/▶», щоб вибрати мову телетексту.

5.5.2 Location (Місце розташування)

Натисніть кнопку «▲/▼», щоб вибрати пункт «**Location**», а потім натисніть кнопку «◀/▶», щоб вибрати місце розташування.

5.5.3 Power Default Source (Джерело живлення за замовчуванням)

Натисніть кнопку «▲/▼», щоб вибрати пункт «**Power Default Source**», а потім натисніть кнопку «◀/▶», щоб вибрати джерело живлення.

5.5.4 Reset TV (Скидання налаштувань телевізора)

Натисніть кнопку «▲/▼», щоб вибрати пункт «**Reset TV**», а потім натисніть кнопку «**ENTER**», щоб увійти.

5.6 Меню каналів

Натисніть кнопку «**MENU**» щоб відобразити головне меню.

Натисніть кнопку «▲/▼», щоб вибрати **меню каналів** у головному меню, а потім натисніть кнопку «**ENTER**», щоб увійти.

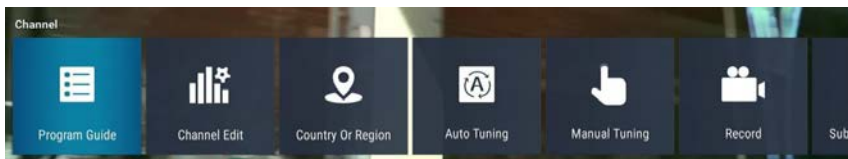

1. Натисніть кнопку «▲/▼», щоб вибрати параметр, який ви хочете налаштувати, у меню каналів, а потім натисніть кнопку «**ENTER**» або кнопку «▶» щоб увійти.
2. Натисніть кнопку «◀/▶» для налаштування та кнопку «▲/▼» для вибору.
3. Після завершення налаштування натисніть кнопку «**MENU**», щоб зберегти зміни та повернутися в попереднє меню, і кнопку «**EXIT**», щоб закрити всі меню.

5.6.1 Program Guide (Телегід)

1. Ви можете ознайомитися з інформацією про канал, натиснувши кнопку «**Program Guide**» на пульті ДК.

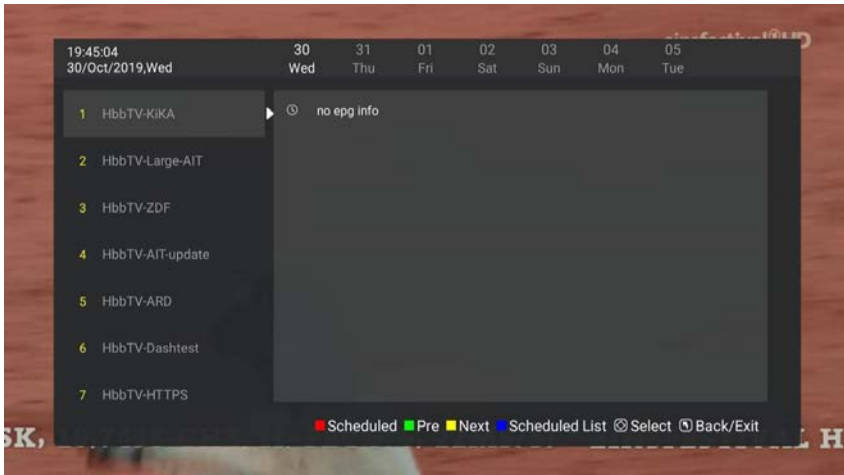

5.6.2 Channel Edit (Редагування каналу)

Натисніть кнопку «**◀/▶**», щоб вибрати пункт «**Channel Edit**», а потім натисніть кнопку «**ENTER**», щоб відтворити вибраний канал.



5.6.3 Country or Region (Країна та регіон)

Натисніть кнопку «**◀/▶**», щоб вибрати пункт «**Country or Region**», а потім натисніть кнопку «**ENTER**», щоб вибрати країну або регіон.

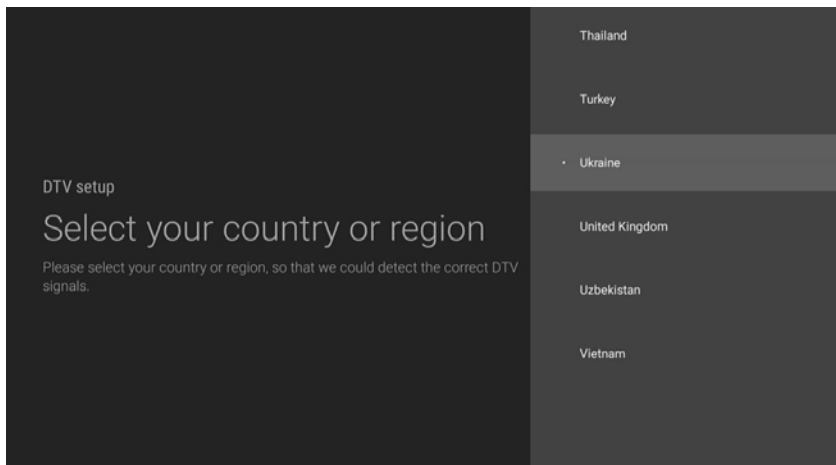

5.6.4 Auto Tuning (Автоналаштування)

Натисніть кнопку «**◀/▶**», щоб вибрати пункт «**Auto Tuning**», а потім натисніть кнопку «**ENTER**», щоб увійти. Натисніть «**OK**», щоб почати пошук.

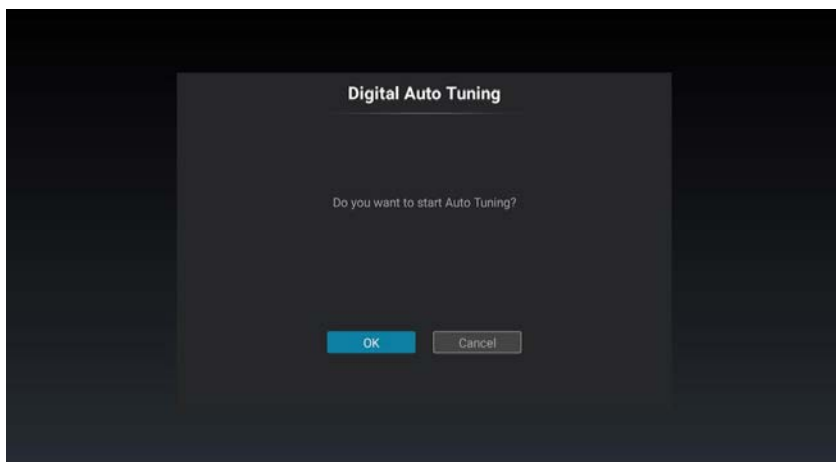

5.6.5 Manual Tuning (Ручне налаштування)

Натисніть кнопку «**◀/▶**», щоб вибрати пункт «**Manual Tuning**», а потім натисніть кнопку «**ENTER**», щоб увійти. Натисніть «**Start Scan**», щоб почати пошук.

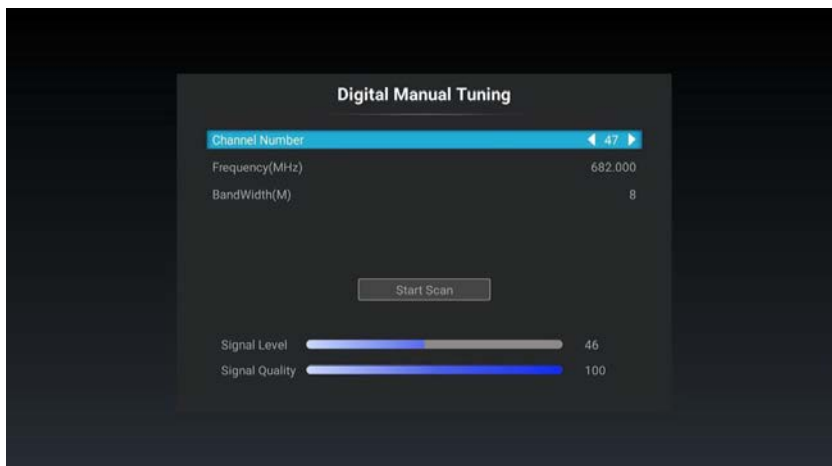

5.6.6 Record menu (Меню запису)

Натисніть кнопку «**◀/▶**», щоб вибрати пункт «**Record menu**», а потім натисніть кнопку «**ENTER**», щоб увійти в підменю.



5.6.6 Subtitle Language (Мова субтитрів)

Натисніть кнопку «**↔**», щоб вибрати пункт «**Subtitle Language**», а потім натисніть кнопку «**ENTER**», щоб вибрати мову субтитрів.

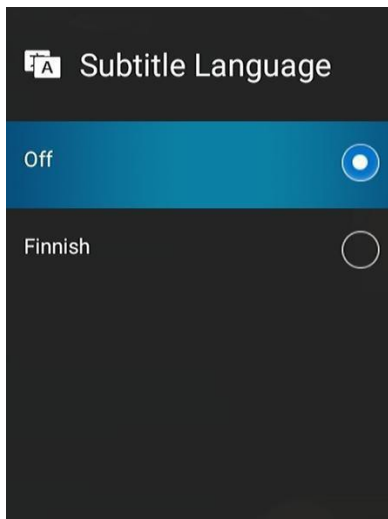

5.6.7 Multi Audio (Мульти аудіо)

Натисніть кнопку «**↔**», щоб вибрати пункт «**Multi Audio**», а потім натисніть кнопку «**ENTER**», щоб увійти.

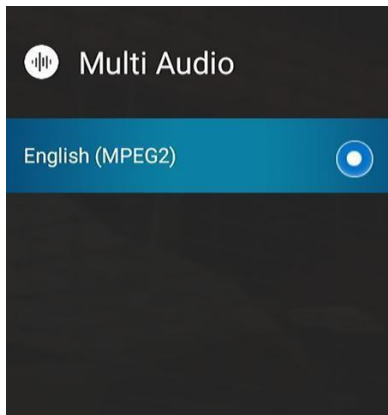

5.6.8 DTV Setting (Настройка цифрового телебачення)

Натисніть кнопку «▲/▼», щоб вибрати пункт «**DTV Setting**», а потім натисніть кнопку «**ENTER**», щоб увійти.

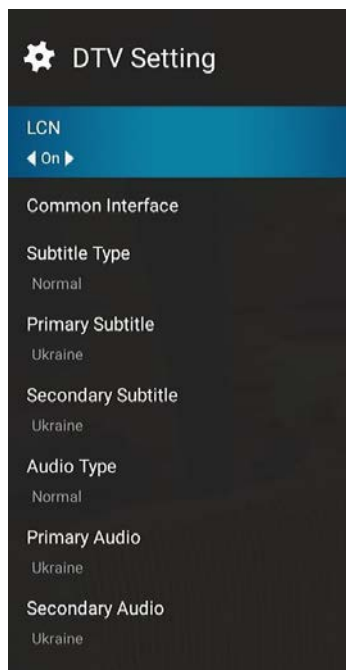

5.7 Швидке меню

1. Натисніть кнопку «▲/▼», щоб вибрати параметр, який ви хочете налаштувати, у швидкому меню, а потім натисніть кнопку «**ENTER**» або кнопку «▶» щоб увійти.
2. Натисніть кнопку «◀/▶» для налаштування та кнопку «▲/▼» для вибору.
3. Після завершення налаштування натисніть кнопку «**MENU**», щоб зберегти зміни та повернутися в попереднє меню, і кнопку «**EXIT**», щоб закрити всі меню.

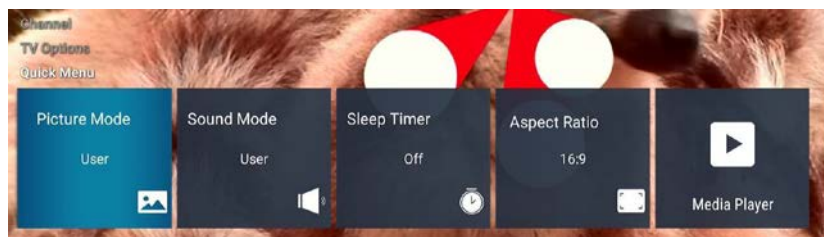

6. Головний екран

6.1 Програми

Натисніть кнопку «▲/▼», щоб вибрати «Apps» у меню джерел, а потім натисніть кнопку «ENTER» або кнопку «▶», щоб увійти.

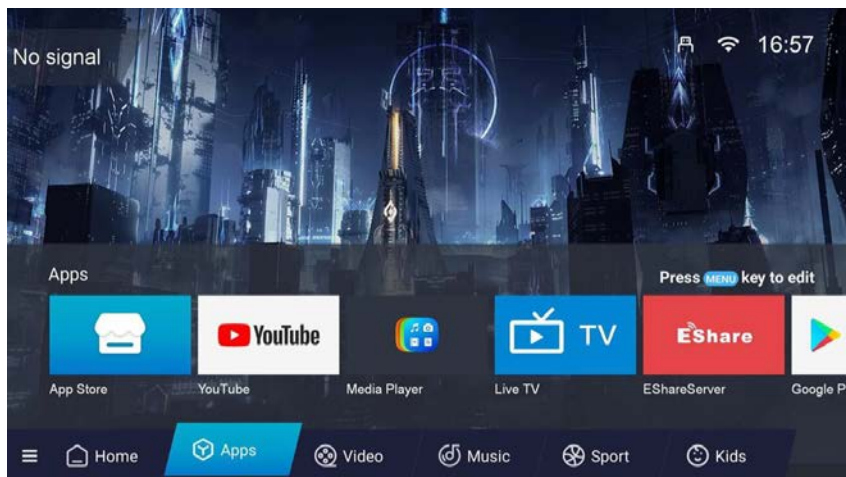

Виберіть «App Store», щоб завантажити програми.

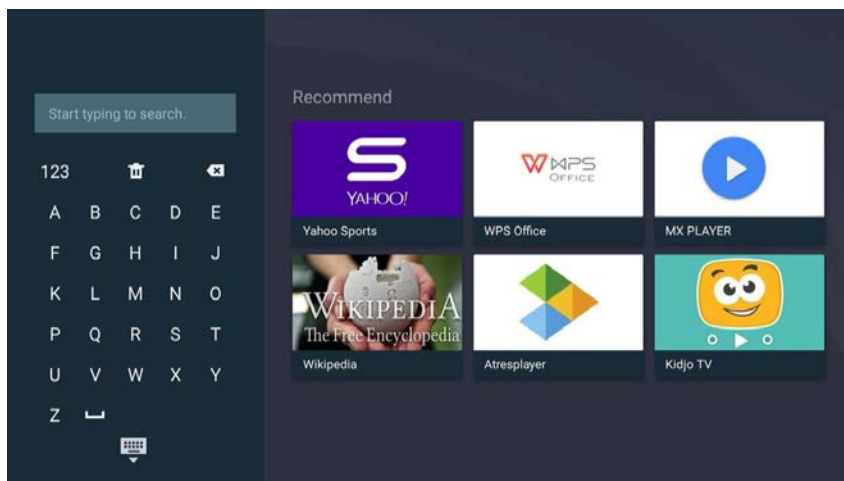

Виберіть **«Браузер»**, щоб почати пошук в Інтернеті.

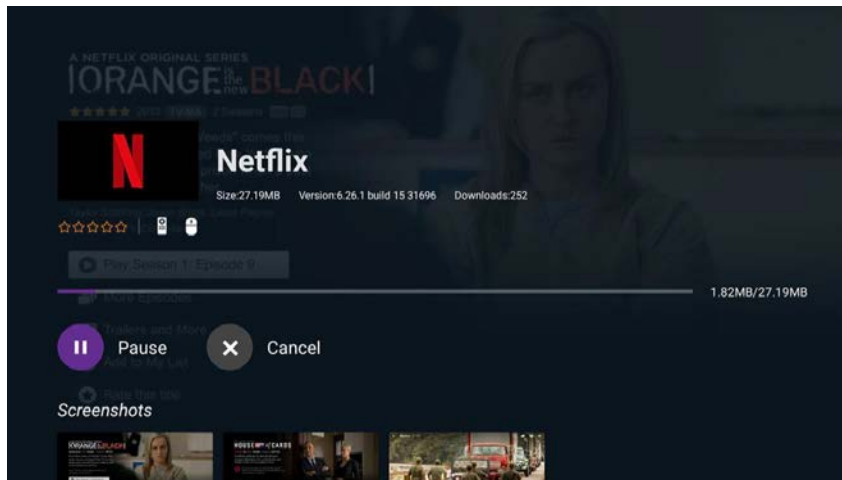

6.2 Головний екран

Натисніть кнопку **«▲/▼»**, щоб вибрати **«TV»** у **меню «My Apps»** (Мої програми), а потім натисніть кнопку **«ENTER»** або кнопку **«▶»**, щоб увійти.

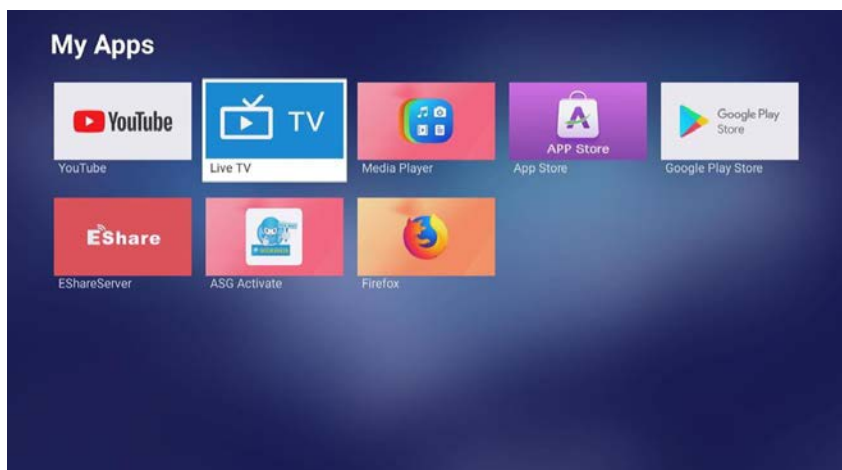

6.3 Медіа

Примітка: перед початком роботи в меню медіа підключіть USB-пристрій або карту пам'яті, а потім натисніть кнопку «**SOURCE**».

Натисніть кнопку «▲/▼», щоб вибрати «**Media Player**» в меню «**My Apps**» (Мої програми), а потім натисніть кнопку «**ENTER**», щоб увійти. Ви також можете відкрити медіаплеєр, натиснувши кнопку «**MEDIA**» на пульті ДК.

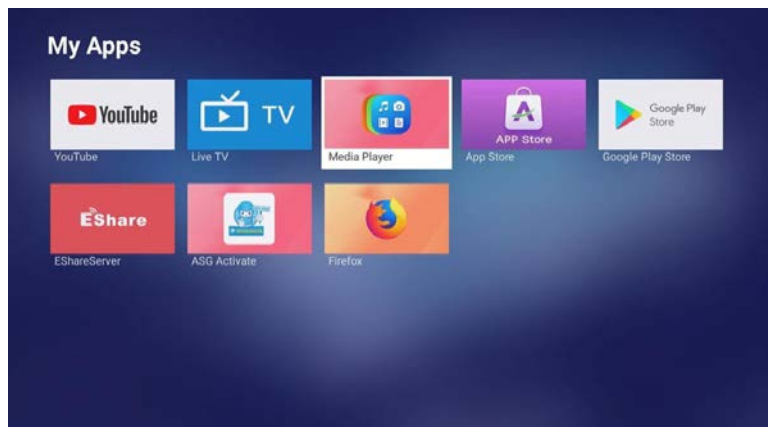

6.3.1 Фото

Натисніть кнопку «▲/▼», щоб вибрати пункт «**Photos**» у головному меню, а потім натисніть кнопку «**ENTER**», щоб увійти. Натисніть кнопку «**EXIT**», щоб повернутися в попереднє меню.

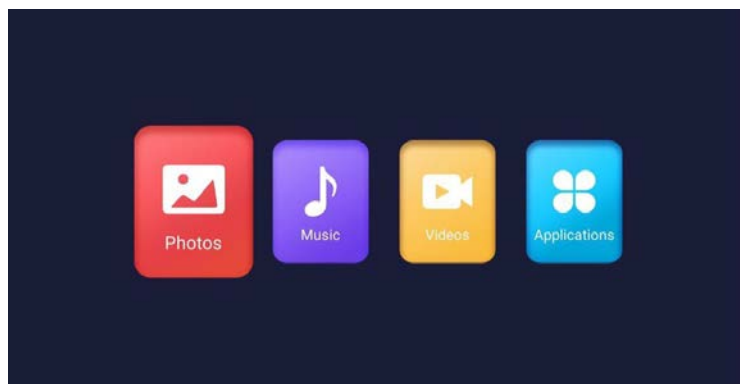

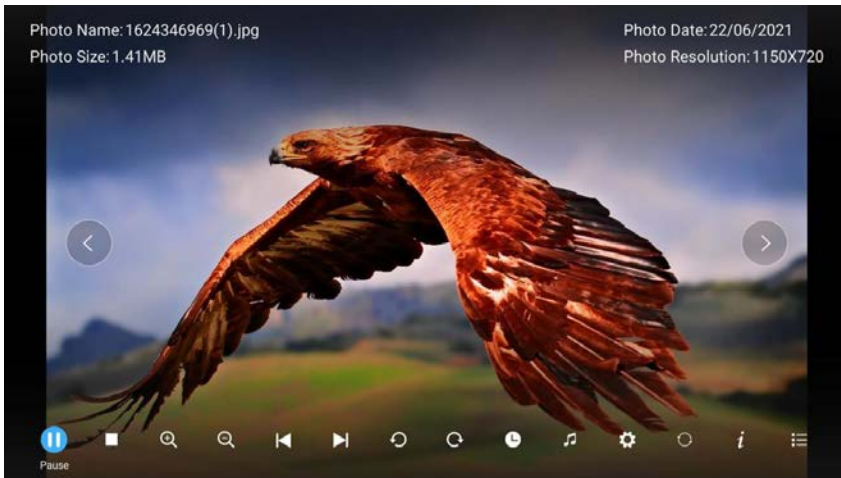
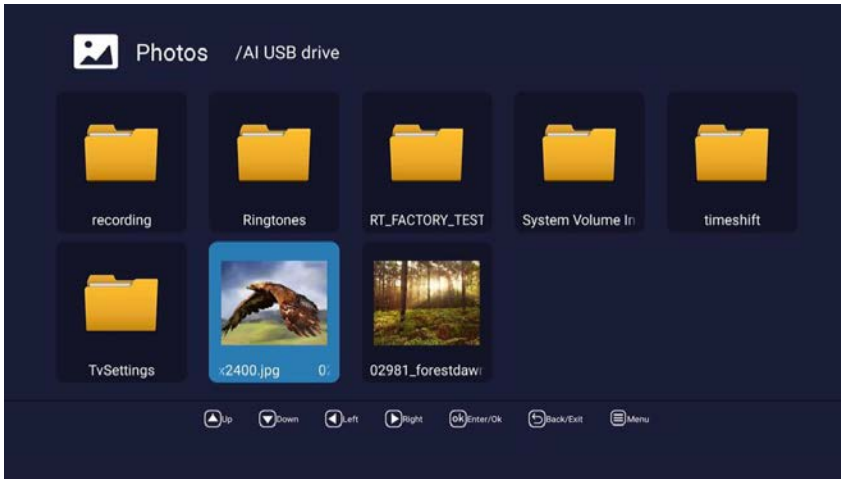

Щоб переглянути інформацію про поточну фотографію, натисніть кнопку «**INFO**», а потім натисніть кнопку «▶|», щоб відтворити або поставити на паузу, ви можете бачити стан відтворення праворуч. Потім натисніть кнопку «▲/▼», щоб повернути зображення.

6.3.2 Музыка

Натисніть кнопку «**◀/▶**», щоб вибрати пункт «**Music**» у головному меню, а потім натисніть кнопку «**ENTER**», щоб увійти. Натисніть кнопку «**EXIT**», щоб повернутися в попереднє меню.

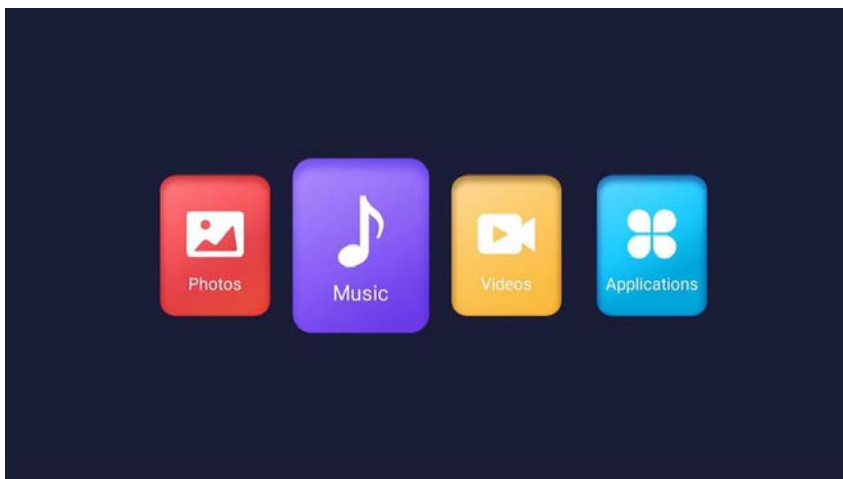

Натисніть кнопку «**▲/▼**» або «**◀/▶**», щоб вибрати папку, яку ви хочете переглянути. Натисніть кнопку «**ENTER**», щоб вибрати підпапку.



Щоб переглянути інформацію про поточну композицію, натисніть кнопку «**INFO**», а потім натисніть кнопку «▶||», щоб відтворити або поставити на паузу, ви можете бачити стан відтворення праворуч.

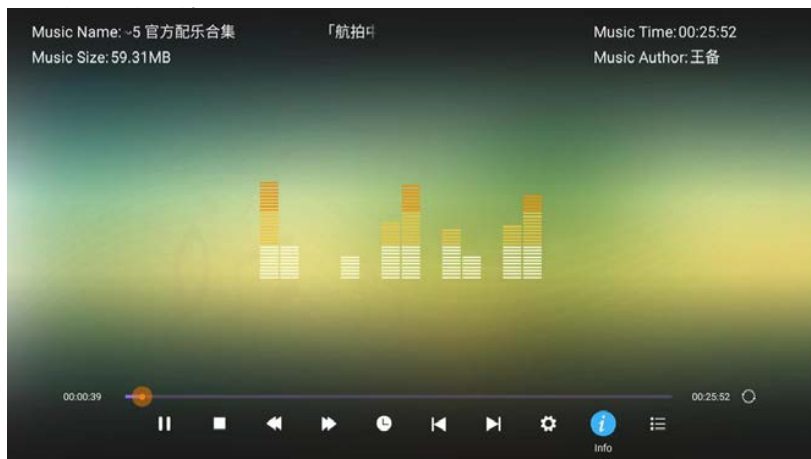

6.3.3 Відео

Натисніть кнопку «◀▶», щоб вибрати пункт «**Video**» у головному меню, а потім натисніть кнопку «**ENTER**», щоб увійти. Натисніть кнопку «**EXIT**», щоб повернутися в попереднє меню.

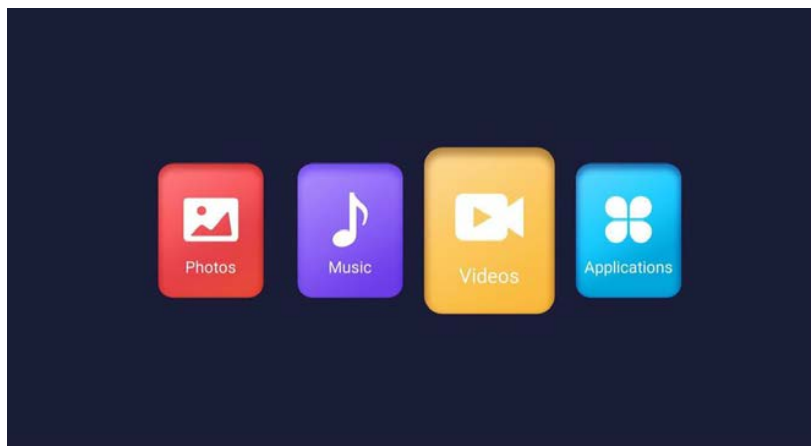

Натисніть кнопку «▲/▼» або «◀/▶», щоб вибрати папку, яку ви хочете переглянути. Натисніть кнопку «ENTER», щоб вибрати підпапку.

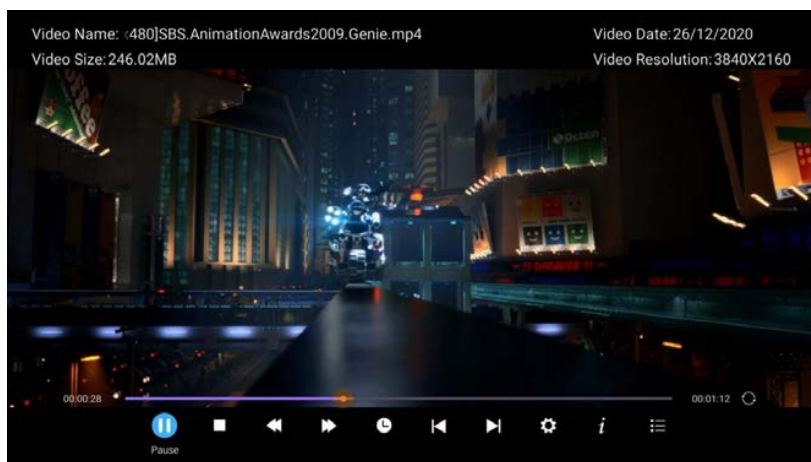
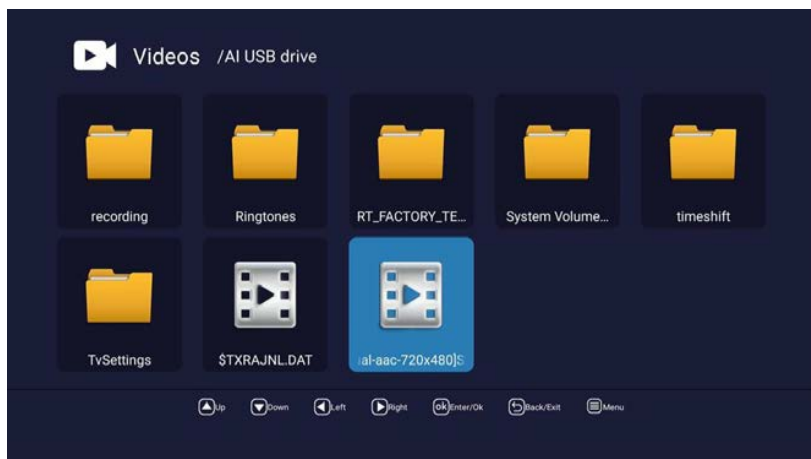

Натисніть кнопку «ENTER» або «▶||», щоб почати відтворення. Натисніть кнопку «■» або «EXIT», щоб зупинити відтворення. Натисніть кнопку «◀», щоб повернутися на попередню сторінку. Щоб переглянути інформацію про поточне відео, натисніть кнопку «INFO».

6.3.4 Програми

Натисніть кнопку «◀/▶», щоб вибрати пункт «**Applications**» у головному меню, а потім натисніть кнопку «**ENTER**», щоб увійти. Натисніть кнопку «**EXIT**», щоб повернутися в попереднє меню.

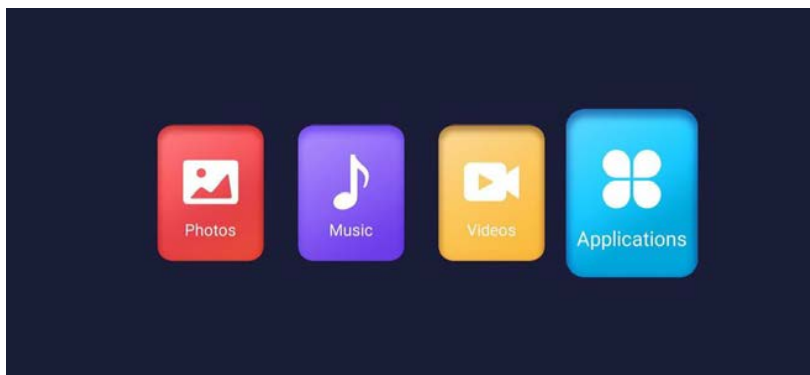

6.4 Налаштування

Натисніть кнопку «◀/▶», щоб вибрати пункт «Setting» у меню джерел, а потім натисніть кнопку «**ENTER**» або «▶» щоб увійти.

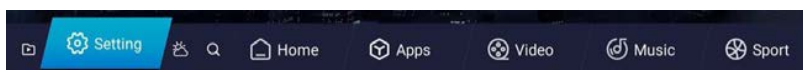

6.4.1 Налаштування мережі

Натисніть кнопку «◀/▶», щоб вибрати пункт «**Network Setting**» у головному меню, а потім натисніть кнопку «**ENTER**», щоб увійти. Натисніть кнопку «**EXIT**», щоб повернутися в попереднє меню.

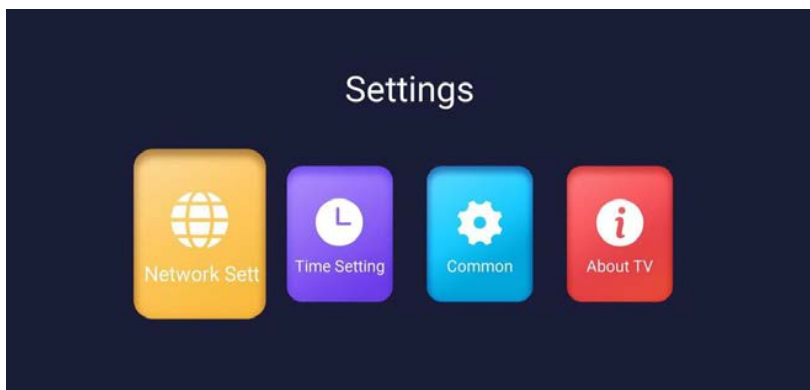

Натисніть кнопку «▲/▼», щоб вибрати налаштування мережі та відкрити Wi-Fi.

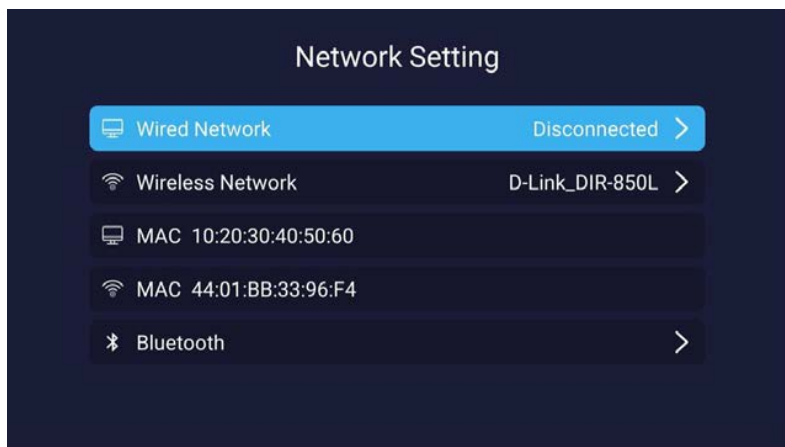

6.4.2 Встановлення часу

Натисніть кнопку «▲/▼», щоб вибрати загальне налаштування та відкрити Wi-Fi.



6.4.3 Загальні налаштування

Натисніть кнопку «▲/▼», щоб вибрати загальне налаштування та відкрити Wi-Fi.

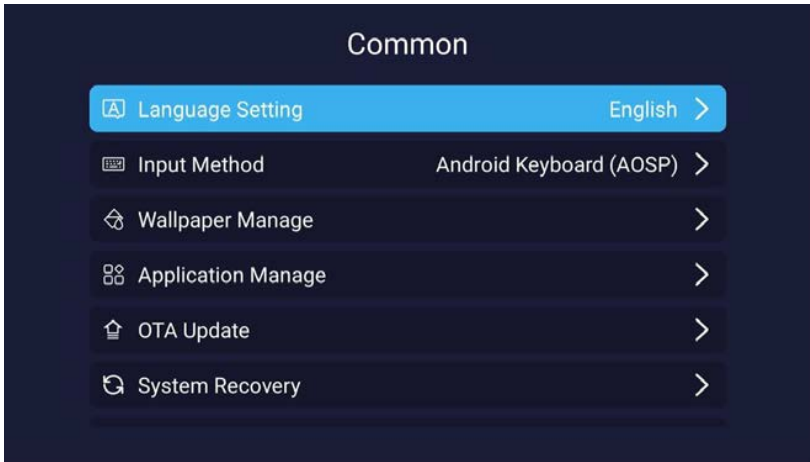

Натисніть кнопку «◀/▶», щоб вибрати мову.



Натисніть кнопку «/»», щоб вибрати пункт «**Application Manage**» і дізнатися, скільки програм ви завантажили.

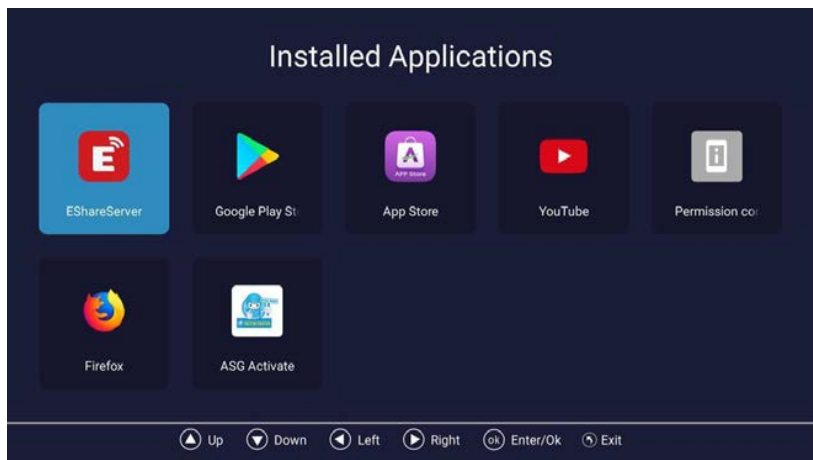
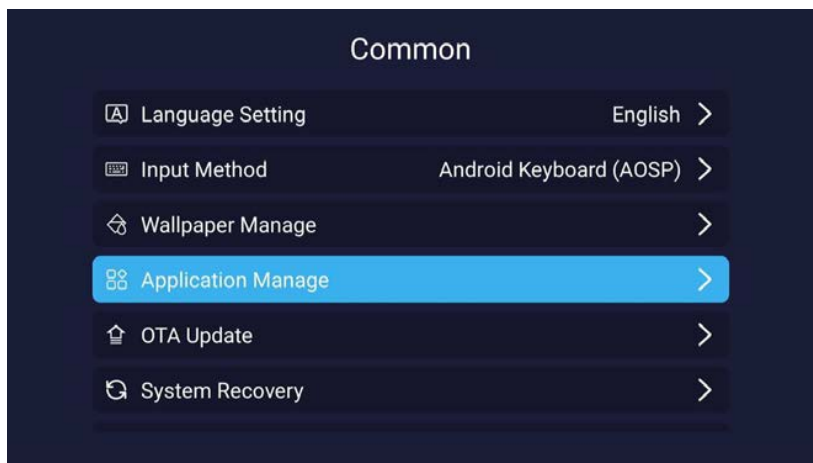

Натисніть кнопку «**↩/▶**», щоб вибрати пункт «**System Recovery**» і скинути налаштування системи.



6.4.4 Про телевізор 2E

Натисніть кнопку «**↩/▶**», щоб вибрати пункт «**About TV**» і ознайомитися з інформацією про телевізор.

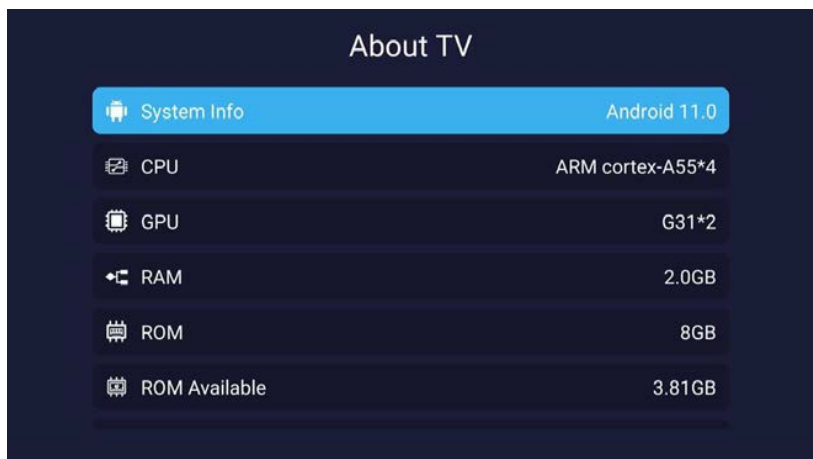

7. Технічні характеристики

| Артикул | 2E-32A07K | 2E-43A07K | 2E-50A07K |
|---|------------------|------------------|------------------|
| Модель | 32A07K | 43A07K | 50A07K |
| Тип | D-LED | D-LED | D-LED |
| Розмір екрану (в дюймах) | 32 | 43 | 50 |
| Розмір екрану (в сантиметрах) | 81 | 109 | 127 |
| Співвідношення сторін екрану | 16:9 | 16:9 | 16:9 |
| Тип панелі екрану (HD Ready/Full HD/4K) | Full HD | Full HD | 4K |
| Розподільча здатність екрану | 1920x1080 | 1920x1080 | 3840x2160 |
| Напруга мережі живлення | 220-240 В | 220-240 В | 220-240 В |
| Частота мережі живлення | 50 Гц | 50 Гц | 50 Гц |
| Енергоспоживання | 60 Вт | 80 Вт | 110 Вт |
| Кути огляду екрану | 178/178 | 178/178 | 178/178 |
| Вага без упаковки, кг | 3.7 | 6.3 | 8.8 |
| Вага в упаковці, кг | 5.2 | 8.5 | 11.5 |
| Габарити без упаковки з підставкою, мм | 719x472x191 | 955x606x207 | 1111x705x243 |
| Габарити в упаковці, мм | 790x505x133 | 1035x645x145 | 1195x750x145 |
| Wi-Fi | + | + | + |
| USB | + | + | + |
| HDMI | + | + | + |
| Операційна система | Android | Android | Android |
| Програмне забезпечення | Android 11.0 | Android 11.0 | Android 11.0 |
| LAN | + | + | + |
| VESA тип | 200x100 | 200x200 | 200x200 |
| К-сть тюнерів: | 2 | 2 | 2 |
| Вихідна потужність динаміків, Вт | 2x8 | 2x10 | 2x10 |
| К-сть каналів (ATV:, DTV:) | ATV:100, DTV:800 | ATV:100, DTV:800 | ATV:100, DTV:800 |
| NICAM декодер | + | + | + |
| Телетекст (к-сть сторінок) | 1000 | 1000 | 1000 |
| DVB-T2 MPEG2 | + | + | + |
| DVB-T2 MPEG4 | + | + | + |
| JPEG | + | + | + |
| MP3 | + | + | + |

| ОС | РСВ | МОДУЛЯТОР | СТАНДАРТ | ДІАПАЗОН ЧАСТОТ | МАКСИМАЛЬНА ПОТУЖНІСТЬ |
|---------|------------------|-----------|---------------|--|--|
| Android | RT2843 RT2853 | MT7663BUN | IEEE 802.11b | 2400~2483.5MHz діапазон ISM | 16±2 dBm при 1,2,5,5,11Mbps |
| | | | IEEE 802.11g | 2400~2483.5MHz діапазон ISM | 15±2 dBm при 6,9,12,18,24,36,48,54Mbps |
| | | | IEEE 802.11a | 5.15~5.25GHz 5.25~5.35GHz 5.47~5.725GHz 5.725~5.825GHz | 15±2 dBm при 6,9,12,18,24,36,48,54Mbps |
| | | | IEEE 802.11n | 2.4GHz :2400 ~ 2483.5MHz для діапазону ISM 5GHz : 5.15~5.25GHz; 5.25~5.35GHz; 5.47~5.725GHz; 5.725~5.825GHz; | 15±2dBm при MCS0~7 |
| | | | IEEE 802.11ac | 5GHz : 5.15~5.25GHz; 5.25~5.35GHz; 5.47~5.725GHz; 5.725~5.825GHz; | 15±2dBm VHT20,40 MCS0~7 13±2dBm VHT20 MCS8, VTH40 MCS8~9 и VHT80 |

Спрощена декларація про відповідність

Справжнім виробник «Малід Лімітед» заявляє, що тип радіообладнання телевізор відповідає Технічному регламенту радіообладнання. Повний текст декларації про відповідність доступний на вебсайті за такою адресою: <https://2e.ua/docs/>



Цей посібник призначений лише для довідки.
Технічні характеристики можуть бути оновлені або змінені без попередження.

8. Усунення несправностей

Перш ніж звернутися в авторизований сервісний центр, спробуйте усунути проблему за допомогою наведених нижче методів. Вимкніть пристрій і відключіть його від електромережі. Не намагайтеся ремонтувати пристрій самостійно.

| ПРОБЛЕМА | СПОСОБИ УСУНЕННЯ |
|---|--|
| ЖК-екран не світиться | Переконайтеся, що пристрій увімкнута і правильно підключений. Переконайтеся, що адаптер живлення підключений правильно. |
| Немає звуку | Переконайтеся, що пристрій підключено правильно. Переконайтеся, що динамік увімкнута. |
| Зображення відсутнє або переміщується вгору та вниз | Переконайтеся, що підключення до зовнішнього джерела AV-сигналу виконано правильно. Правильно налаштуйте параметри в меню зображення. Переконайтеся, що тип вхідного відеосигналу відповідає пристрою. Переконайтеся, що пристрій увімкнута. |
| Пульт дистанційного керування не працює | Переконайтеся, що між пультом дистанційного керування та пристроєм немає перешкод. Переконайтеся, що пульт дистанційного керування спрямований на пристрій. Переконайтеся, що батарейки встановлені правильно та не розряджені. Замініть батарейки. |

Примітки

Статичні або інші зовнішні перешкоди можуть призвести до неправильної роботи програвача. У такому випадку вийміть вилку кабелю живлення з розетки та вставте її знову, щоб перезавантажити програвач. Якщо проблема не зникла, вимкніть живлення та зверніться до кваліфікованого фахівця.

CONTENT

| | |
|---|----|
| 1. Safety instructions..... | 43 |
| 2. Accessories..... | 45 |
| 3. Controls and connections..... | 45 |
| 3.1 Front view/side view | 45 |
| 3.2 Rear View | 46 |
| 3.3 Remote Control | 47 |
| 4. System Connections | 50 |
| 4.1 Connecting to Power Supply | 50 |
| 4.2 Connection to External AV Signal Source..... | 50 |
| 4.3 Connecting to External AV Signal Source(Y/Pb/Pr)..... | 51 |
| 4.4 Connecting to External AV Signal Source (HDMI)..... | 51 |
| 5. TV OPERATION AND SYSTEM SETUP | 53 |
| 5.1 Picture Menu | 54 |
| 5.2 Sound Menu | 56 |
| 5.3 Timer Menu..... | 58 |
| 5.4 System Lock..... | 59 |
| 5.5 Setting Menu | 60 |
| 5.6 Channel Menu | 61 |
| 5.7 Quick Menu | 66 |
| 6. Home..... | 67 |
| 6.1 Apps | 67 |
| 6.2 Home | 68 |
| 6.3 Media Operation..... | 69 |
| 6.3.1 Photo | 69 |
| 6.3.2 Music | 71 |
| 6.3.3 Video..... | 72 |
| 6.3.4 Applications | 74 |
| 6.4 Setting | 74 |
| 6.4.1 Network Setting | 74 |
| 6.4.2 Time Setting..... | 75 |
| 6.4.3 Common | 76 |
| 6.4.4 About TV 2E..... | 78 |
| 7. Specifications | 79 |
| 8. Troubleshooting..... | 81 |

1. Safety instructions

Welcome

Congratulations! You now own one of the most state of the art and technologically advanced high definition Television products available. In order to make set-up as easy as possible, we would like to familiarize you with the features and functions of this special product. Please read this user's manual carefully and thoroughly and keep in a safe place for future reference.

We thank you for your business and hope you enjoy this product.

Caution

RISK OF ELECTRIC SHOCK DO NOT OPEN

CAUTION: TO REDUCE THE RISK OF ELECTRIC SHOCK, DO NOT REMOVE COVER (OR BACK), NO USER-SERVICEABLE PARTS INSIDE. REFER SERVICING TO QUALIFIED SERVICE PERSONNEL



This symbol is intended to alert the user to the presence of uninsurable "dangerous Voltage" within the Product's enclosure that may be of Sufficient magnitude to constitute a risk of electric shock to persons.



This symbol is intended to alert the user to the presence of important operating and maintenance (servicing) instructions in the Literature accompanying the appliance.

CAUTION

-TO PREVENT DAIMAGE WHICH MAY RESULT IN FIRE OR SHOCK HAZARD
-DO NOT EXPOSE THIS APPLIANCE TO RAIN OR MOISTURE.
-SHOCK HAZARD DO NOT OPEN

CAUTION

These servicing instructions are Use by qualified service personnel only. To reduce the risk of electric shock, do not perform any servicing other than that contained in the operating instruction unless you are qualified to

CAUTION

The stand intended for use only with this TV. Use with other apparatus is capable of resulting in instability causing possible injury.

WARNING

-Apparatus shall not be exposed to dripping or splashing and no objects filled with liquids, such as vases, shall be placed on the apparatus.
-This is Class B product. In a domestic environment this product may cause radio interference in which case the user may be required to take adequate measures.
To reduce the risk of fire and electric shock, do not expose this product to rain moisture.

WARNING

-Apparatus shall not be exposed to dripping or splashing and no objects filled with liquids, such as vases, shall be placed on the apparatus.
-This is Class B product. In a domestic environment this product may cause radio interference in which case the user may be required to take adequate measures.
To reduce the risk of fire and electric shock, do not expose this product to rain moisture.

Important Safety Precautions

Always be careful when using your television. To reduce the risk of fire, electrical shocks, and other injuries, keep these safety precautions in mind when installing, using, and maintaining your Television.

- Read these instructions and keep them in a safe place.
- Heed all warnings.
- Follow all instructions.
- Do not use this apparatus near water.
- Do not block any of the ventilation openings.
- Install it in accordance with the manufacturer's instructions.
- Do not install near any heat sources such as radiators, heat registers, stoves, or other apparatus (including amplifiers) that produce heat.
- Do not defeat the safety purpose of the polarized or grounding type plug. Apolarized plug has two blades with one wider than the other. A grounding type plug has two blades and a third grounding prong. The wide blade or the third prong is provided for your safety. When the provided plug does not fit into your outlet, consult an electrician for replacement of the obsolete outlet.
- Protect the power cord from being walked on or pinched particularly at plugs, convenience receptacles, and the point where they exit from the Television.
- Only use the attachments/accessories specified by the manufacturer.
- Use only with a cart, stand, tripod, bracket, or table specified by the manufacturer, or sold with the Television. When a cart is used, use caution when moving the cart/apparatus combination to avoid injury from tip-over.
- Unplug this Television during lightning storms or when unused for long periods of time.
- Refer all servicing to qualified service personnel. Servicing is required when the
- Television has been damaged in any way, such as power supply cord or plug is damaged, liquid has been spilled or objects have fallen into the unit, the
- Television has been exposed to rain or moisture, does not operate normally, or has been dropped.
- Clean only with a lint free cloth.



2. Accessories



User Manual



Remote Control



Batteries AAA x2

3. Controls and connections

3.1 Front view/side view

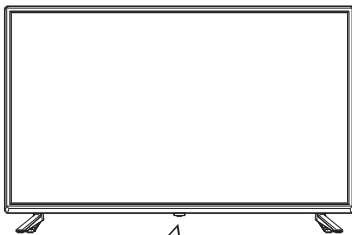

IR POWER ON/OFF LED

1. **VOL+**: Increase the volume level
2. **VOL-**: Decrease the volume level
3. **CH+**: Move to the upper programmer
4. **CH-**: Move to the lower programmer
5. **SOURCE**: Display the input source list
6. **MENU**: Display the main OSD menu
7. **POWER**: Turn the TV On or OFF

ON is indicated by GREEN LED
OFF (standby) is indicated by RED LED
POWER: Turn the TV On or OFF

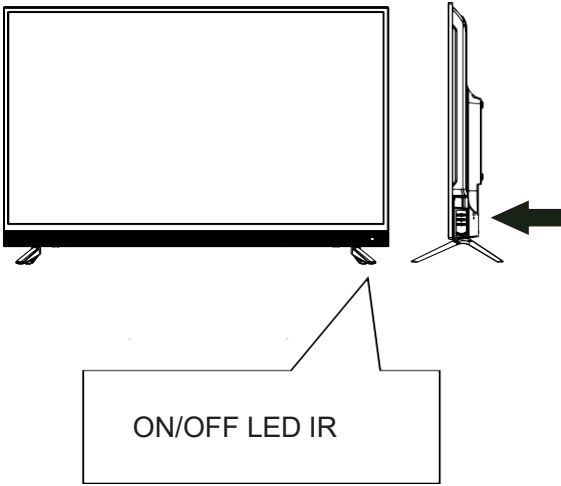

3.2 Rear View

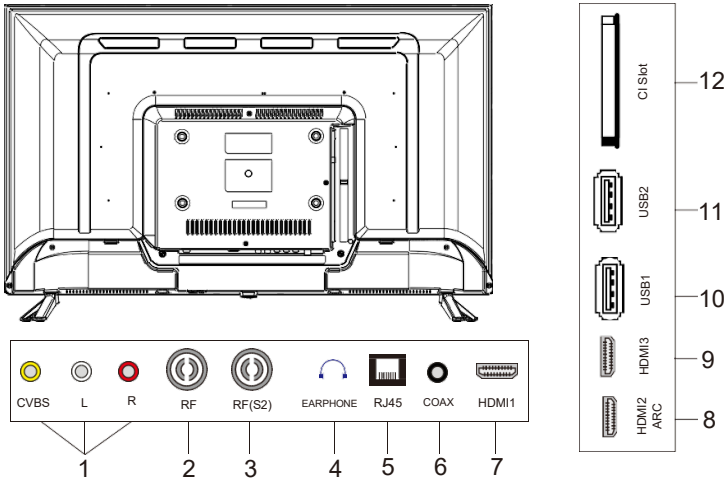

- 1. AV Input SOCKET
- 2. PF input socket
- 3. PF(S2) input socket
- 4. Headphone output socket
- 5. LAN input socket
- 6. COAXIAL output socket
- 7. HDMI1 input socket

- 8. HDMI2(ARC) input socket
- 9. HDMI3 input socket
- 10. USB1 input socket
- 11. USB2 input socket
- 12. CI SLOT input socket

3.3 Remote Control



1. POWER

Press to enter or exit the standby mode.

2. MUTE

Press this key, sound output will be muted. Press this key again, the sound volume will return.

3. Number buttons (0~9)

Press to select numbers.

4. INFO

Press this key to the source and channel information.

5. GUIDE

Press into the GUIDE List.

6. NETFLIX

Press this key to open NETFLIX.

7. YouTube

Press this key to open YouTube.

8. MEGOGO

Press this key to open MEGOGO.

9. Prime video

Press this key to open Prime video.

10. MENU

Press to enter or exit the setup menu.

11.

Press this key to turn on/off mouse mood.

12. BACK

Press this key to exit current menu.

13. EXIT

Press this key to exit menu.

14.

[OK] key is as a confirmable key in the menu operation.

The others [] [] [] [] are direction keys.

15. VOL +/-

Press [VOL+]/ [VOL-] keys to increase/decrease sound volume.

16. CH +/-

In ATV or DTV mode, press to select analog channel or digital channel.

17. REVEAL

Press this key to display the revealed content in current TELETEXT page.

18. HOLD

Press this key to keep current displayed TELETEXT page until this function is turn off by pressed this key again.



19. SIZE

Press this key to change the display size of TELETEXT characters.

20 . S.PAGE

Press this key to execute TELETEXT's SUBPAGE function.

21. INDEX

Press this key Go back directly to TELETEXT's index page.

22. TEXT

Press this key to enter or exit TELETEXT mode.

23. SUBT

Press this key to execute TELETEXT's SUBTITLE function.

24. AUDIO

Press this button to switch the tracks carried by the program.

25. ►►

Playing forward fast.

26. ◀◀

Playing backward fast.

27. ■

During playing, Press this key to stop the playing.

28. ►||

During playing, Press this key to pause the playing,press it again to continue play.

29. ●

Press this key to record the DTV programme.

30. ◀|

Playing back ward fast.

31. ◀|)

Press this key to increase sound volume.

32. 123

Press this key and then a dialog box will appear, Press Press [▲]/[▼]/[◀]/[▶] keys to select (0)~(9) number keys or EPG or TTEXT.

33. HOME

By pressing this key,source will switch to Home Page.

34. SOURCE

Press this key to display the input source input list; Press ▲/▼ button to select the input source you want to watch; Press ENTER key to enter the input source.

35. RED/GREEN/YELLOW/BLUE

Press this key to execute TELETEXT's RED/GREEN/YELLOW/BLUE function. It also is a compound keys, can be used in other menu operation.

Preparation of Remote Control

Place the remote control on an even surface and insert the supplied batteries into the remote control as follows.

1. Softly push the back cover to open the battery compartment.



2. Insert two batteries (1.5V size AAA), please make sure the polarity matches the marks inside the compartment.



3. Softly press the back cover to close it.



Under normal use the battery will last for six months.

Take out battery when the remote is not in use for a long time.

Using of Remote control

Point the remote control unit from on more than about 7m from the remote control sensor and within about 60 degrees of the front of the unit.



Do not point bright lights directly at the remote control sensor.

Do not place objects between the remote control unit and the remote control sensor.

Do not use this remote control unit while simultaneously operating the remote control unit of any other equipment.

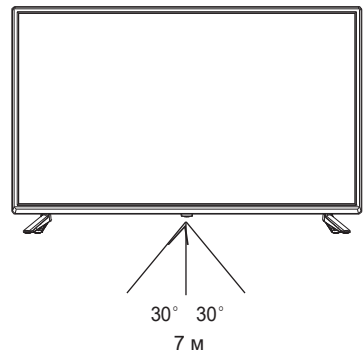

The operating distance may vary depending to the brightness around.

4. System Connections

Do not connect the power cord until all other connections have been made. Ensure that you observe the color cord when connecting audio and video cables.

4.1 Connecting to Power Supply

1. Connect the power cord correctly as shown.
2. Press the **POWER** switch of your LCD TV to switch on the LCD TV. The power indicator on the front panel lights up in Green.

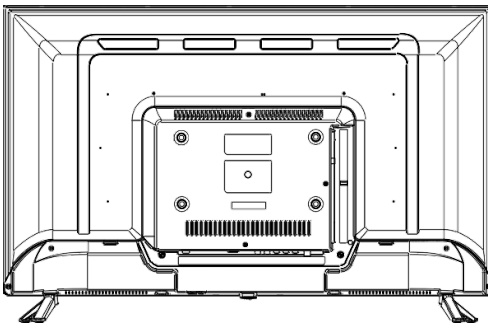

To Wall AC Outlet

4.2 Connection to External AV Signal Source

Use the audio and video cable to connect the input jacks on the rear panel of the unit to the external AV signal source. Connect the unit and the external AV signal source to the respective jacks with the S-Video cable.

Ensure that you observe the color cord when connecting audio and video cables.

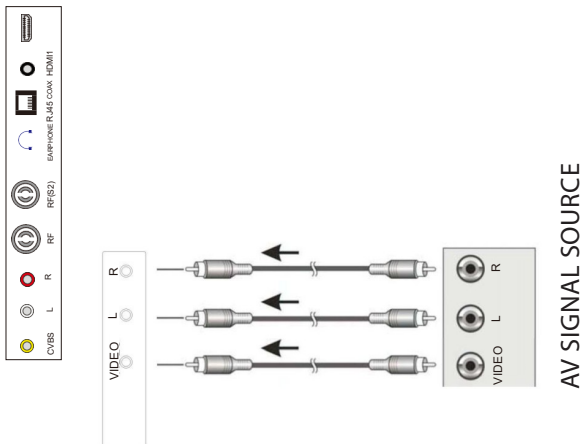

After connection, turn on the power of the unit and the external AV signal source. Press **SOURCE** then direction buttons to select AV mode, and then press the **ENTER** button to confirm.

The L/R audio input jacks can be used in the both Composite modes.

4.3 Connecting to External AV Signal Source (HDMI)

Follow the figure below to connect an HDMI signal source to the HDMI jack on the rear panel of the unit.

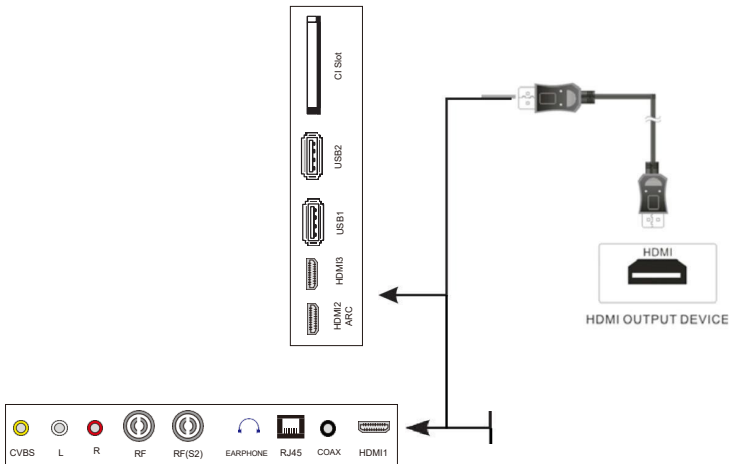

After connection, turn on the power of the unit and the external AV signal source and use the **SOURCE** and the direction buttons to select HDMI mode, and then press the **ENTER** button to confirm.

4.4 Connecting to TV-Signal Input

Connect the TV signal cable (the antenna cable, for example) to the antenna input jack on the back of the unit so that you can receive television programmers.

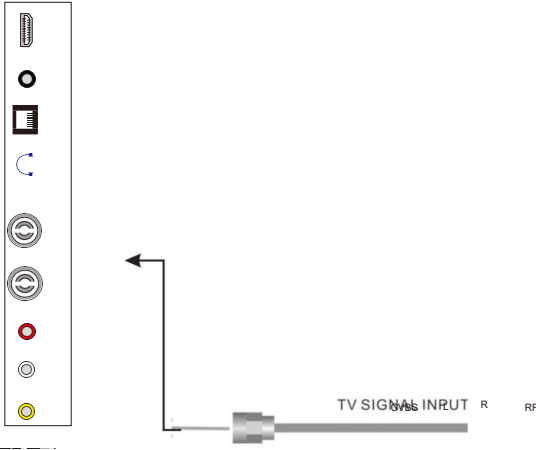

After connection, turn on the power of unit. Then press the SOURCE button to select ATV or DTV mode and conduct program selection.

5. OPERATION AND SYSTEM SETUP

SELECT INPUT SOURCE

Press SOURCE button to display the input source input list;

Press «▲/▼» button to select the input source you want to watch;

Press ENTER button to enter the input source;



After entering the source for example DTV:

- Press **MENU** button to display the MAIN OSD MENU;
- Press «▲/▼» button to select the MENU you want;
- Press **ENTER** button to enter the sub menu, and press EXIT button to return back to the previous menu.
- Press «▲/▼» button to select the option and then press **ENTER** button or «▶» button to enter the submenu, press «◀/▶» button to adjust the value or press «◀/▶» button to select in the sub menu;
- You can press **MENU** button to save and return back to the previous menu, and press **EXIT** button to exit the entire menu.

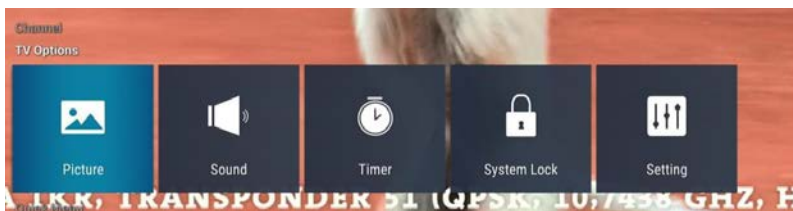

Press **INFO** button on the remote control to display program information.

1. Current program Number.
2. The NICAM mode of current program.
3. The sound system of current channel could be changed on **Analog Manual Search** Menu.



5.1 Picture Menu

The picture is for a reference only; the actual item is the standard.

Press **TV MENU** button to display the main menu.

Press **▲/▼** button to select Picture in the main menu, and then press **ENTER** button to enter.

1. Press **▲/▼**, button to select the option that you want to adjust in the Picture menu, and then press **ENTER** button or **▶** button to enter.
2. Press **◀/▶** button to adjust or press **▲/▼** button to select. And press **ENTER** button to select the sub menu.
3. After finishing your adjustment, press **MENU** button to save and return back to the previous menu, and press **EXIT** button to exit the entire menu.

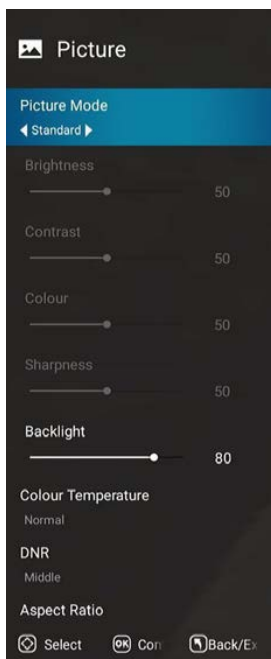

5.1. Picture Mode

Press ▲/▼ button to select **Picture Mode**, then press **ENTER** button to enter and press ◀/▶ button to select. (Available Picture Mode: User, Standard, Dynamic Mild)
You only can change the value of brightness, contrast, sharpness, color, when the picture is in User mode.

TIPS: You can press ◀/▶ button on the remote control again and again to change the picture mode directly.

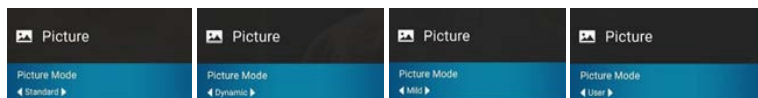

5.1.2 Balance

Press ▲/▼ button to select **Backlight** press ◀/▶ button to adjust. Then press **MENU** button to return back the previous menu directly.

5.1.3 Color Temperature

Press ▲/▼ button to select Col or Temperature, then press ENTER button to enter and ◀/▶ button to select Standard, Cool, Warm.

5.1.4 Transparent

Press ▲/▼ button to select Transparent, then press **ENTER** button to enter and press ◀/▶ button to adjust. Then press **MENU** button to return back the previous menu directly.

5.1.5 DNR

Press ▲/▼ button to select **DNR**, and then press **ENTER** button to enter and ◀/▶ button to select Off, Low, Middle, High.

5.1.6 Aspect Ratio

Press ▲/▼ button to select Aspect Ratio, then press **ENTER** button to enter and press ◀/▶ button to adjust. Then press **MENU** button to return back the previous menu directly.

5.2 Sound Menu

The picture is for a reference only; the actual item is the standard.

Press **MENU** button to display the main menu.

Press ▲/▼ button to select **Sound** in the main menu, and then press **ENTER** button or ▶ button to enter.

1. Press ▲/▼ button to select the option that you want to adjust in the Sound menu, then press **ENTER** button to enter.
2. Press ◀/▶ button to adjust or press ▲/▼ to select, and press **ENTER** button to select sub-menu.
3. After finishing your adjustment, Press **MENU** button to save and return back to the previous menu, or press **EXIT** button to exit the entire menu.

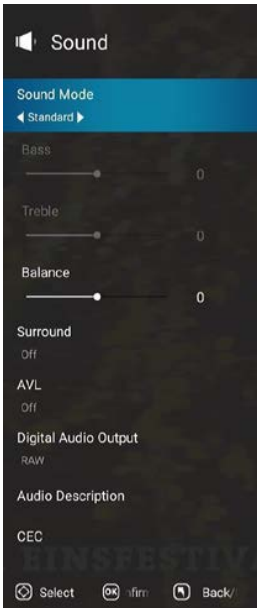

5.2.1 Sound mode

Press ▲/▼ button to select Sound mode, and then press **ENTER** button to enter. And then press ◀▶ button to select. (Available Sound mode: User, Standard, Music, cinema).

You can change the value of bass and treble, Balance and EQ, when the sound is in User mode.

TIPS: You can press **S-MODE** button on the remote control to change the Sound Mode directly.

5.2.2 Balance

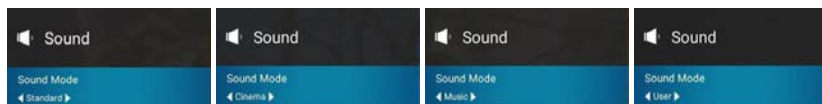

Press ▲/▼ button to select Balance, then press **ENTER** button to enter and press ◀/▶ button to adjust. Then press **MENU** button to return back the previous menu directly.

5.2.3 Surround

Press ▲/▼ button to select surround, then press **ENTER** button to enter and press ◀▶ button to adjust. Then press **MENU** button to return back the previous menu directly.

5.2.4 AVL

Press ▲/▼ button to select AVL, then press **ENTER** button to enter and press ◀▶ button to adjust. It can only be adjusted under user mode then press **MENU** button to return back the previous menu directly.

5.2.5 Digital Audio output

Press ▲/▼ button to select SPDIF Output, then press **ENTER** button to enter and press ◀▶ button to select. (Available SPDIF mode: RAW, PCM, OFF)
Then press **ENTER** button or ▶ button to enter and press ◀▶ button to adjust, then press **MENU** button to return back the previous menu directly.

5.2.6 Audio Description

Press ▲/▼ button to select AVL, then press **ENTER** button to enter you can press ◀▶ button to open audio description then you can press ◀▶ button to adjust Mixing Level.

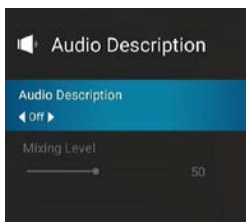

5.2.6 CEC

5.2.6.1 HDMI CEC Setup

5.2.6.2 Device Auto Power Off

5.2.6.3 TV Auto Power On

5.2.6.4 CEC device List

5.2.6.5 Amplifier Support ARC

5.2.6.6 Speaker Preference

Press ▲/▼ button to select CEC, then press ENTER button to enter and press ◀▶ button to adjust. Then press MENU button to return back the previous menu directly.

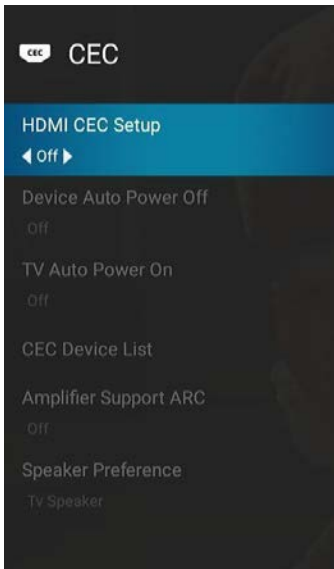

5.3 Timer Menu

5.3.1 OSD Timer

5.3.2 Sleep Timer

5.3.3 Auto Power Down

Press ▲/▼ button to select Timer, then press **ENTER** button to enter and press ◀▶ button to adjust. Then press **MENU** button to return back the previous menu directly.



5.4 System lock

5.4.1 System Lock

5.4.2 Source Lock

5.4.3 Channel Lock

5.4.4 Program Restrictions

5.4.5 Change PIN

Press ▲/▼ button to select System Lock, then press ENTER button to enter and press ◀▶ button to adjust. Then press MENU button to return back the previous menu directly.

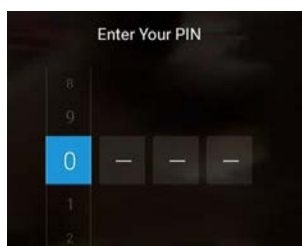

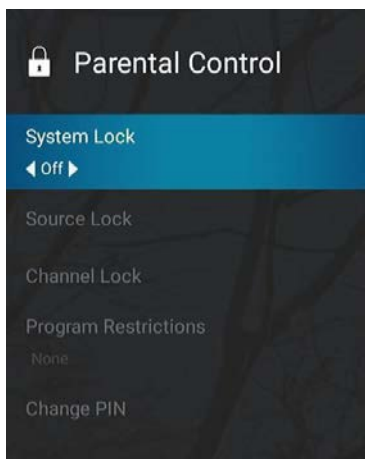

5.5 Setting Menu

The picture is for a reference only; the actual item is the standard.

Press **MENU** button to display the main menu.

Press **▲/▼** button to select **SETTING** in the main menu, and then press **ENTER** button to enter.

1. Press **▲/▼** button to select the option that you want to adjust in the SETTING menu, and then press **ENTER** button to enter.
2. Press **◀/▶** button to select and press **ENTER** button to select the sub menu.
3. After finishing your adjustment, press **MENU** button to save and return back to the previous menu, or press **EXIT** button to exit the entire menu.

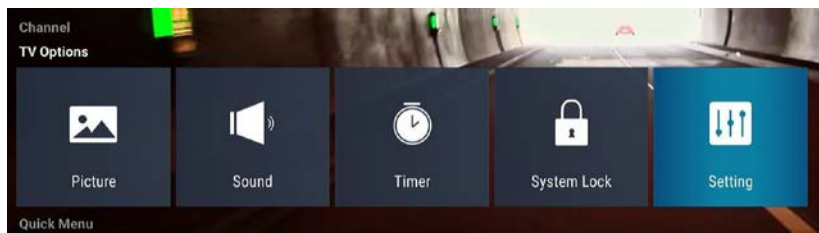

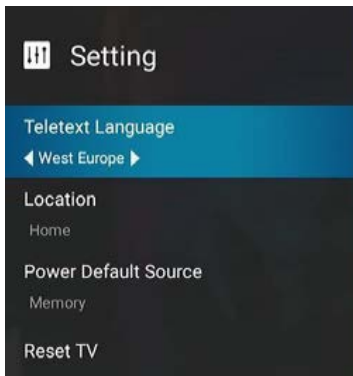

5.5.1 Teletext Language

Press **▲/▼** button to select **Teletext Language**, and then press **◀/▶** to select teletext language.

5.5.2 Location

Press **▲/▼** button to select **Location**, and then press **◀/▶** to select.

5.5.3 Power Default Source

Press **▲/▼** button to select **Power Default Source**, and then press **◀/▶** to select on or Off.

5.5.4 Reset TV

Press **▲/▼** button to select Reset TV, and then press **ENTER** button to enter

5.6 Channel Menu

The picture is for a reference only; the actual item is the standard.

Press **MENU** button to display the main menu.

Press **▲/▼** button to select setup in the main menu, then press **ENTER** to enter.

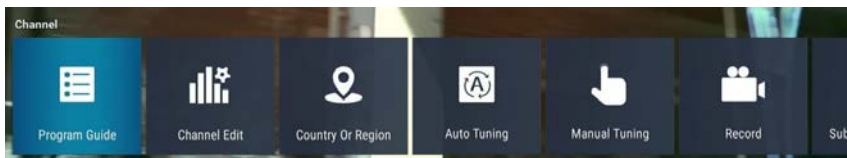

1. Press **▲/▼** button to select the option that you want to adjust in the Channel menu, then press **ENTER** or **▶** button to enter.
2. Press **◀/▶** button to adjust or press **▲/▼** button to select.
3. After finishing your adjustment, press **MENU** button to save and return back to the previous menu and press **EXIT** button to exit the entire menu

5.6.1 Program Guide

- In the DTV source you can start channel information function by pressing **Program Guide** Button on the remote control. The prompt window will appear as follows:

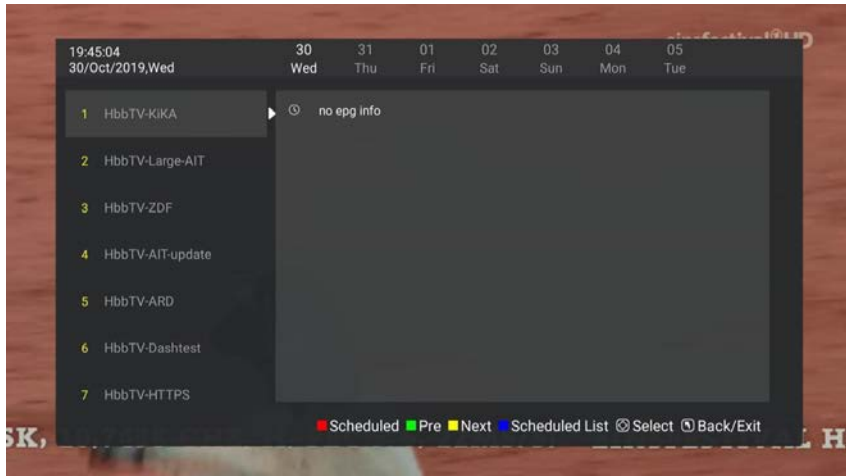

5.6.2 Channel Edit

Press ◀▶ button to select **Channel Edit**, and then press **ENTER** button to play the channel selected. The menu will appear as follows:



5.6.3 Country or Region

Press ◀▶ button to select **Channel Edit**, and then press **ENTER** button to the country or region selected. The menu will appear as follows:

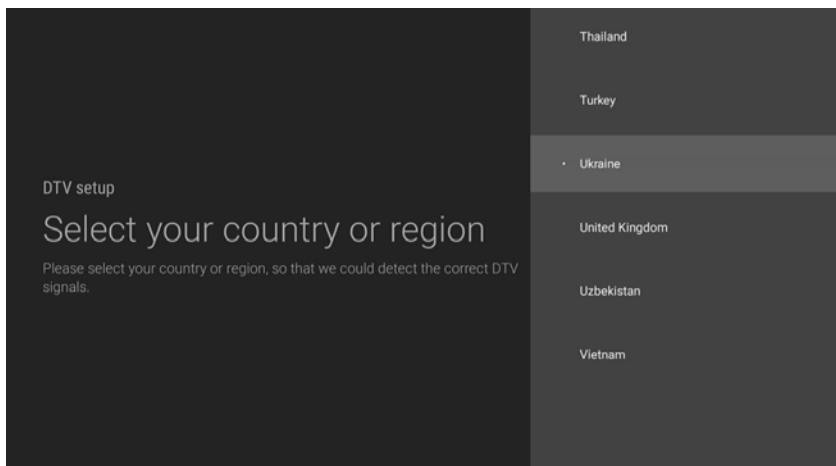

5.6.4 Auto Tuning

Press ◀▶ button to select **Auto Search**, and then press **ENTER** button to enter Select OK to search the menu will appear as follows:

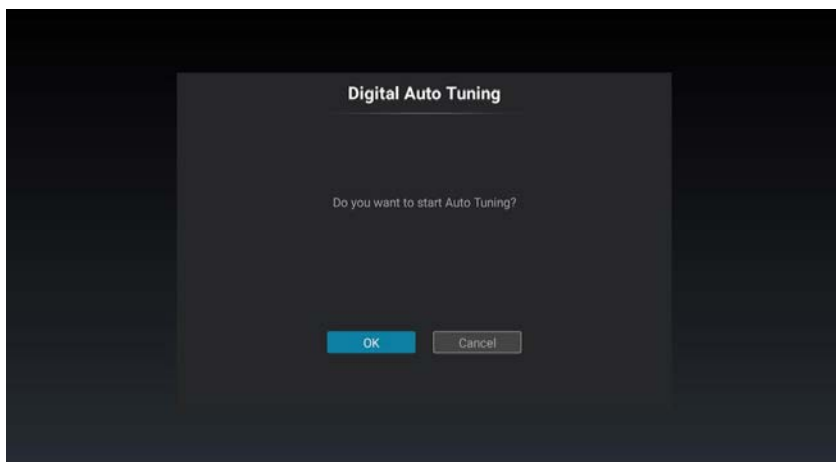

5.6.5 Manual Tuning

Press ◀▶ button to select **Manual Tuning**, and then press **ENTER** button to enter Select Start Scan to search the menu will appear as follows:



5.6.6 Record menu

Press ◀▶ button to select **Record menu**, and then press **ENTER** button to Submenu selected. The menu will appear as follows:



5.6.6 Subtitle Language

Press ◀▶ button to select **Subtitle Language**, and then press **ENTER** button to the subtitle language selected. The menu will appear as follows:

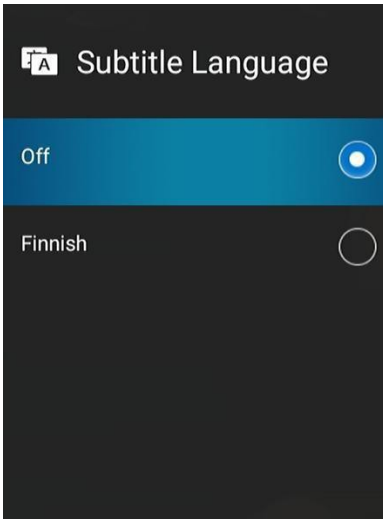

5.6.7 Multi Audio

Press ◀▶ button to select **Multi Audio**, and then press **ENTER** button to enter. The menu will appear as follows:

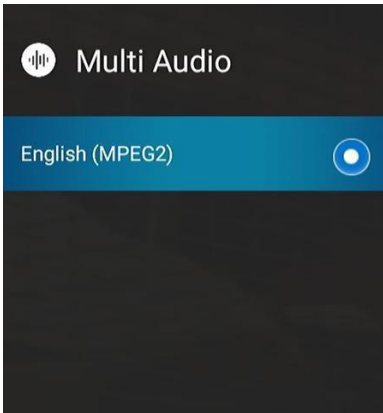

5.6.8 DTV Setting

Press ▲/▼ button to select **DTV Setting**, and then press **ENTER** button to enter. The menu will appear as follows:

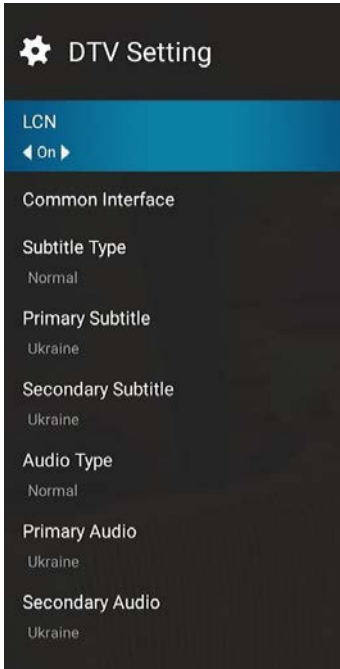

5.7 Quick Menu

1. Press ▲/▼ button to select the option that you want to adjust in the Quick Menu, then press ENTER or ► button to enter.
2. Press ◀/▶ button to adjust or press ▲/▼ button to select.
3. After finishing your adjustment, press **MENU** button to save and return back to the previous menu and press **EXIT** button to exit the entire menu.

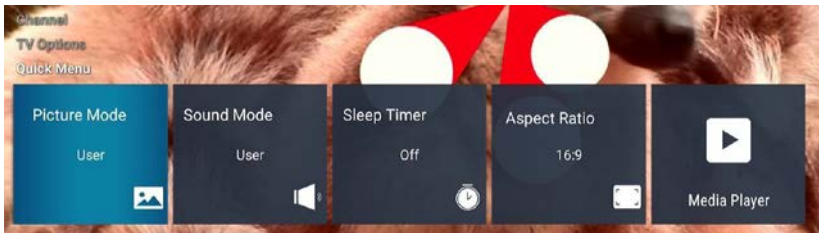

6. Home

6.1 Apps

The picture is for a reference only; the actual item is the standard.

Press ▲/▼ button to select Apps in the Source Menu, and then press ENTER or ► to enter.

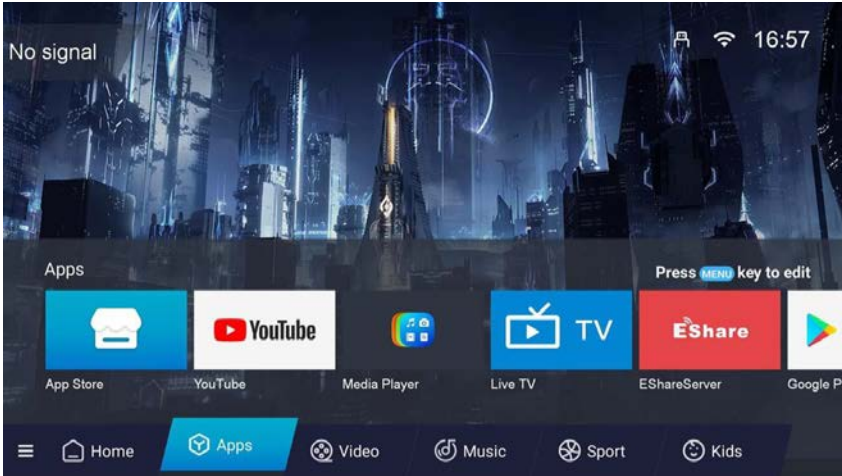

You can button to select **App Store** to download apps what you want, as the figure shows.

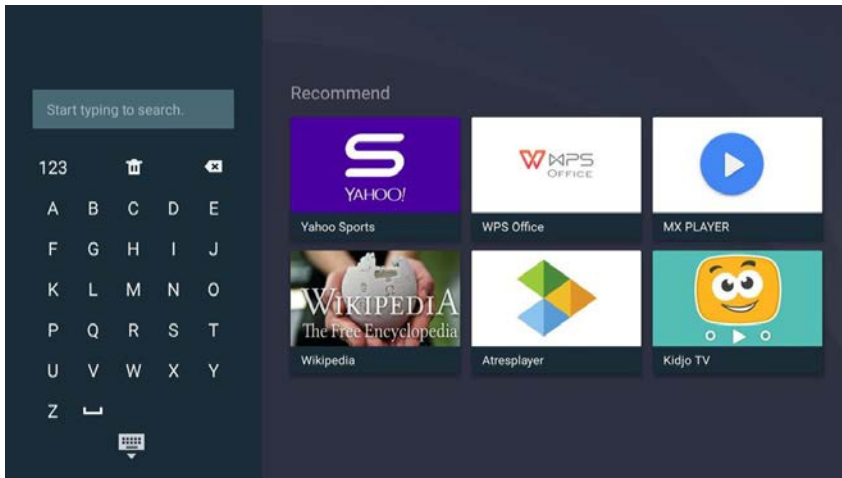

You can also select Browser to search the internet, as the figure shows.

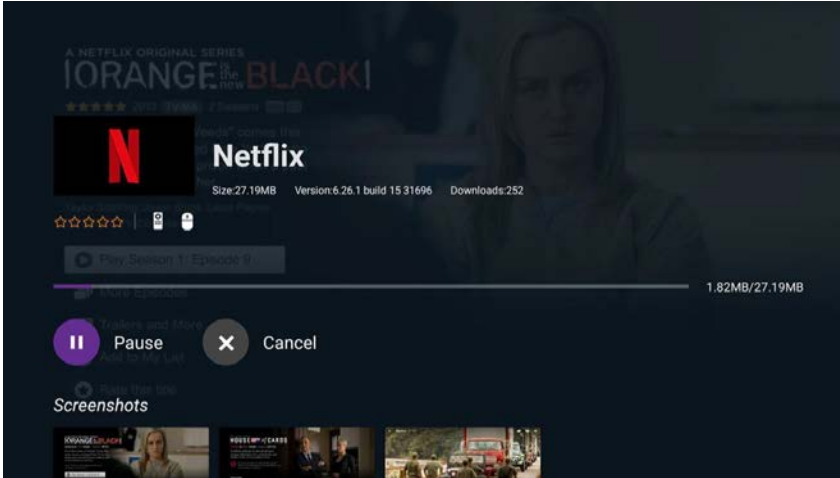

6.2 Home

The picture is for a reference only; the actual item is the standard.

Press ▲/▼ button to select TV in the MY APPS Menu, and then press ENTER or ► to enter.

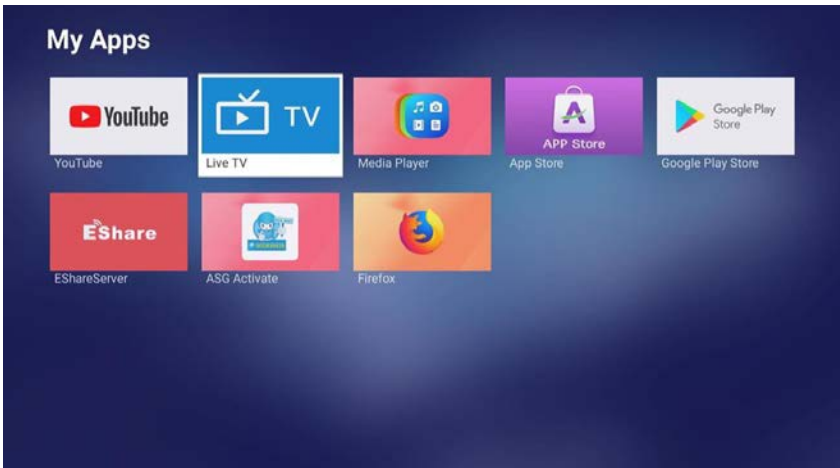

6.3 Media Operation

The picture is for a reference only; the actual item is the standard.

Note: Before operation **MEDIA** menu, Plug in USB device or memory card, then press **SOURCE** button to set the Source to **Media**.

Press **▲/▼** button to select **MEDIA Player** in the **MY APPS**, and then press **ENTER** to enter. You can also enter the **Media Player** by pressing **MEDIA** button on the remote control.

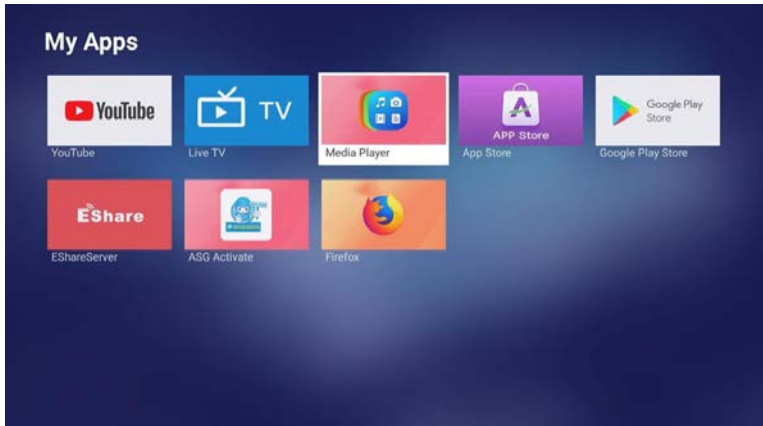

6.3.1 Photo

The picture is for a reference only; the actual item is the standard.

Press **▲/▼** button to select **Photos** in the main menu, and then press **ENTER** button to enter. Press **EXIT** button to return back to the previous menu.

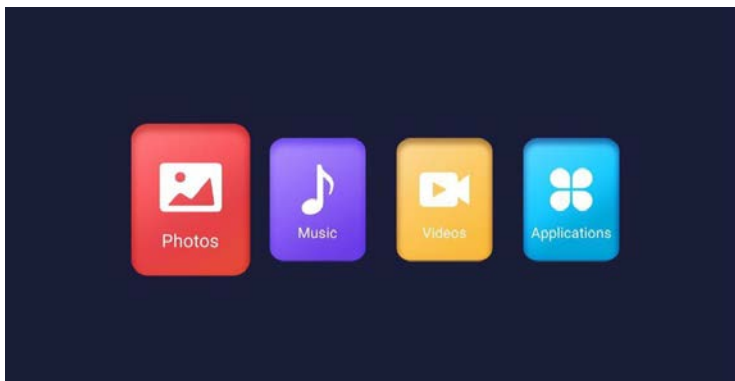

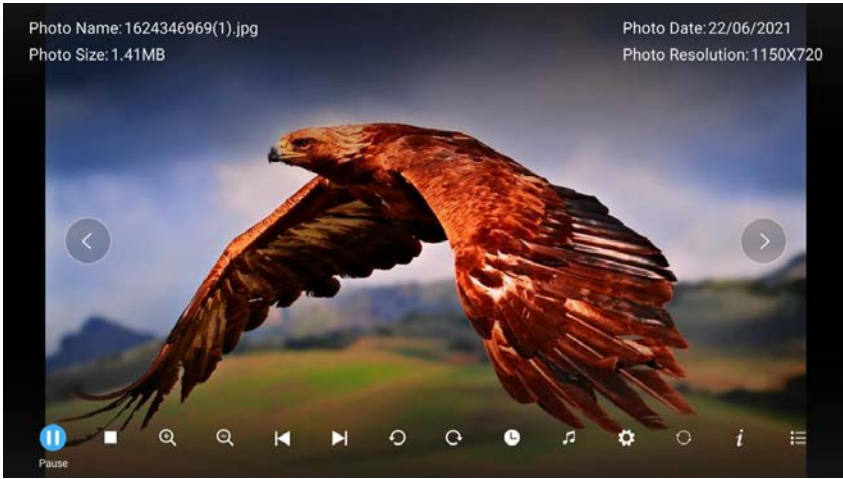

You can see the information of the current playing photo after press **INFO** button, then press **▶||** button to play or pause, you can see the playing state in the right. Then press **▲/▼** button to rotate the picture.

Notes: Other menu and description are the same as that for Movie menu.

6.3.2 Music

The picture is for a reference only; the actual item is the standard.

Press ◀▶ button to select **Music** in the main menu, and then press **ENTER** button to enter. Press EXIT button to return back to the previous menu.

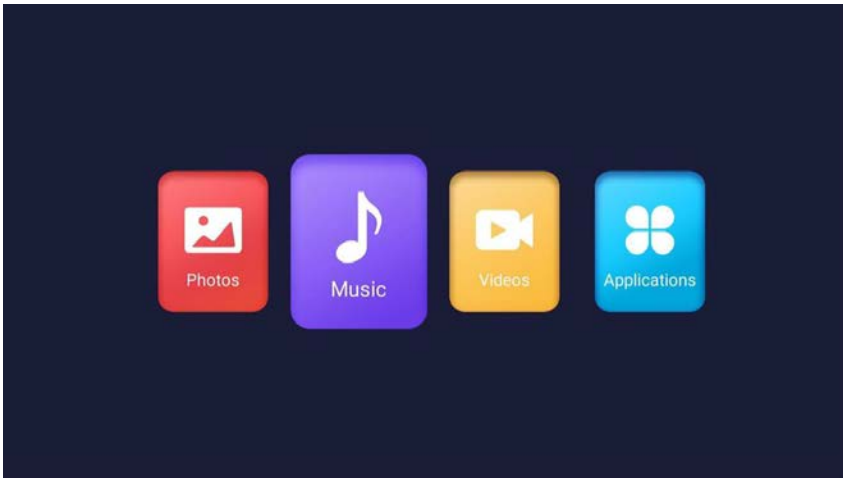

Press ▲/▼ button or ◀▶ button to select the folder that you want to music. Press **ENTER** button to select the sub folder.



You can see the information of the current playing photo after press **INFO** button, then press **▶||** button to play or pause, you can see the playing state in the right. At the left of the menu.

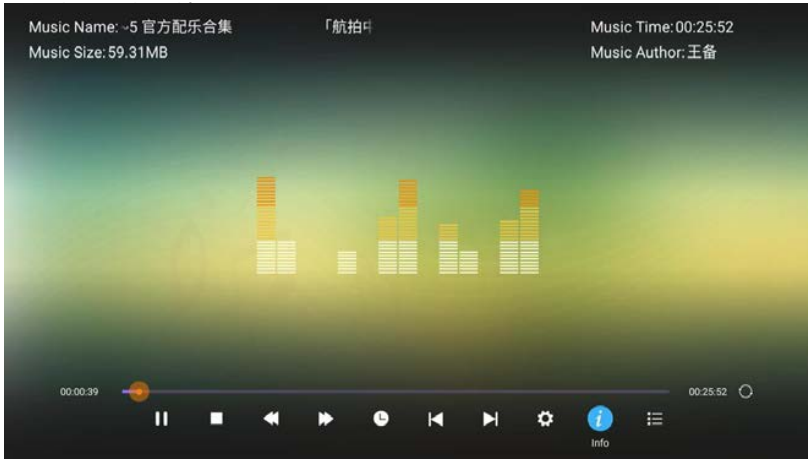

6.3.3 Video

The picture is for a reference only; the actual item is the standard.

Press **◀▶** button to select **Video** in the main menu, then press **ENTER** button to enter. Press **EXIT** button to return back to the previous menu.

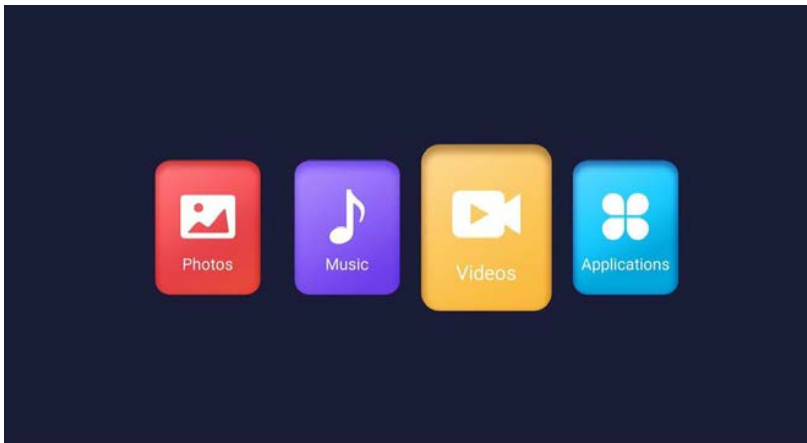

Press ▲/▼ button or ◀/▶ button to select the folder that you want to view.
Press **ENTER** button to select the sub folder.

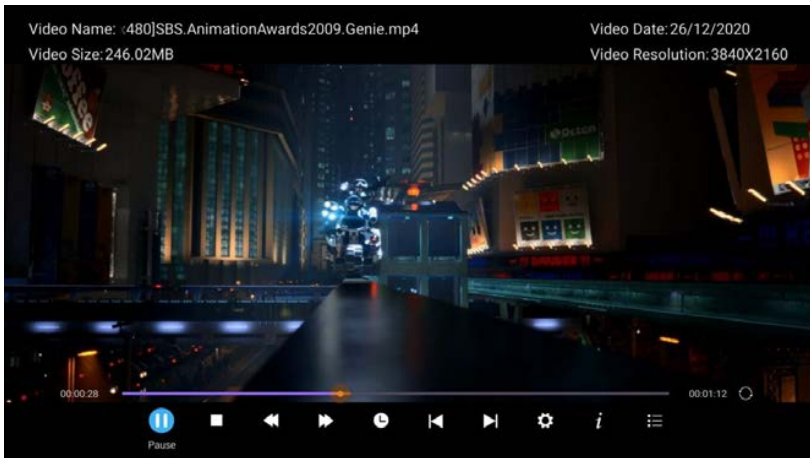

Press **ENTER** button or ▶▶ button to play Press ■ button or EXIT button to stop playing.

Press the ◀ button to return back to previous page.

You can see the information of the current playing media at the first flew second or after press **INFO** button.

6.3.4 Applications

The picture is for a reference only; the actual item is the standard.

Press ◀▶ button to select **Applications** in the main menu, then press **ENTER** button to enter.

Press **EXIT** button to return back to the previous menu.

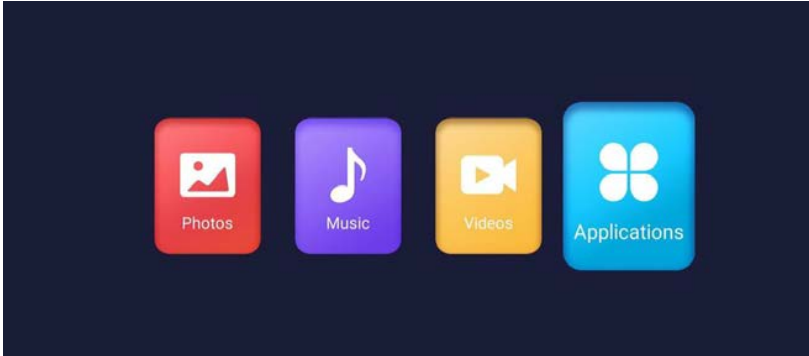

6.4 Setting

The picture is for a reference only; the actual item is the standard.

Press ◀▶ button to select Setting in the Source Menu, and then press ENTER or ▶ to enter.

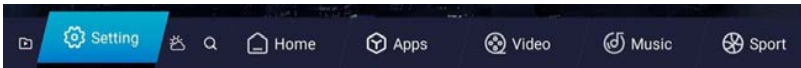

6.4.1 Network Setting

The picture is for a reference only; the actual item is the standard.

Press ◀▶ button to select Network Setting in the main menu, then press **ENTER** button to enter.

Press **EXIT** button to return back to the previous menu.

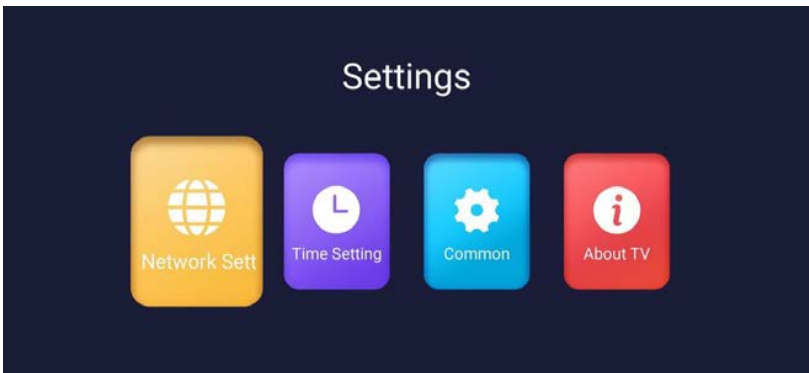

Press ▲/▼ button to select the Network Setting that you can open the Wi-Fi. As the figure shows.



6.4.2 Time Setting

Press ▲/▼ button to select the Time Setting that you can open the Wi-Fi. As the figure shows.

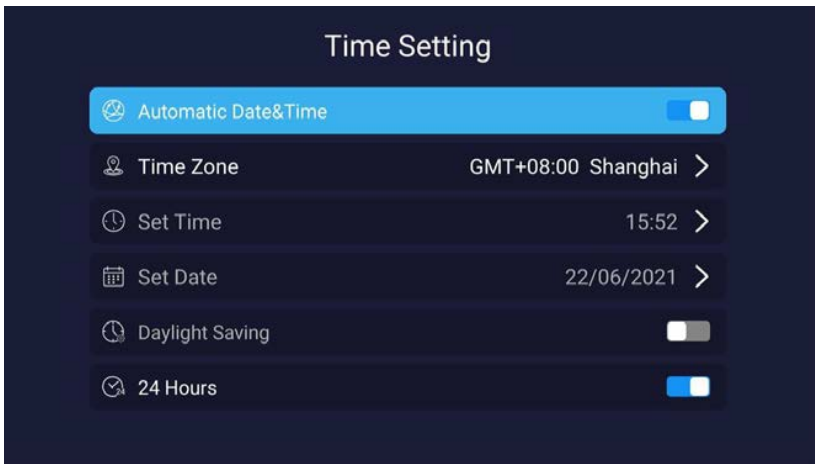

6.4.3 Common

Press ▲/▼ button to select the Common that you can open the Wi-Fi. As the figure shows.

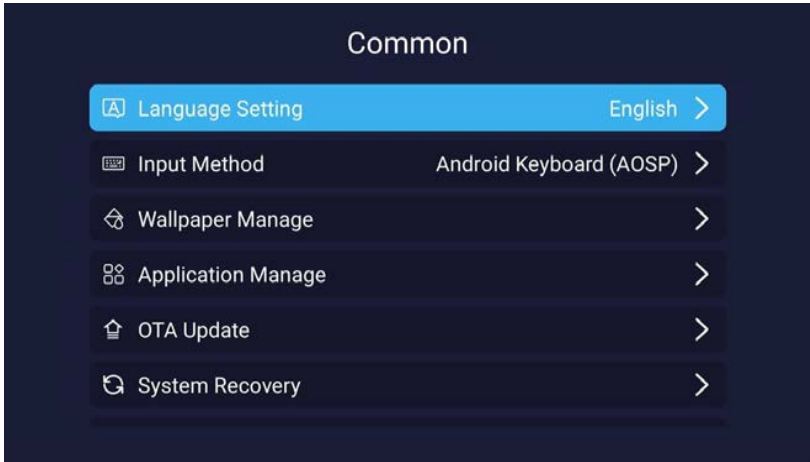

Press ◀▶ button to select the Language Setting that you want. As the figure shows.



Press **↔** button to select **Application Manage** that you can know how many apps you have downloaded and this feature you also can unload the app. As the figure shows.

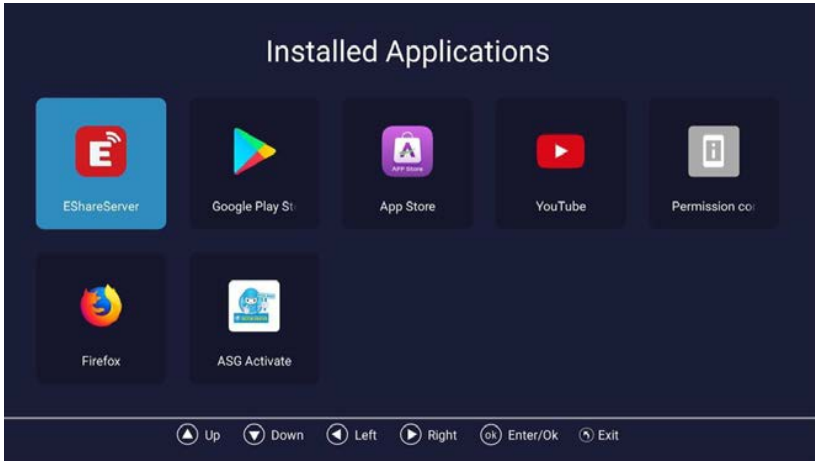
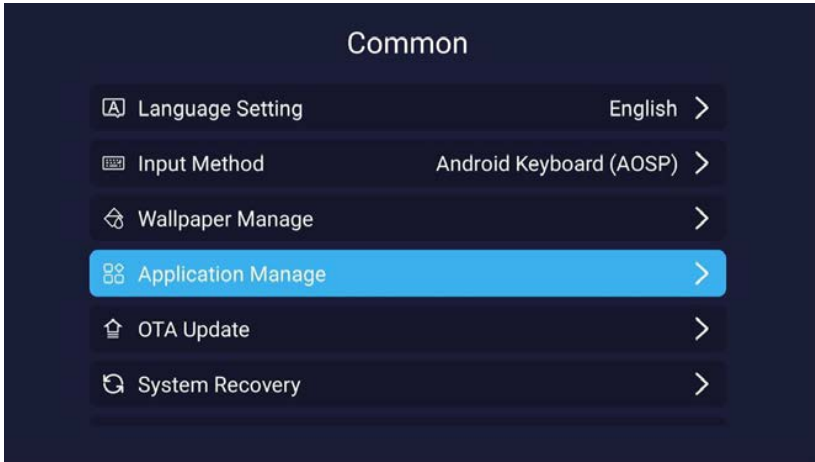

Press ◀▶ button to select **System Recovery** that you can reset the system. As the figure shows.



6.4.4 About TV 2E

Press ◀▶ button to select the **About TV** that you can find the information about TV. As the figure shows.

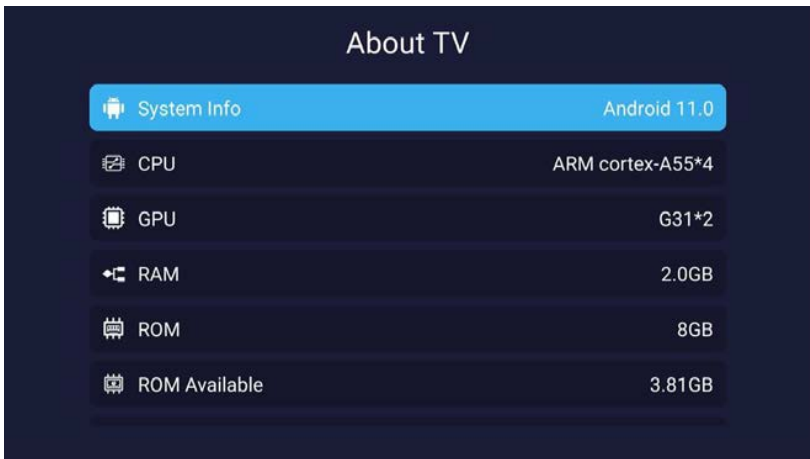

7. SPECIFICATIONS

| Product code | 2E-32A07K | 2E-43A07K | 2E-50A07K |
|--|------------------|------------------|------------------|
| Model | 32A07K | 43A07K | 50A07K |
| Type | D-LED | D-LED | D-LED |
| Display size (in inches) | 32 | 43 | 50 |
| Display size (in centimeters) | 81 | 109 | 127 |
| Aspect ratio | 16:9 | 16:9 | 16:9 |
| Panel type (HD Ready/Full HD/4K) | Full HD | Full HD | 4K |
| Screen resolution | 1920x1080 | 1920x1080 | 3840x2160 |
| Voltage | 220-240 V | 220-240 V | 220-240 V |
| Frequency | 50 Hz | 50 Hz | 50 Hz |
| Consumption | 60 W | 80 W | 110 W |
| Viewing angles | 178/178 | 178/178 | 178/178 |
| Weight without packaging (kg) | 3.7 | 6.3 | 8.8 |
| Package weight (kg) | 5.2 | 8.5 | 11.5 |
| Dimensions without package with stand, mm | 719x472x191 | 955x606x207 | 1111x705x243 |
| Dimensions with package, mm | 790x505x133 | 1035x645x145 | 1195x750x145 |
| Wi-Fi | + | + | + |
| USB | + | + | + |
| HDMI | + | + | + |
| Operating System | Android | Android | Android |
| Software | Android 11.0 | Android 11.0 | Android 11.0 |
| LAN | + | + | + |
| VESA type | 200x100 | 200x200 | 200x200 |
| Number of tuners | 2 | 2 | 2 |
| Speaker output power, W | 2x8 | 2x10 | 2x10 |
| Number of channels (ATV:, DTV:) | ATV:100, DTV:800 | ATV:100, DTV:800 | ATV:100, DTV:800 |
| NICAM decoder | + | + | + |
| Teletext (pages) | 1000 | 1000 | 1000 |
| DVB-T2 MPEG2 | + | + | + |
| DVB-T2 MPEG4 | + | + | + |
| JPEG | + | + | + |
| MP3 | + | + | + |

| OC | PCB | MODULATOR | STANDARD | FREQUENCY RANGE | MAXIMUM POWER |
|---------|------------------|-----------|---------------|---|--|
| Android | RT2843 RT2853 | MT7663BUN | IEEE 802.11b | 2400~2483.5MHz range ISM | 16±2 dBm at 1,2,5.5,11Mbps |
| | | | IEEE 802.11g | 2400~2483.5MHz range ISM | 15±2 dBm at 6,9,12,18,24,36,48,54Mbps |
| | | | IEEE 802.11a | 5.15~5.25GHz 5.25~5.35GHz 5.47~5.725GHz 5.725~5.825GHz | 15±2 dBm at 6,9,12,18,24,36,48,54Mbps |
| | | | IEEE 802.11n | 2.4GHz :2400 ~ 2483.5MHz for ISM range 5GHz : 5.15~5.25GHz; 5.25~5.35GHz; 5.47~5.725GHz; 5.725~5.825GHz; | 15±2dBm at MCS0~7 |
| | | | IEEE 802.11ac | 5GHz : 5.15~5.25GHz; 5.25~5.35GHz; 5.47~5.725GHz; 5.725~5.825GHz; | 15±2dBm VHT20,40 MCS0~7 13±2dBm VHT20 MCS8, VTH40 MCS8~9 и VHT80 |

Simplified declaration of compliance

Malid Limited truly declares that the TV radio equipment type complies with the Radio Equipment Technical Regulations. The full text of the declaration of conformity is available on the website at the following address: <https://2e.ua/docs/>



This manual is for reference only.
Specifications may be updated or changed without notice.

8. Troubleshooting

Carry out the problem-solving measures described in the following section before contacting customer support. Turn off the device immediately as soon as you suspect a malfunction and unplug the power plug. Do not attempt to repair the device yourself.

| SYMPTOM | CHECK ITEM |
|---|---|
| LCD screen stays Dark. | Make sure the unit is turned on and the connections are correct. Make sure the power adapter is correctly connected. |
| There is no sound | Make sure the system connection is correct. Make sure the power of speaker is turned on. |
| There is no picture or picture move up and down unsteady. | Make if the connections with the external AV signal source are correct. Correctly set the items in the picture menu. Check if the video type input signal is not corresponding to the unit. Make sure the unit is turned on and in correct video type. |
| The remote control does not work. | Make sure there are no obstructions between the remote control and the unit. Make sure the remote control is pointing at the unit. Make sure the batteries are inserted or the polarity is correct. Make sure the batteries are not weak. Replace the weak battery |

Other Notes:

Static or other external interfere may cause the player to behave abnormally. If this occurs, unplug the power-supply cord from the outlet and plug it in again to reset the player. If the problems persist, then please disconnect the power and consult a qualified technician.

УМОВИ ГАРАНТІЙНОГО ОБСЛУГОВУВАННЯ

Шановний Покупець! Вітаємо Вас з придбанням виробу 2E, який був розроблений та виготовлений у відповідності до найвищих стандартів якості.

Просимо Вас зберігати талон протягом гарантійного періоду. При купівлі виробу вимагайте повного заповнення гарантійного талону.

1. Гарантійне обслуговування здійснюється лише за наявності правильно і чітко заповненого оригінального гарантійного талону, у якому вказані: модель виробу, дата продажу, серійний номер, термін гарантійного обслуговування, та печатки фірми-продавця.*
2. Строк служби виробу складає 24 місяці.
3. Виріб призначений для використання у споживчих цілях. У разі використання виробу в комерційній діяльності продавець/виробник не несе гарантійних зобов'язань, сервісне обслуговування виконується на платній основі.
4. Гарантійний ремонт виконується впродовж терміну, вказаного в гарантійному талоні на виріб, в уповноваженому сервісному центрі на умовах та в строки, визначені чинним законодавством України.
5. Виріб знімається з гарантії у випадку порушення споживачем правил експлуатації, викладених в інструкції користувача.
6. Виріб знімається з гарантійного обслуговування у випадках:
 - використання не за призначенням та не у споживчих цілях;
 - механічні пошкодження;
 - пошкодження, що виникли у наслідок потрапляння всередину виробу сторонніх предметів, речовин, рідин, комах;
 - пошкодження, що викликані стихійними лихами (дощем, вітром, блискавкою та ін.), пожежею, побутовими факторами (надмірна вологість, запиленість, агресивне середовище та ін.);
 - пошкодження, що викликані невідповідністю параметрів живлення, кабельних мереж державним стандартам та інших подібних факторів;
 - при порушенні пломб встановлених на виробі;
 - відсутності серійного номера пристрою, або неможливості його ідентифікувати.
7. Термін гарантійного обслуговування складає 12 місяців з дня продажу.

* Відривні талони на технічне обслуговування надаються авторизованим сервісним центром.

Комплектність виробу перевірено. Із умовами гарантійного обслуговування ознайомлений, претензій не маю.

Підпис покупця _____

Авторизований сервісний центр ІП «І-АР-СІ»

Адреса: вул. Марка Вовчка, 18-А, Київ, 04073, Україна

Тел.: 0 800 300 345; (044) 230 34 84; 390 55 12

www.erc.ua/service

WARRANTY CONDITIONS

Dear Customer! Thank you for buying the 2E product that has been designed and manufactured in accordance with and complying to the highest quality standards.

We ask you to keep the warranty card during the whole warranty period. When purchasing a product, ask for a complete filling in of the warranty card.

1. The Warranty Card is valid only if the following information is correctly and clearly stated: model, serial number of the product, date of sale, warranty period, clear seals of the company-seller, signature of the buyer.
2. Service life of the product is 24 months.
3. The product is intended for domestic use only. When using the product in commercial conditions the seller/manufacturer does not bear warranty obligations, the service is carried out on a paid basis.
4. Satisfaction of the customer's claim due to the fault of the manufacturer shall be made in accordance with the law of «On Protection of Consumers' Rights».
5. No warranty is given with respect to any consumer violation of the operating rules set forth in the instructions.
6. The product warranty service is cancelled from the in the following cases:
 - use for other purposes and not for consumer purposes;
 - mechanical damage;
 - damage caused by the ingress of objects, substances, liquids, insects into the product;
 - damage caused by natural disasters (rain, wind, lightning, etc.), fire, household factors (excessive humidity, dust, aggressive environment, etc.)
 - damage caused by non-compliance of power supply parameters, cable networks with state standards and other similar factors;
 - in case of violation of the seals installed on the product;
 - absence of serial number of the device, or inability to identify it.
7. The plant guarantees normal operation of the product within 12 months from the date of the sale.

* Tear-off maintenance cards are provided by an authorized service center.

The complete set of the product has been checked. I am familiar with the terms of warranty service, no complaints.

Buyer's signature _____

Warranty card/Гарантійний талон

Product information/Інформація про виріб

Product/Виріб

Model/Модель

Serial number/Серійний номер

Seller Information/Інформація про продавця

Trade organization name/Назва торгової організації

The address/Адреса

Date of sale/Дата продажу

Seller stamp/Штамп продавця

Сoupon/Талон № 3

Seller stamp/

Штамп продавця/

Date of application/Дата звернення

Cause of damage/Причина пошкодження

Date of completion/Дата виконання

Сoupon/Талон № 2

Seller stamp/

Штамп продавця/

Date of application/Дата звернення

Cause of damage/Причина пошкодження

Date of completion/Дата виконання

Сoupon/Талон № 1

Seller stamp/

Штамп продавця/

Date of application/Дата звернення

Cause of damage/Причина пошкодження

Date of completion/Дата виконання



2e.ua