

gorenje

Kuhalnik in mešalnik Multichef
Kuhalo i mikser Multichef
Blender i kuvalo na paru Multichef
Multichef blender and cooker
Blender i parowar w jednym
Mixer și aparat de gătit Multichef
Multifunkčný miešač a varič
Multichef turmix és pároló
Блендер-пароварка Мулітичеф
Блендер и уред за готвене
Блендер с приготвления на пару Multichef
Мултинаменски блендер и готвач
Multifunkční mixér a vaříč
Koch- und Rührgerät Multichef

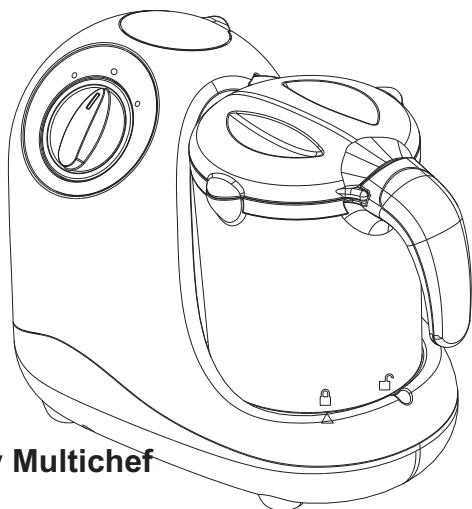

BFM900BY

Navodila za uporabo	SI
Upute za uporabu	HR
Uputstvo za upotrebu	SRB-MNE
Instruction manual	GB
Instrukcja obsługi	PL
Manual de utilizare	RO
Návod na obsluhu	SK
Használati utasítás	HU
Інструкція з експлуатації	UA
Инструкции за употреба	BG
Руководство по експлуатации	RUS
Упатства за употреба	MKD
Návod k obsluze	CS
Gebrauchsanweisung	D-AT

Splošni opis

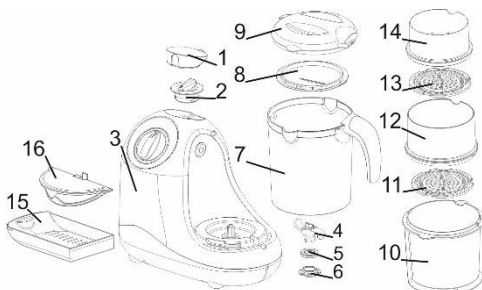

1. Dekorativni pokrov
2. Pokrov rezervoarja vode
3. Osnovna enota
4. Nož
5. Tesnilo noža
6. Zapah noža
7. Posoda za mešanje
8. Pokrov košare za parno kuhanje
9. Pokrov posode za mešanje
10. Košara za parno kuhanje – velika
11. Mrežica – srednja
12. Košara za parno kuhanje – srednja
13. Mrežica – mala
14. Košara za parno kuhanje – mala
15. Izvlečni predal
16. Zaščita pred polivanjem

Pomembno

Pred uporabo aparata natančno preberite uporabniški priročnik in ga shranite za poznejšo uporabo.

Nevarnost

Motorne enote ne potaplajte v vodo ali spirajte pod tekočo vodo.

Opozorilo

Pred priključitvijo aparata na električno omrežje preverite, ali na dnu aparata navedena napetost ustreza napetosti lokalnega električnega omrežja. Poškodovani omrežni kabel sme zamenjati le

podjetje Gorenje, Gorenjev pooblaščen servis ali ustrezno usposobljeno osebo.

Aparata ne uporabljajte, če je poškodovan vtikač, kabel ali katera druga komponenta.

Aparat ni namenjen, da bi ga uporabljali otroci in osebe z zmanjšanimi fizičnimi ali psihičnimi sposobnostmi in tudi ne osebe s pomanjkljivimi izkušnjami in znanjem, razen če jih pri uporabi nadzoruje ali jim svetuje oseba, ki je odgovorna za njihovo varnost. Otroci naj se ne igrajo z aparatom.

Pred čiščenjem aparat izklopite iz električnega omrežja in počakajte, da se ohladi.

Po uporabi vedno izpraznite rezervoar za vodo.

Med parnim kuhanjem ne odpirajte rezervoarja za vodo, saj lahko to povzroči sunkovito iztekanje vrele vode.

Pred hranjenjem otroka se prepričajte, da je temperatura hrane primerna.

Redno odstranjevanje vodnega kamna bo podaljšalo življenjsko dobo aparata. Priporočamo uporabo mehke vode.

Med odstranitvijo in čiščenjem noža bodite pozorni, da se ne poškodujete. Nož je zelo oster.

Aparata ne priklaplajte na zunanje časovno stikalo ali sistem za daljinsko upravljanje, da ne povzročite nevarnosti.

Ta oprema je označena v skladu z evropsko smernico 2012/19/EU o odpadni električni in elektronski opremi (waste electrical and electronic equipment – WEEE). Smernica opredeljuje zahteve za zbiranje in ravnanje z odpadno električno in elektronsko opremo, ki veljajo v celotni Evropski Uniji.

Parno kuhanje

Rezervoar napolnite z vodo. Pazite, da ne presežete oznake MAX.



Čas kuhanja lahko določite tudi s količino vode v rezervoarju

Čas kuhanja	5 min	10 min	15 min	20 min
Količina vode (ml)	75	150	225	300

Hrano, ki jo boste kuhali, narežite na manjše kocke, ne večje kot 2–3 cm.

Pozor

Aparat postavite na ravno in stabilno površino.

Aparat je namenjen izključno uporabi v gospodinjstvu.

Ne uporabljajte nastavkov ali delov drugih proizvajalcev, ki jih Gorenje posebej ne priporoča. V primeru uporabe tovrstnih nastavkov se garancija razveljavi.

Priprava za uporabo

Odstranite embalažo

Aparat očistite, kot je navedeno v poglavju "Čiščenje".

Uporaba aparata

Odstranjevanje in nameščanje noža

- Tesnilo(5) namestite na nož(4), kot je prikazano na sliki 1. Ploščati del tesnila naj bo obrnjen proti rezilu.
- Nož vstavite v odprtino v posodi za mešanje in ga pritrdite z zapahom noža(6).
- Nož odstranite v obratnem vrstnem redu.

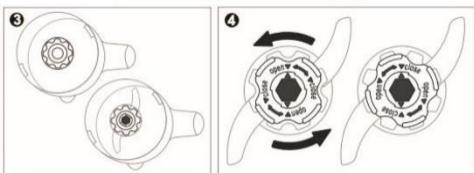
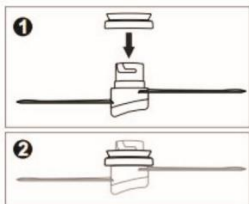

Na osnovno enoto namestite posodo za mešanje(7) z vstavljenim nožem.

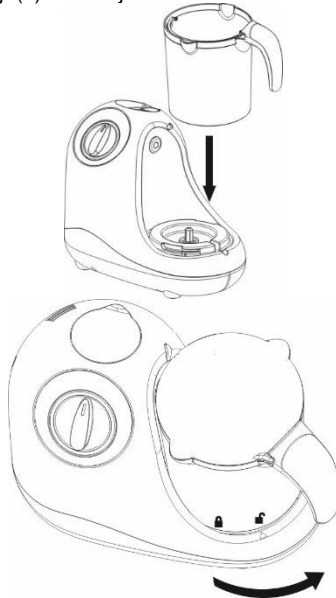

Hrano lahko soparite v enem, dveh ali treh nivojih.

1. V veliko košaro za parno kuhanje(10) vstavite sestavine in košaro namestite v posodo za mešanje(7) ter posodo zaprite s pokrovom posode(9).

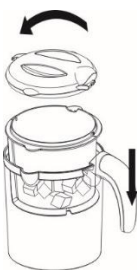

2. Za kuhanje v več nivojih najprej v srednjo(12) in malo košaro(14) vstavite mrežico (11 ali 12). To storite, kot je prikazano na spodnji sliki.



3. Srednjo košaro z vstavljenjo mrežico namestite na veliko, malo košaro pa namestite na srednjo. Košare zaprite s pokrovom za košare(8).

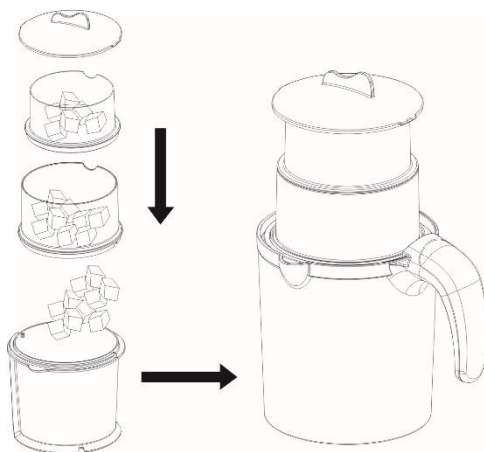

4. Za pričetek kuhanja prestavite stikalo na znak za kuhanje.

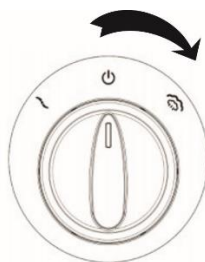

Pod znakom za parno kuhanje se prižge lučka.

Kuhanje se avtomatsko konča, ko se porabi vsa voda v rezervoarju (lučka pod znakom za parno kuhanje se ugasne) ali pa, ko stikalo prestavite nazaj na izklop.

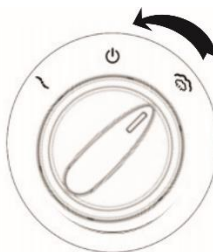

Če hrana ni dovolj kuhana, v rezervoarju pa ni več vode, storite naslednje:

- Prestavite stikalo v položaj za izklop
- Počakajte 5 minut, da se aparat ohladi
- V rezervoar dolijte vodo
- Nadaljujte s kuhanjem, dokler hrana ni kuhana

Mešanje

Na osnovno enoto namestite posodo za mešanje z vstavljenim nožem in vanjo vstavite kuhane ali sveže sestavine.

V posodo namestite zaščito pred polivanjem (16) in jo zaprite s pokrovom.



Za pričetek mešanja prestavite stikalo na znak za mešanje.



Ko stikalo izpustite se le to samodejno vrne v položaj izklop.

Čiščenje

Aparat in deli aparata niso primerni za pranje v stroju za pomivanje posode. Temeljito očistite aparat po vsaki uporabi in tudi če aparata že nekaj časa niste uporabljali.

1. Aparat izklopite iz električnega omrežja in pred čiščenjem počakajte, da se ohladi.
2. Vse dele sperite z vročo vodo in nekaj tekočega čistila ter jih dobro osušite.
3. Ohišje obrišite z vlažno krpo. Ohišja ne pomivajte pod tekočo vodo in ga ne potopite v vodo.

Odstranjevanje vodnega kamna

Po večkratni uporabi aparata se lahko, odvisno od kakovosti vode, v rezervoarju pojavijo usedline vodnega kamna.

Pred pričetkom čiščenja se prepričajte, da je aparat izklopljen iz električnega omrežja.

Za odstranitev vodnega kamna v rezervoar vlijete 100 ml vroče vode in 100 ml alkoholnega kisa. Pustite, da mešanica deluje 3 minute, nato pa rezervoar izpraznite in ga obrišite z mehko krpo. V aparat vlijete 200 ml sveže vode, namestite prazno posodo in soparite, dokler se aparat samodejno ne izklopi.

Za čiščenje vodnega kamna ne uporabljajte kemikalij.

Shranjevanje

Aparat shranjujte na varnem in suhem mestu.

Okolje

Aparata po preteku življenjske dobe ne zavržite skupaj z običajnimi gospodinjstvi odpadki, temveč ga odložite na uradnem zbirnem mestu za recikliranje. Tako pripomorate k ohranitvi okolja.

Garancija in servis

Za informacije ali v primeru težav se obrnite na Gorenjev center za pomoč uporabnikom v svoji državi (telefonsko številko najdete v mednarodnem garancijskem listu). Če v vaši državi takšnega centra ni, se obrnite na lokalnega Gorenjevega prodajalca ali Gorenjev oddelek za male gospodinjstve aparate.

Samo za osebno uporabo!

**GORENJE
VAM ŽELI OBILO ZADOVOLJSTVA
PRI UPORABI VAŠEGA APARATA!**

Pridržujemo si pravico do sprememb!

Opći opis

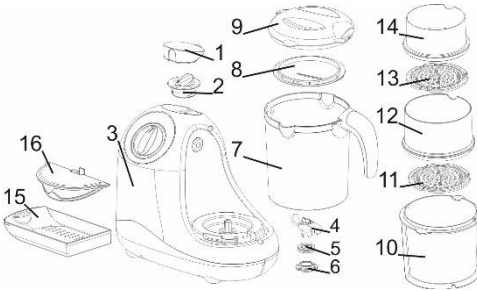

1. Dekorativni pokrov
2. Pokrov spremnika vode
3. Osnovna jedinica
4. Nož
5. Brtva noža
6. Zasun noža
7. Posuda za miješanje
8. Pokrov košare za parno kuhanje
9. Pokrov posude za miješanje
10. Košara za parno kuhanje - velika
11. Mrežica - srednja
12. Košara za parno kuhanje - srednja
13. Mrežica - mala
14. Košara za parno kuhanje - mala
15. Pretinac
16. Zaštita od prolijevanja

Važno:

Prije početka uporabe uređaja detaljno se upoznajte s korisničkim priručnikom i sačuvajte ga za možebitno kasnije korištenje.

Opasnost

Uređaj ne smijete uranjati u vodu, niti ga ispirati pod mlazom tekuće vode.

Važna upozorenja

Prije priključenja uređaja na električnu instalaciju, provjerite dali napon uređaja naveden na postolju odgovara naponu vaše kućne električne instalacije.

Oštećen priključni kabel smije zamijeniti isključivo Gorenje, ovlašteni

servis Gorenja, ili neka druga odgovarajuće stručno osposobljena osoba.

Uređaj ne smijete koristiti ukoliko utvrdite da je oštećen bilo priključni kabel, njegov utikač, ili bilo koja druga komponenta

Uređaj nije namijenjen za to da ga koriste djeca ili osobe smanjenih fizičkih ili umnih sposobnosti, kao ni osobe s nedostatkom znanja i iskustava, osim ukoliko su prilikom korištenja uređaja pod odgovarajućim nadzorom, ili ako ih prilikom toga savjetuje i usmjerava osoba odgovorna za njihovu sigurnost. Djeci nemojte dozvoliti da koriste uređaj kao igračku.

Prije čišćenja isključite uređaj i iskopčajte ga iz električne instalacije, te pričekajte da se ohladi.

Nakon uporabe uvijek ispraznite spremnik za vodu.

Tijekom parnog kuhanja nemojte otvarati spremnik za vodu. To može prouzročiti silovitu erupciju vrele vode. Prije hranjenja djeteta uvijek najprije provjerite da li je temperatura hrane primjerena. Redovito uklanjanje vodenog kamenca produžava životni vijek uređaja. Preporučujemo korištenje mekane vode.

Kada skidate i čistite nož budite vrlo pažljivi da se ne ozlijedite, jer je nož

vrlo oštar. Uređaj nemojte priključivati na vanjske programske satove ili na sustave za daljinsko upravljanje.

Ovaj uređaj označen je sukladno Europskoj direktivi 2012/19/EU o zbrinjavanju otpadne električne i elektronske opreme (*Waste Electrical and Electronic Equipment WEEE*). Upute iz direktive opredjeljuju zahtjeve za zbrinjavanje i rukovanje otpadnom električnom i elektronskom opremom, važeće u čitavoj Europskoj Uniji.

Spremnik napunite vodom. Pazite da razina vode pri tome ne premaši oznaku MAX.



Pažnja

Uređaj postavite na ravnu i stabilnu površinu. Uređaj je namijenjen isključivo za osobnu uporabu u kućanstvu.

Nikad nemojte koristiti nikakve druge priključke, odnosno nastavke drugih proizvođača, osim ako ih Gorenje izričito odobri. Uporaba bilo kakvih drugih priključaka poništava garanciju.

Priprema za uporabu

1. Odstranite ambalažu.
2. Uređaj očistite kako je opisano u poglavlju "Čišćenje".

Uporaba aparata

Skidanje i stavljanje noža

- Brtvu (5) namjestite na nož (4) kao što je prikazano na slici 1. Plijsnati dio brtve neka bude okrenut prema oštrici.
- Nož umetnite u otvor u posudi za miješanje, i pričvrstite ga zasunom noža (6).
- Za skidanje noža postupite obrnutim redoslijedom.

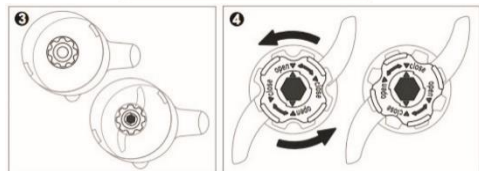
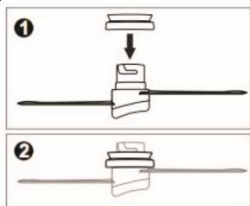

Parno kuhanje

Vrijeme kuhanja možete odrediti količinom vode u spremniku				
Vrijeme kuhanja	5 min	10 min	15 min	20 min
Količina vode (ml)	75	150	225	300
Hranu koju namjeravate kuhati narežite na manje kockice, neka ne budu veće od 2-3 cm.				

Na osnovnu jedinicu namjestite posudu za miješanje (7) s montiranim nožem.

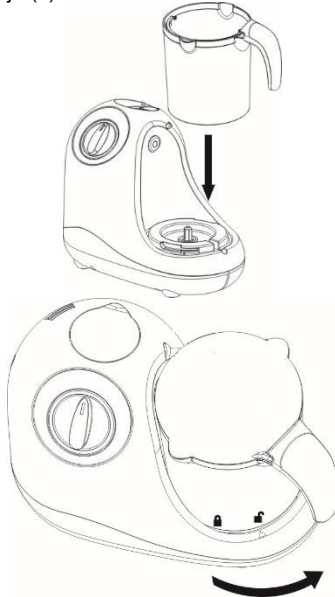

Hranu možete kuhati na pari na jednoj, dvije ili tri razine.

1. U veliku košaru za parno kuhanje (10) dodajte sastojke, i košaru stavite u posudu za miješanje (7). Pokrijte s pokrovom posude (9).

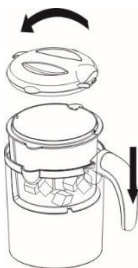

2. Za kuhanje na više razina, u srednju (12) i u malu košaru (14) najprije umetnite odgovarajuću mrežicu (11 ili 12). To ćete učiniti kako je prikazano na donjim slikama.



3. Srednju košaru s umetnutom mrežicom namjestite na veliku košaru. Na vrh stavite još i malu košaru. Gornju (malu) košaru pokrijte pokrovom za košare (8).

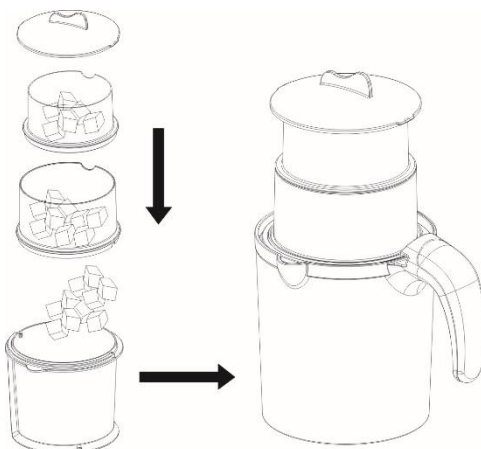

4. Za početak kuhanja okrenite prekidač na znak za parno kuhanje.

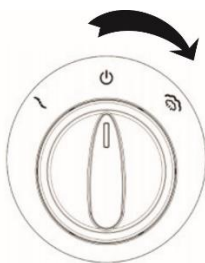

Ispod znaka se upali signalna lampica.

Kuhanje se završava:

- automatski – kada nestane vode u spremniku (lampica ispod znaka za parno kuhanje se ugasi);
- ručno – izborni prekidač okrenite natrag u osnovni položaj.



Ukoliko utvrdite da hrana nije dovoljno kuhana, a u spremniku nema više vode, učinite slijedeće:

- Izborni prekidač okrenite u položaj za isključenje.
- Pričekajte 5 minuta da se uređaj ohladi.
- U spremnik dolijte vodu.
- Nastavite s kuhanjem, sve dok hrana ne bude kuhana.

Miješanje

Na osnovnu jedinicu namjestite posudu za miješanje sa umetnutim nožem, i u nju ubacite svježe ili kuhane sastojke.

Posudu pokrijte zaštitom protiv prolijevanja (16) i zatvorite je pokrovom.



Miješanje započinjete okrenuvši izborni prekidač na znak za miješanje.



Kada prekidač ispustite, on će se automatski vratiti u osnovni položaj.

Čišćenje

Uređaj i njegovi dijelovi nisu podesni za pranje u perilici posuđa.

Uređaj temeljito očistite nakon svake uporabe. Očistite ga i u slučaju kada ga niste koristili duže vrijeme.

1. Uređaj isključite iz električne instalacije i pričekajte da se potpuno ohladi.
2. Sve dijelove operite vrućom vodom sa nešto dodanog tekućeg deterdženta, i dobro osušite.
3. Kućište obrišite vlažnom krpom. Kućište nemojte prati pod mlazom tekuće vode, i nemojte ga uranjati u vodu.

Uklanjanje kamenca iz vode

Tijekom redovne uporabe uređaja, u spremniku se, ovisno o kakvoći vode u vašoj okolini, mogu pojaviti naslage kamenca.

Prije početka čišćenja kamenca provjerite da li je aparat isključen i iskopčan iz električne instalacije.

Za uklanjanje kamenca iz vode, u spremnik natočite 100 ml vruće vode i 100 ml alkoholnog octa. Ostavite tu mješavinu da djeluje neke 3 minute, a zatim spremnik ispraznite i obrišite ga mekom krpom.

Sada u uređaj ulijte 200 ml svježe vode, namjestite praznu posudu i uključite kuhanje na pari tako dugo da se aparat automatski isključi.

Za uklanjanje kamenca iz uređaja ne smijete koristiti nikakve kemikalije.

Čuvanje uređaja

Uređaj spremite i držite na sigurnom i suhom mjestu.

Briga za okolinu:

Nakon isteka njegova životnog vijeka uređaj nemojte baciti zajedno s uobičajenim kućanskim otpacima, nego ga predajte ovlaštenim zbirnim mjestima za recikliranje. Takvim zbrinjavanjem dotrajalog uređaja pomažete u očuvanju okoline.

Garancija i servis

Ukoliko vam bude potrebna bilo kakva informacija u vezi uređaja, ili ako naletite na neki problem u vezi njegova rada, obratite se Centru za korisnike Gorenje u vašoj državi (telefonski broj takvog centra naveden je u globalnom garancijskom listu koji važi u čitavom svijetu). Ukoliko u vašoj državi nema Centra za korisnike Gorenje, obratite se vašem lokalnom prodavaču Gorenje, ili pozovite odjel Gorenja za servisiranje kućanskih aparata.

Samo za osobnu uporabu!

**GORENJE
VAM ŽELI MNOGO UŽITAKA PRILIKOM
UPORABE VAŠEG NOVOG UREĐAJA**

Pridržavamo pravo na izmjene!

Opšti opis

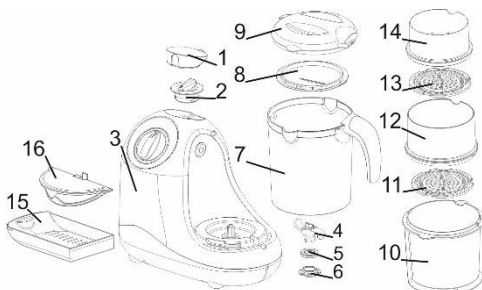

1. Dekorativni poklopac
2. Poklopac rezervoara vode
3. Osnovna jedinica (motorni pogon)
4. Nož (sečivo)
5. Zaptivač sečiva
6. Zasun sečiva
7. Posuda za mešanje
8. Poklopac košare za parno kuvanje
9. Poklopac posude za mešanje
10. Košara za parno kuvanje - velika
11. Mrežica - srednja
12. Košara za parno kuvanje - srednja
13. Mrežica - mala
14. Košara za parno kuvanje - mala
15. Pretinac
16. Zaštita od izlivanja

Važno:

Pre početka upotrebe aparata detaljno se upoznajte sa korisničkim priručnikom i sačuvajte ga ukoliko vam zatreba bilo kada kasnije.

Opasnost

Aparat ne smete potapati u vodu, a nemojte ga ni ispirati pod mlazom tekuće vode.

Važna upozorenja

Pre priključenja aparata na električnu instalaciju, proverite da li napon aparata naveden na postolju odgovara naponu vaše kućne električne instalacije.

Oštećen priključni kabl sme zameniti isključivo Gorenje, ovlašćeni servis Gorenja, ili neko drugo odgovarajuće stručno osposobljeno lice.

Aparat ne smete koristiti ukoliko utvrdite da je oštećen bilo priključni kabl, njegov utikač, ili bilo koja druga komponenta aparata.

Aparat nije namenjen za to da ga koriste deca ili lica smanjenih psihofizičkih sposobnosti, kao ni osobe s nedostatkom znanja i iskustava, osim ukoliko su prilikom korišćenja aparata pod odgovarajućim nadzorom, ili ako ih prilikom toga savetuje i usmerava lice koje je odgovorno za njihovu bezbednost.

Deci nemojte dozvoliti da koriste aparat kao igračku.

Pre čišćenja isključite aparat i odvojite ga od električne instalacije, te pričekajte da se ohladi.

Nakon upotrebe uvek ispraznite rezervoar za vodu.

Tokom parnog kuvanja nemojte otvarati rezervoar za vodu. To može prouzročiti silovitu erupciju vrele vode. Pre hranjenja deteta uvek najpre proverite da li je temperatura hrane primerena. Redovito uklanjanje vodenog kamenca produžava životni vek aparata. Preporučujemo korišćenje mekane vode. Kada skidate i čistite sečivo budite naročito

pažljivi da se ne povredite, jer je sečivo veoma oštro. Aparat nemojte priključivati na spoljne programske satove odnosno merače vremena, ili na sisteme za daljinsko upravljanje.

Ovaj aparat označen je u skladu s Evropskom direktivom 2012/19/EU u vezi odlaganja otpadne električne i elektronske opreme (*engl. skraćenica WEEE*). Smernice iz te direktive opredeljuju zahteve i postupke za sakupljanje i recikliranje otpadne električne i elektronske opreme, važeće u celoj Evropskoj Uniji.

Pažnja

Aparat stavite na ravnu i stabilnu površinu. Aparat je namenjen isključivo za ličnu upotrebu u kućanstvu.

Nikad nemojte koristiti nikakve druge priključke, odnosno nastavke drugih proizvođača, izuzev ukoliko ih Gorenje izričito odobri. Upotreba bilo kakvih drugih priključaka poništava garanciju.

Priprema za upotrebu

1. Odstranite ambalažu.
2. Aparat očistite kako je opisano u poglavlju "Čišćenje".

Upotreba aparata

Skidanje i stavljanje sečiva

- Zaptivač (5) namestite na sečivo (4) kao što je to prikazano na slici 1. Plosnati deo zaptivača neka bude obrnut prema nožu.
- Sečivo umetnite u otvor u posudi za mešanje, i pričvrstite ga zasunom sečiva (6).
- Za skidanje sečiva postupite obrnutim redosledom.

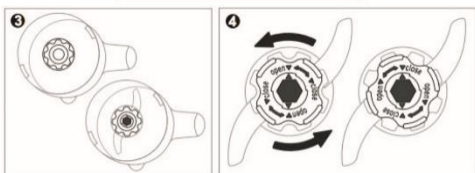
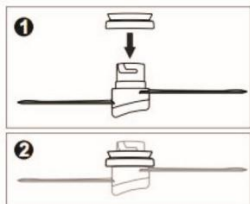

Parno kuvanje

Rezervoar napunite vodom. Pazite da nivo vode pri tome ne prevaziđe oznaku MAX.



Vreme kuvanja možete odrediti količinom vode u rezervoaru

Vreme kuvanja	5 min	10 min	15 min	20 min
Količina vode (ml)	75	150	225	300

Hranu koju nameravate kuvati isecite na manje kockice, neka ne budu veće od 2-3 cm.

Na osnovnu jedinicu namestite posudu za mešanje (7) sa već montiranim sečivom.

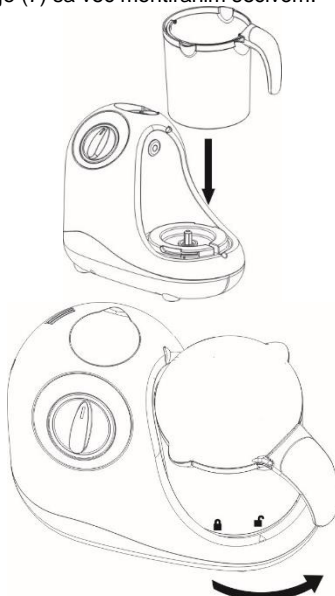

Hranu možete kuvati na pari na jednom, dva ili tri nivoa.

1. U veliku košaru za parno kuvanje (10) dodajte sastojke, i košaru stavite u posudu za mešanje (7). Pokrijte poklopcem posude (9).

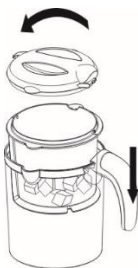

2. Za kuvanje na više nivoa, u srednju (12) i u malu košaru (14) najpre umetnite odgovarajuću mrežicu (11 ili 12). To ćete uraditi kako je prikazano na donjim slikama.

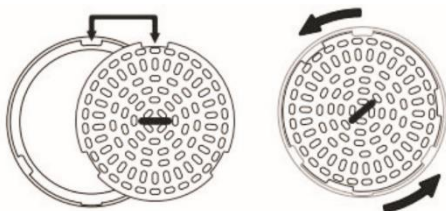

3. Srednju košaru sa uglavljenom mrežicom nameštite na veliku košaru. Na vrh stavite još i malu košaru. Gornju (malu) košaru pokrijte poklopcem za košare (8).

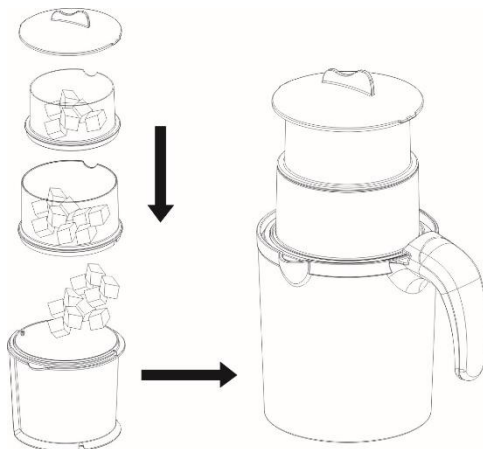

4. Za početak kuvanja obrnite kontrolno dugme na znak za parno kuvanje.

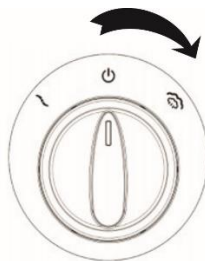

Ispod znaka upali se signalno svetlo.

Kuvanje se završava:

- automatski – kada nestane vode u rezervoaru (lampica ispod znaka za parno kuvanje se ugasi);
- ručno – kontrolno dugme obrnite nazad u osnovni položaj.

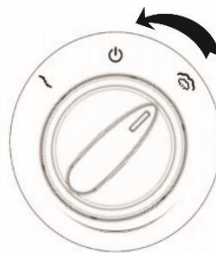

Ukoliko utvrdite da hrana nije dovoljno kuvana, a u rezervoaru nema više vode, uradite sledeće:

- Kontrolno dugme obrnite u položaj za isključenje.
- Pričekajte 5 minuta da se aparat ohladi.
- U rezervoar sipajte vodu.
- Nastavite sa kuvanjem, sve dok hrana ne bude kuvana.

Mešanje

Na osnovnu jedinicu nameštite posudu za mešanje sa umetnutim sečivom, i u nju ubacite sveže ili kuvane sastojke.

Posudu pokrijte zaštitom protiv izlivanja (16) i zatvorite je poklopcem.



Mešanje započinjete obrnuvši kontrolno dugme na znak za mešanje.



Kada dugme ispusitate, on će se automatski vratiti u osnovni položaj.

Čišćenje

Aparat i njegovi delovi nisu primereni za pranje u mašini za pranje sudova.

Aparat temeljito očistite nakon svake upotrebe. Očistite ga i kada ga niste koristili duže vreme.

1. Aparat isključite iz električne instalacije i pričekajte da se potpuno ohladi.
2. Sve delove operite vrućom vodom sa nešto dodanog tečnog deterdženta, i dobro osušite.
3. Kućište obrišite vlažnom krpom. Kućište nemojte prati pod mlazom tekuće vode, i nemojte ga potapati u vodu.

Uklanjanje kamenca iz vode

Tokom redovne upotrebe aparata, u rezervoaru se, ovisno o kakvoći vode u vašoj okolini, mogu pojaviti naslage kamenca.

Pre početka čišćenja kamenca proverite da li je aparat isključen i iskopčan iz električne instalacije.

Za uklanjanje kamenca iz vode, u rezervoar sipajte 100 ml vruće vode i 100 ml alkoholnog sirćeta. Ostavite tu mešavinu da deluje otprilike 3 minuta, a zatim rezervoar ispraznite i obrišite ga mekom krpom.

Sada u aparat sipajte 200 ml sveže vode, namestite praznu posudu i uključite kuvanje na pari tako dugo da se aparat automatski isključi.

Za uklanjanje kamenca iz aparata ne smete koristiti nikakve hemikalije.

Čuvanje aparata

Aparat spremite i držite na bezbednom i suvom mestu.

Briga za životnu sredinu:

Nakon isteka njegovog životnog veka aparat nemojte baciti zajedno s uobičajenim otpadom iz domaćinstva, nego ga predajte na ovlašćena zbirna mesta za recikliranje. Takvim odlaganjem dotrajalog aparata pomažete u očuvanju životne sredine.

Garancija i servis

Ukoliko vam bude potrebna bilo kakva informacija u vezi aparata, ili ako naiđete na neki problem u vezi njegovog rada, obratite se Centru za korisnike Gorenje u vašoj državi (telefonski broj takvog centra naveden je u globalnom garantnom listu koji važi u celom svetu). Ukoliko u vašoj državi nema Centra za korisnike Gorenje, obratite se vašem lokalnom prodavcu Gorenje proizvoda, ili pozovite odeljenje Gorenja za servisiranje kućanskih aparata

Samo za ličnu upotrebu!

**GORENJE
VAM ŽELI MNOGO UŽITAKA PRILIKOM
UPOTREBE VAŠEG NOVOG APARATA**

Pridržavamo pravo na izmene!

General description

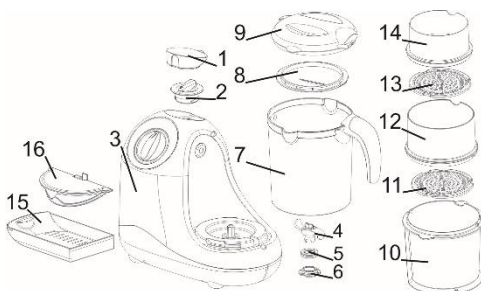

1. Decorative cover
2. Water tank cover
3. Base unit
4. Blade
5. Blade gasket
6. Blade lock
7. Blender bowl
8. Steamer basket cover
9. Blender bowl cover
10. Steamer basket – large
11. Perforated disc – medium
12. Steamer basket – medium
13. Perforated disc – small
14. Steamer basket – small
15. Pull-out drawer
16. Spilling protection

Important

Before using the appliance for the first time, carefully read this instruction manual and save it for future reference.

Danger

Do not immerse the unit with the motor in water and do not wash it under running water.

Warning

Before connecting the appliance to the power mains, make sure the voltage specified on the bottom of the appliance matches the voltage of the power mains in your home. If the

power cord is damaged, it may only be replaced by Gorenje, Gorenje's authorized service and repair centre, or an adequately trained professional. Do not use the appliances, if the plug, power cord, or any other component is damaged.

The appliance should not be used by children or persons with impaired physical or psychological skills, or persons with lacking experience and knowledge, unless such persons are supervised or advised by a person responsible for their safety. Do not let the children play with the appliance. Before cleaning, unplug the appliance from the power mains and wait for the appliance to cool down.

Always empty the water tank after use.

Do not open the water tank during steam cooking, as this may cause boiling water to spurt out of the tank. Before feeding your child, make sure the food temperature is suitable. Regular cleaning of limescale will extend the appliance useful life. We recommend using soft water.

Be extra careful when removing and cleaning the blade, to avoid any injuries. The blade is very sharp. To avoid hazard, do not connect the appliance to an external timer or a remote control system.

This equipment is labelled in compliance with the European Directive 2012/19/EC on waste electric and electronic equipment – WEEE. The Directive specifies the requirements for collection and management of waste electric and electronic equipment effective in the entire European Union.

Caution

Place the appliance on a level and stable surface. The appliance is intended solely for household use.

Do not use attachments or spare parts by other manufacturers unless they are expressly recommended by Gorenje. In case of use of such attachments or accessories, the warranty shall be void.

Preparation for use

Remove the packaging
Clean the appliance as instructed in the section "Cleaning".

Using the appliance

Removing and replacing the blade

- Place the gasket over the blade as shown in Figure 1. Make sure the flat part of the gasket is facing the blade.
- Insert the blade into the opening in the blender bowl and attach it with the blade lock (6).
- To remove the blade, observe the reverse order.

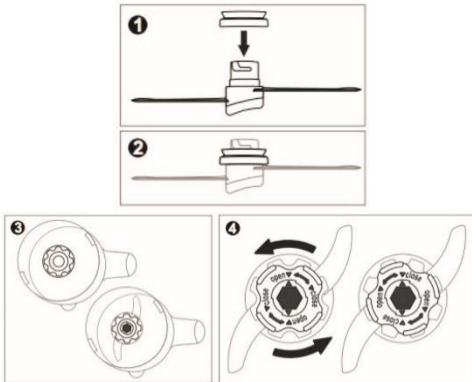

Steam cooking

Fill the tank with water. Make sure you do not exceed the MAX marking.



Cooking time can also be controlled with the amount of water in the tank.

Cooking time	5 min	10min	15min	20min
Amount of water (ml)	75	150	225	300

Cube the food to be cooked. The cubes should not be larger than 2 or 3 centimetres.

Place the blender bowl (7) with the blade in place over the base unit.

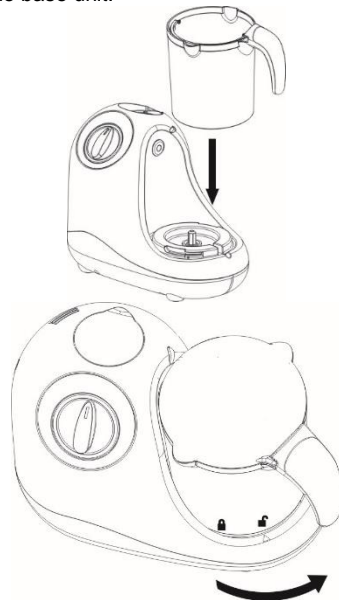

Food can be steamed in one, two, or three tiers.

- Place the ingredients to be steamed into the large steamer basket (10) and place the basket into the mixer bowl (7). Then, close the bowl with the bowl cover (9).

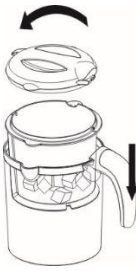

2. To cook in several tiers, first place the perforated disc (11 or 12) over the medium (12) or small (14) basket, as shown in the figure below.

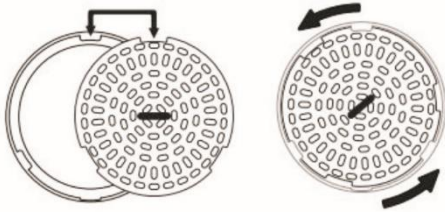

3. Place the medium basket with the perforated disc in place over the large basket, and place the small basket over the medium one. Close the baskets with the steamer basket cover (8).

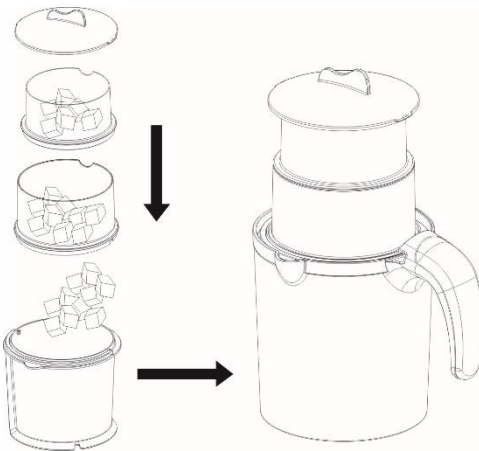

4. To start cooking, set the switch to the cooking symbol.

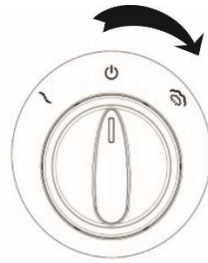

A signal light will light up under the steam cooking symbol.

The cooking stops automatically when the water in the tank runs out (light under the steam cooking symbol will go out) or when the switch is set back to the "off" position.

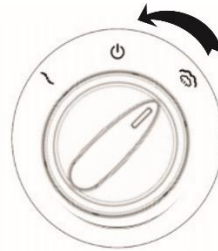

If the food is not done yet and there is no more water in the tank, do the following:

- move the switch to the off position,
- wait for 5 minutes for the appliance to cool down,
- add water to the tank,
- continue cooking until the food is done.

Blending

Place the blender bowl with the knife in place over the base unit, and add cooked or raw ingredients to the bowl.

Place the spill protection (16) into the bowl and close it with the blender bowl cover.



To start blending, set the switch to the blending symbol.



When the switch is released, it returns automatically to the "off" position.

Cleaning

The appliance and its parts are not dishwasher safe.

Thoroughly clean the appliance after each use, as well as before use if it hasn't been used for a while.

1. Before cleaning, unplug the appliance from the power mains and let it cool down.
2. Clean all appliance parts with lukewarm water and some liquid detergent; then rinse and dry thoroughly.
3. Wipe the housing with a damp cloth. Do not wash the housing under running water and do not immerse it in water.

Descaling

Depending on water quality, limescale residue may accumulate in the water tank after using the appliance several times.

Before cleaning the appliance, make sure it has been disconnected from the power mains.

To descale the water tank, add 100 ml of hot water and 100 ml of wine vinegar into the water tank. Let the mixture take effect for 3 minutes, then empty the tank and wipe it with a soft cloth.

Add 200 ml of fresh water to the appliance tank, attach an empty steamer bowl, and let the appliance steam cook until it automatically switches off.

Do not use any chemicals to remove the limescale from the appliance.

Storage

Store the appliance in a safe and dry place.

Environment

After the expiry of its useful life, do not discard the appliance with common household waste. Take it to an authorized recycling centre. This will help preserve the environment.

Warranty and repair

For more information or in case of problems, please contact Gorenje Call Centre in your country (phone number listed in the International Warranty Sheet). If there is no such centre in your country, please contact the local Gorenje dealer or Gorenje's small domestic appliance department.

For personal use only!

**GORENJE
WISHES YOU A LOT OF PLEASURE
IN USING YOUR APPLIANCE.**

We reserve the right to modifications.

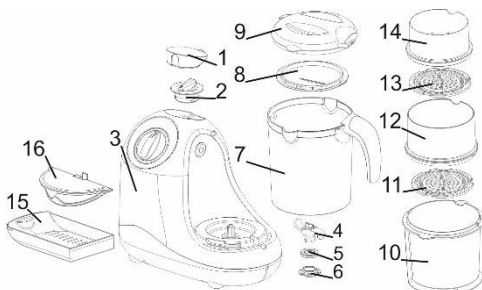
Opis ogólny

1. Pokrywka ozdobna
2. Pokrywka zbiornika na wodę
3. Podstawa
4. Blade
5. Uszczelka ostrza
6. Blokada ostrza
7. Miska blendera
8. Pokrywka koszyka parowaru
9. Pokrywka miski blendera
10. Koszyk parowaru – duży
11. Tarcza perforowana – średnia
12. Koszyk parowaru – średni
13. Tarcza perforowana – mała
14. Koszyk parowaru – mały
15. Wysuwana szuflada
16. Zabezpieczenie przed rozlaniem

Ważne

Przed użyciem urządzenia po raz pierwszy dokładnie zapoznać się z niniejszą instrukcją i zachować ją do późniejszego wykorzystania.

Niebezpieczeństwo

Nie zanurzać zespołu napędowego w wodzie i nie myć go pod bieżącą wodą.

Ostrzeżenie

Przed podłączeniem urządzenia do prądu upewnić się, czy podane na nim napięcie odpowiada napięciu instalacji elektrycznej w budynku. W razie uszkodzenia kabla zasilającego może on zostać wymieniony przez autoryzowany punkt serwisowo-

naprawczy Gorenje lub odpowiednio przeszkoloną osobę.

Nie używać urządzeń, gdy uszkodzeniu uległa ich wtyczka, kabel zasilający lub inny element.

Z urządzenia nie powinny korzystać dzieci lub osoby niepełnosprawne fizycznie lub psychicznie lub też nie posiadające doświadczenia lub wiedzy, chyba że pod nadzorem lub według wytycznych osoby odpowiedzialnej za ich bezpieczeństwo. Nie pozwalać na to, by urządzeniem bawiły się dzieci.

Przed przystąpieniem do czyszczenia wyłączyć urządzenie z prądu i poczekać aż urządzenie ostygnie. Zawsze po użyciu opróżnić zbiornik z wodą. W czasie gotowania na parze nie otwierać zbiornika z wodą, ponieważ mogłoby to spowodować gwałtowne wydostawanie się wody ze zbiornika. Przed przystąpieniem do karmienia dziecka upewnić się, że temperatura żywności jest odpowiednia. Regularne usuwanie kamienia przyczyni się do wydłużenia okresu trwałości użytkowej urządzenia. Zalecamy miękką wodę. Aby uniknąć skałeczenia, zachować szczególną ostrożność przy wyjmowaniu i czyszczeniu ostrza. Ostrze jest bardzo ostre. Aby uniknąć niebezpieczeństwa, nie podłączać

urządzenia do zewnętrznego
czasomierza lub zdalnego układu
sterowania.

Niniejsze urządzenie zostało oznaczone zgodnie z dyrektywą europejską 2012/19/WE w sprawie zużytego sprzętu elektrycznego i elektronicznego (WEEE). Dyrektywa ta określa obowiązujące w całej Unii Europejskiej wymagania dotyczące zbiórki i zarządzania zużytym sprzętem elektrycznym i elektronicznym.

Ostrożnie

Postawić urządzenie na równej i stabilnej powierzchni.

Urządzenie jest przeznaczone wyłącznie do użytku domowego.

Nie używać końcówek lub części zamiennych innych producentów, chyba że Gorenje wyraźnie je zaleca. Stosowanie takich końcówek lub akcesoriów powoduje unieważnienie gwarancji.

Przygotowanie do użycia

Zdjąć opakowanie.

Przełożyć urządzenie zgodnie ze wskazówkami podanymi w punkcie „Czyszczenie”.

Zasady korzystania z urządzenia

Wymowanie i zakładanie ostrza

- Zakryć ostrze uszczelką w sposób pokazany na rysunku 1. Pamiętać o tym, że w stronę ostrza zwrócona powinna być płaska część uszczelki.
- Umieścić ostrze w otworze miski blendera i przymocować je przy pomocy blokady ostrza (6).
- Aby wyjąć ostrze, postępować w kierunku odwrotnym.

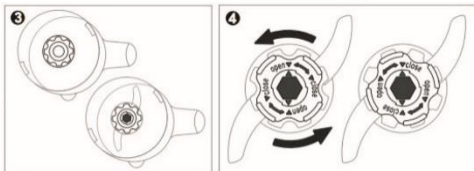
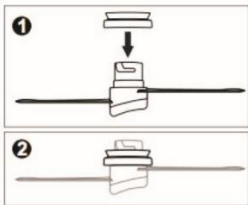

Gotowanie na parze

Napełnić zbiornik wodą. Pamiętać o tym, by nie przekroczyć wskaźnika MAX.



Czas gotowania można kontrolować także przy pomocy odpowiedniej ilości wody w zbiorniku.

Czas gotowania	5 min	10min	15min	20min
Ilość wody (ml)	75	150	225	300

Żywność przeznaczoną do gotowania pokroić w kostki. Kostki nie powinny przekraczać 2-3 centymetrów.

Miskę blendera (7) z ostrzem umieścić w przeznaczonym dla niej miejscu nad podstawą.

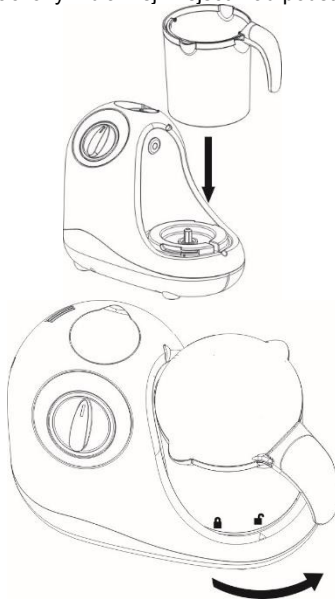

Żywność można gotować na parze na jednym, dwóch lub trzech poziomach.

1. Przeznaczone do gotowania składniki umieścić w dużym koszyku parowaru (10), a

koszyk w misce miksera (7). Następnie zakryć miskę pokrywką (9).

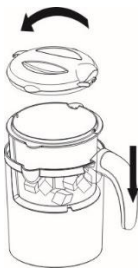

2. W przypadku gotowania wielopoziomowego umieścić najpierw tarczę perforowaną (11 lub 12) nad średnim (12) lub małym (14) koszykiem w sposób przedstawiony na poniższym rysunku.

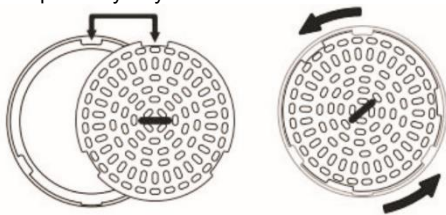

3. Umieścić średni koszyk z tarczą perforowaną w przeznaczonym dla niego miejscu nad dużym koszykiem, a następnie mały koszyk nad średnim. Zakryć koszyki pokrywką koszyka parowaru (8).

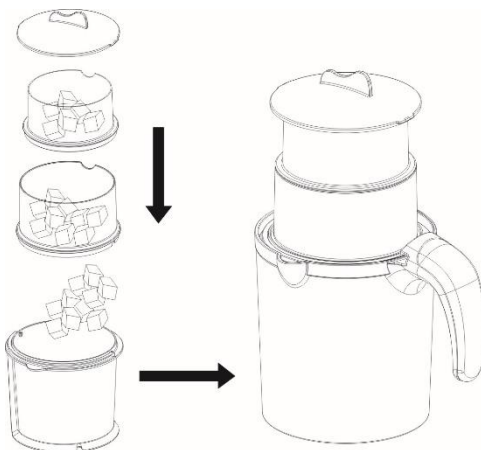

4. Gotowanie należy rozpocząć od wybrania przy pomocy przełącznika symbolu gotowania.

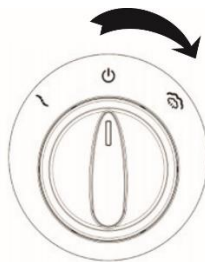

Pod symbolem gotowania na parze zaświeci się wskaźnik sygnalizacyjny.

Gdy w zbiorniku skończy się woda (wskaźnik pod symbolem gotowania na parze zgaśnie) lub przy pomocy przełącznika ponownie wybrana zostanie pozycja „off”, gotowanie automatycznie zatrzymuje.

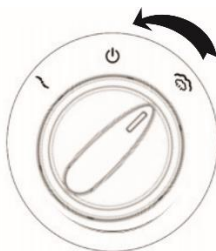

Jeśli pomimo tego, że żywność się jeszcze nie ugotowała, w zbiorniku skończy się woda, wykonać następujące czynności:

- ustawić przełącznik w pozycji „off”,
- odczekać 5 minut aż urządzenie ostygnie,
- dodać wodę do zbiornika,
- kontynuować gotowanie aż żywność będzie gotowa.

Blendowanie

Umieścić miskę blendera z nożem w przeznaczonym dla niej miejscu nad podstawą i dodać do miski ugotowane lub surowe składniki.

Założyć na miskę zabezpieczenie przed rozlaniem (16) i zamknąć ją pokrywką.



Usuwanie kamienia

W zależności od jakości wody, po kilkakrotnym użyciu urządzenia w zbiorniku z wodą może zgromadzić się kamień. Przed przystąpieniem do czyszczenia urządzenia upewnić się, że zostało ono wyłączone z prądu. Aby usunąć kamień ze zbiornika z wodą, dodać do niego 100 ml gorącej wody i 100 ml octu winnego. Pozostawić mieszankę na 3 minuty, a następnie opróżnić zbiornik i wytrzeć go miękką szmatką. Dodać do zbiornika urządzenia 200 ml świeżej wody, założyć pustą miskę parowaru i pozwolić urządzeniu na gotowanie na parze, dopóki się samo automatycznie nie wyłączy.

Do usuwania kamienia z urządzenia nie używać środków chemicznych.

Blendowanie uruchamia się wybierając przełącznikiem symbol blendowania.



Gdy przełącznik zostanie zwolniony, powraca automatycznie do pozycji „off”.

Przechowywanie

Przechowywać urządzenie w bezpiecznym i suchym miejscu.

Ochrona środowiska

Po upływie okresu przydatności użytkowej urządzenia nie wyrzucać go wraz ze zwykłymi odpadami domowymi. Oddać je do autoryzowanego punktu uzdatniania odpadów. W ten sposób chroni się środowisko.

Gwarancja i naprawa

Aby uzyskać więcej informacji lub w razie problemów proszę skontaktować się z działem obsługi klienta Gorenje w swoim kraju (numery telefonów są podane w międzynarodowej gwarancji). Jeśli w danym kraju brakuje takiego działu, proszę skontaktować się z lokalnym dystrybutorem lub działem małych artykułów gospodarstwa domowego Gorenje.

Wyłącznie do użytku osobistego!

**GORENJE
ŻYCHY DUŻO PRZYJEMNOŚCI W
CZASIE KORZYSTANIA Z
URZĄDZENIA.**

Zastrzegamy sobie prawo do zmian.

Czyszczenie

Urządzenie i jego części nie nadają się do mycia w zmywarce.

Po każdym użyciu, a także przed użyciem, gdy nie było ono przez dłuższy czas używane, dokładnie wyczyścić urządzenie.

1. Przed przystąpieniem do czyszczenia wyłączyć urządzenie z prądu i pozwolić, aby ostygło.
2. Przeczyścić wszystkie części urządzenia letnią wodą z niewielką ilością detergentu w płynie. Następnie przepłukać i dokładnie je wysuszyć.
3. Wytrzeć obudowę wilgotną szmatką. Nie myć obudowy pod bieżącą wodą i nie zanurzać jej w wodzie.

Descriere generală

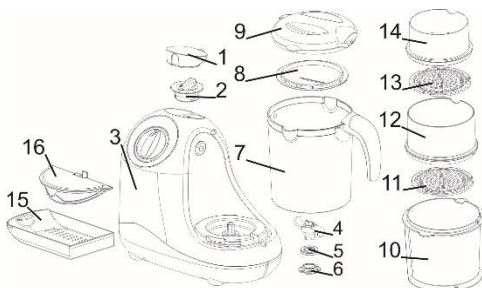

1. Capac decorativ
2. Capacul rezervorului de apă
3. Unitatea de bază
4. Lama
5. Garnitura lamei
6. Element de blocare a lamei
7. Bolul mixerului
8. Capacul coșului aparatului de gătit cu aburi
9. Capacul bolului mixerului
10. Coșul aparatului de gătit cu aburi – mare
11. Disc perforat – mediu
12. Coșul aparatului de gătit cu aburi – mediu
13. Disc perforat – mic
14. Coșul aparatului de gătit cu aburi – mic
15. Sertar
16. Protecție împotriva vărsării

Important

Înainte de a utiliza aparatul pentru prima dată, citiți cu atenție acest manual de utilizare și păstrați-l pentru orice referință viitoare.

Pericol

Nu introduceți unitatea cu motor în apă și nu o spălați sub jet de apă.

Avertisment

Înainte de a conecta aparatul la sursa de alimentare, asigurați-vă că tensiunea specificată pe partea inferioară a aparatului corespunde tensiunii de alimentare din casa dvs. În cazul în care cablul de alimentare este deteriorat, acesta trebuie înlocuit

numai de către Gorenje, de către centrul de service și reparație Gorenje sau de către un specialist instruit corespunzător.

Nu utilizați aparatele dacă ștecherul, cablul sau orice alta componenta sunt deteriorate. Aparatul nu trebuie să fie utilizat de către copii sau persoane cu deficiențe fizice sau de ordin psihologic sau de persoane lipsite de experiență și cunoștințe, cu excepția cazului în care aceste persoane sunt supravegheate sau sfătuite de către o persoană responsabilă pentru siguranța lor. Nu lăsați copii să se joace cu aparatul. Înainte de curățare, deconectați aparatul de la priză și așteptați ca aparatul să se răcească. Goliți întotdeauna rezervorul de apă după utilizare.

Nu deschideți rezervorul de apă în timpul preparării cu abur, deoarece acest lucru poate cauza stropiri cu apă fiartă din rezervor.

Înainte de a vă hrăni copilul, asigurați-vă că temperatura alimentelor este adecvată.

Curățarea regulată a calcarului va prelungi durata de viață a aparatului. Vă recomandăm să folosiți apă dedurizată.

Fiți extrem de atenți la demontarea și curățarea lamei, pentru a evita rănirea. Lama este foarte ascuțită.

Pentru a evita pericolul, nu conectați aparatul la un ceas electronic extern sau la un sistem de comandă de la distanță.

Acest echipament este etichetat în conformitate cu Directiva Europeană 2012/19/CE privind deșeurile de echipamente electrice și electronice - DEEE. Directiva specifică cerințele de colectare și gestionare eficientă a deșeurilor de echipamente electrice și electronice în întreaga Uniune Europeană.

Atenție

Așezați aparatul pe o suprafață stabilă și plană. Aparatul este destinat exclusiv uzului casnic. Nu folosiți accesorii sau piese de schimb realizate de către alți producători decât dacă acestea sunt recomandate în mod expres de către Gorenje. În cazul utilizării acestor dispozitive atașabile sau accesorii, garanția se anulează.

Pregătirea pentru utilizare

Scoateți ambalajul
Curățați aparatul conform instrucțiunilor din secțiunea "Curățare".

Folosirea aparatului

Demontarea și înlocuirea lamei

- Poziționați garnitura pe lamă după cum este indicat în figura 1. Asigurați-vă că partea plată a garniturii este orientată spre lamă.
- Introduceți lama în deschizătura din bolul mixerului și atașați-o cu ajutorul elementului de blocare a lamei (6).
- Pentru a scoate lama, respectați ordinea inversă.

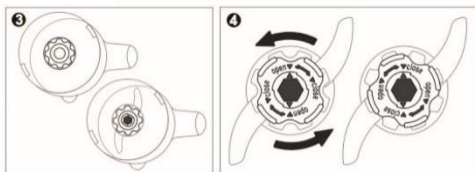
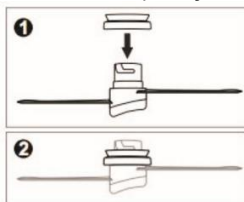

Gătitul cu aburi

Umpleți rezervorul cu apă. Asigurați-vă că nu depășiți marcajul MAX.

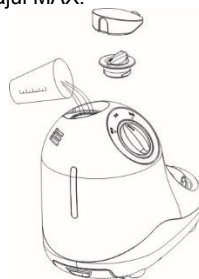

Timpul de gătire poate fi de asemenea controlat prin intermediul cantității de apă din rezervor.

Timpul de gătit	5 min	10min	15min	20min
Cantitatea de apă (ml)	75	150	225	300

Tăiați în cuburi alimentele pe care doriți să le gătiți. Cuburile nu trebuie să fie mai mari de 2 sau 3 cm.

Fixați bolul mixerului (7) cu lama în poziție deasupra unității de bază.

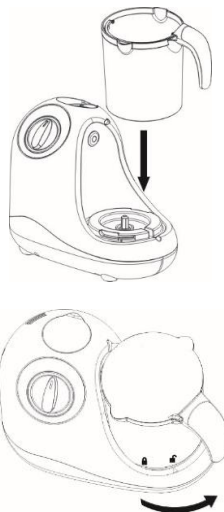

Alimentele pot fi găsite la aburi pe unul, două sau trei rânduri.

1. Așezați ingredientele de înăbușit în coșul mare al aparatului de gătit cu aburi (10) și puneți coșul în bolul mixerului (7). Apoi, închideți vasul cu capacul bolului (9).

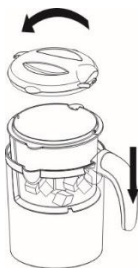

2. Pentru a găti pe mai multe rânduri, poziționați mai întâi discul perforat (11 sau 12) peste coșul mediu (12) sau mic (14), ca în figura de mai jos.

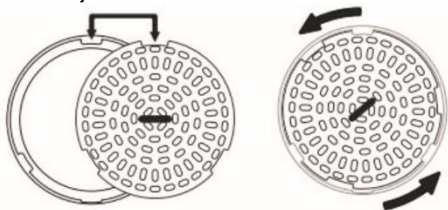

3. Așezați coșul mediu cu discul perforat poziționat peste coșul mare și puneți coșul de dimensiuni mici peste cel mediu. Închideți coșurile cu capacul coșurilor aparatului de gătit cu aburi (8).

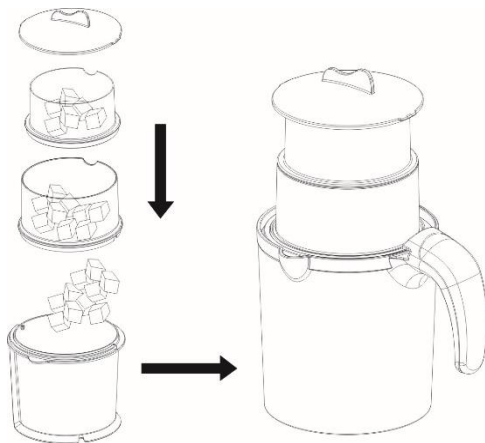

4. Pentru a începe gătitul, setați comutatorul la simbolul pentru gătire.

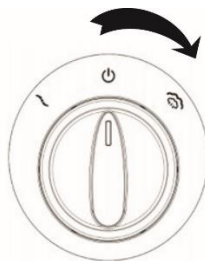

Un semnal luminos se va aprinde sub simbolul de gătit cu abur.

Gătirea se oprește automat când apa din rezervor se termină (lumina de sub simbolul de gătire cu abur se va stinge) sau când comutatorul este setat înapoi în poziția "off".

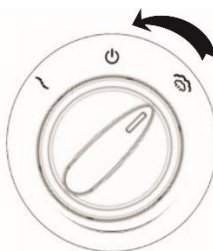

Dacă alimentele nu sunt încă gătite și nu mai este apă în rezervor, acționați după cum urmează:

- treceți comutatorul în poziția off,
- așteptați 5 minute pentru ca aparatul să se răcească,
- adăugați apă în rezervor,
- continuați să gătiți până când alimentele sunt gata.

Mixarea

Poziționați bolul mixerului având cuțitul fixat în unitatea de bază și adăugați alimente gătite sau crude în bol.

Poziționați elementul de protecție împotriva vărsării (16) în bol și închideți-l cu capacul bolului mixerului.



Pentru a începe mixarea, setați comutatorul la simbolul de mixare.



Atunci când comutatorul este eliberat, acesta revine automat la poziția "off".

Curățare

Aparatul și accesoriile sale nu sunt lavabile în mașina de spălat vase.

Curățați temeinic aparatul după fiecare utilizare, precum și înainte de utilizare în cazul în care nu a fost folosit o vreme.

1. Înainte de curățare, deconectați aparatul de la priză și lăsați-l să se răcească.
2. Curățați toate piesele aparatului cu apă caldă și puțin detergent lichid; apoi clătiți și uscați bine.
3. Ștergeți carcasa cu o cârpă umedă. Nu spălați carcasa sub jet de apă și nu o introduceți în apă.

Detartrare

În funcție de calitatea apei, reziduurile de calcar se pot acumula în rezervorul de apă după utilizarea aparatului de mai multe ori.

Înainte de a curăța aparatul, asigurați-vă că a fost deconectat de la sursa de alimentare. Pentru a detartra rezervorul de apă, se adaugă 100 ml de apă fierbinte și 100 ml de oțet de vin în rezervorul de apă. Lăsați amestecul să acționeze timp de 3 minute, apoi goliți rezervorul și ștergeți cu o cârpă moale.

Adăugați 200 ml de apă proaspătă în rezervorul aparatului, atașați un bol gol și lăsați aparatul să gătească la aburi până când se oprește automat.

Nu folosiți substanțe chimice pentru a îndepărta calcarul din aparat.

Depozitare

Depozitați aparatul într-un loc sigur și uscat.

Mediu

După expirarea duratei sale de viață, nu aruncați aparatul împreună cu deșeurile menajere obișnuite. Duceți-l la un centru de reciclare autorizat. Acest lucru va ajuta la protejarea mediului înconjurător.

Garanție și reparații

Pentru mai multe informații sau în caz de probleme, vă rugăm să contactați centrala telefonică Gorenje din țara dvs. (numărul de telefon enumerat în Fișa de Garanție Internațională). Dacă nu există un astfel de centru în țara dvs., vă rugăm să contactați distribuitorul local Gorenje sau departamentul Gorenje pentru aparate casnice de mici dimensiuni.

Doar pentru utilizare personală!

**GORENJE
VĂ DOREȘTE SĂ VĂ BUCURAȚI DE
APARATUL ACHIZIȚIONAT.**

Ne rezervăm dreptul de a aduce modificări acestui manual.

Všeobecný popis

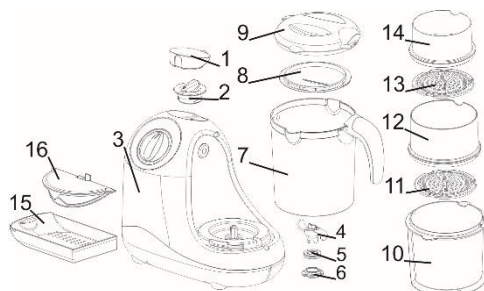

1. Dekoratívne veko
2. Veko nádoby na vodu
3. Základná jednotka
4. Čepeľ
5. Tesnenie čepele
6. Poistka čepele
7. Misa miešača
8. Veko parného koša
9. Veko misy miešača
10. Parný kôš – veľký
11. Dierkovaný kotúč – stredný
12. Parný kôš – stredný
13. Dierkovaný kotúč – malý
14. Parný kôš – malý
15. Vyberateľná nádobka
16. Ochrana proti rozliatiu

Gorenje, jeho autorizovaný servis a opravovňa, alebo adekvátne zaškolený odborník.

Nepoužívajte spotrebič, ak je poškodená zástrčka, napájací kábel alebo iná časť.

Spotrebič by nemali používať deti alebo osoby so zhoršenými fyzickými alebo psychickými schopnosťami, alebo osoby s nedostatkom skúseností a znalostí, pokiaľ však takéto osoby nemajú dozor osoby zodpovednej za ich bezpečnosť. Nenechávajte deti hrať sa so spotrebičom.

Pred čistením odpojte spotrebič od siete a počkajte kým sa zariadenie ochladí. Po používaní vždy vyprázdňte nádobu na vodu.

Počas varenia na pare nádobu s vodou neotvárajte, pretože by z nádoby mohla vyprsknúť vriaca voda.

Pred kŕmením dieťaťa sa uistite, že teplota jedla je vhodná. Pravidelné čistenie vodného kameňa predĺži životnosť spotrebiča. Odporúčame používať mäkkú vodu.

Zvýšte svoju pozornosť pri odoberaní a čistení čepele, aby ste predišli zraneniam. Čepele sú veľmi ostré. Aby ste sa vyhli nebezpečenstvu, nepripájajte spotrebič k externému

Dôležité

Pred prvým použitím spotrebiča si pozorne prečítajte tento návod a odložte si ho pre budúce použitie.

Nebezpečenstvo

Neponárajte jednotku s motorom do vody a neumývajte ju pod tečúcou vodou.

Upozornenie

Pred zapojením spotrebiča do zásuvky sa uistite, že napätie uvedené na spodnej strane spotrebiča sa rovná napätiu vo vašej domácej sieti. Ak je napájací kábel poškodený, môže ho vymeniť iba

časovaču alebo k diaľkovému ovládaniu.

Toto zariadenie je označené v súlade s Európskou smernicou 2012/19/ES o likvidácii elektrických a elektronických zariadení – WEEE. Smernica definuje požiadavky na efektívny zber a riadenie likvidácie elektrických a elektronických zariadení v celej EÚ.

Upozornenie

Položte spotrebič na rovný a stabilný povrch. Spotrebič je určený výhradne na použitie v domácnosti.

Nepoužívajte nástavce alebo náhradné diely od iných výrobcov, pokiaľ ich vyslovene neodporúča Gorenje. V prípade použitia takýchto prídavných zariadení alebo príslušenstva sa záruka ruší.

Príprava na použitie

Vyberte zariadenie z obalu.

Podľa pokynov uvedených v kapitole „Čistenie“ spotrebič očistite

Použitie spotrebiča

Odobratie a výmena čepele

- Položte tesnenie na čepeľ tak, ako je znázornené na Obrázku 1. Ubezpečte sa, že plochá strana tesnenia je otočená smerom k čepeľi.
- Vložte čepeľ do otvoru v mise miešača a upevnite ju pomocou poistky čepele (6).
- Pre odobratie čepele postupujte v obrátenom poradí.

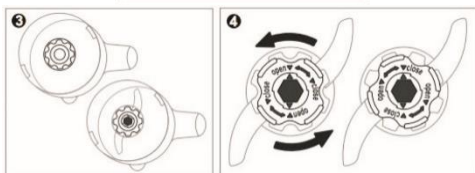
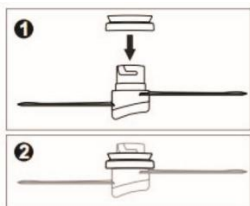

Varenie na pare

Naplňte nádobu vodou. Vodu nalejte iba po značku MAX.



Čas varenia sa dá kontrolovať aj podľa množstva vody v nádobе.

Čas varenia	5 min	10min	15min	20min
Množstvo vody (ml)	75	150	225	300

Narežte jedlo, ktoré sa má variť na kocky. Kocky by nemali byť väčšie ako 2 alebo 3 cm.

Položte misu miešača (7) s čepeľami uloženými na svojom mieste na základnú jednotku.

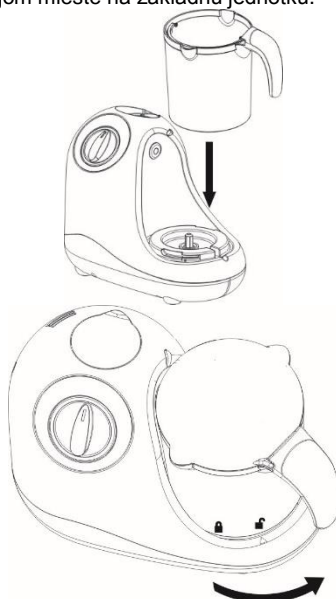

Jedlo môžete variť na pare v jednej, dvoch alebo troch vrstvách.

1. Položte ingrediencie do veľkého parného koša (10) a vložte kôš do mise miešača (7). Potom zatvorte misu pomocou veka misy (9).

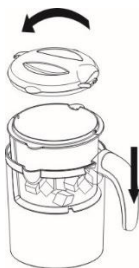

2. Pre varenie vo viacerých vrstvách najprv položte dierkovaný kotúč (11 alebo 12) na stredný (12) alebo malý (14) kôš, tak ako je znázornené na obrázku nižšie.



3. Položte stredný kôš s dierkovaným kotúčom na veľký kôš a položte malý kôš na stredný kôš. Zatvorte koše pomocou veka na parný kôš (8).

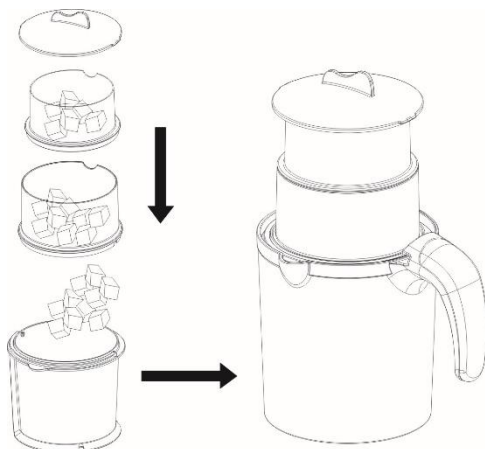

4. Variť začnete po otočení tlačidla na značku varenia.

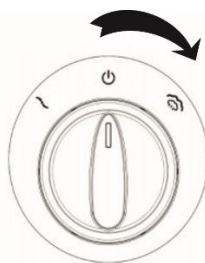

Pod značkou varenia na pare sa rozsvieti kontrolka.

Varenie sa automaticky preruší, keď sa minie všetka voda v nádobe (kontrolka pod značkou varenia na pare sa vypne), alebo keď sa tlačidlo otočí späť do polohy „VYP“.

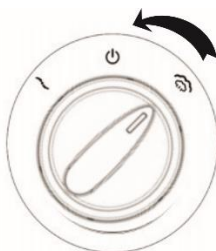

Ak jedlo ešte nie je uvarené a v nádobe už nie je voda, urobte nasledovné:

- otočte tlačidlo do polohy „VYP“,
- počkajte 5 minút kým sa spotrebič ochladí,
- dolejte vodu do nádoby,
- pokračujte vo varení až kým nebude jedlo hotové.

Miešanie

Položte misu miešača s nožom na základnú jednotku a pridajte do misy uvarené alebo surové ingrediencie.

Položte ochranu proti vyliatiu (16) do misy a zatvorte ju pomocou veka misy miešača.



Na spustenie miešania otočte tlačidlom na značku miešania.



Po uvoľnení tlačidla sa tlačidlo automaticky vráti do polohy „VYP“.

Čistenie

Spotrebič a jeho dielce nie sú vhodné na umývanie v umývačke.

Spotrebič dôkladne vyčistite po každom použití a rovnako aj pred použitím, ak sa dlhšie nepoužíval.

1. Pred čistením odpojte spotrebič zo siete a nechajte ho vychladnúť.
2. Umyte všetky časti spotrebiča vlažnou vodou s trochou tekutého saponátu, následne ho opláchnite a nechajte dôkladne vyschnúť.
3. Poutierajte kryt motora vlhkou utierkou. Neumývajte kryt pod tečúcou vodou a neponárajte ho do vody.

Odstránenie vodného kameňa

V závislosti od kvality vody sa môže v nádobe na vodu po niekoľkých použitíach usádzať vodný kameň.

Pred čistením spotrebiča sa uistite, že bol spotrebič odpojený zo siete.

Aby ste odstránili vodný kameň, nalejte do nádoby 100 ml horúcej vody a 100 ml octu. Nechajte zmes pôsobiť tri minúty, potom nádobu vylejte a poutierajte ju suchou handrou.

Nalejte do nádoby 200 ml čistej vody, pripojte prázdnu misu na varenie na pare a nechajte spotrebič zapnutý v režime, až pokiaľ sa automaticky nevypne.

Na odstránenie vodného kameňa nepoužívajte žiadne chemikálie.

Uskladnenie

Spotrebič skladujte na bezpečnom a suchom mieste.

Životné prostredie

Po uplynutí životnosti nevyhadzujte spotrebič do bežného domáceho odpadu. Odovzdajte ho v autorizovanom zbernom centre. Takto pomôžete chrániť životné prostredie.

Záruka a oprava

Pre viac informácií alebo v prípade problémov kontaktujte Call centrum spoločnosti Gorenje vo vašej krajine (telefónne číslo uvedené v medzinárodnom záručnom liste). Ak sa vo vašej krajine takéto centrum nenachádza, kontaktujte miestneho distribútora Gorenje alebo oddelenie malých domácich spotrebičov.

Len na osobné použitie!

GORENJE
VÁM PRAJE VEĽA ZÁBAVY PRI
POUŽÍVANÍ VÁŠHO SPOTREBIČA.

Vyhradzujeme si právo na zmeny.

Általános leírás

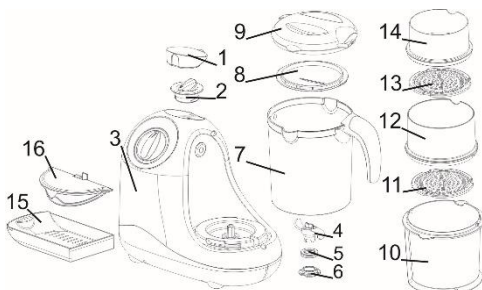

1. Dekor fedél
2. Víztartály fedél
3. Talp
4. Penge
5. Penge tömítés
6. Penge zár
7. Turmix edény
8. Párolókosár fedél
9. Turmix edény fedél
10. Párolókosár – nagy
11. Perforált lemez – közepes
12. Párolókosár – közepes
13. Perforált lemez – kicsi
14. Párolókosár – kicsi
15. Kihúzható fiók
16. Fröccsenésgátló

Fontos

A készülék első használata előtt olvassa át figyelmesen a használati utasítást és őrizze meg, mert később is szüksége lehet rá.

Veszély

A készülék motort is magában foglaló részét ne merítse vízbe és ne mosogassa folyó víz alatt.

Figyelmeztetés

Mielőtt a készüléket az elektromos hálózatra csatlakoztatná, győződjön meg róla, hogy a készülék alján feltüntetett feszültség megfelel-e az Ön otthonában jelen lévő hálózati feszültségnek. Ha a csatlakozó kábel sérült, azt kizárólag a

Gorenje, annak márkaszervize vagy más, megfelelően képzett szakember cserélheti ki.

Ne használja a készüléket, ha a villásdugó, a csatlakozó kábel, vagy bármely más része sérült.

A készüléket nem használhatják gyerekek, vagy csökkent fizikális vagy pszichés képességekkel rendelkezők, illetve olyan személyek, akiknek nincs meg a szükséges tudásuk és tapasztalatuk, kivéve ha felügyeletük biztosított vagy ha megfelelő útmutatást kaptak a biztonságukért felelős személy részéről. Ne engedje, hogy a gyerekek játszanak a készülékkel.

A tisztítás megkezdése előtt húzza ki a készülék villásdugóját a konnektorból és várja meg, amíg a készülék lehűl. Használat után mindig öblítse ki a víztartályt.

Párolás közben ne nyissa ki a víztartályt, mert a forró víz kifroccsenhet belőle.

Mielőtt elkezdené a gyerek etetését, győződjön meg róla, hogy az étel hőfoka megfelelő. A rendszeres vízkötelenítés növeli a készülék hasznos élettartamát. Lágy víz használata javasolt..

Legyen különösen elővigyázatos a penge eltávolításakor és tisztításakor, a sérülések elkerülése érdekében. A penge nagyon éles.

A veszélyek elkerülése érdekében ne csatlakoztassa a készüléket külső időzítőhöz vagy távirányítórendszerhez.

A készülék a 2012/19/EC számú, hulladék elektromos és elektronikus termékekről szóló (WEEE) direktívának megfelelően van jelölve. Ez az irányelv határozza meg a hulladék elektromos és elektronikus termékek begyűjtésére és kezelésére vonatkozó, EU-szerte érvényes követelményeket.

Párolás

Töltse meg a tartály vízzel. Ügyeljen rá, hogy ne lépje túl a MAX jelet.



Figyelmeztetés

A készüléket vízszintes, stabil felületen helyezze el. A készülék kizárólag háztartásban való használatra készült.

Ne használja más gyártók tartozékait vagy alkatrészeit, kivéve, ha azokat kifejezetten a Gorenje javasolja. Ilyen tartozékok vagy alkatrészek használata esetén a garancia érvényét veszti.

Felkészülés a készülék használatára

Távolítsa el a csomagolást
Tisztítsa meg a készüléket a "Tisztítás" fejezetben leírtak szerint.

A készülék használata

A penge eltávolítása és visszahelyezése

- Helyezze a tömítést a penge köré, az 1. ábrán látható módon. Ügyeljen rá, hogy a tömítés lapos része a pengével szembe kerüljön.
- Helyezze a pengét a turmix edény nyílásába és rögzítse a penge zár (6) segítségével.
- A penge eltávolításához kövesse a fenti utasításokat fordított sorrendben.

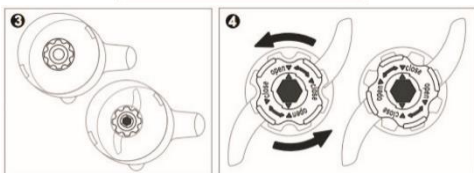
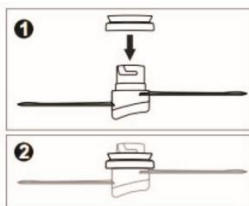

A főzés időtartama a tartályban lévő víz mennyiségével is szabályozható				
Főzési idő	5 perc	10 perc	15 perc	20 perc
Víz mennyisége (ml)	75	150	225	300
Kockázza fel a főzni kívánt ételt. A kockák ne legyenek 2-3 cm-nél nagyobbak.				

Helyezze a turmix edényt (7) a pengével a talpra.

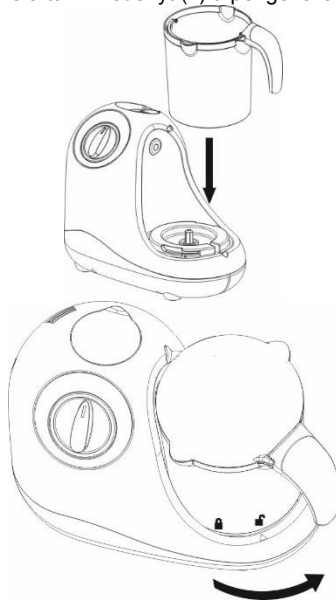

Az ételek párolása egy, két vagy három szinten lehetséges.

1. Helyezze a párolni kívánt ételt a nagy párolókosárba (10) és helyezze a kosarat a turmix edénybe (7). Ezután tegye rá az edényre a fedelet (9).

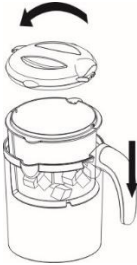

2. Ha több szinten szeretne párolni, először helyezze rá a perforált lemezt (11 vagy 12) a közepes (12) vagy kis (14) kosárra, az ábrán látható módon.

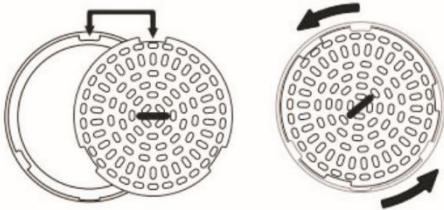

3. Helyezze a közepes kosarat a perforált lemezzel a nagy kosárra és helyezze a kis kosarat a közepes kosárra. Zárja le a kosarakat a párolókosár fedéllel (8).

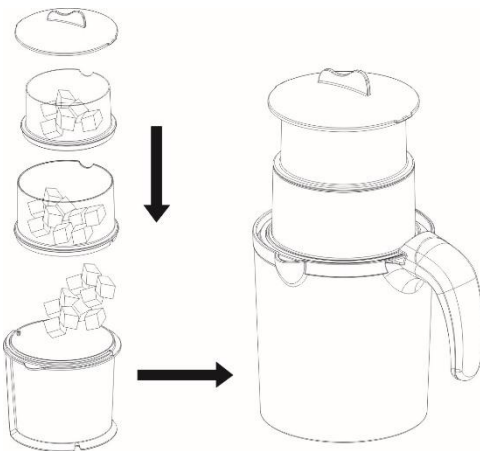

4. A főzés megkezdéséhez állítsa a kapcsolót a főzés jelre.

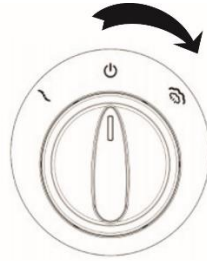

Ekkor a párolás ikonja alatt kigyullad egy jelfény.

A főzés automatikusan leáll, amikor a víztartályból kifogy a víz (a párolás ikonja alatti jelfény kialszik), vagy amikor a kapcsoló visszaállításra kerül "off" pozícióba.



Ha az étel még nem készült el és nincs már több víz a tartályban, tegye a következőt:

- állítsa a kapcsolót off pozícióba,
- várjon 5 percet, amíg a készülék lehűl, töltsön vizet a tartályba,
- folytassa a főzést, amíg az étel el nem készül.

Turmixolás

Helyezze a turmix edényt a késsel a talpra és tegye bele a főtt vagy nyers hozzávalókat az edénybe.

Helyezze fel a fröccsenésgátlót (16) az edényre és zárja le az edény fedelével.



A turmixolás megkezdéséhez állítsa a kapcsolót a turmixolás ikonra.



Ha a kapcsolót elengedi, az automatikusan visszaáll "off" pozícióba.

Tisztítás

A készülék és annak részei nem tisztíthatók mosogatógépben.

Minden egyes használat után tisztítsa meg alaposan a készüléket, illetve használat előtt is, ha hosszabb ideig használaton kívül volt.

1. A tisztítás megkezdése előtt húzza ki a készülék villásdugóját a konnektorból és hagyja a készüléket lehűlni.
2. Tisztítsa meg a készülék minden részét langyos víz és mosogatószer segítségével, majd öblítse le és szárítsa meg alaposan.
3. A készülék burkolatát törölje át nedves ruhával. A készülék talpát ne mosogassa folyó víz alatt és ne merítse vízbe.

Vízkötelenítés

A víz minőségétől függően néhány használat után vízkő rakódhat le a víztartályban..

A készülék tisztításának megkezdése előtt győződjön meg róla, hogy a készülék áramtalanításra került.

A víztartály vízkőtelenítéséhez töltsön 100 ml forró vizet és 100 ml borecetet a víztartályba. Hagyja a keveréket hatni 3 percig, majd ürítse ki a tartályt és törölje át puha ruhával.

Töltsön 200 ml friss vizet a készülék tartályába, tegyen rá egy üres párolókosarat és hagyja a készüléket működni addig, amíg automatikusan ki nem kapcsol.

Ne használjon vegyszereket a vízkő eltávolítására a készülékből.

Tárolás

A készüléket biztonságos és száraz helyen tárolja.

Környezetvédelem

A készülék hasznos élettartamának elteltével ne kezelje azt hagyományos háztartási hulladékként. Adja le egy arra felhatalmazott újrahasznosító központban. Ezzel segíthet környezetünk megőrzésében.

Garancia és javítás

További információkért vagy probléma esetén vegye fel a kapcsolatot az országában működő Gorenje ügyfélszolgálattal (ezek telefonszáma a nemzetközi garancialevélen található).

Amennyiben az Ön országában nem működik ilyen ügyfélszolgálat, lépjen kapcsolatban a helyi Gorenje márkakereskedővel vagy a Gorenje kis háztartási készülékek osztályával.

Kizárólag személyes használata!

**A GORENJE
SOK ÖRÖMET KÍVÁN ÖNNEK A
KÉSZÜLÉK HASZNÁLATA SORÁN!**

A módosítások jogát fenntartjuk.

Опис елементів

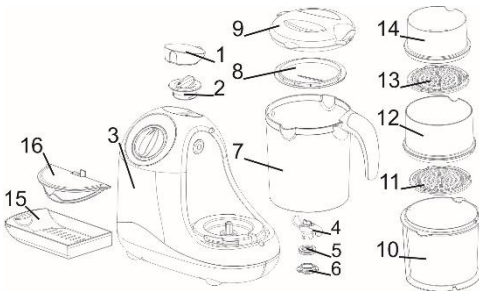

1. Декоративна кришка
2. Кришка резервуара для води
3. Базовий блок
4. Ніж
5. Ущільнювач для ножів
6. Механізм для блокування ножів
7. Чаша блендера
8. Кришка парового кошика
9. Кришка чаші блендера
10. Паровий кошик (великий)
11. Перфорований диск (середній)
12. Паровий кошик (середній)
13. Перфорований диск (малий)
14. Паровий кошик (малий)
15. Висувна шухляда
16. Захист від виливання

Важливо!

Перед початком експлуатації приладу уважно прочитайте цю інструкцію та збережіть її для використання в майбутньому.

Небезпечно!

Не занурюйте блок із двигуном у воду та в жодному разі не мийте його під водою.

Увага!

Перед підключенням приладу до мережі живлення переконайтеся, що напруга в ній відповідає напрузі, зазначеній на дні приладу. Якщо шнур живлення пошкоджено, його можна замінити лише в компанії

Gorenje, авторизованому сервісному центрі Gorenje або звернувшись до особи належної кваліфікації.

Не використовуйте прилад, якщо штепсельну вилку, шнур живлення або інший компонент пошкоджено. Діти та особи з фізичними чи розумовими вадами або особи без належного досвіду та знань можуть користуватися приладом лише зі сторонньою допомогою й під наглядом людей, які несуть відповідальність за їхню безпеку. Не дозволяйте дітям гратися з приладом.

Перед чищенням від'єднайте прилад від мережі живлення й дайте йому охолонути.

Завжди спорожнюйте резервуар для води після використання. Не відкривайте резервуар для води під час готування на парі, щоб кип'яток не виплескувався з нього.

Обов'язково перевіряйте температуру їжі, перш ніж давати її дитині.

Регулярне очищення від вапнякового нальоту допоможе подовжити термін придатності приладу. Для цього ми рекомендуємо використовувати м'яку воду.

Будьте особливо обережні, коли виймаєте й чистите ніж, щоб не травмуватися. Він дуже гострий.

Щоб уникнути небезпеки, не підключайте прилад до зовнішнього

таймера чи системи дистанційного керування.

Це обладнання позначено відповідно до Директиви ЄС 2012/19/ЄС щодо відходів електричного та електронного обладнання (WEEE). Директива визначає вимоги до збирання та переробки відходів електричного й електронного обладнання, які застосовуються у всьому Європейському Союзі.

Увага!

Установіть прилад на рівну стійку поверхню. Цей прилад призначено винятково для побутового використання. Не використовуйте деталі та запасні частини інших виробників, якщо вони не входять до рекомендованого переліку компанії Gorenje. У разі використання деталей і запасних частин, які не входять до переліку, гарантія буде недійсною.

Перед використанням

Зніміть пакування. Очистьте прилад, як це зазначено в розділі «Чищення».

Використання

Виймання й заміна ножа

- Помістіть ущільнювач на ніж плоскою стороною до ножа (див. рис. 1).
- Вставте ніж в отвір у чаші блендера й закріпіть його за допомогою механізму блокування (6).
- Щоб вийняти ніж, виконуйте дії у зворотному порядку.

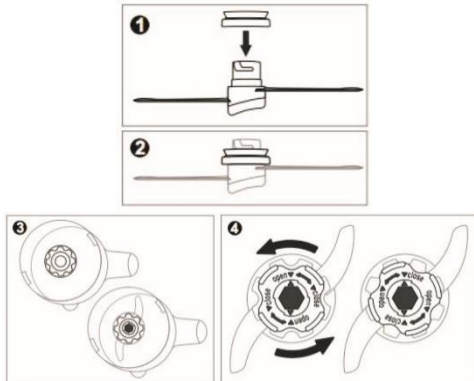

Готування на парі

Наповніть резервуар для води. Переконайтеся, що рівень води не перевищує позначку «MAX».



Час готування можна також регулювати, змінюючи кількість води в резервуарі.

Час готування	5 хв	10 хв	15 хв	20 хв
Кількість води (мл)	75	150	225	300

Наріжте їжу, яку потрібно приготувати, кубиками розміром не більше 2–3 см.

Помістіть чашу блендера (7) з ножом на базовий блок.

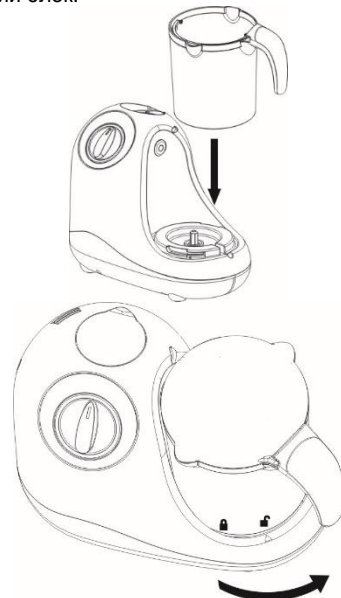

Їжу можна готувати на парі в 1, 2 або 3 яруси.

1. Покладіть інгредієнти, які потрібно готувати на парі, у великий паровий кошик (10) і поставте кошик у чашу блендера (7). Тоді накрийте чашу кришкою (9).

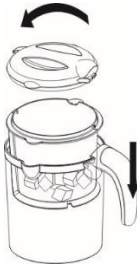

2. Щоб готувати на кількох ярусах, спочатку покладіть перфорований диск (11 або 13) над середнім (12) або малим кошиком (14), як показано на рисунку нижче.

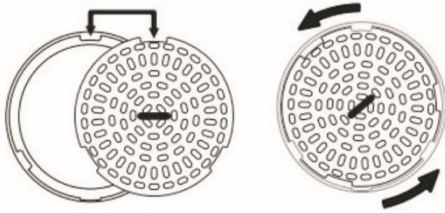

3. Поставте середній кошик із перфорованим диском на великий кошик, а зверху покладіть малий. Накрийте кошики кришкою для парових кошиків (8).

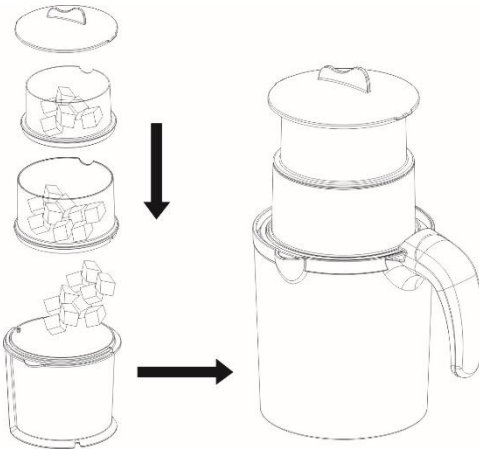

4. Щоб почати готування, установіть перемикач на значок готування.

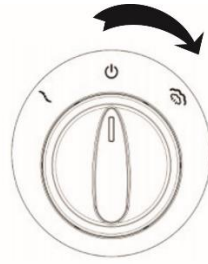

Сигнальний індикатор під значком загориться.

Готування зупиняється автоматично, коли закінчується вода в резервуарі (індикатор під значком готування погасне) або якщо перемістити перемикач у позицію «вимк.».



Якщо їжа ще не готова, а води в резервуарі більше немає:

- поверніть перемикач у положення «вимк.»;
- почекайте 5 хв, щоб прилад охолов;
- долийте в резервуар води;
- продовжуйте готування, поки їжа не буде готова.

Подрібнення

Помістіть чашу блендера з ножем на базовий блок і киньте в чашу сири або приготовані інгредієнти.

Помістіть у чашу захист від виливання (16) і накрийте її кришкою.



Щоб почати подрібнення, установіть перемикач на значок подрібнення.



Якщо відпустити перемикач, він автоматично повернеться в позицію «вимк.».

Чищення

Прилад і його деталі не можна мити в посудомийній машині. Ретельно очищуйте прилад після кожного використання. Також очищуйте прилад перед приготуванням їжі, якщо не використовували його певний час.

1. Перед чищенням від'єднайте прилад від мережі живлення й дайте йому охолонути.
2. Промийте всі деталі приладу теплою водою з рідким мийним засобом. Потім сполосніть їх і добре висушіть.
3. Протріть корпус вологою тканиною. Не мийте корпус під водою та не занурюйте його у воду.

Видалення накипу

Залежно від якості води після кількох використань приладу в резервуарі для води може накопичуватися накип. Перед чищенням приладу переконайтеся, що його від'єднано від електромережі. Щоб видалити накип у резервуарі для води, налейте в нього 100 мл гарячої води зі 100 мл виноградного оцту. Залиште суміш на 3 хв, а потім спорожніть резервуар і протріть його м'якою тканиною. Налийте в резервуар 200 мл свіжої води, прикріпіть порожній паровий кошик, увімкніть готування на пару й зачекайте, доки прилад вимкнеться автоматично.

Не використовуйте для видалення накипу хімічні речовини.

Зберігання

Зберігайте прилад у безпечному й сухому місці.

Захист довкілля

Після закінчення строку експлуатації не викидайте прилад разом із побутовими відходами. Віднесіть його в авторизований центр утилізації. Таким чином ви збережете довкілля.

Гарантія та ремонт

Додаткову інформацію або допомогу в разі проблеми можна отримати в регіональному центрі обслуговування Gorenje (див. номер телефону в міжнародному гарантійному талоні). Якщо у вашій країні немає такого центру, зверніться до регіонального дилера компанії Gorenje або сервісного центру, де обслуговуються побутові прилади Gorenje.
Лише для особистого використання!

**КОМПАНІЯ GORENJE
БАЖАЄ ВАМ ОТРИМАТИ
МАКСИМАЛЬНЕ ЗАДОВОЛЕННЯ
ВІД КОРИСТУВАННЯ ЦИМ
ПРИСТРОЄМ.**

Ми залишаємо за собою право вносити будь-які зміни.

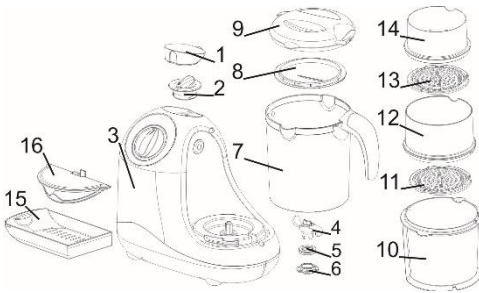
Общо описание

1. Декоративен капак
2. Капак на резервоара за вода
3. Основа
4. Нож
5. Уплътнение за ножа
6. Заклучващ механизъм за ножа
7. Купа на блендера
8. Капак на кошницата за готвене на пара
9. Капак на купата на блендера
10. Кошница за готвене на пара - голяма
11. Перфориран диск - среден
12. Кошница за готвене на пара - средна
13. Перфориран диск - малък
14. Кошница за готвене на пара - малка
15. Чекмедже
16. Защита срещу разливане

Важно

Преди да използвате уреда за първи път, прочетете внимателно инструкциите за употреба и ги запазете за бъдещи справки.

Опасност

Не потапяйте основата с мотора във вода и не я мийте под течаща вода.

Предупреждение

Преди да включите уреда към електрическата мрежа, се уверете, че напрежението, указано в долната му част, отговаря на напрежението на електрическата мрежа в дома ви. Ако хранящият кабел е повреден, той

трябва да бъде заменен единствено от Gorenje, оторизиран сервиз на Gorenje или друго подходящо обучено лице.

Не използвайте уреда, ако щепселът, хранящият кабел или друг компонент е повреден.

Забранено е използването на уреда от деца или хора с нарушени физически или психически способности или лица без необходимия опит и знания, освен ако същите не са напътствани или наблюдавани от лица, отговарящи за тяхната безопасност. Не позволявайте на деца да си играят с уреда.

Преди почистване, изключете уреда от електрическата мрежа и изчакайте да се охлади.

Винаги изпразвайте резервоара за вода след ползване.

Не отваряйте резервоара за вода по време на готвене на пара, тъй като това може да причини бликване на врящата вода извън резервоара.

Преди да нахраните детето си, се уверете, че температурата на храната е подходяща.

Редовното почистване на котления камък ще удължи жизнения цикъл на уреда. Препоръчваме да използвате мека вода.

Особено внимавайте, когато отстранявате и почиствате ножа, за да избегнете наранявания. Ножът е много остър.

За да избегнете опасност, не включвайте уреда към външен таймер

или система за дистанционно управление.

Този уред има маркировка съгласно Европейска директива 2012/19/ЕС относно изхвърлянето на използвано електрическо и електронно оборудване (WEEE). Директивата посочва изискванията за събиране и управление на отпадъка от електрическо и електронно оборудване в сила в целия Европейски съюз.

Внимание

Поставете уреда върху равна и стабилна повърхност.

Уредът е предназначен единствено за домашна употреба.

Не използвайте приставки или резервни части от други производители освен ако не са изрично препоръчани от Gorenje. В случай на използване на такива приставки или аксесоари, гаранцията става невалидна.

Подготовка за ползване

Отстранете опаковката.

Почистете уреда съгласно инструкциите в раздел "Почистване".

Използване на уреда

Отстраняване и смяна на ножа

- Поставете уплътнението на ножа, както е показано на Фигура 1. Уверете се, че плоската страна на уплътнението е към ножа.
- Пъхнете ножа в отвора на купата на блендера и го закрепете със заключващия механизъм (6).
- За да отстраните ножа, извършете описаната процедура в обратен ред.

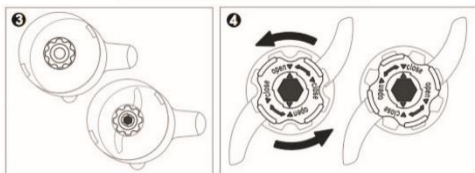
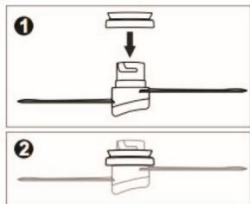

Готвене на пара

Напълнете резервоара с вода. Уверете се, че не превишавате обозначението MAX.



Времето за готвене може да се контролира и чрез количеството вода в резервоара.

Време за готвене	5 мин.	10 мин.	15 мин.	20 мин.
Количество вода (мл)	75	150	225	300

Нарезете храната, която ще се готви, на кубчета. Кубчетата не трябва да са по-големи от 2-3 сантиметра.

Поставете купата на блендера (7) с ножа на мястото му върху основата.

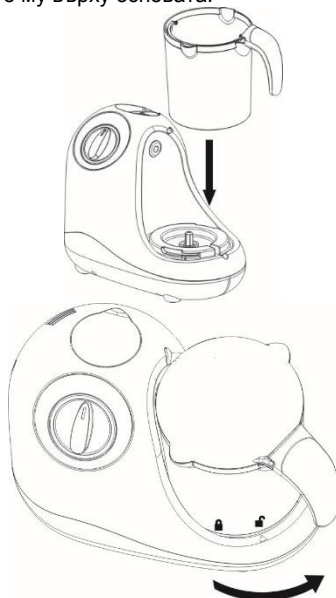

Храната може да бъде сготвена на пара на едно, две или три нива.

1. Поставете продуктите, които ще се готвят, в голямата кошница за готвене на пара (10) и поставете кошницата в купата на

миксера (7). После поставете капака на купата (9).

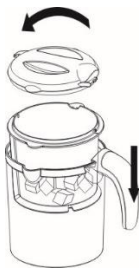

2. За да готвите на няколко нива, първо поставете перфорирания диск (11 или 12) над средната (12) или малката (14) кошница, както и показано на фигурата по-долу.

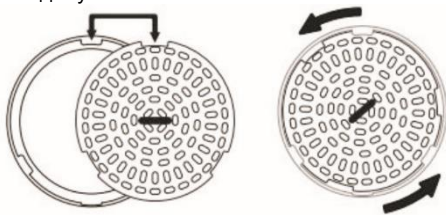

3. Поставете средната кошница с перфорирания диск на мястото му над голямата кошница, а малката кошница поставете над средната. Затворете кошниците с капака на кошницата за готвене на пара (8).

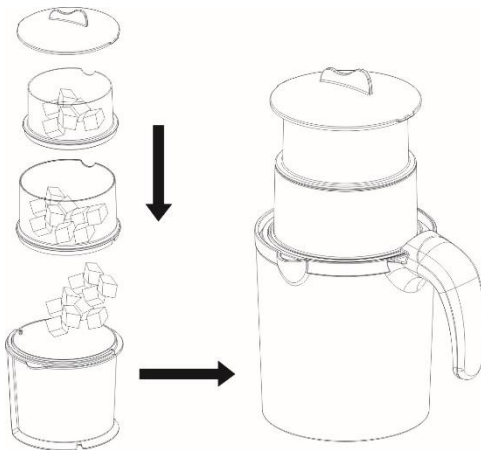

4. За да започнете готвенето, завъртете ключа към символа за готвене.

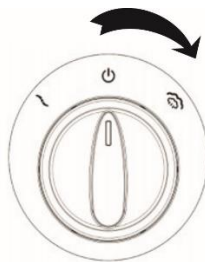

Под символа за готвене на пара ще светне сигнален индикатор.

Готвенето спира автоматично, когато водата в резервоара свърши (индикаторът под символа за готвене на пара ще угасне) или когато ключът се върне обратно в позиция "off" (изключено).

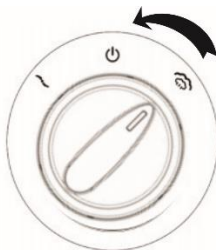

Ако храната още не е готова, а в резервоара няма вода, направете следното:

- преместете ключа в позиция "изключено",
- изчакайте 5 минути уредът да се охлади,
- добавете вода в резервоара,
- продължете да готвите, докато храната стане готова.

Смесване

Поставете купата на блендера с ножа на мястото му върху основата и добавете сготвените или сурови продукти в купата.

Поставете защитата срещу разливане (16) в купата и затворете с капака на купата за блендера.



За да започнете смесването, завъртете ключа към символа за смесване.



Когато ключът бъде освободен, той се връща автоматично в позиция "изключено".

Почистване

Уредът и неговите части не могат да се мият в съдомиялна машина.

Почиствайте старателно уреда след всяко ползване, както и преди употреба, ако не е бил използван дълго време.

1. Преди почистване изключете уреда от електрическата мрежа и го оставете да се охлади.
2. Почистете всички части на уреда с хладка вода и течен почистващ препарат, след това изплакнете и подсушете напълно.
3. Избършете корпуса с влажна кърпа. Не мийте корпуса под течаща вода и не го потапяйте във вода.

Почистване на котления камък

В зависимост от качеството на водата, остатъци от котлен камък може да се отложат в резервоара за вода след използване на уреда няколко пъти.

Преди почистване на уреда се уверете, че сте го изключили от електрическата мрежа.

За да отстраните котления камък, добавете 100 мл гореща вода и 100 лв. винен оцет в резервоара за вода. Оставете сместа да действа за 3 минути, после изпразнете резервоара и го забършете с мека кърпа. Добавете 200 мл прясна вода в резервоара, поставете празна купа за готвене на пара и оставете уреда да готви на пара, докато се изключи автоматично.

Не използвайте никакви химикали за отстраняване на котления камък от уреда.

Съхранение

Дръжте уреда на безопасно и сухо място.

Околна среда

След изтичане на жизнения цикъл на уреда, не го изхвърляйте заедно с общия домакински отпадък. Предайте уреда в оторизиран център за рециклиране. По този начин ще помогнете за опазване на околната среда.

Гаранция и сервиз

За повече информация или в случай на проблеми, моля, свържете се с кол-центъра на Gorenje във вашата държава (телефонните номера са изброени в листа с международната гаранция). Ако във вашата държава няма такъв център, моля, свържете се с местното представителство на Gorenje или с отдела на Gorenje за малки домакински уреди.

Само за лична употреба!

**GORENJE
ВИ ПОЖЕЛАВА ПРИЯТНО
ПОЛЗВАНЕ НА ВАШИЯ УРЕД.**

Запазваме си правото на промени.

Описание прибора

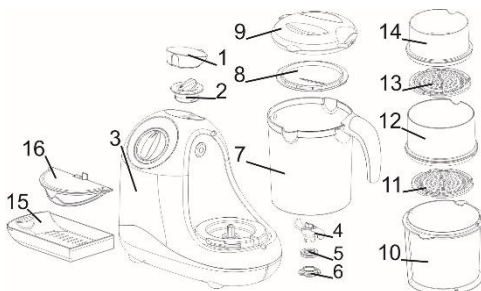

1. Декоративная крышка
2. Крышка резервуара для воды
3. Основной блок
4. Нож
5. Уплотнитель ножа
6. Фиксатор ножа
7. Чаша для перемешивания
8. Крышка паровой корзины
9. Крышка чаши для перемешивания
10. Паровая корзина большая
11. Решетка средняя
12. Паровая корзина средняя
13. Решетка малая
14. Паровая корзина малая
15. Выдвижной ящик
16. Защита от перелива

Важно

Перед использованием прибора внимательно ознакомьтесь с инструкцией по эксплуатации и сохраните ее для дальнейшего использования в качестве справочного материала.

Опасность

Не погружайте основной блок в воду и другую жидкость, не мойте под струей воды.

Предупреждения

Перед подключением прибора к электросети убедитесь, что указанное на нем напряжение соответствует напряжению местной электросети. Замену сетевого шнура

может производить только специалист сервисного центра. Не пользуйтесь прибором, если сетевой шнур, вилка и другие детали прибора повреждены.

Прибор не предназначен для использования лицами, в том числе детьми, с ограниченными физическими, двигательными и психическими способностями, а также лицами с недостаточным опытом и знаниями, кроме как под контролем и руководством лиц, ответственных за их безопасность. Следите, чтобы дети не играли с прибором!

Перед очисткой отключите прибор от электросети и дайте ему остыть. После использования обязательно вылейте воду из резервуара.

Не открывайте резервуар для воды во время приготовления на пару, так как возможен выход горячей воды.

Обязательно проверяйте температуру питания перед кормлением ребенка.

Регулярная очистка от накипи способствует увеличению срока службы прибора. Рекомендуется использовать мягкую воду.

Будьте осторожны при снятии и очистке ножа. Лезвия ножа очень острые.

Во избежание опасности запрещается подключать прибор к

внешнему таймеру и системе дистанционного управления.

Приготовление на пару

Наполните резервуар водой, не превышая отметки MAX.

Данный прибор маркирован в соответствии с Европейской директивой 2012/19/EU по обращению с отходами от электрического и электронного оборудования (*Waste Electrical and Electronic Equipment — WEEE*). Данная директива определяет требования по сбору и утилизации отходов электрического и электронного оборудования, действующие во всех странах ЕС.

Важно

Устанавливайте прибор на ровную, сухую, устойчивую поверхность.

Прибор предназначен только для использования в быту.

Используйте только оригинальные запчасти, если иное не указано производителем. В случае использования неоригинальных запчастей гарантия аннулируется.

Перед началом использования

Снимите упаковку.

Очистите прибор в соответствии с указаниями раздела «Очистка».

Использование прибора

Установка и снятие ножа

- Установите уплотнитель на нож, как показано на рисунке 1. Плоская сторона уплотнителя должна быть повернута к лезвиям.
- Вставьте нож в отверстие в чаше для перемешивания и закрепите фиксатором ножа.
- Нож снимается в обратном порядке.

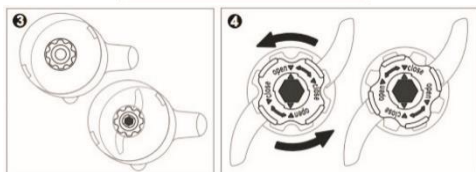
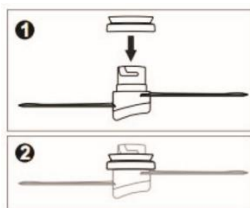

Время приготовления можно определить по количеству воды в резервуаре.

Время пригот.	5 мин.	10 мин.	15 мин.	20 мин.
Кол-во воды, мл	75	150	225	300
Продукты нарежьте небольшими кубиками размером 2-3 сантиметра.				

На основной блок установите чашу для перемешивания с установленным ножом.

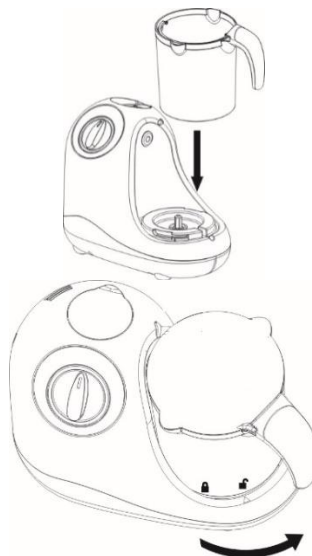

Готовить на пару можно на одном, двух или трех уровнях.

1. В большую паровую корзину поместите продукты, установите корзину в чашу для перемешивания и накройте крышкой чаши.

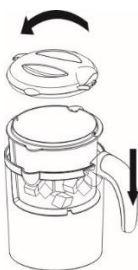

2. При многоуровневом приготовлении в среднюю и малую корзину установите решетки (11 и 12), как показано на рисунке ниже.



3. Среднюю корзину с решеткой установите на большую корзину, а малую корзину — на среднюю. Затем накройте их крышкой для паровой корзины.

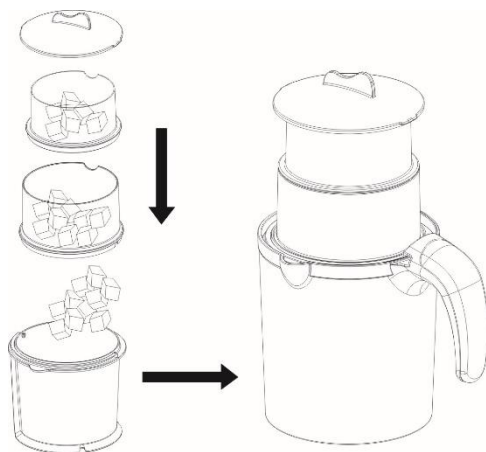

4. Для пуска приготовления установите переключатель в положение приготовления.

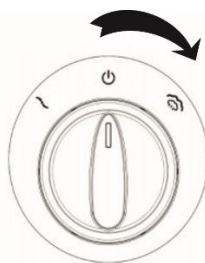

Под символом приготовления на пару загорится лампочка.

Приготовление автоматически прекратится, когда закончится вода в резервуаре (лампочка под символом приготовления на пару погаснет) или если установить переключатель в положение ВЫКЛ.

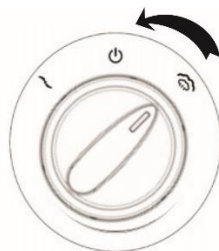

Если продукты еще не доварились, а в резервуаре не осталось воды:

- установите переключатель в положение ВЫКЛ.,
- подождите 5 минут, чтобы прибор остыл,
- долейте воду в резервуар,
- продолжите приготовление, пока продукты не доварятся.

Перемешивание

На основной блок установите чашу для перемешивания с установленным ножом и поместите в чашу вареные или свежие продукты.

Установите в чашу защиту от перелива и закройте чашу крышкой.



Для пуска перемешивания установите переключатель в положение перемешивания.



Если отпустить переключатель, он автоматически вернется в исходное положение.

Очистка

Прибор и его детали не предназначены для мытья в посудомоечной машине. Очищайте прибор сразу после использования, а также если вы им долгое время не пользовались.

1. Перед очисткой отключите прибор от электросети и дайте ему остыть.
2. Очистите детали теплой водой с добавлением небольшого количества мягкого моющего средства и затем тщательно просушите.
3. Корпус очистите чистой влажной тканью. Не очищайте основной блок под водой и не погружайте его в воду.

EAC

Очистка от накипи

После многократного использования в зависимости от жесткости воды в резервуаре может появиться накипь.

Перед очисткой проверьте, что прибор отключен от электросети.

Чтобы очистить прибор от накипи, залейте в резервуар для воды 100 миллилитров теплой воды и 100 миллилитров белого уксуса и оставьте на 3 минуты. Вылейте смесь из резервуара и протрите его мягкой тканью. Залейте в резервуар пустую паровую корзину и оставьте прибор работать в режиме приготовления на пару, пока он автоматически не выключится.

Для очистки от накипи запрещается использовать химические средства.

Хранение

Храните прибор в сухом безопасном месте.

Окружающая среда

После окончания срока службы не выбрасывайте прибор вместе с бытовыми отходами. Передайте его в специализированный пункт для дальнейшей утилизации. Этим вы поможете защитить окружающую среду.

Гарантия и сервис

Для получения дополнительной информации или в случае возникновения проблем обратитесь в Центр поддержки пользователей (номер телефона указан в гарантийных обязательствах). Адреса и телефоны авторизованных сервисных центров указаны в брошюре «Гарантийные обязательства» или в гарантийном талоне.

Только для домашнего использования!

GORENJE
ЖЕЛАЕТ, ЧТОБЫ ПОЛЬЗОВАНИЕ
ПРИБОРОМ ДОСТАВИЛО ВАМ
УДОВОЛЬСТВИЕ!

Производитель оставляет за собой право на внесение изменений!

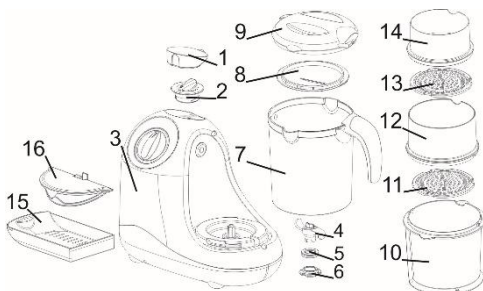
Опис

1. Декоративен капак
2. Капак на резервоарот за вода
3. Основна единица
4. Сечило
5. Дихтунг на сечилото
6. Брава за заклучување на сечилото
7. Сад за блендирање
8. Капак за корпата за готвење на пареа
9. Капак за садот за блендирање
10. Корпа за готвење на пареа - голема
11. Перфориран диск - среден
12. Корпа за готвење на пареа - средна
13. Перфориран диск - мал
14. Корпа за готвење на пареа - мала
15. Фиока на извлекување
16. Заштита од истекување

Важно

Пред првата употреба на овој апарат, ве молиме внимателно да го прочитате овој прирачник за употреба и истиот да го зачувате за идна референца.

Опасност

Не ја потопувајте моторната единица во вода и не плакнете ја под вода од славина.

Предупредување

Пред да го приклучите апаратот на електричната мрежа, проверете дали напонот кој е наведен на дното од апаратот одговара со напонот на локалната електрична мрежа во домаќинството. Во случај на оштетен мрежен кабел, истиот смее да биде

заменет само од фабриката

Горење, овластен сервис за поправки на Горење или соодветно обучени стручни лица.

Не користете го апаратот во случај на оштетен втакнувач, мрежен кабел или некоја друга компонента.

Апаратот не е наменет за користење од страна на деца или лица со намалени физички или психолошки способности и исто така од лица кои немаат искуство и знаење за ракување со апаратот, освен ако ваквите лица го користат апаратот под надзор или водство на друго лице кое е одговорно за нивната безбедност. Не дозволувајте им на децата да играат со апаратот.

Пред чистење на апаратот, исклучете го апаратот од електричната мрежа и оставете го целосно да се излади.

Секогаш испразнете го резервоарот за вода по употреба.

Не отворајте го резервоарот за вода за време на готвење под пареа бидејќи ова може да предизвика прскање на врелата вода која врие во резервоарот.

Пред да го храните вашето дете уверете се дека температурата на храната е соодветна.

Редовно чистење на бигорот ќе го продолжи времето на користење и работа на овој апарат. Ви препорачуваме користење на мека вода.

Бидете особено внимателни при отстранување и чистење на сечилото, а со цел да избегнете каква било повреда. Сечилото е многу остро.

За да избегнете несакани случувања, не приклучувајте го апаратот на надворешен временски прекинувач (тајмер) или на систем за далечинско управување.

Оваа опрема е означена согласно Европската Директива 2012/19/ЕС за отпадна електрична и електронска опрема – WEEE. Директивата ги наведува барањата за собирање и управување со отпадна електрична и електронска опрема, која се применува на територијата на Европската Унија.

Готвење на пареа

Наполнете го резервоарот со вода. Внимавајте да не ја надминете ознака за максимална количина - MAX.



Внимание

Поставете го апаратот на рамна и цврста подлога. Овој апарат е наменет исклучиво за употреба во домаќинството.

Не употребувајте дополнителни придружни елементи или резервни делови од други произведувачи освен ако не се директно препорачани од Гореење. Во случај на користење на вакви дополнителни придружни елементи гаранцијата станува неважечка.

Подготовка за употреба

Отстранете ја амбалажата. Исклучете го апаратот како што е објаснето во делот „Чистење“.

Употреба на апаратот

Отстранување и замена на сечилото

- Поставете го дихтунгот над сечилото како што е прикажано на Цртеж 1. Внимавајте рамниот дел од дихтунгот да биде свртен со лице накај сечилото.
- Вметнете го сечилото во отворот од садот за блендирање и прикачете го со бравата за заклучување на сечилото. (6).
- Да го отстраните сечилото, следете ги инструкциите по обратен редослед.

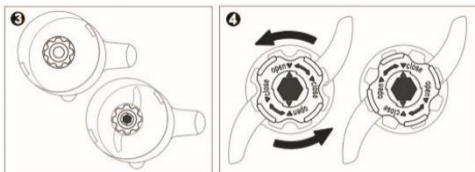
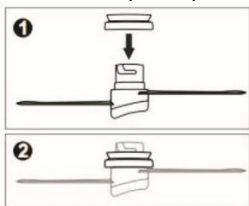

Времето на готвење може исто така да се контролира со количината на вода во резервоарот.				
Време на готвење	5 мин.	10 мин.	15 мин.	20 мин.
Количина на вода(ml)	75	150	225	300
Храната која треба да се зготви поставете ја во коцки. Коцките не треба да бидат поголеми од 2 до 3 сантиметри.				

Поставете го садот за блендирање(7) со сечилото на место над основната единица.

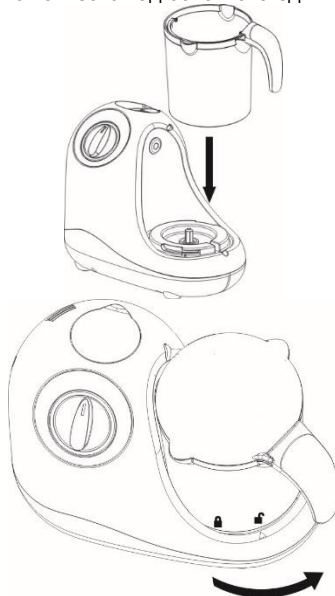

Храната која се готви на пареа може да се постави на еден, два или три нивоа.

1. Ставете ги состојките кои треба да се готват на пареа во големата корпа за готвење на пареа (10) и поставете ја корпата во садот за мешање (7). Потоа, затворете го садот со капакот за садот (9).

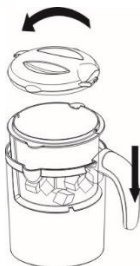

2. За да готвите во неколку нивоа, најпрвин поставете го перфорираниот диск (11 или 12) над средната (12) или мала (14) корпа, како што е прикажано подолу на цртежот.

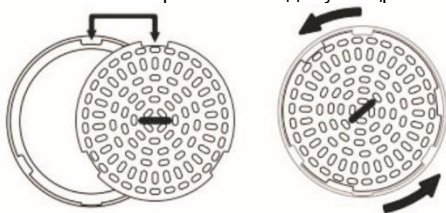

3. Ставете ја средната корпа со наместен перфориран диск над големата корпа, а ставете ја малата корпа над средната. Затворете ги корпите со капакот за корпите за готвење на пареа. (8).

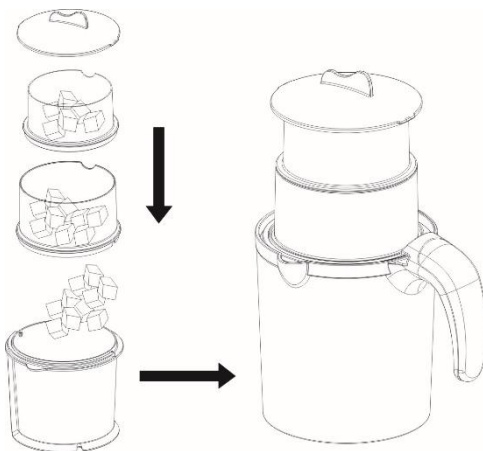

4. Започнете со готвење со поставување на приклучокот во позиција на симболот кој означува готвење.

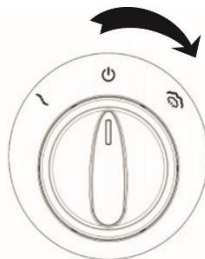

Сигналното светло ќе се запали под симболот за готвење на пареа.

Готвењето престанува автоматски кога водата во резервоарот ќе испари (светлото под симболот за готвење на пареа ќе се исклучи) или кога прекинувачот ќе се постави назад во позиција на исклучување односно позиција "off".

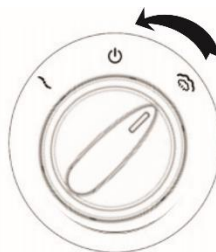

Ако храната не е подготвена се уште а нема веќе вода во резервоарот за вода постапете на следниот начин:

- поставете го прекинувачот во позиција на исклучување односно позиција "off". ,
- почекајте 5 минути апаратот да се олади,
- додадете вода во резервоарот,
- продолжете да готвите се додека не ја приготвите храната.

Блендирање

Ставете го садот за блендирање со ножот на место над основната единица и додадете зготвени или сирови состојки во садот.

Поставете ја заштитата од истурање (16) и затворете го блендерот со неговиот капак.

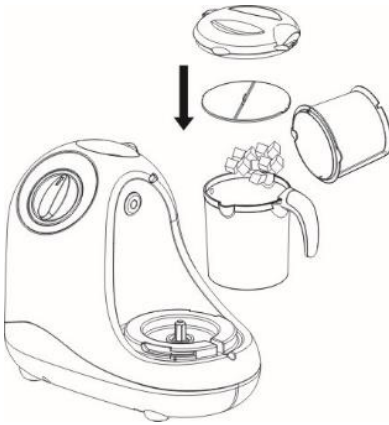

Во зависност од квалитетот на водата, може да се наталожи бигор во резервоарот за вода по употреба на апаратот неколку пати.

Пред чистење на апаратот, уверете се дека тој е исклучен од електричната мрежа.

За да го исчистите бигорот од резервоарот за вода, додадете 100 мл. топла вода и 100 мл. вински оцет во резервоарот за вода. Оставете ја смесата да се измеша некои 3 минути а потоа испразнете го резервоарот и избришете го со мека крпа.

Додадете 200 мл. свежа вода во резервоарот на апаратот, додадете го празниот сад за готвење на пареа и вклучете го апаратот за готвење на пареа да работи се додека автоматски не се исклучи.

Не употребувајте хемикалии за да го отстраните бигорот од апаратот.

Да почнете со блендирање, поставете го прекинувачот на симболот за блендирање.



Кога прекинувачот ќе го отпуштите тој автоматски се враќа во позиција на исклучување односно позиција "off".

Чување

Апаратот чувајте го на безбедно и суво место.

Животна средина

По истекот на работниот век на користење на овој апарат, не фрлајте го заедно со стандардниот отпад од домаќинството.

Однесете го апаратот во овластен центар за рециклирање. На овој начин ќе допринесете во зачувување на животната средина.

Гаранција и сервис

За повеќе информации или во случај на проблеми, ве молиме контактирајте го центарот за грижи за корисници на Горење во вашата земја (телефонскиот број е наведен во вашата земја (Меѓународниот Гарантен Лист). Доколку во вашата држава нема таков центар, ве молиме контактирајте го локалниот застапник на Горење или одделот на Горење за мали апарати за домаќинство.

Не е за комерцијална употреба!

**ГОРЕЊЕ
ВИ ПОСАКУВА МНОГУ
ЗАДОВОЛСТВО ПРИ УПОТРЕБА НА
ОВОЈ АПАРАТ.**

Чистење

Апаратот и неговите делови не се погодни за миење во машина за миење на садови.

Детално исчистете го апаратот по секоја употреба како и пред употреба ако не бил користен подолго време.

1. Пред чистење, исклучете го апаратот од електричната мрежа и оставете го да се излади.
2. Чистете ги сите делови од апаратот со млака вода и малку ечен детергент, потоа исплакнете и исушете го апаратот целосно.
3. Избришете го куќиштето со влажна крпа. Не мијте го куќиштето под вода од славина и не потопувајте го во вода.

Отстранување на бигор

Го задржуваме правото на измени.

Všeobecný popis

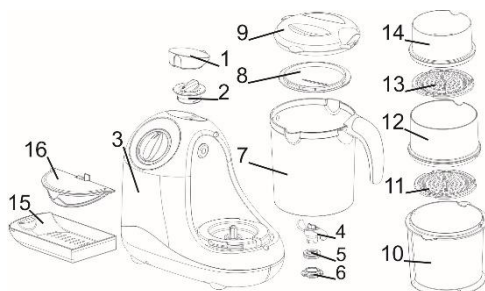

1. Dekorativní víko
2. Víko nádrže na vodu
3. Základní jednotka
4. Nožová jednotka
5. Těsnicí kroužek nože
6. Držák nože
7. Mísa mixéru
8. Víko napařovacího koše
9. Víko mísy mixéru
10. Napařovací koš – velký
11. Děrovaný kotouč – střední
12. Napařovací koš – střední
13. Děrovaný kotouč – malý
14. Napařovací koš – malý
15. Zásuvka
16. Kryt proti rozstříku

Důležité

Před prvním použitím zařízení si pečlivě přečtěte tento návod a uložte si jej pro budoucí použití.

Nebezpečně

Nepokládejte jednotku s motorem do vody a neoplachujte je pod tekoucí vodou.

Varování

Před zapojením zařízení do elektrické sítě se ujistěte, že napětí uvedené na dně zařízení se shoduje s napětím ve Vaší domácnosti. Pokud je napájecí kabel poškozen, může být nahrazen pouze společností Gorenje, autorizovaným servisním střediskem

Gorenje nebo vhodně školeným odborníkem.

Nepoužívejte zařízení, pokud je zástrčka, napájecí kabel nebo jakákoliv jiná součástka poškozena. Toto zařízení smí používat děti nebo osoby s omezenými fyzickými nebo psychickými schopnostmi nebo s nedostatkem zkušeností a znalostí pouze pod dohledem nebo podle pokynů osoby odpovědné za jejich bezpečí. Nedovolte dětem hrát si se zařízením.

Před čištěním odpojte zařízení z elektrické sítě a počkejte, až zařízení vychladne.

Vždy po použití nádrž vyprázdněte. Během vaření v páře nikdy neotevírejte nádrž na vodu, protože vařící voda může z nádrže vystříknout. Před krmením Vašeho dítěte se ujistěte, že teplota jídla je vyhovující.

Průběžné čištění vodního kamene prodlouží životnost zařízení. Doporučujeme používat měkkou vodu.

Při sundávání a čištění nože, buďte zvláště opatrní, abyste předešli zraněním. Čepel je velice ostrá. Z důvodu předcházení rizikům nezapojujte zařízení k externímu časovací nebo systému dálkového ovládání.

Toto zařízení je označeno v souladu se směrnicí Evropského parlamentu a Rady 2012/19/EU o odpadních elektrických a elektronických zařízeních – WEEE. Směrnice vymezuje požadavky pro sběr a zacházení s odpadními elektrickými a elektronickými zařízeními s účinností pro celou Evropskou unii.

Pozor

Položte zařízení na rovnou plochu a stabilní povrch. Zařízení je určeno pouze pro běžné použití v domácnosti.

Nepoužívejte příslušenství nebo náhradní díly od jiných výrobců, pokud to není výslovně doporučováno společností Gorenje. Na případy použití takového příslušenství nebo dílů se záruka nevztahuje.

Příprava zařízení pro použití

Odstraňte balicí materiál.

Očistěte zařízení podle pokynů v sekci „Čištění“.

Použití zařízení

Vyjmutí a výměna nože

- Umístěte těsnicí kroužek kolem nože, jak je uvedeno na obrázku 1. Ujistěte se, že rovná část těsnění směřuje k čepelím nože.
- Vložte nůž do otvoru v míse mixéru a připojte jej na držák nože (6).
- Pro vyjmutí nože postupujte v opačném pořadí dle uvedených pokynů.

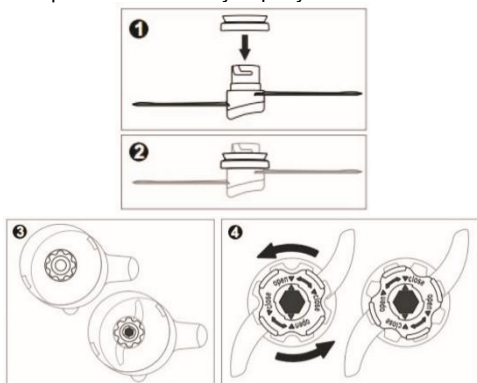

Vaření v páře

Naplňte nádrž vodou. Ujistěte se, že nepřesáhujete označení MAX.



Čas vaření může být taktéž regulován množstvím vody v nádrži.

Čas vaření	5 min	10 min	15 min	20 min
Množství vody (ml)	75	150	225	300

Nakrájejte na kostky jídlo k vaření. Kostky by neměly být větší než 2 nebo 3 centimetry.

Umístěte mísu mixéru (7) s nožem na její místo na základní jednotce.

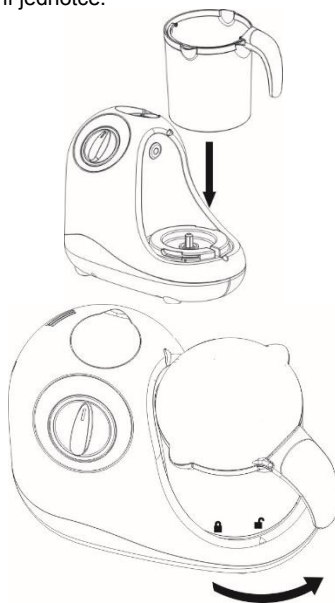

Jídlo může být připravováno v páře v jedné, dvou nebo třech úrovních.

- Umístěte položky pro přípravu v páře do velkého napařovacího koše (10) a koš umístěte do mísy mixéru (7). Poté uzavřete mísu krytem na mísu (9).

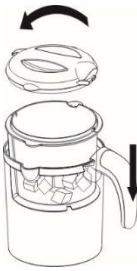

2. Pro vaření ve více úrovních nejdřív umístěte děrovaný kotouč (11 nebo 12) na střední (12) nebo malý (14) koš podle níže uvedeného obrázku.

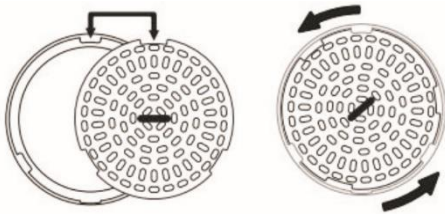

3. Umístěte střední koš s děrovaným kotoučem na velký koš a malý koš umístěte na střední koš. Zakryjte koše víkem napařovacího koše(8).

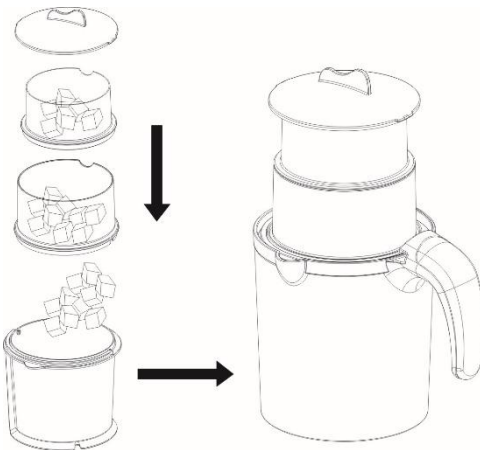

4. Pro začátek vaření nastavte spínač na symbol pro vaření.

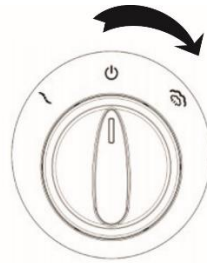

Pod symbolem vaření v páře se rozsvítí signální světlo.

Vaření se automaticky zastaví, když dojde voda v nádrži (světlo pod symbolem vaření v páře zhasne) nebo když se spínač nastaví zpátky do polohy „off“.

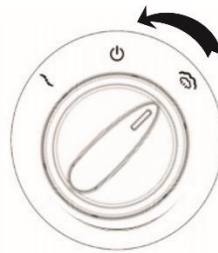

Pokud ještě není jídlo dovařeno a voda v nádrži už došla, je potřebné udělat následující kroky:

- otočte spínač do polohy off,
- počkejte 5 minut, než zařízení vychladne,
- dolijte vodu do nádrže,
- pokračujte ve vaření, dokud nebude jídlo hotové.

Mixování

Umístěte mísu mixéru s nožem na místo na základní jednotce a vložte uvařené nebo syrové ingredience do mísy.

Umístěte kryt proti rozstříku (16) na mísu a uzavřete je víkem mísy mixéru.



Pro spuštění mixování nastavte spínač na symbol pro mixování.



Když se spínač uvolní, vrátí se automaticky do polohy „off“.

Čištění

Zařízení a jeho součásti se nesmí umývat v myčce nádobí.

Po každém použití a před použitím po delší době úplně vyčistěte zařízení.

1. Před čištěním odpojte zařízení z elektrické sítě a počkejte, až zařízení vychladne.
2. Vyčistěte všechny části zařízení vlažnou vodou a tekutým mycím prostředkem; potom celé zařízení opláchněte a vysušte.
3. Kryt vytřete vlhkým hadrem. Neumývejte kryt pod tekoucí vodou a nepokládejte jej do vody.

Odstranění vodního kamene

Zbytky vodního kamene se mohou nashromáždit v nádrži na vodu po více použitích zařízení v závislosti na kvalitě vody.

Před čištěním zařízení se ujistěte, že je odpojeno z elektrické sítě.

Pro odstranění vodního kamene nalijte 100 ml horké vody a 100 ml vinného octu do nádrže na vodu. Nechte směs působit po dobu 3 minut a pak nádrž vyprázdněte a vytřete ji jemnou utěrkou. Do nádrže na vodu nalijte 200 ml čerstvé vody, připojte prázdnou napařovací mísu a ponechte zařízení vařit v páře, dokud se automaticky nevypne.

Nepoužívejte žádné chemické látky pro odstranění vodního kamene ze zařízení.

Uskladnění

Uschovejte zařízení na bezpečném a suchém místě.

Životní prostředí

Na konci životnosti zařízení jej nevyhazujte spolu s běžným odpadem z domácnosti. Předějte zařízení autoritovanému recyklačnímu centru. To pomůže k zachování životního prostředí.

Záruka a opravy

Pro více informací nebo v případě problémů kontaktujte, prosím, call centrum Gorenje ve Vaší zemi (telefonní čísla jsou uvedena v Mezinárodním záručním seznamu). Pokud se takové centrum ve Vaší zemi nenachází, kontaktujte, prosím, místního prodejce značky Gorenje nebo oddělení malé domácí techniky Gorenje.

Pouze pro osobní použití!

**GORENJE
VÁM PŘEJE HODNÉ RADOSTI PŘI
POUŽÍVÁNÍ VAŠEHO ZAŘÍZENÍ.**

Vyhrazujeme si právo na jakékoliv změny.

Beschreibung

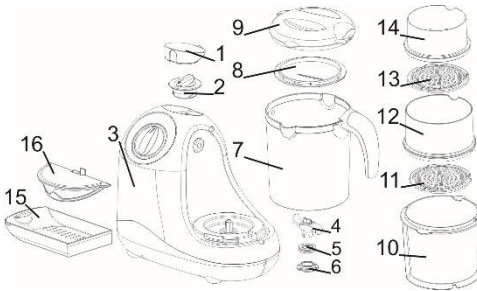

1. Dekorativer Deckel
2. Deckel des Wasserbehälters
3. Grundgerät
4. Messer
5. Messerdichtung
6. Messerverriegelung
7. Rührbehälter
8. Deckel des Dampfgarkorbes
9. Deckel des Rührbehälters
10. Dampfgarkorb - groß
11. Netzeinsatz - mittel
12. Dampfgarkorb - mittel
13. Netzeinsatz - klein
14. Dampfgarkorb - klein
15. Ausziehbare Schublade
16. Verschüttungsschutz

Wichtig

Lesen Sie vor dem Gebrauch des Geräts die Gebrauchsanleitung aufmerksam durch und bewahren Sie sie zum späteren Nachlesen auf.

Gefahr

Die Antriebseinheit niemals in Wasser oder andere Flüssigkeiten tauchen und nicht unter fließendem Wasser spülen.

Hinweis

Prüfen Sie vor dem Anschluss des Geräts an das Stromnetz, ob die Angaben am Gerät (Typenschild am Boden des Geräts) mit den Angaben Ihres Stromnetzes übereinstimmen. Ein beschädigtes Anschlusskabel darf nur

von Gorenje, von einem von Gorenje autorisierten Kundendienst oder von einer anderen qualifizierten Person ausgetauscht werden.

Das Gerät nicht verwenden, wenn der Stecker, das Anschlusskabel oder eine andere Komponente beschädigt ist.

Personen (einschließlich Kindern), die aufgrund ihrer physischen, sensorischen, geistigen Fähigkeiten oder ihrer Unerfahrenheit oder Unkenntnis nicht in der Lage sind, das Gerät sicher zu benutzen, dürfen das Gerät nicht ohne Aufsicht oder Anweisung durch eine für ihre Sicherheit verantwortliche Person benutzen. Kinder mit dem Gerät nicht spielen lassen.

Trennen Sie das Gerät vor dem Reinigen vom Stromnetz und lassen Sie es abkühlen.

Nach jedem Gebrauch des Geräts den Wasserbehälter entleeren.

Während des Dampfgarens auf keinen Fall den Wasserbehälter öffnen. Das kann zu plötzlichem Austreten von heißem Wasser führen.

Bevor Sie Ihr Baby füttern, stellen Sie sicher, dass die Temperatur der Nahrung geeignet ist. Regelmäßige Entkalkung verlängert die Lebensdauer Ihres Geräts. Wir empfehlen die Verwendung von weichem Wasser.

Achten Sie während der Entnahme und Reinigung des Messers darauf, dass Sie sich nicht verletzen. Das Messer ist sehr scharf!

Das Gerät nicht durch einen externen Timer oder Fernbedienung einschalten.

Dieses Gerät ist gemäß der EU-Richtlinie 2012/19/EU über elektrische und elektronische Altgeräte (Waste Electrical and Electronic Equipment - WEEE) gekennzeichnet. Diese Richtlinie legt die Anforderungen für das Sammeln und den Umgang mit elektrischen und elektronischen Altgeräten fest, die für die gesamte Europäische Union gültig sind.

Achtung

Stellen Sie das Gerät auf einen ebenen und stabilen Untergrund.

Das Gerät ist ausschließlich zum Gebrauch im Haushalt bestimmt.

Verwenden Sie kein Zubehör oder Teile von anderen Herstellern, die von Gorenje nicht ausdrücklich empfohlen werden. Bei Verwendung solcher Teile erlischt die Garantiepflicht.

Vor der Inbetriebnahme

Verpackung entfernen

Reinigen Sie das Gerät gemäß den Anweisungen aus Kapitel „Reinigung“.

Gebrauch des Geräts

Messer entfernen und wieder einsetzen

- Setzen Sie die Dichtung (5) auf das Messer (4) auf, wie in Abbildung 1 dargestellt. Der flache Teil der Dichtung soll gegen das Messer gewendet sein.
- Setzen Sie das Messer in die Öffnung im Rührbehälter ein und befestigen Sie es mit der Messerverriegelung (6).
- Zum Entfernen des Messers in umgekehrter Reihenfolge vorgehen.

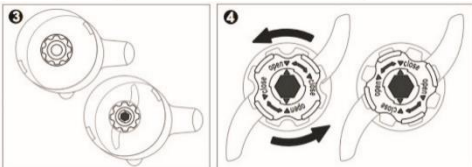
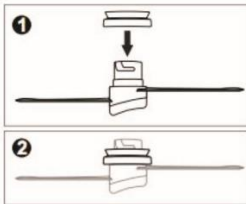

Dampfgaren

Füllen Sie den Wasserbehälter mit Wasser. Achten Sie darauf, dass Sie nicht die Markierung MAX überschreiten.

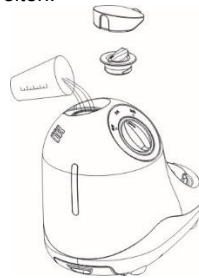

Die Zubereitungszeit können Sie durch die Menge des Wassers im Wasserbehälter bestimmen.

Zubereitungszeit	5 Min.	10 Min.	15 Min.	20 Min.
Wassermenge (ml)	75	150	225	300

Schneiden Sie die Zutaten, die Sie kochen, in kleine Würfel, nicht größer als 2 bis 3 cm.

Stellen Sie den Rührbehälter (7) mit eingesetztem Messer auf das Grundgerät.

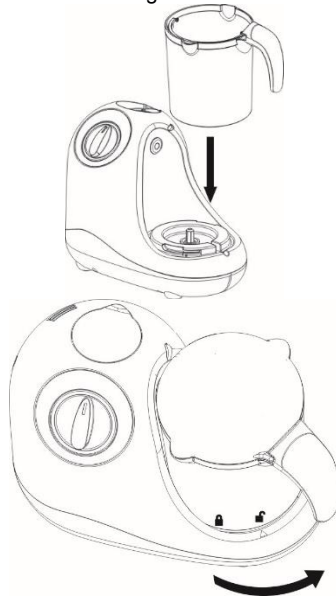

Sie können die Zutaten in einer, zwei oder drei Ebenen dampfgaren.

1. Füllen Sie die Zutaten in den Dampfgarkorb (10) und stellen Sie ihn in den Rührbehälter

(7). Decken Sie den Rührbehälter mit dem Deckel (9) zu.

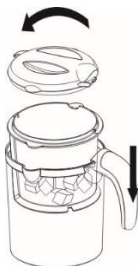

2. Setzen Sie zum Kochen auf mehreren Ebene in den mittleren (12) und kleinen Dampfarkorb (14) zuerst die entsprechenden Gittereinsätze (11 oder 12) ein. Tun Sie das, wie auf der unteren Abbildung dargestellt.

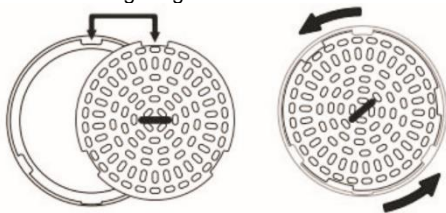

3. Setzen Sie den mittleren Dampfarkorb mit eingesetztem Gittereinsatz auf den großen Korb. Setzen Sie oben noch den kleinen Korb ein. Decken Sie den oberen (kleinen) Korb mit dem Korbdeckel (8) zu.

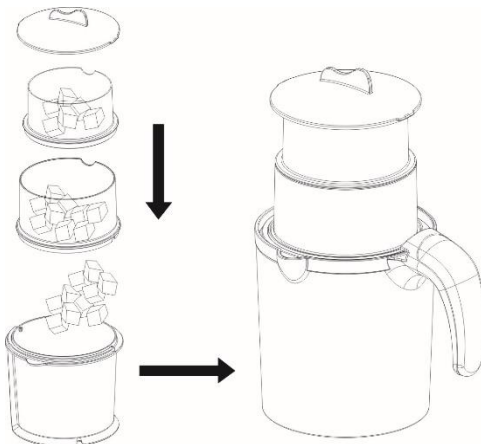

4. Um den Garvorgang zu starten, drehen Sie den Knebel auf das Symbol „Dampfaren“.

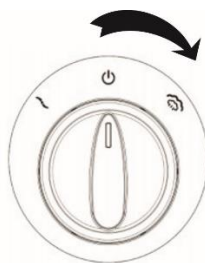

Unter dem Symbol leuchtet ein Indikatorlämpchen auf.

Der Garvorgang wird beendet:

- automatisch - wenn im Wasserbehälter kein Wasser mehr vorhanden ist (das Indikatorlämpchen unter dem Symbol „Dampfaren“ geht aus);
- manuell - indem Sie den Drehknebel auf die Position AUS schalten.

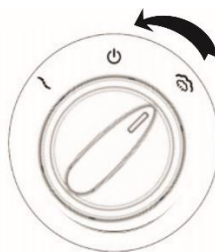

Falls die Speise noch nicht fertig gegart ist und im Wasserbehälter kein Wasser vorhanden ist:

- Stellen Sie den Drehknebel auf die Position AUS.
- Warten Sie fünf Minuten, bis das Gerät abgekühlt ist.
- Füllen Sie Wasser in den Wasserbehälter.
- Fahren Sie mit dem Garen fort, bis die Speise fertig ist.

Rühren

Setzen Sie den Rührbehälter mit dem eingesetzten Messer auf das Grundgerät und füllen Sie ihn mit gegarten oder frischen Zutaten.

Setzen Sie auf den Rührbehälter den Verschüttungsschutz (16) auf und decken Sie ihn mit dem entsprechenden Deckel zu.



Entkalken

Bei regelmäßigem Gebrauch des Geräts kann sich - abhängig von der Wasserqualität - im Wasserbehälter Kalkstein ansammeln.

Stellen Sie sicher, dass das Gerät vor dem Reinigen vom Stromnetz getrennt ist.

Um den Kalkstein zu entfernen, füllen Sie in den Wasserbehälter 100 ml heißes Wasser und 100 ml Alkoholessig. Lassen Sie die Mischung drei Minuten einwirken. Entleeren Sie danach den Wasserbehälter und wischen Sie ihn mit einem weichen Tuch ab.

Füllen Sie 200 ml frischen Wassers in den Wasserbehälter, setzen Sie einen leeren Behälter auf und lassen Sie das Gerät so lange in Betrieb, bis es sich automatisch abschaltet.

Verwenden Sie zum Entkalken keine Chemikalien!

Lagerung

Lagern Sie das Gerät in einem sicheren und trockenen Raum.

Umweltschutz

Entsorgen Sie Ihr ausgedientes Gerät nicht zusammen mit gewöhnlichem Hausmüll, sondern liefern Sie es bei einem Recyclingunternehmen ab. So tragen auch Sie zum Umweltschutz bei.

Garantie und Wartung

Wenden Sie sich für weitere Informationen oder bei Problemen bitte an das Kundendienstcenter von Gorenje in Ihrem Land (die Telefonnummer finden Sie in der internationalen Garantiekarte). Falls es in Ihrem Land kein solches Center gibt, wenden Sie sich an den lokalen Händler von Gorenje oder an die Abteilung für kleine Haushaltsgeräte Gorenje.

Das Gerät ist nur für den Gebrauch im Haushalt bestimmt!

GORENJE WÜNSCHT IHNEN VIEL FREUDE BEIM GEBRAUCH IHRES NEUEN GERÄTS!

Wir behalten uns das Recht zu Änderungen vor.

Um den Rührvorgang einzuschalten, drehen Sie den Knebel auf das Symbol „Rühren“.



Wenn Sie den Drehknebel auslassen, kehrt er automatisch in die Position AUS zurück.

Reinigung und Pflege

Das Gerät und seine Teile sind zum Spülen im Geschirrspüler nicht geeignet.

Reinigen Sie das Gerät gründlich nach jedem Gebrauch. Reinigen Sie es auch, wenn Sie es über einen längeren Zeitraum nicht gebraucht haben.

1. Trennen Sie das Gerät vor dem Reinigen vom Stromnetz und lassen Sie es vollständig abkühlen.
2. Spülen Sie alle Teile des Geräts mit heißem Wasser und etwas Geschirrspülmittel und trocknen Sie danach die Teile gut ab.
3. Wischen Sie das Gehäuse mit einem feuchten Tuch ab. Tauchen Sie das Grundgerät niemals ins Wasser und spülen Sie sie nicht unter fließendem Wasser aus.