

ASUS[®]

**Серия MX27U
ЖК-монитор**

***Руководство
пользователя***

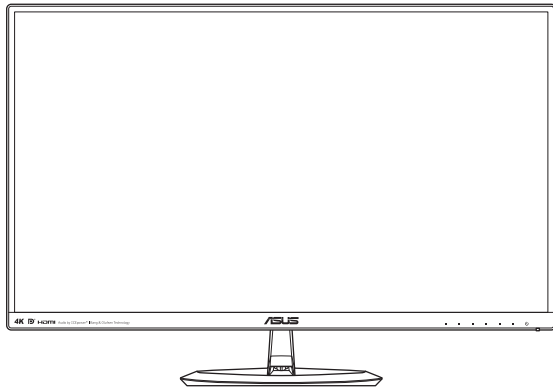

HDMI[™]
HIGH-DEFINITION MULTIMEDIA INTERFACE

© ASUSTeK COMPUTER INC., 2016 г. Все права защищены.

Ни один из разделов данного руководства, включая содержащуюся в нем информацию об устройствах и программном обеспечении, не подлежит воспроизведению, передаче, переписи, сохранению в системе поиска информации или переводу на какой-либо язык в любой форме и любыми способами, за исключением случаев резервного копирования покупателем устройства, без письменного разрешения компании ASUSTeK COMPUTER INC. («ASUS»).

Гарантийные обязательства и право на обслуживание перестают действовать в случае: (1) ремонта, модификации или изменения устройства без письменного разрешения компании ASUS или (2) уничтожения или отсутствия серийного номера.

КОМПАНИЯ ASUS ПРЕДОСТАВЛЯЕТ ДАННОЕ РУКОВОДСТВО НА УСЛОВИЯХ «КАК ЕСТЬ» БЕЗ ПРЕДОСТАВЛЕНИЯ ЛЮБОГО РОДА ГАРАНТИЙ, ПРЯМЫХ ИЛИ ПОДРАЗУМЕВАЕМЫХ, ВКЛЮЧАЯ БЕЗ ОГРАНИЧЕНИЯ ПОДРАЗУМЕВАЕМЫЕ ГАРАНТИИ ИЛИ ПРИГОДНОСТЬ ДЛЯ КОНКРЕТНОГО НАЗНАЧЕНИЯ. КОМПАНИЯ ASUS, ЕЕ ДИРЕКТОРА, ДОЛЖНОСТНЫЕ ЛИЦА, СОТРУДНИКИ ИЛИ ПРЕДСТАВИТЕЛИ НИ ПРИ КАКИХ ОБСТОЯТЕЛЬСТВАХ НЕ НЕСУТ ОТВЕТСТВЕННОСТИ ЗА ЛЮБОГО РОДА ПРЯМЫЕ ИЛИ КОСВЕННЫЕ, ПОБОЧНЫЕ ИЛИ ПОСЛЕДУЮЩИЕ УБЫТКИ (ВКЛЮЧАЯ УБЫТКИ В ВИДЕ УПУЩЕННОЙ ВЫГОДЫ, УБЫТКИ ДЛЯ БИЗНЕСА, ПОТЕРИ ДАННЫХ, ПРИОСТАНОВЛЕНИЯ РАБОТЫ ПРЕДПРИЯТИЯ И ПР.), ДАЖЕ ЕСЛИ КОМПАНИЯ ASUS БЫЛА ОСВЕДОМЛЕНА О ВОЗМОЖНОСТИ ВОЗНИКНОВЕНИЯ ТАКИХ УБЫТКОВ В РЕЗУЛЬТАТЕ КАКОГО-ЛИБО ДЕФЕКТА ИЛИ ОШИБКИ В ДАННОМ РУКОВОДСТВЕ ИЛИ УСТРОЙСТВЕ.

ТЕХНИЧЕСКИЕ ХАРАКТЕРИСТИКИ И СВЕДЕНИЯ, СОДЕРЖАЩИЕСЯ В ДАННОМ РУКОВОДСТВЕ, ПРЕДОСТАВЛЯЮТСЯ ИСКЛЮЧИТЕЛЬНО ДЛЯ ОЗНАКОМЛЕНИЯ, ПОДЛЕЖАТ ИЗМЕНЕНИЮ БЕЗ УВЕДОМЛЕНИЯ И НЕ ДОЛЖНЫ ТОЛКОВАТЬСЯ КАК ОБЯЗАТЕЛЬСТВА КОМПАНИИ ASUS. КОМПАНИЯ ASUS НЕ НЕСЕТ НИКАКОЙ ОТВЕТСТВЕННОСТИ ИЛИ ОБЯЗАТЕЛЬСТВА ЗА ЛЮБОГО РОДА ОШИБКИ ИЛИ НЕТОЧНОСТИ, КОТОРЫЕ МОГУТ ПРИСУТСТВОВАТЬ В ДАННОМ РУКОВОДСТВЕ, ВКЛЮЧАЯ СОДЕРЖАЩУЮСЯ В НЕМ ИНФОРМАЦИЮ ОБ УСТРОЙСТВАХ И ПРОГРАММНОМ ОБЕСПЕЧЕНИИ.

Наименования устройств и названия компаний, упоминающиеся в данном руководстве, могут являться зарегистрированными товарными знаками или объектами авторского права соответствующих компаний и используются исключительно для идентификации или пояснений, а также для выгоды владельцев, без намерения нарушить их права.

Содержание

Уведомления.....	iv
Сведения по безопасности	v
Уход и очистка	vii
Сервисы приемки отработанного оборудования	viii
1.1 Здравствуйте!	1-1
1.2 Комплект поставки	1-1
1.3 Сборка подставки монитора	1-2
1.4 Подключение кабелей	1-3
1.4.1. Задняя панель ЖК-монитора	1-3
1.5 Знакомство с монитором	1-4
1.5.1. Функции кнопок управления	1-4
1.5.2. Функция QuickFit.....	1-6
2.1 Отсоединение подставки.....	2-1
2.2 Регулировка положения монитора.....	2-2
3.1 Элементы управления экранного меню	3-1
3.1.1 Настройка параметров	3-1
3.1.2 Описание функций экранного меню	3-2
3.2 Технические характеристики.....	3-13
3.3 Поиск и устранение неполадок (ответы на вопросы)	3-15
3.4 Список поддерживаемых режимов.....	3-16

Notices

Federal Communications Commission Statement

This device complies with Part 15 of the FCC Rules. Operation is subject to the following two conditions:

- This device may not cause harmful interference, and
- This device must accept any interference received including interference that may cause undesired operation.

This equipment has been tested and found to comply with the limits for a Class B digital device, pursuant to Part 15 of the FCC Rules. These limits are designed to provide reasonable protection against harmful interference in a residential installation. This equipment generates, uses and can radiate radio frequency energy and, if not installed and used in accordance with manufacturer's instructions, may cause harmful interference to radio communications. However, there is no guarantee that interference will not occur in a particular installation. If this equipment does cause harmful interference to radio or television reception, which can be determined by turning the equipment off and on, the user is encouraged to try to correct the interference by one or more of the following measures:

- Reorient or relocate the receiving antenna.
- Increase the separation between the equipment and receiver.
- Connect the equipment to an outlet on a circuit different from that to which the receiver is connected.
- Consult the dealer or an experienced radio/TV technician for help.

This product implements power management functionality. In case of no signal input after 10 seconds, the product automatically goes to sleep/standby mode.



As an Energy Star® Partner, our company has determined that this product meets the Energy Star® guidelines for energy efficiency.

Canadian Department of Communications Statement

This digital apparatus does not exceed the Class B limits for radio noise emissions from digital apparatus set out in the Radio Interference Regulations of the Canadian Department of Communications.

This class B digital apparatus complies with Canadian ICES-003.

AEEE Yönetmeliğine Uygundur



Сведения по безопасности

- Перед подключением монитора внимательно ознакомьтесь со всей входящей в комплект документацией.
- Не подвергайте устройство воздействию дождя или влаги во избежание возникновения пожара или поражения электрическим током.
- Не открывайте корпус монитора. Детали внутри корпуса монитора находятся под высоким напряжением, воздействие которого может привести к серьезным травмам.
- При повреждении блока питания не пытайтесь отремонтировать его самостоятельно. Обратитесь к квалифицированному специалисту по ремонту или к продавцу.
- Перед использованием устройства убедитесь в правильном подключении всех кабелей и в том, что шнуры питания не повреждены. Если какие-либо компоненты повреждены, немедленно свяжитесь с продавцом.
- Щели и отверстия на обратной стороне корпуса предназначены для вентиляции. Не закрывайте эти отверстия. При отсутствии надлежащей вентиляции не размещайте это устройство над батареей или другим источником тепла, а также рядом с ними.
- Монитор необходимо эксплуатировать при параметрах электропитания, указанных на этикетке. Если характеристики электросети неизвестны, проконсультируйтесь с продавцом или местной компанией-поставщиком электроэнергии.
- Используйте вилку шнура питания, соответствующую местным стандартам.
- Не перегружайте разветвители и удлинители шнура питания. Перегрузка может привести к возгоранию или поражению электрическим током.
- Избегайте воздействия на устройство пыли, влажности и чрезмерно высокой или низкой температуры. Не размещайте монитор в местах, где он может намочнуть. Разместите монитор на ровной устойчивой поверхности.
- Отключайте устройство во время грозы и в случаях, когда оно не используется длительное время. Это предотвратит повреждение монитора при перепадах напряжения.
- Не допускайте попадания предметов и жидкостей в отверстия на корпусе монитора.
- Для достижения оптимальных характеристик монитор следует использовать только с компьютерами, соответствующими стандарту UL, с маркировкой на корпусе 100–240 В пер. тока.

- Сетевая розетка должна находиться рядом с оборудованием, в пределах открытого доступа.
- При наличии технических проблем с монитором обратитесь к квалифицированному специалисту по ремонту или к продавцу.
- В состав монитора входят химические вещества, которые по сведениям штата Калифорния приводят к порокам внутриутробного развития и другим нарушениям репродуктивной системы человека. Мойте руки после работы с монитором.

Уход и очистка

- Перед поднятием и перемещением монитора рекомендуется отключить кабели и шнур питания. При поднятии монитора следуйте рекомендациям. При поднятии или переноске удерживайте монитор за края. Не поднимайте монитор за подставку или шнур.
- Очистка. Выключите монитор и отсоедините кабель питания. Очистите поверхность монитора мягкой, не царапающей поверхность тканью. Устойчивое загрязнение можно удалить тканью, смоченной в мягком очистителе.
- Не используйте очистители, содержащие спирт или ацетон. Используйте средства для очистки ЖК-экранов. Никогда не распыляйте очиститель непосредственно на экран, он может попасть внутрь и вызвать поражение электротоком.

Следующие симптомы не являются признаком неисправности:

- При первом включении экран может мерцать вследствие особенностей флуоресцентной подсветки. Для устранения мерцания выключите и вновь включите выключатель питания.
- Может наблюдаться неоднородность яркости экрана в зависимости от используемого фоновго рисунка рабочего стола.
- При длительном отображении статического изображения после его смены может наблюдаться остаточное изображение. Этот эффект постепенно исчезает; можно также выключить монитор на несколько часов.
- Если экран темный, мигает или не показывает изображение, обратитесь к продавцу или в сервисный центр для ремонта. Не пытайтесь отремонтировать монитор самостоятельно!

Условные обозначения, используемые в этом руководстве



ОСТОРОЖНО! Сведения, предупреждающие получение травм при выполнении различных задач.



ВНИМАНИЕ! Сведения, предупреждающие повреждение оборудования при выполнении различных задач.



ВАЖНО! Инструкции, которым НЕОБХОДИМО следовать при выполнении различных задач.



ПРИМЕЧАНИЕ. Советы и дополнительные сведения, помогающие выполнить задачу.

Источники дополнительных сведений

Дополнительные сведения и обновления ПО можно получить из следующих источников.

1. Веб-сайты ASUS

Веб-сайты ASUS содержат последние сведения об оборудовании и ПО ASUS. См. <http://www.asus.com>

2. Дополнительная документация

Комплект поставки может включать дополнительную документацию, предоставляемую продавцом. Эта документация не входит в стандартный комплект поставки.

Сервисы приемки отработанного оборудования

Компания ASUS придерживается высочайших стандартов по охране окружающей среды, поэтому в ней реализованы программы утилизации и приемки отработанного оборудования ASUS. Мы стремимся предоставлять своим клиентам решения для ответственной утилизации наших изделий, батареек и других компонентов, включая упаковочные материалы.

Подробные сведения об утилизации в различных регионах представлены на веб-сайте <http://csr.asus.com/english/Takeback.htm>.

1.1 Здравствуйте!

Благодарим вас за приобретение ЖК-монитора ASUS®!

Новейшая модель ЖК-монитора ASUS снабжена широким экраном с ярким, четким изображением и набором функций, повышающих удобство просмотра и использования монитора.

Благодаря этим возможностям вас порадует просмотр изображений на мониторе!

1.2 Комплект поставки

Проверьте наличие в упаковке следующих элементов:

- ✓ ЖК-монитор
- ✓ Подставка монитора
- ✓ Краткое руководство
- ✓ Гарантийный талон
- ✓ Блок питания, 1 шт.
- ✓ Кабель питания, 1 шт.
- ✓ 1 кабель HDMI (опция)
- ✓ 1 кабель USB типа C (дополнительная принадлежность)
- ✓ 1 кабель USB с разъемами типов C и A (дополнительная принадлежность)
- ✓ Кабель DP (опция), 1 шт.



- Если какой-либо компонент отсутствует или поврежден, немедленно обратитесь к продавцу.



ВНИМАНИЕ!

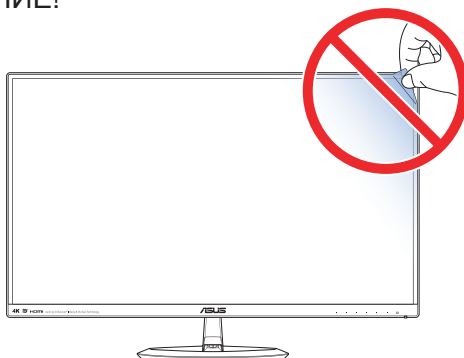

1.3 Сборка подставки монитора

1. Положите монитор на стол лицевой стороной вниз.
2. Присоедините подставку к стойке.
3. Для крепления подставки поверните винт по часовой стрелке. Установите монитор под наиболее удобным углом наклона.



- Рекомендуется накрыть поверхность стола мягкой тканью, чтобы защитить монитор.

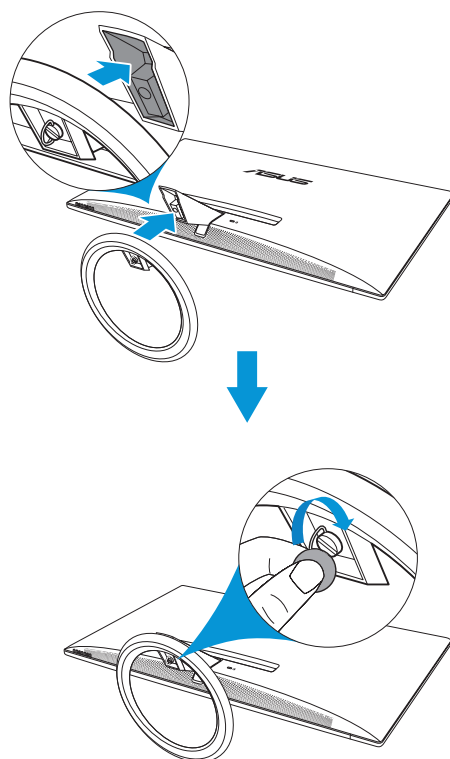

1.4 Подключение кабелей

1.4.1. Задняя панель ЖК-монитора

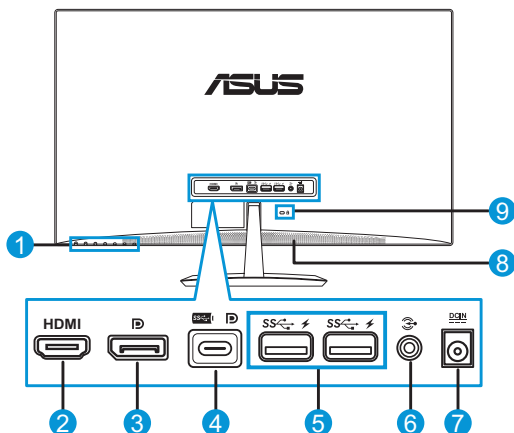

1. Кнопки управления
2. Вход HDMI
3. Порт DisplayPort
4. Порт USB типа C
5. 2 порта USB 3.1
6. Линейный аудиовход
7. Вход для подключения блока питания
8. Динамики
9. Слот для противокражного замка Kensington



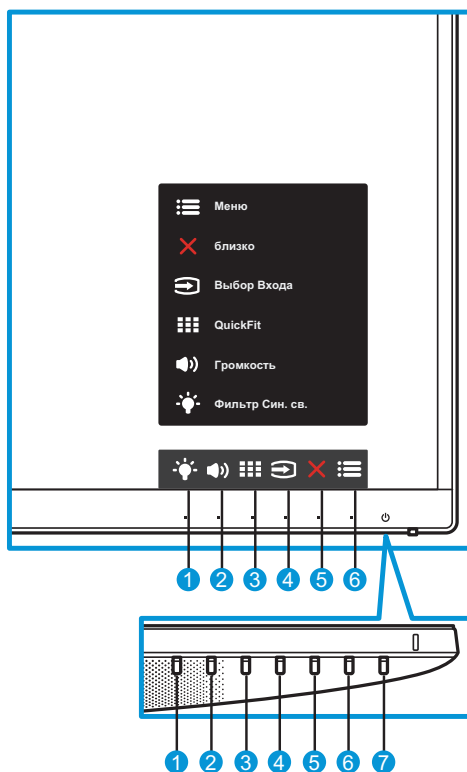

1.5 Знакомство с монитором

1.5.1. Функции кнопок управления

Кнопки управления на нижней панели монитора служат для коррекции параметров изображения. Для активации страницы со списком клавиш коснитесь кнопки 1–6.



1. Функциональная кнопка 2.
 - Это кнопка быстрого вызова функций. По умолчанию назначена функция **Фильтр Син. св.**
2. Функциональная кнопка 1.
 - Это кнопка быстрого вызова функций. По умолчанию установлен параметр "**Громкость**".
3. Кнопка QuickFit.
 - Это кнопка вызова функции **QuickFit** для выравнивания.

- Функция **QuickFit** включает несколько вариантов стандартных сетчатых шаблонов, размеров бумаги и размеров фотографий. Подробная информация представлена в стр. 1-6.
4.  Кнопка «Вход».
 - Служит для переключения источника входного сигнала.
 5.  Кнопка «Закреть».
 - Служит для выхода из экранного меню.
 6.  Кнопка «Меню».
 - Служит для вызова экранного меню.
 7.  Кнопка и индикатор питания.
 - Кнопка служит для включения или выключения монитора.
 - Описание цветов индикатора питания приведено в следующей таблице.

Статус	Описание
Белый	Питание включено
Желтый	Режим ожидания
ВЫКЛ.	ВЫКЛ.

1.5.2. Функция QuickFit

Функция QuickFit позволяет вывести на экран шаблоны трех типов: (1) сетка; (2) стандартные форматы бумаги; (3) стандартные размеры фотографий.

Функция QuickFit позволяет вывести на экран шаблоны трех типов.

1. Сетка: позволяет дизайнерам и пользователям организовать содержимое и структуру на одной странице, сохраняя единообразие внешнего вида.



2. Формат бумаги: помогает просмотреть на экране документ в фактическом размере.

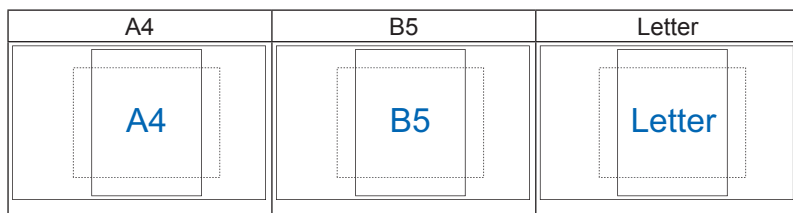

3. Размер фотографии: позволяет фотографам и другим пользователям просматривать и редактировать фотографии с соблюдением точного фактического размера на экране.

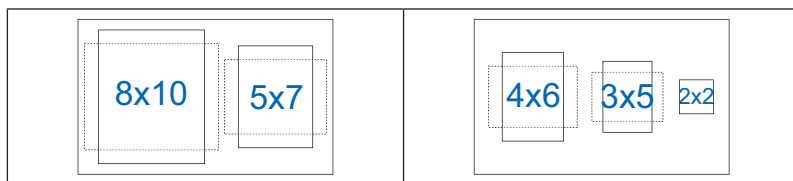

2.1 Отсоединение подставки

Для снятия подставки выполните следующие действия.

1. Отключите шнур питания и кабели сигнала. Осторожно положите монитор на чистый стол лицевой стороной вниз.
2. Чтобы ослабить винт в нижней части основания, поверните его против часовой стрелки.
3. Либо открутите винт, прикрепляющий подставку к основанию, отверткой и отсоедините подставку от основания.

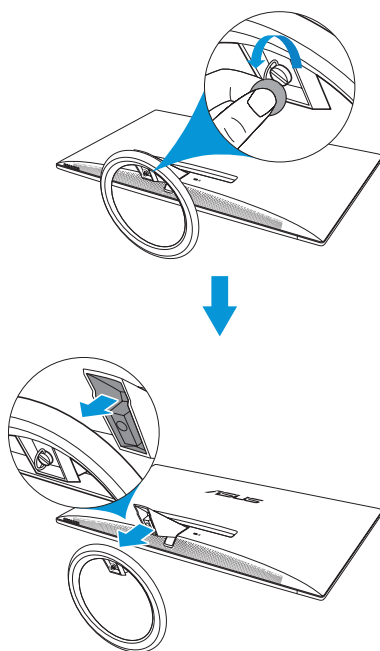

- Рекомендуется накрыть поверхность стола мягкой тканью, чтобы защитить монитор.
- Извлекая винт, держите подставку руками.

2.2 Регулировка положения монитора

- Для оптимального качества изображения при регулировке высоты и угла положения экрана рекомендуется размещать его таким образом, чтобы видеть всю поверхность.
- Во избежание падения монитора удерживайте подставку при изменении угла наклона монитора.
- Угол наклона монитора регулируется в пределах от -5° до 20° .

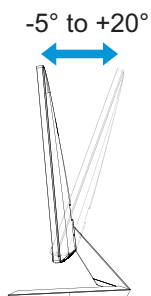

-
- При настройке угла изображения монитор может слегка подрагивать.
-

3.1 Элементы управления экранного меню

3.1.1 Настройка параметров

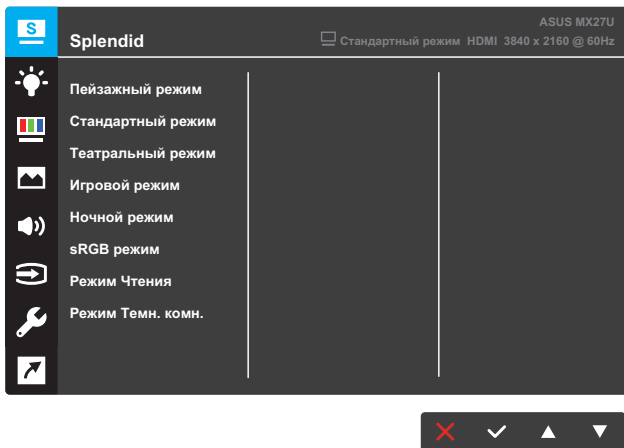

1. Нажмите кнопку «Меню» для вызова экранного меню.
2. Для перехода между пунктами меню нажимайте кнопки ▼ и ▲. При переходе от одного пункта к другому название пункта выделяется цветом.
3. Для выбора выделенного пункта меню нажмите кнопку ✓.
4. Для выбора нужного параметра используются кнопки ▼ и ▲.
5. Для внесения изменений нажмите кнопку ✓, чтобы активировать регулятор, а затем нажимайте кнопки ▼ и ▲, следя за индикаторами в меню.
6. Выберите пункт ↶ для возврата к предыдущему меню или ✓, чтобы принять изменения и вернуться к предыдущему меню.

3.1.2 Описание функций экранного меню

1. Splendid

Эта функция содержит восемь параметров настройки, которые можно выбрать по желанию. Для каждого режима имеется функция Reset (Сброс), позволяющая вернуться к исходным значениям.

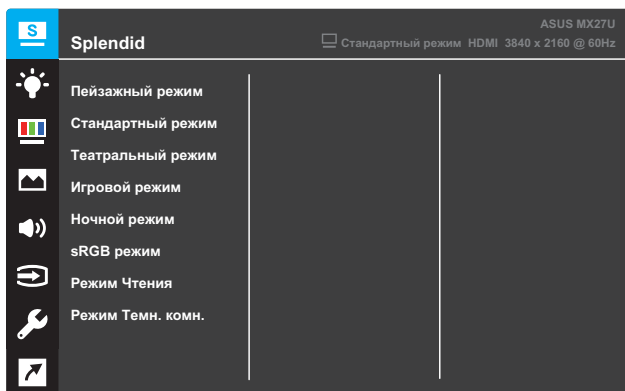

- **Пейзажный режим:** этот режим оптимально подходит для просмотра фотографий с использованием технологии SPLENDID™ Video Intelligence Technology.
- **Стандартный режим:** этот режим оптимально подходит для редактирования документов с использованием технологии SPLENDID™ Video Intelligence Technology.
- **Театральный режим:** этот режим оптимально подходит для просмотра фильмов с использованием технологии SPLENDID™ Video Intelligence Technology.
- **Игровой режим:** этот режим оптимально подходит для игр с использованием технологии SPLENDID™ Video Intelligence Technology.
- **Ночной режим:** этот режим оптимально подходит для игр с темными сценами и для просмотра фильмов с использованием технологии SPLENDID™ Video Intelligence Technology.
- **sRGB режим:** этот режим оптимально подходит для просмотра фотографий и графики с компьютеров.
- **Режим Чтения:** этот режим оптимально подходит для чтения книг с использованием технологии SPLENDID™ Video Intelligence Technology.

- **Режим Темн. комн.:** этот режим оптимально подходит для просмотра в условиях слабого освещения с использованием технологии SILENT™ Video Intelligence Technology.



- В режиме Стандартный режим недоступна настройка параметров Насыщенность, Оттенок оболочки, Резкость и ASCR.
- В режиме sRGB недоступна настройка параметров Насыщенность, Цветовой режим, Оттенок оболочки, Резкость, Яркость, Контрастность и ASCR.
- В режиме Чтение недоступна настройка параметров Насыщенность, Оттенок оболочки, ASCR, Контрастность и Цветовой режим.

2. Фильтр Син. св.

Уменьшение уровня энергии синего света от светодиодной подсветки.

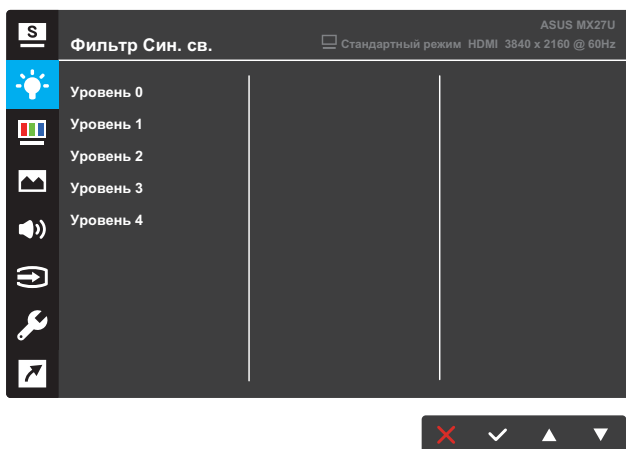

- **Уровень 0:** без изменений.
- **Уровень 1–4:** чем выше уровень, тем меньше интенсивность синего света.



- Если активирована функция Фильтр Син. св., автоматически устанавливаются параметры режима Стандартный режим.
- С уровня 1 по уровень 3 функция Яркость настраивается пользователем.
- На уровне 4 установлены оптимальные настройки. Настройка функции Яркость недоступна.
- Во избежание усталости глаз давайте глазам 15-минутный отдых через каждые два часа, проведенные перед монитором. Чтобы увлажнить глаза и предотвратить их пересыхание, чаще моргайте и делайте упражнения для глаз. Кроме того, экран должен быть расположен на расстоянии 50–70 см (20–28 дюймов) от вас.

3. Цвет

Это меню служит для выбора требуемого режима цветопередачи.

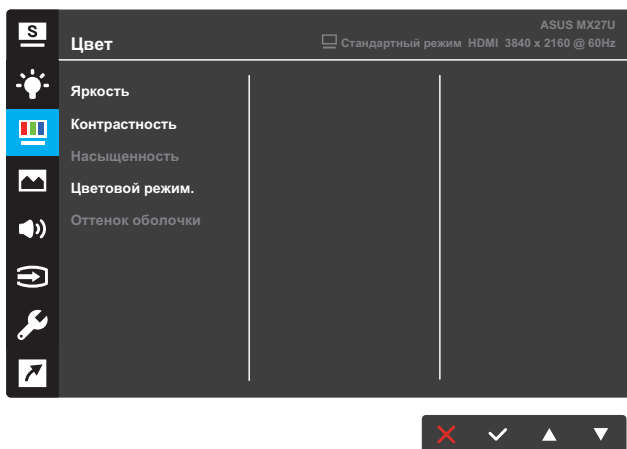

- **Яркость:** настройка уровня яркости. Диапазон значений от 0 до 100.
- **Контрастность:** настройка уровня контрастности. Диапазон значений от 0 до 100.
- **Насыщенность:** настройка уровня насыщенности. Диапазон значений от 0 до 100.
- **Цветовой режим:** выбор нужной температуры цвета. Доступные функции: **Холодный**, **Обычный**, **Теплый** и **Пользовательский**.



- В режиме Пользовательский уровни цветов R (красный), G (зеленый) и B (синий) могут быть настроены пользователем; диапазон значений: от 0 до 100.
- **Оттенок оболочки:** выбор оттенка телесных тонов. Доступные функции: **Красноватый**, **Естественный** и **Желтоватый**.

4. Изображ.

Это меню позволяет настроить параметры: Резкость, Разгон, Соотношение сторон, VividPixel, ASCR и Адаптивная синхронизация.

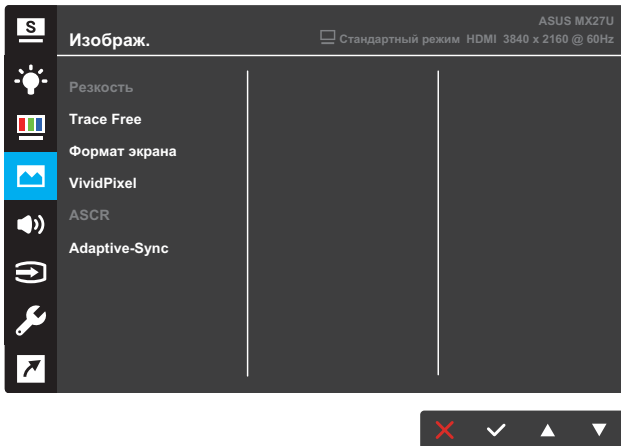

- **Резкость:** настройка резкости изображения. Диапазон значений от 0 до 100.
- **Trace Free:** снижение времени отклика экрана с помощью технологии разгона матрицы. Диапазон значений от 0 до 100.
- **Формат экрана:** выбор формата экрана **Полный экран, 4:3** или **OverScan**.



- Режим 4:3 доступен только в том случае, если источник сигнала имеет формат 4:3.
- **VividPixel:** эксклюзивная технология ASUS, обеспечивающая реалистичную графику для кристально четкого и детального воспроизведения изображений. Диапазон значений от 0 до 100.
- **ASCR:** выберите режим **Вкл.** или **Выкл.** для включения или отключения функции динамической настройки контрастности.
- **Adaptive-Sync:** выберите значение **Вкл.** или **Выкл.**, чтобы включить или отключить динамическую подстройку частоты обновления в диапазоне 40–60 Гц через интерфейс DisplayPort 1.2.

5. Звук

Настройка параметров звука.

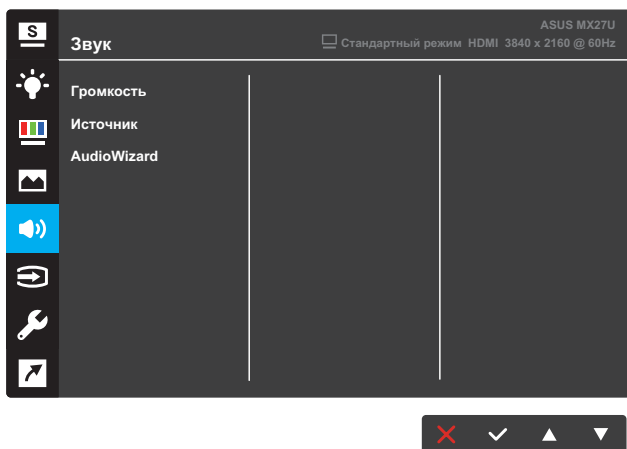

- **Громкость:** регулировка уровня громкости.
- **Источник:** выберите источник аудиосигнала. Доступные функции: **Линейный вход**, **HDMI**, **DisplayPort** и **USB типа C**.



- По умолчанию в качестве источника аудиосигнала используется порт HDMI, DisplayPort или USB типа C. После выбора одного из цифровых источников сигнала два других затеняются и становятся недоступными.
- Если в качестве источника аудиосигнала выбран линейный вход, при восстановлении пользователем стандартных заводских настроек в качестве источника аудиосигнала будет автоматически выбран порт по умолчанию (HDMI, DisplayPort или USB типа C).
- После подключения источника цифрового сигнала (HDMI, DisplayPort, USB типа C), работать будет только функция линейного входа (например для воспроизведения звука).
- Порт USB типа C совместим только с устройствами, поддерживающими режим DP Alt. Невозможно воспроизвести звук через порт USB типа C с мобильных устройств (например, планшетов и смартфонов), которые не поддерживают режим DP Alt.

- **AudioWizard:** выбор предустановленного режима звука. Доступные функции: **Режим музыки**, **Режим кино**, **Игровой режим** и **Пользовательский**.



- В режиме Пользовательский можно настроить параметры эквалайзера.

6. Выбор входа

Выбор источника входного сигнала.

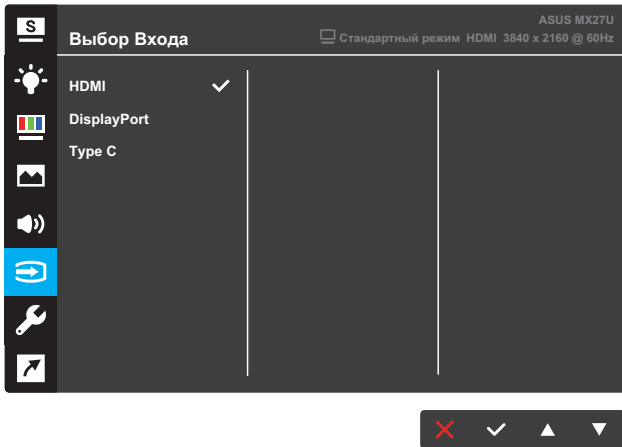

7. Настройка СИСТЕМА

Настройка системных параметров.

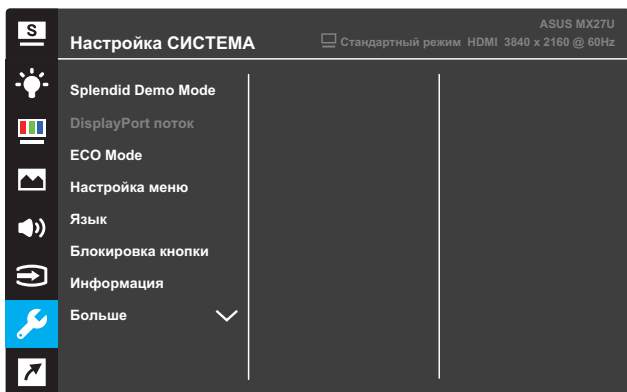

(Стр. 1/2)

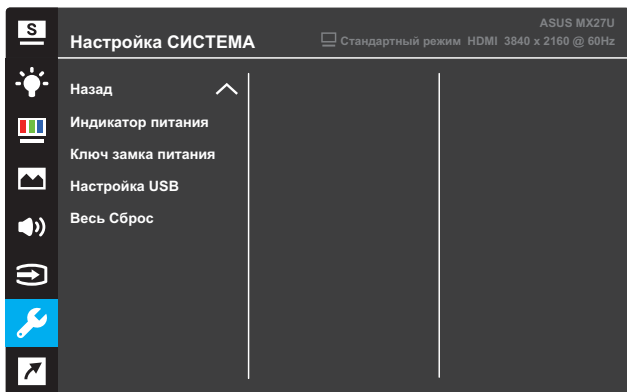

(Стр. 2/2)

- **Splendid Demo Mode:** включение демонстрации технологии Splendid.
- **DisplayPort Поток :** Выберите DP 1.1 или DP 1.2.
- **ECO Mode:** включение экологичного режима энергосбережения.
- **Настройка меню:** Настройка параметров экранного меню: **Время Отобр. Меню, DDC/CI и Прозрачность.**
- **Язык:** Выбор языка экранного меню.

- **Блокировка кнопки:** нажмите на вторую кнопку справа и удерживайте ее не менее пяти секунд, чтобы заблокировать кнопки.
- **Информация:** просмотр сведений о мониторе.
- **Больше:** возврат на следующую страницу Настройка системы.
- **Назад:** возврат на предыдущую страницу Настройка системы.
- **Индикатор питания:** включение и отключение индикатора питания.
- **Ключ замка питания:** блокировка или активация кнопки питания.
- **Настройка USB 2.0 / USB 3.1:** настройте режим порта USB типа C. Режим **Настройка USB** влияет на выходное разрешение, только если источник видеосигнала подключен к порту USB типа C. Вследствие технологических различий между интерфейсами USB 2.0 и USB 3.1 меняется максимальная пропускная способность USB (полоса пропускания и другие связанные характеристики), от чего зависит максимальное выходное разрешение. Например:
 - Если для **Настройка USB** выбран режим USB 3.1, скорость передачи данных в соответствии со спецификацией 3.1 порта USB типа C позволяет передавать изображение с максимальным разрешением 4K2K и частотой обновления 30 Гц.
 - Если для **Настройка USB** выбран режим USB 2.0, скорость передачи данных в соответствии со спецификацией 2.0 порта USB типа C позволяет передавать изображение с максимальным разрешением 4K2K и частотой обновления 60 Гц.



-
- Настройка по умолчанию: USB 2.0.
 - Режим **Настройка USB** не влияет на разрешение, если источник сигнала подключен к порту DisplayPort или HDMI.
 - С помощью входящего в комплект кабеля **USB типа C** или кабеля **USB тип C – тип A** можно подключить к восходящему и нисходящему портам такие USB-устройства, как клавиатура, мышь, флеш-накопитель.
-

- **Весь Сброс:** выберите пункт **Да**, чтобы восстановить заводские значения для всех настроек.

8. Ярлык

Назначение функции двум кнопкам быстрого вызова.

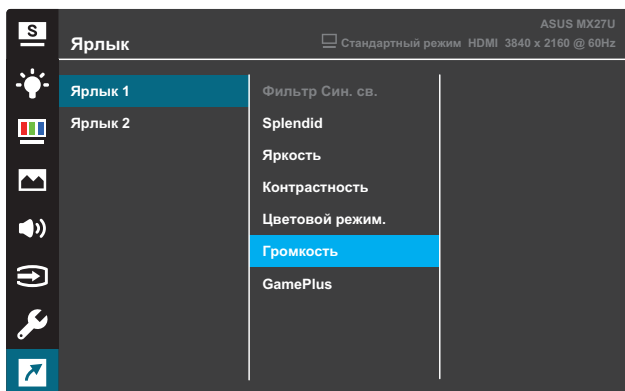

Ярлык 1

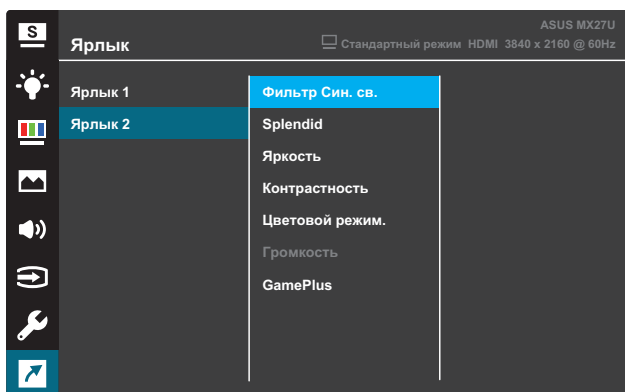

Ярлык 2

- **Ярлык 1:** назначение функции кнопке быстрого вызова 1. Доступные функции: **Фильтр Син. св.**, **Splendid**, **Яркость**, **Контрастность**, **Цветовой режим**, **Громкость**, **GamePlus**. Настройка по умолчанию **Громкость**.
- **Ярлык 2:** назначение функции кнопке быстрого вызова 2. Доступные функции: **Фильтр Син. св.**, **Splendid**, **Яркость**, **Контрастность**, **Цветовой режим**, **Громкость**, **GamePlus**. По умолчанию назначена функция **Фильтр Син. св.**

3.1.2.1 Функция GamePlus

Функция GamePlus предлагает пользователям инструментарий и улучшенную игровую среду для различного типа игр. Можно выбрать прицел одного из четырех различных типов, наиболее подходящий для той или иной игры. Таймер можно расположить, например, слева на экране, чтобы отслеживать прошедшее время игры. Счетчик частоты кадров (FPS) позволяет оценить плавность игры.

Активация GamePlus

1. Нажмите кнопку **МЕНЮ** для вызова экранного меню.
2. Нажмите на кнопку ▼ или ▲, чтобы выбрать **Ярлык**. Затем нажмите на кнопку ✓ для входа в меню **Ярлык**.
3. Нажмите на кнопку ▼ или ▲, чтобы выбрать **Ярлык 1** или **Ярлык 2**.
4. Нажмите на кнопку ✓ для входа в подменю **Ярлык 1** или **Ярлык 2**.
5. Нажмите на кнопку ▼ или ▲, чтобы выбрать **GamePlus**. Затем нажмите на кнопку ✓ для подтверждения подменю **GamePlus**.
6. При помощи кнопок ▼ и ▲ выберите режим **Прицел**, **Таймер** или **Частота кадров**. Затем нажмите на кнопку ✓ для подтверждения выбора.
7. Нажмите на кнопку ↶ несколько раз для выхода из экранного меню.
8. Нажмите назначенную **Клавишу быстрого вызова 1** или **Клавишу быстрого вызова 2** для вызова главного меню GamePlus.

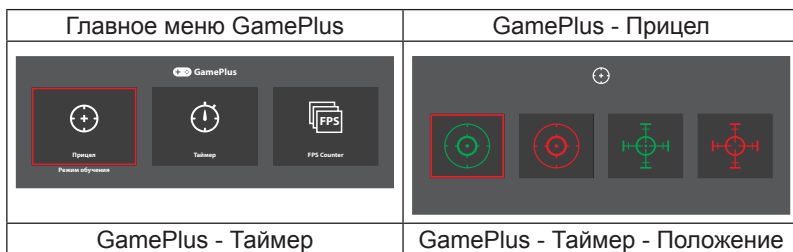

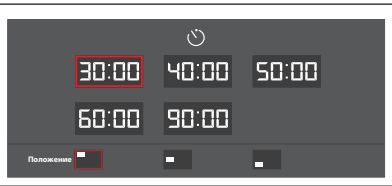
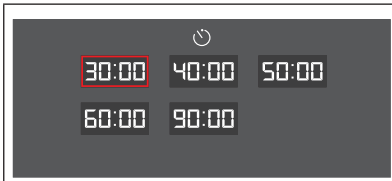

GamePlus - FPS - Положение



3.2 Технические характеристики

Модель	MX27UC
Размер панели	27,0 дюйма по диагонали (Рабочая область экрана: 596,74 (Г) x 335,66 (В) мм)
Максимальное разрешение	3840 x 2160
Яркость (тип.)	300 кд/м ²
Коэффициент контрастности (тип.)	1000:1
Угол обзора (коэф. контр. ≤10)	178SDgr(B); 178SDgr(Г)
Число цветов	1,07 млрд, 10 бит (8 бит + A-FRC)
Время отклика (тип.)	5 мс (серый-серый)
Разъемы	Входы: 1 порт HDMI, 1 порт DP (DisplayPort), 1 порт USB типа C, 2 порта USB 3.1 Аудиовход: Линейный вход
Акустическая система	Выходная мощность акустической системы 3 Вт x 2
Потребляемая мощность	35 Вт (типовая)
Потребляемая мощность в режиме ожидания	< 0,5 Вт, 110–220 В перем. тока
Потребляемая мощность в выключенном состоянии	< 0,5 Вт, 110–220 В перем. тока
Габаритные размеры (вместе с подставкой) (В x Ш x Д)	429,5 x 614,4 x 225,3 мм
Размеры упаковки (ВxШxГ)	700±5 x 537±5 x 120±5 мм
Масса нетто (с подставкой)	5,5 ±1,0 кг
Масса брутто (прибл.)	8,0 ±1,0 кг
Настенное крепление VESA	Нет
Номинальное напряжение	120-Вт блок питания 19 В пост. тока, 6,32 А, 100–240 В перем. тока, 50/60 Гц (Delta ADP-120RH B)

Температура	Рабочая температура: 0~40°C Температура хранения: -30 ~ 65°C
Принадлежности	Блок питания, кабель питания, краткое руководство, гарантийный талон, кабель HDMI (дополнительная принадлежность), кабель DP, кабель USB типа C (дополнительная принадлежность), кабель USB с разъемами типов C и A (дополнительная принадлежность)
Сертификаты	CE, CB, BSMI, FCC, CCC, EAC (CU), VCCI, RCM, UL/cUL, MSIP(KCC), KC(EK), EnergyStar®, Windows 7 / 8 / 10 WHQL, EPEAT (зависит от страны), маркировка класса энергосбережения для KHP, E-Standby/E-boy, J-Moss, RoHS, WEEE, ErP

* Технические характеристики могут быть изменены без уведомления.

** Измерено при яркости экрана 200 нит, без подключения аудиовхода, USB и кардридера.

3.3 Поиск и устранение неполадок (ответы на вопросы)

Проблема	Возможное решение
Индикатор питания не горит	<ul style="list-style-type: none">• Нажмите на кнопку , чтобы убедиться, что монитор включен.• Проверьте правильность подсоединения блока питания и шнура питания к монитору и розетке сети электропитания.• Отметьте функцию Индикатор питания в экранном меню. Выберите пункт Вкл., чтобы включить индикатор питания.
Индикатор питания светится желтым, изображение на экране отсутствует	<ul style="list-style-type: none">• Убедитесь, что монитор и компьютер включены.• Убедитесь, что сигнальный кабель правильно подключен к монитору и компьютеру.• Проверьте разъемы кабеля и убедитесь, что их контакты не загнуты.• Подключите компьютер к другому монитору, чтобы убедиться в том, что компьютер работает правильно.
Изображение на экране слишком светлое или слишком темное	<ul style="list-style-type: none">• Настройте Контрастность и Яркость с помощью экранного меню.
Изображение на экране трясется или на нем имеются волнообразные искажения	<ul style="list-style-type: none">• Убедитесь, что сигнальный кабель правильно подключен к монитору и компьютеру.• Уберите электрические устройства, которые могут вызывать помехи.
Изображение имеет дефекты цвета (белый цвет не выглядит белым)	<ul style="list-style-type: none">• Проверьте разъемы кабеля и убедитесь, что их контакты не загнуты.• Выполните Сброс настроек с помощью экранного меню.• Выберите соответствующую температуру цвета (Цветовая температура) в экранном меню.
Звук отсутствует или уровень громкости очень низкий	<ul style="list-style-type: none">• Настройте уровень громкости на мониторе и на компьютере.• Убедитесь, что на компьютере драйвер звуковой платы установлен и работает правильно.• Проверьте источник аудиосигнала.

3.4 Список поддерживаемых режимов

Режимы VESA / IBM поддерживают синхронизацию

Режим	Разрешение (активных точек)	Разрешение (всего точек)	Частота горизонтальной развертки (кГц)	Частота вертикальной развертки (Гц)	Номинальный цвет пиксела (МГц)
DOS	720 x 400, 70 Гц	900 x 449	31,469	70,087	28,322
VGA	640 x 480, 60 Гц	800 x 525	31,469	59,940	25,175
	640 x 480, 72 Гц	832 x 520	37,861	72,809	31,500
	640 x 480, 75 Гц	840 x 500	37,500	75,000	31,500
SVGA	800 x 600, 56 Гц	1024 x 625	35,156	56,250	36,000
	800 x 600, 60 Гц	1056 x 628	37,879	60,317	40,000
	800 x 600, 72 Гц	1040 x 666	48,077	72,188	50,000
	800 x 600, 75 Гц	1056 x 625	46,875	75,000	49,500
XGA	1024 x 768, 60 Гц	1344 x 806	48,363	60,004	65,000
	1024 x 768, 70 Гц	1328 x 806	56,476	70,069	75,000
	1024 x 768, 75 Гц	1312 x 800	60,023	75,029	78,750
VESA	1152 x 864, 75 Гц	1600 x 900	67,500	75,000	108,00
SXGA	1280 x 1024, 60 Гц	1688 x 1066	63,981	60,020	108,000
	1280 x 1024, 75 Гц	1688 x 1066	79,976	75,025	135,00
	1280 x 960, 60 Гц	1800 x 1000	60,000	60,000	108,000
WXGA	1280 x 800, 60 Гц	1680 x 831	49,702	59,810	83,500
	1280 x 720, 60 Гц	1650 x 750	45,00	60,000	74,250
	1280 x 768, 60 Гц	1664 x 798	47,776	59,870	79,500
	1360 x 768, 60 Гц	1792 x 795	47,712	60,015	85,500
	1366 x 768, 60 Гц	1792 x 798	47,712	59,790	85,500
WXGA+	1440 x 900, 60 Гц	1904 x 934	55,935	59,887	106,500
UXGA	1600 x 1200, 60 Гц	2160 x 1250	75,000	60,000	162,000
WSXGA+	1680 x 1050, 60 Гц	2240 x 1089	65,290	59,954	146,250
WUXGA	1920 x 1080, 60 Гц	2200 x 1125	67,500	60,000	148,500
WQHD	2560 x 1440, 60 Гц	2720x1481	88,790	59,950	241,500
UHD	3840 x 2160, 30 Гц	4400 x 2250	67,500	30,000	297,000
	3840 x 2160, 60 Гц	4400 x 2250	135,000	60,000	594,000
MAC	640 x 480, 66,66 Гц	864 x 525	35,000	66,660	30,240
SVGA	832 x 624, 75 Гц	1152 x 667	49,714	74,533	57,270

* Режимы, отсутствующие в этой таблице, могут не поддерживаться. Для оптимального качества изображения рекомендуется выбирать один из перечисленных режимов.