



SILVERSTONE[®]
Designing Inspiration

P
ower suppl
y

Multilanguage Manual

Index

ENGLISH	1 - 5
DEUTSCH	6 - 10
FRANCAIS	11 - 15
ITALIANO	16 - 20
ESPANOL	21 - 25
русский	26 - 30
日本語	31 - 35
한국어	36 - 40
简体中文	41 - 45
繁体中文	46 - 50
Indonesian	51 - 55
POLSKI	56 - 57

Power supply installation (For new system assembly)



Please ensure power supply is not connected to AC power cable.



Connect ATX 20-pin/EPS 24-pin power cable to the motherboard's corresponding connector.



Please switch to the correct voltage for your location. (For non-PFC power supplies only)Note: Power supplies with PFC function can adjust input power voltage automatically without user intervention.

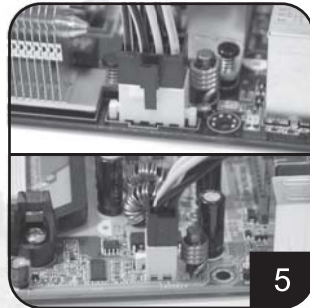

Connect ATX +12V 4-pin / EPS +12V 8-pin power cable to the motherboard's corresponding connector.

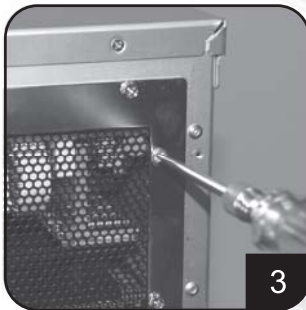

Place the power supply in the chassis location designated for power supply and secure it. (Please refer to your chassis manual)

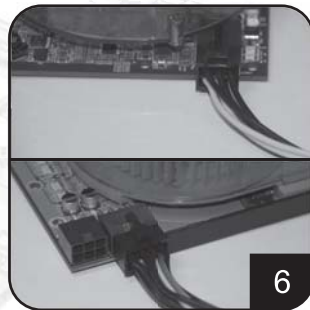

Connect PCI-E 6-pin/8-pin power cable to PCI-Express video card's corresponding connector. (If necessary)

Power supply installation (for new system assembly)



Connect SATA power cables to SATA hard drives or devices.

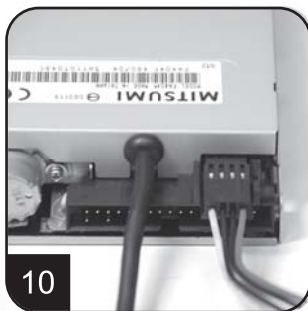

Connect small 4-pin power cable to floppy drives or other compatible devices



Connect 4-pin peripheral power cables to IDE hard drives, optical drives or other devices.

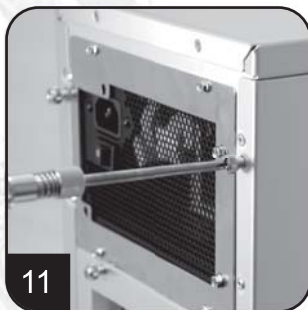

Reinstall chassis's cover, and secure it. (Please refer to the installation of chassis)



Connect 4-pin peripheral power cables to fans utilizing the peripheral connectors. (DC +12V variety)

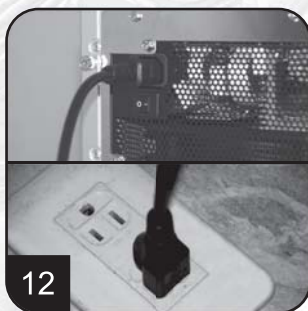

Connect AC power cable to the power supply. (Caution: please do not use extension socket, if using extension socket is necessary, avoid combined usage with other higher powered household appliances such as TV, audio amplifier, etc...)

Power supply installation (For new system assembly)



Turn on the power supply by switching to "I" (I/O) mode.
 Caution: The power supply is on standby now. System on and off is controlled by the motherboard.
 (Please refer to the motherboard manual)

Power supply installation (For replacement)



After turning off the system, switch the power supply to "O" position to disable system standby and make sure the system is no longer drawing any power.

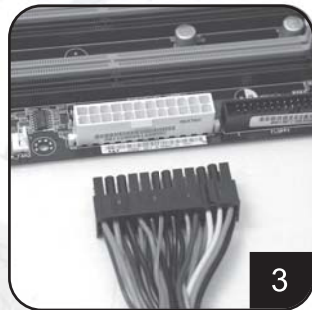

Remove all power supply cables connected to the motherboard, video card, hard drive and other device.



Remove AC power cable from the power supply.



Remove power supply from the chassis.
 (Please refer to your chassis's installation manual.)

5. Please refer now to Step 1 of "Power supply installation (for new system assembly)"

Power supply usage notes and caution

1. The power supply includes dangerous high voltage; please do not open the power supply in any condition. Once the power supply enclosure is opened, it will no longer be covered under warranty.
2. Please use power supply in safe and dry surroundings.
3. Please do not obstruct, insert, or put anything into power supply's vents and any other openings
4. The AC cable included with the power supply has been stringently examined by the factory for defects and quality so please use only the AC cable supplied with your power supply. AC power cable manufactured by a third party may produce incompatible results and possibly cause damage to your system or power supply.
5. This product is designed for indoor use only.

Troubleshooting

If your power supply is not operating properly, please refer to the following steps:

1. Please make sure the voltage switch is in the correct mode for use in your location (115V or 230V). (For power supplies without PFC function only)
2. Please ensure AC power cable is connect to the power supply.
3. Please make sure power supply's "I/O" is switched to "I" mode.
4. Please double check to see if all motherboard, video card(s), hard drives, and devices' cables are connected correctly
5. Please turn off the power supply by switching the "I/O" to "O" mode. Wait for approximately 5 minutes for the power supply to reset its protection mechanisms, then switch on "I" mode and reboot the system.

Caution: The power supply includes dangerous high voltage; please do not open the power supply under any circumstances. Once the power supply enclosure is opened, it will no longer be covered under warranty

Power supply connectors



5.1	ORANGE +3.3V	ORANGE +3.3V	BLUE -12V
	ORANGE +3.3V	BLACK GND	BLACK GND
	RED +5V	BLACK PS-ON	GREEN PS-ON
	BLACK GND	BLACK GND	BLACK GND
	RED +5V	BLACK GND	BLACK GND
	BLACK GND	BLACK GND	BLACK GND
	BLACK PS-ON	BLACK GND	N/C
	GREY PS-ON	RED +5V	RED +5V
	PURPLE +5Vsb	RED +5V	RED +5V
	YELLOW +12V	RED +5V	BLACK GND
	YELLOW +12V	ORANGE +3.3V	
	ORANGE +3.3V		

EPS 24-pin motherboard power connector
Support the latest ATX/BTX PC motherboard
Support EEB/CEB server/workstation motherboard



5.2	ORANGE +3.3V	ORANGE +3.3V	BLUE -12V
	ORANGE +3.3V	BLACK GND	BLACK GND
	RED +5V	BLACK PS-ON	GREEN PS-ON
	BLACK GND	BLACK GND	BLACK GND
	RED +5V	BLACK GND	BLACK GND
	BLACK GND	BLACK GND	BLACK GND
	BLACK PS-ON	BLACK GND	N/C
	GREY PS-ON	RED +5V	RED +5V
	PURPLE +5Vsb	RED +5V	RED +5V
	YELLOW +12V	RED +5V	BLACK GND
	YELLOW +12V	ORANGE +3.3V	
	ORANGE +3.3V		

ATX 20-pin motherboard power connector
Support ATX PC motherboard



5.3	BLACK GND	YELLOW +12V
	BLACK GND	YELLOW +12V
	BLACK GND	YELLOW +12V
	BLACK GND	YELLOW +12V

EPS 8-pin CPU +12V power connector
Support Dual CPU server/ workstation
Support latest single CPU system



5.4	BLACK GND	YELLOW +12V
	BLACK GND	YELLOW +12V

ATX 4-pin CPU +12V power connector
Support latest single CPU system.



5.5	YELLOW +12V	BLACK GND
	YELLOW +12V	BLACK GND
	YELLOW +12V	BLACK GND

PCI-E 6-pin power connector
Support high-end PCI-Express video card, some high-end video cards may require two PCI-E 6 pin connectors.



5.6	YELLOW +12V	BLACK GND
	YELLOW +12V	BLACK GND
	YELLOW +12V	BLACK GND
	BLACK SENSE	BLACK GND

PCI-E 8 pin power connector
Support high-end PCI-Express video card, some high-end video cards may require another PCI-E 6-pin connector in addition to PCI-E 8pin connector.



5.7	YELLOW +12V	BLACK GND
	BLACK GND	RED +5V
	RED +5V	BLACK GND
	BLACK GND	ORANGE +3.3V

SATA hard disk power connector
Support latest SATA hard drives and devices

Power supply connectors

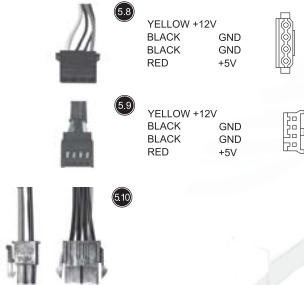
**Standard 4-pin peripheral power connector**

Support IDE/SCSI hard drives, optical drives, fans, etc...

Small 4-pin floppy power connector

Support standard floppy drives or compatible devices

Converting wire

EPS 8-pin connector to convert into ATX 4-pin connector

Caution:

1. Please turn off your system and switch to "O" mode on the power supply before attaching or detaching power connectors.
2. All power connectors are keyed to prevent incorrect connections. If you cannot connect them easily, please double check to ensure the connector's direction and type before attempting to connect again. Do not attach the connector by force; incorrect connection will damage power supply or devices in your system.
3. The converting wire (picture 5.10) can only be attached with EPS 8-pin connector to convert into ATX 4-pin connector. Incorrect connection will damage power supply or devices in your system.

The connectors shown above may differ depending on the model of your power supply

Warranty Information**Warranty terms & conditions**

1. Product component defects or damages resulted from defective production is covered under warranty. Defects or damages with the following conditions will be fixed or replaced under SilverStone Technology's jurisdiction.

- a) Usage in accordance with instructions provided in this manual, with no misuse, overuse, or other inappropriate actions.
- b) Damage not caused by natural disaster (thunder, fire, earthquake, flood, salt, wind, insect, animals, etc...)
- c) Product is not disassembled, modified, or fixed. Components not disassembled or replaced.
- d) Warranty mark/stickers are not removed or broken.

Loss or damages resulted from conditions other than ones listed above are not covered under warranty.

2. Under warranty, SilverStone Technology's maximum liability is limited to the current market value for the product (depreciated value, excluding shipping, handling, and other fees). SilverStone Technology is not responsible for other damages or loss associated with the use of product.

3. Under warranty, SilverStone Technology is obligated to repair or replace its defective products. Under no circumstances will SilverStone Technology be liable for damages in connection with the sale, purchase, or use including but not limited to loss of data, loss of business, loss of profits, loss of use of the product or incidental or consequential damage whether or not foreseeable and whether or not based on breach of warranty, contract or negligence, even if SilverStone Technology has been advised of the possibility of such damages.

4. Warranty covers only the original purchaser through authorized SilverStone distributors and resellers and is not transferable to a second hand purchaser

5. You must provide sales receipt or invoice with clear indication of purchase date to determine warranty eligibility.

6. If a problem develops during the warranty period, please contact your retailer/reseller/SilverStone/SilverStone authorized distributors or SilverStone <http://www.silverstonetek.com>

Please note that: (i) You must provide proof of original purchase of the product by a dated itemized receipt; (ii) You shall bear the cost of shipping (or otherwise transporting) the product to SilverStone authorized distributors. SilverStone authorized distributors will bear the cost of shipping (or otherwise transporting) the product back to you after completing the warranty service; (iii) Before you send the product, you must be issued a Return Merchandise Authorization ("RMA") number from SilverStone. Updated warranty information will be posted on SilverStone's official website. Please visit <http://www.silverstonetek.com> for the latest updates.

Additional info & contacts

For North America (usasupport@silverstonetek.com)

SilverStone Technology in North America may repair or replace defective product with refurbished product that is not new but has been functionally tested. Replacement product will be warranted for remainder of the warranty period or thirty days, whichever is longer. All power supplies should be sent back to the place of purchase if it is within 30 days of purchase, after 30 days, customers need to initiate RMA procedure with SilverStone Technology in USA by first downloading the "USA RMA form for end-users" form from the below link and follow its instructions.

For Australia only (support@silverstonetek.com)

Our goods come with guarantees that cannot be excluded under the Australian Consumer Law. You are entitled to a replacement or refund for a major failure and for compensation for any other reasonably foreseeable loss or damage. You are also entitled to have the goods repaired or replaced if the goods fail to be of acceptable quality and the failure does not amount to a major failure. Please refer to above "Warranty terms & conditions" for further warranty details.

For Europe (support.eu@silverstonetek.de)

For all other regions (support@silverstonetek.com)

Warranty length**For North America and Australia**

All SilverStone retail PSU have from the date of purchase, 3 years limited warranty (some PSU carry a 1 or 5 year warranty)

For further information please visit: <http://www.silverstonetek.com>

For Europe

All SilverStone retail PSU have from the date of purchase, 3 years limited warranty (some PSU carry a 2 or 5 year warranty)

For further information please visit: <http://www.silverstonetek.com>

For all other regions

Please contact your local SilverStone authorized dealer or distributors for more information.

Note

SilverStone reserve the right to alter the above warranty information. Please visit <http://www.silverstonetek.com> for the latest update of the warranty information

Netzteilinstallation (Bei Neuzusammenbau)



1

Stellen Sie bitte sicher, dass das Gerät nicht am Stromnetz hängt.



4

Verbinden Sie das ATX 20-pin/EPS 24-pin Stromkabel mit der zugehörigen Motherboardbuchse.



2

Bitte stellen Sie auf die richtige Spannung für ihre Region. (Nur für Nicht-PFC Netzteil)
Bemerkung: Netzteil mit PFC können die Eingangsspannung ohne Intervention des Benutzers angleichen.

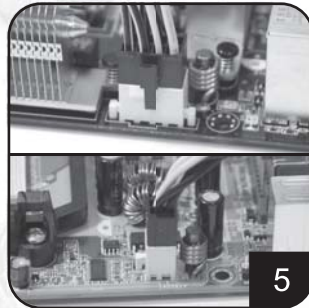

5

Verbinden Sie das ATX +12V 4-pin / EPS +12V 8-pin Stromkabel mit der zugehörigen Motherboardbuchse.

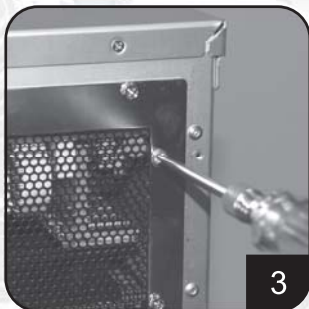

3

Platzieren Sie das Netzteil im Chassis und sichern es. (Beziehen Sie sich dabei bitte auf die Chassis Anleitung)

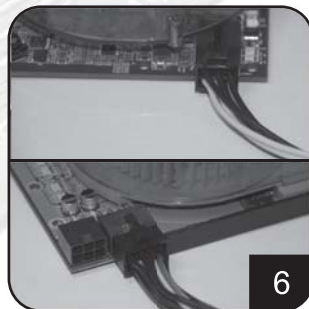

6

Verbinden Sie das PCI-E 6-pin/8-pin Stromkabel mit der zugehörigen PCI-Express Videokartenbuchse (falls notwendig)

PSU Bedienungsanleitung

Netzteilinstallation (Bei Neuzusammenbau)



Verbinden Sie das SATA Stromkabel mit den SATA Festplatten oder Geräten.

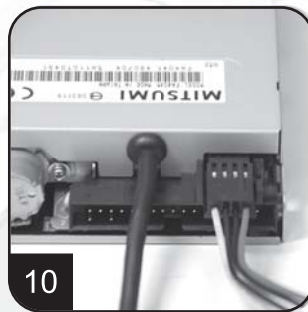

Verbinden Sie das kleine 4-pin Stromkabel mit dem Diskettenlaufwerk oder anderen kompatiblen Geräten.



Verbinden Sie das 4-pin peripher Stromkabel mit den IDE Festplatten, optische Laufwerke oder anderen Geräte.



Bauen Sie die Chassisabdeckung wieder zusammen und sichern sie. (Beziehen Sie sich dabei bitte auf die Chassis Anleitung)



Verbinden Sie das 4-pin peripher Stromkabel zu den Lüftern welche die peripheren Buchsen benutzen. (DC +12V)

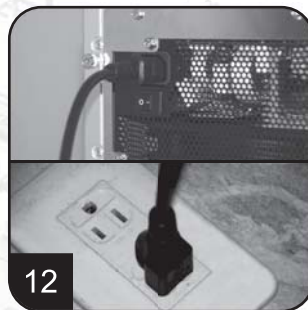

Verbinden sie das AC Stromkabel mit dem Netzteil. (Achtung: Benutzen sie keine Verteilerleisten. Falls es notwendig ist selbige zu benutzen bitte kombinieren Sie sie mit anderen Hochleistungsgeräten wie Fernseher, Verstärker, usw....)

PSU Bedienungsanleitung

Netzteilinstallation (Bei Neuzusammenbau)



Schalten Sie das Netzteil auf "I" (I/O).
Achtung: Das Netzteil befindet sich jetzt im Standby Modus. Das System Ein und Aus wird über das Motherboard kontrolliert. (Bitte beziehen Sie sich dazu auf die Motherboard Bedienungsanleitung)

Netzteilinstallation (Auswechseln)



Nachdem Sie heruntergefahren sind schalten Sie das Netzteil auf die "O" Position um den Standby Betrieb zu deaktivieren und sicherzustellen das, das System keinen Strom mehr zieht.

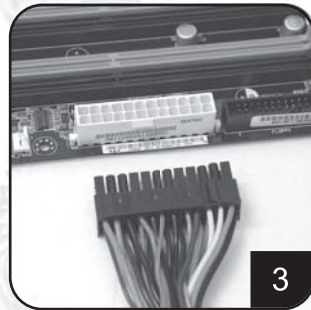

Entfernen Sie alle Stromkabel die mit dem Motherboard, Videokarte, Festplatte und anderen Geräten verbunden ist.



Entfernen Sie das Stromkabel vom Netzteil.



Entfernen Sie das Netzteil vom Chassis. (Beziehen Sie sich dabei bitte auf die Chassis Anleitung)

5. Bitte starten sie danach mit dem 1. Schritt der Netzteilinstallation (Bei Neuzusammenbau)

Netzteilbenutzung: Bemerkungen und Warnungen

1. Das Netzteil beinhaltet hohe Spannungen, bitte öffnen sie das Netzteil nicht. Falls das Gehäuse geöffnet wird besteht kein Garantieanspruch mehr.
2. Benutzen Sie das Netzteil nur unter sicheren und trockenen Bedingungen.
3. Bitte blockieren oder führen Sie keine Fremdkörper in die Lüfter oder andere Öffnungen des Netzteiles ein.
4. Das AC Kabel das bei ihren Netzteil mitgeliefert wird wurde im Werk auf Defekte und auf Qualität überprüft. Deshalb benutzen Sie nur das mitgelieferte Kabel mit ihren Netzteil. Der Einsatz AC Kabel welches fremd-produziert wurde kann zu Beschädigungen oder unerwarteten Ergebnissen in ihrem System oder Netzteil führen.
5. Das Produkt ist auf Einsatz im Haus ausgelegt.

Problembehandlung

Falls ihr Netzteil nicht richtig funktioniert beziehen Sie sich auf die folgenden Schritte:

1. Stellen Sie sicher, dass der Spannungsschalter für den Gebrauch in ihrer Region eingestellt ist. (115V oder 230V). (Für Netzteile ohne PFC Funktion)
2. Stellen Sie sicher, dass das AC Stromkabel mit dem Netzteil verbunden ist.
3. Stellen Sie sicher, dass das Netzteil auf "I" gestellt ist.
4. Stellen Sie sicher, dass alle Kabel zum Motherboard, Videokarten, Festplatten und anderen Geräten korrekt verbunden sind.
5. Schalten Sie das Netzteil auf "O" und somit aus. Warten Sie zirka 5 Minuten um den Sicherheitsmechanismus zurückzusetzen. Danach schalten Sie wieder auf "I" und rebooten Sie das System.

Achtung: Das Netzteil beinhaltet hohe Spannungen, bitte öffnen sie das Netzteil nicht. Falls das Gehäuse geöffnet wird besteht kein Garantieanspruch mehr.

Stromverbindungen



EPS 24-pin Motherboard Strombuchse/Stecker
 Unterstützt das neue ATX/BTX PC Motherboard
 Unterstützt EEB/CBE Server/Workstation Motherboard



ATX 20-pin Motherboard Strombuchse/Stecker
 Support ATX PC Motherboard



EPS 8-pin CPU +12V Strombuchse/Stecker
 Unterstützt Dual CPU Server/ Workstation
 Unterstützt neuestes Single CPU System



ATX 4-pin CPU +12V Strombuchse/Stecker
 Unterstützt neuestes Single CPU System



PCI-E 6-pin Strombuchse/Stecker
 Unterstützt hoch entwickelte PCI-Express Videokarte, einige hoch entwickelte Videokarten benötigen zwei PCI-E 6 pin Buchse/Stecker

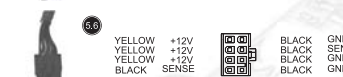

PCI-E 8 pin Strombuchse/Stecker
 Unterstützt hoch entwickelte PCI-Express Videokarten, einige hoch entwickelte Videokarten benötigen andere PCI-E 6-pin Verbinder dazu PCI-E 8pin Verbinder.



SATA Festplatten Strombuchse/Stecker
 Unterstützt neueste SATA Festplatten und Geräte



Standard 4-pin peripher Strombuchse/Stecker
 Unterstützt IDE/SCSI Festplatten, Optische Laufwerke, Lüfter, usw....

PSU Bedienungsanleitung

Stromverbindungen



Small 4-pin Floppy Strombuchse/Stecker

Unterstützt Standard Diskettenlaufwerke oder ähnliche Geräte.

Das Umwandlungskabel

EPS 8-pin Stecker zusammengefügt werden und zu einem ATX 4-pin Stecker umgebaut

Achtung :

- Bitte fahren Sie ihr System herunter und schalten Sie auf "O" bevor sie ein Stromkabel anschließen oder abstecken.
- Alle Stecker sind markiert um einen falschen Anschluss zu vermeiden. Falls Sie die Stecker nicht einfach verbinden können überprüfen Sie die Steckerrichtung bevor Sie es nochmals versuchen. Wenden Sie keine Gewalt an dadurch können Schäden an ihren Geräten auftreten
- Das Umwandlungskabel (bild 5,10) kann nur mit dem EPS 8-pin Stecker zusammengefügt werden und zu einem ATX 4-pin Stecker umgebaut werden. Eine falsche Verbindung wird das Netzgerät oder andere Einheiten in Ihrem System beschädigen!

Die oben gezeigten Buchsen/Stecker können vom Modell ihres Netzteils variieren .

Informationen zur Garantie

Garantiebedingungen

- In Folge fehlerhafter Produktion verursachte defekte oder beschädigte Produktkomponenten sind durch die Garantie abgedeckt. Defekte oder Schäden werden unter folgenden Umständen gemäß der Gerichtsbarkeit von SilverStone Technology behoben oder ersetzt.
 - Einsatz entsprechend den in dieser Anleitung angegebenen Anweisungen; kein Missbrauch, übermäßiger Gebrauch oder andere unangemessene Handlungen.
 - Schäden wurden nicht durch Naturkatastrophen (Blitzschlag, Brand, Erdbeben, Überschwemmung, Salz, Wind, Insekten, Tiere etc.) verursacht.
 - Produkt wurde nicht demontiert, modifiziert oder repariert. Komponenten wurden nicht demontiert oder ersetzt.
 - Garantiekennzeichnung/Aufkleber wurden nicht entfernt oder beschädigt.
- Verluste oder Schäden in Folge von Bedingungen, die nicht oben aufgelistet sind, sind nicht durch die Garantie abgedeckt.
- Im Rahmen der Garantie ist die Haltbarkeit von SilverStone Technology auf den aktuellen Marktwert des Produktes beschränkt (abgeschriebener Wert, ausschließlicher Versands-, Handhabungs- und anderer Gebühren). SilverStone Technology übernimmt keine Verantwortung für andere Schäden oder Verluste, die mit der Nutzung des Produktes in Verbindung stehen.
- Im Rahmen der Garantie ist SilverStone Technology verpflichtet, seine defekten Produkte zu reparieren oder zu ersetzen. Unter keinen Umständen haftet SilverStone Technology für Schäden in Verbindung mit Verkauf, Kauf oder Nutzung, u. a. inklusive Datenverlusten, Geschäftsausfällen, Einnahmeverlusten, Nutzungsausfällen des Produktes oder beiläufigen bzw. Folgeschäden, egal ob vorhersehbar oder auf Garantie- bzw. Vertragsverletzung oder Fahrlässigkeit basierend, selbst wenn SilverStone Technology über die Möglichkeit solcher Schäden in Kenntnis gesetzt wurde.
- Die Garantie gilt nur für den Originalkäufer, der das Produkt bei autorisierten SilverStone-Vertriebshändlern und -Wiederverkäufern erworben hat, und ist nicht auf Nachkäufer übertragbar.
- Sie müssen einen Kaufbeleg oder eine Rechnung mit klarer Angabe des Kaufdatums zur Bestimmung der Garantiegültigkeit vorlegen.
- Falls während der Garantiedauer ein Problem auftritt, wenden Sie sich bitte an Ihren Händler / Wiederverkäufer / autorisierten SilverStone-Vertriebshändler oder an SilverStone <http://www.silverstonetek.com>

Bitte beachten Sie, dass: (i) Sie den Originalkaufbeleg des Produktes in Form eines mit Datum versehenen, aufgeschlüsselten Belegs vorlegen müssen; (ii) Sie die Versandkosten (bzw. sonstige Transportkosten) des Produktes an die autorisierten SilverStone-Vertriebspartner tragen. Die autorisierten SilverStone-Vertriebspartner übernehmen nach Abschluss des Garantieservice die Versandkosten (bzw. Transportkosten), die beim Rückversand des Produktes an Sie anfallen; (iii) Sie vor Versenden des Produktes eine RMA-Nummer (Return Merchandise Authorization) von SilverStone anfordern. Aktualisierte Garantieinformationen werden auf der offiziellen SilverStone-Webseite veröffentlicht. Die aktuellste Fassung finden Sie unter <http://www.silverstonetek.com>.

Zusätzliche Informationen & Kontakte

Nordamerika (usasupport@silverstonetek.com)

SilverStone Technology in Nordamerika repariert oder ersetzt ein defektes Produkt durch ein generalüberholtes Produkt, das nicht neu ist, jedoch auf seine Funktionstüchtigkeit hin getestet wurde. Die Garantiedauer des Ersatzproduktes entspricht der restlichen Garantiedauer, mindestens jedoch dreißig Tagen. Alle Netzteile sollten an die Verkaufsstelle zurückgeschickt werden, wenn der Kauf maximal 30 Tage zurückliegt; nach 30 Tagen muss der Kunde ein RMA-Verfahren mit SilverStone Technology in den USA veranlassen, indem er das „USA RMA form for end-users“-Formular unter nachstehendem Link herunterlädt und die Anweisungen befolgt.

Nur Australien (support@silverstonetek.com)

Unsere Produkte kommen mit Garantien, die unter dem australischen Verbraucherrecht nicht ausgeschlossen werden können. Bei einem schwerwiegenden Fehler sind Sie zu einem Ersatz oder einer Erstattung berechtigt; bei jeglichen angemessenen vorhersehbaren Verlusten oder Schäden haben Sie Anspruch auf eine Entschädigung. Außerdem steht Ihnen zu, dass Produkte repariert oder ersetzt werden, falls sie keine akzeptable Qualität erzielen und der Defekt keinem schwerwiegenden Fehler gleichkommt. Weitere Einzelheiten zur Garantie finden Sie in den obigen „Garantiebedingungen“.

Alle anderen Regionen (support@silverstonetek.com)

Garantiedauer

Nordamerika

Alle SilverStone-Netzteile sind ab dem Kaufdatum durch eine 3-jährige beschränkte Garantie abgedeckt (einige Netzteile verfügen über eine 1- oder 5-jährige Garantie). Die aktuellste Fassung finden Sie unter <http://www.silverstonetek.com>.

Nur Australien

Alle SilverStone-Netzteile sind ab dem Kaufdatum durch eine 3-jährige beschränkte Garantie abgedeckt (einige Netzteile verfügen über eine 1- oder 5-jährige Garantie). Die aktuellste Fassung finden Sie unter <http://www.silverstonetek.com>.

Europa

Alle SilverStone-Netzteile sind ab dem Kaufdatum durch eine 3-jährige beschränkte Garantie abgedeckt (einige Netzteile verfügen über eine 2- oder 5-jährige Garantie). Die aktuellste Fassung finden Sie unter <http://www.silverstonetek.com>.

Alle anderen Regionen

Weitere Informationen erhalten Sie bei Ihrem örtlichen autorisierten SilverStone-Händler oder Vertriebspartnern.

Hinweis:

SilverStone behält sich das Recht vor, die obigen Garantieinformationen zu ändern. Die aktuellste Fassung der Garantieinformationen finden Sie unter <http://www.silverstonetek.com>

Installation d'alimentation d'énergie (pour l'installation du système nouveau)



1
Veuillez assurer l'alimentation d'énergie n'est pas branché au câble de courant alternatif.



4
Raccorder le câble électrique d'ATX 20 broche/EPS 24 broche au connecteur correspondant de la carte principale .



2
Commuter à la tension correcte de votre local. (pour des alimentations d'énergie de non-PFC seulement) Note : Les alimentations d'énergie avec la fonction de PFC peuvent ajuster la tension de puissance d'entrée automatiquement sans intervention d'utilisateur.

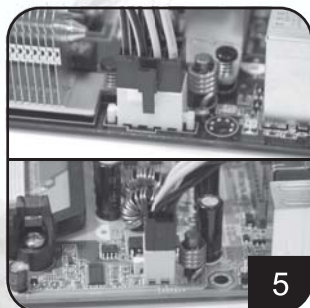

5
Raccorder le câble électrique d'ATX +12V 4-broche/EPS +12V 8-broche au connecteur correspondant de la carte principale .

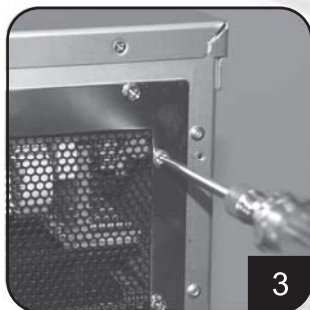

3
Placer l'alimentation d'énergie dans l'endroit de châssis indiqué pour l'alimentation d'énergie et la fixer. (référez à votre manuel de châssis)

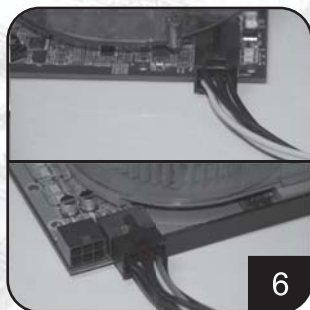

6
Raccorder le câble électrique de PCI-E 6 broche/8-broche PCI-Express au connecteur correspondant de la carte vidéo. (au besoin)

Installation d'alimentation d'énergie (pour l'installation du système nouveau)

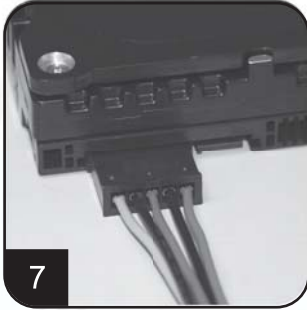

7
Raccorder les câbles électriques de SATA au lecteur dur ou aux dispositifs de SATA.

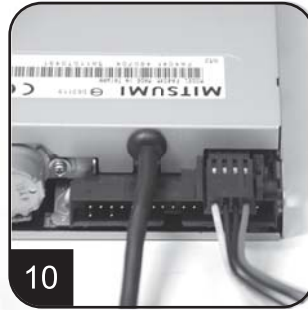

10
Raccorder le petit câble électrique de 4-broche au lecteur de disque souples ou à d'autres dispositifs compatibles



8
Raccorder le câbles électriques périphériques 4-broche aux lecteur dur IDE, au lecteur optiques ou à d'autres dispositifs.

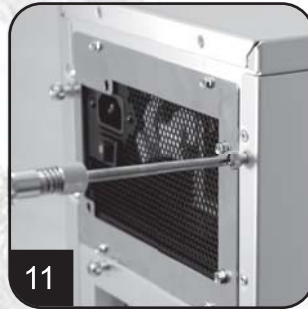

11
Réinstaller le couvercle du châssis, et la fixer. (Référez-vous à l'installation du châssis).



9
Raccorder le câbles électriques périphériques de 4 broche aux ventilateurs en utilisant les connecteurs périphériques. (Variété de C.C +12V).

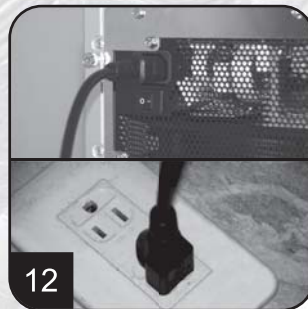

12
Raccorder le câble de courant alternatif à l'alimentation d'énergie. (Attention : veuillez ne pas utiliser la douille de prolongation, si à l'aide de la douille de prolongation est nécessaire, évitez l'utilisation combinée avec d'autres appareils électroménagers de puissance plus élevée tels que TV, l'amplificateur audio, etc...).

Installation d'alimentation d'énergie (pour l'installation du système nouveau)



Allumer l'alimentation d'énergie par le changement au mode de « I » (entrée-sortie).
 Attention : L'alimentation d'énergie est Standby.
 Le système en marche et en arrêt est commandé par la carte principale . (Référez-vous au manuel de carte principale).

Installation d'alimentation d'énergie (pour le remplacement)



Après la mise hors tension du système, commuter l'alimentation d'énergie à la position de « O » pour désactiver le système de Standby et s'assurer le système se branche à la source de puissance.



Enlever tous les câbles d'alimentation d'énergie branchés à la carte vidéo de carte principale et, au lecteur dur et à tout autre dispositif.



Enlever le câble de courant alternatif de l'alimentation d'énergie.



Enlever l'alimentation d'énergie du châssis. (Référez-vous au manuel de l'installation de votre châssis.).

5. Référez-vous à l'étape 1 « l'installation d'alimentation d'énergie (pour l'installation du système nouveau) ».

Notes et attentions d'utilisation d'alimentation d'énergie.

1. L'alimentation d'énergie inclut la tension dangereuse ; veuillez ne pas ouvrir l'alimentation d'énergie en aucune condition. Une fois que la clôture d'alimentation d'énergie est ouverte, elle ne sera plus couverte par la garantie.
2. Veuillez employer l'alimentation d'énergie dans des environnements secs.
3. N'obstruer, insérer, ni mettre rien dans les passages et ouverture de l'alimentation d'énergie.
4. Le câble à C.A. inclus avec l'alimentation d'énergie a été strictement examiné par l'usine pour des défauts et la qualité, utiliser seulement le câble à C.A. fourni avec votre alimentation d'énergie. Le câble de courant alternatif fabriqué par un tiers peut produire des résultats incompatibles et probablement endommager votre alimentation de système ou d'énergie
5. Ce produit est conçu pour l'usage d'intérieur seulement.

Dépannage

Si votre alimentation d'énergie ne fonctionne pas correctement, référez-vous aux étapes suivantes :

1. Veuillez s'assurer que le commutateur de tension est en mode correct pour l'usage dans votre endroit (115V ou 230V). (pour des alimentations d'énergie sans fonction de PFC seulement)
2. Veuillez s'assurer que le câble de courant alternatif Est se raccorde à l'alimentation d'énergie.
3. Veuillez s'assurer qu'au mode « I » de l'alimentation « d'énergie entrée-sortie » est choisi.
4. Vérifier une deuxième fois pour voir si tous les cartes vidéo de carte principale , lecteurs durs, et câbles de dispositifs' sont branchés correctement.

5. Veuillez arrêter l'alimentation d'énergie en commutant « entrée-sortie » au mode de « O ». Attendez approximativement 5 minutes pour que l'alimentation d'énergie remette à zéro ses mécanismes de protection, puis alimenter le mode de « I » et redémarrer le système.

Attention : L'alimentation d'énergie inclut la tension dangereuse ; veuillez ne pas ouvrir l'alimentation d'énergie dans aucune circonstance. Une fois que la clôture d'alimentation d'énergie est ouverte, elle ne sera plus couverte sous la garantie.

Connecteurs d'alimentation d'énergie



ORANGE	+3.3V
ORANGE	+3.3V
BLACK	GND
RED	+5V
BLACK	GND
RED	+5V
BLACK	GND
GREY	PS-ON
PURPLE	+5Vsb
YELLOW	+12V
YELLOW	+12V
ORANGE	+3.3V



ORANGE	+3.3V
BLUE	+12V
BLACK	GND
GREEN	PS-ON
BLACK	GND
BLACK	GND
BLACK	GND
RED	+5V
RED	+5V
RED	+5V
BLACK	GND



ORANGE	+3.3V
ORANGE	+3.3V
BLACK	GND
RED	+5V
BLACK	GND
RED	+5V
BLACK	GND
GREY	PS-ON
PURPLE	+5Vsb
YELLOW	+12V



ORANGE	+3.3V
BLUE	+12V
BLACK	GND
GREEN	PS-ON
BLACK	GND
BLACK	GND
BLACK	GND
RED	+5V
RED	+5V
RED	+5V
BLACK	GND



BLACK	GND
BLACK	GND
BLACK	GND
BLACK	GND



YELLOW	+12V
YELLOW	+12V
YELLOW	+12V



BLACK	GND
BLACK	GND



YELLOW	+12V
YELLOW	+12V



YELLOW	+12V
YELLOW	+12V
YELLOW	+12V



BLACK	GND
BLACK	SENSE
BLACK	SENSE
BLACK	GND



YELLOW	+12V
YELLOW	+12V
YELLOW	+12V
BLACK	SENSE



BLACK	GND
BLACK	SENSE
BLACK	SENSE
BLACK	GND



YELLOW	+12V
BLACK	GND
RED	+5V
BLACK	GND
ORANGE	+3.3V



YELLOW	+12V
BLACK	GND
BLACK	GND
RED	+5V



YELLOW	+12V
BLACK	GND
BLACK	GND
RED	+5V



Connecteur de puissance d'EPS de carte principale 24-broche.

Supporter la dernière carte principale de ATX/BTX PC. Supporter carte principale de serveur d'EEB/CEB/ poste de travail.

Connecteur de puissance de carte principale ATX 20-broche

Supporter carte principale ATX PC.

Connecteur de puissance EPS 8-broche CPU +12V

Supporter serveur/ poste de travail CPU Duel. Supporter le système de CPU singulier dernier.

Connecteur de puissance ATX 4-broche CPU +12V

Supporter le système de CPU singulier dernier.

Connecteur de puissance PCI-E 6-broche.

Supporter la carte vidéo gamme haute PCI-Express, certaines cartes vidéo à gamme haute peut exiger deux connecteurs à PCI-E 6-broche.

Connecteur de puissance PCI-E 8 broche.

Supporter la carte vidéo gamme haute PCI-Express, certaines cartes vidéo à gamme haute peut exiger deux connecteurs à PCI-E 8-broche.

Connecteur de puissance de disque dur SATA

Supporter lecteur de disque dur dernier SATA.

Connecteur de puissance Standard périphérique 4-broche

Supporter lecteur dur IDE/SCSI, lecteur optique, ventilateur, etc...

Petit connecteur de puissance souple de 4-broche.

Supporter dispositif de souple standard ou dispositifs compatibles.

Connecteurs d'alimentation d'énergie

**Le fil convertissant**

au connecteur à 8 broches EPS pour convertir au connecteur d'ATX 4-broches

Attention:

1. Veuillez arrêter votre système et commuter au mode de « O » sur l'alimentation d'énergie avant de brancher ou de débrancher des connecteurs de puissance.
2. Tous les connecteurs de puissance sont verrouillés pour empêcher les raccordements incorrects. Si vous ne pouvez pas les raccorder facilement, vérifiez une deuxième fois pour assurer la direction et le type du connecteur avant d'essayer de brancher de nouveau. Ne pas brancher le connecteur par la force ; le raccordement incorrect endommagera l'alimentation ou les dispositifs d'énergie dans votre système.
3. Le fil convertissant (image 5.10) peut seulement être attaché au connecteur à 8 broches EPS pour convertir au connecteur d'ATX 4-broches. Le raccordement incorrect endommagera l'alimentation ou les dispositifs d'énergie dans votre système.

Les connecteurs montrés ci-dessus peuvent différer selon le modèle de votre alimentation d'énergie.

Informations sur la garantie

Termes et conditions de la garantie

1. Les défauts des composants du produit ainsi que les dommages résultant d'une fabrication défectueuse sont couverts par cette garantie. Les défauts ou dommages associés aux conditions suivantes seront réparés ou remplacés sous l'autorité de SilverStone Technology.

- a) Utilisation conforme aux instructions fournies dans le manuel, sans mauvais usage, usage excessif ou toute autre forme d'utilisation inappropriée.
- b) Dommages ne résultant pas d'une catastrophe naturelle (orage, incendie, tremblement de terre, inondations, sel, air, insectes, animaux, etc.)
- c) Produit non démonté, modifié ou réparé. Composants non démontés ou réparés.
- d) Etiquette/autocollants de garantie non retirés ou rompus.

Les pertes ou dommages résultant de conditions autres que celles listées ci-dessus ne sont pas couverts par la garantie.

2. Dans le cadre de sa garantie, la responsabilité maximale de SilverStone Technology se limite à la valeur effective du produit (valeur dépréciée, hors frais de transport, de manutention et autres). SilverStone Technology n'est en aucun cas responsable des autres dommages ou pertes associés à l'utilisation du produit.
3. Dans le cadre de sa garantie, SilverStone Technology s'oblige à réparer ou à remplacer ses produits défectueux. En aucun cas SilverStone Technology ne pourra être tenu pour responsable des dommages liés à la vente, à l'achat ou à l'utilisation, y compris mais sans s'y limiter, toute perte de données, perte d'affaires, perte de profit, perte d'utilisation du produit, ou tout dommage direct ou indirect, prévisible ou non, basé ou non sur une violation de la garantie, du contrat ou d'une négligence, et ce même si SilverStone Technology avait été informé de la possibilité de tels dommages.
4. La garantie couvre exclusivement l'acquéreur d'origine pour l'achat effectué auprès de l'un des distributeurs et revendeurs SilverStone agréés ; la garantie n'est pas transférable en cas de revente d'occasion.
5. Vous devez fournir la preuve d'achat ou la facture du produit en indiquant clairement la date d'achat afin de nous permettre de déterminer vos droits à la garantie.
6. Si un problème venait à survenir en cours de la période de garantie, veuillez contacter votre marchand/revendeur/distributeur SilverStone agréé, ou SilverStone. <http://www.silverstonetek.com>

Veuillez noter que : (i) Vous devez fournir la preuve d'achat d'origine du produit grâce à un reçu détaillé et daté ; (ii) Les frais d'expédition (ou tout frais de transport) du produit aux distributeurs agréés de SilverStone seront à votre charge. Les frais de retour (ou tout frais de transport) du produit à votre adresse seront à la charge des distributeurs agréés de SilverStone après la réparation du produit ; (iii) Avant de nous envoyer le produit, vous devez obtenir un numéro d'autorisation de retour d'article (RMA) de la part de SilverStone. Les informations sur la mise à jour des termes et conditions de la garantie seront publiées sur le site officiel de SilverStone. Veuillez visiter le site <http://www.silverstonetek.com> pour les informations les plus récentes.

Informations additionnelles et contacts

Pour l'Amérique du Nord (usasupport@silverstonetek.com)

SilverStone Technology Amérique du Nord peut réparer ou remplacer un produit défectueux par un produit réusiné qui n'est pas neuf mais dont le bon fonctionnement a été testé.

Le produit de remplacement sera couvert par la période de garantie restante, ou 30 jours, la période la plus longue étant retenue. Tous les dispositifs d'alimentation doivent être retournés au lieu d'achat si le retour se fait dans les 30 jours suivant l'achat ; passé ce délai, le client devra requérir un numéro d'autorisation de retour d'article (RMA) auprès de SilverStone Technology aux Etats-Unis en téléchargeant le formulaire « USA RMA for end-users » (RMA USA pour les utilisateurs finaux) via le lien ci-dessous et en suivant les instructions.

Pour l'Australie uniquement (support@silverstonetek.com)

Nos biens sont dotés de garanties ne pouvant être exclues par les lois australiennes sur la consommation. Vous avez droit à un remplacement ou à un remboursement en cas de défaillance majeure, ou à une compensation pour tout autre dommage ou perte raisonnablement prévisible. Vous avez également droit à la réparation ou au remplacement du produit si celui-ci se révèle d'une qualité non acceptable ou si la défaillance ne se révèle pas majeure. Veuillez vous reporter aux « Termes et conditions de la garantie » ci-dessus pour plus de détails sur la garantie.

Pour l'Europe (support.eu@silverstonetek.de)

Pour toutes les autres régions (support@silverstonetek.com)

Validité de la garantie

Pour l'Amérique du Nord

Tous les dispositifs d'alimentation SilverStone vendus au détail sont couverts par une garantie limitée de 3 ans à compter de la date d'achat (certains dispositifs d'alimentation appliquent une garantie de 1 ou 5 ans)

Veuillez visiter le site <http://www.silverstonetek.com> pour les informations les plus récentes.

Pour l'Australie uniquement

Tous les dispositifs d'alimentation SilverStone vendus au détail sont couverts par une garantie limitée de 3 ans à compter de la date d'achat (certains dispositifs d'alimentation appliquent une garantie de 1 ou 5 ans)

Veuillez visiter le site <http://www.silverstonetek.com> pour les informations les plus récentes.

Pour l'Europe

Tous les dispositifs d'alimentation SilverStone vendus au détail sont couverts par une garantie limitée de 3 ans à compter de la date d'achat (certains dispositifs d'alimentation appliquent une garantie de 2 ou 5 ans)

Veuillez visiter le site <http://www.silverstonetek.com> pour les informations les plus récentes.

Pour toutes les autres régions

Veuillez contacter votre revendeur ou distributeur local agréé SilverStone pour plus de détails.

Remarque :

SilverStone se réserve le droit de modifier les informations de garantie ci-dessus. Veuillez visiter le site <http://www.silverstonetek.com> pour les informations de mise à jour de la garantie les plus récentes.

Installazione del sistema per l'alimentazione elettrica (per nuovi sistemi)



Prego assicurarsi che l'alimentazione elettrica non sia connessa al cavo AC.



Connettere il cavo elettrico ATX 20-pin/EP5 24-pin al connettore corrispondente della scheda madre.



Prego passare al voltaggio corretto in riferimento alla vostra località (solamente per sistemi non-PFC). Nota: l'alimentazione elettrica con funzione PCF puo` regolare il voltaggio in entrata automaticamente senza intervento dell'utente.

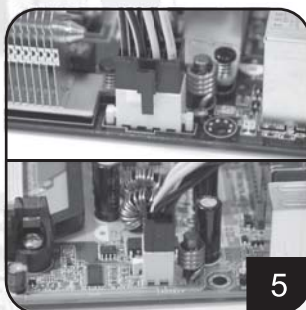

Connettere il cavo elettrico ATX +12V 4-pin / EP5 +12V 8-pin al connettore corrispondente della scheda madre.

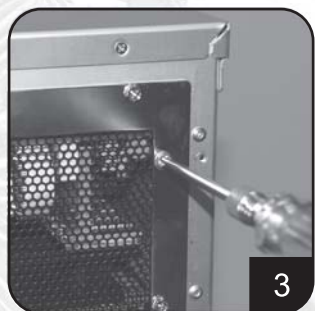

Posizionare il sistema d'alimentazione nella locazione designata e montarlo in modo corretto (prego fare riferimento al manuale del vostro sistema).

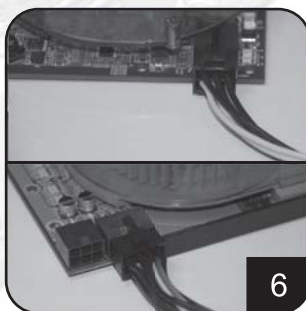

Connettere il cavo elettrico PCI-E 6-pin/8-pin al connettore corrispettivo della scheda video PIC Express (se necessario).

Installazione del sistema per l'alimentazione elettrica (per nuovi sistemi)



7

Connettere i cavi elettrica SATA all'hard drive SATA oppure alle altre unita'.

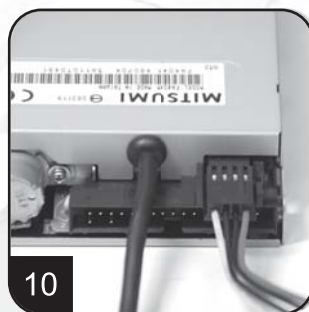

10

Connettere il cavo elettrico ridotto a 4-pin ai drive floppy oppure ad altri apparecchi compatibili.



8

Connettere i cavi elettrici della periferica a 4-pin all'hard drive IDE, drive ottici oppure altre unita'.

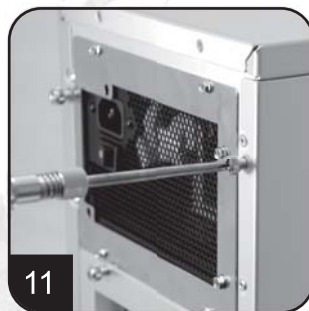

11

Rimontare il coperchio del sistema e chiuderlo in modo corretto (prego fare riferimento all'installazione del telaio).



9

Connettere i cavi elettrici della periferica a 4-pin alle ventole usando i connettori periferici (varietà DC+12V).

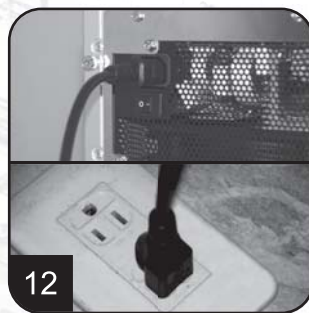

12

Connettere il cavo elettrico AC all'alimentazione elettrica (attenzione:prego non usare la prolunga elettrica, se e' necessario l'uso di una prolunga, evitare di combinarla con apparecchiature ad alto voltaggio come TV, amplificatori audio, ecc...).

Installazione del sistema per l'alimentazione elettrica (per nuovi sistemi)



Accendere l'unita` passando a modalita` "I/O).
 Attenzione: il sistema d'alimentazione e` in modalita` di attesa.
 L'accensione/spegnimento del sistema sono controllati dalla
 scheda madre (prego fare riferimento al manuale della
 scheda madre).

Installazione del sistema d'alimentazione elettrica (per sostituzione)



Dopo aver spento il sistema, impostare il sistema
 su posizione "O" per disabilitare la funzione di
 attesa ed assicurarsi che il sistema non stia
 prelevando altra energia.



Rimuovere tutti i cavi elettrici connessi alla
 scheda madre, scheda video, hard drive ed
 altre apparecchiature.



Rimuovere il cavo AC dalla presa elettrica.



Rimuovere il sistema di alimentazione elettrica dal
 telaio (prego fare riferimento al manuale d'installazione
 del vostro sistema).

5. Prego fare riferimento alla Procedura 1 di "Installazione
 del sistema per l'alimentazione elettrica" (per i nuovi assemblaggi).

Note e cautele sull'uso del sistema per la fornitura elettrica

1. Il sistema per la fornitura elettrica include alto voltaggio pericoloso; prego non aprire la struttura dell'unit  per nessun motivo. Una volta che il sistema   stato aperto, la garanzia automaticamente diviene nulla.
2. Prego usare il sistema solamente in luoghi sicuri ed asciutti.
3. Prego non ostruire, inserire oppure gettare sulla all'interno delle prese d'aria del sistema.
4. Il cavo AC chiuso al sistema   stato severamente analizzato ed   esente da alcun tipo di difetti qualitativi, prego usare solamente il cavo AC fornito con il sistema. Un cavo AC non approvato o consigliato dal costruttore del sistema elettrico potrebbe risultare incompatibile e danneggiare il vostro sistema o la presa elettrica.
5. Questo prodotto   stato designato per uso solamente interno.

Ricerca e soluzione dei problemi

Se il vostro sistema non funziona correttamente, prego fare riferimento alla seguente procedura:

1. Prego assicurarsi che il selettore del voltaggio sia stato posizionato nel modo corretto (115V oppure 230V) (solamente per sistemi d'alimentazioni senza PFC).
2. Prego assicurarsi che il cavo AC sia connesso al sistema.
3. Prego assicurarsi che l'I/O del sistema sia in modalit  "I".
4. Prego controllare attentamente che la scheda madre, le schede video, l'hard drive ed i cavi degli apparecchi siano connessi correttamente.
5. Prego spegnere il sistema spostando il selettore "IO" in modalit  "O". Attendere circa 5 minuti per permettere che l'unit  attivi i meccanismi di protezione, quindi passare a modalit  "I" e riavviare il sistema.

Attenzione: Il sistema per la fornitura elettrica include alto voltaggio pericoloso; prego non aprire la struttura dell'unit  per nessun motivo. Una volta che il sistema   stato aperto, la garanzia automaticamente diviene nulla.

Connettori di alimentazione elettrica



5.1

ORANGE	+3.3V
ORANGE	+3.3V
BLACK	GND
RED	+5V
BLACK	GND
RED	+5V
BLACK	GND
GREY	PS-ON
PURPLE	+5Vsb
YELLOW	+12V
YELLOW	+12V
ORANGE	+3.3V



ORANGE	+3.3V
BLUE	-12V
BLACK	GND
GREEN	PS-ON
BLACK	GND
BLACK	GND
BLACK	GND
BLACK	GND
N/C	
RED	+5V
RED	+5V
RED	+5V
BLACK	GND

Connettori di alimentazione elettrica per schedamadre EPS 24-pin

Supporto delle piu' recenti schedemadri ATX/BTX PC.
Supporto dei server EEB/CEB/Stazioni di lavoro per schede madri



5.2

ORANGE	+3.3V
ORANGE	+3.3V
BLACK	GND
RED	+5V
BLACK	GND
RED	+5V
BLACK	GND
GREY	PS-ON
PURPLE	+5Vsb
YELLOW	+12V



ORANGE	+3.3V
BLUE	-12V
BLACK	GND
GREEN	PS-ON
BLACK	GND
BLACK	GND
BLACK	GND
N/C	
RED	+5V
RED	+5V

Connettori di alimentazione elettrica per schedamadre ATX 20-pin

Supporto per schedamadre ATX-PC



5.3

BLACK	GND
BLACK	GND
BLACK	GND
BLACK	GND



YELLOW	+12V
YELLOW	+12V
YELLOW	+12V
YELLOW	+12V

Connettere elettroco EPS 8-pin CPU +12V

Supporto Dual CPU server/ stazione di lavoro
Supporto dei piu' recenti sistemi CPU



5.4

BLACK	GND
BLACK	GND



YELLOW	+12V
YELLOW	+12V

Connettere elettrico ATX 4-pin CPU +12V

Supporto dei piu' recenti sistemi CPU



5.5

YELLOW	+12V
YELLOW	+12V
YELLOW	+12V



BLACK	GND
BLACK	SENSE
BLACK	GND

Connettere elettrico PCI-E 6-pin

Supporto scheda video high-end PCI-Express, alcune schede video high-end possono richiedere due connettori PCI-E 6 pin.



5.6

YELLOW	+12V
YELLOW	+12V
YELLOW	+12V
BLACK	SENSE



BLACK	GND
BLACK	SENSE
BLACK	GND
BLACK	GND

Connettori elettrici PCI-E 8 pin

Supporto schede video high-end PCI-Express, alcune schede video high-end possono richiedere due connettori PCI-E 8 pin.



5.7

YELLOW	+12V
BLACK	GND
RED	+5V
BLACK	GND
ORANGE	+3.3V



Connettere elettrico disco rigido SATA

Supporto delle per i piu' recenti hard disc SATA ed altre apparecchiature



5.8

YELLOW	+12V
BLACK	GND
BLACK	GND
RED	+5V



Connettere elettrico periferico Standard 4-pin

Supporto per hard drive IDE/SCSI, drive ottici, ventole, ecc...

Connettori di alimentazione elettrica



Connettore elettrico ridotto floppy 4-pin

Supporto per drive floppy standard oppure apparecchiature compatibili



Il cavo di conversione

connettore EPS 8 al fine di effettuare la conversione in ATX 4

Attenzione:

1. Prego spegnere il vostro sistema e passare a modalità "O" sul sistema elettrico prima di collegare oppure scollegare i connettori elettrici.
2. Tutti i connettori sono designati per prevenire connessioni non corrette. Se non è possibile connetterli, prego controllare che la direzione e la tipologia dei connettori usata sia corretta prima di tentare nuovamente la connessione. Non forzare il connettore durante la connessione al fine di evitare danni all'unità oppure al sistema.
3. Il cavo di conversione (immagine 5.10) può solamente essere allegato al connettore EPS 8 al fine di effettuare la conversione in ATX 4. Una connessione non corretta potrebbe danneggiare la presa elettrica oppure l'apparecchio.

I connettori mostrati qui sopra possono differire di vostro modello di sistema d'alimentazione elettrica.

Informazioni sulla Garanzia

Termini e Condizioni della garanzia

1. I difetti dei componenti del prodotto, o i danni causati da difetti di produzione sono coperti da garanzia. I difetti o i danni, risultato delle condizioni che seguono, saranno riparati o sostituiti sotto la potestà giudiziale di SilverStone Technology.
 - a) Uso in conformità alle istruzioni fornite in questo manuale, senza uso improprio, uso eccessivo, o altre azioni scorrette.
 - b) Danni non provocati da calamità naturali (fulmini, incendi, terremoti, inondazioni, sale, vento, insetti, animali, eccetera).
 - c) Il prodotto non è stato smontato, modificato o riparato. I componenti non sono stati smontati o sostituiti.
 - d) Il marchio/etichetta della garanzia non è stato rimosso o rotto.

Perdita o danni provocati da condizioni diverse da quelle di cui sopra non sono coperti dalla garanzia.

I nostri prodotti sono dotati di garanzie che non possono essere escluse ai sensi della Legge australiana di Tutela dei Consumatori. L'utente ha diritto ad una sostituzione o al rimborso ed altre tasse). SilverStone Technology non è responsabile di altri danni o perdite associate all'uso del prodotto.

3. Sotto la garanzia, SilverStone Technology ha l'obbligo di riparare o sostituire i prodotti difettosi. In nessun caso SilverStone Technology può essere ritenuta responsabile per danni in relazione alla vendita, acquisto, o uso inclusa – senza limitazione – la perdita di dati, perdita di lavoro, perdita di profitti, perdita dell'uso del prodotto o danni incidentali e conseguenti, prevedibili o meno, e se basati o meno sulla violazione di garanzia, contratto o negligenza, anche se SilverStone Technology è stata avvisata della possibilità di tali danni.
 4. La garanzia copre solo l'acquirente originale tramite i distributori ed i rivenditori autorizzati SilverStone e non è trasferibile agli acquirenti di seconda mano
 5. È necessario fornire lo scontrino fiscale o la fattura con chiara indicazione della data di acquisto per determinare l'idoneità della garanzia.
- Se si riscontra un problema durante il periodo di garanzia, contattare il proprio rivenditore / rivenditore / distributore autorizzato SilverStone o Silverstone <http://www.silverstonetek.com>

Si prega di notare che: (i) È necessario fornire la prova di acquisto originale del prodotto a mezzo di una ricevuta datata e dettagliata; (ii) L'utente si assume gli oneri di spedizione (o diversamente di trasporto) del prodotto ai distributori autorizzati SilverStone. I distributori autorizzati SilverStone si faranno carico dei costi di spedizione (o diversamente di trasporto) del prodotto all'utente dopo aver completato il servizio di garanzia; (iii) Prima di inviare il prodotto, è necessario che SilverStone assegni un numero di "RMA" (Return Merchandise Authorization). Informazioni aggiornate sulla garanzia saranno pubblicate sul sito ufficiale SilverStone. Visitare il sito <http://www.silverstonetek.com> per gli ultimi aggiornamenti.

Altre informazioni e contatti

Per il Nord America (usasupport@silverstonetek.com)

SilverStone Technology in Nord America può riparare o sostituire il prodotto difettoso con un prodotto rinnovato che non è nuovo, ma è stato testato a livello funzionale. I prodotti in sostituzione saranno garantiti per il restante periodo della garanzia oppure per trenta giorni, qualunque sia il più lungo. Tutti gli alimentatori devono essere inviati al luogo di acquisto, se entro 30 giorni dalla data di acquisto, dopo i 30 giorni, i clienti devono avviare la procedura RMA con SilverStone Technology negli USA per prima scaricando il "Modulo RMA USA per gli utenti finali" dal link che segue, e seguire le istruzioni.

Solo per l'Australia (support@silverstonetek.com)

I nostri prodotti sono dotati di garanzie che non possono essere escluse ai sensi della Legge australiana di Tutela dei Consumatori. L'utente ha diritto ad una sostituzione o al rimborso per danni gravi ed al risarcimento per qualsiasi altra perdita o danno ragionevolmente prevedibile. L'utente ha anche il diritto alla riparazione o sostituzione della merce, se questa non è di qualità accettabile e se il guasto non costituisce un danno grave. Fare riferimento ai "Termini e Condizioni della garanzia" di cui sopra per altri dettagli sulla garanzia.

Per l'Europa (support.eu@silverstonetek.de)

Per tutte le altre zone (support@silverstonetek.com)

Durata della garanzia

Per il Nord America

Tutte le PSU SilverStone vendute al dettaglio hanno una garanzia limitata - a partire dalla data di acquisto- di 3 anni (alcune PSU hanno una garanzia di 1 o 5 anni)
 Visitare il sito <http://www.silverstonetek.com> per gli ultimi aggiornamenti.

Per l'Australia

Tutte le PSU SilverStone vendute al dettaglio hanno una garanzia limitata - a partire dalla data di acquisto- di 3 anni (alcune PSU hanno una garanzia di 1 o 5 anni)
 Visitare il sito <http://www.silverstonetek.com> per gli ultimi aggiornamenti.

Per l'Europa

Tutte le PSU SilverStone vendute al dettaglio hanno una garanzia limitata - a partire dalla data di acquisto- di 3 anni (alcune PSU hanno una garanzia di 2 o 5 anni)
 Visitare il sito <http://www.silverstonetek.com> per gli ultimi aggiornamenti.

Per tutte le altre zone

Contattare i distributori o rivenditori locali autorizzati SilverStone per altre informazioni.

Nota:

SilverStone si riserva il diritto di modificare le suddette informazioni della garanzia. Visitare il sito <http://www.silverstonetek.com> per gli aggiornamenti più recenti delle informazioni della garanzia

Instalación de la fuente de alimentación (para instalación del nuevo sistema)



1

Por favor asegure que la fuente de alimentación no está conectada con el cable de corriente AC.



4

Conecte el cable de alimentación ATX 20-pin/EPS 24-pin con el conector correspondiente de la placa madre.



2

Por favor cambie al voltaje correcto para su lugar, (solamente para las fuentes de alimentación de no-PFC) Nota: Las fuentes de alimentación con la función de PFC pueden ajustar el voltaje de energía de entrada automáticamente sin la intervención del usuario.

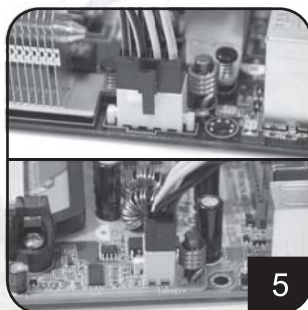

5

Conecte el cable de alimentación ATX +12V 4-pin / EPS +12V 8-pin con el conector correspondiente de la placa madre.

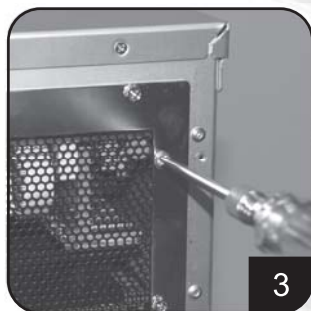

3

Ponga la fuente de alimentación en el lugar del chasis designado para la fuente de alimentación y asegúrela. (Por favor refiérase al manual del chasis)

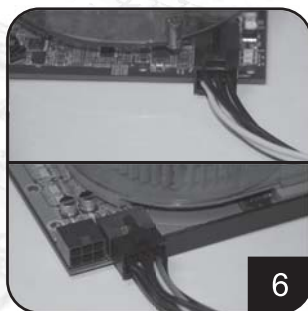

6

Conecte el cable de alimentación PCI-E 6-pin/8-pin con el conector correspondiente de la Tarjeta de Video PCI-Express. (en caso de necesidad)

Instalación de la fuente de alimentación (para instalación del nuevo sistema)

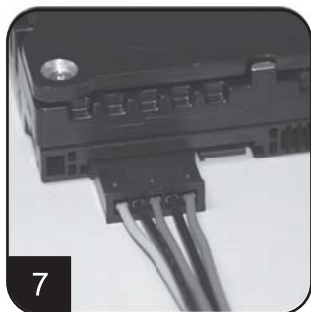

7

Conecte los cables de alimentación a los discos duros o dispositivos SATA.

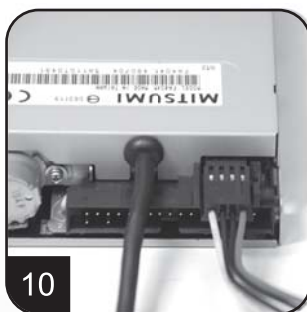

10

Conecte el cable de alimentación pequeño 4-pin con la unidad de Disco flexible u otros dispositivos compatibles



8

Conecte los cables de alimentación periféricos 4-pin con los discos duros IDE, unidades ópticas u otros dispositivos.

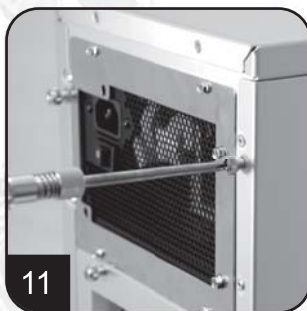

11

Reinstale la cubierta del chasis, y asegúrela. (Por favor refiérase a la instalación del chasis)



9

Conecte los cables de alimentación periféricos 4-pin con los ventiladores que utilizan los conectores periféricos. (Variedad de DC +12V)

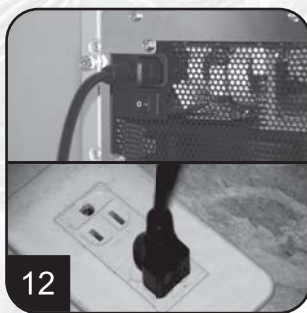

12

Conecte el cable de corriente AC con la fuente de alimentación. (Precaución: por favor no utilice el enchufe de extensión, si es necesario usar el enchufe de extensión, evite usarlo junto con otros electrodomésticos de mayor potencia tales como TV, Amplificador de audio, etc...)

Instalación de la fuente de alimentación (para instalación del nuevo sistema)



Prenda la fuente de alimentación girando al modo "I" (I-O).
 Precaución: La fuente de alimentación ahora está en espera.
 El sistema interruptor es controlado por la placa madre.
 (Por favor refiérase al manual de la placa madre)

Instalación de la fuente de alimentación (para el reemplazo)



Después apagar el sistema, gire la fuente de alimentación a la posición de "O" para inhabilitar la espera del sistema y asegurarse que el sistema no está extrayendo más ninguna energía.



Quite todos los cables de la fuente de alimentación conectados con la tarjeta de la placa madre, tarjeta de video, disco duro y otro dispositivo.



Quite el cable de corriente AC de la fuente de alimentación.

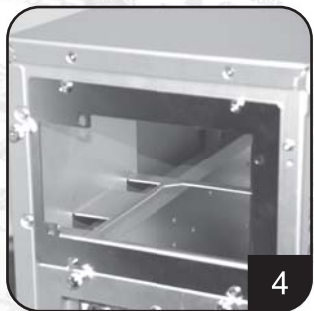

Quite la fuente de alimentación del chasis.
 (Por favor refiérase al manual de la instalación de su chasis.)

5. Por favor ahora refiérase al paso 1 de "Instalación de la fuente de alimentación (para la instalación del nuevo sistema)"

Notas y precaución del uso de la fuente de alimentación

1. La fuente de alimentación incluye alto voltaje peligroso; por favor no abra la fuente de alimentación en ninguna condición. Una vez que el compartimiento de la fuente de alimentación sea abierto, no será cubierto por la garantía.
2. Por favor utilice la fuente de alimentación en alrededores seguros y secos.
3. Por favor no obstruya, inserte, y no ponga cualquier cosa en los respiraderos y cualquier otras aberturas de la fuente de alimentación.
4. El cable de AC incluido con la fuente de alimentación ha sido examinado rigurosamente por la fábrica para los defectos y la calidad, por lo tanto, use solamente el cable de AC proveído con su fuente de alimentación. El cable de corriente AC fabricado por un de tercera persona puede producir resultados incompatibles y posiblemente causar daño a su sistema o fuente de alimentación.
5. Este producto solamente se diseña para el uso de interior.

Localizador de averías

Si su fuente de alimentación no está funcionando correctamente, por favor refiérase a los pasos siguientes:

1. Por favor asegúrese que el interruptor del voltaje esté en el modo correcto para el uso en su lugar (115V o 230V). (Solamente para las fuentes de alimentación sin la función de PFC)
2. Por favor asegure que el cable de la corriente AC es conectada con la fuente de alimentación.
3. Por favor asegure que el "I/O" de la fuente de alimentación sea girado a modo "I".
4. Por favor doble revise para ver si todos los cables de la placa madre, tarjeta video, discos duros, y dispositivos están conectados correctamente.
5. Por favor apague la fuente de alimentación girando el "I-O" al modo "O". Espere aproximadamente 5 minutos para que la fuente de alimentación reajuste sus mecanismos de protección, después gire al modo "I" y reinicie el sistema.

Precaución: La fuente de alimentación incluye alto voltaje peligroso; por favor no abra la fuente de alimentación bajo ninguna circunstancia. Una vez que el compartimiento de la fuente de alimentación sea abierto, no será cubierto por la garantía

Conectores de la fuente de alimentación



ORANGE	+3,3V
ORANGE	+3,3V
BLACK	GND
RED	+5V
BLACK	GND
RED	+5V
BLACK	GND
BLACK	GND
GREY	PS-ON
PURPLE	+5Vsb
YELLOW	+12V
YELLOW	+12V
ORANGE	+3,3V

Conector EPS 24-pin de energía de la placa madre
 Apoya la placa madre más reciente de ATX/BTX de Computadora
 Apoya servidor de EEB/CEB/placa madre de estación de trabajo



ORANGE	+3,3V
ORANGE	+3,3V
BLACK	GND
RED	+5V
BLACK	GND
RED	+5V
BLACK	GND
BLACK	GND
GREY	PS-ON
PURPLE	+5Vsb
YELLOW	+12V

Conector ATX 24-pin de energía de la placa madre
 Apoya Placa madre ATX de Computadora



BLACK	GND
BLACK	GND
BLACK	GND
BLACK	GND
YELLOW	+12V
YELLOW	+12V
YELLOW	+12V

EPS 8-pin CPU +12V power connector
 Apoya Servidor/Estación de trabajo de Dual CPU
 Apoya sistema más reciente de CPU solo



BLACK	GND
BLACK	GND
YELLOW	+12V
YELLOW	+12V

Conector ATX 8-pin de energía del CPU +12V
 Apoya el sistema más reciente de CPU solo



YELLOW	+12V
YELLOW	+12V
YELLOW	+12V
BLACK	GND
BLACK	SENSE
BLACK	GND

Conector PCI-E 6-pin de energía
 Apoye tarjeta de video PCI-Express de extremo superior, algunas tarjetas de video de extremo superior puede requerir dos conectores PCI-E 6 pin.



YELLOW	+12V
YELLOW	+12V
YELLOW	+12V
BLACK	SENSE
BLACK	GND
BLACK	GND
BLACK	GND

Conector PCI-E 8-pin de energía
 Apoye tarjeta de video PCI-Express de extremo superior, algunas tarjetas de video de extremo superior puede requerir otro conector PCI-E 6 pin además del conector PCI-E 8pin.



YELLOW	+12V
BLACK	GND
RED	+5V
BLACK	GND
ORANGE	+3,3V

Conector de energía del disco duro de SATA
 Apoya los discos duros y dispositivos SATA más recientes



YELLOW	+12V
BLACK	GND
BLACK	GND
RED	+5V

Conector 4-pin estándar de energía periférica
 Apoya los discos duros IDE/SCSI, unidades ópticas, ventiladores, etc...

Conectores de la fuente de alimentación

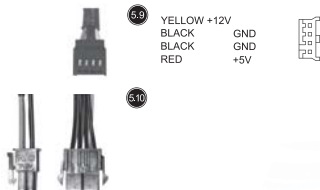

Conector pequeño 4-pin de energía del disco flexible
Apoya unidades de disco flexible o dispositivos compatibles

El alambre de convertir
EPS 8-pin para convertir en conector ATX 4-pin

Precaución:

1. Por favor apague su sistema y cambie al modo de "O" en la fuente de alimentación antes de conectar o de desconectar los conectadores de energía.
2. Todos los conectadores de energía son cerrados para prevenir conexiones incorrectas. Si usted no puede conectarlos fácilmente, por favor doble revise para asegurar la dirección y tipo del conector antes de procurar de conectar otra vez. No una el conector por fuerza; la conexión incorrecta dañará la fuente o los dispositivos de alimentación en su sistema.
3. El alambre de convertir (Figura 5.10) solamente se puede unir con el conector de EPS 8-pin para convertir en conector ATX 4-pin. La conexión incorrecta dañará la fuente de alimentación o los dispositivos en su sistema.

Los conectadores demostrados arriba pueden diferenciar dependiendo del modelo de su fuente de alimentación.

Información de garantía**Términos y condiciones de la garantía**

1. Los defectos y daños a los componentes del producto provocados por una producción defectuosa están cubiertos por la garantía. Defectos y daños con las siguientes condiciones serán reparados o reemplazados bajo la competencia de SilverStone.
 - a) Uso acorde a las instrucciones proporcionados por este manual, sin mal uso, exceso de uso u otra acción inapropiada.
 - b) Daño no causado por desastres naturales (trueno, fuego, terremoto, inundación, sal, viento, insectos, animales, etc.).
 - c) El producto no está desembalado, modificado o reparado. Los componentes no están desmontados o reemplazados.
 - d) La marca/pegatina de garantía no ha sido retirada o rota.

La pérdida o daño provocado por condiciones distintas a las enumeradas no están cubiertas por la garantía.

2. Conforme a la garantía, la responsabilidad máxima de SilverStone Technology se limita al valor de mercado actual del producto (valor depreciado, excluyendo transporte, manejo y otras tasas). SilverStone Technology no es responsable de otros daños o pérdidas asociadas con el uso del producto.
 3. Conforme a la garantía, SilverStone Technology está obligada a reemplazar o reparar sus productos defectuosos. Bajo ninguna circunstancia SilverStone Technology será responsable de daños relacionados con la venta, compra o uso incluyendo pero no limitándose a pérdida de datos, pérdida de ventas, pérdida de beneficios, cese de uso del producto o daño accidental o consecuente fuera o no basado en un fallo de la garantía, contrato o negligencia, incluso si SilverStone Technology fuera avisada de la posibilidad de tales daños.
 4. La garantía cubre sólo al comprador original a través de distribuidores y vendedores autorizados por SilverStone y no es transferible a un comprador de segunda mano.
 5. Deberá proporcionar comprobantes de compra o factura con una indicación clara de la fecha de compra para determinar la idoneidad de la garantía.
6. Si se produce un problema durante el periodo de garantía, por favor contacte con su distribuidor/vendedor autorizado de SilverStone o con SilverStone directamente.
<http://www.silverstonetek.com>

Por favor tenga en cuenta: (i) Debe proporcionar pruebas de la compra original mediante un recibo en el que aparezca la fecha; (ii) Usted asumirá el coste del transporte del producto hasta el distribuidor autorizado de SilverStone. Los distribuidores autorizados de SilverStone asumirán el coste de retorno del transporte del producto tras finalizar la garantía; (iii) Antes de enviar el producto deberá conseguir un número RMA (Return Merchandise Authorization) de SilverStone. La información actualizada de la garantía se publicará en la página oficial de SilverStone. Por favor visite <http://www.silverstonetek.com> para las últimas actualizaciones.

Altre informazioni e contatti

Per il Nord America (usasupport@silverstonetek.com)

SilverStone Technology in Nord America può riparare o sostituire il prodotto difettoso con un prodotto rinnovato che non è nuovo, ma è stato testato a livello funzionale. I prodotti in sostituzione saranno garantiti per il restante periodo della garanzia oppure per trenta giorni, qualunque sia il più lungo. Tutti gli alimentatori devono essere inviati al luogo di acquisto, se entro 30 giorni dalla data di acquisto, dopo i 30 giorni, i clienti devono avviare la procedura RMA con SilverStone Technology negli USA per prima scaricando il "Modulo RMA USA per gli utenti finali" dal link che segue, e seguire le istruzioni.

Solo per l'Australia (support@silverstonetek.com)

I nostri prodotti sono dotati di garanzie che non possono essere escluse ai sensi della Legge australiana di Tutela dei Consumatori. L'utente ha diritto ad una sostituzione o al rimborso per danni gravi ed al risarcimento per qualsiasi altra perdita o danno ragionevolmente prevedibile. L'utente ha anche il diritto alla riparazione o sostituzione della merce, se questa non è di qualità accettabile e se il guasto non costituisce un danno grave. Fare riferimento ai "Termini e Condizioni della garanzia" di cui sopra per altri dettagli sulla garanzia.

Per l'Europa (support.eu@silverstonetek.de)

Per tutte le altre zone (support@silverstonetek.com)

Durata della garanzia**Per il Nord America**

Tutte le PSU SilverStone vendute al dettaglio hanno una garanzia limitata - a partire dalla data di acquisto- di 3 anni (alcune PSU hanno una garanzia di 1 o 5 anni)
Visitare il sito <http://www.silverstonetek.com> per gli ultimi aggiornamenti.

Per l'Australia

Tutte le PSU SilverStone vendute al dettaglio hanno una garanzia limitata - a partire dalla data di acquisto- di 3 anni (alcune PSU hanno una garanzia di 1 o 5 anni)
Visitare il sito <http://www.silverstonetek.com> per gli ultimi aggiornamenti.

Per l'Europa

Tutte le PSU SilverStone vendute al dettaglio hanno una garanzia limitata - a partire dalla data di acquisto- di 3 anni (alcune PSU hanno una garanzia di 2 o 5 anni)
Visitare il sito <http://www.silverstonetek.com> per gli ultimi aggiornamenti.

Per tutte le altre zone

Contattare i distributori o rivenditori locali autorizzati SilverStone per altre informazioni.

Nota:

SilverStone si riserva il diritto di modificare le suddette informazioni della garanzia. Visitare il sito <http://www.silverstonetek.com> per gli aggiornamenti più recenti delle informazioni della garanzia

Установка Электропитания (для сборки новой системы)



1

Пожалуйста, гарантируйте, что электропитание не соединено с силовым кабелем переменного тока.



4

Соедините силовой кабель ATX 20-pin/ EPS 24-pin с соответствующим коннектором материнской платы.



2

Пожалуйста, переключите правильное напряжение в ваше расположение (только для электропитания не-PFC).
Примечание: Электропитание с функцией PFC может регулировать входное напряжение питания автоматически без вмешательства пользователя.

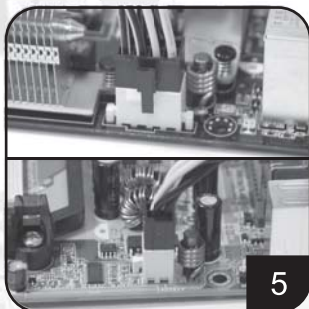

5

Соедините силовой кабель ATX +12V 4-pin / EPS +12V 8-pin с соответствующим коннектором материнской платы.

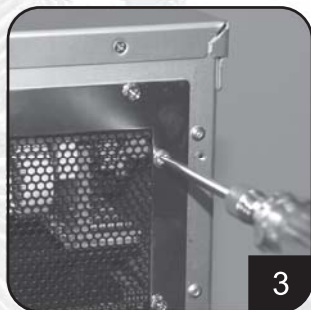

3

Поместите электропитание в расположение шасси, определяемое для электропитания, и защитите это. (Обратитесь к вашему руководству шасси.)

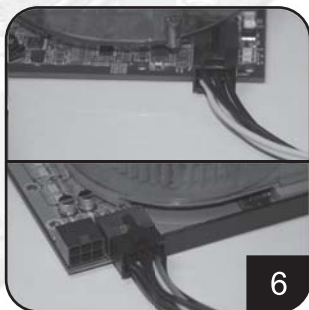

6

Соедините силовой кабель PCI-E 6-pin/8-pin с соответствующим коннектором PCI-экспрессной видео карты (в случае необходимости).

Установка Электропитания (для сборки новой системы)



7

Соедините силовые кабели SATA с драйверами жесткого диска или устройствами SATA.



10

Соедините маленький 4-pin силовой кабель с драйверами гибкого диска или другими совместимыми устройствами.



8

Соедините 4-pin периферийные силовые кабели с драйверами жесткого диска IDE, оптическими драйверами или другими устройствами.

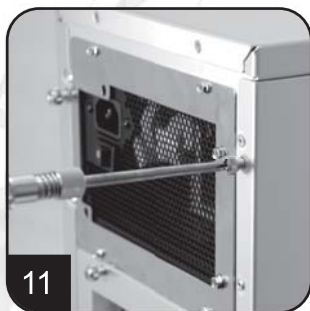

11

Повторно установите крышку шасси, и защитите его. (Обратитесь к установке шасси.)



9

Соедините 4-pin периферийные силовые кабели с вентиляторами, использующими периферийные коннекторы (Вид DC +12V).

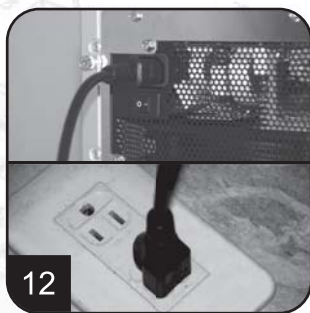

12

Соедините силовой кабель переменного тока с электропитанием. (Предостережение: не используйте гнездо удлинителя, если использование гнезда удлинителя необходимо, избежите

Установка Электропитания (для сборки новой системы)



Включите электропитание, переключая в режим "I" (I/O-ввод/вывод). Предостережение: электропитание находится на резерве теперь. Вкл. и выкл. системы управляет материнская плата. (Обратитесь к руководству материнской платы),

13

Установка Электропитания (для замены)



1

После выключения системы, переключите электропитание в положение "O", чтобы сделать резерв системы неспособным, и убедитесь в том, что система больше не тянет никакого питания



3

Выньте все кабели электропитания, соединенные с материнской платой, видео картой, драйвером жесткого диска и другими устройствами.



2

Выньте силовой кабель переменного тока с электропитания.



4

Выньте электропитание с шасси. (Обратитесь к Вашему руководству по установке шасси.)

5. Обратитесь к Шагу 1 "установки Электропитания (для сборки новой системы)".

Руководство продукции PSU

Примечания и предостережение по использованию Электропитания

1. Электропитание включает в себя опасное высокое напряжение; не открывайте электропитание в любом условии. Если ограждение электропитания открыто, оно больше не будет покрыто согласно гарантии.
2. Используйте электропитание в безопасной и сухой окружающей среде.
3. Ничего не засоряйте, вставляйте, или помещайте в выход и любые другие отверстия электропитания.
4. Кабель переменного тока с электропитанием был строго проверен фабрикой на дефекты и качество, поэтому используйте только кабель переменного тока, снабженный вашим электропитанием. Силовой кабель переменного тока, изготовленный третьей стороной, может произвести несоответствующие результаты и возможно принести убытки вашей системе или электропитанию.
5. Эта продукция разработана только для комнатного использования.

Обнаружение неисправностей и методы их устранения

Если ваше электропитание не работает должным образом, обратитесь к следующим шагам:

1. Убедитесь в том, что выключатель напряжения находится в правильном режиме для использования в вашем расположении (115В или 230В) (только для электропитания без функции PFC).
2. Гарантируйте, что силовой кабель переменного тока соединяется с электропитанием.
3. Убедитесь в том, что "I/O"(ввод/вывод) электропитания переключен в режим "I" (ввод).
4. Два раза проверьте, чтобы видеть, правильно ли соединены вся материнская плата, видео карта (ы), драйверы жесткого диска и кабели устройств.
5. Выключите электропитание, переключая "I/O"(ввод/вывод) в режим "O"(вывод). Ждите в течение приблизительно 5 минут, когда электропитание переустанавливает свое механизмы защиты, затем включите режим "I" (ввод) и перезагрузите систему.

Предостережение: электропитание включает в себя опасное высокое напряжение; не открывайте электропитание при любых обстоятельствах. Если ограждение электропитания открыто, оно больше не будет покрыто согласно гарантии.

Коннекторы Электропитания

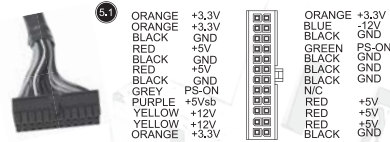

EPS 24-pin motherboard power connector Коннектор питания материнской платы EPS 24-pin

Поддерживает последнюю материнскую плату ATX/BTX PC
Поддерживает материнскую плату сервера/рабочей станции EEB/CEB

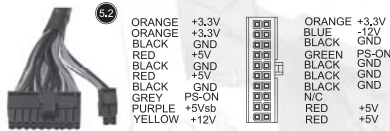

Коннектор питания материнской платы ATX 20-pin Поддерживает материнскую плату ATX PC



Коннектор питания EPS 8-pin CPU +12V Поддерживает сервер/рабочую станцию Двойного центрального процессора (CPU) Поддерживает последнюю систему одиночного CPU



Коннектор питания ATX 4-pin CPU +12V Поддерживает последнюю систему одиночного CPU.



Коннектор питания PCI-E 6-pin Поддерживает высококачественную PCI-экспрессную видео карту, некоторые высококачественные видео карты могут требовать двух коннекторов PCI-E 6 pin

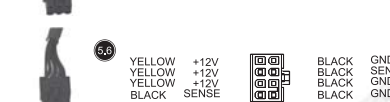

Коннектор питания PCI-E 8 pin Поддерживает высококачественную PCI-экспрессную видео карту, некоторые высококачественные видео карты могут требовать другого коннектора PCI-E 6-pin в дополнение к коннектору PCI-E 8 pin.



Коннектор питания жесткого диска SATA Поддерживает последние драйверы и ус тройства жесткого диска SATA



Стандартный 4-pin периферийный коннектор питания Поддерживает драйверы жесткого диска IDE/SCSI, оптические драйверы, вентиляторы и тд.

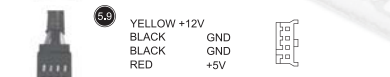

Маленький 4-pin коннектор питания гибкого диска Поддерживает стандартные драйверы гибкого диска или комбинированные устройства

Коннекторы Электропитания



Шнур преобразования

комплекта 8-штырькового соединителя EPS, чтоб преобразовать 4-штырьковый соединитель

Предостережение:

1. Выключите вашу систему и переключите в режим "0" (вывод) на электропитании перед приложением или отделением коннекторов питания.
2. Все коннекторы питания манипулировать для защиты от неправильных соединений. Если Вы не можете соединить их легко, два раза проверьте, чтобы гарантировать правильное направление и тип коннектора перед попыткой соединить снова. Не приложите коннектор силой, неправильное соединение повредит электропитание или устройства в вашей системе.
3. Шнур преобразования (рис.5.10) может быть поставлен в комплекте 8-штырькового соединителя EPS, чтоб преобразовать 4-штырьковый соединитель. Неправильное соединение повредит электропитание или устройства в вашей системе.

Коннекторы, показанные выше, могут отличаться в зависимости от модели вашего электропитания.

Гарантийные обязательства

Условия гарантии

1. Под условия гарантии подпадают дефекты или повреждения, вызванные производственным браком. Дефектные или поврежденные в результате производственного брака по вине компании SilverStone Technology детали ремонтируются или заменяются при следующих условиях.

- a) Эксплуатация производилась в соответствии с указаниями данного руководства надлежащим образом, без допущения перегрузок и другого ненадлежащего использования.
- b) Повреждение не вызвано стихийным бедствием (гроза, пожар, землетрясение, наводнение, воздействие соли, ветра, насекомых, животных и т.п.).
- c) Изделие не разбиралось, не модифицировалось не ремонтировалось самостоятельно. Компоненты не разбирались и не заменялись.
- d) Гарантийные наклейки или стикеры не удалены и не повреждены.

Ущерб или повреждения, вызванные другими причинами, кроме перечисленных выше, не подпадают под действие данной гарантии.

2. По условиям данной гарантии максимальная ответственность компании SilverStone Technology ограничивается текущей рыночной стоимостью данного продукта (остаточная стоимость, исключая стоимость за доставку, обработку и другие затраты). Компания SilverStone Technology не несет ответственность за другие повреждения или ущерб, связанный с использованием данного продукта.

3. По условиям данной гарантии компания SilverStone Technology обязуется выполнять ремонт или заменять свои дефектные продукты. Ни при каких обстоятельствах компания SilverStone Technology не несет ответственность за повреждения при продаже, покупке или использовании, в том числе за потерю данных, потерю бизнеса, потерю прибыли, невозможность использования продукта или побочный или косвенный ущерб, независимо от того, был он предсказуем или нет и были или не были нарушены гарантийные обязательства, условия контракта или по халатности, даже если компания SilverStone Technology было известно о возможности возникновения подобного ущерба.

4. Гарантия распространяется только на первоначального покупателя, купившего продукт у официального дистрибутора или торгового посредника компании SilverStone без права передачи или перепродажи другому покупателю.

5. Для подтверждения прав на гарантийное обслуживание вы должны предоставить товарный чек или счет-фактуру с четко указанной датой продажи.

6. При возникновении проблем в период действия гарантии обращайтесь к продавцу, официальному дистрибутору компании SilverStone или в компанию SilverStone.
<http://www.silverstonetek.com>

Обратите внимание, что: (i) доказательством оригинальной покупки данного продукта является предоставленный вами детализированный товарный чек с указанием даты; (ii) вы несете все расходы по отправке (или другому способу доставки) продукта официальному дистрибутору компании SilverStone. Официальный дистрибутор компании SilverStone оплачивает расходы на отправку (или доставку другим способом) вам данного продукта после выполнения всех необходимых работ по гарантийному обслуживанию; (iii) перед отправкой продукта вы должны получить учетный номер возврата неисправного продукта (номер RMA) в компании SilverStone. Обновленная гарантийная информация размещается на официальном веб-сайте компании SilverStone. На веб-сайте <http://www.silverstonetek.com> вы найдете последние обновления.

Дополнительная информация и контакты

Для Северной Америки (usasupport@silverstonetek.com)

Компания SilverStone Technology в Северной Америке может отремонтировать или заменить дефектный продукт восстановленным продуктом, который не является новым, но проверен на функциональность. На заменяющий продукт распространяется гарантия на оставшийся гарантийный период или 30 дней, что больше. Все блоки питания следует отправлять по месту приобретения в течение 30 дней со дня покупки, если срок превышает 30 дней, покупателям нужно получить номер RMA в компании SilverStone Technology в США, загрузив форма "USA RMA form for end-users" с веб-сайта, указанного ниже, и заполнить ее в соответствии с указаниями.

Только для Австралии (support@silverstonetek.com)

Наши продукты поставляются с гарантийными обязательствами, которые не могут исключаться австралийским законом о защите прав потребителей. Вы имеете право на замену или возмещение ущерба при серьезных неисправностях и на компенсацию любого другого предвидимого ущерба или повреждения. Вы также обладаете правом на ремонт или замену продукта в случае ненадлежащего качества продукта, а повреждение не носит серьезный характер. Подробное описание гарантийных обязательств см. выше в разделе "Условия гарантии".

Для Европы (support.eu@silverstonetek.de)

Для остальных регионов (support@silverstonetek.com)

Срок действия гарантии

Для Северной Америки

Все блоки питания компании SilverStone имеют 3-летнюю ограниченную гарантию с даты приобретения (на некоторые блоки питания распространяется гарантия на срок 1 год или 5 лет).

На веб-сайте <http://www.silverstonetek.com> вы найдете последние обновления.

Только для Австралии

Все блоки питания компании SilverStone имеют 3-летнюю ограниченную гарантию с даты приобретения (на некоторые блоки питания распространяется гарантия на срок 1 год или 5 лет).

На веб-сайте <http://www.silverstonetek.com> вы найдете последние обновления.

Для Европы

Все блоки питания компании SilverStone имеют 3-летнюю ограниченную гарантию с даты приобретения (на некоторые блоки питания распространяется гарантия на срок 2 год или 5 лет).

На веб-сайте <http://www.silverstonetek.com> вы найдете последние обновления.

Для остальных регионов

За подробной информацией обращайтесь к официальным продавцам или дистрибуторам компании SilverStone

Примечание.

Компания SilverStone оставляет за собой право на изменение приведенной выше гарантийной информации. На веб-сайте <http://www.silverstonetek.com> вы найдете последние обновления гарантийной информации.

電源の取り付け(新しいシステムアセンブリ用)



電源に交流電源ケーブルが接続されていないことを確認してください。



ATX 20ピン/EP5 24ピンの電源ケーブルをマザーボードの対応するコネクタに接続します。



あなたの地域の適正な電圧に切り換えてください(PFC無し電源のみ)。
注意: PFC機能付き電源は、ユーザーが調整しなくても入力電圧を自動的に調節することができます。

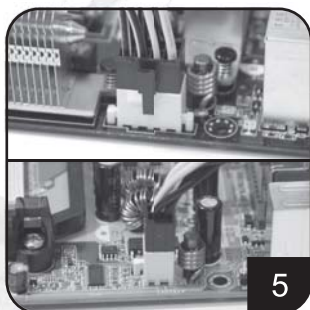

ATX +12V 4ピン/EP5 +12V 8ピンの電源ケーブルをマザーボードの対応するコネクタに接続します。

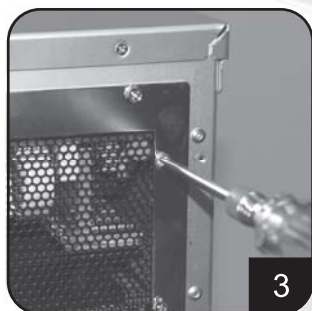

電源を電源用シャーシに置き、きちんと取り付けてください(ケース又はPCのマニュアルを参照してください)。

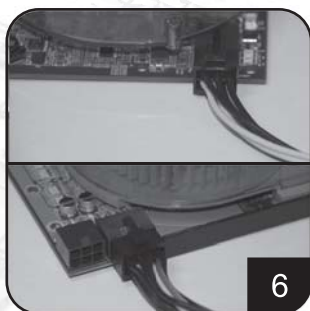

必要に応じてPCI-E 6ピン/8ピンの電源ケーブルをPCI-Eスロット・ビデオカードの対応するコネクタに接続します。

電源の取り付け(新しいシステムアセンブリ用)

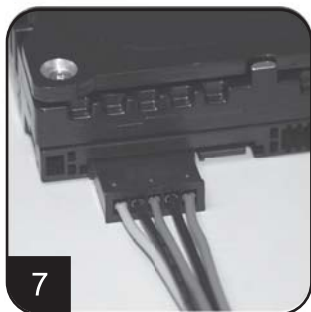

7

SATA電源ケーブルをSATAハードディスクドライブ又はデバイスに接続します。

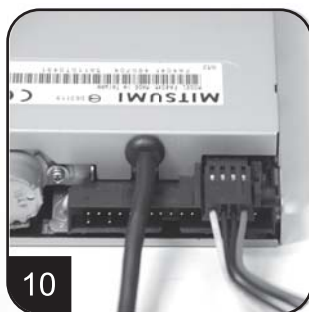

10

スモール4ピンの電源ケーブルをフロッピードライブ又は他の互換デバイスに接続します。



8

4ピンペリフェラル電源ケーブルをIDEハードディスクドライブ、光学式ドライブ又は他のデバイスに接続します。

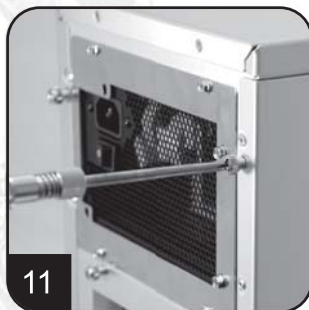

11

シャーシカバーを取り付け、しっかり固定します(シャーシの取り付け方を参照してください)。



9

4ピンペリフェラル電源ケーブルをファン用のペリフェラル・コネクタに接続します(各種DC +12V)。

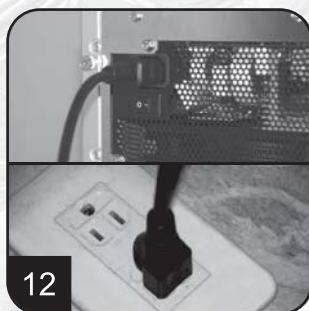

12

交流電源ケーブルを電源に接続します(警告:延長コンセントは使用しないでください。延長コンセントを使う必要がある場合、TVやオーディオ機器、アンプなどのような高電力の家庭用器具と共に使用するのを避けてください)。

電源の取り付け(新しいシステムアセンブリ用)



電源を“1” (I/O) モードに切り替えてオンにします。
警告：電源は今スタンバイの状態になります。
システムのオンオフはマザーボードによって制御
されます(マザーボードのマニュアルを
参照してください)。

電源の取り付け(交換用)



システムをオフにした後、電源を“
0”位置に切り替えてシステムの
スタンバイを無効にし、システムが
電力を消費していないことを確認します。



マザーボード、ビデオカード、
ハードディスクドライブ、その他
デバイスに接続されている全ての電源
ケーブルをはずします。



交流電源ケーブルを電源から抜きます。

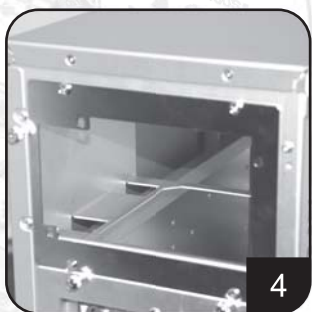

シャーシから電源を取り除きます
(シャーシの取り付けマニュアルを参照してください)。

5. 今度は“電源の取り付け(新しいシステムアセンブリ用)”
のステップ1を参照してください。

電源使用上の注意と警告

1. 電源は高電圧の部分を含んでおり危険です。どのような状況下であっても電源を開けないでください。いったん電源の封を開けると、保証が受けられなくなります。
2. 電源は安全で乾燥した環境でご使用ください。
3. 電源の通気口や他の穴をふさいだり、挿入したり、何かを置いたりしないでください。
4. 交流電源ケーブルは工場で品質を厳しくテストされた電源に同梱しています。付属の交流電源ケーブルは同梱の電源にのみ使用して下さい。第三者により製造された交流電源ケーブルはあなたのシステムや電源の破損原因となる可能性があります。
5. この製品は室内用として設計されたものです。

トラブルシューティング

電源が適切に作動しない場合、次のステップをご参照ください：

1. 電圧スイッチがあなたの地域で使用される正しいモード(115V or 230V)になっていることを確認してください(非PFC機能の電源のみ)。
2. 交流電源ケーブルが電源に接続されていることを確認してください。
3. 電源の“1/0”が“1”モードに切り替わっていることを確認してください。
4. 全てのマザーボード、ビデオカード、ハードディスクドライブ、デバイスのケーブルが正しく接続されていることを再チェックしてください。
5. “1/0”から“0”モードへ切り替え、電源をオフにしてください。約5分、電源が保護メカニズムをリセットするのを待ちます。次に“1”モードに切り替え、システムをリポートさせて下さい。

警告: 電源は高電圧の部分を含んでおり危険です；どのような状況であっても、電源を開けないでください。いったん電源の封を開けると、保証が受けられなくなります。

電源供給コネクタ



ORANGE	+3.3V
ORANGE	+3.3V
BLACK	GND
RED	+5V
BLACK	GND
RED	+5V
BLACK	GND
GREY	PS-ON
PURPLE	+5Vsb
YELLOW	+12V
YELLOW	+12V
ORANGE	+3.3V



ORANGE	+3.3V
BLUE	-12V
BLACK	GND
GREEN	PS-ON
BLACK	GND
BLACK	GND
BLACK	GND
N/C	
RED	+5V
RED	+5V
RED	+5V
BLACK	GND

EPS 24ピンマザーボード パワーコネクタ
最新のATX/BTX PCマザーボードをサポート
EEB/CEBサーバー/ワークステーション
マザーボードをサポート



ORANGE	+3.3V
ORANGE	+3.3V
BLACK	GND
RED	+5V
BLACK	GND
RED	+5V
BLACK	GND
GREY	PS-ON
PURPLE	+5Vsb
YELLOW	+12V



ORANGE	+3.3V
BLUE	-12V
BLACK	GND
GREEN	PS-ON
BLACK	GND
BLACK	GND
N/C	
RED	+5V
RED	+5V

ATX 20ピンマザーボード パワーコネクタ
ATX PCマザーボードをサポート



BLACK	GND
BLACK	GND
BLACK	GND
BLACK	GND



YELLOW	+12V
YELLOW	+12V
YELLOW	+12V
YELLOW	+12V

EPS 8ピン CPU +12V パワーコネクタ
デュアルCPUサーバー/ワークステーションをサポート
最新のシングルCPU システムをサポート



BLACK	GND
BLACK	GND
BLACK	GND



YELLOW	+12V
YELLOW	+12V
YELLOW	+12V

ATX 4ピン CPU +12V パワーコネクタ
最新のシングルCPU システムをサポート



YELLOW	+12V
YELLOW	+12V
YELLOW	+12V



BLACK	GND
BLACK	SENSE
BLACK	GND

PCI-E 6ピン パワーコネクタ
ハイエンドPCI-E ビデオカードをサポートします。
ハイエンドビデオカードには2つのPCI-E
6ピンコネクタを必要とすることがあります



YELLOW	+12V
YELLOW	+12V
YELLOW	+12V
BLACK	SENSE



BLACK	GND
BLACK	SENSE
BLACK	GND
BLACK	GND

PCI-E 8ピン パワーコネクタ
ハイエンドPCI-E ビデオカードをサポートします。
ハイエンドビデオカードには別途PCI-E8ピンコネクタを
必要とすることがあります。



YELLOW	+12V
BLACK	GND
RED	+5V
BLACK	GND
ORANGE	+3.3V



YELLOW	+12V
BLACK	GND
RED	+5V
BLACK	GND
ORANGE	+3.3V

SATA ハードディスク パワーコネクタ
最新のSATA ハードディスクドライブとデバイスをサポート

【日本語】 PSU 製品マニュアル

電源供給コネクタ

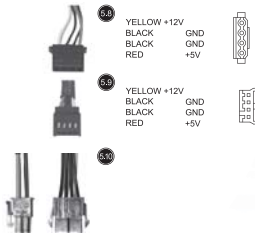

スタンダード 4ピンペリフェラル パワーコネクタ
IDE/SCSI ハードディスクドライブ、
光学式ドライブ、ファンなどをサポート

スモール 4ピン フロッピー パワーコネクタ
スタンダードフロッピーディスクドライブ又は、
互換ドライブをサポート

切替用導線
EPS8ピンコネクタを経由で接続するATX4ピンコネクタ

警告:

1. パワーコネクタを取り付けたり、取り外す前には、システムをオフにし、電源を“0”モードに切り替えてください。
2. 全てのパワーコネクタは正確に接続してください。うまく接続できない時は、再び接続を試みる前に、コネクタの方向とタイプを再チェックし、確認してください。無理やりコネクタを取り付けなくてください；不正確な接続をするとあなたのシステムの電源やデバイスが破損することがあります。
3. 切替用導線 (図5, 10参照) をEPS8ピンコネクタを経由でATX4ピンコネクタに接続しないかぎり、切替ることができません。誤った配線により、パワー又はデバイスに損害を及ぼすことになります。

上記したコネクタはあなたの電源モデルにより異なることがあります。

保証情報

保証条件

1. 製造に問題が生じた製品コンポーネントの欠陥または損傷は、保証の対象となります。以下の状況による欠陥または損傷は、SilverStone Technologyの判断のもとで修理または交換されます。
 - a) 誤用、濫用または他の不適当な行動のない、このマニュアルに示される指示に従った使用。
 - b) 天災 (落雷、火災、地震、洪水、塩害、風害、昆虫、動物など…) に起因しない損傷
 - c) 分解、改造、修理されていない製品。分解や交換されていないコンポーネント。
 - d) 保証マーク/ラベルが剥がれたり、損傷したりしていないこと。上記の以外の損失または損傷は、保証期間中でも保証対象になりません。
2. 保証期間中におけるSilverStone Technologyの最大保証範囲は、製品の現在の市場価格 (輸送、取扱いと他の料金を除いた、見積もり価値) に限られます。SilverStone Technologyは、製品の使用に関連したその他の損害または損失の責任は負いかねます。
3. 保証期間中に、SilverStone Technologyは、問題のある当社製品を修理・交換する義務があります。予見できるか否かを問わず、どんなことがあってもSilverStone Technologyはデータの損失、ビジネスの損失、利益の損失、製品または付随的・派生的損害の使用の損失を含み、かつこれに限らず、販売、購入または使用に関連して損害賠償の支払いの義務はありません。そして、これは保証、契約または意図の違反に基づくか否かを問わず、SilverStone Technologyがかかる損害の可能性について知らされていた場合でも同様です。
4. 保証は許可されたSilverStone卸売業者と再販業者を通しての最初の購入者にも適用され、中古品購入者に譲渡はできません。
5. ユーザーは、保証の適格性を照らすべく、購入日付の記載された売り上げレシートまたは請求書を提出する必要があります。
6. 問題が保証期間の間に生じた場合、リテラー/リセラー/SilverStone認可の卸売業者またはSilverStoneにご連絡ください <http://www.silverstonetek.com>

以下にご注意ください。(i) お買い上げ日付の付いたレシートによって製品の初回購入の証明を提供する必要があります。(ii) SilverStone認可の卸売業者に製品を出荷 (または運搬) するための費用を負担していただくこと。SilverStone認定の卸売業者は、保証サービス完了した後製品を出荷 (または運搬) するための費用を負担します。(iii) 製品を送る前に、SilverStoneからの返品製品認証 (RMA) 番号が交付される必要があります。更新された保証情報は、SilverStoneの公式ウェブサイトに掲示されます。最新の情報は、<http://www.silverstonetek.com>をご参照ください。

詳細情報および連絡先

北米対象 (usasupport@silverstonetek.com)

北米のSilverStone Technologyは、新品ではなく、機能面でテストされた一一新された製品によって、問題のある製品を修理・交換するでしょう。交換製品は、保証期間の残りまたは30日のいずれか長い方の期間、保証対象となります。全ての電源は、購入から30日間以内であるならば購入先に返送されるべきで、30日間以降は先ず「エンドユーザー用USA RMA申請書」を下記のリンクからダウンロードしてその指示に従うことで、顧客の皆様は米国SilverStone TechnologyとのRMA手続きを始める必要があります。

オーストラリアのみ対象 (support@silverstonetek.com)

当社商品は、オーストラリアの消費者法律のもとに除外されない保証が提供されています。ユーザーは重大な故障を対象とした交換または払い戻し、さらにその他の理に合った範囲での予見可能な損失・損害の賠償を得る資格があります。また、商品が許容できる品質ではなく、重大な故障でないならば、商品の修理・交換を受ける権利もあります。保証の詳細については、上記の「保証条件」をご参照ください。

ヨーロッパを対象 (support.eu@silverstonetek.de)

その他全ての地方を対象 (support@silverstonetek.com)

保証期間

北米対象
全てのSilverStoneリテールPSUは、購入日から3年間の限定保証 (PSUによっては、1ないし5年の保証) を有しています。
最新の情報は、<http://www.silverstonetek.com>をご参照ください。

オーストラリアのみ対象
全てのSilverStoneリテールPSUは、購入日から3年間の限定保証 (PSUによっては、1ないし5年の保証) を有しています。
最新の情報は、<http://www.silverstonetek.com>をご参照ください。

ヨーロッパを対象
全てのSilverStoneリテールPSUは、購入日から3年間の限定保証 (PSUによっては、2ないし5年の保証) を有しています。
最新の情報は、<http://www.silverstonetek.com>をご参照ください。

その他全ての地方を対象
詳細は最寄りのSilverStone認定代理店または卸売業者にお問い合わせください。

注:
SilverStoneは、上記の保証情報を変更する権利を保有します。最新の保証情報は、<http://www.silverstonetek.com>をご参照ください。

파워서플라이 설치 (새로운 시스템 조립)



1
파워서플라이의 AC전원케이블 연결을 확인 하신 후, 연결되어 있다면 제거 하십시오.



4
메인보드의 해당 커넥터에 ATX 20-핀/ EPS 24 핀 전원케이블을 연결하십시오.



2
해당 지역의 전압에 맞춰 정확히 전압을 조정 하십시오. (non-PFC 파워만 해당)
비고: PFC 기능을 가진 파워서플라이는 사용자의 별도 조정 없이 입력 전압이 자동으로 조정됩니다.

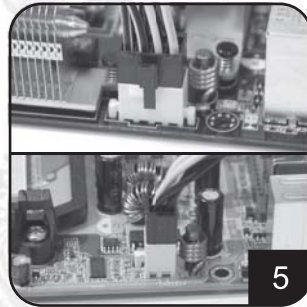

5
메인보드의 해당 커넥터에 ATX +12V 4 핀/ EPS +12V 8 핀 전원케이블을 연결하십시오.



3
파워서플라이를 케이스의 지정된 장착 위치에 설치하고 나사를 이용 고정 시키십시오. (케이스 사용설명서를 참고하십시오)

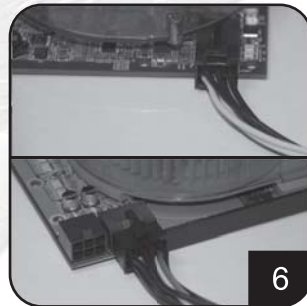

6
PCI-E 6 핀/8 핀 전원케이블을 PCI 비디오 카드의 전원 커넥터에 연결하십시오. (필요할 경우)

파워서플라이 설치 (새로운 시스템 조립)



7

SATA 하드드라이브 또는 장치에 SATA 전원케이블을 연결하십시오.

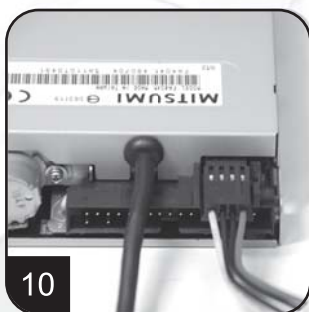

10

작은 4핀 전원케이블은 플로피 드라이브 또는 다른 호환 장치에 연결하십시오



8

IDE 하드드라이브, 광 드라이브 또는 다른 장치에 4 핀 전원케이블을 연결하십시오.

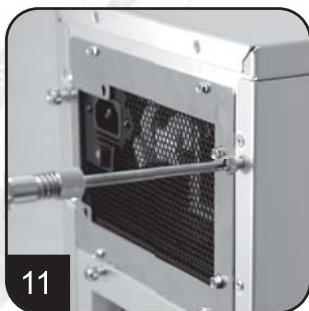

11

케이스의 덮개를 닫은 후 고정하십시오. (케이스의 설치설명서를 참고하십시오)



9

4핀 커넥터를 필요로 하는 팬 등은 4 핀 전원케이블에 연결하십시오. (DC +12V 특성)

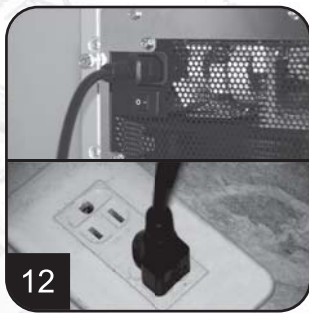

12

파워서플라이에 AC 전원케이블을 연결하십시오. (주의사항: 가급적 연장 소켓을 사용하지 마십시오, 꼭 필요하다면 사용하되, TV나 오디오 같은 고출력의 가전제품과 같은 소켓에 혼용하여 사용하지 마십시오.

파워서플라이 설치 (새로운 시스템 조립)



전원케이블을 연결하고 후면스위치를 "I" (켜짐)상태로 설정하십시오. 주의사항: 현 상태는 대기상태입니다. 시스템의 전원을 켜고 끄고 하는 것은 메인보드를 통하여 제어됩니다. (메인보드 사용설명서를 참고하십시오)

전원 설치 (교환용)



시스템을 끈 후, 파워서플라이를 "O"(꺼짐) 상태로 설정하여 시스템이 대기상태로 머물지 못하도록 설정해 주고, 시스템이 더 이상 전력을 소모하지 않는지 확인하십시오.

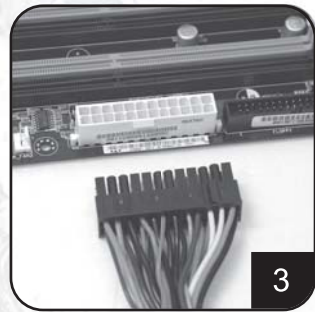

메인보드, 비디오 카드, 하드드라이브 및 다른 장치에 연결된 모든 전원 케이블을 제거하십시오.



파워서플라이에서 AC 전원케이블을 제거하십시오.



새시에서 파워서플라이를 제거하십시오. (새시 설치 매뉴얼을 참고하십시오.)

5. 단계 1의 "파워서플라이 설치" (새로운 시스템 조립)부분을 참고하십시오

파워서플라이 사용안내 및 주의사항

1. 파워서플라이에는 위험한 고전압을 다룹니다. 어떠한 상황에서도 함부로 파워서플라이를 분해하지 마십시오. 파워서플라이를 임의로 분해하거나, 품질보증서 라벨이 훼손될 경우에도 제품의 품질보증이 불가합니다.
2. 파워서플라이를 안전한 장소에서 사용하십시오
3. 파워서플라이의 공기 유입구를 막거나 이물질들 삽입하지 마십시오
4. 동봉된 AC전원케이블은 일정한 품질관리에 의해 파워서플라이와 함께 공급됩니다. 반드시, 같이 공급된 AC전원케이블만 사용하십시오. 다른 AC전원케이블을 사용자 제품에 손상될 우려할 수도 있습니다.
5. 본 제품은 실내에서만 사용 가능한 형태로 디자인 되었습니다

문제점 해결

파워서플라이가 정상적으로 동작하지 않을 경우 아래 내용을 참고하십시오:

1. 해당지역에 맞는 정확한 전압으로 전압 스위치가 설정되었는지 확인하십시오. (115V 또는 230V). (PFC기능이 없는 전원에만 적용)
2. AC전원케이블이 파워서플라이에 올바르게 연결 되었는지 확인하십시오.
3. 파워서플라이 "I"(커징) 상태로 설정 되었는지 확인하십시오.
4. 모든 메인보드, 비디오 카드, 하드드라이브 및 장치 케이블이 정확하게 연결되었는지 확인하십시오.
5. 파워서플라이의 후면의 스위치를 "O"(꺼짐)상태로 설정하여 전원을 끄십시오. 그리고, 5분 정도 기다린 후, 다시 전원을 리셋하여 "I"(켜짐)상태로 설정한 후 시스템을 부팅하십시오.

주의사항: 파워서플라이에는 위험한 고전압을 다룹니다. 어떠한 상황에서도 함부로 파워서플라이를 분해하지 마십시오. 파워서플라이를 임의로 분해하거나, 품질보증서 라벨이 훼손될 경우에도 제품의 품질보증이 불가합니다.

* 당사에서는 임의로 파워서플라이를 분해하여 발생하는 제반 문제에 대해서 일절 책임을 지지 않습니다. 신중히 판단 하시기 바랍니다.

전원 커넥터



ORANGE	+3.3V	ORANGE	+3.3V
ORANGE	+3.3V	BLUE	-12V
BLACK	GND	BLACK	GND
RED	+5V	GREEN	PS-ON
BLACK	GND	BLACK	GND
BLACK	+5V	BLACK	GND
BLACK	GND	BLACK	GND
GREY	PS-ON	BLACK	GND
PURPLE	+5Vsb	NC	
YELLOW	+12V	RED	+5V
YELLOW	+12V	RED	+5V
ORANGE	+3.3V	BLACK	GND

EPS 24-핀 메인보드 전원 커넥터

최신 ATX/BTX PC 메인보드 지원
EEB/CBS 서버/워크스테이션 메인보드 지원



ORANGE	+3.3V	ORANGE	+3.3V
ORANGE	+3.3V	BLUE	-12V
BLACK	GND	BLACK	GND
RED	+5V	GREEN	PS-ON
BLACK	GND	BLACK	GND
BLACK	+5V	BLACK	GND
BLACK	GND	BLACK	GND
GREY	PS-ON	BLACK	GND
PURPLE	+5Vsb	NC	
YELLOW	+12V	RED	+5V
		RED	+5V

ATX 20-핀 메인보드 전원 커넥터

ATX PC 메인보드 지원



BLACK	GND	YELLOW	+12V
BLACK	GND	YELLOW	+12V
BLACK	GND	YELLOW	+12V
BLACK	GND	YELLOW	+12V

EPS 8-핀CPU +12V 전원 커넥터

듀얼 CPU 서버 워크스테이션 지원
최신 단일 CPU 시스템 지원



BLACK	GND	YELLOW	+12V
BLACK	GND	YELLOW	+12V

ATX 4-핀CPU +12V 전원 커넥터

최신 단일 CPU 시스템 지원



YELLOW	+12V	BLACK	GND
YELLOW	+12V	BLACK	SENSE
YELLOW	+12V	BLACK	GND

PCI-E 6-핀 전원 커넥터

PCI-비디오카드, 부분 고급 비디오카드 및 2중 PCI-E 6 핀 커넥터 지원.



YELLOW	+12V	BLACK	GND
YELLOW	+12V	BLACK	SENSE
YELLOW	+12V	BLACK	GND
BLACK	SENSE	BLACK	GND

PCI-E 8 핀 전원 커넥터

PCI비디오카드, 부분 비디오카드 및 PCI-E 6-핀 커넥터 및 PCI-E 8핀 커넥터 지원.



YELLOW	+12V		
BLACK	GND		
RED	+5V		
BLACK	GND		
ORANGE	+3.3V		

SATA 하드디스크 전원 커넥터

최신 SATA 하드드라이브 및 장치 지원



YELLOW	+12V		
BLACK	GND		
BLACK	GND		
RED	+5V		

표준 4-핀 외부 전원 커넥터

IDE/SCSI 하드드라이브, 외부장치, 팬, 등...지원



YELLOW	+12V		
BLACK	GND		
BLACK	GND		
RED	+5V		

작은 4-핀 플로피 전원 커넥터

표준 플로피 드라이브 또는 호환성 장치 지원

전원 커넥터



변환케이블

EPS 8 핀 커넥터를 ATX 4 핀 커넥터로 변환.

주의사항:

1. 전원커넥터를 연결하거나 제거할 경우 시스템을 끄고 전원을 "O"(꺼짐)상태로 설정하십시오.
2. 모든 전원커넥터는 잘못된 연결을 방지하기 위하여 구분 되어 있습니다. 커넥터 연결이 잘 안될 경우에는, 커넥터의 종류와 방향을 확인하시고, 다시 연결을 시도 하십시오. 무리하게 힘으로 커넥터를 연결하지 마십시오. 연결이 잘못될 경우에는 시스템의 파워서플라이 또는 장치를 손상 시킬 수 있습니다.
3. 변환케이블 (그림 5.10)은 EPS 8 핀 커넥터를 ATX 4 핀 커넥터로 변환 시켜 주는 용도로만 사용할 수 있습니다. 잘못된 사용은 시스템의 파워서플라이 또는 주변 장치를 손상 시킬 수 있습니다..

그림의 커넥터는 파워서플라이의 종류에 따라 다를수도 있습니다

보증 정보

보증 조건

1.제작성 문제에 발생한 제품의 결함 또는 손상은 보증에 의거하여 보상됩니다. 다음 조건을 갖춘 결함 또는 손상은 SilverStone Technology의 관할권 하에서 수리 또는 교체해 드립니다.

- a) 설명서에 나온 지침에 따라 오용, 남용 또는 기타 부적절한 조치 없이 사용한 경우.
- b)자연 재해(낙뢰, 화재, 지진, 홍수, 소금, 바람, 곤충, 동물 등)에 의해 발생하지 않은 손상
- c)제품을 분해, 개조 또는 수리하지 않은 경우, 구성품을 분해 또는 교체하지 않은 경우.
- d)보증 마크/스티커가 떨어져있거나 훼손되지 않은 경우.

상기 조건과 다른 조건으로 발생한 손실 또는 손상은 보증에 의거하여 보상되지 않습니다.

2.보증에 의거하여 SilverStone Technology가 감당하는 최대 책임은 제품의 현재 시장 가격(운송, 처리 및 기타 비용을 제외한 감가상각 가치)으로 제한됩니다.

SilverStone Technology는 제품 사용과 관련된 기타 손상 또는 손실에 대해 책임지지 않습니다.

3.보증에 의거하여 SilverStone Technology는 결함이 있는 제품을 수리 또는 교체해 드립니다. 어떠한 경우에도 SilverStone Technology는 예측 가능 여부나 보증 및 계약의 위반 또는 과실 등에 근거 여부와 관계없이, 그리고 SilverStone Technology가 하기 손해의 가능성을 통지 받았다 할지라도 데이터의 손실, 영연의 손실, 이익의 손실, 제품 사용의 손실 또는 부수적 손해나 결과적 손해를 포함하나 이에 국한되지 않는 판매, 구매 또는 사용과 관련된 손해에 대해 책임지지 않습니다.

4.보증은 공인 SilverStone 대리점 또는 재판매업체를 통해 제품을 구입한 원구매자에게만 적용되며 중고 구매자에게 양도할 수 없습니다.

5.보증을 받을 수 있는 자격을 인정 받으려면 구매일이 확실히 기재된 영수증 또는 청구서를 제시해야 합니다.

6.보증 기간 동안 문제가 발생하면 제품을 구입한 소매점/재판매업체/SilverStone 공인 대리점 또는 SilverStone으로 연락하십시오. <http://www.silverstonetek.com>

다음 사항에 유의하십시오. (i) 항목별로 날짜가 기재된 영수증으로 제품의 원구매를 증명해야 합니다. (ii) SilverStone 공인 대리점으로 제품을 선적(또는 운송)하는 비용을 부담해야 합니다. 보증 서비스를 완료한 후 제품을 고객에게 선적(또는 운송)하는 비용은 SilverStone 공인 대리점에서 부담합니다. (iii) 제품을 보내기 전에 SilverStone으로부터 물품 반송 인종("RMA") 번호를 발급 받아야 합니다. 업데이트된 보증 정보는 SilverStone의 공식 웹사이트에 게시합니다. 최신 업데이트는 <http://www.silverstonetek.com>을 참조하십시오.

추가 정보 및 연락처

북아메리카의 경우 (usasupport@silverstonetek.com)

북아메리카의 SilverStone Technology에서는 결함이 있는 제품을 수리 또는 신제품은 아니나 개량하여 기능상 테스트를 거친 제품으로 교체할 수 있습니다. 교체 제품은 잔여 보증 기간 또는 30일 중 더 긴 기간 동안 보증을 받습니다. 모든 전원 공급장치는 구입 후 30일이 지나지 않은 경우 구매처로 발송해야 합니다. 구입 후 30일이 지난 경우 고객은 먼저 아래의 링크에서 "최종 사용자용 USA RMA 양식"을 다운로드하여 미국의 SilverStone Technology와 RMA 절차를 개시하고 지침을 따라야 합니다.

오스트레일리아에만 해당 (support@silverstonetek.com)

당사의 상품은 오스트레일리아 소비자법에 의거하여 배제할 수 없는 보증을 제공합니다. 소비자는 주요 고장에 대해 교체 또는 환불을 요청하거나 기타 합리적으로 예측 가능한 손실 또는 손상에 대한 보상을 요청할 수 있습니다. 또한 소비자는 상품의 품질이 허용 가능하지 않고 고장이 주요 고장에 해당하지 않는다 하더라도 상품의 수리 또는 교체를 요청할 수 있습니다. 자세한 보증 내용은 상기 "보증 조건"을 참조하십시오.

유럽의 경우 (support.eu@silverstonetek.de)

기타 모든 지역의 경우 (support@silverstonetek.com)

보증 기간

북아메리카의 경우

모든 SilverStone 소매 PSU는 구매일로부터 3년의 제한 보증을 받습니다(일부 PSU의 경우 1년 또는 5년 보증도 있음).

최신 업데이트는 <http://www.silverstonetek.com>을 참조하십시오.

오스트레일리아에만 해당

모든 SilverStone 소매 PSU는 구매일로부터 3년의 제한 보증을 받습니다(일부 PSU의 경우 1년 또는 5년 보증도 있음).

최신 업데이트는 <http://www.silverstonetek.com>을 참조하십시오.

유럽의 경우

모든 SilverStone 소매 PSU는 구매일로부터 3년의 제한 보증을 받습니다(일부 PSU의 경우 2년 또는 5년 보증도 있음).

최신 업데이트는 <http://www.silverstonetek.com>을 참조하십시오.

기타 모든 지역의 경우

자세한 내용은 가까운 SilverStone 공인 취급점 또는 대리점에 문의하십시오.

참고:

SilverStone은 상기 보증 조건을 변경할 수 있는 권리를 보유합니다. 보증 정보의 최신 업데이트는 <http://www.silverstonetek.com>을 참조하십시오.

电源供应器的安装 (建构全新系统)



请将电源供应器与AC交流电源断开，确认电源供应器为无电状态。



将ATX 20-pin / EPS 24-pin 电源线的连接插头安装到主板的ATX 20-pin / EPS 24-pin插座上。



请将输入电压切换开关，切换至正常电压115V/230V（适用于PFC功能之电源供应器的产品）。注意：具备PFC功能之电源供应器，有自行调整输入电压之功能，使用者切勿自行调整）。

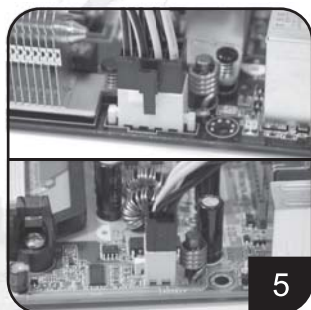

将ATX +12V 4-pin / EPS +12V 8-pin 电源线的连接插头安装到主板的ATX +12V 4-pin / EPS +12V 8-pin插座上。

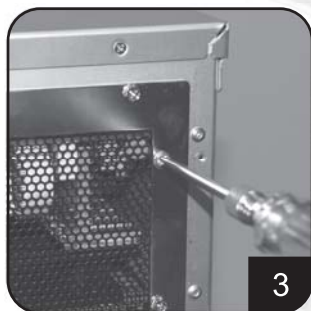

请将电源供应器安装的电脑机箱内指定位置，并用螺丝锁固。（详细请参照电脑机箱之安装说明书）

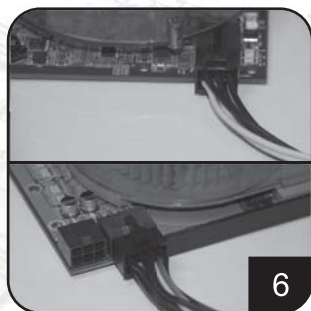

依显示卡需求，将PCI-E 6-pin/8-pin电源线连接插头安装至PCI-Express显示卡的PCI-E 6-pin/8-pin插座。（请参照显示卡之安装说明书）

电源供应器的安装 (建构全新系统)



7

将SATA电源线的连接插头安装到SATA接口硬盘的电源插座上。



10

将小型4-pin电源线连接插头的软盘机，安装到软盘机或其它相同接口之接口设备的电源插座上。



8

将IDE标准的4-pin电源线之连接插头，安装到IDE接口的硬盘、光驱或其它相同接口之接口设备的电源插座上。

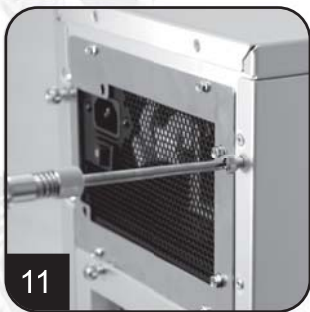

11

重新将计算机机壳的外壳盖上，并用螺丝将计算机机壳的外壳锁紧。（请参照计算机机壳所附说明书）



9

将IDE标准的4-pin电源线连接插头，安装到具有相同电源插座的风扇上。注意：请确认风扇是否是标准+12V直流电风扇。

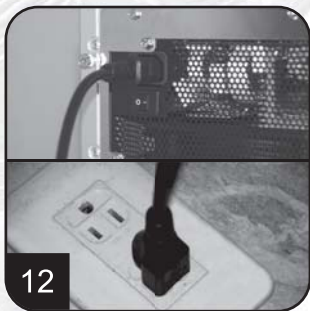

12

将AC交流电源线安装到电源供应器上，并将插头安装到用电插座上。注意：请尽量不要使用一对多的多孔延长线插座。如需使用，请勿与其它家用电器产品共享同一延长线插座。

电源供应器的安装 (建构全新系统)



将电源供应器上之I/O开关切换至”I”的位置，以启动电源。

注意：此时电源供应器成待机状态，系统开机与关机则须由主机板控制。(请参照主机板所附之说明书)

电源供应器的安装 (更换现有系统之电源)



将电源供应器上之I/O开关切换至”O”的位置，以解除电源供应器之待机状态。



移除主机板、显示卡、硬盘及其它外围设备之电源线。



将电源供应器上的AC交流电源线移除。



将计算机机箱中的电源部分移除。(请参照计算机机箱安装说明书)

5. 请按照“一、电源供应器的安装 (建构全新系统)”内的步骤进行安装。

电源供应器使用注意事项

1. 电源供应器内部具有危险高压电，请勿自行开启电源供应器外壳。一旦电源供应器外壳被打开，保修将失效。
2. 请勿将任何物品插入通风孔及风扇间隙，或丢进电源供应器内部。
3. 本电源供应器必须与内附之AC交流电源线配套使用，该产品内附之AC交流电源线皆经过严格测试，若使用其它AC交流电源线可能会不兼容，并可能损坏您的系统或电源供应器。
4. 本电源供应器产品限室内使用，请在安全、干燥的环境中使用电源。

故障排除

若电源供应器无法正常工作，请依照下列步骤检查：

1. 请确认输入电压切换开关（115V/230V），参照使用地区用电电压，切换到正确的电压设定。（仅适用无PFC功能之电源供应器的产品）。
2. 请确认AC交流电源线是否连接到电源供应器本身。
3. 请确认电源供应器上的I/O开关切换到“I”的位置上。
4. 请确认主机板、显卡、硬盘及其它接口设备之电源线是否有安装妥当。
5. 请将电源供应器上的I/O开关切换到“O”的位置之关闭电源上，并静等5分钟，让电源供应器进行放电并重置保护后，再行切换到“I”的位置上，最后启动系统。

注意：内部具有危险高压电的电源供应器，在任何情况下请勿启动电源供应器之外壳，一旦电源供应器的外壳被打开，将此失效。

电源线接头种类

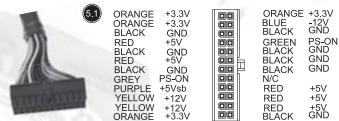

EPS 24-pin 主机板电源线接头
支持最新ATX/BTX规格PC系统之
主机板支持EEB/CEB规格服务器/
工作站系统之主机板

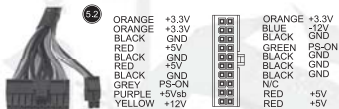

ATX 20-pin 主机板电源线接头
支持ATX规格PC系统之主机板



EPS 8-pin CPU +12V 电源线接头
支持双CPU规格之服务器/工作站系统
支持最新型CPU规格之PC系统



ATX 4-pin CPU +12V 电源线接头
支持最新型CPU规格之PC系统



PCI-E 6-pin 电源线接头
支持高阶PCI-Express规格之显示卡，
部分高阶显示卡需安装2个
PCI-E 6-pin电源连接器



PCI-E 8 pin 电源线接头
支持高阶PCI-Express规格之显示卡，
部分高阶显示卡需另外再安装1个
PCI-E 6-pin电源连接器



SATA 硬盘电源线接头
支持最新规格之SATA接口硬盘



标准 4-pin 硬盘/光盘电源线接头
支持IDE/SCSI接口硬盘/光盘



小型 4-pin 软盘 电源线接头
支持标准软盘机

电源线接头种类



转接线

EPS 8-pin 连接器转 ATX 4-pin 连接器

注意:

1. 请先将系统关机, 再将电源供应器上的I/O开关切换到“O”的位置, 再进行安装或移除电源线接头。
2. 所有电源线接头均有防呆设计以防勿插。如果您在安装电源线接头时, 发现无法轻松插入, 请先确认电源线接头的种类对应是否正确, 电源线接头的方向是否正确。请勿强行将电源线接头插入。错误的连接将造成电源供应器或是系统硬件的损坏。
3. 转接线(图片5.10)仅可用于将EPS 8-pin 连接器转至ATX 4-pin 转接头。错误的连接将造成电源供应器或是系统硬件的损坏。

以上表列之电源线转接头种类会因产品型号不同而有所差异。

保固信息

有限责任保固说明

1. 本产品因制造过程产生瑕疵而产生零件异常或损坏之状况, 提供保固。

在下列情况下发生零件异常或损坏, 将由 银欣科技 进行检查与判断后, 进行修复或更换良品。

- a 依产品使用说明的方式正常使用产品, 无不当使用、过度使用或其它不合理的使用方式(例如: 将本产品用于产品测试)。
- b 非因自然灾害造成的损坏(例如: 雷击、火灾、地震、水灾、雪灾、飓风、虫害、动物袭击等)。
- c 产品未自行拆解、修改或修理。零组件未自行拆解或更换。
- d 产品保固卷标或贴纸未被移除或破坏。

上列情况以外所发生的任何零件异常或损坏, 将不在保固范围内。

2. 在保固期内, 银欣科技 最大的分担责任限于本产品于目前市场的价值(产品目前的残值, 不包含运费、手续费及其它费用)。银欣科技 对于因使用本产品所造成的其它损失, 不负赔偿责任。
3. 在保固期内, 银欣科技 对于具瑕疵的产品, 有修理或更换的义务。但, 无论在何种情况下, 银欣科技 对于销售、购买或使用本产品所造成的任何损失(包括但不限于 数据损毁、业务损失、利润损失、使用本产品附带或间接产生的损失, 无论是否为可预见或 银欣科技 已事先告知可能会发生此类的使用, 使用者所造成违反保固条款、合约之不当使用行为及因使用者自行疏忽所造成的损失), 皆不负任何赔偿责任。
4. 保固条款仅适用于透过 银欣科技 授权经销商或代理商购买产品的原始买家, 本保固无法适用于购买中古商品的买家。
5. 为保障您的权益, 请保留并提供购买产品之凭证(收据或发票), 凭证须清楚标示购买日期以判定保固期。
6. 如果于保固期间发生任何问题, 请您与原购买之 银欣科技 授权经销商、代理商 或 直接与我们联系。银欣科技 的网址为 <http://www.silverstonetek.com>。

请您帮忙配合: (i) 您必须提供具购买日期、购买项目之购买凭证; (ii) 您必须负担送修产品至银欣科技 授权经销商、代理商这段之运费(含转运费), 银欣科技 授权经销商、代理商则会负担修产品寄还给您这段之费用(含转运费)。(iii) 在您将商品寄出之前, 您必须先和银欣科技联系并取得「RMA」号码。如有其它未尽事宜或更新之保固条款将主动公布于银欣科技官方网站, 请到<http://www.silverstonetek.com> 获取更多讯息。

额外信息与联络窗口

北美洲顾客联络窗口 (usasupport@silverstonetek.com)

银欣科技于北美洲地区提供瑕疵产品之维修或更换整新品(不完全是新品, 但经过完整功能测试无瑕疵之产品)服务。如更换过的产品将会延续原产品剩余之保固或享有30天保固, 以哪种保固较长择一计算。所有的电源供应器产品, 如果于购买起算30天内有问题, 请与原购买通路联系; 如购买起30天后有问题, 请您先到银欣科技官方网站下载美国使用者送修申请表“USA RMA form for end-users”并依窗体进行后续送修事宜。网址是<http://silverstonetek.com/contactus.php>

澳洲顾客联络窗口 (support@silverstonetek.com)

根据澳洲消保法, 我们的产品提供保固。如果产品有重大瑕疵, 您有要求更换或退款之权利, 或请求其它合理的损失补偿。如果产品的瑕疵在您可接受的范围, 您有要求将产品修复或整新之权利。请您参阅“Warranty terms & conditions”保证卡, 有更详细的保固条例。

欧洲顾客联络窗口 (support.eu@silverstonetek.de)

其它地区顾客联络窗口(support@silverstonetek.com)

保固期限

北美地区
所有SilverStone retail PSU产品, 自购买之日起, 均享受三年有限责任保固(部分产品为一年或五年)。详情请见<http://www.silverstonetek.com>

澳洲地区
所有SilverStone retail PSU产品, 自购买之日起, 均享受三年有限责任保固(部分产品为一年或五年)。详情请见<http://www.silverstonetek.com>

欧洲地区
所有SilverStone retail PSU产品, 自购买之日起, 均享受三年有限责任保固(部分产品为两年或五年)。详情请见<http://www.silverstonetek.com>

其它地区

其它地区的保固信息, 请您与当地 银欣科技 授权经销商或代理商询问。

特别注明

SilverStone对于上述保固条款内容保留修改之权利恕不另行通知。最新更新会于<http://www.silverstonetek.com>里公布, 建议您查看更新。



仅适用于海拔 2000m以下地区安全使用



仅适用于非热带气候条件下安全使用

電源供應器的安裝 (建構全新系統)



請先確認電源供應器未與AC交流電源線相聯接。

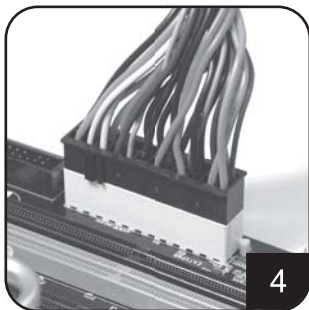

將ATX 20-pin / EPS 24-pin電源線連接插頭安裝至主機板上之ATX 20-pin / EPS 24-pin插座。



請依照使用地區用電電壓，將輸入電壓切換開關(115V/230V)，切換至正確的電壓設定。(適用無PFC功能之電源供應器的產品)
注意：具備PFC功能之電源供應器產品，電源供應器本身有自行調整輸入電壓之能力，使用者勿須自行調整。

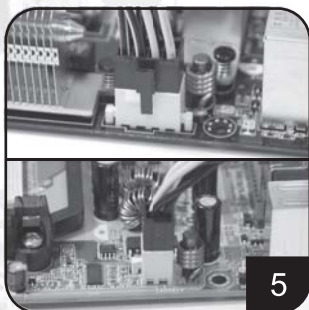

將ATX +12V 4-pin / EPS +12V 8-pin電源線連接插頭安裝至主機板上之ATX +12V 4-pin / EPS +12V 8-pin插座。

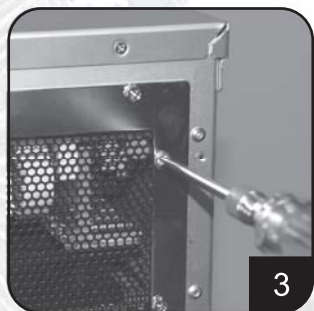

將電源供應器裝入電腦機箱置放電源供應器之處，並用螺絲鎖固。(請參照電腦機箱之安裝說明書)

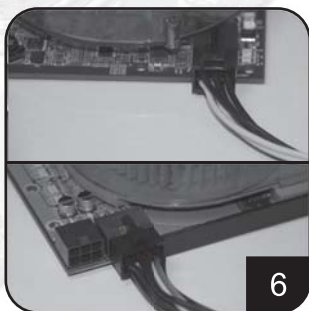

依顯示卡需求，將PCI-E 6-pin/8-pin電源線連接插頭安裝至PCI-Express顯示卡的PCI-E 6-pin/8-pin插座。(請參照顯示卡之安裝說明書)

電源供應器的安裝 (建構全新系統)



7 將SATA電源線連接插頭安裝至SATA介面硬碟之電源插座。

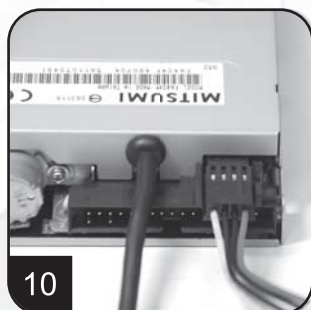

10 將軟碟機小型4-pin電源線連接插頭安裝至軟碟機或其他相同介面之周邊設備的電源插座上。



8 將IDE標準4-pin電源線連接插頭安裝至IDE介面之硬碟、光碟機或其他相同介面之周邊設備的電源插座上。

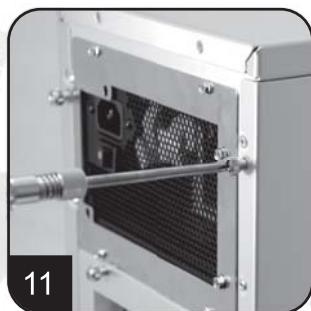

11 重新將電腦機殼之外殼蓋上，並用螺絲將電腦機殼之外殼鎖緊。
(請參照電腦機殼所附之說明書)



9 將IDE標準4-pin電源線連接插頭安裝至具備相同電源插座之風扇。
注意：請確認風扇為標準+12V直流電風扇。

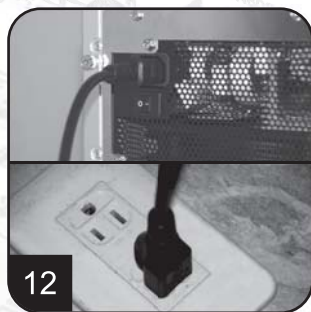

12 將AC交流電源線安裝至電源供應器上，並將插頭安裝至用電插座上。
Note：請盡量不要使用一對多之多孔延長線插座。如需使用，請勿與其他家用電器產品共用同一延長線插座。

電源供應器的安裝（建構全新系統）



將電源供應器上之I/O開關切換至“I”的位置，以啟動電源。
注意：此時電源供應器成待機狀態，
系統開機與關機則須由主機板控制。（請參照主機板所附之說明書）

電源供應器的安裝（更換現有系統之電源）



將電源供應器上之I/O開關切換至“O”的位置，
以解除電源供應器之待機狀態。



移除主機板、顯示卡、硬碟及其他週邊設備之電源線。



將AC交流電源線由電源供應器上移除。



將電源至電腦機箱中移除。
（請參照電腦機箱之安裝說明書）

5. 請按照 “一、電源供應器的安裝
（建構全新系統）” 之步驟進行安裝。

電源供應器使用注意事項

1. 電源供應器內部具有危險高電壓。在任何情況下請勿開啓電源供應器外殼。一旦電源供應器外殼被打開，保固將失效。
2. 請在安全、乾燥的環境中使用電源。
3. 請勿將任何物品透過通風孔或風扇間隙，插入或丟進電源供應器內部。
4. 產品內附之AC交流電源線皆經過嚴格測試，請務必使用內附之AC交流電源線於本電源供應器上使用。使用第三方AC交流電源線可能會不相容，並可能損壞您的系統或電源供應器本身。
5. 本電源供應器產品限室內使用。

故障排除

若電源供應器無法正常運作，請依下列步驟檢查：

1. 請確認輸入電壓切換開關(115V/230V)，依照使用地區用電電壓，切換至正確的電壓設定。(僅適用無PFC功能之電源供應器的產品)
2. 請確認AC交流電源線確實連接至電源供應器本身。
3. 請確認電源供應器上之I/O開關切換至“I”的位置上。
4. 請確認主機板、顯示卡、硬碟及其他週邊設備之電源線是否有安裝妥當。
5. 請將電源供應器上之I/O開關切換至“O”的位置上以關閉電源，並靜待5分鐘，讓電源供應器進行放電並重置保護後。再行切換至“I”的位置上，並啓動系統。

注意：電源供應器內部具有危險高電壓，在任何情況下請勿開啓電源供應器之外殼。一旦電源供應器之外殼被打開，保固將失效。

電源線連接頭種類



ORANGE	+3.3V	ORANGE	+3.3V
ORANGE	+3.3V	BLUE	-12V
BLACK	GND	BLACK	GND
RED	+5V	GREEN	PS-ON
BLACK	GND	BLACK	GND
RED	+5V	BLACK	GND
BLACK	GND	BLACK	GND
GREY	PS-ON	NIC	NIC
PURPLE	+5Vsb	RED	+5V
YELLOW	+12V	RED	+5V
YELLOW	+12V	RED	+5V
ORANGE	+3.3V	BLACK	GND

EPS 24-pin 主機板電源連接頭

支援最新ATX/BTX規格桌上型系統之主機板
支援EEB/CEB規格伺服器/工作站系統之主機板



ORANGE	+3.3V	ORANGE	+3.3V
ORANGE	+3.3V	BLUE	-12V
BLACK	GND	BLACK	GND
RED	+5V	GREEN	PS-ON
BLACK	GND	BLACK	GND
RED	+5V	BLACK	GND
BLACK	GND	BLACK	GND
GREY	PS-ON	NIC	NIC
PURPLE	+5Vsb	RED	+5V
YELLOW	+12V	RED	+5V

ATX 20-pin 主機板電源連接頭

支援ATX規格桌上型系統之主機板



BLACK	GND	YELLOW	+12V
BLACK	GND	YELLOW	+12V
BLACK	GND	YELLOW	+12V
BLACK	GND	YELLOW	+12V

EPS 8-pin CPU +12V電源連接頭

支援雙CPU規格之伺服器/工作站系統
支援最新單CPU規格之桌上型系統



BLACK	GND	YELLOW	+12V
BLACK	GND	YELLOW	+12V

ATX 4-pin CPU +12V電源連接頭

支援最新單CPU規格之桌上型系統



YELLOW	+12V	BLACK	GND
YELLOW	+12V	BLACK	SENSE
YELLOW	+12V	BLACK	GND

PCI-E 6-pin電源連接頭

支援高階PCI-Express規格之顯示卡，
部分高階顯示卡需安裝2個PCI-E 6-pin電源連接頭



YELLOW	+12V	BLACK	GND
YELLOW	+12V	BLACK	SENSE
YELLOW	+12V	BLACK	GND
BLACK	SENSE	BLACK	GND

PCI-E 8-pin電源連接頭

支援高階PCI-Express規格之顯示卡，
部分高階顯示卡需另外在安裝
1個PCI-E 6-pin電源連接頭



YELLOW	+12V
BLACK	GND
RED	+5V
BLACK	GND
ORANGE	+3.3V

SATA硬碟電源連接頭

支援最新規格之SATA介面硬碟



YELLOW	+12V
BLACK	GND
BLACK	GND
RED	+5V

標準 4-pin 硬碟/光碟電源連接頭

支援IDE/SCSI介面硬碟/光碟

電源線連接頭種類

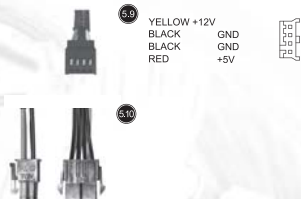

小型 4-pin 軟碟機電源連接頭
支援標準軟碟機

轉接線

EPS 8-pin 連接頭轉 ATX 4-pin 連接頭

注意:

1. 請先將系統關機，並將電源供應器上之I/O開關切換至'O'的位置，再進行電源線接頭的安裝或移除的動作。
2. 所有電源線接頭皆有防呆設計以防勿插。如果您在安裝電源線接頭時，無法輕鬆插入，請先確認電源線接頭的種類對應是否正確，電源線接頭的方向是否正確。請勿強行將電源線接頭插入。錯誤的連接將造成電源供應器或是系統硬體的損壞。
3. 轉接線 (圖片 9.10) 僅可使用於EPS 8-pin 連接頭轉至ATX 4-pin 轉接頭。錯誤的連接將造成電源供應器或是系統硬體的損壞。

以上表列之電源線連接頭種類會因產品型號不同而有所差異。

保固資訊

有限責任保固說明

1. 本產品就因製造過程所產生瑕疵而產生零件異常或損壞之狀況，提供保固。

在下列情況下發生零件異常或損壞，將由 銀欣科技 進行檢查與判斷後，進行修復或更換良品。

- a 依產品使用說明書的方式正常使用產品，無不當使用、過度使用或其他不合理的使用方式 (例如：將本產品用於產品測試)。
- b 非因天然災害造成的損壞 (例如：雷擊、火災、地震、水災、雪災、颶風、蟲害、動物襲擊等)。
- c 產品未自行拆解、修改或修理。零組件未自行拆解或更換。
- d 產品保固標籤或貼紙未被移除或破壞。

上列情況以外所發生的任何零件異常或損壞，將不在保固範圍內。

2. 在保固期內，銀欣科技 最大的分擔責任限定於本產品於目前市場之價值 (產品目前的殘值，不包含運費、手續費及其他費用)。銀欣科技 對於因使用本產品所造成的其他損失，不負賠償責任。

3. 在保固期內，銀欣科技 對於具瑕疵的產品，有修理或更換的義務。但，無論在何種情況下，銀欣科技 對於銷售、購買或使用本產品所造成的任何損失 (包含但不限於 資料損毀、業務損失、利潤損失、使用本產品附帶或間接產生的損失，無論是否為可預見或 銀欣科技 已事先告知可能會發生此類的損害，使用者卻依然違反保固條款、合約之不當使用行為及因使用者自行疏忽所造成的損失)，皆不負任何賠償責任。

4. 保固條款僅適用於透過 銀欣科技 授權經銷商或代理商購買產品的原始買家，本保固無法適用於購買中古商品的買家。

5. 為保障您的權益，請保留並提供購買產品之憑證 (收據或發票)，憑證須清楚標示購買日期以判定保固期。

6. 如果於保固期間發生任何問題，請您與原購買之 銀欣科技 授權經銷商、代理商 或 直接與我們 聯繫。銀欣科技 的網址為 <http://www.silverstonetek.com>。

請您幫忙配合：(i) 您必須提供購買日期、購買項目之購買憑證；(ii) 您必須負擔送修產品至銀欣科技 授權經銷商、代理商這段之運費 (含轉運費)，銀欣科技 授權經銷商、代理商 則會負擔完修產品寄還給您這段之費用 (含轉運費)。(iii) 在您將商品寄出之前，您必須事先和銀欣科技聯繫並取得「RMA」號碼。如有其他未盡事宜或更新之保固條款將主動公布於銀欣科技官方網站，請到<http://www.silverstonetek.com> 獲取更多訊息。

額外資訊與聯絡窗口

北美洲顧客聯絡窗口 (usasupport@silverstonetek.com)

銀欣科技於北美洲地區提供瑕疵產品之維修或更換新品 (不完全是新品，但經過完整功能測試無瑕疵之產品) 服務。

更換過的產品將會延續原產品剩餘之保固或享有30天保固，以哪種保固較長擇一計算。所有的電源供應器產品，如果於購買起算30天內有問題，請與原購買通路連繫；如購買起30天後有問題，請您先到銀欣科技官方網站下載美國使用者送修申請表單 "USA RMA form for end-users" 並依表單進行後續送修事宜。網址是<http://silverstonetek.com/contactus.php>

澳洲顧客聯絡窗口 (support@silverstonetek.com)

根據澳洲消保法，我們的產品提供保固。

如果產品有重大瑕疵，您有要求更換或退款的權利，或請求其他合理的損失補償。

如果產品的瑕疵在您可接受的範圍，您有要求將產品修復或整新之權利。

請您參閱 "Warranty terms & conditions" 保證卡，有更詳細的保固條例。

歐洲顧客聯絡窗口 (support.eu@silverstonetek.de)

其他地區顧客聯絡窗口 (support@silverstonetek.com)

保固期限

北美地區

所有SilverStone retail PSU產品，自購買之日起，均享受三年有限責任保固(部分產品為一年或五年)。

詳情請見<http://www.silverstonetek.com>

澳洲地區

所有SilverStone retail PSU產品，自購買之日起，均享受三年有限責任保固(部分產品為一年或五年)。

詳情請見<http://www.silverstonetek.com>

歐洲地區

所有SilverStone retail PSU產品，自購買之日起，均享受三年有限責任保固(部分產品為兩年或五年)。

詳情請見<http://www.silverstonetek.com>

其他地區

其他地區的保固資訊，請您與當地 銀欣科技 授權經銷商或代理商詢問。

特別註明

SilverStone對於上述保固條款內容保留修改之權利恕不另行通知。最新更新會於<http://www.silverstonetek.com>裡公佈，建議您查看更新。

Panduan produk PSU

Pemasangan catu daya (Untuk perakitan sistem baru)



Pastikan catu daya tidak tersambung ke kabel daya AC.



Sambungkan kabel daya ATX 20-pin/EPS 24-pin ke konektor motherboard yang sesuai.



Alihkan ke tegangan yang benar untuk lokasi Anda. (Hanya untuk catu daya non-PFC) Catatan: Catu daya dengan fungsi PFC dapat menyesuaikan tegangan daya input secara otomatis tanpa intervensi pengguna.

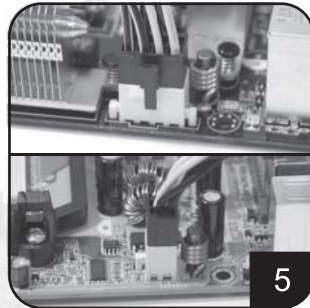

Sambungkan kabel daya ATX +12V 4-pin/EPS +12V 8-pin ke konektor motherboard yang sesuai.

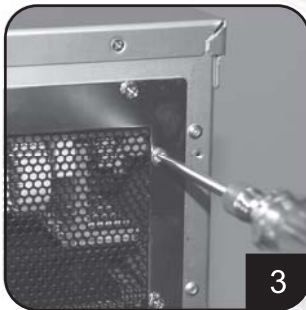

Letakkan catu daya di lokasi chassis yang dirancang untuk catu daya, lalu kencangkan. (Lihat panduan chassis)

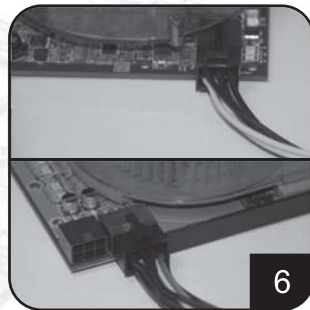

Sambungkan kabel daya PCI-E 6-pin/8-pin ke konektor kartu video PCI-Express yang sesuai. (Jika perlu)

Pemasangan catu daya (Untuk perakitan sistem baru)



7

Sambungkan kabel daya SATA ke hard drive atau perangkat SATA.



10

Sambungkan kabel daya 4-pin kecil ke floppy drive atau perangkat lain yang kompatibel



8

Sambungkan kabel daya periferal 4-pin ke hard drive, drive optik, atau perangkat IDE lainnya.

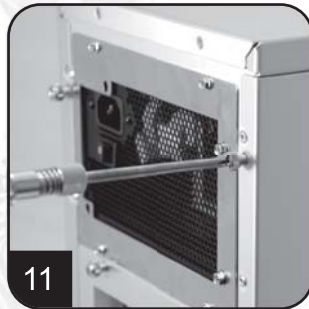

11

Pasang kembali penutup chassis, lalu kencangkan. (Lihat pemasangan chassis)



9

Sambungkan kabel daya periferal 4-pin ke kipas yang menggunakan konektor periferil. (Tipe DC +12V)

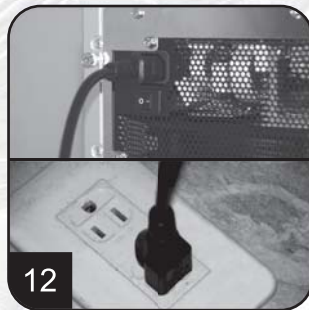

12

Sambungkan kabel daya AC ke catu daya. (Perhatian: jangan gunakan soket ekstensi. Jika penggunaan soket ekstensi diperlukan, hindari penggunaannya bersama peralatan rumah tangga lain yang memiliki daya lebih tinggi seperti TV, amplifier audio, dsb...)

Panduan produk PSU

Pemasangan catu daya (Untuk perakitan sistem baru)



Hidupkan catu daya dengan beralih ke mode "I" (I/O).
Perhatian: Catu daya kini berada dalam kondisi siaga.
Pengaktifan dan penonaktifan sistem dikendalikan oleh motherboard. (Lihat panduan motherboard)

Pemasangan catu daya (Untuk pengganti)



Setelah menonaktifkan sistem, alihkan catu daya ke posisi "O" untuk menonaktifkan sistem yang siaga dan memastikan bahwa sistem tidak lagi menggunakan daya.

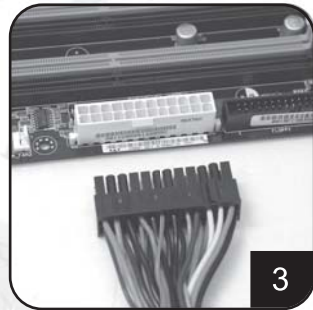

Lepas semua kabel catu daya yang tersambung ke motherboard, kartu video, hard drive, dan perangkat lain.



Lepas kabel daya AC dari catu daya.



Keluarkan catu daya dari chassis.
(Lihat panduan pemasangan chassis)

5. Sekarang lihat Langkah 1 "Pemasangan catu daya (untuk perakitan sistem baru)"

Catatan dan peringatan tentang penggunaan catu daya

1. Catu daya memiliki tegangan tinggi yang berbahaya; jangan buka catu daya dalam kondisi apapun. Setelah dibuka, penutup catu daya tidak akan dilindungi lagi oleh jaminan.
2. Gunakan catu daya di lingkungan yang aman dan kering.
3. Jangan halangi, masukkan, atau letakkan apapun pada ventilasi catu daya dan celah lainnya.
4. Kabel AC yang disertakan bersama catu daya telah diperiksa secara ketat oleh pabrik untuk mengetahui kualitasnya dan apakah terdapat kerusakan, jadi gunakan hanya kabel AC yang diberikan bersama catu daya ini. Kabel daya AC yang diproduksi oleh pihak ketiga dapat memberikan hasil yang tidak kompatibel dan mungkin menyebabkan kerusakan pada sistem atau catu daya.
5. Produk ini dirancang hanya untuk penggunaan di dalam ruangan.

Cara Mengatasi Masalah

Jika catu daya tidak beroperasi dengan benar, lihat langkah-langkah berikut:

1. Pastikan sakelar tegangan berada dalam mode yang benar untuk digunakan di lokasi Anda (115V atau 230V). (Hanya untuk catu daya tanpa fungsi PFC)
2. Pastikan kabel daya AC telah tersambung ke catu daya.
3. Pastikan sakelar "I/O" pada catu daya telah dialihkan ke mode "I".
4. Periksa kembali untuk memastikan semua kabel motherboard, kartu video, hard drive, dan perangkat telah tersambung dengan benar.
5. Matikan catu daya dengan mengalihkan sakelar "I/O" ke mode "O". Tunggu sekitar 5 menit hingga catu daya mengatur ulang mekanisme perlingkungannya, lalu aktifkan mode "I" dan jalankan boot ulang pada sistem.

Perhatian: Catu daya memiliki tegangan tinggi yang berbahaya; jangan buka catu daya dalam kondisi apapun. Setelah dibuka, penutup catu daya tidak akan dilindungi lagi oleh jaminan.

Power supply connectors



ORANGE	+3,3V	ORANGE	+3,3V
ORANGE	+3,3V	BLUE	-12V
BLACK	GND	BLACK	GND
RED	+5V	GREEN	PS-ON
BLACK	GND	BLACK	GND
RED	+5V	BLACK	GND
BLACK	GND	BLACK	GND
GREY	PS-ON	N/C	
PURPLE	+5Vsb	RED	+5V
YELLOW	+12V	RED	+5V
ORANGE	+3,3V	RED	+5V
		BLACK	GND

Konektor daya motherboard EPS 24-pin

Mendukung motherboard PC ATX/BTX terbaru
Mendukung motherboard server/workstation EEB/CEB



ORANGE	+3,3V	ORANGE	+3,3V
ORANGE	+3,3V	BLUE	-12V
BLACK	GND	BLACK	GND
RED	+5V	GREEN	PS-ON
BLACK	GND	BLACK	GND
RED	+5V	BLACK	GND
BLACK	GND	BLACK	GND
GREY	PS-ON	N/C	
PURPLE	+5Vsb	RED	+5V
YELLOW	+12V	RED	+5V
		RED	+5V

Konektor daya motherboard ATX 20-pin

Mendukung motherboard PC ATX



BLACK	GND	YELLOW	+12V
BLACK	GND	YELLOW	+12V
BLACK	GND	YELLOW	+12V
BLACK	GND	YELLOW	+12V

Konektor daya EPS 8-pin CPU +12V

Mendukung server/workstation Dua CPU
Mendukung satu sistem CPU terbaru



BLACK	GND	YELLOW	+12V
BLACK	GND	YELLOW	+12V

Konektor daya ATX 4-pin CPU +12V

Mendukung satu sistem CPU terbaru.



YELLOW	+12V	BLACK	GND
YELLOW	+12V	BLACK	GND
YELLOW	+12V	BLACK	GND

Konektor daya PCI-E 6-pin

Mendukung kartu video PCI-Express canggih. Beberapa kartu video canggih mungkin memerlukan dua konektor PCI-E 6 pin.



YELLOW	+12V	BLACK	GND
YELLOW	+12V	BLACK	SENSE
YELLOW	+12V	BLACK	GND
BLACK	SENSE	BLACK	GND

Konektor daya PCI-E 8 pin

Mendukung kartu video PCI-Express canggih. Beberapa kartu video canggih mungkin memerlukan konektor PCI-E 6 pin selain konektor PCI-E 8 pin.



YELLOW	+12V	BLACK	GND
BLACK	GND	BLACK	GND
RED	+5V	BLACK	GND
BLACK	GND	ORANGE	+3,3V

Konektor daya hard disk SATA

Mendukung hard drive dan perangkat SATA terbaru



YELLOW	+12V	BLACK	GND
BLACK	GND	BLACK	GND
BLACK	GND	RED	+5V

Konektor daya perifer 4-pin standar

Mendukung hard drive, drive optik, kipas, dan perangkat IDE/SCSI lainnya...

Power supply connectors

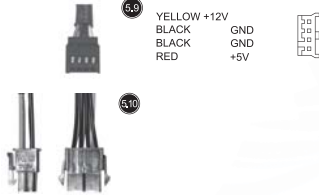

Konektor daya floppy 4-pin kecil

Mendukung floppy drive standar atau perangkat yang kompatibel

Kawat konversi

Konektor EPS 8-pin untuk dikonversi menjadi konektor ATX 4-pin

Perhatian:

1. Nonaktifkan sistem dan alihkan ke mode "O" pada catu daya sebelum menyambungkan atau melepas konektor daya.
2. Semua konektor daya dibedakan untuk mencegah sambungan yang salah. Jika Anda tidak dapat menyambungkannya dengan mudah, periksa kembali untuk memastikan arah dan tipe konektor sebelum mencoba menyambungkan lagi. Jangan sambungkan konektor secara paksa; sambungan yang salah akan merusak catu daya atau perangkat di sistem Anda.
3. Kawat konversi (gambar 5.10) hanya dapat disambungkan dengan konektor EPS 8-pin untuk dikonversi menjadi konektor ATX 4-pin. Sambungan yang salah akan merusak catu daya atau perangkat di sistem Anda.

Konektor yang ditampilkan di atas mungkin berbeda, tergantung pada model catu daya Anda.

Informasi Jaminan

Persyaratan dan ketentuan jaminan

1. Kecacatan atau kerusakan pada komponen produk karena kesalahan produksi tercaakup dalam pertanggung jawaban. Kecacatan atau kerusakan dengan ketentuan berikut akan diperbaiki atau diganti menurut wilayah hukum SilverStone.

- a) Penggunaan yang sesuai dengan petunjuk yang tersedia dalam panduan ini, tanpa penyalahgunaan, penggunaan yang berlebihan, maupun tindakan yang tidak semestinya.
- b) Kerusakan yang tidak disebabkan bencana alam (petir, kebakaran, gempa bumi, banjir, garam, angin, serangga, hewan, dsb...)
- c) Produk tidak dibongkar, dimodifikasi, atau diperbaiki. Komponen tidak dibongkar atau diganti.
- d) Tanda/stiker jaminan tidak hilang atau rusak.

Kehilangan atau kerusakan yang diakibatkan dari kondisi selain yang tercantum di atas tidak dilindungi oleh jaminan.

2. Berdasarkan jaminan, kewajiban maksimum SilverStone Technology dibatasi hingga nilai pasar yang berlaku untuk produk (nilai yang terdepresiasi, kecuali pengiriman, penanganan, dan biaya lainnya). SilverStone Technology tidak bertanggung jawab atas kerusakan atau kerugian lainnya yang terkait dengan penggunaan produk.
3. Berdasarkan jaminan, SilverStone Technology berkewajiban memperbaiki atau mengganti produknya yang cacat. Dalam kondisi apapun, SilverStone Technology tidak akan bertanggung jawab atas kerugian dalam kaitannya dengan penjualan, pembelian, atau penggunaan, termasuk namun tidak terbatas pada hilangnya data, kerugian bisnis, hilangnya laba, hilangnya kegunaan produk, atau kerugian insidental maupun konsekuensial, baik dapat diduga maupun tidak, dan baik didasarkan pada pelanggaran jaminan, kontrak, atau kelalaian maupun tidak, meskipun SilverStone Technology telah diberitahukan tentang adanya kemungkinan kerugian tersebut.
4. Jaminan hanya menanggung pembeli asli melalui distributor dan penjual resmi SilverStone, dan tidak dapat dialihkan ke pembeli tangan kedua.
5. Anda harus menyediakan resi atau faktur penjualan yang menunjukkan tanggal pembelian dengan jelas untuk menentukan kelayakan jaminan.
6. Jika masalah timbul selama masa jaminan berlaku, hubungi peritel/penjual/distributor resmi SilverStone atau SilverStone. <http://www.silverstonetek.com>.

Perhatikan bahwa: (i) Anda harus menyediakan bukti pembelian asli produk yang menunjukkan resi bertanggal; (ii) Anda harus menanggung biaya pengiriman (atau transportasi) produk ke distributor resmi SilverStone. Distributor resmi SilverStone akan menanggung biaya pengiriman (atau transportasi) produk kembali kepada Anda setelah selesai menjalani layanan jaminan; (iii) Sebelum mengirim produk, Anda harus mendaftarkan nomor RMA (Pengesahan Pengembalian Barang) dari SilverStone. Informasi jaminan terbaru akan diposting di situs web resmi SilverStone. Untuk versi terbaru, kunjungi <http://www.silverstonetek.com>.
Info & kontak tambahan

Untuk Amerika Utara (usasupport@silverstonetek.com)

SilverStone Technology di Amerika Utara dapat memperbaiki atau mengganti produk cacat dengan produk yang diperbarui, yakni bukan produk baru namun fungsinya telah diuji. Produk pengganti akan ditanggung dalam jaminan selama sisa masa jaminan yang berlaku atau tiga puluh hari, manapun yang lebih lama. Semua catu daya harus dikirim kembali ke tempat pembelian jika dalam waktu 30 hari sejak pembelian; namun setelah 30 hari, pengguna harus menjalani prosedur RMA dengan SilverStone Technology di AS dengan terlebih dulu men-download formulir "USA RMA form for end-users" dari link di bawah ini, lalu ikuti petunjuknya.

Hanya untuk Australia (support@silverstonetek.com)

Barang kami dilengkapi jaminan yang tidak dapat dicekualikan berdasarkan Undang-Undang Konsumen Australia. Anda berhak mendapatkan penggantian atau uang kembali bila terjadi kegagalan besar dan kompensasi atas kehilangan atau kerusakan lain yang dapat diduga secara wajar. Anda juga berhak atas perbaikan atau penggantian barang jika barang gagal memenuhi kualitas yang dapat diterima dan kegagalan tersebut tidak mengakibatkan kegagalan besar. Untuk info jaminan lebih rinci, lihat "Persyaratan dan ketentuan jaminan" di atas.

Untuk Eropa (support.eu@silverstonetek.de)

Untuk semua kawasan lainnya (support@silverstonetek.com)

Durasi jaminan

For North America and Australia

Semua PSU ritel SilverStone memiliki 3 tahun jaminan terbatas sejak tanggal pembelian (PSU tertentu dilengkapi jaminan selama 1 atau 5 tahun)

Untuk versi terbaru, kunjungi <http://www.silverstonetek.com>.

For Europe

Semua PSU ritel SilverStone memiliki 3 tahun jaminan terbatas sejak tanggal pembelian (PSU tertentu dilengkapi jaminan selama 2 atau 5 tahun)

Untuk versi terbaru, kunjungi <http://www.silverstonetek.com>.

For all other regions

Untuk info lebih lanjut, hubungi dealer atau distributor resmi SilverStone setempat.

Catatan:

SilverStone berhak untuk mengubah informasi jaminan di atas. Untuk info jaminan terbaru, kunjungi <http://www.silverstonetek.com>

Podręcznik użytkownika zasilacza

Uwagi i ostrzeżenia dotyczące korzystania z zasilacza

1. Zasilacz wytwarza wysokie niebezpieczne napięcie; w żadnych warunkach nie wolno otwierać zasilacza. Otwarcie obudowy zasilacza spowoduje unieważnienie gwarancji.
2. Zasilacza można używać w bezpiecznym i suchym otoczeniu.
3. Nie wolno zasilać, ani wkładać czegokolwiek do otworów wentylacyjnych ani żadnych innych otworów zasilacza.
4. Dostarczony z zasilaczem kabel prądu zmiennego, został dokładnie sprawdzony fabrycznie pod kątem defektów i jakości, dlatego należy korzystać wyłącznie z kabla prądu zmiennego dostarczonego z zasilaczem. Kabel prądu zmiennego produkowany przez innych producentów, może być niezgodny i może spowodować uszkodzenia systemu lub zasilacza.
5. Ten produkt jest przeznaczony wyłącznie do użytku wewnątrz pomieszczeń.

Rozwiązywanie problemów

Jeżeli zasilacz nie działa prawidłowo, należy sprawdzić poniższe kroki:

1. Upewnij się, że przełącznik napięcia jest ustawiony na prawidłowy tryb dla lokalizacji użytkownika (115 V lub 230 V). (Wyłącznie dla zasilaczy bez funkcji PFC)
2. Sprawdź, czy przewód zasilania prądem zmiennym jest podłączony do zasilacza.
3. Upewnij się, czy przełącznik zasilania zasilacza "I/O" jest ustawiony na tryb "I".
4. Dwukrotnie sprawdź, czy wszystkie kable płyty głównej, kart(y) graficznych, dysku twardego i urządzeń, są prawidłowo podłączone.
5. Wyłącz zasilacz przelączając przełącznik "I/O" na tryb "O". Zaczekaj około 5 minut na zresetowanie mechanizmów zabezpieczenia zasilacza, a następnie przełącz na tryb "I" i ponownie uruchom system.

Przeostrożenie: Zasilacz wytwarza wysokie niebezpieczne napięcie; w żadnych warunkach nie wolno go otwierać. Otwarcie obudowy zasilacza spowoduje unieważnienie gwarancji

Złącza zasilacza



24-pinowe złącze EPS zasilania płyty głównej

Obsługa najnowszych płyt głównych ATX/BTX komputerów PC
Obsługa płyt głównych EEB/CEB serwerów/stacji roboczych

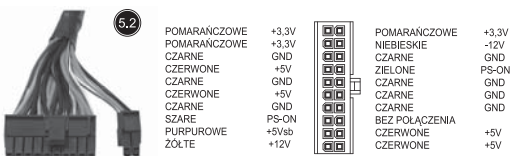

20-pinowe złącze ATX zasilania płyty głównej

Obsługa płyt głównych ATX komputerów PC

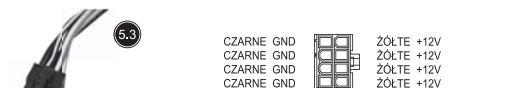

8-pinowe złącze EPS zasilania procesora +12V

Obsługa serwerów/stacji roboczych z dwoma procesorami
Obsługa najnowszych systemów z pojedynczym procesorem



4-pinowe złącze ATX zasilania procesora +12V

Obsługa najnowszych pojedynczych procesorów.



6-pinowe złącze zasilania PCI-E

Obsługa wysokiej klasy kart graficznych PCI-Express, niektóre wysokiej klasy karty graficzne mogą wymagać dwóch 6-pinowych złączy PCI-E.



8-pinowe złącze zasilania PCI-E

Obsługa wysokiej klasy kart graficznych PCI-Express, niektóre wysokiej klasy karty graficzne mogą wymagać dodatkowego 6-pinowego złącza zasilania PCI-E oprócz 8-pinowego złącza PCI-E.

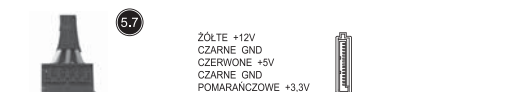

Złącze zasilania dysku twardego SATA

Obsługa najnowszych dysków twardych SATA i urządzeń



Standardowe 4-pinowe złącze zasilania urządzeń peryferyjnych

Obsługa dysków twardych IDE/SCSI, napędów optycznych, wentylatorów, itp...

Złącza zasilacza

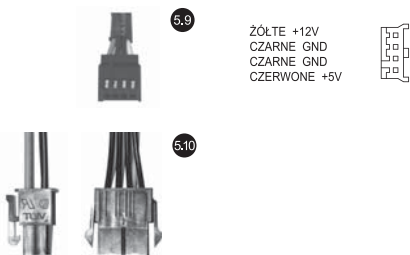

Małe 4-pinowe złącze zasilania napędu dyskieta

Obsługa standardowych napędów dyskieta lub urządzeń zgodnych

Przewód konwersji

8-pinowe złącze EP do konwersji na 4-pinowe złącze ATX

Przeostroga:

1. Przed podłączeniem lub odłączeniem złącza zasilania, wyłącz system i przełącz na tryb "O" na zasilaczu.
2. Wszystkie złącza zasilania posiadają wpusty, aby uniknąć nieprawidłowego podłączenia. Jeżeli nie można ich łatwo podłączyć, przed ponownym podłączeniem sprawdź dwukrotnie kierunek i typ złącza. Nie podłączaj złącza na siłę; nieprawidłowe podłączenie spowoduje uszkodzenie zasilacza lub urządzeń w systemie.
3. Przewód do konwersji (rysunek 5.10) można podłączyć jedynie do 8-pinowego złącza EPS w celu przejścia na 4-pinowe złącze ATX. Nieprawidłowe podłączenie spowoduje uszkodzenie zasilacza lub urządzeń w systemie.

Złącza pokazane powyżej mogą się różnić, w zależności od modelu posiadanego zasilacza

Informacja o gwarancji

Określenia i warunki gwarancji

1. Gwarancja obejmuje defekty lub uszkodzenia komponentów produktu, spowodowane wadami produkcji. Defekty lub uszkodzenia spełniające ten warunek, zostaną naprawione lub wymienione zgodnie z jurysdykcją SilverStone Technology.

- a) Użytkownik należy według instrukcjami z tego podręcznika, bez nieprawidłowego używania, nadużywania lub innych nieprawidłowych działań.
- b) Uszkodzenia niespodowodowane przez katastrofy naturalne (wyładowanie atmosferyczne, pożar, powódź, zasolenie, wiatr, insekty, zwierzęta, itp.)
- c) Produkt nie był demontowany, modyfikowany lub zmieniany. Komponenty nie były demontowane, ani wymieniane.
- d) Nie zostały usunięte ani naruszone oznaczenia/naklejki gwarancyjne.

Straty lub uszkodzenia spowodowane warunkami innymi niż wymienione powyżej, nie są objęte gwarancją.

2. W ramach gwarancji, maksymalna odpowiedzialność SilverStone Technology, jest ograniczona do bieżącej wartości rynkowej produktu (wartość obniżona, bez kosztów przesyłki, transportu oraz innych opłat). SilverStone Technology nie ponosi odpowiedzialności za inne uszkodzenia lub straty związane z używaniem produktu.
3. W ramach gwarancji, firma SilverStone Technology jest zobowiązana do naprawy lub wymiany swoich wadliwych produktów. W żadnym warunkach SilverStone Technology nie ponosi odpowiedzialności związanej ze sprzedażą, zakupem lub użytkowaniem w tym, ale nie tylko utratę danych, straty biznesowe, utratę zysków, utratę użycia produktu lub uszkodzenia przypadkowe albo wynikowe, niezależnie od tego czy były czy też nie do przewidzenia i niezależnie od tego czy wiążą się z naruszeniem gwarancji, umowy lub zaniedbaniem, nawet jeżeli firma SilverStone Technology została poinformowana o możliwości takich uszkodzeń.
4. Gwarancja obejmuje jedynie oryginalnego nabywcę, przez autoryzowanego dystrybutora SilverStone i sprzedawców i nie można jej przenosić na kupującego z drugiej ręki.
5. W celu określenia obowiązywania gwarancji należy przedstawić dowód zakupu lub fakturę z jasnym wskazaniem daty zakupu.
6. Jeżeli problemy wystąpią w okresie gwarancyjnym, prosimy o kontakt ze sprzedawcą/autoryzowanym dystrybutorem SilverStone lub na stronie SilverStone <http://www.silverstonetek.com>

Uwaga: (i) Należy dostarczyć dowód oryginalnego zakupu produktu w postaci datowanego rachunku; (ii) Użytkownik ponosi koszty dostawy (lub innego transportu) produktu do autoryzowanego dystrybutora SilverStone. Autoryzowany dystrybutor SilverStone ponosi koszty dostawy (lub innego transportu) produktu z powrotem do użytkownika, po wykonaniu usługi gwarancyjnej; (iii) Przed wysłaniem produktu należy uzyskać numer RMA (Return Merchandise Authorization) w firmie SilverStone. Zaktualizowane informacje o gwarancji zostaną przedstawione na oficjalnej stronie SilverStone. Najnowsze aktualizacje można uzyskać pod adresem <http://www.silverstonetek.com>.

Dodatkowe informacje i kontakty

Dla Ameryki Północnej (usasupport@silverstonetek.com)

Firma SilverStone Technology w Ameryce Północnej może naprawić lub wymienić wadliwy produkt na produkt regenerowany, który nie jest nowy, ale którego działanie zostało sprawdzone. Na produkt wymienny zostanie udzielona gwarancja na pozostały okres pierwotnego czasu gwarancji lub na trzydzieści dni, zależnie, który z tych okresów jest dłuższy. Wszystkie zasilacze należy odesłać z powrotem do miejsca zakupu, jeżeli awaria będzie miała miejsce w ciągu 30 dni od zakupu, po 30 dniach klienci muszą zainicjować procedurę RMA w SilverStone Technology w USA, przez pobranie formularza "USA RMA form for end-users (Formularz RMA USA dla użytkowników)", pod złączem poniżej i wykonać wyświetlone instrukcje.

Wyłącznie dla Australii (support@silverstonetek.com)

Nasze produkty są dostarczane z gwarancją, której nie można wyłączyć w ramach Australijskiego Prawa Konsumentckiego. Użytkownik jest uprawniony do wymiany lub zwrotu kosztów w przypadku większych usterek oraz do odszkodowania za wszelkie inne racjonalnie przewidywalne straty lub uszkodzenia. Użytkownik jest również uprawniony do uzyskania naprawy lub wymiany produktu których jakość jest niedopuszczalna, a usterka nie jest większą usterką. Dodatkowe informacje o gwarancji, można sprawdzić w części "Określenia i warunki gwarancji" powyżej.

Dla Europy (support.eu@silverstonetek.de)

Dla wszystkich innych regionów (support@silverstonetek.com)

Okres gwarancji

Dla Ameryki Północnej i Australii

Na wszystkie sprzedawane zasilacze SilverStone obowiązuje, od daty zakupu, 3 letnia ograniczona gwarancja (niektóre zasilacze mają gwarancję 1 roczną lub 5 letnią)

Dodatkowe informacje, patrz: <http://www.silverstonetek.com>

Dla Europy

Na wszystkie sprzedawane zasilacze SilverStone obowiązuje, od daty zakupu, 3 letnia ograniczona gwarancja (niektóre zasilacze mają gwarancję 2 roczną lub 5 letnią)

Dodatkowe informacje, patrz: <http://www.silverstonetek.com>

Wszystkie pozostałe regiony

W celu uzyskania dodatkowych informacji skontaktuj się z lokalnym, autoryzowanym sprzedawcą lub z dystrybutorem SilverStone.

Uwaga

Firma SilverStone zastrzega sobie prawo do zmiany powyższych informacji o gwarancji. Odwiedź <http://www.silverstonetek.com> w celu uzyskania najnowszych aktualizacji informacji o gwarancji.

To be valid, this sheet must be filled out by
your salesperson at the time of purchase.

Store :

Purchaser :

Purchase date :

Model No. :

Serial No. :

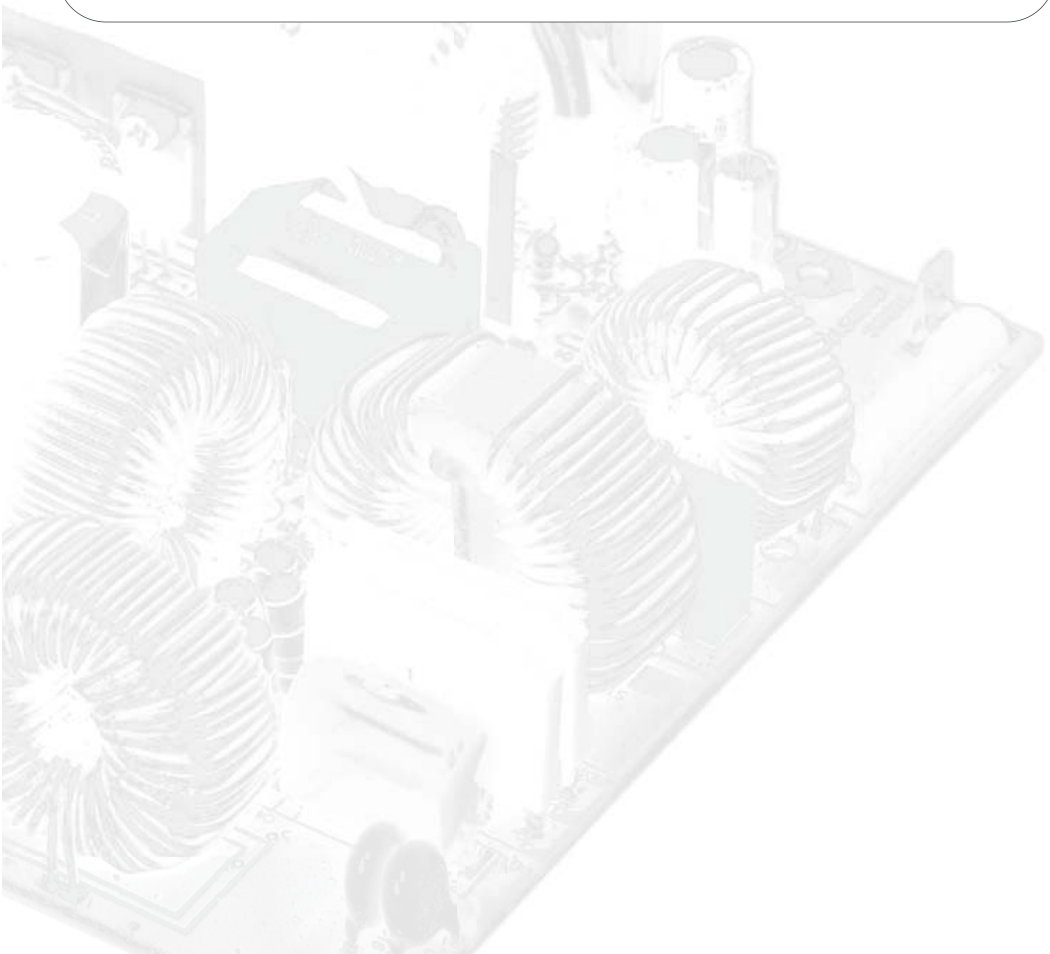

SilverStone Technology Co., Ltd.

www.silverstonetek.com

All trademarks are registered to their respective owners.
© 2013 SilverStonetek Co., Ltd. All Rights Reserved.

NO.G11204910