



**Мікрохвильова піч
HMT84G421**



ua Інструкція з експлуатації

ua Зміст

Правила техніки безпеки	3	Вибір та запуск автоматичної програми.....	18
Можливі причини пошкодження приладу	5	Розморожування продуктів з використанням автоматичних програм.....	19
Встановлення та підключення приладу	6	Приготування страв з використанням автоматичних програм	20
Панель управління	7	Автоматична програма для готування страв у комбінованому режимі.....	20
Поворотний перемикач.....	7	Рекомендації щодо приготування страв.....	21
Види нагрівання	7	Як користуватися таблицями	21
Приладдя.....	8	Розморожування	21
Перед першим використанням	8	Розморожування, розігрівання та готування заморожених продуктів.....	23
Налаштування годинника приладу	8	Розігрівання страв.....	24
Розігрівання внутрішньої камери.....	9	Приготування страв.....	25
Мікрохвильовий режим	9	Поради щодо приготування страв у мікрохвильовому режимі	26
Вказівки щодо використання приладдя та посуду.....	9	Поради щодо готування страв на грилі	27
Рівні потужності мікрохвильового режиму.....	10	Поради щодо використання комбінованого режиму	27
Налаштування мікрохвильового режиму	10	Контрольні страви (згідно стандарту EN 60705)	29
Вентилятор.....	11	Готування та розморожування продуктів у мікрохвильовому режимі.....	29
Готування на грилі	11		
Налаштування роботи гриля	11		
Комбінований режим.....	12		
Налаштування комбінованого режиму	12		
Функція «Пам'ять»	13		
Збереження власної програми у пам'яті приладу	13		
Запуск програми з пам'яті приладу.....	13		
Зміна тривалості акустичного сигналу	14		
Чищення та догляд.....	14		
Засоби, придатні для чищення приладу	14		
Усунення незначних несправностей власноруч	16		
Сервісні центри	17		
Продуктовий та виробничий номери приладу.....	17		
Технічні характеристики приладу	18		
Вказівки щодо утилізації.....	18		
Автоматичні програми.....	18		

Більш детальну інформацію щодо наших приладів, приладдя, запасних частин та сервісних центрів Ви можете знайти на офіційному сайті www.bosch-home.com.ua.

Правила техніки безпеки

Уважно прочитайте дану інструкцію з експлуатації. Вона містить важливу інформацію щодо належного та безпечного використання приладу та догляду за ним. Збережіть інструкції з експлуатації та монтажу для подальшого використання або для передачі у випадку продажу приладу.

Після доставки приладу перевірте всі частини на наявність транспортних пошкоджень. У випадку виявлення пошкоджень не встановлюйте прилад.

Підключення приладу, що не має штепселя, може виконувати лише кваліфікований спеціаліст. Гарантія виробника не поширюється на випадки пошкодження приладу внаслідок виконаного неналежним чином монтажу.

Даний прилад розрахований на використання виключно в домашньому господарстві для приготування страв та напоїв. Не залишайте прилад без нагляду під час роботи. Техніка безпеки передбачає використання приладу лише у закритому приміщенні.

Діти у віці старше 8 років та особи з обмеженими фізичними, сенсорними або психічними можливостями, а також особи, які не володіють відповідними знаннями щодо експлуатації приладу, можуть користуватись приладом лише під наглядом особи, відповідальної за їх безпеку або після проведення інструктажу такою особою.

Не дозволяйте дітям гратися з приладом. Діти віком від 8 років можуть виконувати чищення та догляд за приладом лише під наглядом дорослих.

Не підпускайте дітей віком молодше 8 років до приладу та кабелю живлення.



Увага! Існує небезпека пожежі!

- Не кладіть та не зберігайте у внутрішній камері приладу легкозаймисті предмети. Не відкривайте дверцята приладу, якщо у внутрішній камері

утворився дим. В такому випадку слід вимкнути прилад, витягнути штепсель з розетки або вимкнути запобіжник.

- Під час роботи прилад сильно нагрівається. Не кладіть та не зберігайте предмети на верхній панелі приладу.
- Під час роботи прилад сильно нагрівається. Зверніть увагу на вказівки щодо мінімальної відстані між приладом та сусідніми меблями, наведені у розділі «Встановлення та підключення приладу». Даний прилад не призначений для встановлення у меблевий гарнітур.
- Даний прилад призначений лише для приготування страв та напоїв. Використання приладу не за призначенням може призвести до завдання шкоди користувачеві. Не використовуйте прилад для сушіння продуктів чи одягу, підігрівання взуття, губок для миття посуду тощо. Так, розігрівання домашнього взуття у приладі може призвести до пожежі.
- Не розігрівайте продукти в теплоакумулюючих упаковках. Вони можуть спалахнути. Не лишайте прилад без нагляду під час розігрівання продуктів у контейнерах з пластику, паперу або інших легкозаймистих матеріалів. Не обирайте надто високий рівень потужності або зовелику тривалість готування. Дотримуйтесь вказівок, наведених у даній інструкції. Не використовуйте мікрохвильовий режим для сушіння продуктів. Не розморожуйте продукти з низьким вмістом вологи (наприклад, хліб) занадто довго або з використанням високого рівня потужності.
- Не використовуйте мікрохвильовий режим для розігрівання олії. Олія може спалахнути!
- Не розігрівайте продукти та напої у герметично закритих контейнерах. Продукти та напої можуть вибухнути!



Існує небезпека вибуху!

Увага! Існує небезпека для здоров'я!

- Нерегулярне чищення може призвести до пошкодження поверхонь приладу та до виходу мікрохвильового випромінювання з внутрішньої камери приладу. Регулярно виконуйте чищення внутрішньої камери, ущільнювача, дверцят та упору дверцят приладу та якомога швидше видаляйте залишки їжі; див. також розділ «Чищення та догляд».
- У випадку пошкодження дверцят приладу або ущільнювача дверцят існує небезпека виходу мікрохвильового випромінювання з внутрішньої камери. Не використовуйте прилад у випадку виявлення пошкоджень дверцят або ущільнювача дверцят. Зверніться до сервісного центру.
- Корпус приладу запобігає виходу мікрохвильового випромінювання з приладу. В жодному разі не розкривайте корпус приладу. Для виконання ремонтних робіт зверніться до сервісного центру.

Існує небезпека ураження електричним струмом!

- Ремонтні роботи, виконані неналежним чином, можуть складати небезпеку для користувача. Ремонт приладу, зокрема, заміну пошкодженого кабелю живлення має виконувати лише кваліфікований співробітник сервісного центру. У випадку виявлення несправності приладу від'єднайте його від мережі живлення, витягнувши штекер з розетки або вимкнувши запобіжник, та зверніться до сервісного центру.
- У випадку сильного нагрівання приладу ізоляція кабелю живлення може розплавитися. Уникайте контакту кабелю живлення з гарячими деталями приладу.
- Уникайте потрапляння вологи всередину приладу. Це може призвести до ураження струмом. Не використовуйте очищувачі високого тиску та парочисники для чищення приладу.

- Уникайте потрапляння вологи всередину приладу. Це може призвести до ураження струмом. Прилад дуже чутливий до впливу високих температур та вологості. Техніка безпеки передбачає використання приладу лише у закритому приміщенні.
- Несправний прилад може стати причиною ураження струмом. Не вмикайте несправний прилад. У випадку виявлення несправності від'єднайте прилад від мережі живлення, витягнувши штекер з розетки або вимкнувши запобіжник, та зверніться до сервісного центру.
- Даний прилад працює під високою напругою. В жодному разі не знімайте корпус приладу.

Увага! Існує небезпека опіку!

- Приладдя та посуд, встановлені у прилад, сильно нагріваються. Діставати приладдя та посуд з приладу слід лише за допомогою прихваток.
- Пари спирту можуть спалахнути у гарячій внутрішній камері приладу. Не готуйте у приладі страви, компоненти яких мають високий вміст спирту. У страви, що готуються у приладі, слід додавати лише невелику кількість напоїв з високим вмістом спирту. Обережно відчиняйте дверцятка приладу.
- Продукти, що мають шкірку чи плівку, (наприклад, яблука, томати, картопля, сосиски) можуть лопнути під час чи навіть після приготування. Перед приготуванням таких продуктів у приладі проколіть плівку або шкірку. Не готуйте у приладі яйця в шкарлупі та не розігрівайте яйця, зварені в круту. Не готуйте у даному приладі такі морепродукти, як молюски чи ракоподібні. Перед готуванням омлету чи яєць пашот слід проколоти жовток.
- При готуванні продуктів дитячого харчування тепло розподіляється нерівномірно. Не розігрівайте продукти дитячого харчування у закритому посуді. Завжди знімайте кришку чи соску з ємності, у якій розігріватиметься продукт. Після розігрівання ретельно перемішайте або збовтайте

те продукт. Перевірте температуру продукту, перед тим як давати його дитині.

- Після завершення приготування продукти та посуд можуть бути дуже гарячими. Діставати гаряче приладдя та посуд з приладу слід лише за допомогою прихваток.
- Під час розігрівання герметичні упаковки можуть лопнути. Під час готування дотримуйтеся вказівок виробника, наведених на упаковці продукту. Діставати гаряче приладдя та посуд з приладу слід лише за допомогою прихваток.
- Під час роботи прилад сильно нагрівається. Не торкайтеся гарячих стінок внутрішньої камери або нагрівальних елементів приладу, доки вони не охолонуть. Не підпускайте дітей до приладу, що не встиг охолонути.



Увага! Існує небезпека опіку паром!

- Під час відчинення дверцят з приладу може виходити гаряча пара. Обережно відчиняйте дверцята приладу. Не підпускайте дітей до приладу, що не встиг охолонути.
- Під час розігрівання рідини існує вірогідність виникнення затримки закипання: у рідині, що досягла температури кипіння, не можна буде побачити характерні бульбашки, що підіймаються до поверхні. У зв'язку з цим навіть при незначному коливанні посуду рідина може раптово закипіти та розбризкатися. Щоб запобігти цьому, поставте перед початком розігрівання у посуд з рідиною ложку.



Увага! Існує небезпека травмування!

- Подрапана скляна панель дверцят може тріснути під час роботи приладу. Не використовуйте шкребки для чищення скла, їдкі та абразивні засоби для чищення.
- Посуд, непридатний для використання у мікрохвильових печах, може тріснути. Використовуйте лише посуд, придатний для використання у мікро-

хвильових печах. Не використовуйте посуд з фарфору чи кераміки. Ручки або кришки такого посуду можуть мати непомітні отвори, за якими знаходяться порожнини. Якщо у таку порожнину потрапить волога, посуд може тріснути.

Можливі причини пошкодження приладу

Увага!

- Сильно забруднений ущільнювач дверцят: якщо ущільнювач дверцят надто забруднений, дверцята приладу не зачинятимуться належним чином. З часом це може призвести до пошкодження поверхонь меблів, що знаходяться поруч. Регулярно виконуйте чищення ущільнювача дверцят.
- Робота приладу у мікрохвильовому режимі з пустою внутрішньою камерою: робота приладу у мікрохвильовому режимі з внутрішньою камерою, у якій відсутні продукти, може призвести до перенавантаження. Не вмикайте прилад, не поклавши продукти до внутрішньої камери. Експлуатація приладу з пустою внутрішньою камерою можлива лише під час виконання короткого тесту посуду, описаного у розділі «Посуд, придатний для використання у мікрохвильовому режимі».
- Приготування попкорну у мікрохвильовому режимі: для приготування попкорну не слід використовувати занадто високий рівень потужності. Не використовуйте рівні потужності вище 600 ват. Завжди кладіть пакет з попкорном на скляну тарілку. Через перенавантаження обертовий диск може вібрувати під час роботи приладу.
- Завжди слідкуйте за процесом приготування страви. Якщо кипляча рідина перелилася через край посуду, уникайте потрапляння рідини до внутрішньої системи приладу через привід обертового диска. Спочатку обирайте коротку тривалість готування. За потреби збільште тривалість готування.
- Не використовуйте прилад без встановленого до внутрішньої камери обертового диска.

Встановлення та підключення приладу

Даний прилад розрахований на використання виключно в домашньому господарстві.

Поставте прилад на тверду рівну поверхню (на відстані щонайменше 85 см від підлоги). Уникайте блокування вентиляційних отворів на нижній, верхній та задній панелі приладу. Забезпечте щонайменше 30 см вільного простору над приладом.

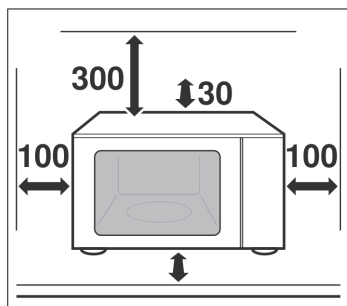

Даний прилад оснащено штепселем. Прилад слід підключати лише до встановленої та заземленої належним чином розетки. Запобіжник має бути розрахований на силу струму 10 А (автоматичні вимикачі типу L або В). Напруга мережі має відповідати напрузі, вказаній на паспортній таблиці приладу.

Встановлення розетки або заміну кабелю живлення має виконувати лише кваліфікований спеціаліст. Забезпечте доступність розетки після встановлення приладу.

Не використовуйте подовжувачі та багатогніздові подовжувачі (трійники) для підключення приладу. Існує небезпека пожежі внаслідок перенавантаження!

Панель управління

Нижче наведено опис панелі управління Вашої духової шафи. Панель управління різних моделей приладу може відрізнятися.

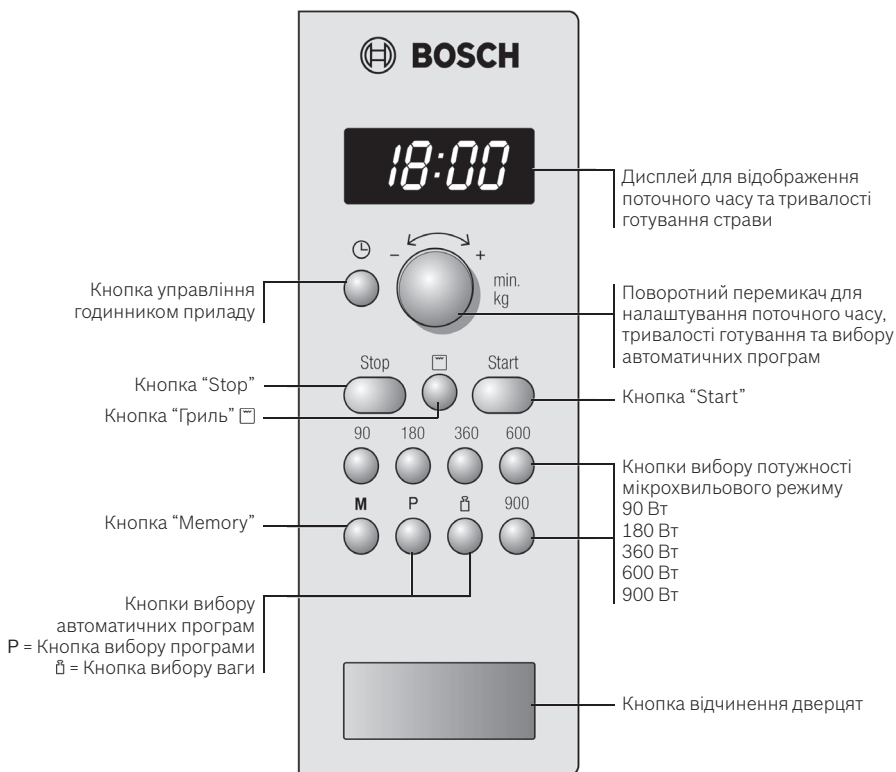

Поворотний перемикач

Поворотний перемикач використовується для вибору значень налаштувань. Поворотний перемикач утоплюваний. Щоб схвати або дістати перемикач, натисніть на нього.

Види нагрівання

Мікрохвильовий режим

Мікрохвилі проникають у продукт, де перетворюються на тепло. Даний режим ідеально підходить для швидкого розморожування, розігрівання, розтоплення та приготування продуктів.

Рівні потужності мікрохвильового режиму

- 900 Вт - для розігрівання рідин
- 600 Вт - для розігрівання та приготування страв
- 360 Вт - для приготування м'яса та розігрівання делікатних страв
- 180 Вт - для розморожування та тривалого готування
- 90 Вт - для розморожування делікатних страв

Режим гриля

Даний режим може використовуватися для готування страв на грилі та для приготування страв у паніруванні.

Комбінований режим

Даний режим поєднує у собі роботу гриля з мікрохвильовим режимом. Комбінований режим дозволяє швидко готувати хрусткі запіканки та ґратени зі скоринкою. Використання даного режиму дозволить заощадити Ваш час та електроенергію.

Приладдя

Обертний диск

Встановлення обертового диска

1. Встановіть роликіве кільце в заглиблення у внутрішній камері.
2. Встановіть обертовий диск на привід, розташований по центру заглиблення внутрішньої камери.

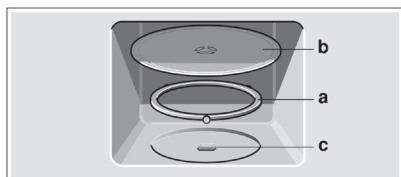

Вказівка: прилад може використовуватися лише якщо обертовий диск було встановлено належним чином. Обертний диск може обертатися за та проти годинникової стрілки.

Решітка

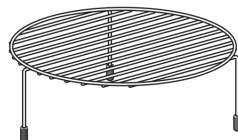

Решітка використовується для приготування стейків, сосисок, тостів тощо на грилі або як підставка для плоских тарілок.

Вказівка: встановлюйте решітку на обертовий диск, а не на дно внутрішньої камери.

Перед першим використанням

У даному розділі описана підготовка приладу до першого використання. Перед початком експлуатації приладу слід ознайомитись з вказівками, наведеними у розділі «Правила техніки безпеки».

Налаштування годинника приладу

При першому підключенні приладу до електромережі або у разі порушення електропостачання на дисплей виводяться три нулі.

1. Натисніть кнопку . На дисплей виведеться символ та значення 12:00.
2. Встановіть поточний час за допомогою поворотного перемикача.

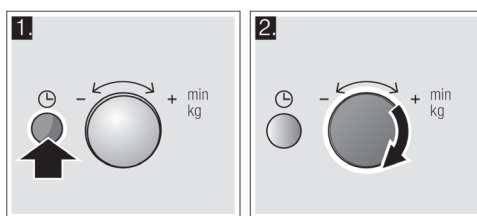

3. Натисніть кнопку .

Поточний час встановлено.

Відключення відображення годинника

Натисніть кнопку . Натисніть кнопку «Stop».

Значення часу зникне з дисплею.

Зміна значення поточного часу

Натисніть кнопку .

На дисплей виведеться значення 12:00. Налаштуйте значення поточного часу згід-

но вказівок, наведених у пунктах 2 та 3.

Перехід на зимовий та літній час

Налаштуйте значення часу згідно вказівок, наведених у пунктах 2 та 3.

Розігрівання внутрішньої камери

Щоб позбутися запаху, типового для нового приладу, прогрійте зачинену мікрохвильову піч зі встановленим обертовим

диском та з пустою внутрішньою камерою протягом 10 хвилин. Перед увімкненням приладу перевірте, чи відсутні елементи упаковки у внутрішній камері.

1. Натисніть кнопку «Гриль» .

На дисплей виведеться значення 10:00.

2. Натисніть кнопку «Start».

Після завершення виконання даної функції пролунає акустичний сигнал. Натисніть кнопку «Stop» або відкрийте дверцята приладу.

Мікрохвильовий режим

Мікрохвилі проникають у продукт, де перетворюються на тепло.

Даний прилад може використовувати мікрохвильовий режим окремо або у поєднанні з грилем (комбінований режим).

У даному розділі описаний процес вибору налаштувань мікрохвильового режиму та наведено вказівки щодо вибору посуду, придатного для приготування продуктів у мікрохвильовому режимі.

Вказівка: у розділі «Рекомендації щодо приготування страв» наведено приклади налаштувань для розморожування, розігрівання, розтоплення та приготування продуктів у мікрохвильовому режимі.

Щоб випробувувати мікрохвильовий режим, розігрійте, наприклад, чашку води.

Для цього налийте воду у великий стакан без золотого чи срібного оздоблення та покладіть у нього чайну ложку. Поставте стакан з водою на обертовий диск.

- 1.** Натисніть кнопку, що відповідає потужності 900 Вт.
- 2.** За допомогою поворотного перемикача оберіть значення часу готування 1:30.
- 3.** Натисніть кнопку «Start».

Через 1 хвилину 30 секунд пролунає акустичний сигнал. Перед подальшою експлуатацією приладу обов'язково уважно прочитайте правила техніки безпеки, наведені на початку даної інструкції.

Вказівки щодо використання приладдя та посуду

Посуд, придатний для використання у мікрохвильовому режимі

Для використання у мікрохвильовому режимі придатний посуд, виготовлений зі скла, склокераміки, фарфору, кераміки чи термостійкого пластику, оскільки ці матеріали пропускають мікрохвилі.

Щоб не перекладати готові продукти, Ви можете одразу готувати їх у сервірувальному блюді. Посуд із золотим чи срібним оздобленням можна використовувати лише якщо виробник гарантує, що такий посуд придатний для використання у мікрохвильовому режимі.

Посуд, непридатний для використання у мікрохвильовому режимі

Металевий посуд непридатний для використання у мікрохвильовому режимі, оскільки метал не пропускає мікрохвилі. Таким чином, Ви не зможете розігріти продукти у посуді з металевою кришкою.

Увага!

Щоб запобігти іскрінню, розташуйте металеві предмети (наприклад, чайна ложка у стакані з рідиною) на відстані щонайменше 2 см від стінок внутрішньої камери та дверцят. Іскри можуть пошкодити скляну панель дверцят.

Тестування посуду

Не вмикайте прилад, не поклавши продукти до внутрішньої камери. Експлуатація приладу з пустою внутрішньою камерою можлива лише під час виконання короткого тесту посуду, описаного нижче.

Якщо Ви не знаєте, чи придатний Ваш посуд для готування у мікрохвильовому режимі, виконайте наступний тест.

1. Увімкніть прилад з пустою внутрішньою камерою на $\frac{1}{2}$ -1 хвилини, обравши максимальний рівень потужності.
2. Під час виконання тесту періодично перевіряйте температуру посуду. Посуд повинен бути холодним, або принаймні теплим на дотик.

Якщо посуд сильно нагрівся або ви помітили іскріння, даний посуд не придатний для використання у мікрохвильовому режимі.

Рівні потужності мікрохвильового режиму

Рівень потужності мікрохвильового режиму	Використання
90 Вт	Розморожування делікатних страв
180 Вт	Розморожування та тривале готування
360 Вт	Готування м'яса та розігрівання делікатних страв
600 Вт	Розігрівання та готування продуктів
900 Вт	Розігрівання рідин

Вказівка: виробник не рекомендує використовувати мікрохвильовий режим потужністю 900 Вт довше ніж протягом 30 хвилин; потужністю 600 Вт – довше ніж протягом години; інші режими – довше ніж протягом 1 години 39 хвилин.

Налаштування мікрохвильового режиму

Приклад на малюнках нижче: вибір рівня потужності 600 Вт.

1. Оберіть бажаний рівень потужності, натиснувши відповідну кнопку. На дисплей виводиться обраний рівень потужності та значення часу 1:00.
2. Оберіть бажану тривалість готування за допомогою поворотного перемикача.

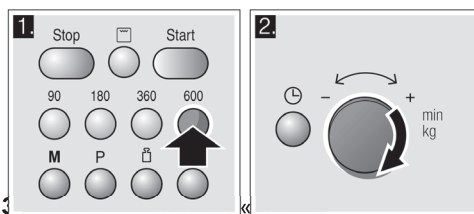

На дисплей виведеться відлік часу.

Завершення роботи функції

Після завершення виконання даної функції пролунає акустичний сигнал. Відкрийте дверцята приладу або натисніть кнопку «Stop». На дисплей виведеться значення поточного часу.

Зміна тривалості готування

Ви можете змінити тривалість готування у будь-який час за допомогою поворотного перемикача.

Призупинення роботи приладу

Натисніть кнопку «Stop» або відкрийте дверцята приладу. Після того як Ви закрили дверцята приладу, натисніть кнопку «Start».

Скасування роботи приладу

Двічі натисніть кнопку «Stop» або відкрийте дверцята приладу та натисніть кнопку «Stop» один раз.

Вказівка: Ви можете обирати описані вище налаштування у будь-якому порядку.

Вентилятор

Ваш прилад оснащений вентилятором. Вентилятор може працювати деякий час навіть після того, як Ви вимкнули прилад.

Вказівки

- Під час роботи мікрохвильового режиму внутрішня камера приладу не нагрівається, однак система все одно вмикатиме вентилятор. Вентилятор

може працювати деякий час навіть після того, як прилад завершив свою роботу.

- Під час роботи приладу на скляній панелі дверцят та на стінках внутрішньої камери може утворитися конденсат. Це не є несправністю. Конденсат не впливає на роботу мікрохвильового режиму. Після завершення роботи приладу витріть конденсат з внутрішньої камери приладу.

Готування на грилі

Потужний гриль забезпечує оптимальний розподіл тепла та рівномірне підрум'янювання страв.

Налаштування роботи гриля

1. Натисніть кнопку «Гриль» .
На дисплей виведеться відповідний символ та значення 10:00.
2. Оберіть бажану тривалість готування за допомогою поворотного перемикача.

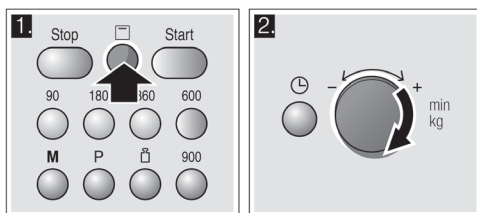

3. Натисніть кнопку «Start».
На дисплей виведеться відлік часу.

Завершення роботи функції

Після завершення виконання даної функції пролунає акустичний сигнал.

Відкрийте дверцята приладу або натисніть кнопку «Stop». На дисплей виведеться значення поточного часу.

Зміна тривалості готування

Ви можете змінити тривалість готування у будь-який час за допомогою поворотного перемикача.

Призупинення роботи приладу

Натисніть кнопку «Stop» або відкрийте дверцята приладу. Після того як Ви закрили дверцята приладу, натисніть кнопку «Start».

Зміна налаштувань

Ви можете змінити тривалість готування у будь-який час за допомогою поворотного перемикача.

Скасування роботи приладу

Двічі натисніть кнопку «Stop» або відкрийте дверцята приладу та натисніть кнопку «Stop» один раз.

Комбінований режим

За бажанням користувач може поєднати мікрохвильовий режим та режим гриля. Комбінований режим забезпечує швидке та рівномірне підрум'янювання страв.

У даному режимі Ви можете обрати будь-який рівень потужності, за виключенням рівнів 900 та 600 Вт.

Налаштування комбінованого режиму

Приклад на малюнках нижче: рівень потужності 360 Вт,  режим гриля, 5 хвилин.

1. Оберіть бажаний рівень потужності, натиснувши відповідну кнопку. На дисплей виводиться обраний рівень потужності та значення часу 1:00.

2. Натисніть кнопку «Гриль» .

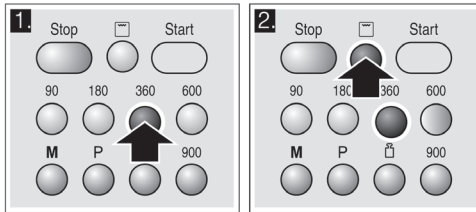

3. Оберіть бажану тривалість готування за допомогою поворотного перемикача.

4. Натисніть кнопку «Start».

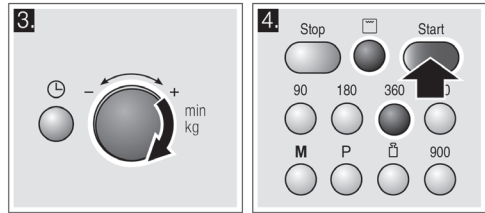

На дисплей виведеться відлік часу.

Завершення роботи функції

Після завершення виконання даної функції пролунає акустичний сигнал. Відкрийте дверцята приладу або натисніть кнопку «Stop». На дисплей виведеться значення поточного часу.

Зміна тривалості готування

Ви можете змінити тривалість готування у будь-який час за допомогою поворотного перемикача.

Призупинення роботи приладу

Натисніть кнопку «Stop» або відкрийте дверцята приладу. Після того як Ви закрили дверцята приладу, натисніть кнопку «Start».

Скасування роботи приладу

Двічі натисніть кнопку «Stop» або відкрийте дверцята приладу та натисніть кнопку «Stop» один раз.

Вказівка: Ви можете обирати тривалість готування та рівень потужності у будь-якому порядку.

Функція «Пам'ять»

Дана функція дозволить Вам зберегти оптимальні налаштування для бажаної страви, створивши, таким чином, власну програму. Ви можете увімкнути збережені налаштування у будь-який момент та відразу розпочати готування страви.

Збереження власної програми у пам'яті приладу

Приклад на малюнках нижче: 360 Вт, 25 хвилин

1. Натисніть кнопку «М».
На дисплей виведеться символ «М».
2. Оберіть бажаний рівень потужності, натиснувши відповідну кнопку.
На дисплей виведеться символ «М», обраний рівень потужності та значення часу 1:00.
3. Оберіть бажану тривалість готування за допомогою поворотного перемикача.

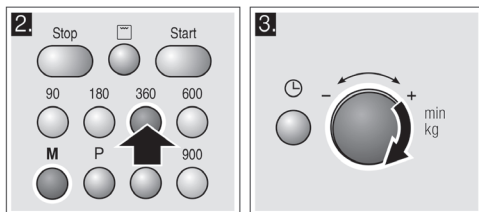

4. Підтвердьте налаштування, натиснувши кнопку «М».

На дисплей виведеться значення поточного часу. Обрані налаштування збережено.

Вказівки

- Ви також можете зберегти налаштування для режиму грилю та для комбінованого режиму.
- На власній програмі Ви можете зберегти лише одне значення рівня потужності мікрохвильового режиму.
- Ви не можете зберегти автоматичні програми.

- Ви можете одразу запустити щойно збережену програму. Для цього натисніть кнопку «Start» замість кнопки **М**.
- Збереження нової програми у пам'яті приладу: натисніть кнопку «М». На дисплей виведуться старі налаштування. Збережіть нову програму, як описано у пунктах 1-4.

Запуск програми з пам'яті приладу

Поставте страву у прилад. Закрийте дверцята приладу.

1. Натисніть кнопку «М».
На дисплей виведеться налаштування збереженої програми.
2. Натисніть кнопку «Start».
На дисплей виведеться відлік часу.

Завершення роботи функції

Після завершення виконання даної функції пролунає акустичний сигнал. Відкрийте дверцята приладу або натисніть кнопку «Stop». На дисплей виведеться значення поточного часу.

Призупинення роботи приладу

Натисніть кнопку «Stop» або відкрийте дверцята приладу. Після того як Ви закрили дверцята приладу, натисніть кнопку «Start».

Скасування роботи приладу

Двічі натисніть кнопку «Stop» або відкрийте дверцята приладу та натисніть кнопку «Stop» один раз.

Зміна тривалості акустичного сигналу

Коли мікрохвильова піч звершить свою роботу, пролунає акустичний сигнал. Ви можете змінити тривалість акустичного сигналу.

Натисніть кнопку “Start” та утримуйте її протягом приблизно 6 секунд.

Нове значення тривалості акустичного сигналу збережено.

На дисплей виведеться значення поточного часу.

Прилад пропонує два режими тривалості акустичного сигналу:

Короткий – 3 тонових сигнали

Довгий – 30 тонових сигналів.

Чищення та догляд

Регулярне чищення та догляд за Вашим приладом є гарантією його надійного функціонування. У даному розділі наведено вказівки щодо чищення та догляду за мікрохвильовою піччю.



Увага! Існує небезпека короткого замикання!

Не використовуйте очищувачі високого тиску або пароочисники для чищення приладу.



Увага! Існує небезпека опіку!

Не виконуйте чищення приладу, що не встиг охолонути.



Існує небезпека ураження електричним струмом!

Не занурюйте прилад у воду та не мийте прилад під проточною водою. Уникайте потрапляння води всередину приладу.

Щоб запобігти пошкодженню поверхонь приладу внаслідок використання невідповідного засобу, під час чищення дотримуйтесь вказівок, наведених у таблиці нижче.

Не використовуйте для чищення приладу:

- їдкі та абразивні засоби.
Такі засоби можуть пошкодити поверхню приладу. Якщо такий засіб потрапив на поверхню приладу, негайно змийте його водою.

- шкребки для скла для виконання чищення скляної панелі дверцят приладу.

- шкребки для виконання чищення ущільнювача.

- шорсткі металеві губки.

Перед кожним використанням ретельно промивайте губки, що використовувалися для миття посуду.

- засоби з високим вмістом спирту.

Засоби, придатні для чищення приладу

Увага!

Перед чищенням від'єднайте прилад від мережі живлення, вийнявши штекер з розетки або вимкнувши запобіжник. Виконайте чищення зовнішніх поверхонь та внутрішньої камери приладу за допомогою вологої ганчірки та неагресивного м'якого засобу. Витріть чисті поверхні сухою ганчіркою.

Зона чищення	Придатні засоби
Фронтальна панель приладу	Розчин миючого засобу у гарячій воді. Виконайте чищення за допомогою м'якої ганчірки та витріть поверхню насухо. Не використовуйте шкребки та засоби для чищення скла.
Фронтальна панель приладу з нержавіючої сталі	Розчин миючого засобу у гарячій воді. Виконайте чищення за допомогою м'якої ганчірки та витріть поверхню насухо. Щоб запобігти іржавленню, якомога швидше видаляйте плями від накипу, жиру, крохмалю та яєчного білка. У наших сервісних центрах Ви також можете придбати спеціалізовані засоби для догляду за металевими поверхнями, що нагріваються. Не використовуйте шкребки та засоби для чищення скла.
Поверхні внутрішньої камери з нержавіючої сталі	Розчин миючого засобу у гарячій воді або розчин оцту. Виконайте чищення за допомогою м'якої ганчірки та витріть поверхню насухо. Сильні забруднення можна видаляти за допомогою металевої ганчірки або засобу для чищення духових шаф після того, як стінки камери охололи. Не використовуйте засоби для чищення у формі спрею або інші їдкі та абразивні миючі засоби. Також не рекомендується застосовувати шорсткі металеві губки та шкребки. Вони можуть пошкодити поверхню приладу. Витріть чисті поверхні насухо.
Заглиблення у внутрішній камері	Виконайте чищення за допомогою вологої ганчірки. Запобігайте потраплянню води всередину приладу через привід обертового диска.
Обертовий диск та роликів кільце	Розчин миючого засобу у гарячій воді. Після завершення чищення впевніться у тому, що обертовий диск встановлено на привід належним чином.
Решітка	Розчин миючого засобу у гарячій воді. Ви також можете виконати чищення решітки за допомогою миючого засобу для поверхонь з нержавіючої сталі або у посудомийній машині.
Скляні панелі дверцят	Засіб для чищення скла. Виконайте чищення за допомогою м'якої ганчірки. Не використовуйте шкребок для чищення скла.
Ущільнювач	Розчин миючого засобу у гарячій воді. Виконайте чищення за допомогою м'якої ганчірки. Не використовуйте шкребки. Не теріть ущільнювач під час чищення!

Усунення незначних несправностей власноруч

Дуже часто несправність приладу користувач може усунути власноруч, не витрачаючи час та гроші на звернення до сервісного центру. У таблиці нижче описані несправності, що виникають найчастіше, можливі причини їх виникнення та способи усунення.

Якщо результати приготування страв не відповідають Вашим очікуванням, зверніться до розділу « Рекомендації щодо приготування страв».



Існує небезпека ураження електричним струмом!

Ремонтні роботи, виконані неналежним чином, можуть складати небезпеку для користувача. Ремонт приладу має виконуватися лише кваліфікованим співробітником сервісного центру.

Нижче наведено перелік несправностей, які Ви можете усунути власноруч.

Що робити у випадку виявлення несправностей?

Несправність	Можлива причина	Усунення / Важлива інформація
Прилад не функціонує.	Прилад не підключено до електромережі.	Вставте штепсель приладу у розетку.
	Порушення електропостачання.	Перевірте наявність електропостачання.
	Запобіжник несправний.	Перевірте запобіжник.
	Помилка у роботі приладу.	Вимкніть запобіжник. Через приблизно 10 секунд увімкніть запобіжник.
На дисплеї блимає значення 0:00.	Порушення електропостачання.	Встановіть поточний час.
Прилад не починає приготування страви. На дисплей виводиться тривалість готування.	Поворотний перемикача було випадково натиснено.	Натисніть кнопку "Stop".
	Після вибору налаштувань не було натиснуто кнопку "Start".	Натисніть кнопку "Start" або скасуйте обрані налаштування, натиснувши кнопку "Stop".
Мікрохвильова піч не функціонує.	Дверцята приладу не повністю закриті.	Перевірте, чи не заважають залишки їжі або інші предмети закриттю дверцят.
	Не було натиснуто кнопку "Start".	Натисніть кнопку "Start".
Під час роботи приладу обертовий диск скрипить.	Рух обертового диска заблоковано брудом або стороннім предметом.	Виконайте чищення роликів кільця та заглиблення у внутрішній камері.

Несправність	Можлива причина	Усунення / Важлива інформація
Продукти розігріваються довше ніж зазвичай.	Було обрано надто низький рівень потужності мікрохвильового режиму.	Оберіть більш високий рівень потужності мікрохвильового режиму.
	У внутрішній камері приладу знаходиться більше продуктів ніж зазвичай.	Щоб приготувати вдвічі більше продуктів, збільште тривалість готування в два рази.
	Їжа холодніша ніж звичайно.	Перевертайте або мішайте страву під час приготування.
Мікрохвильова завершила свою роботу без очевидних причин.	Несправність у роботі приладу.	Якщо ця несправність було виявлено неодноразово, зверніться до сервісного центру.

Сервісні центри

Якщо Ваш прилад потребує ремонту, зверніться до наших сервісних центрів. Наші спеціалісти нададуть Вам кваліфіковану консультацію.

Продуктовий та виробничий номери приладу

Звернувшись до сервісного центру, назвіть продуктовий (E-Nr.) та виробничий (FD-Nr.) номери приладу. Назвавши ці дані працівникам сервісного центру, Ви зможете заощадити час та гроші, уникнувши виклику майстра додому. Ці номери вказані на паспортній таблиці приладу, розташованій на правій стінці внутрішньої камери. Для заощадження часу Ви можете внести номер телефону найближчого до Вас сервісного центру, а також продуктивий та виробничий номери приладу у відповідні поля нижче.

E-Nr.

FD

Сервісний центр 

Зверніть увагу: виклик спеціаліста сервісного центру для усунення несправності, що сталася внаслідок недбалого користування приладом та недотримання вказівок, наведених у даній інструкції, не буде безкоштовним навіть під час гарантійного строку.

Контактні дані найближчих до Вас сервісних центрів вказані на сайті виробника та на гарантійному талоні.

Довіртеся професіоналізму виробника. Ремонт приладів виконується кваліфікованими технічними спеціалістами з використанням оригінальних запасних частин.

Даний прилад належить до другої групи класу В згідно стандартам EN 55011 та CISPR 11.

Друга група включає у себе мікрохвильові печі, призначені для розігрівання їжі. Клас В включає у себе прилади, призначені для використання у домашньому господарстві.

Технічні характеристики приладу

Вхідна напруга	Змінний струм, 220-230 В, 50 Гц	Відповідність стандартам VDE	так
Енергоспоживання	1450 Вт	Відповідність стандартам ЄС	так
Максимальна вихідна потужність	900 Вт		
Потужність гриля	1200 Вт		
Частота мікрохвиль	2450 МГц		
Запобіжник	10 А		
Габарити (ВхШхГ)			
- прилад	305 мм x 513 мм x 408 мм		
- внутрішня камера	215 мм x 337 мм x 354 мм		
Вага приладу з пустою внутрішньою камерою	16,286 кг		

Вказівки щодо утилізації

Будь ласка, подбайте про довкілля: утилізуйте упаковку належним чином!



Цей прилад марковано відповідно до Європейської директиви 2012/19/EU щодо утилізації старих електричних та електронних приладів (waste electrical and electronic equipment - WEEE).

Дана директива окреслює вимоги щодо утилізації та переробки старих приладів на території ЄС.

Автоматичні програми

За допомогою низки автоматичних програм, що доступні у пам'яті приладу, Ви можете швидко легко та швидко готувати страви. Для цього, оберіть бажану програму та вагу страви. Програма автоматично підбере оптимальні налаштування для вашої страви.

Вказівка: ваша мікрохвильова піч має 8 автоматичних програм.

Вибір та запуск автоматичної програми

Після вибору автоматичної програми виконайте наступні дії:

1. Натискайте кнопку «P», доки на дисплей не виведеться номер необхідної Вам програми.
2. Натисніть кнопку . На дисплей виведеться символ «P» та значення стандартної ваги.

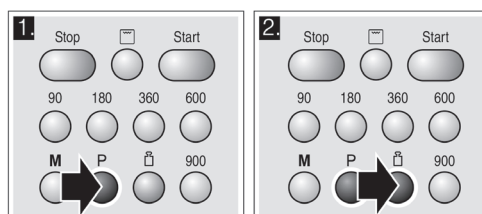

3. Оберіть вагу страви за допомогою поворотного перемикача.

4. Натисніть кнопку “Start”.

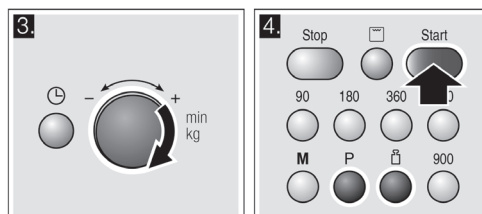

На дисплей виведеться відлік часу.

Завершення роботи функції

Після завершення виконання даної функції пролунає акустичний сигнал. Відкрийте дверцята приладу або натисніть кнопку "Stop". На дисплей виведеться значення поточного часу.

Зміна налаштувань

Двічі натисніть кнопку "Stop" та оберіть нові налаштування.

Призупинення роботи приладу

Натисніть кнопку "Stop" або відкрийте дверцята приладу. Після того як Ви закрили дверцята приладу, натисніть кнопку "Start".

Скасування роботи приладу

Двічі натисніть кнопку "Stop" або відкрийте дверцята приладу та натисніть кнопку "Stop" один раз.

Вказівки

- Під час роботи певних автоматичних програм може лунає акустичний сигнал. В такому випадку користувач має відкрити дверцята приладу та перемішати/перевернути страву. Закрийте дверцята приладу та натисніть кнопку "Start".
- Ви можете запитати номер поточної автоматичної програми та вагу страви, натиснувши кнопку «P» або . Протягом трьох секунд на дисплеї буде відображатися номер поточної програми та вага страви.

Розморожування продуктів з використанням автоматичних програм

У пам'яті приладу збережено 4 програми для розморожування м'яса, птиці та хліба.

Вказівки

- **Перед розморожуванням**
За можливості обирайте продукти, заморожені при температурі -18 °C, що зберігалися у якомога менших порціях.
Перед розморожуванням вийміть продукти з упаковки та зважте їх, щоб

дізнатись їх вагу та обрати коректні налаштування.

- В процесі розморожування з м'яса чи птиці може виділятися рідина. Перевертаючи м'ясо чи птицю під час розморожування, обов'язково злийте цю рідину з посуду. Ця рідина непридатна для споживання або готування інших страв. Уникайте контакту даної рідини з іншими стравами.
- **Приладдя та посуд**
Покладіть страву на пласку тарілку, придатну для використання у мікрохвильовому режимі (наприклад, скляну тарілку). Не накривайте тарілку кришкою.
- **Після завершення розморожування**
Після завершення розморожування залиште продукти при кімнатній температурі на 10-30 хвилин для більш рівномірного розподілу тепла. Великі шматки м'яса потребують для цього більше часу ніж маленькі. Пласкі шматочки м'яса та шматочки січеного м'яса потрібно відокремити один від одного. Після цього Ви можете продовжити готування, навіть якщо всередині великих шматків м'яса залишився лід. На даному етапі з птиці можна видалити тельбухи.
- **Акустичний сигнал**
Під час роботи певних автоматичних програм може лунає акустичний сигнал. В такому випадку користувач має відкрити дверцята приладу та відокремити шматочки страви один від одного/перевернути страву. Зачиніть дверцята. Натисніть кнопку "Start".

Номер програми		Діапазон ваги, кг
	Розморожування	
P 01	Січене м'ясо	0,20 - 1,00
P 02	Шматочки м'яса	0,20 - 1,00
P 03	Курча, шматочки курчати	0,40 - 1,80
P 04	Хліб	0,20 - 1,00

Приготування страв з використанням автоматичних програм

Прилад пропонує три автоматичні програми для готування рису, картоплі або овочів.

Вказівки

■ Приладдя та посуд

Продукти слід готувати у посуді, придатному для мікрохвильового режиму, закритому кришкою. Для приготування рису використовуйте велике глибоке блюдо.

■ Перед готуванням

Зважте продукти, щоб дізнатись їх вагу та обрати коректні налаштування. Рис:

Не готуйте у мікрохвильовій печі рис, що призначений для приготування у упаковці. Додайте необхідну кількість води згідно наведених на упаковці вказівок. Зазвичай води повинно бути в два-три рази більше ніж рису.

Картопля:

Перед варінням поріжте картоплю на однакові за розміром шматочки. На кожні сто грам картоплі додайте столову ложку води та трохи солі.

Овочі:

Зважте почищені овочі. Поріжте овочі на маленькі, однакові за розміром шматочки. Додайте столову ложку води на кожні сто грам овочів.

■ Акустичний сигнал

Через деякий час після початку готування пролунає акустичний сигнал. Перемішайте продукти.

■ Після завершення готування

Після завершення готування перемішайте продукти та залиште їх при кімнатній температурі на 5-10 хвилин для більш рівномірного розподілу тепла.

Результат готування залежить від якості та консистенції продукту.

Номер програми		Діапазон ваги, кг
Приготування		
P 05	Рис	0,05 - 0,2
P 06	Картопля	0,15 - 1,0
P 07	Овочі	0,15 - 1,0

Автоматична програма для готування страв у комбінованому режимі

Вказівки

■ Приладдя та посуд

Для готування в даному режимі слід використовувати невеликий за розміром термостійкий посуд, придатний для використання у мікрохвильовому режимі.

■ Перед готуванням

Вийміть продукти з упаковки та зважте їх. Якщо визначити точну вагу неможливо, округліть отримане значення.

■ Після завершення готування

Після завершення готування залиште продукти при кімнатній температурі на 5-10 хвилин для більш рівномірного розподілу тепла.

Номер програми		Діапазон ваги, кг
Готування у комбінованому режимі		
P 08	Хлібобулочні вироби, заморожені, до 3 см заввишки	0,4 - 0,9

Рекомендації щодо приготування страв

У даному розділі описано цілу низу страв з зазначенням оптимального рівня потужності мікрохвильового режиму для їх приготування, а також наведено поради щодо вибору посуду та особливостей процесу готування.

Як користуватися таблицями

У таблицях нижче описано страви з зазначенням оптимального рівня потужності мікрохвильового режиму для їх приготування.

Наведені в таблицях значення часу є орієнтовними та залежать від властивостей продукту, обраного рівня потужності та посуду.

У таблицях вказані діапазони значень часу. Для початку оберіть мінімальне значення часу з вказаного діапазону. За необхідності збільште тривалість готування.

Якщо у таблиці не вказана необхідна кількість продукту, для визначення тривалості готування дотримуйтесь наступного принципу: для готування вдвічі більшої кількості продуктів слід збільшити зазначену тривалість готування майже вдвічі, для готування вдвічі меншої кількості – зменшити вдвічі.

Для готування завжди встановлюйте посуд на обертовий диск.

Розморожування

Вказівки

- Розміщуйте заморожені продукти на обертовому диску у відкритому посуді.
- Окремі шматки м'яса, як-от курячі ніжки або крильця, та прошарки жиру на зовнішній частині печені можна вкрити невеликими шматками алюмінієвої фольги. Фольга не має торкатися стінок внутрішньої камери приладу. Після завершення половини тривалості розморожування Ви можете прибрати фольгу.
- В процесі розморожування з м'яса чи птиці може виділятися рідина. Перевертаючи м'ясо чи птицю під час розморожування, обов'язково злийте цю рідину з посуду. Ця рідина непридатна для споживання або готування інших страв. Уникайте контакту даної рідини з іншими стравами.
- Під час розморожування слід декілька разів перемішати/перевернути страву. Великі шматки продуктів слід перевертати декілька разів.
- Після завершення розморожування залиште продукти при кімнатній температурі на 10-20 хвилин для більш рівномірного розподілу тепла. Після цього Ви можете продовжити готування, навіть якщо всередині великих шматків м'яса залишився лід. На даному етапі з птиці можна видалити тельбухи.

Розморожування	Вага	Рівень потужності мікрохвильового режиму, Вт; тривалість готування, хв.	Вказівки
Цілі шматки м'яса (яловичина, телятина, свинина – шматки на кістці або філе)	800 г	180 Вт, 15 хв. + 90 Вт, 10-20 хв.	-
	1 кг	180 Вт, 20 хв. + 90 Вт, 15-25 хв.	
	1,5 кг	180 Вт, 30 хв. + 90 Вт, 20-30 хв.	
Яловичина, телятина чи свинина шматками або скибками	200 г	180 Вт, 2 хв. + 90 Вт, 4-6 хв.	Перегортаючи м'ясо, відокремлюйте вже розморожені шматочки одне від одного.
	500 г	180 Вт, 5 хв. + 90 Вт, 5-10 хв.	
	800 г	180 Вт, 8 хв. + 90 Вт, 10-15 хв.	
Фарш асорті	200 г	90 Вт, 10 хв.	За можливості обирайте тонкі шматки замороженого фаршу. Періодично перегортайте шматочки, забирайте шматочки, що вже розморозилися.
	500 г	180 Вт, 5 хв. + 90 Вт, 10-15 хв.	
	800 г	180 Вт, 8 хв. + 90 Вт, 10-20 хв.	
Ціла птиця або шматочки птиці	600 г	180 Вт, 8 хв. + 90 Вт, 10-15 хв.	-
	1,2 кг	180 Вт, 15 хв. + 90 Вт, 20-25 хв.	
Рибне філе, рибний стейк або скибки	400 г	180 Вт, 5 хв. + 90 Вт, 10-15 хв.	Відокремлюйте вже розморожені шматочки одне від одного.
Овочі, наприклад, горох	300 г	180 Вт, 10-15 хв.	-
Фрукти, наприклад, малина	300 г	180 Вт, 7-10 хв.	Обережно перемішуйте та відокремлюйте вже розморожені шматочки одне від одного.
	500 г	180 Вт, 8 хв. + 90 Вт, 5-10 хв.	
Масло, розморожування	125 г	180 Вт, 1 хв. + 90 Вт, 2-3 хв.	Вийміть масло з упаковки.
	250 г	180 Вт, 1 хв. + 90 Вт, 3-4 хв.	

Розморожування	Вага	Рівень потужності мікрохвильового режиму, Вт; тривалість готування, хв.	Вказівки
Буханка хліба	500 г	180 Вт, 6 хв. + 90 Вт, 5-10 хв.	-
	1 кг	180 Вт, 12 хв. + 90 Вт, 10-20 хв.	
Сухі пироги, наприклад, здобний пиріг	500 г	90 Вт, 10-15 хв.	Не розморожуйте випічку з глазур'ю, збитими вершками чи заварним кремом; відокремлюйте шматочки одне від одного.
	750 г	180 Вт, 5 хв. + 90 Вт, 10-15 хв.	
Соковиті пироги, наприклад фруктовий пиріг, сирний торт	500 г	180 Вт, 5 хв. + 90 Вт, 15-20 хв.	Не розморожуйте випічку з глазур'ю, збитими вершками чи желатином.
	750 г	180 Вт, 7 хв. + 90 Вт, 15-20 хв.	

Розморожування, розігрівання та готування заморожених продуктів

Вказівки

- Виймайте готові продукти з упаковки. Для більш швидкого та рівномірного розігрівання використовуйте посуд, придатний для використання у мікрохвильовому режимі. Різні інгредієнти продуктів можуть розігріватися не однаково швидко.
- Для швидшого приготування продуктів розмістіть їх на посуді рівномірним шаром. Не кладіть продукти різного типу один на інший.
- Завжди накривайте посуд кришкою. За відсутності відповідної кришки накрийте посуд тарілкою чи спеціальною фольгою.
- В ході готування перевертайте страву декілька разів.
- Після завершення розігрівання залиште продукти при кімнатній температурі на 2-5 хвилин для більш рівномірного розподілу тепла.
- Діставати приладдя та посуд з приладу слід лише за допомогою прихваток.
- Дотримання наведених вище вказівок дозволить зберегти природній смак страви без використання надмірної кількості приправ.

Розморожування, розігрівання та готування заморожених продуктів	Вага	Рівень потужності мікрохвильового режиму, Вт; тривалість готування, хв.	Вказівки
Готовий набір страв з напівфабрикатів (2-3 страви)	300-400 г	600 Вт, 8-11 хв.	-
Суп	400 г	600 Вт, 8-10 хв.	-
Рагу	500 г	600 Вт, 10-13 хв.	-
Шматочки м'яса в соусі, наприклад, гуляш	500 г	600 Вт, 12-17 хв.	Перемішуючи страву, відокремлюйте шматочки м'яса один від одного
Риба, наприклад філе або стейк	400 г	600 Вт, 10-15 хв.	За бажанням додайте воду чи лимонний сік
Запіканки, наприклад, лазанья або канелоні	450 г	600 Вт, 10-15 хв.	-
Гарнір, наприклад, рис або паста	250 г	600 Вт, 2-5 хв.	Додайте трохи рідини
	500 г	600 Вт, 8-10 хв.	
Овочі, наприклад, горох, броколі, морква	300 г	600 Вт, 8-10 хв.	Налийте воду на дно посуду
	600 г	600 Вт, 14-17 хв.	
Шпинат у вершковому соусі	450 г	600 Вт, 11-16 хв.	Не додавайте воду

Розігрівання страв

Увага! Існує небезпека опіку!

Під час розігрівання рідини існує вірогідність затримки закипання: у рідині, що досягла температури кипіння, не можна буде побачити характерні бульбашки, що підіймаються до поверхні. Через це навіть при незначному коливанні посуду рідина може раптово закипіти та розбризкатися. Щоб запобігти цьому, поставте перед початком розігрівання у посуд з рідиною ложку.

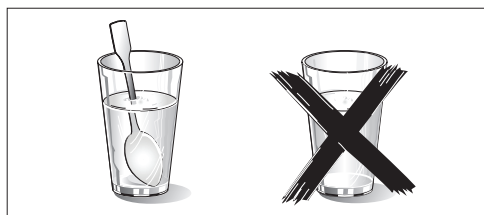

Увага!

Щоб запобігти іскрінню, розташовуйте металеві предмети (наприклад, чайна ложка у стакані з рідиною) на відстані щонайменше 2 см від стінок внутрішньої камери та дверцят. Іскри можуть пошкодити скляну панель дверцят.

Вказівки

- Виймайте готові продукти з упаковки. Для більш швидкого та рівномірного

розігрівання використовуйте посуд, придатний для використання у мікрохвильовому режимі. Різні інгредієнти продуктів можуть розігріватися не однаково швидко.

- Завжди накривайте посуд кришкою. За відсутності відповідної кришки накрийте посуд тарілкою чи спеціальною фольгою.

- В ході розігрівання періодично перевертайте/перемішуйте страву та перевіряйте її температуру.
- Після завершення розігрівання залиште продукти при кімнатній температурі на 2-5 хвилин для більш рівномірного розподілу тепла.
- Діставати приладдя та посуд з приладу слід лише за допомогою прихваток.

Розігрівання	Вага	Рівень потужності мікрохвильового режиму, Вт; тривалість готування, хв.	Вказівки
Готовий набір страв з напівфабрикатів (2-3 страви)	350-500 г	600 Вт, 4-8 хв.	-
Напої	150 мл	900 Вт, 1-2 хв.	Покладіть чайну ложку у стакан з рідиною; уникайте перегрівання алкогольних напоїв; під час розігрівання перевіряйте температуру напою.
	300 мл	900 Вт, 3-3 хв.	
	500 мл	900 Вт, 3-4 хв.	
Дитяче харчування, наприклад, у дитячій пляшечці	50 мл	360 Вт, приблизно ½ хв.	Перед розігріванням зніміть кришку чи соску. Після розігрівання збовтайте пляшку. Під час розігрівання періодично перевіряйте температуру продукту.
	100 мл	360 Вт, приблизно 1 хв.	
	200 мл	360 Вт, 1½ хв.	
Суп, одна порція	200 г	600 Вт, 2-3 хв.	-
Суп, дві порції	400 г	600 Вт, 4-5 хв.	-
М'ясо в соусі	500 г	600 Вт, 8-11 хв.	Відокремлюйте шматочки м'яса одне від одного
Пагу	400 г	600 Вт, 6-8 хв.	-
	800 г	600 Вт, 8-11 хв.	-
Овочі, одна порція	150 г	600 Вт, 2-3 хв.	Додайте трохи води
Овочі, дві порції	300 г	600 Вт, 3-5 хв.	

Приготування страв

Вказівки

- Для швидшого приготування продуктів розмістіть їх на посуді рівномірним шаром. Не кладіть продукти різного типу один на інший.
- Накривайте посуд кришкою. За відсутності відповідної кришки накрийте посуд тарілкою чи спеціальною фольгою.

- Дотримання наведених вище вказівок дозволить зберегти природний смак страви без використання надмірної кількості приправ.
 - Після завершення готування залиште продукти при кімнатній температурі на 2-5 хвилин для більш рівномірного розподілу тепла.
- Діставати приладдя та посуд з приладу слід лише за допомогою прихваток.

Приготування	Вага	Рівень потужності мікрохвильового режиму, Вт; тривалість готування, хв.	Вказівки
М'ясний рулет	750 г	600 Вт, 20-25 хв.	Готуйте у відкритому посуді.
Ціле курча, без тельбухів	1,2 кг	600 Вт, 25-30 хв.	Переверніть курча після завершення половини часу готування.
Свіжі овочі	250 г	600 Вт, 5-10 хв.	Поріжте овочі на однакові за розміром шматочки. На кожні сто грам овочів додайте 1-2 столові ложки води. Помішуйте під час приготування.
	500 г	600 Вт, 10-15 хв.	
Картопля	250 г	600 Вт, 8-10 хв.	Поріжте картоплю на однакові за розміром шматочки; на кожні сто грам картоплі додайте 1-2 столові ложки води. Помішуйте під час приготування.
	500 г	600 Вт, 11-14 хв.	
	750 г	600 Вт, 15-22 хв.	
Рис	125 г	600 Вт, 5-7 хв. + 180 Вт, 12-15 хв.	Води повинно бути вдвічі більше ніж рису.
	250 г	600 Вт, 6-8 хв. + 180 Вт, 15-18 хв.	
Солодощі, наприклад бланманже (напівфабрикат)	500 мл	600 Вт, 6-8 хв.	Під час приготування ретельно перемішайте пудинг декілька разів за допомогою вінчика.
Фрукти, компот	500 г	600 Вт, 9-12 хв.	-

Поради щодо приготування страв у мікрохвильовому режимі

В таблицях не вказана необхідна кількість продукту.	Для визначення тривалості готування дотримуйтесь наступного принципу: для готування вдвічі більшої кількості продуктів слід збільшити зазначену тривалість готування майже вдвічі, для готування вдвічі меншої кількості – зменшити вдвічі.
Страва занадто суха.	Наступного разу оберіть нижчий рівень потужності мікрохвильового режиму або меншу тривалість готування. Готуйте у закритому посуді та додайте більше рідини.
Після завершення обраної тривалості готування страва не розморозилась, не нагрілась або не готова.	Оберіть більше значення тривалості готування. Велика кількість продуктів та продукти, розташовані у декілька шарів, готуються довше.
Після завершення обраної тривалості готування страва сильно розігрілась ззовні, але не готова зсередини.	Під час готування перегортайте страву. Оберіть нижчий рівень потужності мікрохвильового режиму та збільште тривалість готування.
Після завершення обраної тривалості розморожування птиця чи м'ясо розморозилося лише ззовні.	Оберіть нижчий рівень потужності мікрохвильового режиму. Велику кількість продуктів або великі за розміром продукти слід частіше перегортати під час розморожування.

Конденсат

На скляній панелі дверцят та на стінках внутрішньої камери приладу може утворюватися конденсат. Це нормальне явище, що не впливає на роботу приладу. Після завершення роботи витріть конденсат з внутрішньої камери приладу.

Поради щодо готування на грилі

Вказівки

- Наведені в таблицях значення є орієнтовними та залежать від властивостей продукту.

	Кількість	Приладдя	Тривалість, хв.
Тости (попереднє підсмажування)	2-4 шт.	Решітка	приблизно по 2-4 з кожного боку
Запікання тостів-бутербродів або тостів з наповнювачами	2-6 шт.	Решітка	7-10 (залежно від інгредієнтів)
Завершення готування (запікання) супу зі скоринкою, наприклад, італійського цибулевого супу з сирною скоринкою	2-4 чашки	Обертний диск	приблизно 15-20











Поради щодо використання комбінованого режиму

Вказівки

- Даний режим чудово підходить для готування запіканок та гратенів.
- Встановлюйте посуд на обертний диск. Не накривайте посуд кришкою.
- Щоб запобігти надмірному забрудненню внутрішньої камери приладу, готуйте страву у даному режимі у глибокому посуді.
- Для приготування запіканок та гратенів використовуйте великі плоскі тарілки. У вузькому глибокому посуді продукти готуються довше та запікаються менш рівномірно.

- Готувати страви у даному режимі можна лише на решітці з закритими дверцятами приладу. Не розігрівайте мікрохвильову піч перед початком готування на грилі.
- Завжди встановлюйте решітку на обертовий диск, а не дно внутрішньої камери.

- Не використовуйте занадто великий посуд, що може заблокувати рух обертного блюда.
- Завжди обирайте максимальну вказану тривалість готування. Після завершення мінімальної вказаної тривалості готування перевірте страву на готовність.
- Щоб м'ясо краще набралось соку, перед тим, як розрізати його, залиште його при кімнатній температурі на 5-10 хвилин.
- Після завершення готування запіканки та гратени слід залишити в мікрохвильовій печі на 5 хвилин.

	Вага	Приладдя	Рівень потужності мікрохвильового режиму, Вт	Тривалість готування, хв.	Вказівки
Печеня зі свинини, наприклад, ошийок	приблизно 750 г	Обертвий диск	360 Вт + 	40-50 хв.	Перегорніть 1-2 рази
М'ясний рулет	приблизно 750 г	Обертвий диск	360 Вт + 	25-35 хв.	Макимум 6 см заввишки
Невеликі шматки курки, наприклад, курячі стегна або крильця	приблизно 800 г	Посуд, встановлений на решітку	360 Вт + 	30-40 хв.	Покладіть шматочки на блюдо шкірою догори. Не перегортайте.
Заморожені мариновані курячі крильця	приблизно 800 г	Посуд, встановлений на решітку	360 Вт + 	15-25 хв.	Не перегортайте.
Запіканка з макаронів (з готових інгредієнтів)	приблизно 1000 г	Обертвий диск	360 Вт + 	25-35 хв.	Посипте тертим сиром. Максимум 5 см заввишки
Картопляний ґратен (з сирої картоплі)	приблизно 1000 г	Обертвий диск	360 Вт + 	30-40 хв.	Макимум 4 см заввишки
Риба, ескалоп	приблизно 400 г	Обертвий диск	360 Вт + 	20-25 хв.	Розморозьте рибу перед приготуванням.
Сирний пиріг	приблизно 1000 г	Обертвий диск	360 Вт + 	30-35 хв.	Макимум 5 см заввишки
Овочевий кебаб	4-5 шматочків	Решітка	180 Вт + 	15-20 хв.	Використовуйте дерев'яні рожни.
Рибний кебаб	4-5 шматочків	Решітка	180 Вт + 	10-15 хв.	Використовуйте дерев'яні рожни.
Бекон, тонкі скибочки	приблизно 8 скибочок	Решітка	180 Вт + 	10-15 хв.	

Контрольні страви (згідно стандартам EN 60705)

Таблиці нижче були розроблені для тестувальних організацій з метою полегшення контролю та тестування мікрохвильових печей.

Наведені нижче дані відповідають стандартам EN 60705, IEC 60705, DIN 44547 та EN 60350 (2009).

Готування та розморожування у мікрохвильовому режимі

Готування страв

Страва	Рівень потужності мікрохвильового режиму, Вт; Тривалість готування, хв.	Вказівки
Омлет, 750 г	360 Вт, 12-17 хв. + 90 Вт, 20-25 хв.	Встановіть тарілку з термостійкого скла 20 x 25 см на обертовий диск.
Бісквіт	600 Вт, 8-10 хв.	Встановіть тарілку з термостійкого скла діаметром 22 см на обертовий диск.
М'ясний рулет	600 Вт, 20-25 хв.	Встановіть тарілку з термостійкого скла на обертовий диск.

Розморожування страв

Страва	Рівень потужності мікрохвильового режиму, Вт; Тривалість готування, хв.	Вказівка
М'ясо	180 Вт, 5-7 хв. + 90 Вт, 10-15 хв.	Встановіть тарілку з термостійкого скла діаметром 22 см на обертовий диск.

Готування страв у комбінованому режимі

Страва	Рівень потужності мікрохвильового режиму, Вт; Тривалість готування, хв.	Вказівка
Картопляний ґратен	Гриль  + 360 Вт, 35-40 хв.	Встановіть тарілку з термостійкого скла діаметром 22 см на обертовий диск.



Для заметок

Для нотаток



Роберт Бош Хаусгерете ГмБХ

вул. Карл-Вері-Штрассе 34
м. Мюнхен, 81739
Німеччина

www.bosch-home.com.ua

ТОВ «БСХ Побутова техніка»

вул. Радіщева, 10/14, корпус Б
м. Київ, 03680,
Україна

тел.: +38 044 490 20 95



9000921818

Виробник залишає за собою право
на внесення змін.