

TCL

Звукова панель 2.1 для
домашнього кінотеатру

TS7010



Довідник користувача

Реєстрація виробу

Будь ласка, зареєструйте покупку на веб-сторінці www.tcl.com. Це допоможе швидше зв'язатися з вами за такої необхідності. Реєстрація не є необхідною умовою для надання гарантійного обслуговування.

Інформація про виріб

Збережіть товарний чек, щоб засвідчити акт покупки, а також для отримання гарантійних частин та обслуговування. Прикріпіть його тут, а також запишіть серійний номер та номер моделі — це може знадобитися вам у майбутньому. Ці номери нанесені на виробі.

Номер моделі: _____

Дата покупки: _____

Серійний номер: _____

Адреса/телефон дилера: _____

Зміст

1	Важливі інструкції з техніки безпеки	3
	Важлива інформація	3
	Важливі інструкції з техніки безпеки	5

2	Вітаємо!	11
	Що у коробці	11
	Загальний огляд основного блоку звукової панелі	13
	Огляд безпроводового динаміка низьких частот	15
	Загальний огляд пульта дистанційного керування	16
	Встановлення акустичної системи на стіні	18

3	Підключення акустичної системи	24
	Підключення через кабель HDMI	24
	Підключення через оптичний кабель	26
	Підключення через аудіо кабель 3,5 мм-3,5 мм	28
	Увімкнення звукової панелі у мережу живлення	29
	Підключення звукової панелі до пристрою Bluetooth	30
	Підключення бездротового динаміка низьких частот до звукової панелі	32
	Підключення перехідного ІЧ-кабелю	34

4	Використання акустичної системи	36
	Керування акустичною системою за допомогою кнопок на панелі чи пультом ДК	36
	Налаштування звуку	38
	Прослуховування музики з пристрою Bluetooth	40
	Відтворення музики через кабель чи пристрій USB	41

5	Технічні характеристики	43
---	-------------------------	----

6	Повідомлення	45
	Заява щодо відповідності	45
	Утилізація старого виробу та батареї	45
	Торговельні знаки	47

7	Часті запитання	48
---	-----------------	----

1 Важливі інструкції з техніки безпеки

Важлива інформація



УВАГА

**РИЗИК УРАЖЕННЯ
ЕЛЕКТРИЧНИМ СТРУМОМ
НЕ ВІДКРИВАТИ**



УВАГА: ДЛЯ ЗМЕНШЕННЯ РИЗИКУ УРАЖЕННЯ ЕЛЕКТРИЧНИМ СТРУМОМ НЕ ЗНІМАЙТЕ КРИШКУ (АБО ЗАДНЮ ЧАСТИНУ). ЦЕЙ ПРИСТРІЙ НЕ МІСТИТЬ КОМПОНЕНТІВ, ЯКІ МОЖУТЬ РЕМОНТУВАТИСЯ КОРИСТУВАЧЕМ. ДЛЯ ОБСЛУГОВУВАННЯ ЗВЕРТАЙТЕСЯ ДО КВАЛІФІКОВАНОГО СЕРВІСНОГО ПЕРСОНАЛУ.



Позначка у вигляді блискавки зі стрілкою на кінці у рівнобічному трикутнику сповіщає користувача про наявність неізольованої небезпечної напруги всередині корпусу пристрою, яка може бути достатньо потужною для ураження електричним струмом.



Знак оклику у рівнобічному трикутнику сповіщає користувача про важливі інструкції з експлуатації та обслуговування у посібниках, які постачаються разом із пристроєм.



Цей символ означає, що пристрій обладнаний подвійною ізоляцією між небезпечним контуром живлення та доступними для користувача компонентами. Під час обслуговування використовуйте лише ідентичні замінні компоненти.

Застереження

- *В цілях зниження ризику пожежі або ураження електричним струмом уникайте контакту цього пристрою із дощем або вологою. Уникайте потрапляння на пристрій бризок або крапель. Не ставте на пристрій чи поряд із ним предмети із рідинами, наприклад вази.*
- *У разі неправильного розміщення або кріплення на стіну пристрій буде нестійким. В цілях забезпечення власної безпеки дотримуйтесь інструкцій кріплення на стіну, викладених у цьому довіднику користувача.*
- *Уникайте надмірного нагрівання батарей від сонячного світла, вогню тощо.*

Важливі інструкції з техніки безпеки

- **Прочитайте ці інструкції** — Прочитайте всі інструкції з техніки безпеки та експлуатації перед початком використання пристрою.
- **Збережіть ці інструкції** — Зберігайте інструкції з техніки безпеки та експлуатації для використання в майбутньому.
- **Приймайте до уваги усі застереження** — Дотримуйтесь усіх застережень, приведених на пристрої та в інструкції з експлуатації.

- **Дотримуйтесь всіх інструкцій** — Дотримуйтесь всіх інструкцій з експлуатації та використання.
- **Не використовуйте цей пристрій поблизу води** — Цей пристрій не слід використовувати у місцях, де на нього може потрапити вода чи волога, наприклад, у вологих підвальних приміщеннях, біля басейну тощо.
- **Очищуйте пристрій лише сухою ганчіркою.**
- **Не закривайте вентиляційні отвори.** Встановлюйте відповідно до інструкцій виробника.
- **Не встановлюйте пристрій біля джерел тепла,** таких як батареї опалення, печі чи інші пристрої (в тому числі підсилювачі), які можуть нагріватися.
- **Не порушуйте функції безпеки** полярної штепсельної вилки або вилки із заземленням. Полярна штепсельна вилка має два штирки, один з яких ширший за інший. Штепсельна вилка із заземленням має два штирки живлення та третій штирок для заземлення. Широкий штирок або третій штирок заземлення призначені для вашої безпеки. Якщо штепсельна вилка не підходить до вашої розетки, зверніться до електрика для заміни розетки.
- **Захищайте кабель живлення,** щоб не наступати на нього та не проколювати, особливо в місці кріплення штепсельної вилки, біля розетки та в місці кріплення до пристрою.
- **Використовуйте лише додатки/аксесуари,** рекомендовані виробником.
- **Використовуйте лише із мобільною стійкою,** стійкою, триногою, кронштейном або столом, які рекомендуються виробником або продаються разом із пристроєм. У разі використання мобільної стійки, будьте

обережні під час її переміщення разом із пристроєм, щоб уникнути травмування у випадку перекидання.



- **Відключайте пристрій** від мережі живлення під час грози, або коли ви не користуєтеся ним тривалий час.
- **Для обслуговування звертайтеся** до кваліфікованого сервісного персоналу. Обслуговування необхідне у разі будь-якого пошкодження пристрою, наприклад, пошкодження кабелю живлення або штепсельної вилки, розливання рідини на пристрій, потрапляння сторонніх предметів всередину пристрою, контакту пристрою із дощем чи вологою, та якщо пристрій не працює належним чином, або якщо він падав.

Попередження

- Щоб уникнути ураження електричним струмом, вставляйте широкий штирок штепсельної вилки у широкий паз розетки і вставляйте вилку до кінця.
- Бережіть виріб від потрапляння на нього бризок або крапель.
- Не ставте небезпечні предмети на пристрій (наприклад, предмети із рідинами, запалені свічки).
- У випадку виникнення несправностей, або коли пристрій не використовується, відключайте штепсельну вилку від розетки. Кабель живлення має завжди знаходитися у працездатному стані.
- Регулювання або виконання процедур, не вказаних у цьому посібнику, можуть призвести до контакту із небезпечним випромінюванням або інших небезпек.
- Кабель живлення/штепсель використовується в якості роз'єднувального пристрою і завжди має знаходитися у працездатному стані.

Зауваження щодо батареї та інформація по утилізації

- Вставляйте у виріб виключно нові батареї одного типу.
- Недотримання інструкцій щодо встановлення батарей у правильній полярності, як це вказано у відсіку для батарей, може приводити до скорочення строку їх служби або до протікання.
- Не встановлюйте одночасно стару та нову батарею.

- Не використовуйте батареї із можливістю заряджання (нікель-кадмієві) або (нікель-металгідридні).
- Не використовуйте одночасно лужні, стандартні (вуглецево-цинкові) батареї та батареї із можливістю заряджання (нікель-кадмієві) чи (нікель-металгідридні).
- Не викидайте батареї у вогонь або воду.
- Утилізуйте або перероблюйте батареї відповідно до державних та місцевих нормативів.
- Неправильна заміна батареї може призвести до вибуху. Заміняйте батарею лише на ідентичну або аналогічну модель.
- Виймайте батарею із пульта дистанційного керування, якщо він не використовується тривалий період часу (довше місяця), щоб уникнути протікання батареї.
- Якщо батарея протекла, витріть рідину всередині відсіку для батарей і встановіть нові батареї.
- Тримайте батареї подалі від впливу тепла та вологи.
- Не переносьте і не зберігайте батареї разом із іншими металевими предметами. Це може призвести до короткого замикання, протікання або вибуху.
- Не переносьте і не зберігайте батареї разом із іншими металевими предметами. Це може призвести до короткого замикання, протікання або вибуху.
- Ніколи не заряджайте батарею, доки не переконаєтеся, що ця батарейка має можливість перезаряджання.

Вибір місця встановлення

- Цей пристрій призначено для встановлення на стійкій та рівній поверхні. Не вбудовуйте панель у меблі, наприклад, шафи та полиці, бо в такому випадку вентиляційні отвори, передбачені по усій довжині виробу, будуть заблоковані, що призведе до постійного перегрівання пристрою та в результаті цього — до скорочення строку служби. Щоб забезпечити належну вентиляцію, залишайте щонайменше 7,8 дюймів (20 см) вільного простору навколо пристрою.
- Обов'язково переконайтесь, що панель розміщується на поверхнях відповідного розміру та стійкості, щоб її не можна було випадково зіштовхнути, стягнути чи перечепитися через неї. Це може нанести травму та/або пошкодити сам пристрій.
- Встановлення кронштейну для кріплення на стіні має виконуватися виключно кваліфікованим персоналом. Неправильний монтаж може призводити до тяжких травм та пошкодження майна (якщо ж ви все рівно плануєте виконати встановлення самостійно, обов'язково перевірте, що в місці встановлення не пролягають електричні проводи чи інші магістралі, які можуть пошкодитися). Особа, яка виконує встановлення, має гарантовано переконатись в тому, що стіна витримає повну вагу панелі та настінного кронштейну.

2 Вітаємо!

Вітаємо вас із придбанням нової звукової панелі TCL! Щойно усі налаштування та підключення будуть виконані, ви зможете насолодитися неперевершеним звучанням та прогресивним дизайном, що якнайкраще задовольнить усі вимоги, які зазвичай ставляться перед домашніми системи мультимедійних розваг. Рекомендуємо уважно прочитати цей довідник користувача, в якому описано, як правильно та легко налаштувати, підключити та використовувати даний виріб. Детальнішу інформацію можна знайти на веб-сторінці www.tcl.com.

Розпочнімо.

Що у коробці



Основний блок звукової панелі



Бездротовий динамік низьких частот



Пульт дистанційного керування



Батарея типу AAA x 2



Перехідний I4-кабель



Шаблон



Шнур живлення змінного струму x 2



Короткий посібник користувача





Гвинт для кріплення панелі на кронштейні (M3.6) x 2
Дюбель x 2

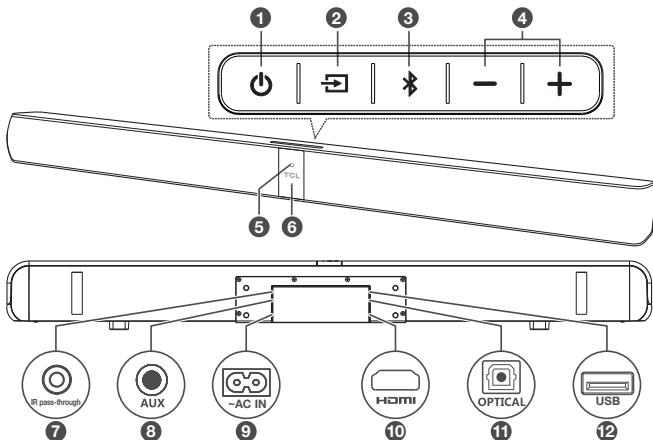

Гарантійний талон

Загальний огляд основного блоку звукової панелі



- 1 
Натисніть, щоб увімкнути звукову панель чи перевести її у режим очікування.
- 2 
Натисніть, щоб вибрати джерело звуку: HDMI/USB/AUX/Bluetooth/Оптичний режим.

- 3 ✖
Натисніть , щоб вибрати функцію Bluetooth.
- 4 +/-
Натисніть, щоб збільшити чи зменшити гучність звуку.
- 5 **Сенсор пульту дистанційного керування**
Отримання сигналів з пульту дистанційного керування.
- 6 **Світлодіодний індикатор**
Червоний: режим очікування.
Фіолетовий: режим HDMI.
Зелений: режим AUX.
Синій: режим Bluetooth.
Жовтий: оптичний режим.
Білий: режим USB.
- 7 **Роз'єм для перехідного ІЧ-кабелю**
- 8 **Вхідний роз'єм AUX**
- 9 **Вхід для підключення в мережу змінного струму**
- 10 **Роз'єм HDMI ARC**
- 11 **Оптичний вхідний роз'єм**
- 12 **Роз'єм USB типу А (тільки для відтворення музики)**

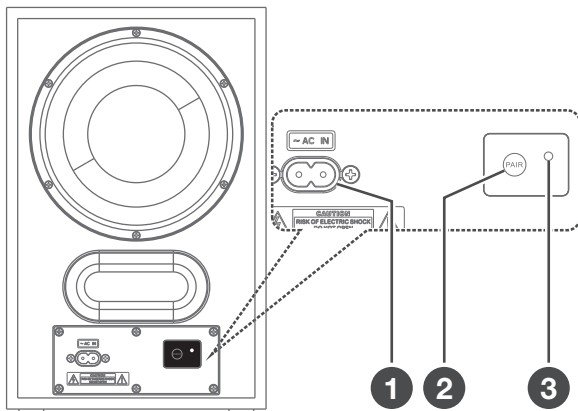

Огляд безпроводового динаміка низьких частот





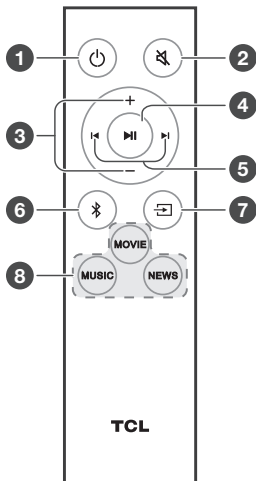

- 1 Вхід для підключення в мережу змінного струму**
- 2 PAIR**
Натисніть цю кнопку, щоб активувати процес утворення пари з основним блоком звукової панелі.
- 3 Синій світлодіодний індикатор**
 - повільно блимає, коли динамік низьких частот знаходиться у режимі очікування.
 - повільно блимає, коли триває процес утворення пари.
 - постійно світитися після успішного створення пари.

Загальний огляд пульта дистанційного керування



- 1 
Натисніть, щоб увімкнути звукову панель чи перевести її у режим очікування.
- 2 
Натисніть, щоб вимкнути чи увімкнути звук.
- 3 
Натисніть, щоб збільшити чи зменшити гучність звуку.

- 4 
Відтворення/призупинення/продовження відтворення у режимі Bluetooth/USB.
Натисніть і утримуйте упродовж 3 секунд, щоб вимкнути функцію Bluetooth.
- 5 
Натисніть, щоб перейти до попередньої або наступної композиції у режимі Bluetooth/USB.
- 6 
Натисніть, щоб вибрати Bluetooth у якості джерела звуку.
- 7 
Натисніть, щоб вибрати джерело звуку: HDMI/USB/AUX/Bluetooth/Оптичний режим.
- 8 **NEWS/MOVIE/MUSIC**
Натисніть, щоб вибрати ефект еквайзера (EQ) під час перегляду **новин, фільмів** чи прослуховування **музики**.

Встановлення акустичної системи на стіні

Примітки

- Перш ніж приступати до кріплення основного блоку звукової панелі на стіні, обов'язково прочитайте усі правила техніки безпеки. (Див. «Важливі інструкції з техніки безпеки» на стор. 5).
- Переконайтесь, що для кріплення використовуються надані або рекомендовані виробником гвинти.
- TCL Entertainment Solutions Limited звільняється від відповідальності за нещасні випадки або пошкодження, що сталися внаслідок неправильно виконаного кріплення на стіні, використання невідповідних гвинтів, а також недостатньої міцності стіни і т.п.
- Для встановлення на стіні знадобляться додаткові інструменти (не надаються).

Встановлення основного блоку звукової панелі на стіні

Основний блок звукової панелі можна розмістити під центральною частиною телевізора або закріпити його на стіні.

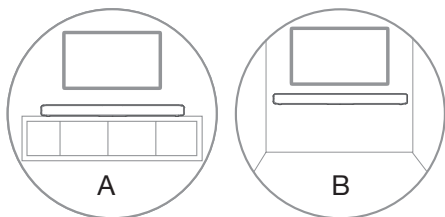

- 1 Притуліть наданий шаблон до стіни. Переконайтесь, що шаблон знаходиться щонайменше на 2 дюйма (5 см) нижче центральної частини телевізора.
- 2 Скористайтесь рівнем, щоб забезпечити горизонтальне положення звукової панелі.
- 3 За допомогою липкої стрічки надійно зафіксуйте шаблон на стіні.
- 4 Зробіть відмітки на стіні, провівши олівець у відповідні отвори шаблону.
- 5 Зніміть шаблон зі стіни.
- 6 Просвердліть у позначених місцях отвори у стіні.

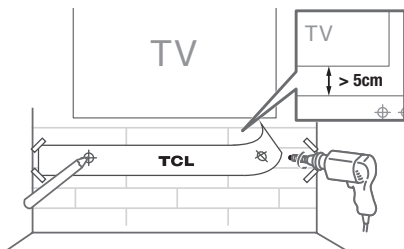

- 7 Вставте дюбелі, що надаються, в 2 просвердлені отвори на стіні.
- 8 Вставте гвинти для кріплення настінного кронштейна в дюбелі. Залиште 4 мм вільного простору між головками гвинтів та стіною.
- 9 Добре зафіксуйте та затягніть гвинти на стіні.

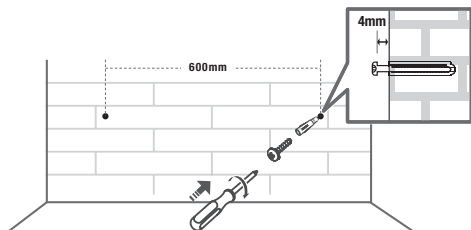

- 10 Повісьте основний блок звукової панелі на гвинти.

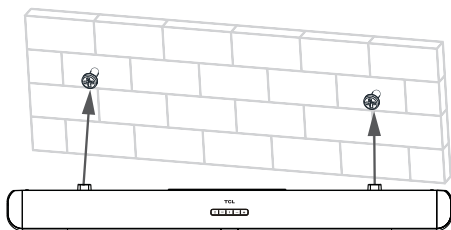

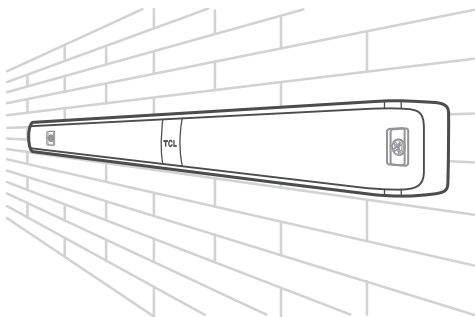

Примітки

- Перш ніж приступати до встановлення звукової панелі на стіні, слід перевірити місце встановлення (див. «Вибір місця встановлення» на стор. 10).
- Ми пропонуємо для зручності спочатку підключити усі кабелі, перш ніж змонтувати звукову панель на стіні.

Розміщення динаміка низьких частот

Відстань між динаміком низьких частот та основним блоком звукової панелі має становити 3 метри (9,8 футів).

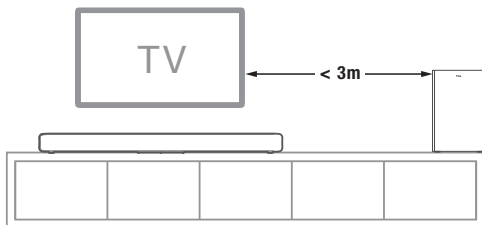

Встановлення/заміна батарей пульта дистанційного керування

Застереження

- *Неправильна заміна батареї може призвести до вибуху. Замінюйте батарею лише на ідентичну або аналогічну модель.*

Попередження

- Батареї містять солі хлорної кислоти, будьте максимально обережні, маніпулюючи ними.
Детальну інформацію шукайте на веб-сторінці www.dtsc.ca.gov/hazardous_waste/perchlorate.

- 1 Відкрийте відсік для батарей та витягніть старі батареї, якщо це необхідно.
- 2 Встановіть дві нові батареї типу AAA у відсік для батарей, дотримуючись правильної полярності (+/-).
- 3 Закрийте відсік для батарей.

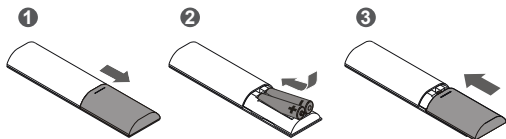

3 Підключення акустичної системи

Після успішного встановлення основного блоку звукової панелі можна починати її підключення до телевізора або інших пристроїв та насолоджуватись звуком з нової акустичної системи. Вимкніть звук на телевізорі чи іншому пристрої, до якого відбувається підключення. Детальну інформацію можна знайти в у керівництві користувача вашого телевізора чи пристрою.

Підключення через кабель HDMI

Примітка

- Перевірте, чи підтримує ваш телевізор чи пристрій, що підключається, функцію HDMI ARC. Детальну інформацію можна знайти в у керівництві користувача вашого телевізора чи пристрою.

Вставте один кінець кабелю HDMI (продається окремо) у вхідний роз'єм HDMI ARC на основному блоці звукової панелі, а інший — у вихідний роз'єм HDMI ARC на телевізорі чи пристрої, що підключається.

Щоб отримати найкращу якість звучання через кабель HDMI, виконайте приведені далі кроки:

- 1 Підключіть звукову панель через вхідний роз'єм HDMI, маркований **(ARC)**, на телевізорі TCL.
- 2 Натисніть кнопку **Налаштування** на пульті ДК телевізора.
- 3 Перейдіть в пункт «Параметри системи».
- 4 Виберіть для параметру T-Link опцію **Увімк..**

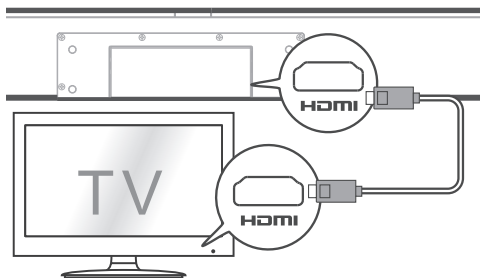

Підключення через оптичний кабель

- 1 Якщо це необхідно, зніміть захисні ковпачки з оптичного кабелю (продається окремо).
- 2 Вставте один кінець оптичного кабелю в оптичний вхідний роз'єм на основному блоці звукової панелі, а інший — у оптичний вихідний роз'єм на телевізорі чи пристрої.

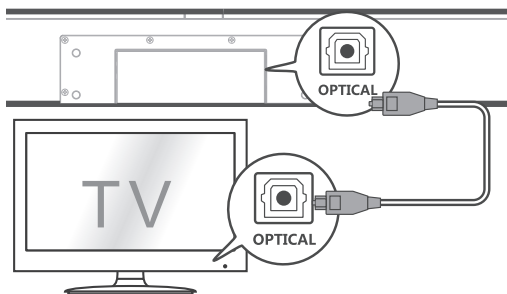

Примітка

- Якщо зі звукової панелі звук не надходить, і швидко блимає жовтий індикатор, спробуйте активувати подачу сигналу PCM на телевізорі чи пристрої. PCM використовується для конвертації аналогових аудіо сигналів у цифрові на більшості пристроїв. Детальну інформацію про те, як активувати подачу сигналу PCM, шукайте в керівництві користувача вашого телевізора чи пристрою.

Інструкції з налаштування звукової панелі за допомогою оптичного кабелю



Не згинайте та не скручуйте оптичний кабель (SPDIF), бо він дуже крихкий та може легко пошкодитись чи зламатись.

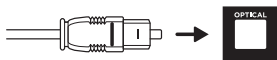

Щоб отримати найкращу якість звучання через оптичний кабель:

- 1 Натисніть кнопку **Налаштування** на пульті ДК телевізора.
- 2 Перейдіть в пункт «Параметри звуку».
- 3 Установіть динаміки телевізора на **Вимк..**

Підключення через аудіо кабель 3,5 мм-3,5 мм

Існує два варіанти підключення:

- вставте один кінець аудіо кабелю 3,5 мм-3,5 мм (продається окремо) у вхідний роз'єм AUX на основному блоці звукової панелі, а інший — у навушники або роз'єм звукового виходу на телевізорі чи пристрої. Це вимкне звук з вбудованих динаміків телевізора; або
- вставте один кінець аудіо кабелю RCA-3,5 мм (продається окремо) у вхідний роз'єм AUX на звуковій панелі, а інші кінці — у роз'єми звукового виходу на телевізорі.

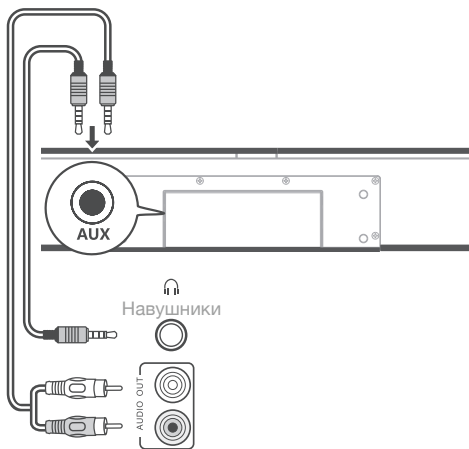

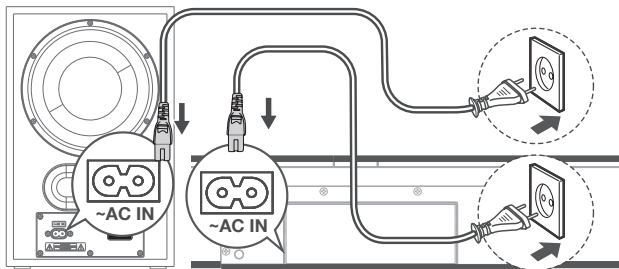

Увімкнення звукової панелі у мережу живлення

- 1 Перш ніж вмикати звукову панель у мережу живлення, переконайтесь, що було виконано усі інші підключення.
- 2 Переконайтесь, що напруга в мережі живлення відповідає стандартам безпеки у вашій країні (див. «Технічні характеристики» на стор. 43).
- 3 Вставте один кінець іншого шнура живлення змінного струму у роз'єм для підключення шнура живлення на динаміці низьких частот, а інший — у розетку.
- 4 Вставте один кінець шнура живлення змінного струму у роз'єм для підключення шнура живлення на звуковій панелі, а інший — у розетку.



Підключення звукової панелі до пристрою Bluetooth

Примітки

- Переконайтесь, що ваш бездротовий пристрій підтримує функцію Bluetooth.
 - Робоча відстань між звуковою панеллю та пристроєм Bluetooth становить близько 10 метрів (за умови відсутності будь-яких перешкод між пристроєм Bluetooth та основним блоком панелі).
- 1 Натисніть кнопку  у верхній частині основного блоку звукової панелі або на пульті ДК, щоб увімкнути панель.
 - 2 Натисніть  у верхній частині основного блоку звукової панелі або на пульті ДК.
 - Індикатор почне повільно блимати синім світлом. Звукова панель готова до створення пари.
 - 3 Увімкніть пристрій Bluetooth та активуйте на ньому функцію Bluetooth.
 - 4 Виберіть **TCL TS7010** у списку доступних пристроїв Bluetooth на вашому пристрої.
 - Ви почуєте два коротких сигнали.
 - Після успішного створення пари індикатор буде постійно світитися синім світлом.

Порада

- Якщо у списку доступних пристроїв Bluetooth не відображається назва моделі **TCL TS7010**, натисніть та утримуйте кнопку **▶||** на пульті ДК. Синій індикатор почне швидко блимати. Звукова панель переходить у режим створення пари.

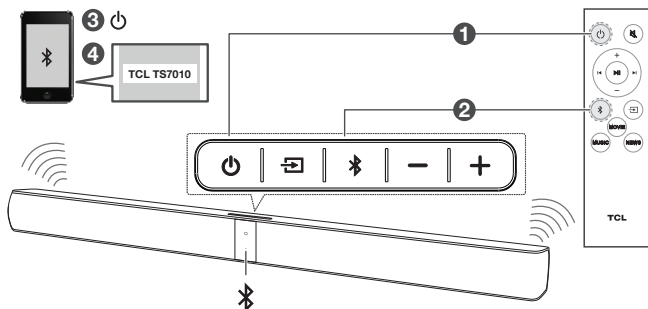

Ваша акустична система налаштована і готова до використання.

- 5 Щоб вимкнути функцію Bluetooth можна:
- натиснути кнопку **↔** на основному блоці панелі або на пульті ДК, щоб вибрати інше джерело; або
 - вимкнути функцію Bluetooth на вашому пристрої; або
 - натиснути та утримувати протягом 3 секунд кнопку **▶||** на пульті ДК.

Підключення бездротового динаміка низьких частот до звукової панелі

Після підключення бездротового динаміка низьких частот ви зможете насолодитися потужними та глибокими басами для справжнього занурення в об'ємне звучання.

Автоматичне утворення пари

Переконайтесь, що звукова панель та бездротовий динамік низьких частот підключені в мережу живлення та знаходяться в увімкненому стані.

- Звукова панель автоматично створить пару з динаміком низьких частот.
- В процесі утворення пари буде блимати синій індикатор.
- Після успішного створення пари синій індикатор буде постійно світитися.

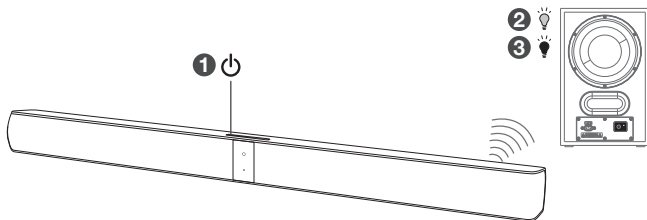

Примітка

- Не натискайте кнопку **PAIR** з заднього боку динаміка низьких частот, поки триває процес утворення пари.

Утворення пари вручну

- 1 Переконайтесь, що звукова панель та бездротовий динамік низьких частот правильно підключені в мережу живлення.
- 2 Натисніть та утримуйте кнопку **PAIR** з заднього боку динаміка низьких частот, доки не почне блимати синій індикатор на динаміку.
 - Бездротовий динамік низьких частот готовий до створення пари.
- 3 Натисніть кнопку  у верхній частині основного блоку звукової панелі або на пульті ДК, щоб увімкнути панель.
 - Звукова панель та бездротовий динамік низьких частот створять пару автоматично.
 - Пара успішно створена. Синій індикатор постійно світиться.

Примітка

- Якщо синій індикатор, що знаходиться з заднього боку динаміка, продовжує блимати після процесу утворення пари, то це означає, що відбувся збій в процесі утворення пари. Від'єднайте шнур живлення змінного струму від бездротового динаміка низьких частот та ще раз підключіть його через 3 хвилини. Потім повторіть кроки з 1 по 3.

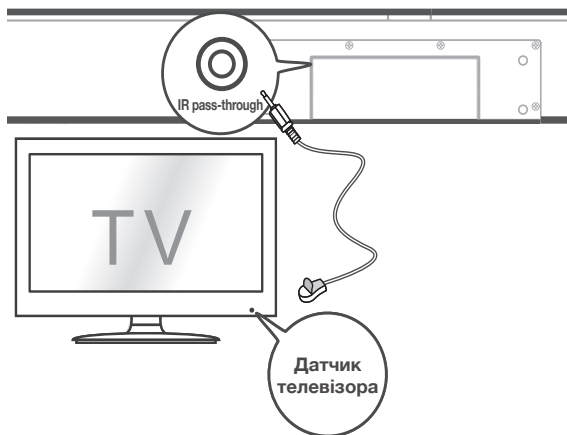

Підключення перехідного ІЧ-кабелю

Якщо звукова панель розміщується прямо перед телевізором та закриває датчик прийому ІЧ сигналу з пульту ДК, можна напряму з'єднати звукову панель та телевізор за допомогою наданого ІЧ-кабелю, щоб система могла отримувати дистанційні сигнали. Вставте один кінець перехідного ІЧ-кабелю у роз'єм для перехідного ІЧ-кабелю на основному блоці звукової панелі. А інший кінець з ІЧ сенсором розташуйте поряд з телевізором. Детальну інформацію шукайте у керівництві користувача вашого телевізора.



4 Використання акустичної системи

Керування акустичною системою за допомогою кнопок на панелі чи пультом ДК

- 1 Перевірте, що звукова панель правильно підключена в мережу живлення та до джерел відтворення.
- 2 Натисніть кнопку  у верхній частині основного блоку звукової панелі або на пульті ДК, щоб увімкнути панель.
 - Звукова панель автоматично створить пару з динаміком низьких частот. Якщо створення пари не відбувається автоматично, спробуйте створити пару звукової панелі з динаміком низьких частот вручну (див. «Підключення бездротового динаміка низьких частот до звукової панелі» на стор. 32).
- 3 Натисніть кнопку  у верхній частині основного блоку звукової панелі або на пульті ДК, щоб вибрати правильне джерело.

Світлодіодна індикація при роботі з різними джерелами

Світлодіодні індикатори	Режим джерела звуку
Постійно світиться червоний індикатор.	У режимі очікування
Постійно світиться фіолетовий індикатор.	У режимі HDMI ARC
Постійно світиться зелений індикатор.	У режимі AUX
Постійно світиться синій індикатор.	У режимі Bluetooth
Індикатор почне повільно блимати синім світлом.	Готовність до створення пари
Індикатор почне повільно блимати синім світлом.	Триває процес створення пари
Постійно світиться жовтий індикатор.	В оптичному режимі
Постійно світиться білий індикатор.	У режимі USB

Примітка



- Якщо після увімкнення звукової панелі протягом 15 секунд не буде виконана жодна дія ні з кнопок на панелі, ні з пульта ДК, усі індикатори на основному блоці панелі згаснуть та засвітяться знову при відновленні роботи.

Порада

- На пульті ДК доступні більш розширені команди керування (див. «Загальний огляд пульту дистанційного керування» на стор. 16).

Налаштування звуку

Отримайте справжнє задоволення від неймовірного звучання кінофільмів та музики.

- Натисніть **+/-**, щоб налаштувати гучність звуку.
- Натисніть  на пульті ДК, щоб вимкнути звук. Натисніть  ще раз, щоб увімкнути звук.
- Натискайте кнопки еквайзера (**NEWS/MOVIE/MUSIC**) на пульті ДК, щоб підібрати найкраще звучання (ефект еквайзера) при перегляді **новин, фільмів** чи прослуховуванні **музики**.

Дія	Світлодіодні індикатори
Налаштування гучності.	Швидко блимає білий індикатор, потім повертається індикатор джерела.
Вимкнення звуку на звуковій панелі.	Червоний індикатор блимає.

Увімкнення звуку на звуковій панелі.	Блимає червоний індикатор, потім повертається індикатор джерела.
Досягнуто максимальної або мінімальної гучності звуку.	Червоний індикатор засвітиться на 2 секунди, потім повертається індикатор джерела.
Вибір ефекту еквалайзера (EQ).	Фільм: Один раз блимне білий індикатор. Музика: Один раз блимне зелений індикатор. Новини: Один раз блимне жовтий індикатор.





Прослуховування музики з пристрою Bluetooth

- 1 Переконайтесь, що ваш пристрій підтримує формати A2DP та/або AVRCP. Детальну інформацію шукайте у керівництві користувача вашого пристрою.
- 2 Створіть пару між пристроєм Bluetooth та звуковою панеллю (див. «Підключення звукової панелі до пристрою Bluetooth» на стор. 30).
- 3 Розпочніть прослуховувати музику з вашого пристрою Bluetooth через звукову панель.
 - Якщо ваш пристрій Bluetooth підтримує формат A2DP, ви можете слухати музику без можливості керувати процесом відтворення.
 - Якщо ваш пристрій Bluetooth підтримує формат AVRCP, ви можете слухати музику та керувати процесом відтворення за допомогою пульта ДК. Натисніть кнопку ►||, щоб призупинити або відновити відтворення. Натисніть ◀||, щоб перейти до попередньої/наступної композиції.

Примітка

- Робоча відстань між звуковою панеллю та пристроєм Bluetooth становить близько 10 метрів (за умови відсутності будь-яких перешкод між пристроєм Bluetooth та основним блоком панелі).

Відтворення музики через кабель чи пристрій USB

- 1 Підключіть пристрій USB в USB-роз'єм типу A на основному блоці звукової панелі.
- 2 Натисніть та утримуйте кнопку  на основному блоці звукової панелі або на пульті ДК, доки не засвітиться білий індикатор.
- 3 Тепер ви можете прослуховувати музику через звукову панель.
 - Щоб призупинити або відновити відтворення, натисніть  на пульті ДК.
 - Щоб перейти до попередньої або наступної композиції, натисніть  або  на пульті ДК.

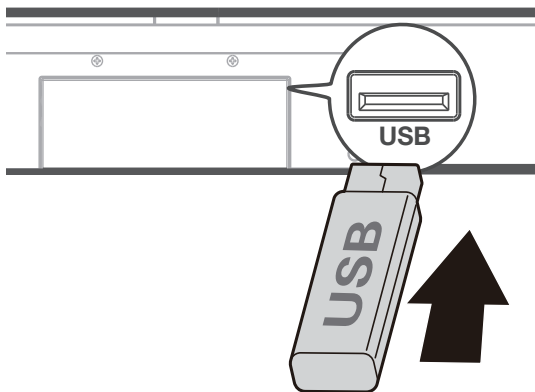

Дія	Світлодіодні індикатори
Відтворення музики.	Засвітиться білий індикатор.
Натиснута кнопка ► для зупинення музики.	Блимає білий індикатор.
Натиснута кнопка ◀ або ▶ для переходу до попередньої/наступної композиції.	Швидко блимає білий індикатор, потім повертається індикатор джерела.

Порада

- Ця звукова панель підтримує пристрої USB зі вбудованою пам'яттю до 32 Гб та розпізнає файли форматів MP3, WAV, FLAC.

5 Технічні характеристики

Основний блок звукової панелі

- Адаптер живлення: ~ 100-240 В змінного струму, 50/60 Гц
- Енергоспоживання: 25 Вт
- Енергоспоживання у режимі очікування: $\leq 0,5$ Вт
- Імпеданс: 6 Ом
- Частотна характеристика: 150 Гц–20 кГц
- Габарити (Ш x Г x В): 920 x 98 x 64 мм
- Вага: 2,48 кг
- Робоча температура: 0°C–45°C

Бездротовий динамік низьких частот

- Адаптер живлення: ~ 100-240 В змінного струму, 50/60 Гц
- Енергоспоживання: 25 Вт
- Енергоспоживання у режимі очікування: $\leq 2,0$ Вт
- Частотна характеристика: 40 Гц–120 Гц
- Діапазон частот: 2402 МГц – 2480 МГц
- Максимальна потужність передачі: 13 дБм
- Габарити (Ш x Г x В): 210 x 248 x 328 мм
- Вага: 3,6 кг

Bluetooth

- Версія Bluetooth: 4.2, профіль Bluetooth – Bluetooth з підтримкою стерео (розширений профіль розповсюдження аудіо – A2DP; профіль дистанційного керування аудіо та відео пристроями – AVRCP)

- Діапазон частот: 2402 МГц – 2480 МГц
- Максимальна потужність передачі: 13 дБм

Пульт дистанційного керування

- Відстань/кут: 6м/30°
- Тип батареї 2 батареї типу AAA на 1,5 В, замінюються користувачем.

6 Повідомлення

Заява щодо відповідності

Цим компанія TCL Entertainment Solutions Limited заявляє, що цей пристрій відповідає основним вимогам та іншим відповідним положенням Директиви 2014/53/ЄС. Ви можете ознайомитися з Заявою щодо відповідності на веб-сторінці www.tcl.com

Утилізація старого виробу та батареї



Ваш виріб розроблений та вироблений з високоякісних матеріалів та деталей, які можна переробляти та використовувати заново.



Цей значок на виробі означає, що на такий виріб поширює свою дію Європейська директива 2012/19/ЄС.



Цей символ означає, що пристрій містить батарею, на яку розповсюджуються нормативи Європейської Директиви 2013/56/ЄС, і яку заборонено викидати разом із побутовими відходами. Ознайомтеся із місцевими нормативами щодо збирання електричних та електронних пристроїв та батарей. Дотримуйтеся місцевих правил і ніколи не викидайте пристрій та батареї разом із побутовими відходами. Належна утилізація вживаних пристроїв та батарей допомагає виключити негативний вплив на навколишнє середовище та здоров'я людей.

Вийміть одноразову батарею

Процес виймання одноразових батарей див. у розділі «Заміна батарей в пульті дистанційного керування» в посібнику користувача.

Захист та підтримка довкілля

Ми відмовилися від усіх зайвих пакувальних матеріалів, а ті, які використовуємо, є екологічно чистими.

Торговельні знаки

Bluetooth



Слово Bluetooth® та логотипи є зареєстрованими торговими марками компанії Bluetooth SIG, Inc., а кожне використання цих торгових марок компанією TCL ліцензоване. Інші торгові марки і торгові назви є власністю їх відповідних власників.

Dolby Audio



Вироблено за ліцензією Dolby Laboratories. Dolby, Dolby Audio та символ подвоєної літери D є товарними знаками Dolby Laboratories. Copyright 1992-2015 Dolby Laboratories. Авторські права захищено.

HDMI



HDMI, логотип HDMI, а також термін High-Definition Multimedia Interface є товарними знаками або зареєстрованими товарними знаками HDMI licensing LLC.

7 Часті запитання

Відсутнє живлення

- Перевірте, чи правильно вставлений шнур живлення змінного струму у роз'єм для підключення шнура живлення на панелі.
- Перевірте, чи є в мережі живлення.
- Перевірте, чи увімкнена звукова панель.

Відсутній звук

- Перевірте, чи підключений аудіо кабель в звукову панель та в пристрій, що відтворюється.
- Перевірте, чи вибране правильне джерело.
- Натисніть **+** , щоб збільшити гучність звуку.
- Перевірте, чи не вимкнений звук на панелі.

Пульт дистанційного керування не працює.

- Перевірте, чи вибране правильне джерело.
- Переконайтесь, що пульт ДК знаходиться в межах робочого діапазону.
- Перевірте, чи правильно встановлена батарея, та чи робоча вона.
- Переконайтесь, що пульт ДК спрямовано на датчик прийому дистанційних сигналів на основному блоці панелі.

Відтворюється спотворений звук.

- Перевірте, чи правильно підключені кабелі.
- Перевірте, чи вибране правильне джерело.
- Перевірте, чи вимкнено звук на телевізорі, коли відтворюється звук з телевізора.

Назва звукової панелі не відображається у списку доступних пристроїв Bluetooth на моєму пристрої Bluetooth.

- Перевірте, чи активована функція Bluetooth на вашому пристрої Bluetooth.
- Перевірте, чи була створена пара між звуковою панеллю та вашим пристроєм Bluetooth.

Світлодіодний індикатор динаміка низьких частот не світиться.

- Перезавантажте динамік: від'єднайте його від джерела живлення та знову підключіть через 2 хвилини.

Для отримання подальшої підтримки перейдіть на веб-сторінку www.tcl.com/support.

МИ ГОТОВІ ДОПОМОГТИ

з будь-якими запитаннями звертайтеся
спочатку до нас



**ДОТРИМУЙТЕСЬ ПРАВИЛ
БЕЗПЕКИ, ЗНІМАЮЧИ
ЗВУКОВУ ПАНЕЛЬ**

2019 © TCL Entertainment Solutions Limited.
Авторські права захищено. Цей виріб був
вироблений та проданий компанією TCL
Entertainment Solutions Limited.

TS7010_EU_UK_UM_V1.0

