



Instruction Book

EKF77xxx
Coffee Maker



GB INSTRUCTION BOOK
FR MODE D'EMPLOI
BG БРОШУРА С ИНСТРУКЦИИ
CZ NÁVOD K POUŽITÍ
DE GEBRAUCHSANWEISUNG
DK VEJLEDNING
EE KASUTUSJUHEND
FI OHJEKIRJA

HR KNIŽICA S UPUTAMA
HU HASZNÁLATI ÚTMUTATÓ
IT ISTRUZIONI
LT INSTRUKCIJŲ KNYGA
LV LIETOŠANAS INSTRUKCIJA
NO BRUKSANVISNING
PL INSTRUKCJA OBSŁUGI
RO MANUAL DE INSTRUCȚIUNI

RS UPUTSTVO
RU ИНСТРУКЦИЯ
SE BRUKSANVISNING
SI NAVODILA
SK NÁVOD NA POUŽÍVANIE
TR EL KİTABI
UA ПОСІБНИК КОРИСТУВАЧА



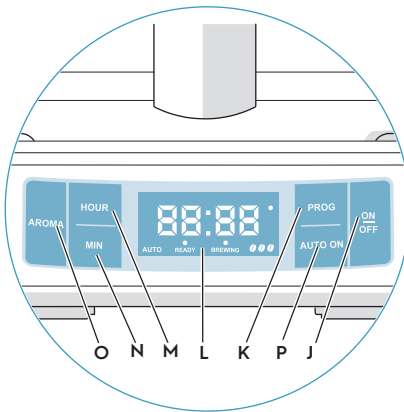
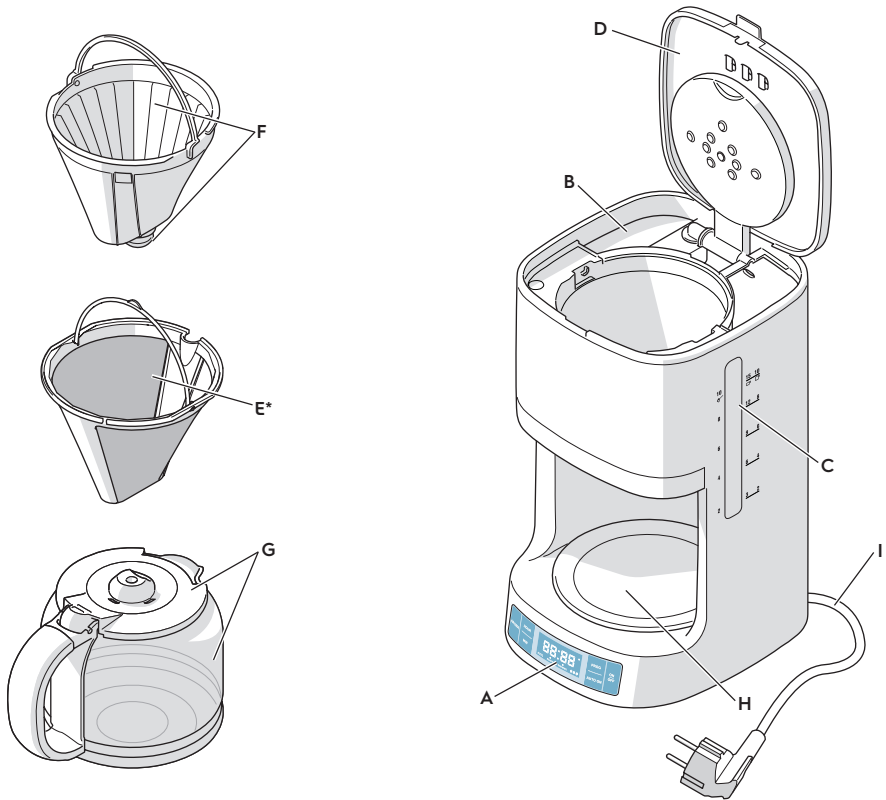

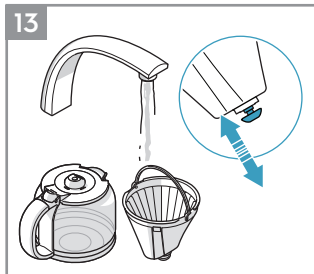
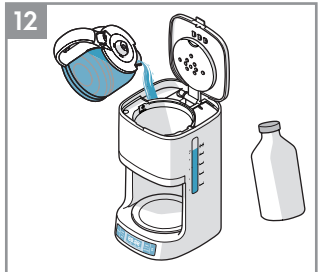
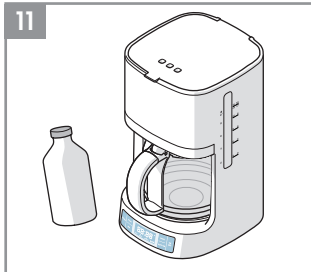
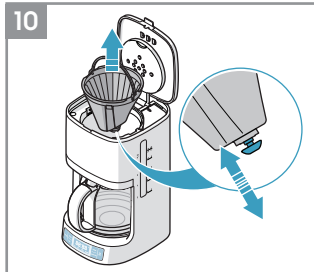
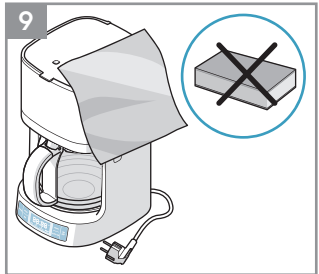
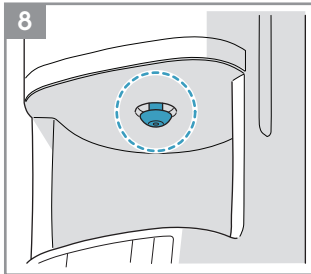
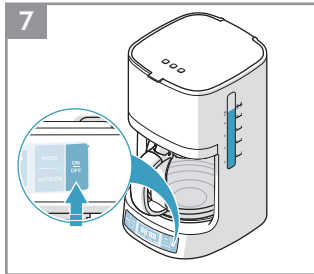
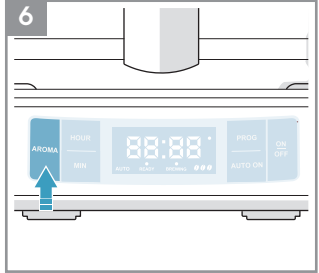
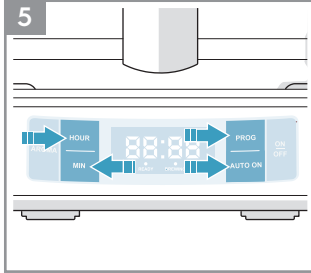
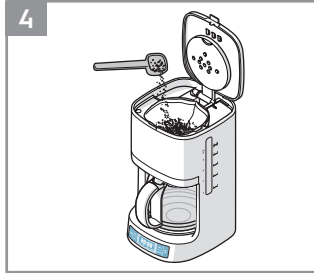
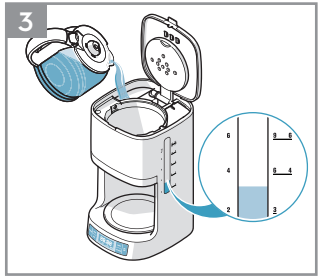
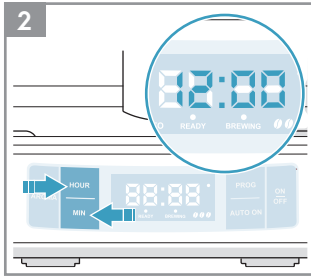
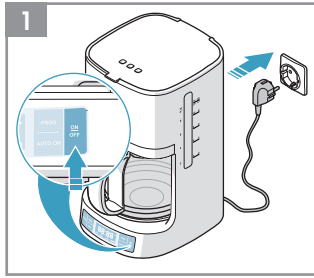



CONTENTS

ENGLISH	6	HRVATSKI	30	SRPSKI	54
FRANÇAIS	9	MAGYAR	33	РУССКИЙ	57
БЪЛГАРСКИ	12	ITALIANO	36	SVENSKA	60
ČEŠTINA	15	LIETUVIŠKAI	39	SLOVENŠČINA	63
DEUTSCH	18	LATVIEŠU	42	SLOVENČINA	66
DANSK	21	NORSK	45	TŸRKÇE	69
EESTI	24	POLSKI	48	УКРАЇНСЬКА	72
SUOMI	27	ROMÂNĂ	51		

WE'RE THINKING OF YOU

Thank you for purchasing an Electrolux appliance. You've chosen a product that brings with it decades of professional experience and innovation. Ingenious and stylish, it has been designed with you in mind. So whenever you use it, you can be safe in the knowledge that you'll get great results every time.

Welcome to Electrolux.

Visit our website to:



Get usage advice, brochures, trouble shooter, service information: www.electrolux.com



Register your product for better service: www.electrolux.com/productregistration



Buy accessories and consumables for your appliance: www.electrolux.com/shop

CUSTOMER CARE AND SERVICE

When contacting Service, ensure that you have the following data available:

- Model Number
- PNC number
- Serial number

The information can be found on the rating plate.







ENGLISH

Thank you for choosing an Electrolux product. In order to ensure the best results, always use original Electrolux accessories and spare parts. They have been designed especially for your product. This product is designed with the environment in mind. All plastic parts are marked for recycling purposes.

COMPONENTS

- | | |
|--------------------------------------|----------------------|
| A. Control panel | I. Power cord & plug |
| B. Water tank | J. On/Off button |
| C. Water level indicator | K. Program button |
| D. Hinged lid | L. Display |
| E. Permanent filter* | M. Hour button |
| F. Filter holder with antidrip valve | N. Minute button |
| G. Coffee jug and jug lid | O. Aroma button |
| H. Warming plate | P. Auto on |

Picture pages 2-3

GETTING STARTED

- 1** Place the machine on a flat surface. **When starting the machine for the first time**, fill the tank with cold water. Start the machine with the ON/OFF switch. Let a full tank of water pass through the machine once or twice to clean it, without using a paper filter or coffee.
- 2** **Setting/changing time.** Plug in the machine, the display will flash the initial time showing: 12:00. Press the HOUR and MIN button to set the required time. Time can be changed at any time, even under program mode. Simply press the HOUR and MIN button, the time changes at once.
Note: if you unplug the machine, the time needs to be set again.
- 3** **Making coffee:** open the lid and fill the water tank with fresh cold water up to the desired level. There is a water level indicator on the water tank and on the coffee jug. **(The machine must not be used with empty tank!)**
- 4** **Insert the permanent filter* or a 1x4 size paper filter in the filter holder and fill it with grounded coffee.** There is a gauge for recommended number of spoons of coffee next to the water gauge. For average strong coffee 1 measuring spoon (approx. 6-7 g) per cup is sufficient. Close the water tank lid and place the jug back (complete with lid).
- 5** **Setting/changing delay time.** Press and hold PROGRAM button more than 1 second, then release the program PROGRAM button, set hours by pressing the HOUR button. Then set minutes by pressing the MIN button. Press the AUTO ON button to confirm, the display will go back to show the current time immediately, and display show "auto" symbol.
Note: If user don't press HOUR or MIN button again, the display will go back to show the current time after 5 seconds, and setting delay time is cancelled.
- 6** **The Aroma Selector** extends the brewing time to maximize the flavour extraction and get a stronger coffee for a small number of cups (normally less than 6). Press the AROMA button once for mild strength, twice for medium and 3 time for strong coffee.
- 7** **Start the machine with the ON/OFF switch.** The power indicator light will come on and hot water will flow into the filter. If the machine is not turned off manually, the Safety Auto-Off function turns it off 40 minutes after the end of brewing.
- 8** **If the jug is removed**, the filter valve prevents coffee from dripping onto the warming plate. **(While preparing coffee, the jug must not be removed for longer than 30 seconds or the filter will overflow.)**





CLEANING AND CARE

- 9 **Turn the machine off and unplug the power cord.** Wipe all outer surfaces with a damp cloth. Coffee jug and jug lid are dishwasher proof. **Never use caustic or abrasive cleaners, and never immerse the machine in liquid!**
- 10 **To clean the filter holder,** lift up the handle and remove the filter holder. To clean the filter valve thoroughly, push it several times while it is being rinsed. The filter holder can also be washed in the dishwasher.
- 11 **As a precaution we recommend descaling after 70 uses.** Use only an environmentally friendly descaling agent and always follow the manufacturer's instructions.
- 12 **First fill the fresh water container with water and then add the descaling agent.** Place the coffee jug with the lid on the warming plate. Allow the descaling solution to work for approximately 15 minutes, then switch on the appliance. Once the descaling solution has percolated through, switch the appliance off. If necessary, repeat the descaling procedure. Repeat the procedure at least twice using clear water.
- 13 **Rinse the coffee jug, jug lid and filter insert thoroughly under running water.** Activate the anti-drip valve several times as it is rinsed.

Enjoy your new Electrolux product!

SAFETY ADVICE

Read the following instruction carefully before using the appliance for the first time.

- This appliance can be used by children aged from 8 years and above and persons with reduced physical, sensory or mental capabilities or lack of experience and knowledge if they have been given supervision or instruction concerning use of the appliance in a safe way and understand the hazards involved.
- Appliances can be used by persons with reduced physical, sensory or mental capabilities or lack of experience and knowledge if they have been given supervision or instruction concerning use of the appliance in a safe way and if they understand the hazards involved.
- Children shall not play with the appliance.
- Cleaning and user maintenance shall not be made by children unless they are older than 8 and supervised.
- Keep the appliance and its cord out of reach of children less than 8 years.
- The appliance may only be connected to a power supply whose voltage and frequency comply with the specifications on the rating plate!
- Never use or pick up the appliance if
 - the supply cord is damaged,
 - the housing is damaged.
- The appliance must only be connected to an earthed socket. If necessary an extension cable suitable for 10 A can be used.
- If the appliance or the supply cord is damaged, it must be replaced by the manufacturer, its service agent or similarly qualified person, in order to avoid hazard.
- Always place the appliance on a flat, level surface.
- Never leave the appliance unattended while connected to the supply mains.
- The appliance must be switched off and the mains plug withdrawn each time after use, before cleaning and maintenance.
- The appliance and accessories become hot during operation. Use only designated

GB

FR

BG

CZ

DE

DK

EE

FI

HR

HU

IT

LT

LV

NO

PL

RO

RS

RU

SE

SI

SK

TR

UA





- handles and knobs. Allow to cool down before cleaning or storage.
- Do not immerse the appliance in water or any other liquid.
 - Do not use or place the appliance on a hot surface or near source of heat.
 - Warning: Avoid spillage on the connector.
 - Attention: The heating element surface is subject to residual heat after use.
 - The mains cable must not come into contact with any hot parts of the appliance.
 - This appliance is intended for domestic use only. The manufacturer cannot accept any liability for possible damage caused by improper or incorrect use.
 - Never operate appliance with open lid.

This appliance is intended to be used in household and similar applications such as:

- staff kitchen areas in shops, offices and others working environments;
- farm houses;
- by clients in hotels, motels and other residential type environments;
- bed and breakfast type environments.

DISPOSAL



This symbol on the product indicates that this product contains a battery which shall not be disposed with normal household waste.



This symbol on the product or on its packaging indicates that the product may not be treated as household waste. To recycle your product, please take it to an official collection point or to an Electrolux service center that can remove and recycle the battery and electric parts in a safe and professional way. Follow your country's rules for the separate collection of electrical products and rechargeable batteries.

Electrolux reserves the right to change products, information and specifications without notice.





FRANÇAIS

Merci d'avoir choisi un produit Electrolux. Pour garantir les meilleurs résultats, utilisez toujours des accessoires et pièces de rechange Electrolux d'origine. Ils ont été spécialement conçus pour votre produit. Ce produit est conçu dans le souci du respect de l'environnement. Tous les éléments en plastique sont marqués d'un symbole de recyclage.

COMPOSANTS

- | | |
|---|---|
| A. Bandeau de commande | I. Cordon d'alimentation et fiche |
| B. Réservoir d'eau | J. Interrupteur marche/arrêt avec voyant d'alimentation |
| C. Indicateur de niveau d'eau | K. Touche Programmes |
| D. Couvercle articulé | L. Affichage |
| E. Filtre permanent* | M. Touche Heures |
| F. Porte-filtre avec système anti-gouttes | N. Touche Minutes |
| G. Verseuse et couvercle | O. Touche Arôme |
| H. Plaque chauffante | P. Auto on |

Illustration page 2-3

PREMIÈRE UTILISATION

- 1 Placez la machine sur une surface plane. **Lors de la première mise en marche de la cafetière**, remplissez le réservoir d'eau froide. Allumez la machine à l'aide de l'interrupteur marche/arrêt. Laissez un réservoir entier d'eau s'écouler, sans utiliser de filtre ni de café. Répétez l'opération une ou deux fois.
- 2 **Réglage/modification de l'heure.** Branchez l'appareil ; l'affichage clignote, indiquant l'heure par défaut : 12:00. Appuyez sur la touche HEURES et MIN pour régler l'heure. Il est possible de changer l'heure à tout moment, même en mode de programmation. Il suffit d'appuyer sur la touche HEURES et MIN et l'heure change immédiatement.
Remarque : si vous débranchez la machine, l'heure devra être réglée à nouveau.
- 3 **Préparation du café:** ouvrez le couvercle et remplissez le réservoir d'eau froide jusqu'au niveau souhaité. Le réservoir d'eau et la verseuse disposent d'un indicateur du niveau d'eau.
(La cafetière ne doit pas fonctionner alors que le réservoir est vide!)
- 4 Placez un filtre permanent* ou un filtre en papier 1x4 dans le porte-filtre, puis versez-y du café moulu. Une graduation indiquant le nombre de cuillères à café recommandé figure à côté de la quantité d'eau. Pour obtenir un café moyennement corsé, une cuillère doseur (env. 6 à 7 g) par tasse suffit. Fermez le couvercle du réservoir d'eau et remettez la verseuse en place (avec son couvercle).
- 5 **Réglage / Modification de la programmation.** Appuyez sur la touche PROGRAM plus d'une seconde. Réglez alors l'heure en appuyant sur la touche HOUR. Réglez ensuite les minutes en appuyant sur la touche MIN. Appuyez à nouveau sur la touche AUTO ON pour confirmer. L'écran affiche alors l'heure actuelle et le symbole "auto".
Remarque : Si l'utilisateur n'appuie pas une nouvelle fois sur la touche HOUR/MIN, l'écran affiche à nouveau l'heure actuelle après 5 secondes et le réglage n'est pas pris en compte.
- 6 Le sélecteur d'arôme prolonge le temps de préparation du café pour optimiser l'extraction des saveurs et obtenir un café plus corsé pour un nombre de tasses restreint (généralement moins de 6). Appuyez sur AROMA une fois pour un café doux, deux fois pour un café moyen et trois fois pour un café fort.
- 7 **Allumez la machine** en appuyant sur l'interrupteur marche/arrêt. Le voyant d'alimentation s'allume et l'eau chaude commence à s'écouler dans le filtre. Si la cafetière n'a pas été arrêtée manuellement, la fonction "Arrêt automatique de sécurité" l'éteint au bout de 40 minutes.

GB
FR

BG

CZ

DE

DK

EE

FI

HR

HU

IT

LT

LV

NO

PL

RO

RS

RU

SE

SI

SK

TR

UA





- 8** Lorsque la verseuse est retirée, le système anti-gouttes empêche le café de goutter sur la plaque chauffante. (Pendant le passage du café, ne pas retirer la verseuse pendant plus de 30 secondes, le filtre risquerait de déborder.)

NETTOYAGE ET ENTRETIEN

- 9** Éteignez la machine et débranchez le cordon d'alimentation. Essayez les surfaces extérieures à l'aide d'un chiffon humide. La verseuse et son couvercle peuvent être nettoyés au lave-vaisselle. **Ne jamais utiliser de produits nettoyants caustiques ou abrasifs et ne jamais placer la cafetière sous l'eau ou tout autre liquide!**
- 10** Pour nettoyer le porte-filtre, soulevez la poignée et retirez le porte-filtre. Pour bien nettoyer le clapet du filtre, appuyez plusieurs fois dessus lorsque vous le rincez. Le porte-filtre peut également être lavé au lave-vaisselle.
- 11** Nous recommandons de procéder à un détartrage toutes les 70 utilisations. Utilisez un agent détartrant écologique et respectez toujours les instructions du fabricant.
- 12** Pour commencer, versez de l'eau froide dans le réservoir et ajoutez l'agent détartrant. Placez la verseuse fermée sur la plaque chauffante. Laissez agir la solution détartrante pendant environ 15 minutes, puis allumez l'appareil. Une fois que toute la solution est passée, arrêtez l'appareil. Si nécessaire, répétez la procédure de détartrage. Répétez la procédure au moins deux fois à l'eau claire.
- 13** Rincez soigneusement la verseuse, le couvercle et le boîtier du filtre sous l'eau du robinet. Actionnez plusieurs fois le système anti-goutte pendant que vous le rincez.

Régalez-vous avec votre nouveau produit Electrolux!

CONSIGNES DE SÉCURITÉ

Les instructions suivantes doivent être lues attentivement avant d'utiliser la machine pour la première fois.

- Cet appareil peut être utilisé par des enfants de plus de 8 ans, ainsi que des personnes dont les capacités physiques, sensorielles et mentales sont réduites ou dont les connaissances et l'expérience sont insuffisantes, à condition d'être surveillés ou d'avoir reçu des instructions concernant l'utilisation sécurisée de l'appareil et de comprendre les risques encourus.
- Cet appareil peut être utilisé par des personnes dont les capacités physiques, sensorielles et mentales sont réduites ou dont les connaissances et l'expérience sont insuffisantes, à condition d'être surveillés ou d'avoir reçu des instructions concernant l'utilisation sécurisée de l'appareil et de comprendre les risques encourus.
- Les enfants ne doivent pas jouer avec l'appareil.
- Seuls les enfants âgés de plus de 8 ans, surveillés par un adulte, peuvent entreprendre une opération de nettoyage ou de maintenance sur l'appareil.
- L'appareil et son cordon d'alimentation doivent être conservés hors de portée des enfants âgés de moins de 8 ans.
- L'appareil doit être branché sur un réseau électrique correspondant à la tension et à la fréquence d'alimentation indiquées sur la plaque signalétique.
- Ne jamais utiliser ou mettre en marche l'appareil si
 - le cordon d'alimentation est endommagé;
 - le corps de l'appareil est endommagé.
- L'appareil doit être branché à une prise électrique reliée à la terre. Une rallonge électrique adaptée à une intensité de 10 A peut être utilisée si nécessaire.
- Si l'appareil ou le cordon d'alimentation est endommagé, il doit être remplacé par le





fabricant, l'un de ses réparateurs ou toute autre personne dûment qualifiée afin d'éviter tout danger.

- L'appareil doit toujours être placé sur une surface de travail plane et horizontale.
- Ne jamais laisser l'appareil sans surveillance lorsqu'il est branché sur le réseau électrique.
- L'appareil doit être éteint et débranché du réseau électrique après chaque utilisation et avant tout nettoyage ou entretien.
- L'appareil et ses accessoires deviennent chauds en cours de fonctionnement. Utiliser les poignées et les boutons prévus à cet effet uniquement. Laisser l'appareil refroidir avant de le nettoyer ou de le ranger.
- Ne pas plonger l'appareil dans l'eau ou tout autre liquide.
- Ne pas utiliser ou poser l'appareil sur une surface brûlante ou à proximité d'une source de chaleur.
- Avertissement: Éviter tout écoulement sur le connecteur.
- Attention: La surface de l'élément chauffant reste chaude après utilisation (chaleur résiduelle).
- Le cordon d'alimentation ne doit pas entrer en contact avec les pièces chaudes de l'appareil.
- Cet appareil est destiné à un usage domestique uniquement. Le fabricant décline toute responsabilité en cas de dommages résultant d'une utilisation incorrecte ou inadaptée de l'appareil.
- Ne jamais faire fonctionner la bouilloire couvercle ouvert.

Cet appareil est conçu uniquement pour un usage domestique et des situations telles que:

- cuisines réservées aux employés dans des magasins, bureaux et autres lieux de travail;
- bâtiments de ferme;
- pour une utilisation privée, par les clients, dans des hôtels et autres lieux de séjour;
- en chambre d'hôte.

MISE AU REBUT



Ce symbole sur le produit indique qu'il contient une batterie qui ne doit pas être mise au rebut avec les déchets ménagers normaux.



Ce symbole sur le produit ou son emballage indique que le produit ne peut pas être traité comme un déchet ménager. Pour recycler votre produit, apportez-le dans un point de récupération officiel ou un service après-vente d'Electrolux qui pourra retirer et recycler la batterie et les parties électriques de façon sûre et professionnelle. Suivez les réglementations de votre pays concernant la récupération séparée des parties électriques et des batteries rechargeables.

Electrolux se réserve le droit de modifier un produit, ses informations ou ses caractéristiques sans notification préalable.

GB

FR

BG

CZ

DE

DK

EE

FI

HR

HU

IT

LT

LV

NO

PL

RO

RS

RU

SE

SI

SK

TR

UA





БЪЛГАРСКИ

Благодарим Ви, че избрахте продукт на Electrolux. За да си гарантирате най-добрите резултати, винаги използвайте оригинални аксесоари и резервни части на Electrolux. Те са произведени специално за Вашия продукт. Този продукт е разработен с мисъл за околната среда. Всички пластмасови части са обозначени с цел рециклиране.

КОМПОНЕНТИ

- | | |
|---|--|
| A. Командно табло | I. Захранващ кабел с щепсел |
| B. Резервоар за вода | J. Ключ ВКЛ/ИЗКЛ със светлинен индикатор за захранване |
| C. Индикатор за нивото на водата | K. Програмен бутон |
| D. Капак с панти | L. Дисплей |
| E. Постоянен филтър* | M. Бутон за часовете |
| F. Носач за филтъра с клапа против прокапване | N. Бутон за минутите |
| G. Кана за кафе и капак на каната | O. Бутон за аромат |
| H. Затопляща плоча | P. Auto on |

Страница с изображения 2-3

ПЪРВИ СЪПКИ

- 1** Поставете машината върху равна повърхност. **Когато включите машината за първи път**, напълнете резервоара със студена вода. Включете машината с ключа ВКЛ/ИЗКЛ. Оставете един пълен резервоар вода да премине през машината един или два пъти, за да я почистите, без да поставяте хартиен филтър или кафе.
- 2** **Настройка/промяна на времето.** Включете машината, на дисплея ще премигне първоначалното време, което показва: 12:00. Натиснете бутона HOUR (Час) и MIN (Минута), за да зададете нужното време. Времето може да бъде променено по всяко време, дори и в програмен режим. Просто натиснете бутона HOUR (Час) и MIN (Минута) и времето се променя веднага.
Забележка: Ако изключите машината, времето трябва да се зададе отново.
- 3** **Как да пригответе кафе:** отворете капака и напълнете резервоара за вода с прясна студена вода до желаното ниво. На резервоара за вода и на каната за кафе има индикатор за нивото на водата. **(Машината не трябва да се използва с празен резервоар!)**
- 4** Поставете постоянния филтър* или хартиен филтър с размер 1x4 в държача за филтър и го напълнете със смляно кафе. До мярката за вода има и мярка за препоръчителния брой лъжички кафе. За средно силно кафе е достатъчна една мерителна лъжица (прибл. 6-7 г). Затворете капака на резервоара за вода и поставете каната на мястото ѝ (заедно с капака).
- 5** **Настройка/промяна на таймера за забавяне.** Натиснете и задръжте бутон PROGRAM (Програма) за повече от 1 секунда, след което освободете бутона PROGRAM (Програма), задайте часа чрез натискане на бутона HOUR (Час). След това задайте минутите, като натиснете бутона MIN (Минуты). Натиснете и бутон AUTO ON за да потвърдите, дисплеят ще се върне обратно, за да покаже незабавно текущото време и екранът показва символ "auto" (автоматично).
Забележка: Ако потребителят не натисне бутона за HOUR/MIN, екранът ще се върне към показване на текущото време след 5 секунди и настройването на време за забавяне ще бъде прекратено.
- 6** **Селекторът за аромат** служи за удължаване на времето за варене, което спомага за максимално извличане на аромат и приготвяне на по-силно кафе за малко на брой чаши (обикновено по-малко от 6). Натиснете AROMA, веднъж за слабо, два пъти за средно и 3 пъти за силно кафе.





- 7 Включете машината с ключа ВКЛ/ИЗКЛ. Индикаторът за включен уред се активира и във филтъра започва да тече гореща вода. Ако машината не е изключена ръчно, след 40 минути ще се изключи чрез функцията Safety Auto-Off (Предпазно автоматично изключване).
- 8 Ако свалите каната, клапата на филтъра предотвратява изтичането на кафе върху затоплящата плоча. (Докато ври, каната не трябва да бъде сваляна за повече от 30 секунди, в противен случай филтърът ще се препълни.)

ХАРАКТЕРИСТИКИ И ПОЧИСТВАНЕ

- 9 Изключете машината и извадете захранващия кабел. Избършете всички външни повърхности с влажна кърпа. Каната за кафе и капака на каната могат да се мият в съдомиялна машина. Никога не използвайте разяждащи или абразивни средства за почистване и никога не потапяйте машината във вода!
- 10 За да почистите държателя на филтъра, повдигнете дръжката и свалете държателя на филтъра. За да почистите изцяло клапана на филтъра, го натиснете няколко пъти, докато го изплаквате. Филтърния държател също може да се мие в съдомиялна машина.
- 11 Като предпазна мярка, препоръчваме отстраняване на котления камък след 70 работни цикъла. Използвайте само екологично съобразни средства за отстраняване на котления камък и винаги спазвайте инструкциите на производителя.
- 12 Първо напълнете с вода контейнера за питейна вода и тогава добавете препарат за отстраняване на котления камък. Поставете каната за кафе с капака върху подгръващата плоча. Оставете развора за отстраняване на котления камък да действа около 15 минути, след това включете уреда. Изключете уреда след филтрирането на развора за отстраняване на котления камък. Повторете процедурата за отстраняване на котления камък, ако е необходимо. Повторете процедурата минимум два пъти с чиста вода.
- 13 Изплакнете щателно каната за кафе, капака на каната и филтърната вложка под течаща вода. Активирайте клапата против изтичане няколко пъти по време на изплакването.

Насладете се на своя нов продукт от Electrolux!

УКАЗАНИЯ ЗА БЕЗОПАСНОСТ

Прочетете следните инструкции внимателно преди за използвате уреда за първи път.

- Този уред може да бъде използван от деца над 8 годишна възраст, както и лица с намалени физически, сетивни и умствени възможности или лица без опит и познания, само ако те са под наблюдение или бъдат инструктирани относно безопасната употреба на уреда и възможните рискове.
- Уредите могат да бъдат използвани от лица с намалени физически, сетивни и умствени възможности или лица без опит и познания, само ако те са под наблюдение или бъдат инструктирани относно безопасната употреба на уреда и възможните рискове.
- Децата не трябва да си играят с уреда.
- Почистване и поддръжка от потребителя не трябва да се извършва от деца, освен ако не са над 8 годишна възраст и под контрол.
- Дръжте уреда и кабела му далеч от деца под 8 годишна възраст.
- Този уред трябва да се свързва само към източник на електрозахранване, чието напрежение и честота съответстват на спецификациите на табелката с данни!
- Никога не използвайте и не вдигайте уреда, ако захранващият кабел или корпуса е повреден.
- Уредът трябва да се свързва само към заземен контакт. Ако е необходимо, може да се използва удължител, подходящ за 10 А.





- Ако уредът или захранващия кабел е повреден, той трябва да бъде сменен от производителя, негов сервизен агент или лице с аналогична квалификация, за да се избегне опасност.
- Винаги поставяйте уреда върху равна повърхност.
- Никога не оставайте уреда без контрол, докато е свързан към електрическата мрежа.
- Уредът трябва да бъде изключен и захранващият кабел изваден след всяко използване, преди почистване и поддръжка.
- По време на работа уредът и приспособленията към него се нагорещават. Използвайте само определените дръжки и копчета. Оставете да се охлади преди почистване или прибиране.
- Но потапяйте уреда във вода или друга течност.
- Не използвайте и не поставяйте уреда върху гореща повърхност или близо до източник на топлина.
- Предупреждение: избягвайте разливане върху съединителя.
- Внимание: повърхността на подгряващия елемент отдава топлина след употреба.
- Захранващият кабел не трябва да влиза в контакт с горещи части на уреда.
- Този уред е предназначен само за битова употреба. Производителят не поема каквато и да е отговорност за вероятно повреждане причинено от неправилно или неподходящо използване.
- Никога не използвайте уреда с отворен капак.

Тези уреди са предназначени за ползване в домакинство и за следните приложения:

- места за кухненски персонал в магазини, офиси и други вид работна среда;
- ферми;
- от клиенти в хотели, мотели и друг вид настаняване;
- хотели, които предлагат нощувка и закуска.

ВЪРЛЯНЕ



Този символ върху продукта указва, че продуктът съдържа батерия, която не трябва да се изхвърля с обичайните домакински отпадъци.



Този символ върху продукта или върху опаковката му указва, че продуктът може да не се изхвърля като домакински уреди. За рециклиране на продукта ви го занесете на официално място за събиране на електроуреди или център на Electrolux, който може да извади и рециклира безопасно и професионално батерията и електрическите части. Изпълнявайте правната уредба на вашата държава за разделно събиране на електрически продукти и презареждащи се батерии.

Electrolux си запазва правото да променя продукти, информация и спецификации без предизвестие.





ČEŠTINA

Děkujeme vám, že jste si zvolili výrobek značky Electrolux. Nejlepší výsledky vždy zajistíte použitím originálního příslušenství a náhradních dílů značky Electrolux. Toto příslušenství bylo navrženo speciálně pro váš výrobek. Tento výrobek je navržen s ohledem na životní prostředí. Všechny plastové součásti jsou označeny pro účely recyklace.

SOUČÁSTI

- | | |
|---|--|
| A. Ovládací panel | I. Захранващ кабел с щепсел |
| B. Nádržka na vodu | J. Ключ ВКЛ/ИЗКЛ със светлинен индикатор за захранване |
| C. Ukazatel hladiny vody | K. Програмен бутон |
| D. Sklopné víko | L. Дисплей |
| E. Trvalý filtr* | M. Бутон за часовете |
| F. Носач за филтъра с клапа против прокапване | N. Бутон за минутите |
| G. Кана за кафе и капак на каната | O. Бутон за аромат |
| H. Затопляща плоча | P. Auto on |

Strana s obrázky 2-3

ZAČÍNÁME

- 1** Položte kávovar na rovný povrch. Při prvním spuštění přístroje naplňte nádržku studenou vodou. Spusťte kávovar pomocí přepínače ZAPNUTO/VYPNUTO. Nechte kávovarem bez papírového filtru a kávy jednou nebo dvakrát protécti plnou nádržku vody, aby se přístroj vyčistil.
- 2** **Nastavení/změna času.** Zapojte spotřebič do zásuvky a na displeji začne blikat počáteční čas: 12:00. Stisknutím tlačítka HODIN a MINUT nastavte aktuální čas. Čas lze kdykoliv změnit i v rámci režimu programu. Jednoduše stiskněte tlačítko HODIN a MINUT a čas se okamžitě změní.
Poznámka: pokud spotřebič vypojíte ze zásuvky, bude nutné opět nastavit čas.
- 3** **Příprava kávy:** Otevřete víko a naplňte nádržku na vodu požadovaným množstvím studené vody. Na nádržce na vodu a konvici na kávu je ukazatel stavu vody. **(Přístroj nesmí být používán bez vody.)**
- 4** **Vložte trvalý filtr* nebo papírový filtr o velikosti 1x4 do držáku filtru a naplňte jej mletou kávou.** Vedle ukazatele hladiny vody je také uveden ukazatel doporučeného počtu lžiček kávy. Pro středně silnou kávu postačuje jedna kávová lžička (asi 6 až 7 g) na šálek. Zavřete víko zásobníku na vodu a vložte konvici zpět (spolu s víčkem).
- 5** **Nastavení a změna odloženého startu.** Stiskněte a po dobu delší než 1 sekunda podržte tlačítko PROGRAM, poté tlačítko PROGRAM uvolněte, hodiny nastavíte stisknutím tlačítka HOUR. Poté pomocí tlačítka MIN nastavte minuty. Znovu stiskněte tlačítko AUTO ON a nastavení potvrďte, displej ihned zobrazí čas, symbol „auto“.
Poznámka: Jestliže uživatel znovu nestiskne HOUR/MIN, displej po 5 sekundách zobrazí čas a nastavení odloženého startu je zrušeno.
- 6** **Funkce Aroma vám díky delší přípravě zajistí několik šálků silnější kávy plnější chuti (běžně méně než šest šálků).** Jedno stisknutí AROMA pro slabou, dvakrát pro středně silnou a třikrát pro silnou kávu.
- 7** **Spusťte kávovar pomocí přepínače ZAPNUTO/VYPNUTO.** Kontrolka napájení se zapne a filtrem začne protékat horká voda. Pokud spotřebič nevypnete ručně, bezpečnostní funkce automatického vypnutí jej vypne po 40 minutách.
- 8** **Pokud konvici vyjmete, ventil filtru zabrání tomu, aby káva kapala na ohřívací desku. (Při varu nesmí být konvice vyjmuta na déle než 30 sekund, aby filtr nepřetekl.)**

GB

FR

BG

CZ

DE

DK

EE

FI

HR

HU

IT

LT

LV

NO

PL

RO

RS

RU

SE

SI

SK

TR

UA





ČIŠTĚNÍ A ÚDRŽBA

- 9 **Vypněte přístroj a odpojte napájecí kabel.** Vlhkým hadříkem otřete všechny vnější části. Konvici na kávu i víko konvice lze mýt v myčce na nádobí. **Nepoužívejte žíraviny ani abrazivní čisticí prostředky a nikdy přístroj nenořte do kapaliny.**
- 10 **Chcete-li vyčistit držák filtru,** zvedněte rukojeť a držák filtru vyjměte. Ventil proti odkapávání kávy z filtru řádně vyčistíte tak, že jej během proplachování několikrát stisknete. Držák filtru lze také mýt v myčce na nádobí.
- 11 **Preventivně doporučujeme po každých 70 použitích odstranit usazený vodní kámen.** Používejte pouze přípravky k odstranění vodního kamene, které jsou šetrné k životnímu prostředí, a vždy se řiďte pokyny výrobce.
- 12 **Nejprve naplňte zásobník pitné vody vodou a poté přidejte prostředek k odstranění vodního kamene.** Položte konvici na kávu s víčkem na zahřívací plotýnku. Nechte roztok k odstranění vodního kamene působit přibližně 15 minut a poté zapněte spotřebič. Jakmile se profiltruje prostředek k odstranění vodního kamene, vypněte spotřebič. Pokud je to nutné, zopakujte postup odstranění vodního kamene. Postup zopakujte alespoň dvakrát již za použití čisté vody.
- 13 **Konvici na kávu, její víčko a filtrační vložku propláchněte pod tekoucí vodou.** Při proplachování několikrát zapněte ventil bránící odkapávání kávy.

Užijte si váš nový výrobek Electrolux!

BEZPEČNOSTNÍ POKYNY

Před prvním použitím přístroje si pečlivě přečtěte následující pokyny.

- Tento spotřebič smí používat děti starší osmi let nebo osoby se sníženými fyzickými, smyslovými nebo duševními schopnostmi nebo osoby bez patřičných zkušeností a znalostí pouze, pokud tak činí pod dozorem nebo vedením, které zohledňuje bezpečný provoz spotřebiče, a pokud rozumí rizikům spojeným s provozem spotřebiče.
- Tento spotřebič smí používat osoby se sníženými fyzickými, smyslovými nebo duševními schopnostmi nebo osoby bez patřičných zkušeností a znalostí, pokud tak činí pod dozorem nebo vedením, které zohledňuje bezpečný provoz spotřebiče, a pokud rozumí rizikům spojeným s provozem spotřebiče.
- Zabraňte, aby si děti hrály se spotřebičem.
- Čištění a údržbu by neměly provádět děti, pokud nejsou starší osmi let a nečiní tak pod dozorem.
- Držte spotřebič a jeho kabel mimo dosah dětí mladších osmi let.
- Přístroj lze zapojit pouze do takového zdroje energie, jehož napětí a kmitočet odpovídají technickým údajům uvedeným na typovém štítku.
- Přístroj nikdy nepoužívejte, pokud je poškozen napájecí kabel nebo kryt.
- Přístroj je nutné připojovat pouze k uzemněné zásuvce. Je-li třeba, lze použít prodlužovací kabel 10 A.
- Dojde-li k poškození přístroje nebo napájecího kabelu, musí je vyměnit výrobce, pověřený servisní pracovník nebo jiná kvalifikovaná osoba, aby se zamezilo vzniku nebezpečí.
- Přístroj pokládejte vždy na rovný, pevný povrch.
- Přístroj nenechávejte bez dozoru, je-li zapojen v síti.
- Vždy po použití, před čištěním a údržbou je třeba přístroj vypnout a odpojit ze sítě.
- Při provozu se přístroj i příslušenství zahřívá. Používejte pouze určené rukojeti a knoflíky. Před čištěním nebo uskladněním nechte přístroj vychladnout.





- Příklad neponořte do vody ani jiných tekutin.
- Příklad nepoužívejte a nepokládejte na horký povrch ani do blízkosti zdrojů tepla.
- Upozornění: Zabraňte vylití tekutin na konektor.
- Pozor: Povrch topného tělesa je po použití ohříván zbytkovým teplem.
- Síťový kabel nesmí přijít do styku s žádnými horkými součástmi přístroje.
- Tento přístroj je určen pouze pro domácí použití. Výrobce nepřijímá odpovědnost za žádné škody způsobené nevhodným nebo nesprávným používáním.
- Příklad nepoužívejte při otevřeném víku.

Tento spotřebič je určen pro použití v domácnosti a pro následující způsoby použití:

- kuchyňky pro zaměstnance v obchodech, kancelářích a jiných pracovních prostředích;
- farmářské domy;
- pro zákazníky hotelů, motelů a jiných ubytovacích zařízení;
- penziony a ubytovny.

LIKVIDACE



Tento symbol na výrobku označuje, že obsahuje baterie, která by neměla být likvidována společně s běžným domovním odpadem.



Tento symbol na výrobku nebo na jeho obalu znamená, že tento spotřebič nepatří do domovního odpadu. Chcete-li výrobek recyklovat, odneste jej do oficiálního sběrného místa nebo do servisního střediska společnosti Electrolux, kde mohou baterie a další elektrické součásti vyjmout a recyklovat bezpečným a profesionálním způsobem. Postupujte podle zákonů platných ve vaší zemi, které se týkají sběru separovaných odpadních elektrických výrobků a nabíjecích baterií.

Společnost Electrolux si vyhrazuje právo měnit výrobky, informace i technické údaje bez předchozího upozornění.

GB

FR

BG

CZ

DE

DK

EE

FI

HR

HU

IT

LT

LV

NO

PL

RO

RS

RU

SE

SI

SK

TR

UA





DEUTSCH

Danke das Sie sich für ein Produkt von Electrolux entschieden haben. Um beste Ergebnisse zu erzielen, empfehlen wir das passende Original-Zubehör von Electrolux zu verwenden. Dieses wurde speziell für Ihr Produkt entwickelt auch unterm dem Aspekt die Umwelt zu schützen, daher sind alle Plastik-Teile recycelfähig.

TEILE

- | | |
|---------------------------------------|--------------------------------------|
| A. Bedienfeld | I. Netzkabel und -stecker |
| B. Wassertank | J. EIN/AUS-Schalter mit Stromanzeige |
| C. Wasserstandanzeige | K. Taste „Programm“ |
| D. Abdeckung mit Scharnier | L. Display |
| E. Dauerfilter* | M. Taste „Stunden“ |
| F. Filterhalter mit Tropfschutzventil | N. Taste „Minuten“ |
| G. Kaffeekanne mit Deckel | O. Taste „Aroma“ |
| H. Wärmeplatte | P. Auto on |

Abbildung Seite 2-3

ERSTE SCHRITTE

- 1** Die Maschine auf eine ebene Fläche stellen. **Bei der ersten Inbetriebnahme der Maschine** den Tank mit kaltem Wasser füllen. Die Maschine über den EIN/AUS-Schalter einschalten. Einen Tank voll Wasser ohne Papierfilter oder Kaffee ein- bis zweimal durch die Maschine laufen lassen, um sie zu reinigen.
- 2 Einstellen/Ändern der Uhrzeit.** Schließen Sie das Gerät an die Spannungsversorgung an. Im Display blinkt die werksseitig eingestellte Uhrzeit: 12:00. Stellen Sie die Uhrzeit mit den Tasten „Stunden“ und „Minuten“ ein. Sie können die Uhrzeiteinstellung jederzeit ändern, selbst bei einem laufendem Programm. Drücken Sie dazu einfach die Tasten „Stunden“ und „Minuten“ – die Uhrzeit wird sofort geändert.
Hinweis: Wenn das Gerät von der Spannungsversorgung getrennt wird, muss die Uhrzeit erneut eingestellt werden.
- 3 Kaffe Zubereitung:** Die Abdeckung öffnen und den Wassertank bis zur gewünschten Höhe mit frischem kaltem Wasser füllen. Der Wasserbehälter und die Kaffeekanne sind mit einer Wasserstandsanzeige ausgestattet. **(Die Maschine darf nicht mit leerem Tank verwendet werden!)**
- 4 Setzen Sie den Dauerfilter* oder einen Papierfilter der Größe 1x4 in den Filterhalter ein und füllen Sie ihn mit gemahltem Kaffee.** Neben der Wasserstandsanzeige befindet sich die empfohlene Kaffee-Messlöffelangabe. Für einen durchschnittlich starken Kaffee reicht ein Messlöffel voll (ca. 6–7 g) pro Tasse. Die Abdeckung des Wassertanks schließen und Kaffeekanne (mit Deckel) einsetzen.
- 5 Einstellen/Ändern der Zeitvorwahl.** Drücken und halten Sie die Taste PROGRAM länger als eine Sekunde. Stellen Sie anschließend die Stunden ein, indem Sie die Taste HOUR drücken. Stellen Sie die Minuten durch Drücken der Taste MIN ein. Drücken Sie zur Bestätigung erneut die Taste AUTO ON, woraufhin auf dem Display so- fort die aktuelle Zeit und das „Auto“-Symbol angezeigt wird.
Hinweis: Wird die Taste HOUR oder MIN nicht erneut gedrückt, erscheint auf dem Display nach fünf Sekunden die aktuelle Zeit, und die Einstellung der Zeitvorwahl wird abgebrochen.
- 6 Per Tastendruck können Sie die Kaffeestärke wählen** (bei weniger als 6 Tassen ergibt das einen stärkeren Kaffee). Damit alle Aromastoffe herausgelöst werden können verlängert sich die Brühzeit. Drücken Sie die AROMA Taste einmal für milden, zweimal für mittelstarken und dreimal für starken Kaffee.
- 7 Die Maschine über den EIN/AUS-Schalter einschalten.** Die Stromanzeige leuchtet auf und heißes Wasser läuft in den Filter. Wird die Maschine nicht per der Hand ausgeschaltet, schaltet sie sich automatisch nach 40 Minuten ab.
- 8 Wird die Kanne entnommen,** verhindert das Filterventil, dass Kaffee auf die Wärmeplatte tropft. **(Während der Zubereitung darf die Kanne nicht länger als 30 Sekunden entnommen werden, da sonst der Filter überläuft.)**

REINIGUNG UND PFLEGE

- 9 Die Maschine ausschalten und den Netzstecker ziehen.** Alle Außenflächen mit einem feuchten Tuch abwischen. Kaffeekanne und Kannenabdeckung können im Geschirrspüler gereinigt werden. **Nie ätzende oder scheuernde Reinigungsmittel verwenden und die Maschine nie in Flüssigkeit eintauchen!**





- 10 **Zum Reinigen des Filterhalters** den Griff anheben und den Filterhalter herausnehmen. Um das Filterventil gründlich zu reinigen betätigen Sie dieses mehrmals während des Abspülens. Die Filterhalterung kann auch im Geschirrspüler gereinigt werden.
- 11 **Als Vorsichtsmaßnahme empfehlen wir, das Gerät nach je 70. Brühvorgängen zu entkalken.** Verwenden Sie dazu ein umweltfreundliches Entkalkungsmittel, und beachten Sie stets die Anweisungen des Herstellers.
- 12 **Füllen Sie den Wasserbehälter mit Wasser, und fügen Sie dann das Entkalkungsmittel hinzu.** Stellen Sie die leere Kaffeekanne mit geschlossenem Deckel auf die Warmhalteplatte. Lassen Sie das Entkalkungsmittel erst ca. 15 Minuten lang einwirken, bevor Sie das Gerät einschalten. Wenn die Entkalkungslösung komplett durchgelaufen ist, schalten Sie das Gerät aus. Sie können den Entkalkungsvorgang bei Bedarf wiederholen. Führen Sie im Anschluss an den Entkalkungsvorgang mindestens zwei Durchläufe mit nur klarem Wasser durch.
- 13 **Spülen Sie die Kaffeekanne, deren Deckel und den Filtereinsatz sorgfältig unter fließendem Wasser aus.** Aktivieren Sie während des Spülens mehrmals das Antitropfventil.

Viel Freude mit Ihrem neuen Produkt von Electrolux!

SICHERHEITSHINWEISE

Lesen Sie sich die folgenden Anweisungen sorgfältig durch, bevor Sie das Gerät zum ersten Mal verwenden.

- Das Gerät kann durch Kinder ab 8 Jahren und Personen mit eingeschränkten physischen, sensorischen oder geistigen Fähigkeiten oder mit mangelnder Erfahrung/mangelndem Wissen benutzt werden, wenn sie durch eine für ihre Sicherheit zuständige Person beaufsichtigt werden oder von dieser Person Anweisungen erhalten, wie das Gerät sicher zu bedienen ist, und welche Gefahren bei nicht ordnungsgemäßer Bedienung bestehen.
- Die Geräte können von Personen mit eingeschränkten physischen, sensorischen oder geistigen Fähigkeiten oder mit mangelnder Erfahrung und/oder mangelndem Wissen nur dann verwendet werden, wenn sie durch eine für ihre Sicherheit zuständige Person beaufsichtigt werden oder in die sichere Verwendung des Geräts eingewiesen wurden und die mit dem Gerät verbundenen Gefahren verstanden haben.
- Kinder dürfen nicht mit dem Gerät spielen.
- Kinder dürfen das Gerät nicht reinigen oder Wartungsarbeiten durchführen, es sei denn, sie sind älter als 8 und werden beaufsichtigt..
- Halten Sie Kinder unter 8 Jahren vom Gerät und dem Netzkabel fern.
- Das Gerät darf nur an eine Stromversorgung angeschlossen werden, deren Spannung und Frequenz mit den Angaben auf dem Typenschild übereinstimmt!
- Das Gerät niemals verwenden, wenn
 - das Netzkabel oder
 - das Gehäuse beschädigt ist.
- Das Gerät darf nur mit einer geerdeten Steckdose verbunden werden. Falls notwendig kann ein Verlängerungskabel für 10 A verwendet werden.
- Wenn das Gerät oder das Netzkabel beschädigt ist, muss es zur Vermeidung von Gefahren vom Hersteller, vom Kundendienst oder von einer entsprechend qualifizierten Person ausgetauscht werden.
- Das Gerät immer auf eine ebene Fläche stellen.
- Das Gerät nie unbeaufsichtigt lassen, wenn es mit dem Stromnetz verbunden ist..





- Das Gerät muss nach jeder Verwendung vor der Reinigung und Wartung ausgeschaltet werden und der Netzstecker muss gezogen werden.
- Während des Betriebs können sich Gerät und Zubehör erhitzen. Nur ausgewiesene Griffe und Knöpfe verwenden. Das Gerät abkühlen lassen, bevor es gereinigt oder aufbewahrt wird.
- Das Gerät nicht in Wasser oder andere Flüssigkeiten eintauchen.
- Das Gerät nicht auf einer heißen Fläche oder in der Nähe einer Wärmequelle abstellen oder verwenden.
- Warnung: Schützen Sie den Steckverbinder vor Spritzern.
- Achtung: Die Oberfläche des Heizelements kann nach der Verwendung noch Restwärme aufweisen.
- Das Netzkabel darf mit den heißen Teilen des Geräts nicht in Kontakt kommen.
- Dieses Gerät ist nur für den Einsatz im Haushalt geeignet. Der Hersteller übernimmt keine Haftung für durch unsachgemäßen Einsatz verursachte mögliche Schäden.
- Das Gerät nie ohne Abdeckung betreiben.

Dieses Gerät ist für die Verwendung im Haushalt und ähnliche Zwecke vorgesehen, wie z. B.:

- Personalküchenbereiche in Geschäften, Büros und anderen Arbeitsumfeldern;
- Bauernhöfe;
- Für Gäste in Hotels, Motels und anderen wohnungsähnlichen Räumlichkeiten;
- In Pensionen und vergleichbaren Unterbringungsmöglichkeiten.

ENTSORGUNG



Dieses Symbol auf dem Produkt zeigt an, dass das Gerät eine Batterie enthält, die nicht im normaler Hausmüll entsorgt werden darf.



Das Symbol auf dem Produkt oder der Verpackung weist das Gerät als ein Produkt aus, das nicht in den Hausmüll gehört. Bitte entsorgen Sie dieses Gerät an einer entsprechenden Sammelstelle oder bringen es zum Kundendienst von Electrolux, bei dem Batterie als auch elektrische Bauteile sicher und professionell entsorgt werden. Beachten Sie die jeweiligen lokalen Vorschriften für die Entsorgung von Elektrogeräten und wiederaufladbaren Batterien.

Electrolux behält sich das Recht vor, Produkte, Informationen und Spezifikationen zu verändern ohne vorherige Ankündigung.





DANSK

Tak fordi du valgte et Electrolux produkt. For at sikre de bedste resultater, skal du altid bruge originalt Electrolux tilbehør og reservedele. De er designet specielt til dit produkt. Dette produkt er designet med miljøet i tankerne. Alle plastikdele er mærket til genanvendelse.

KOMPONENTER

- | | |
|------------------------------------|--|
| A. Betjeningspanel | I. Strømledning og -stik |
| B. Vandtank | J. Tænd/slukknappen med strømindikator |
| C. Vandniveauindikator | K. Programknap |
| D. Hængslet låg | L. Display |
| E. Permanent filter* | M. Time-knap |
| F. Filterholder med drypstopventil | N. Minut-knap |
| G. Kaffekande og kandelåg | O. Aroma-knap |
| H. Varmeplade | P. Auto on |

Billede side 2-3

SÅDAN KOMMER DU I GANG

- 1 Anbring maskinen på en flad overflade. **Når maskinen startes for første gang**, skal tanken fyldes med koldt vand. Start maskinen med tænd/sluk knappen. Lad en fuld tank af vand blive ført gennem maskinen én eller to gange for at rengøre den uden brug af kaffefilter eller kaffe.
- 2 **Indstillings/ændringstid.** Sæt maskinens stik i stikkontakten. Displayet blinker med starttiden og viser: 12:00. Tryk på TIME- og MIN-knappen for at indstille den ønskede tid. Tiden kan ændres når som helst, selv under et program. Du skal blot trykke på TIME- og MIN-knappen, så ændres tiden øjeblikkeligt. **Bemærk!** Hvis du afbryder maskinen fra stikkontakten, skal du indstille tiden igen.
- 3 **Kaffebrygning:** Åbn låget, og fyld vandtanken med frisk koldt vand, indtil det ønskede niveau nås. Der er en vandniveauindikator på vandbeholderen og på kaffekanden. **(Maskinen må ikke bruges med tom tank!)**
- 4 **Isæt permanent filter* eller 1x4 papirfilter i filterholderen og fyld pulverkaffe i.** Det anbefalede antal skeer kaffe er angivet ved siden af vandmåleren. For at få en kaffe med middel styrke er det tilstrækkeligt med en doserings ske (ca. 6-7 g) pr. kop. Luk låget til vandbeholderen, og sæt kanden på plads (med låg).
- 5 **Indstilling/ændring af forsinkelsestid.** Tryk og hold PROGRAM-knappen nede i mere end 1 sekund, slip derefter PROGRAM-knappen, indstil timer ved at trykke på HOUR-knappen. Indstil minutterne ved at trykke på MIN-knappen. Tryk på AUTO ON-knappen for at bekræfte, displayet vender straks tilbage til visning af den aktuelle tid og viser symbolet "auto", den grønne programlampe lyser. **Bemærk:** Hvis brugeren ikke trykker på HOUR/MIN-knappen, vender displayet tilbage til visning af den aktuelle tid efter 5 sekunder, og indstillingen af forsinkelsestiden annulleres.
- 6 **Aromavælgeren** forlænger brygningstiden for at maksimere smagsekstrakten og for at lave en stærkere kaffe til et færre antal kopper (normalt mindre end 6). Tryk på AROMA-knappen, én gang for mild styrke, to gange for mellemstærk og 3 gange for stærk kaffe.
- 7 **Start maskinen** med tænd/sluk knappen. Strømindikatoren tændes, og varmt vand begynder at strømme ind i filteret. Hvis der ikke slukkes for kaffemaskinen manuelt, slukkes den automatisk efter 40 minutter.
- 8 **Hvis kanden er fjernet**, forhindrer filterventilen kaffen i at dryppe ned på varmepladen. **(Under brygning af kaffen må kanden ikke fjernes i mere end 30 sekunder, da filteret ellers flyder over.)**

GB

FR

BG

CZ

DE

DK

EE

FI

HR

HU

IT

LT

LV

NO

PL

RO

RS

RU

SE

SI

SK

TR

UA





RENGØRING OG VEDLIGEHOLDELSE

- 9 **Sluk maskinen, og træk strømledningen ud.** Tør alle udvendige flader af med en fugtig klud. Kanden og låget kan gå i opvaskemaskinen. **Brug aldrig ætsende eller slibende rengøringsmidler, og nedsænk aldrig maskinen i væske!**
- 10 **Hvis filterholderen skal rengøres,** løftes håndtaget op, og filterholderen fjernes. Filterventilen rengøres grundigt ved at trykke på den flere gange, mens den skylles. Filterholderen kan også vaskes i opvaskemaskine.
- 11 **For en sikkerhedsskyld anbefaler vi afkalkning efter 70 anvendelser.** Brug kun et miljøvenligt afkalkningsmiddel, og følg altid producentens anvisninger.
- 12 **Først fyldes vandbeholderen med vand og derefter tilføjes afkalkningsmiddel.** Anbring kaffekande med låg på varmepladen. Lad afkalkningsmidlet virke i ca. 15 minutter, og tænd derefter for apparatet. Når afkalkningsmidlet er løbet igennem, slukkes for apparatet. Hvis det er nødvendigt gentages afkalkningsproceduren. Gentag proceduren mindst to gange med rent vand.
- 13 **Skyl kaffekanden, låget og filterindsatsen under rindende vand.** Aktiver antidrypventilen flere gange under skylningen.

Nyd dit nye Electrolux produkt!

SIKKERHEDSRÅD

Læs den følgende instruktion omhyggeligt, før apparatet anvendes for første gang.

- Apparatet kan bruges af børn fra 8 år og opefter samt af personer med nedsat fysisk, sensorisk eller psykisk funktionsevne, eller som mangler den nødvendige erfaring eller viden, hvis de er under opsyn eller er blevet instrueret i at bruge apparatet på en sikker måde samt forstår de medfølgende farer.
- Apparater kan bruges af personer med nedsat fysisk, sensorisk eller psykisk funktionsevne, eller som mangler den nødvendige erfaring eller viden, hvis de er under opsyn eller er blevet instrueret i at bruge apparatet på en sikker måde, og hvis de forstår de medfølgende farer.
- Børn må ikke lege med apparatet.
- Rengøring og vedligeholdelse må ikke udføres af børn, med mindre de er over 8 år og under opsyn.
- Opbevar apparatet og dets ledning uden for rækkevidde af børn på under 8 år.
- Apparatet må kun være sluttet til en strømforsyning, hvis netspænding og frekvens er i overensstemmelse med specifikationerne på mærkepladen!
- Brug aldrig apparatet, og tag det aldrig op, hvis den medfølgende ledning er beskadiget, eller huset er beskadiget.
- Apparatet må kun sluttes til en kontakt med jordforbindelse. Hvis det er nødvendigt, er det muligt at bruge en forlængerledning, som kan bruges med 10 A.
- Hvis apparatet eller den medfølgende ledning beskadiges, skal producenten, en servicerepræsentant eller en tilsvarende kvalificeret tekniker udskifte den, så der ikke opstår fare.
- Anbring altid apparatet på en flad, plan overflade.
- Lad aldrig apparatet være uden opsyn, mens den er sluttet til stikkontakten.
- Apparatet skal være slukket, og stikket i stikkontakten skal trækkes ud efter hver brug samt før rengøring og vedligeholdelse.
- Apparatet og tilbehøret bliver varmt under brugen. Brug kun de dertil indrettede håndtag og knapper. Tillad afkøling før rengøring eller opbevaring.





- Apparatet må ikke nedsænkes i vand eller anden væske.
- Brug ikke eller anbring ikke apparatet på en varm overflade eller i nærheden af en varmekilde.
- Advarsel: Undgå at spilde på stikket.
- Advarsel: Varmelegemet overflade kan være varm efter brug.
- Netledningen må ikke komme i berøring med apparatets varme dele.
- Dette apparat er kun beregnet til brug i private husholdninger. Producenten accepterer ikke noget ansvar for eventuel skade, der skyldes forkert eller ukorrekt brug.
- Brug aldrig apparatet med låget åbent.

Dette apparat er beregnet til at blive brugt i husholdninger og lignende anvendelser, såsom:

- personalekøkkener i butikker, på kontorer og i andre arbejdsmiljøer
- gæstehuse
- af kunder på hoteller, moteller og andre miljøer af indkvarteringstypen
- bed and breakfast-lignende miljøer.

BORTSKAFFELSE



Symbolet på produktet indikerer, at dette produkt indeholder et batteri, som ikke skal bortskaffes med det normale husholdningsaffald.



Dette symbol på produktet eller på dets emballage indikerer, at produktet ikke må behandles som husholdningsaffald. For at genbruge dit produkt bedes du aflevere det på et officielt indsamlingssted eller på et Electrolux servicecenter, der kan fjerne og genbruge batteriet og elektriske dele på en sikker og professionel måde. Følg dit lands regler for den separate indsamling af elektriske produkter og genopladelige batterier.

Electrolux reserverer retten til at ændre produkter, oplysninger og specifikationer uden varsel.

GB

FR

BG

CZ

DE

DK

EE

FI

HR

HU

IT

LT

LV

NO

PL

RO

RS

RU

SE

SI

SK

TR

UA





EESTI

Täname, et valisite Electroluxi toote. Parimate tulemuste saamiseks kasutage alati Electroluxi originaalvarvikuid ja -varuosi. Need on loodud spetsiaalselt teie tootele. Antud toote loomisel on arvestatud looduskeskkonnaga. Kõik plastdetailid on ümbertöötlemist lubava märgistusega.

KOOSTISOSAD

- | | |
|-----------------------------------|--|
| A. Juhtpaneel | I. Toitejuhe ja pistik |
| B. Veepaak | J. Märgutulega sisse-/väljalülitamise lüliti |
| C. Veetaseme näidik | K. Programminupp |
| D. Hingedel kaas | L. Näidik |
| E. Püsifilter* | M. Tunninupp |
| F. Tilgaluku klapiga filtrihoidik | N. Minutinupp |
| G. Kohvikann ja kannu kaas | O. Aroominupp |
| H. Soojendusplaat | P. Auto on |

Pilt lk 2-3

ALUSTAMINE

- 1** Asetage seade tasasele pinnale. **Seadme esmakordsel käivitamisel** täitke nõu külma veega. Käivitage seade sisse-/väljalülitamise lülitiga. Laske paagitäiel veel paberfiltrit või kohvi kasutamata puhastamiseks kord või kaks läbi masina voolata.
- 2** **Kellaaja valimine / muutmise.** Lülitage masin sisse ja näidikule ilmub viikuv ajanäit: 12:00. Soovitud kellaaja määramiseks vajutage nuppe HOUR ja MIN. Kellaega saab alati muuta ja seda ka programmeerimiseks. Vajutage lihtsalt nuppu HOUR ja MIN ja aeg muutub kohe.
Märkus. Kui te masina seinakontaktist eemaldate, tuleb kellaeg uuesti valida.
- 3** **Kohvi valmistamine.** Avage kaas ning täitke paak külma puhta veega soovitud tasemeni. Veenõul ja kohvikannul on olemas veetaseme indikaatorid. **(Tühja paagiga on seadme kasutamine keelatud!)**
- 4** **Sisestage püsifilter* või 1x4 moodsus paberfilter filtrihoidikusse ja täitke filter jahvatatud kohviga.** Soovitatava kohvi hulk on ära toodud ka lusikatäitena veenäidiku kõrval. Keskmise kangusega kohvi puhul on üks mõõtelusikatäis (u 6–7 g) tassi kohta piisav. Sulgege veenõu kaas ja asetage kann kohale tagasi (koos kaanega).
- 5** **Viiteaja seadistamine/muutmise.** Vajutage ja hoidke nuppu PROGRAM kauem kui üks sekund all, seejärel vabastage see. Valige tunnid, vajutades nuppu HOUR. Seejärel valige minutid, vajutades nuppu MIN. Vajutage kinnitamiseks nuppu AUTO ON. Ekraan naaseb praeguse kellaaja kuvamise režiimi ja kuvatakse sümbol „auto“.
Märkus. Kui kasutaja ei vajuta nuppu HOUR/MIN, naaseb ekraan viie sekundi pärast praeguse kellaaja kuvamise režiimi ning viiteaja seadistamine tühistatakse.
- 6** **Aroomivalija** pikendab tõmbamisaega, et tõhustada maitse eraldumist ja saada vähema hulga tasside jaoks kangemat kohvi (tavaliselt alla 6 tassi). Vajutage nuppu AROMA üks kord nõrgema kanguse, kaks korda keskmise kanguse ja kolm korda kange kohvi saamiseks.
- 7** **Käivitage seade sisse-/väljalülitamise lülitiga.** Toite märgutuli süttib ning kuum vesi hakkab filtrisse valguma. Kui seadet käsitsi välja ei lülitata, lülitab automaatne väljalülitusfunktsioon selle 40 minuti pärast ise välja.
- 8** **Kui kann on eemaldatud,** ei lase filtriklapp kohvil soojendusplaadile tilkuda. **(Keetmise ajal ei tohi kannu kauemaks kui 30 sekundiks eemaldada. Vastasel juhul tekib filtris ületäitumine.)**





PUHASTAMINE JA HOOLDUS

- 9 **Lülitage seade välja ja eemaldage toitejuhe pistikust.** Puhastage kõiki välispindu niiske lapiga. Kohvikannu ja selle kaant võib pesta nõudepesumasinas. **Ärge kasutage kunagi söövitavaid või abrasiivseid puhastusvahendeid ning ärge kastke seadet kunagi vedelikku!**
- 10 **Filtriheidiku puhastamiseks** tõstke käepide üles ning eemaldage filtriheidik. Filtriklapi põhjalikuks puhastamiseks vajutage seda loputamise ajal mitu korda. Filtriheidikut võib pesta ka nõudepesumasinas.
- 11 **Iga 70 kasutuskorra järel on soovitatav läbi viia katlakivi eemaldamine.** Kasutage ainult keskkonnasõbralikke katlakivi eemaldusvahendeid ja järgige alati tootja juhiseid.
- 12 **Kallake kõigepealt värsket vee mahutisse vett ja seejärel lisage katlakivi eemaldi.** Pange kaanega kohvikann soojendusplaadile. Laske katlakivi eemaldil mõjuda umbes 15 minutit, seejärel lülitage seade sisse. Kui katlakivi eemaldi on läbi valgunud, lülitage seade välja. Vajadusel tuleb katlakivi eemaldust korrata. Korrae toimingut vähemalt kaks korda, kasutades puhast vett.
- 13 **Loputage kohvikann, kannu kaas ja filtrisisu jooksva vee all põhjalikult.** Loputamise ajal vajutage tilkumisvastast klappi korduvalt.

Tundke rõõmu oma uuest Electroluxi tootest!

OHUTUSSOOVITUSED

Enne seadme esmakordset kasutamist lugege järgmised juhised hoolikalt läbi.

- Seda seadet võivad kasutada vaid 8-aastased ja vanemad lapsed; vähenenud füüsiliste, sensoorsete või vaimsete võimetega või kogemuste ja teadmisteta inimesed võivad seadet kasutada vaid järelvalve korral ja tingimusel, et neid juhendatakse seadet turvaliselt kasutama ning nad mõistavad seadme kasutamisega kaasnevat ohte.
- Füüsilise, sensoorse ja vaimupuudega või kogemuste ja teadmisteta inimesed võivad seadet kasutada vaid järelvalve korral ja tingimusel, et neid juhendatakse seadet turvaliselt kasutama ning nad mõistavad seadme kasutamisega kaasnevat ohte.
- Lapsed ei tohi seadmega mängida.
- Alla 8-aastased lapsed tohivad seadme puhastus- ja hooldustöid teha ainult järelvalve korral.
- Hoidke seade ja selle juhe alla 8-aastastele lastele kättesaamatult.
- Seadme võite ühendada ainult sellise elektrivõrguga, mille pinge ja sagedus vastavad nimiaandmete sildil toodud andmetele!
- Ärge kasutage seadet kunagi, kui voolujuhe või korpus on vigastatud.
- Seadet tohib ühendada üksnes maandatud pistikupessa. Vajadusel võib kasutada 10 A jaoks sobilikku pikendusjuhet..
- Seadme või toitejuhtme vigastuse korral tuleb see ohu vältimiseks tootjal, tootja volitatud teeninduses või samasuguse kvalifikatsiooniga isikul välja vahetada.
- Asetage seade alati tasasele horisontaalsele tööpinnale.
- Ärge mingil juhul jätke vooluvõrguga ühendatud seadet järelevalveta.
- Seade tuleb iga kord pärast kasutamist, enne puhastamist ja hooldust välja lülitada ning voolujuhe välja tõmmata.
- Seade ja tarvikud kuumenevad töötamise ajal. Kasutage ainult ettenähtud käepidemeid ja nuppe. Enne puhastamist ja hoiustamist laske seadmel jahtuda.
- Ärge kastke seadet kunagi vette või muudesse vedelikesse.
- Ärge kasutage seadet kuumal pinnal või soojusallika lähedal.
- Hoiatus! Vältige vedeliku sattumist pistikühendusele.

GB

FR

BG

CZ

DE

DK

EE

FI

HR

HU

IT

LT

LV

NO

PL

RO

RS

RU

SE

SI

SK

TR

UA





- Tähelepanu! Kütteelemendi pind on pärast kasutamist kuum.
- Toitejuhe ei tohi puutuda kokku seadme kuumade pindadega.
- Seade on ette nähtud üksnes koduseks kasutamiseks. Kui seadet kasutatakse valesti või mitte ettenähtud otstarbel, ei vastuta tootja sellega kaasnevate võimalike kahjustuste eest..
- Ärge kasutage seadet avatud kaanega.

See seade on mõeldud kasutamiseks koduses majapidamises või muudes sarnastes kohtades, näiteks:

- kauplustes, kontorites ja mujal, kus on töötajatele mõeldud köögid;
- puhkemajades;
- hotellides, motellides ja muudes majutuskohtades;
- hommikusöögiga ööbimiskohtades.

JÄÄTMEKÄITLUSSE ANDMINE



See tootel asuv sümbol näitab, et tootes on aku, mida ei tohi visata ära koos tavalise olmeprügiga.



See tootel või selle pakendil olev sümbol näitab, et toodet ei tohi käsitleda olmeprügina. Viige toode ümberkäitlemiseks ametlikku kogumispunkti või Electroluxi teeninduskeskusesse, kus aku ja elektriosad suudetakse turvaliselt ja professionaalselt eemaldada. Järgige oma riigi elektritoodete ja akude eraldi kogumist käsitlevaid reegleid.

Electrolux jätab endale õiguse muuta ilma sellest ette teatamata tooteid, teavet ja tehnilisi andmeid.





SUOMI

Kiitämme, että olet valinnut Electroluxin tuotteen. Varmistaaksesi parhaan lopputuloksen käytä aina alkuperäisiä Electrolux -lisätarvikkeita ja -varaosia. Ne on erityisesti suunniteltu tuotettasi varten. Tämä tuote on suunniteltu ympäristö huomioon ottaen. Kaikki muoviset osat on merkitty kierrätystä varten.

OSAT

- | | |
|------------------------------------|---|
| A. Käyttöpaneeli | I. Virtajohto ja pistoke |
| B. Vesisäiliö | J. ON/OFF (PÄÄLLE/POIS PÄÄLTÄ) -katkaisin merkkivalolla |
| C. Veden tason ilmaisin | K. Ohjelmapainike |
| D. Avattava kansi | L. Näyttö |
| E. Kestosuodatin* | M. Tuntipainike |
| F. Suodattimen pidike tippalukolla | N. Minuuttipainike |
| G. Kahvipannu ja pannun kansi | O. Aromipainike |
| H. Lämpölevy | P. Auto on |

Kuva sivu 2-3

ALUKSI

- 1** Sijoita laite tasaiselle pinnalle. **Kun käytät laitetta ensimmäisen kerran**, täytä säiliö kylmällä vedellä. Käynnistä laite painamalla ON/OFF-katkaisinta. Puhdista laite keittämällä laitteella vain puhdasta vettä ilman suodatinpaperia tai kahvia kerran tai kaksi kertaa.
- 2** **Kellonajan asetus/muuttaminen.** Kytke laite sähköverkkoon, näytössä vilkkuu alustava aika: 12:00. Paina painiketta TUNTI ja MIN vaaditun ajan asettamiseksi. Aikaa voidaan muuttaa milloin tahansa, jopa ohjelmatilassa. Paina TUNTI- ja MIN-painiketta, aika muuttuu välittömästi.
Huomaa: jos laite irrotetaan sähköverkosta, aika tulee asettaa uudelleen.
- 3** **Kahvin valmistaminen:** avaa kansi ja täytä vesisäiliö raikkaalla kylmällä vedellä haluttuun mittaan asti. Vesisäiliössä ja kahvipannussa on vedentason ilmaisin. **(Laitetta ei saa käyttää, jos vesisäiliö on tyhjä!)**
- 4** **Aseta keustosuoatatin* tai 1x4-kokoinen paperisuoatatin suodattimen pidikkeeseen ja täytä se jauhetulla kahvilla.** Vesiasteikon vieressä on suositeltujen mittalusikallisten määrä kahvin annostelua varten. Jos haluat keittää tavallista vahvaa kahvia, yksi mittalusikallinen (6–7 grammaa) kahvijauhetta riittää. Sulje vesisäiliön kansi ja aseta kannu takaisin paikalleen (myös kansi).
- 5** **Viiveen asettaminen/muuttaminen.** Paina PROGRAM-painiketta yli yhden sekunnin ajan ja vapauta painike. Aseta tunnit painamalla HOUR-painiketta. Aseta minuutit painamalla MIN-painiketta. Vahvista painamalla AUTO ON-painiketta. Näytössä näkyy kellonaika ja auto-symboli. Vihreä ohjelmoinnin merkkivalo palaa.
Huomautus: Jos käyttäjä ei paina HOUR/MIN-painiketta, kellonaika palaa näyttöön viiden sekunnin kuluttua ja viiveen asettaminen peruutetaan.
- 6** **Aromiasteen** valinta pidentää valmistusaikaa varmistaen kahvin parhaan mahdollisen aromin ja täyteläisen maun myös silloin, kun kahvia valmistetaan pieni määrä (yleensä alle kuusi kupillista). Paina AROMA-painiketta kerran miedon kahvin voimakkuuden, kaksi kertaa keski-suuren kahvin voimakkuuden ja 3 kertaa vahvan kahvin voimakkuuden valitsemiseksi
- 7** **Käynnistä laite painamalla ON/OFF-katkaisinta.** Merkkivalo syttyy ja kuuma vesi alkaa valua suodattimeen. Mikäli et katkaise laitteesta virtaa, automaattinen virrankatkaisu katkaisee virran 40 minuutin kuluttua.
- 8** **Jos pannu siirretään pois lämpölevyltä**, suodattimen tippalukko estää kahvia tippumasta levyille. **(Kahvinkeiton aikana pannua ei saa siirtää pois levyltä yli 30 sekunniksi, ettei suodatin vuoda yli.)**



GB

FR

BG

CZ

DE

DK

EE

FI

HR

HU

IT

LT

LV

NO

PL

RO

RS

RU

SE

SI

SK

TR

UA



PUHDISTAMINEN JA HOITAMINEN

- 9 **Sammuta laite ja irrota virtajohto pistorasiasta.** Pyyhi laitteen ulkopinnat kostealla liinalla. Kahvipannun ja kannen voi pestä astianpesukoneessa. **Älä koskaan käytä syövyttäviä tai hankaavia puhdistusaineita äläkä upota laitetta nesteeseen.**
- 10 **Nosta kahvasta ja poista suodattimen pidike** puhdistusta varten. Puhdista tippalukko huolellisesti painamalla sitä useita kertoja huuhtelun aikana. Suodattimen pidike voidaan pestä myös astianpesukoneessa.
- 11 **Varoituksena suosittelemme, että kalkki poistetaan 70 käyttökerran jälkeen.** Käytä vain ympäristöystävällistä kalkinpoistoainetta ja noudata aina valmistajan ohjeita.
- 12 **Täytä ensin vesisäiliö vedellä ja lisää sitten kalkinpoistoaine.** Aseta kannellinen kahvikannu lämmityslevyn päälle. Anna kalkinpoistoaine vaikuttaa noin 15 minuuttia ja kytke sitten laite päälle. Kun kalkinpoistoaine on suodattanut laitteen läpi, kytke laite pois päältä. Toista kalkinpoistotoimenpide tarvittaessa. Toista toimenpide vähintään kaksi kertaa puhdasta vettä käyttäen.
- 13 **Huuhtelee kahvikannu, kannun kansi ja suodatinosa huolellisesti juoksevan veden alla.** Aktivoi tippalukko useita kertoja sen huuhtelemisen aikana.

Nauti uudesta Electrolux-tuotteestasi!

TURVALLISUUSOHJEITA

Lue seuraavat ohjeet huolellisesti ennen kuin käytät laitetta ensimmäisen kerran.

- Vähintään 8 vuotta täyttäneet lapset ja sellaiset henkilöt, joiden fyysiset, sensoriset tai henkiset kyvyt eivät ole tähän riittäviä tai joilla ei ole laitteen tuntemusta tai kokemusta sen käytöstä, saavat käyttää tätä laitetta ainoastaan silloin, kun heidän turvallisuudestaan vastaava henkilö valvoo ja ohjaa heitä käyttämään laitetta turvallisesti ja ymmärtämään sen käyttöön liittyvät vaarat.
- Sellaiset henkilöt, joiden fyysiset, sensoriset tai henkiset kyvyt eivät ole tähän riittäviä tai joilla ei ole laitteen tuntemusta tai kokemusta sen käytöstä, saavat käyttää laitteita ainoastaan silloin, kun heitä valvotaan ja ohjataan käyttämään laitetta turvallisesti ja he ymmärtävät sen käyttöön liittyvät vaarat.
- Lapset eivät saa leikkiä laitteella.
- Lapset eivät saa suorittaa käyttäjän suoritettavissa olevia puhdistus- ja huoltotoimia, elleivät he ole vähintään 8-vuotiaita ja ellei heitä valvota.
- Pidä laite ja sen johto alle 8-vuotiaiden lasten ulottumattomissa.
- Laite voidaan kytkeä vain virtalähteeseen, jonka jännite ja taajuus vastaavat arvokilven tietoja.
- Älä koskaan käytä laitetta, jos
 - virtajohto on vaurioitunut
 - kotelo on vaurioitunut.
- Laite voidaan kytkeä vain maadoitettuun pistorasiaan. Voit käyttää tarvittaessa sopivaa jatkojohtoa.
- Jos laite tai virtajohto vaurioituu, valmistajan tai valtuutetun huoltoliikkeen on vaihdettava se vaarojen välttämiseksi.
- Sijoita laite aina tasaiselle ja tukevalle pinnalle.
- Älä koskaan jätä laitetta ilman valvontaa, kun se on kytketty virtalähteeseen.
- Laite on sammutettava ja virtajohto irrotettava aina käytön jälkeen sekä ennen puhdistusta ja huoltoa.
- Laite ja sen osat kuumenevat käytön aikana. Käytä vain laitteen omia kahvoja ja kädensijoja. Anna laitteen jäähtyä ennen puhdistusta ja varastointia.





- Älä upota laitetta veteen tai muuhun nesteeseen.
- Älä käytä tai säilytä laitetta kuumalla pinnalla tai lähellä lämmönlähdettä.
- Varoitus: Älä läikytä mitään liittimen päälle.
- Huomautus: lämpövastuksen pinta on lämmin käytön jälkeen.
- Virtajohto ei saa koskettaa laitteen kuumia osia.
- Laite on tarkoitettu vain kotikäyttöön. Valmistaja ei vastaa mahdollisista vahingoista, jotka johtuvat laitteen epäasianmukaisesta tai väärästä käytöstä.
- Älä koskaan käytä laitetta kansi auki.

Tämä laite on tarkoitettu kotikäyttöön ja muihin vastaaviin käyttöympäristöihin, joita ovat muun muassa:

- liikkeiden, toimistojen ja muiden työympäristöjen henkilöstön ruokailutilat
- maatalot
- hotellien, motellien ja muiden majoitustilojen asiakastilat
- aamiaisen ja majoituksen tarjoavat ympäristöt..

HÄVITTÄMINEN



Tämä tuotteessa oleva symboli osoittaa, että laite sisältää akun, jota ei saa hävittää normaalin talousjätteen mukana.



Tämä tuotteessa tai sen pakkauksessa oleva symboli osoittaa, että tuotetta ei saa käsitellä kotitalousjätteenä. Kierrätä tuote viemällä se viralliseen keräyspisteeseen tai Electrolux-huoltoliikkeeseen, joka osaa irrottaa ja kierrättää akun ja sähköosat turvallisella ja ammattimaisella tavalla. Noudata oman maasi sähköromun ja ladattavien akkujen keräystä koskevia sääntöjä.

Electrolux pidättää oikeuden muuttaa tuotteita, tietoja ja määrittämiä ilman ennakkoilmoitusta.

GB

FR

BG

CZ

DE

DK

EE

FI

HR

HU

IT

LT

LV

NO

PL

RO

RS

RU

SE

SI

SK

TR

UA





HRVATSKI

Zahvaljujemo vam što ste odabrali proizvod tvrtke Electrolux. Kako biste uvijek postigli najbolje rezultate, upotrebljavajte isključivo originalni pribor i rezervne dijelove tvrtke Electrolux. Izrađeni su posebno za vaš proizvod. Ovaj proizvod izrađen je tako da nije štetan za okoliš. Svi plastični dijelovi označeni su za recikliranje.

SASTAVNI DIJELOVI

- A. Upravljačka ploča
- B. Spremnik za vodu
- C. Oznaka razine vode
- D. Poklopac
- E. Trajni filtar*
- F. Držač filtra s ventilom za sprječavanje kapanja
- G. Vrč za kavu i poklopac vrča
- H. Ploča za grijanje
- I. Električni kabel i utikač
- J. Prekidač za uključivanje/isključivanje sa žaruljicom pokazivača napajanja
- K. Tipka programa
- L. Zaslon
- M. Tipka za podešavanja sata
- N. Tipka za podešavanja minuta
- O. Tipka za podešavanje arome
- P. Auto on

Slika, stranica 2-3

POČETAK RADA

- 1 Postavite aparat na ravnu podlogu. **Prilikom prvog pokretanja aparata** napunite spremnik hladnom vodom. Pokrenite aparat uz pomoć prekidača za uključivanje/isključivanje. Propustite pun spremnik vode kroz aparat jednom ili dvaput bez upotrebe papirnato g filtra ili kave da biste ga očistili.
- 2 **Postavljanje/promjena vremena.** Ukopčajte stroj, na zaslonu će treptati početno vrijeme koje pokazuje: 12:00. Pritisnite Tipku SAT i MIN za postavljanje traženog vremena. Vrijeme se može bilo kada promijeniti, čak i u programiranom načinu rada. Samo pritisnite tipku SAT i MIN, vrijeme se istovremeno mijenja. **Napomena:** ako iskopčate stroj, vrijeme se treba ponovno postaviti.
- 3 **Priprema kave:** otvorite poklopac i napunite spremnik za vodu svježom hladnom vodom do željene razine. Indikator razine vode nalazi se na spremniku vode i na vrču za kavu. **(Aparat se ne smije koristiti s praznim spremnikom!)**
- 4 **Umetnite trajni filtar* ili papirnati filtar veličine 1x4 u držač filtra i napunite ga mljevenom kavom.** Skala za preporučeni broj žličica kave nalazi se pored skale za vodu. Za prosječno jaku kavu dovoljna je jedna mjerna žlica (približno 6-7 g) po šalici. Zatvorite poklopac spremnika za vodu i stavite vrč natrag (zajedno s poklopcem).
- 5 **Postavljanje/promjena vremena odgode.** Tipku PROGRAM držite pritisnutu duže od 1 sekunde, zatim otpustite tipku PROGRAM te postavite sate pritiskom tipke HOUR. Zatim postavite minute pritiskom tipke MIN. Pritisnite tipku AUTO ON kako biste potvrdili, a na zaslonu će se odmah prikazati trenutno vrijeme i simbol "auto".
- 6 **Regulator arome** produljuje vrijeme pripreme kako bi maksimalno izvukao okus i dobila jača kava za manji broj šalica (obično manje od 6). Pritisnite tipku AROMA, jednom za slabiju, dva puta za srednje jaku i 3 puta za jaku kavu.
- 7 **Pokrenite aparat** uz pomoć prekidača za uključivanje/isključivanje. Žaruljica pokazivača napajanja se uključuje i topla voda počinje teći u filtar. Ako se uređaj ne isključuje ručno, funkcija sigurnosnog automatskog isključivanja isključuje ga nakon 40 minuta.
- 8 **Ako izvadite vrč,** ventil filtra sprječicit će kapanje kave na ploču za grijanje. **(Kad voda zavri, vrč ne smije biti izvađen dulje od 30 sekundi jer će se filtar prepuniti.)**





ČIŠĆENJE I ODRŽAVANJE

- 9 **Isključite aparat i iskopčajte električni kabel.** Obrišite sve vanjske površine vlažnom krpom. Vrč za kavu i poklopac vrča mogu se prati u stroju. **Nikada ne koristite kaustična ili abrazivna sredstva za čišćenje i nikada ne uranjajte aparat u tekućinu!**
- 10 **Da biste očistili držač filtra,** podignite ručku i izvadite držač filtra. Za temeljito čišćenje ventila filtra aktivirajte ga nekoliko puta tijekom ispiranja.
- 11 **Preporučujemo, kao mjeru opreza, dekalifikaciju nakon svakih 70 upotreba.** Upotrebljavajte isključivo sredstvo za uklanjanje kamenca koje nije štetno za okoliš i uvijek slijedite upute proizvođača.
- 12 **Najprije vodom napunite spremnik za vodu i zatim dodajte sredstvo za uklanjanje kamenca.** Vrč za kavu s poklopcem postavite na grijuću ploču. Neka otopina sa sredstvom za uklanjanje kamenca djeluje približno 15 minuta, a zatim uključite uređaj. Nakon što je otopina sa sredstvom za uklanjanje kamenca protekla kroz uređaj, isključite uređaj. Po potrebi ponovite postupak dekalifikacije. Postupak najmanje dva puta ponovite koristeći čistu vodu.
- 13 **Tekućom vodom pažljivo isperite vrč za kavu, poklopac vrča i uložak filtra.** Nekoliko puta uključite ventil protiv kapanja kako bi se isprao.

Uživajte u novom proizvodu tvrtke Electrolux!

SIGURNOSNI SAVJETI

Pažljivo pročitajte sljedeću uputu prije prvog korištenja uređaja.

- Ovaj uređaj mogu koristiti djeca od 8 godina pa na više i osobe smanjenih tjelesnih, osjetilnih ili mentalnih mogućnosti ili osobe koje ne raspolažu iskustvom ili znanjem ako su pod nadzorom osobe odgovorne za njihovu sigurnost i rade po uputama koje se odnose na sigurno korištenje uređaja te razumiju uključene opasnosti.
- Uređaje mogu upotrebljavati osobe smanjenih tjelesnih, osjetilnih ili mentalnih mogućnosti ili osobe koje ne raspolažu iskustvom ili znanjem ako su pod nadzorom i ako su dobile upute o sigurnoj upotrebi uređaja te razumiju uključene opasnosti.
- Djeca se ne smiju igrati uređajem.
- Čišćenje i korisničko održavanje ne smiju provoditi djeca, osim ako su starija od 8 godina i pod nadzorom.
- Čuvajte uređaj i njegov kabel dalje od dohvata djece mlađe od 8 godina.
- Uređaj se smije priključivati samo na izvore napajanja čiji napon i frekvencija odgovaraju specifikacijama na pločici s nominalnim vrijednostima!
- Nikad ne koristite niti posežite za uređajem ako je
 - kabel za napajanje oštećen,
 - kućište uređaja oštećeno.
- Uređaj se smije priključivati samo na uzemljenu utičnicu. Ako je potrebno, može se koristiti produžni kabel prikladan za 10 A.
- Ako je aparat ili kabel za napajanje oštećen, mora ga zamijeniti proizvođač, njegov ovlaštenu servisera ili druga kvalificirana osoba da biste izbjegli opasnost.
- Aparat uvijek postavljajte na vodoravnu površinu.
- Nikad ne ostavljajte uređaj bez nadzora dok je priključen na izvor napajanja.
- Uređaj mora biti isključen i utikač izvučen iz izvora napajanja nakon svake upotrebe, prije čišćenja i održavanja.
- Tijekom rada aparat i dodaci postaju vrući. Koristite samo naznačene ručke i gumbе.
- Prije čišćenja ili odlaganja ostavite aparat da se ohladi.
- Ne uranjajte uređaj u vodu niti u bilo koju drugu tekućinu.





- Ne koristite niti postavljajte uređaj na vruću površinu ili blizu izvora topline.
- Upozorenje: pripazite da priključak ne dođe u kontakt s tekućinama.
- Pozor: površina grijaćeg elementa može nakon upotrebe biti vruća.
- Električni kabel ne smije doći u dodir niti s jednim vrućim dijelom uređaja.
- Uređaj je namijenjen samo za korištenje u kućanstvu. Proizvođač ne prihvaća nikakvu odgovornost za moguće štete nastale zbog neodgovarajućeg ili nepravilnog korištenja uređaja.
- Nemojte nikad koristiti uređaj s otvorenim poklopcem.

Ovaj uređaj je namijenjen za upotrebu u kućanstvu i za slične namjene kao što su:

- kuhinja za osoblje u prodavaonicama, uredima i drugim radnim prostorima;
- farmama;
- za goste hotela, motela i drugih vrsta smještaja;
- za prenoćišta s doručkom.

ODLAGANJE



Ovaj simbol na proizvodu označava da proizvod sadrži bateriju koja se ne smije odlagati zajedno s kućanskim otpadom.



Ovaj simbol na proizvodu ili ambalaži označava da se proizvod ne smije tretirati kao kućanski otpad. Za recikliranje proizvoda odvezite ga na službeno sabirno mjesto ili u Electroluxov servisni centar gdje možete izvaditi i reciklirati bateriju i električne dijelove na siguran i stručan način. Poštujte propise u vašoj zemlji za odvajanje električnih proizvoda i punjivih baterija.

Electrolux zadržava pravo promjene proizvoda, informacija i specifikacija bez prethodne obavijesti.





MAGYAR

Köszönjük, hogy Electrolux készüléket vásárolt! A legjobb eredmények biztosítása érdekében mindig eredeti Electrolux tartozékokat és alkatrészeket használjon. Ezeket kifejezetten az Ön készülékéhez tervezték. A készüléket a környezetvédelem szem előtt tartásával tervezték. Minden műanyag alkatrész újrahasznosításra vonatkozó jelzéssel rendelkezik.

A KÉSZÜLÉK RÉSZEI

- | | |
|---------------------------------------|------------------------------------|
| A. Kezelőpanel | I. Hálózati tápkábel és csatlakozó |
| B. Vízartály | J. Be/kikapcsoló gomb jelzőfényel |
| C. Vízsintjelző | K. Program gomb |
| D. Felhajtható fedél | L. Kijelző |
| E. Tartós szűrő* | M. Óra gomb |
| F. Szűrőtartó csepegésgátló szeleppel | N. Perc gomb |
| G. Kávéskanna és kannafedél | O. Aroma gomb |
| H. Melegítőlapp | P. Auto on |

Kép a 2-3. oldalon

ÜZEMBE HELYEZÉS

- 1 Helyezze a készüléket vízszintes munkafelületre. **A készülék elsõ használata elõtt** tölts fel a tartályt hideg vízzel. Kapcsolja be a készüléket a Be/kikapcsoló gombbal. A készülék megtisztításához folyasson át egy vagy két teljes tartály vizet a készüléken papírszűrõ, illetve kávé használata nélkül.
- 2 **Az idõ beállítása/módosítása.** Csatlakoztassa a készülék dugvilláját a hálózathoz. A kijelzõn a kiindulási idõ villog: 12:00. Nyomja meg az ÓRA és PERC gombot a megfelelõ idõ beállításához. Az idõ bármikor módosítható, még program üzemmódban is. Egyszerûen nyomja meg az ÓRA és PERC gombot, és az idõ azonnal megváltozik. **Megjegyzés:** Ha kihúzza a dugaljából a készülék dugvilláját, akkor ismét be kell az idõt állítania.
- 3 **Kávé készítése:** Nyissa fel a fedelet, és tölts fel a tartályt a kívánt szintig friss, hideg vízzel. A vízartályon és a kávéskannán is található csésze-mérce. **(A készülék üres tartállyal való használata tilos!)**
- 4 Helyezze be a tartós szűrõt* vagy egy 1x4 méretû papír szűrõt a szűrõtartóba, majd tölts meg õrölt kávéval. A vízmérce mellett szintén mérce mutatja az adagolandó kávé mennyiségét, kanalokban mérve. Átlagos erõsségû kávéhoz csészenként egy mérõkanál (kb. 6–7 g) õrölt kávé adagoljon. Zárja le a vízartály fedelét, és helyezze vissza a kannát (a fedelével együtt).
- 5 **A késleltetési idõ beállítása/módosítása.** Tartsa nyomva a PROGRAM gombot 1 másodpercnél tovább, majd engedje fel, ezt követõen állítsa be az órák értékét az ÓRA gomb megnyomásával. Ezután a percek értékét a PERC gomb megnyomásával állítsa be. A megerõsítéshez nyomja a AUTO ON gombot, a kijelzõ ezt követõen rögtõn az aktuális idõt mutatja, a kijelzõn megjelenik az „auto” szimbólum.
- 6 **Az Aromaválasztó funkció** az ízek maximális kivonása érdekében meghosszabbítja a fõzési idõt, így ke- vesebb adag (általában 6 csésze alatti mennyiség) készítése esetén erõsebb kávéval eredményez. Nyomja meg a AROMA gombot egyszer, ha gyenge kávé szeretne, kétszer a közepes erõsségûhöz, vagy háromszor az erõs feketéhez.
- 7 **Kapcsolja be a készüléket** a Be/kikapcsoló gombbal. A tápellátás jelzõfény bekapcsol, és a forró víz folyani kezd a szűrõbe. Amennyiben a készüléket használat után nem kapcsolja ki, a biztonsági automatika 40 perc után önmûködõen kikapcsolja azt.
- 8 **Ha a kannát eltávolítja**, a szűrõ szelepe megakadályozza, hogy kávé cseppenjen a melegítõlappra. **(A víz forrása közben a kannát maximum 30 másodpercre távolítsa el, ellenkezõ esetben a szűrõbõl kifut a víz.)**

GB

FR

BG

CZ

DE

DK

EE

FI

HR

HU

IT

LT

LV

NO

PL

RO

RS

RU

SE

SI

SK

TR

UA





TISZTÍTÁS ÉS ÁPOLÁS

- 9 **Kapcsolja ki a gépet, és húzza ki a hálózati tápkábelt a fali aljzataból.** Minden külső felületet töröljön át nedves ruhával. A kávéskanna és a kanna fedele mosogatógépben is elmosható. **Ne használjon maró vagy dörzsölő hatású tisztítószert, és soha ne merítse folyadékba a készüléket!**
- 10 **A szűrőtartó megtisztításához** emelje fel a fogantyút, és vegye ki a szűrőtartót. A szűrő szelepeinek alapos megtisztításához aktiválja azt többször is öblítés közben.
- 11 **Javasoljuk, hogy óvintézkedésként minden 70 használat után végezze el a készülék vízkötelenítését.** Csak környezetbarát vízköoldót használjon, és kövesse a gyártó útmutatásait.
- 12 **Először töltsön vizet a víztartályba, majd adjon hozzá vízköoldót.** Helyezze a kávéskannát a fedelével együtt a melegen tartó lapra. Körülbelül 15 percen keresztül hagyja hatni a vízköoldót, majd kapcsolja ki a készüléket. Miután a vízköoldós oldat átjárta a rendszert, kapcsolja ki a készüléket. Szükség esetén ismételje meg a vízköoldást. Tiszta vízzel legalább kétszer ismételje meg ezt az eljárást.
- 13 **A kávéskannát és fedelét, valamint a szűrőbetétet alaposan öblítse át folyó víz alatt.** Öblítés közben többször mozgassa meg a csepegtető szelepet.

Használja örömmel új Electrolux készülékét!

BIZTONSÁGI ELŐÍRÁSOK

A készülék első használatát megelőzően olvassa el figyelmesen a következő utasításokat.

- Ezt a készüléket 8 évnél idősebb gyermekek, illetve csökkent fizikai, érzékszervi és mentális képességű felnőttek, továbbá kellő tapasztalattal és tudással nem rendelkező személyek kizárólag felügyelet mellett, illetve akkor használhatják, ha elsajátították a biztonságos működtetés módját, és megértették az ezzel együtt járó veszélyeket..
- A háztartási készülékeket csökkent fizikai, érzékszervi és mentális képességű felnőttek, továbbá kellő tapasztalattal és tudással nem rendelkező személyek kizárólag felügyelet mellett, illetve akkor használhatják, ha elsajátították a biztonságos működtetés módját, és megértették az ezzel együtt járó veszélyeket..
- A készülék nem játékszer.
- A készülék tisztítását és házi karbantartását kizárólag akkor végezhetik gyermekek, ha 8 évnél idősebbek, és az állandó felügyelet biztosított.
- A készüléket és a hálózati vezetéket úgy kell elhelyezni, hogy 8 évnél fiatalabb gyermekek ne férhessenek hozzá.
- A készüléket csak a műszaki adatok címkéjén feltüntetett értékekkel azonos feszültségű és frekvenciájú elektromos hálózathoz szabad csatlakoztatni.
- Soha ne használja és ne vegye kézbe a készüléket, ha
 - megsérült a tápkábel,
 - ha megsérült a burkolat.
- A készülék kizárólag földelt csatlakozóaljzathoz csatlakoztatva használható. Szükség esetén 10 A áramerősségnek megfelelő hosszabbító kábelt használhat..
- Ha a készülék vagy a tápkábel megsérült, a veszély elkerülése érdekében azt a gyártónak, a gyártó által megbízott szerviznek vagy hasonlóan képzett szakembernek kell kicserélnie.
- A készüléket mindig sima, vízszintes munkafelületre helyezze.
- A táphálózathoz csatlakoztatott készüléket soha ne hagyja felügyelet nélkül.
- Tisztítás vagy karbantartás előtt, illetve használat után mindig kapcsolja ki a készüléket és húzza ki a tápkábelt a hálózati aljzataból.





- A készülék és kiegészítői a használat során felforrósodnak. Csak a kijelölt fogantyúkat és gombokat érintse meg. Tisztítás vagy tárolás előtt hagyja lehűlni.
- A készüléket ne merítse vízbe vagy egyéb folyadékba.
- Ne helyezze a készüléket forró felületre vagy hőforrás közelébe.
- Vigyázat: kerülje a csatlakozóra történő kiömlést.
- Figyelem: a fűtőelem felületén hő keletkezhet a használatot követően.
- A tápkábel nem érintkezhet a készülék forró részeivel.
- Ez a készülék kizárólag háztartási használatra alkalmas. A gyártó nem vállal semmilyen kötelezettséget a helytelen vagy nem rendeltetésszerű használat miatt bekövetkezett esetleges károkért.
- A vízforraló kannát soha ne használja felnyitott fedéllel.

A készülék háztartási és hasonló célú használatra készült, például:

- üzletek, irodák és egyéb munkahelyeken kialakított személyzeti konyhák;
- tanyaházak;
- hotelek, motelek és egyéb lakás céljára szolgáló ingatlanok esetén az ügyfelek számára;
- szállások reggelivel.

HULLADÉKKEZELÉS



Ez a szimbólum azt jelzi, hogy a készülékben elem van, amelyet nem szabad a háztartási hulladékba dobni.



Ez a szimbólum a terméken vagy a csomagoláson azt jelzi, hogy a készülék nem kezelhető háztartási hulladékként. A készülék újrahasznosításához vigye azt egy gyűjtőhelyre vagy egy Electrolux szervizközpontba, ahol az elemet és az elektromos alkatrészeket biztonságosan és professzionálisan tudják kiszerezni és újrahasznosítani. Az elektromos termékek és a tölthető akkumulátorok elkülönített gyűjtéséhez tartsa be országá szabályait.

Az Electrolux fenntartja a jogot, hogy külön értesítés nélkül megváltoztassa a termékeket, az információkat és a specifikációkat.

GB

FR

BG

CZ

DE

DK

EE

FI

HR

HU

IT

LT

LV

NO

PL

RO

RS

RU

SE

SI

SK

TR

UA





ITALIANO

Grazie per aver scelto un prodotto Electrolux. Per ottenere i risultati migliori, usate sempre gli accessori e i ricambi originali Electrolux, in quanto sono stati realizzati appositamente per il vostro prodotto. Questo prodotto è stato progettato pensando alla protezione all'ambiente. Tutte le parti in plastica sono contrassegnate ai fini del riciclaggio.

COMPONENTI

- | | |
|--|--|
| A. Pannello dei comandi | I. Cavo di alimentazione e spina |
| B. Serbatoio dell'acqua | J. Interruttore ON/OFF con spia di alimentazione |
| C. Indicatore di livello dell'acqua | K. Tasto programma |
| D. Coperchio incernierato | L. Display |
| E. Filtro permanente* | M. Tasto ore |
| F. Supporto del filtro con valvola antigocciolamento | N. Tasto minuti |
| G. Caraffa termica e coperchio della caraffa | O. Tasto aroma |
| H. Piastra riscaldante | P. Auto on |

Immagine sulla pagina 2-3

OPERAZIONI PRELIMINARI

- 1 Posizionare l'apparecchio su una superficie piana. **Alla prima accensione dell'apparecchio**, riempire il serbatoio di acqua fredda. Accendere l'apparecchio utilizzando l'interruttore ON/OFF. Per pulire l'apparecchio, lasciar passare un intero serbatoio di acqua una o due volte, senza usare un filtro né miscela di caffè.
- 2 **Impostazione/modifica dell'ora.** Collegare la macchina alla presa di corrente, nel display lampeggia l'orario iniziale: 12:00. Premere il tasto HOUR e MIN per impostare l'orario desiderato. L'orario si può modificare in qualsiasi momento, anche in modalità di programmazione. Premere semplicemente il tasto HOUR e MIN per cambiare orario tutto in una volta.
Nota: scollegando la macchina dalla presa di corrente, si dovrà impostare di nuovo l'orario.
- 3 **Per fare il caffè**, aprire il coperchio e riempire il serbatoio di acqua fredda fino al livello desiderato. C'è un indicatore per le tazze sul serbatoio dell'acqua e sulla caraffa del caffè. **Non utilizzare l'apparecchio con il serbatoio vuoto!**
- 4 **Inserire il filtro permanente* o un filtro di carta di dimensioni 1x4 nel portafiltro e dosare al suo interno del caffè macinato.** Vicino all'indicatore del livello dell'acqua c'è un indicatore per il numero di misurini di caffè consigliati. Per un caffè mediamente forte è sufficiente un misurino (circa 6-7 g) per tazza. Chiudere il coperchio del serbatoio dell'acqua e riposizionare il bricco (con il coperchio).
- 5 **Impostazione/modifica dell'avvio ritardato.** Tenere premuto il pulsante PROGRAM per almeno 1 secondo, quindi rilasciarlo. Impostare l'ora premendo il pulsante HOUR. Quindi impostare i minuti premendo il pulsante MIN. Premere il pulsante AUTO ON per confermare, il display mostrerà immediatamente l'ora corrente e visualizzerà il simbolo "auto".
- 6 **Il Selettore Aroma** estende il tempo di infusione per massimizzare l'estrazione del sapore e ottenere un caffè più forte per meno tazzine (solitamente meno di 6). Premere il pulsante AROMA una volta per un gusto leggero, due volte per un gusto medio e 3 volte per un gusto forte.
- 7 **Accendere l'apparecchio** utilizzando l'interruttore ON/OFF. La spia di alimentazione si accende e l'acqua calda inizia a passare nel filtro. Nel caso in cui il dispositivo non venga spento manualmente, la funzione di Spegnimento automatico di sicurezza si attiva dopo 40 minuti.





- 8 Se il bricco viene rimosso, la valvola del filtro impedisce che il caffè possa gocciolare sulla piastra riscaldante. Durante la bollitura, il bricco non deve essere rimosso per più di 30 secondi o dal filtro fuoriuscirà del liquido.

PULIZIA E MANUTENZIONE

- 9 Spegnerne l'apparecchio e scollegare il cavo di alimentazione. Pulire tutte le superfici esterne con un panno pulito. Il bricco del caffè e il coperchio possono essere lavati in lavastoviglie. **Non utilizzare detersivi caustici o abrasivi e non immergere l'apparecchio in liquidi!**
- 10 Per pulire il supporto del filtro, sollevare la maniglia e rimuovere il supporto del filtro. Per pulire a fondo la valvola del filtro, azionarla più volte mentre la si sciacqua sotto l'acqua.
- 11 Per precauzione, si consiglia di decalcificare l'apparecchiatura dopo 70 impieghi. Utilizzare un prodotto decalcificante ecocompatibile e seguire sempre le indicazioni del produttore.
- 12 Innanzitutto, riempire il contenitore dell'acqua con acqua fresca, quindi aggiungere il decalcificante. Sistemare la caraffa con il coperchio sulla piastra riscaldante. Lasciar agire la soluzione decalcificante per circa 15 minuti, quindi accendere l'apparecchiatura. Una volta fatta fuoriuscire tutte la soluzione decalcificante, spegnere l'apparecchiatura. Se necessario, ripetere la procedura. Ripeterla almeno due volte con acqua pulita.
- 13 Sciacquare accuratamente la caraffa del caffè e l'insero del filtro sotto l'acqua corrente. Attivare la valvola antigocciolamento più volte durante il risciacquo.

NORME DI SICUREZZA

Leggere attentamente le seguenti istruzioni prima di utilizzare l'apparecchio per la prima volta.

- Questa apparecchiatura può essere usata da bambini a partire dagli 8 anni e da adulti con limitate capacità fisiche, sensoriali o mentali o con scarsa esperienza o conoscenza sull'uso dell'apparecchiatura, se sorvegliati o se sono stati istruiti relativamente all'uso dell'apparecchiatura e hanno capito i rischi coinvolti.
- Le apparecchiature possono essere usate da adulti con limitate capacità fisiche, sensoriali o mentali o con scarsa esperienza o conoscenza sull'uso dell'apparecchiatura, se sorvegliati o se sono stati istruiti relativamente all'uso dell'apparecchiatura e hanno capito i rischi coinvolti.
- Evitare che i bambini giochino con l'apparecchiatura.
- La pulizia e gli interventi di manutenzione non devono essere eseguiti dai bambini di età inferiore agli 8 anni e in assenza di supervisione.
- Tenere l'apparecchiatura e il rispettivo cavo fuori dalla portata dei bambini di età inferiore agli 8 anni.
- L'apparecchio può essere collegato solo a una fonte di alimentazione con tensione e frequenza conformi alle specifiche riportate sulla targhetta delle caratteristiche.
- Non utilizzare l'apparecchio se
 - il cavo di alimentazione è danneggiato,
 - il rivestimento esterno è danneggiato.
- Collegare l'apparecchio esclusivamente a prese dotate di messa a terra. Se necessario, è possibile utilizzare una prolunga tipo 10 A.
- Se l'apparecchio o il cavo di alimentazione sono danneggiati, richiederne la sostituzione al produttore, a un suo agente dell'assistenza tecnica o a una persona egualmente qualificata per evitare rischi.
- Posizionare sempre l'apparecchio su una superficie piana e regolare.

GB
FR
BG
CZ
DE
DK
EE
FI
HR
HU

IT

LT
LV
NO
PL
RO
RS
RU
SE
SI
SK
TR
UA





- Non lasciare l'apparecchio incustodito quando è collegato all'alimentazione di rete.
- Spegnere l'apparecchio e scollegarlo dall'alimentazione di rete dopo ogni utilizzo e prima di ogni operazione di pulizia e manutenzione.
- L'apparecchio e gli accessori si surriscaldano durante l'uso. Utilizzare solo le impugnature e le manopole designate. Lasciar raffreddare l'apparecchio prima di pulirlo o riporlo.
- Non immergere l'apparecchio in acqua o altri liquidi.
- Non utilizzare o posizionare l'apparecchio su una superficie calda o in prossimità di fonti di calore.
- Avvertenza: non versare liquidi sul connettore.
- Attenzione: dopo l'uso, la superficie della resistenza è soggetta a calore residuo.
- Evitare che il cavo di alimentazione entri in contatto con le parti surriscaldate dell'apparecchio.
- Questo apparecchio è concepito per il solo uso domestico. Il produttore declina qualsiasi responsabilità per eventuali danni causati da uso improprio o non corretto.
- Non utilizzare l'apparecchio con il coperchio aperto.

L'apparecchiatura è destinata all'uso domestico e applicazioni simili, come:

- Cucine di negozi, uffici e altri ambienti di lavoro;
- Fattorie;
- Clienti di hotel, motel e altri ambienti residenziali;
- Bed and breakfast.

SMALTIMENTO



Questo simbolo indica che il prodotto contiene una batteria che non deve essere smaltita con i normali rifiuti domestici.



Questo simbolo sul prodotto o sull'imballaggio indica che il prodotto non deve essere trattato come un normale rifiuto domestico. Per riciclare il prodotto, consegnarlo ad un punto di raccolta ufficiale o ad un Centro di Assistenza Electrolux in grado di rimuovere e riciclare la batteria e le parti elettriche in modo sicuro e professionale. Rispettare le disposizioni locali per quanto riguarda la raccolta differenziata di prodotti elettrici e batterie ricaricabili.

Electrolux si riserva il diritto di modificare prodotti, informazioni e specifiche tecniche senza alcun preavviso.





LIETUVIŠKAI

Dėkojame, kad pasirinkote „Electrolux“ gaminį. Norėdami užtikrinti geriausias rezultatus, visuomet naudokite originalius „Electrolux“ priedus ir atsargines dalis. Jie sukurti specialiai Jūsų gaminiui. Šis gaminys sukurtas galvojant apie aplinką. Visos plastikinės dalys yra paženklintos perdirbimo tikslais.

SUDEDAMOSIOS DALYS

- | | |
|---|--|
| A. Valdymo skydelis | I. Maitinimo laidas ir kištukas |
| B. Vandens bakas | J. ĮJUNGIMO / IŠJUNGIMO jungiklis su maitinimo indikatoriaus lempute |
| C. Vandens lygio indikatorius | K. Programavimo mygtukas |
| D. Atverčiamas dangtis | L. Ekranas |
| E. Daugkartinis filtras* | M. Valandų nustatymo mygtukas |
| F. Filtro laikiklis su vožtuvu nuo lašėjimo | N. Minučių nustatymo mygtukas |
| G. Kavos šotis ir ąsočio dangtis | O. Aromato mygtukas |
| H. Šildymo plokštė | P. Auto on |

Paveikslėlis 2-3 puslapyje

NAUDOJIMO PRADŽIA

- 1 Padėkite prietaisą ant lygaus paviršiaus. **Kai pirmą kartą įjungiate prietaisą**, pripildykite baką šalto vandens. ĮJUNGIMO / IŠJUNGIMO jungikliu įjunkite prietaisą. Nenaudodami popierinio filtro ar kavos leiskite pilnam bakui vandens tekėti prietaisu vieną ar kelis kartus, kad išsivalytų.
- 2 **Laiko nustatymas/keitimas.** Prijungus aparatą prie elektros tinklo, ekrane žybcios pradinė laiko nuostata: 12:00. Spausdami valandų „HOUR“ ir minučių „MIN“ nustatymo mygtukus, nustatykite reikiamą laiką. Laiką bet kuriuo metu galite pakeisti, netgi veikiant programavimo režimui. Tiesiog spauskite mygtukus „HOUR“ ir „MIN“, ir laikas tuoj pat bus pakeistas.
Pastaba: jeigu atjungsite aparatą nuo elektros tinklo, laiką teks nustatyti iš naujo.
- 3 **Kavos virimas:** atidarykite dangtį ir pripildykite vandens baką šviežio šalto vandens iki norimo lygio. Ant vandens bakelio ir kavinuko yra pažymėta talpa puodeliais. **(Prietaiso negalima naudoti, kai bakas tuščias!)**
- 4 **Įdėkite į filtro laikiklį daugkartinį filtrą* arba 1x4 dydžio popierinį filtrą ir pripilkite į jį maltos kavos.** Greta vandens matuoklio yra matuoklis, nurodantis rekomenduojamą kavos šaukštelių skaičių. Norint išvirti vidutinio stiprumo kavos, vienam puodeliui užtenka vieno matavimo šaukšto (apie 6–7 g). Uždarykite vandens rezervuaro dangtelį ir vėl įstatykite indą (su dangteliu).
- 5 **Delsos laiko nustatymas (pakeitimas).** Paspauskite ir daugiau kaip 1 sekundę palaikykite mygtuką „PROGRAM“, tada jį atleiskite, mygtuku „HOUR“ nustatykite valandas. Paskui nustatykite minutes, spausdami mygtuką „MIN“. Kartą paspauskite mygtuką „AUTO ON“, kad ekrane vėl būtų rodomas esamas laikas. Taip pat bus rodomas simbolis „auto“ lemputė.
- 6 **Aromato rinkikliu pailginamas ruošimo laikas**, kad ruošiant kelis puodelius kavos (paprastai mažiau nei 6), ji būtų aromatingesnė ir stipresnė. Norėdami nestiprios kavos, paspauskite „AROMA“ vieną kartą, vidutinio stiprumo – dukart, o stiprios kavos – 3 kartus.
- 7 **Įjunkite prietaisą ĮJUNGIMO / IŠJUNGIMO jungikliu.** Įsijungia maitinimo indikatoriaus lemputė ir į filtrą pradeda tekėti karštas vanduo. Jeigu prietaisas neišjungiamas rankiniu būdu, po 40 minučių jį išjungia apsauginis automatinis išjungiklis.
- 8 **Jei ąsotis yra nuimtas, filtro vožtuvas neleidžia kavai lašėti ant šildymo plokštės. (Verdant ąsočio negalima nuimti ilgiau nei 30 sek., nes filtras persipildys.)**

GB

FR

BG

CZ

DE

DK

EE

FI

HR

HU

IT

LT

LV

NO

PL

RO

RS

RU

SE

SI

SK

TR

UA





VALYMAS IR PRIEŽIŪRA

- 9** Išjunkite prietaisą ir ištraukite maitinimo laidą. Drėgna šluoste nuvalykite visus išorinius paviršius. Kavos ąsotį ir ąsočio dangtį galima plauti indaplovėje. **Niekada nenaudokite šarminių arba šiurkščių valymo priemonių ir niekada nemerkite prietaiso į jokią skystį!**
- 10** Norėdami išvalyti filtro laikiklį, pakelkite rankeną ir nuimkite filtro laikiklį. Norėdami kruopščiai išvalyti filtro vožtuvą, skalavimo metu suaktyvinkite jį kelis kartus.
- 11** Rekomenduojame kalkių nuosėdas šalinti kas 70 kavos aparato naudojimo kartų. Naudokite tik aplinkai nekenksmingą kalkių nuosėdų šalinimo priemonę ir visada laikykitės gamintojo nurodymų.
- 12** Pirmiausia šviežio vandens konteinerį pripildykite vandeniu, po to įpilkite kalkių nuosėdų šalinimo priemonės. Kavos ąsotį su dangteliu įstatykite į šildymo plokštę. Tirpalui leiskite veikti maždaug 15 min., tada įjunkite prietaisą. Jei kalkių nuosėdų šalinimo tirpalas persisunks, išjunkite prietaisą. Jei būtina, pakartokite kalkių nuosėdų šalinimo procedūrą. Procedūrą pakartokite mažiausiai du kartus, naudodami švarų vandenį.
- 13** Kavos ąsotį praskalaukite, ąsočio dangtelį ir filtrą visiškai pakiškite po tekančiu vandeniu. Praskalavę keletą kartų suaktyvinkite vožtuvą nuo lašėjimo.

Naudokitės savo nauju „Electrolux“ gaminiu!

SAUGOS PATARIMAS

Prieš pirmą kartą naudodami prietaisą atidžiai perskaitykite toliau pateiktas instrukcijas.

- Šį prietaisą galima naudoti vaikams nuo 8 metų amžiaus ir asmenims, turintiems psichinių, jutiminių arba protinių negalių arba patirties bei žinių trūkumo, jeigu jie yra prižiūrimi arba instruktuojami, kaip saugiai naudoti šį prietaisą, ir supranta atitinkamus pavojus.
- Prietaisus galima naudoti asmenims, turintiems psichinių, jutiminių arba protinių negalių arba patirties bei žinių trūkumo, jeigu jie yra prižiūrimi arba instruktuojami, kaip saugiai naudoti šį prietaisą, ir supranta atitinkamus pavojus.
- Neleiskite vaikams žaisti su šiuo prietaisu.
- Vaikams draudžiama valyti ir techniškai prižiūrėti šį gaminį, nebent jie būtų vyresni nei 8 metų amžiaus ir juos prižiūrėtų suaugęs asmuo.
- Saugokite prietaisą ir jo kabelį nuo jaunesnių nei 8 metų amžiaus vaikų.
- Prietaisas gali būti prijungtas tik prie maitinimo šaltinio, kurio įtampa ir dažnis atitinka duomenų plokštelėje pateiktas specifikacijas!
- Niekada nenaudokite ar nekelkite prietaiso, jei pažeistas elektros maitinimo laidas arba korpusas.
- Prietaisas turi būti įjungtas tik į įžemintą lizdą. Jei reikia, galima naudoti 10 A tinkantį ilginamąjį laidą.
- Jei prietaisas arba elektros maitinimo laidas pažeistas, jį turi pakeisti gamintojas, gamintojo techninės priežiūros atstovas arba kitas kvalifikuotas asmuo, kad būtų išvengta pavojaus.
- Prietaisą visada dėkite ant lygaus paviršiaus.”
- Niekada nepalikite prietaiso be priežiūros, kai jis prijungtas prie maitinimo šaltinio.
- Kiekvieną kartą panaudojus, prieš valant ar atliekant techninę priežiūrą prietaisą reikia išjungti ir ištraukti maitinimo laido kištuką.
- Prietaisui veikiant jis ir jo priedai yra karšti. Naudokite tik prietaisui skirtas rankenas ir rankenėles. Prieš prietaisą valydami ar palikdami nenaudojamą leiskite jam atvėsti.





- Nemerkite prietaiso į vandenį ar kokį kitą skystį.
- Nenaudokite ar nedėkite prietaiso ant karšo paviršiaus ar prie šilumos šaltinio.
- Perspėjimas: Venkite išsiliejimo ant jungties.
- Dėmesio. Kaitinimo elemento paviršius po naudojimo gali būti įkaitęs.
- Maitinimo laidas negali liestis su jokiais karštomis prietaiso dalimis.
- Šis prietaisas skirtas naudoti tik buityje. Gamintojas negali prisiimti jokios atsakomybės už galimą žalą, patirtą dėl netinkamo naudojimo.
- Niekada nenaudokite prietaiso atidarytu dangteliu.

Šie prietaisai yra skirti naudoti buitiniams ir panašioms tikslams, pavyzdžiui:

- darbuotojų virtuvės patalpose cechuose, biuruose ir kitose darbo aplinkose;
- ūkiuose;
- viešbučiuose, moteliuose ir kitose gyvenamosiose aplinkose;
- svečių namuose..

IŠMETIMAS



Šis ant gaminio esantis simbolis rodo, kad šiame gaminyje yra akumulatorius, kurio negalima šalinti su įprastomis buitinėmis atliekomis.



Šis simbolis ant gaminio ar jo pakuotės rodo, kad gaminio negalima laikyti buitinėmis atliekomis. Norėdami perdirbti savo gaminį, nuneškite jį į oficialų surinkimo punktą arba „Electrolux“ techninės priežiūros centrą, kur bus galima saugiai ir profesionaliai išimti ir perdirbti akumuliatorių ir elektrines dalis. Laikykitės savo šalies taisyklių dėl atskiro elektrinių gaminių ir įkraunamų akumuliatorių surinkimo.

„Electrolux“ pasilieka teisę nepranešusi keisti gaminius, informaciją ir techninius duomenis.

GB
FR
BG
CZ
DE
DK
EE
FI
HR
HU
IT
LT
LV
NO
PL
RO
RS
RU
SE
SI
SK
TR
UA





LATVIEŠU

Paldies, ka izvēlējāties Electrolux izstrādājumu. Labākam sniegunam izvēlieties oriģinālos Electrolux piederumus un rezerves daļas. Tie ir paredzēti tieši jūsu izstrādājumam. Šis izstrādājums veidots, domājot par apkārtējo vidi. Visas plastmasas daļas ir paredzētas pārstrādei.

SASTĀVDAĻAS

- | | |
|--|--|
| A. Vadības panelis | I. Barošanas vads un spraudnis |
| B. Ūdens tvertne | J. Ieslēgšanas/izslēgšanas slēdzis ar strāvas indikatoru |
| C. Ūdens līmeņa indikators | K. Programmu taustiņš |
| D. Atverams vāks | L. Displejs |
| E. Pastāvīgais filtrs* | M. Stundu taustiņš |
| F. Filtra turētājs ar pretpilēšanas vārstu | N. Minūšu taustiņš |
| G. Kafijas trauks un trauka vāks | O. Aromāta taustiņš |
| H. Sildīšanas plāksne | P. Auto on |

Attēls 2-3. lappusē

DARBA SĀKŠANA

- 1 Novietojiet ierīci uz līdzenas virsmas. **Kad lietojat ierīci pirmo reizi**, piepildiet tvertni ar aukstu ūdeni. Ieslēdziet ierīci, izmantojot ieslēgšanas/izslēgšanas slēdzi. Lai iztīrītu ierīci, piepildiet ūdens tvertni un ļaujiet ūdenim izplūst caur ierīci vienu vai divas reizes; neizmantojiet papīra filtru vai kafiju.
- 2 **Laika iestatīšana/mainīšana.** Pieslēdziet automātu elektrībai, displejā sāks mirgot sākotnējais laiks, rādot: 12:00. Nospiediet STUNDU un MINŪŠU taustiņu, lai iestatītu nepieciešamo laiku. Laiku var mainīt jebkurā brīdī pat programmu režīmā. Vienkārši nospiediet STUNDU un MINŪŠU taustiņu un laiks uzreiz mainīsies. **Piezīme:** ja atvienosiet ierīci, laiks atkal būs jāiestata.
- 3 **Kafijas pagatavošana:** atveriet vāciņu un piepildiet ūdens tvertni ar nepieciešamo auksta ūdens daudzumu. Uz ūdens trauka un kafijas krūzes ir skala, kurā norādīts krūzišu skaits. **(Ierīci nedrīkst izmantot, ja ūdens tvertne ir tukša!)**
- 4 **Ievietojiet pastāvīgo filtru* vai 1 x 4 izmēra papīra filtru tam paredzētajā filtra rāmī un piepildiet to ar maltu kafiju.** Blakus ūdens tilpuma atzīmēm ir norādīts arī ieteicamais kafijas karošu skaits. Lai iegūtu vidēji stipru kafiju, vienai tasītei nepieciešama viena mērkarote kafijas (apm. 6–7 g). Aizveriet ūdens tvertnes vāku un novietojiet trauku atpakaļ (ar aizvērtu vāku).
- 5 **Aizkaves laika iestatīšana/mainīšana.** Nospiediet un turiet nospiestu pogu PROGRAM ilgāk par 1 sekundi, pēc tam atlaidiet pogu PROGRAM. Lai iestatītu stundas, spiediet pogu HOUR. Tad iestatiet minūtes, piespiežot pogu MIN. Lai apstiprinātu, nospiediet pogu AUTO ON. Displejā nekavējoties tiks parādīts pašreizējais laiks un simbols "auto".
- 6 **Aromāta pārslēgs paildzina gatavošanas laiku**, lai maksimāli pastiprinātu garšu un pagatavotu stiprāku kafiju mazākam tasīšu skaitam (parasti mazāk par sešām tasītēm). Nospiediet pogu AROMA; vienu reizi vieglai, divas reizes vidēji stiprai un trīs reizes stiprai kafijai.
- 7 **Ieslēdziet ierīci**, nospiežot ieslēgšanas/izslēgšanas slēdzi. Iedegas strāvas indikators, un filtrā sāk plūst karstais ūdens. Ja ierīce netiek izslēgta manuāli, automātiskā drošības izslēgšanās funkcija to izslēgs pēc 40 minūtēm.
- 8 **Ja krūze ir noņemta**, filtra vārsts novērš kafijas pilēšanu uz sildīšanas pamatnes. **(Vārīšanas laikā krūzi nedrīkst noņemt ilgāk par 30 sekundēm, pretējā gadījumā filtrs pārplūdis.)**





TĪRĪŠANA UN APKOPE

- 9 **Izslēdziet ierīci un atvienojiet to no elektrotīkla.** Noslaukiet visas ārējās virsmas ar mitru drāniņu. Kafijas krūzi un krūzes vāciņu var mazgāt trauku mazgājamā mašīnā. **Nelietojiet kodīgus vai abrazīvus tīrīšanas līdzekļus un neiemērciet ierīci šķidrumā!**
- 10 **Lai tīrītu filtra turētāju,** paceliet rokturi un noņemiet filtra turētāju. Lai rūpīgi iztīrītu filtra vārstu, skaļošanas laikā vairākas reizes to aktivizējiet.
- 11 **Rekomendojame kalkiņu nuosēdas šalinti kas 70 kavos aparato naudojimo kartų.** Naudokite tik aplinkai nekenksmingą kalkiņu nuosėdų šalinimo priemonę ir visada laikykitės gamintojo nurodymų.
- 12 **Pirmiausia šviežio vandens konteinerį pripildykite vandeniu, po to įpilkite kalkiņu nuosėdų šalinimo priemonės.** Kavos ąsočių su dangteliu įstatykite į šildymo plokštę. Tirpalui leiskite veikti maždaug 15 min., tada įjunkite prietaisą. Jei kalkiņu nuosėdų šalinimo tirpalas persisunks, išjunkite prietaisą. Jei būtina, pakartokite kalkiņu nuosėdų šalinimo procedūrą. Procedūrą pakartokite mažiausiai du kartus, naudodami švarų vandenį."
- 13 **Kavos ąsočių praskalaukite, ąsočio dangtelį ir filtrą visiškai pakiškite po tekančiu vandeniu.** Praskalavę keletą kartų suaktyvinkite vožtuvą nuo lašėjimo.

Izbaudiet savu jauno Electrolux izstrādājumu!

DROŠĪBAS INSTRUKCIJAS

Pirms izmantojat ierīci pirmo reizi, uzmanīgi izlasiet tālāk minētos norādījumus.

- Šo ierīci drīkst izmantot bērni no 8 gadu vecuma un cilvēki ar ierobežotām fiziskām, sensorām vai garīgām spējām, vai pieredzes un zināšanu trūkumu atbildīgās personas uzraudzībā vai, ja tie ir apmācīti par ierīces drošu lietošanu un izprot potenciālos riskus.
- Šo ierīci drīkst izmantot cilvēki ar ierobežotām fiziskām, sensorām vai garīgām spējām, vai pieredzes un zināšanu trūkumu atbildīgās personas uzraudzībā vai ja tie ir apmācīti par ierīces drošu lietošanu un izprot potenciālos riskus.
- Bērni nedrīkst rotāļties ar ierīci.
- Tīrīšanu un lietotāja apkopi drīkst veikt bērni no 8 gadu vecuma, kuriem ir nodrošināta uzraudzība.
- Turiet ierīci un tās elektrovadu bērniem, kas ir jaunāki par 8 gadu vecumu, nepieejamā vietā.
- Ierīci drīkst pievienot tikai tādām strāvas padeves avotam, kura spriegums un frekvence atbilst norādēm uz tehnisko datu plāksnītes!
- Nekad nelietojiet ierīci vai neņemiet to rokās, ja
 - ir bojāts barošanas vads;
 - ir bojāts ierīces korpus.
- Ierīci drīkst pievienot tikai zemētai kontaktligzdai. Ja nepieciešams, var izmantot pagarinātāju, kas piemērots 10 A lielam strāvas stiprumam.
- Ja ierīce vai barošanas vads ir bojāti, lai izvairītos no riska, sazinieties ar tuvāko servisa centru.
- Vienmēr novietojiet ierīci uz līdzenas darba virsmas.
- Nekad neatstājiet ierīci bez uzraudzības, kad tā pievienota elektrotīklam.
- Pēc katras izmantošanas reizes un pirms tīrīšanas un apkopes ierīce ir jāizslēdz un jāatvieno no elektrotīkla.
- Ierīce un tās piederumi darbības laikā sakarst. Lietojiet tikai norādītos rokturus un pogas. Pirms tīrīšanas vai glabāšanas ļaujiet ierīcei atdzist.

GB

FR

BG

CZ

DE

DK

EE

FI

HR

HU

IT

LT

LV

NO

PL

RO

RS

RU

SE

SI

SK

TR

UA





- Nemērciet ierīci ūdenī vai citos šķidrumos.
- Nenovietojiet ierīci uz karstas virsmas vai siltuma avota tuvumā.
- Brīdinājums. Savienotāju nedrīkst apšļakstīt ar šķidrumu.
- Uzmanību! Pēc lietošanas apsildes elementa virsma joprojām var būt karsta.
- Neļaujiet barošanas vadam saskarties ar ierīces karstajām daļām.
- Ierīce ir paredzēta izmantošanai tikai mājās. Ražotājs neuzņemas atbildību par bojājumiem, kas radušies ierīces nepareizas izmantošanas dēļ.
- Nedarbiniet ierīci, ja vāks ir atvērts.

Ierīce paredzēta izmantošanai mājāsaimniecībā un līdzīgiem mērķiem, piemēram:

- personāla virtuves zonās veikalos, birojos un citās darba vidēs;
- lauku mājās;
- viesu lietošanai viesnīcās, moteļos un citās apdzīvojamās vidēs;
- viesu namos.

UTILIZĀCIJA



Šis simbols uz produkta norāda, ka produkts satur akumulatoru, ko nedrīkst izmest kopā ar parastajiem sadzīves atkritumiem.



Šis simbols uz produkta vai tā iepakojuma norāda, ka produktu nedrīkst izmest kopā ar sadzīves atkritumiem. Lai produktu nodotu pārstrādei, lūdzu, nogādājat to oficiālā savākšanas punktā vai Electrolux apkalpošanas centrā, lai akumulatora un elektrisko daļu noņemšana un pārstrāde notiktu droši un profesionāli. Ievērojiet savas valsts noteikumus par elektroierīču un lādējamo akumulatoru atsevišķu savākšanu.

Electrolux patur tiesības veikt produktu, informācijas un specifikāciju izmaiņas bez iepriekšēja paziņojuma.





NORSK

Takk for at du velger et Electrolux-produkt. For å sikre de beste resultatene, må du alltid bruke originale tilbehør og reservedeler fra Electrolux. De er spesielt designet for produktet ditt. Dette produktet er utformet med miljøet i tankene. Alle plastdeler er merket for resirkuleringsformål.

KOMPONENTER

- | | |
|-------------------------------------|------------------------------------|
| A. Betjeningspanel | I. Strømledning og støpsel |
| B. Vannbeholder | J. AV/PÅ-bryter med strømindikator |
| C. Vannnivåindikator | K. Program-knapp |
| D. Hengslet lokk | L. Display |
| E. Permanent filter* | M. Time-knapp |
| F. Filterholder med antidryppventil | N. Minutt-knapp |
| G. Kaffekanne og kanelokk | O. Aroma-knapp |
| H. Varmeplate | P. Auto on |

Bilde side 2-3

SLIK KOMMER DU I GANG

- 1 Sett maskinen på et plant underlag. **Når du starter maskinen for første gang**, fyller du beholderen med kaldt vann. Start maskinen med AV/PÅ-bryteren. La en full beholder med vann gå én eller to ganger gjennom maskinen for å rengjøre den, uten å bruke papirfilter eller kaffe.
- 2 **Angi/endre tid.** Når du kobler til maskinen vil displayet vise tiden: 12:00. Trykk på TIME- og MINUTT-knappene for å angi ønsket tid. Tiden kan endres når som helst, selv i programmodus. Trykk på TIME- og MINUTT-knappene for å endre tiden.
Merk: tiden må stilles inn på nytt etter at du har koblet fra maskinen.
- 3 **Lage kaffe:** åpne lokket og fyll vannbeholderen med kaldt, friskt vann opp til ønsket nivå. Det er koppermærker på vanntanken og på kaffekannen. **(Maskinen må ikke brukes når vannbeholderen er tom!)**
- 4 **Plasser det permanente filteret* eller et 1x4 papirfilter i filterholderen og fyll på malt kaffe.** Ved siden av vannmåleren finner du en oversikt over anbefalt antall skjeer med kaffe. Til middels sterk kaffe er det tilstrekkelig med én måleskje (ca. 6-7 g) per kopp. Lukk lokket på vanntanken og sett kannen tilbake (med lokket på).
- 5 **Stille inn/endre forsinket starttid.** Trykk på og hold inne PROGRAM-knappen i over ett sekund, og slipp deretter PROGRAM-knappen. Velg timer ved å trykke på HOUR-knappen, og velg deretter minutter ved å trykke på MIN-knappen. Trykk på AUTO ON-knappen for å bekrefte valget. Displayet går umiddelbart tilbake til å vise det aktuelle klokkeslettet. Displayet viser "auto"-symbolet.
- 6 **Aromavelgeren** gjør at bryggetiden blir lenger, slik at det trekkes ut mest mulig smak av kaffen og kaffen får en sterkere smak. Den fungerer for et mindre antall kopper (vanligvis mindre enn seks). Trykk på AROMA-knappen, én gang for mild styrke, to ganger for middels og tre ganger for sterk kaffe.
- 7 **Start maskinen** med AV/PÅ-bryteren. Strømindikatoren tennes, og varmt vann begynner å renne inn i filteret. Hvis maskinen ikke skrur av manuelt, skrur sikkerhetsfunksjonen for automatisk avstengning den av etter 40 minutter.
- 8 **Hvis du fjerner kannen**, hindrer filterventilen at det drypper kaffe på varmeplaten. **(Kannen må ikke fjernes i mer enn 30 sekunder mens kaffen tilberedes - da overfylles filteret.)**

GB

FR

BG

CZ

DE

DK

EE

FI

HR

HU

IT

LT

LV

NO

PL

RO

RS

RU

SE

SI

SK

TR

UA





RENGJØRING OG VEDLIKEHOLD

- 9 **Slå av maskinen og trekk ut strømledningen.** Tørk av alle utvendige flater med en fuktig klut. Kaffekannen og lokket tåler oppvaskmaskin. **Ikke bruk rengjøringsmidler som er etsende eller som inneholder slipemidler, og ikke senk maskinen i væske!**
- 10 **Du rengjør filterholderen** ved å løfte opp håndtaket og ta ut filterholderen. Filterventilen rengjøres grundig ved å aktivere den flere ganger mens den blir skylt.
- 11 **Som en forholdsregel anbefaler vi avkalking etter 70 traktinger.** Bruk bare et miljøvennlig avkalkingsmiddel, og følg alltid produsentens instruksjoner.
- 12 **Først fyller du vannbeholderen med vann, og deretter har du i avkalkingsmiddel.** Plasser kaffekannen med lokk på varmeplaten. La avkalkingsmiddelet arbeide i omtrent 15 minutter, og slå deretter på produktet. Når avkalkingsmiddelet har passert igjennom, slå av produktet. Om nødvendig, gjenta avkalkingsprosedyren. Gjenta prosedyren minst to ganger med rent vann.
- 13 **Skyll kaffekannen, kannelokket og filterinnsatsen grundig under rennende vann.** Aktiver antidrypp-ventilen flere ganger under skyllingen.

Nyt ditt nye Electrolux-produkt!

SIKKERHETSRAÐ

Les følgende anvisninger nøye før du bruker apparatet for første gang.

- Dette produktet kan brukes av barn fra 8 år og oppover, og av personer med reduserte fysiske, sensoriske eller mentale evner med mangel på erfaring eller kunnskap, hvis instruksjon eller opplæring i bruk av produktet er gjennomført på en sikker måte, slik at de forstår farene.
- Produkter kan brukes av personer med reduserte fysiske, sensoriske eller mentale evner eller manglende erfaring og kunnskap, hvis de får tilsyn eller instruksjoner om bruk av produktet på en sikker måte, og hvis de forstår farene.
- Barn skal ikke leke med produktet.
- Rengjøring og vedlikehold skal ikke gjøres av barn med mindre de er eldre enn 8 år og har tilsyn av voksne.
- Hold produktet og ledninger utenfor rekkevidden til barn som er yngre enn 8 år.
- Apparatet kan bare kobles til en strømkilde med samme spenning og frekvens som er angitt på typeskiltet!
- Ikke bruk eller løft apparatet hvis strømledningen eller huset er skadet.
- Apparatet skal bare kobles til en jordet kontakt. En skjøteledning beregnet på 10 A kan brukes hvis det er nødvendig.
- Hvis apparatet eller strømledningen er skadet, må de skiftes av produsenten, et autorisert servicesenter eller en tilsvarende kvalifisert person for å unngå fare.
- Apparatet skal alltid plasseres på et plant og jevnt underlag.
- Ikke gå fra apparatet uten tilsyn mens det er koblet til strømmettet.
- Apparatet må slås av og støpselet trekkes ut etter hver gang det har vært i bruk samt før rengjøring og vedlikehold.
- Apparatet og tilbehøret blir varmt når det er i bruk. Bruk bare angitte håndtak og knapper. La apparatet avkjøle før rengjøring eller oppbevaring.
- Ikke senk apparatet i vann eller andre væsker.
- Ikke bruk eller plasser apparatet på et varmt underlag eller i nærheten av en varmekilde.
- Advarsel: Unngå å søle på koblingen.





- Advarsel: Overflaten på varmelementet kan være varm også etter bruk.
- Strømledningen må ikke komme i kontakt med noen av apparatets varme deler.
- Dette apparatet er bare beregnet på husholdningsbruk. Produsenten påtar seg ikke erstatningsansvar for eventuelle skader som følge av upassende eller feilaktig bruk.
- Ikke bruk apparatet med lokket åpent.

Dette produktet er kun ment for bruk i husholdninger og liknende bruk som:

- personalkjøkken i butikker, på kontorer og andre arbeidsmiljøer;
- gårdshus;
- av gjester på hoteller, moteller og andre boligtyper;
- "bed and breakfast"-miljøer.

KASSERING



Dette symbolet på produktet viser at dette produktet inneholder et batteri som ikke skal kastes sammen med vanlig husholdningsavfall.



Dette symbolet på produktet eller på emballasjen viser at produktet ikke må behandles som husholdningsavfall. For å resirkulere produktet, kan du ta den med til et offisielt innsamlingssted eller til et Electrolux-servicesenter som kan fjerne og gjenvinne batteriet og elektriske deler på en trygg og profesjonell måte. Følg ditt lands regler for separat innsamling av elektriske produkter og oppladbare batterier.

Electrolux forbeholder seg retten til å endre produkter, informasjon og spesifikasjoner uten varsel.

GB

FR

BG

CZ

DE

DK

EE

FI

HR

HU

IT

LT

LV

NO

PL

RO

RS

RU

SE

SI

SK

TR

UA





POLSKI

Dziękujemy za wybór produktu Electrolux. Aby uzyskać najlepsze efekty, należy zawsze używać oryginalnych akcesoriów i części zamiennych firmy Electrolux. Zostały one zaprojektowane specjalnie do tego produktu. Ten produkt zaprojektowano z myślą o ekologii. Wszystkie części z tworzyw sztucznych oznaczono jako nadające się do recyklingu.

ELEMENTY

- | | |
|--|-------------------------------------|
| A. Panel sterowania | I. Przewód zasilający z wtyczką |
| B. Zbiornik wody | J. WŁĄCZNIK z lampką sygnalizacyjną |
| C. Wskaźnik poziomu wody | K. Przycisk wyboru programu |
| D. Pokrywa z zawiasem | L. Wyświetlacz |
| E. Filtr stały* | M. Przycisk godzin |
| F. Uchwyt filtra i zawór zapobiegający kapaniu | N. Przycisk minut |
| G. Dzbanek na kawę i pokrywa dzbanka | O. Przycisk Aroma |
| H. Płytką grzejąca | P. Auto on |

Rysunek strona 2-3

ROZPOCZĘCIE UŻYTKOWANIA

- 1 Urządzenie musi stać na płaskim podłożu. **Przy pierwszym uruchomieniu urządzenia** napełnij zbiornik zimną wodą. Włącz urządzenie, naciskając WŁĄCZNIK. Pozwól na przepłynięcie zawartości pełnego zbiornika jeden lub dwa razy przez urządzenie bez filtra i kawy.
- 2 **Ustawianie/zmiana czasu.** Podłączyć urządzenie do zasilania; na wyświetlaczu zacznie migać wstępne ustawienie czasu: 12:00. Nacisnąć przycisk HOUR (godz.) i MIN (min), aby ustawić żądany czas. Ustawienie czasu można zmienić w dowolnej chwili, również w trybie programu parzenia. Aby zmienić ustawienie czasu, wystarczy nacisnąć przycisk HOUR (godz.) i MIN (min).
Uwaga: w przypadku odłączenia urządzenia od zasilania konieczne jest ponowne ustawienie czasu.
- 3 **Przyrzadzanie kawy:** otwórz pokrywę i napełnij zbiornik świeżą, zimną wodą do żądanego poziomu. Na pojemniku na wodę oraz na dzbanku na kawę znajduje się podziałka wskazująca na liczbę filiżanek, jakiej odpowiada ilość wody w zbiorniku lub w dzbanku. **(Nie wolno używać urządzenia z pustym zbiornikiem!)**
- 4 **Włożyć filtr stały* lub filtr papierowy o rozmiarze 1x4 do uchwytu na filtr i wypełnić kawą mieloną.** Obok miarki wody znajduje się wskaźnik zalecanej liczby łyżeczek kawy. Jedna łyżeczka (ok. 6–7 g) wystarcza na przygotowanie filiżanki kawy o średniej mocy. Zamknąć pokrywę zbiornika na wodę i odstawić dzbanek (razem z pokrywą).
- 5 **Ustawienie/zmiana czasu opóźnienia.** Naciśnij i przytrzymaj przycisk PROGRAM (PROGRAM) przez okres dłuższy niż 1 sekunda, a następnie zwolnij go. Ustaw godzinę, naciskając przycisk HOUR (GODZINA). Następnie ustaw minuty, naciskając przycisk MIN (MINUTA). Naciśnij przycisk AUTO ON, aby potwierdzić zmiany. Wyświetlacz natychmiast pokaże bieżącą godzinę. Zostanie wyświetlony symbol trybu automatycznego.
- 6 **Przełącznik wyboru aromatu** umożliwi wydłużenie czasu zaparzenia w celu zapewnienia pełniejszej ekstrakcji oraz uzyskania mocniejszej kawy dla mniejszej liczby filiżanek napoju (z reguły nie więcej niż 6). Nacisnąć przycisk AROMA jednokrotnie, dwukrotnie lub trzykrotnie, aby uzyskać odpowiednio słabą, średnią lub mocną kawę.
- 7 **Włącz urządzenie,** naciskając WŁĄCZNIK. Zapali się lampka sygnalizacyjna i gorąca woda zacznie przepływać przez filtr. Jeśli urządzenie nie zostanie wyłączone ręcznie, funkcja samoczynnego wyłączenia wyłączy je po 40 minutach.
- 8 **Po wyjęciu dzbanka** zawór filtra zapobiega kapaniu kawy na płytkę grzejącą. **(W trakcie gotowania nie wolno wyjmować dzbanka na dłużej niż 30 sekund — po tym czasie z filtra zacznie się przelewać.)**

CZYSZCZENIE I KONSERWACJA

- 9 **Wyłącz urządzenie i odłącz je od zasilania.** Przetrzyj wszystkie powierzchnie zewnętrzne lekko zwilżoną szmatką. Dzbanek na kawę i jego pokrywę można myć w zmywarce. **Nie wolno używać substancji żrących ani zanurzać urządzenia w płynie!**
- 10 **Aby oczyścić uchwyt filtra,** unieś kabłąk i wyjmij uchwyt filtra. Aby dokładnie oczyścić zawór filtra,





naciśnij go kilka razy podczas płukania.

- 11** Zalecamy przeprowadzać odkamienianie urządzenia po 70 cyklach pracy. Należy stosować tylko ekologiczne środki do usuwania kamienia i przestrzegać instrukcji producenta.
- 12** Napełnić zbiornik świeżej wody wodą, a następnie dodać środek do usuwania kamienia. Umieścić dzbanek na kawę z pokrywką na płycie grzejnej. Pozostawić roztwór środka do usuwania kamienia w zbiorniku na około 15 minut, a następnie włączyć urządzenie. Po przesączeniu roztworu wyłączyć urządzenie. W razie konieczności ponowić procedurę. Procedurę tę należy wykonać przynajmniej dwukrotnie używając czystej wody.
- 13** Przepłukać dzbanek na kawę, pokrywkę dzbanka i wkład filtra bieżącą wodą. Podczas przepłukiwania urządzenia należy umożliwić kilkakrotne zadziałanie zaworu zabezpieczającego przed kapaniem.

Życzymy udanego użytkowania produktu Electrolux!

BEZPIECZEŃSTWO

Przeczytaj uważnie poniższe zalecenia przed pierwszym użyciem urządzenia.

- Urządzenie mogą obsługiwać dzieci po ukończeniu ósmego roku życia oraz osoby o ograniczonych zdolnościach fizycznych, sensorycznych lub umysłowych bądź nieposiadające odpowiedniej wiedzy i doświadczenia, jeśli będą one nadzorowane lub zostaną poinstruowane w zakresie bezpiecznego korzystania z tego urządzenia i będą świadome związanych z tym zagrożeń.
- Urządzenie mogą obsługiwać osoby o ograniczonych zdolnościach fizycznych, sensorycznych lub umysłowych bądź nieposiadające odpowiedniej wiedzy i doświadczenia, jeśli będą one nadzorowane lub zostaną poinstruowane w zakresie bezpiecznego korzystania z urządzenia i będą świadome związanych z tym zagrożeń.
- Dzieci nie mogą bawić się urządzeniem.
- Czyszczeniem i konserwacją nie mogą zajmować się dzieci przed ukończeniem ósmego roku życia i bez nadzoru dorosłych.
- Urządzenie i jego przewód zasilający nie mogą znajdować się w zasięgu dzieci poniżej ósmego roku życia.
- Urządzenie można podłączać tylko do źródła zasilania o napięciu i częstotliwości zgodnej ze specyfikacją na tabliczce znamionowej!
- Nigdy nie używaj i nie podnoś urządzenia, jeśli
 - przewód zasilający jest uszkodzony,
 - obudowa jest uszkodzona.
- Urządzenie można podłączać wyłącznie do gniazda z uziemieniem. Jeśli trzeba, można zastosować przedłużacz przystosowany do przewodzenia prądu 10 A.
- Aby uniknąć niebezpieczeństwa, wymianę uszkodzonego przewodu zasilającego lub urządzenia należy powierzyć producentowi, autoryzowanemu punktowi serwisowemu lub osobie o odpowiednich kwalifikacjach.
- Zawsze ustawiaj urządzenie na płaskiej, równej powierzchni."
- Nigdy nie zostawiaj urządzenia podłączonego do źródła zasilania bez nadzoru.
- Po każdym użyciu, przed czyszczeniem i innymi czynnościami konserwacyjnymi, urządzenie należy wyłączyć i odłączyć zasilanie.
- Urządzenie i akcesoria silnie nagrzewają się podczas pracy. Używać wyłącznie odpowiednich uchwytów i pokręteł. Przed czyszczeniem lub schowaniem urządzenia poczekać, aż ostygnie.

GB

FR

BG

CZ

DE

DK

EE

FI

HR

HU

IT

LT

LV

NO

PL

RO

RS

RU

SE

SI

SK

TR

UA





- Nie zanurzać urządzenia w wodzie lub innej cieczy płynnej.
- Nie używać i nie umieszczać urządzenia na gorącej powierzchni lub w pobliżu źródła ciepła.
- Ostrzeżenie: należy unikać rozlania na złącze.
- Uwaga: po użyciu powierzchnia elementu grzewczego może nadal być nagrzana (ciepło resztkowe).
- Przewód zasilający nie może stykać się z gorącymi elementami urządzenia.
- Urządzenie jest przeznaczone tylko do użytku domowego. Producent nie ponosi odpowiedzialności za szkody powstałe w wyniku użytkowania niewłaściwego lub niezgodnego z przeznaczeniem.
- Nie używać urządzenia z otwartą pokrywą.

To urządzenie jest przeznaczone do użytku w gospodarstwie domowym oraz do podobnych zastosowań w takich miejscach, jak:

- kuchnie w obiektach sklepowych, biurowych oraz innych placówkach pracowniczych;
- gospodarstwa rolne;
- hotele, motele i inne obiekty mieszkalne;
- obiekty noclegowe.

WYRZUCANIE



Ten symbol na urządzeniu wskazuje, że zawiera ono baterię, której nie wolno wyrzucać z normalnymi odpadami z gospodarstwa domowego.



Ten symbol na urządzeniu lub na jego opakowaniu wskazuje, że urządzenie nie nadaje się do utylizacji z normalnymi odpadami z gospodarstwa domowego. Aby zutylizować urządzenie, należy dostarczyć je do zakładu utylizacyjnego lub centrum serwisowego Electrolux, który wymontuje baterię i części elektroniczne podda je recyklingowi w profesjonalny, bezpieczny sposób. Należy stosować się do krajowych przepisów oddzielnej zbiórki produktów elektrycznych i baterii akumulatorowych.

Firma Electrolux zastrzega sobie prawo do dokonywania zmian w produktach, danych technicznych i informacji bez uprzedniego powiadomienia.





ROMÂNĂ

Vă mulțumim pentru că ați ales un produs Electrolux. Pentru asigurarea celor mai bune rezultate, folosiți întotdeauna accesorii și piese de schimb originale Electrolux. Acestea au fost proiectate special pentru produsul dumneavoastră. Acest produs este proiectat cu atenție față de mediu. Toate piesele din plastic sunt marcate în scopul reciclării.

COMPONENTE

- | | |
|--|--|
| A. Panou de comandă | I. Cablu de alimentare și ștecher |
| B. Rezervor de apă | J. Comutator PORNIRE/OPRIRE cu indicator luminos de alimentare |
| C. Indicator nivel apă | K. Buton program |
| D. Capac cu balamale | L. Afișaj |
| E. Filtru permanent* | M. Buton oră |
| F. Suport filtru cu supapă anti-picurare | N. Buton minut |
| G. Cană de cafea și capac cană | O. Buton aromă |
| H. Placă de încălzire | P. Auto on |

Imagine pagina 2-3

GHID DE INIȚIERE

- 1** Puneți aparatul pe o suprafață plană. **Când porniți aparatul pentru prima dată**, umpleți rezervorul cu apă rece. Porniți mașina de la comutatorul PORNIRE/OPRIRE. Lăsați apa dintr-un rezervor plin să treacă prin aparat o dată sau de două ori pentru a o curăța, fără să utilizați filtru de hârtie sau cafea.
- 2** **Setarea/schimbarea orei.** Introduceți ștecherul aparatului în priză, pe afișaj se va aprinde intermitent ora inițială: 12:00. Apăsăți butonul ORĂ și MIN pentru a seta ora dorită. Ora poate fi schimbată în orice moment, chiar și în modul program. Apăsăți butonul ORĂ și MIN, ora se schimbă imediat. **Observație:** dacă scoateți ștecherul aparatului din priză, ora trebuie să fie setată din nou.
- 3** **Pregătirea cafelei:** deschideți capacul și umpleți rezervorul de apă cu apă rece, proaspătă, până la nivelul dorit. Există un indicator pentru cești pe rezervorul de apă și pe vasul pentru cafea. **(Aparatul nu trebuie utilizat cu rezervorul gol!)**
- 4** **Introduceți filtrul permanent* sau un filtru de hârtie cu dimensiunea 1x4 în suportul filtrului și umpleți-l cu cafea măcinată.** Există un marcaj cu numărul recomandat de linguri de cafea chiar lângă măsura pentru apă. Pentru o cafea mediu de tare, o lingură de măsurare (aprox. 6-7 g) pentru fiecare ceașcă este suficient. Închideți capacul rezervorului de apă și puneți la loc vasul (cu capacul pus).
- 5** **Setare/modificare pentru pornirea cu întârziere.** Apăsăți și țineți apăsat butonul PROGRAM mai mult de 1 secundă, apoi eliberați butonul PROGRAM; setați ora apăsând butonul ORĂ. Apoi, setați minutele prin apăsarea butonului MIN. Apăsăți butonul AUTO ON pentru confirmare, afișajul va indica din nou ora curentă imediat, iar simbolul „auto” va fi indicat.
- 6** **Selectorul Aroma** mărește timpul de preparare pentru a maximiza extragerea aromei și pentru a obține o cafea mai puternică pentru un număr mic de căni (de obicei mai puțin de 6). Apăsăți butonul AROMA o singură dată pentru o tărie redusă, de două ori pentru o tărie medie și de 3 ori pentru o cafea tare.
- 7** **Porniți aparatul de la comutatorul PORNIRE/OPRIRE.** Indicatorul luminos de alimentare se aprinde și apă fierbinte începe să curgă în filtru. Dacă aparatul nu este oprit manual, funcția Oprire automată de siguranță îl oprește după 40 de minute.
- 8** **Dacă este îndepărtată cana**, supapa filtrului nu lasă cafeaua să picure pe placa de încălzire. **(Nu trebuie îndepărtată cana în timpul fierberii mai mult de 30 de secunde, altfel filtrul va da pe dinafară.)**

GB

FR

BG

CZ

DE

DK

EE

FI

HR

HU

IT

LT

LV

NO

PL

RO

RS

RU

SE

SI

SK

TR

UA





CURĂȚAREA ȘI ÎNTREȚINEREA

- 9 **Opriiți mașina și deconectați cablul de alimentare.** Ștergeți toate suprafețele exterioare cu o cârpă umedă. Cana pentru cafea și capacul cănii sunt protejate împotriva detergentului de vase. **Nu utilizați niciodată agenți de curățare caustici sau abrazivi și nu scufundați niciodată aparatul în lichid!**
- 10 **Pentru a curăța suportul filtrului,** ridicați mânerul și scoateți suportul filtrului. Pentru a curăța bine suprafața filtrului, activați-o de mai multe ori în timp ce o clățiți.
- 11 **Ca o precauție, vă recomandăm să realizați o operație de detartrare după 70 de utilizări.** Folosiți doar un agent de detartrare prietenos cu mediul și respectați întotdeauna instrucțiunile producătorului.
- 12 **Mai întâi umpleți recipientul pentru apă proaspătă cu apă și după aceea adăugați agentul detartrant.** Puneți cafetiera cu capac pe suprafața de încălzire. Lăsați soluția de detartrare să lucreze aproximativ 15 minute, după care porniți aparatul. După ce soluția de detartrare s-a filtrat, opriiți aparatul. Dacă este necesar, repetați procedura de detartrare. Repetați procedura de cel puțin două ori folosind apă limpede.
- 13 **Clățiți bine cafetiera, capacul cafetierei și filtrul introdus sub apa de la robinet.** Activați de câteva ori supapa anti-picurare atunci când clățiți.

Bucurați-vă de noul dumneavoastră produs Electrolux!

SFATURI DE SIGURANȚĂ

Citiți cu atenție următoarele instrucțiuni înainte de a utiliza aparatul pentru prima dată.

- Acest aparat poate fi utilizat de copiii cu vârsta mai mare de 8 ani, de persoanele cu capacități fizice, senzoriale sau mentale reduse sau de persoanele fără cunoștințe sau experiență doar sub supraveghere sau după o scurtă instruire care să le ofere informațiile necesare pentru utilizarea sigură a aparatului și să le permită să înțeleagă riscurile la care se expun.
- Aparatele pot fi utilizate de persoanele cu capacități fizice, senzoriale sau mentale reduse sau de persoanele fără cunoștințe sau experiență doar sub supraveghere sau după o instruire care să le ofere informațiile necesare pentru utilizarea în siguranță a aparatului și dacă aceștia înțeleg pericolele la care se expun.
- Copiii nu trebuie să se joace cu acest aparat.
- Curățarea și întreținerea efectuată de utilizator nu va fi realizată de către copii, cu excepția cazului în care aceștia au vârsta mai mare de 8 ani și sunt supravegheați.
- Nu lăsați aparatul și cablul său la îndemâna copiilor mai mici de 8 ani.
- Acest aparat poate fi conectat numai la o sursă de curent electric a cărei tensiune și frecvență sunt conforme cu specificațiile trecute pe plăcuța de identificare!
- Nu utilizați și nu ridicați niciodată aparatul dacă
 - cablul de alimentare este deteriorat,
 - carcasa este deteriorată.
- Aparatul trebuie conectat doar la o priză cu împământare. Dacă este necesar, poate fi folosit un prelungitor adecvat pentru 10 A.
- În cazul în care aparatul sau cablul de alimentare este deteriorat, pentru a evita pericolul, acesta trebuie înlocuit de producător, de un agent de service al acestuia sau de o persoană cu o calificare similară.
- Puneți întotdeauna aparatul pe o suprafață plană, dreaptă.
- Nu lăsați niciodată aparatul nesupravegheat cât timp este conectat la sursa de alimentare.
- Aparatul trebuie oprit și fișa de alimentare scoasă mereu după utilizare, înainte de





curățare și întreținere.

- Aparatul și accesoriile devin fierbinți în timpul funcționării. Utilizați doar mânerul și butoanele destinate acestui scop. Lăsați aparatul să se răcească înainte de curățare sau depozitare.
- Nu scufundați aparatul în apă și în niciun alt lichid.
- Nu utilizați și nu puneți aparatul pe o suprafață fierbinte sau lângă o sursă de căldură.
- Avertisment: Evitați scurgerile pe conector.
- Atenție: suprafața elementului de încălzire este supusă căldurii reziduale după utilizare.
- Cablul de alimentare nu trebuie să vină în contact cu nicio parte fierbinte a aparatului.
- Acest aparat este destinat numai utilizării în mediul casnic. Producătorul nu poate accepta nicio răspundere pentru eventuale daune produse de utilizarea necorespunzătoare sau incorectă.
- Nu utilizați niciodată aparatul cu capacul deschis.

Acest aparat este conceput pentru o utilizare casnică și la aplicații similare, cum ar fi:

- În bucătăriile pentru personal din magazine, birouri și alte medii de lucru;
- case de la ferme;
- de clienții din hoteluri, moteluri și alte medii de tip rezidențial;
- medii de cazare cu micul dejun inclus.

PROTECȚIA MEDIULUI



Simbolul de pe produs indică faptul că acesta conține o baterie care nu trebuie aruncată cu deșeurile menajere obișnuite.



Acest simbol de pe produs sau de pe ambalaj indică faptul produsul nu poate fi aruncat împreună cu deșeurile menajere. Pentru reciclare, produsul trebuie dus la un punct de colectare sau la un centru de service Electrolux, care poate demonta și recicla bateria și componentele electrice într-un mod sigur și profesional. Pentru colectarea separată a produselor electrice și bateriilor reciclabile, urmați reglementările în vigoare la nivel național.

Electrolux își rezervă dreptul de a modifica produsele, informațiile și specificațiile fără preaviz.

GB

FR

BG

CZ

DE

DK

EE

FI

HR

HU

IT

LT

LV

NO

PL

RO

RS

RU

SE

SI

SK

TR

UA





SRPSKI

Hvala Vam na odabiru Electrolux proizvoda. Kako biste osigurali najbolje rezultate, uvek koristite originalnu dodatnu opremu i rezervne delove kompanije Electrolux. Oni su dizajnirani posebno za Vaš proizvod. Ovaj proizvod je dizajniran s pažnjom na životnu sredinu. Svi plastični delovi obeleženi su u svrhu recikliranja.

KOMPONENTE

- | | |
|---|--|
| A. Komandna tabla | I. Kabl za napajanje i i utičnica |
| B. Rezervoar za vodu | J. Prekidač za uključivanje/isključivanje sa lampicom indikatora |
| C. Indikator nivoa vode | K. Dugme za program |
| D. Fleksibilni poklopac | L. Displej |
| E. Trajni filter* | M. Dugme za prikazivanje sata/i |
| F. Držač za filter sa sistemom protiv kapanja | N. Dugme za prikazivanje minuta |
| G. Bokal za kafu i poklopac bokala | O. Dugme za aromu |
| H. Ploča za zagrevanje | P. Auto on |

Slika, stranica 2-3

POČETAK RADA

- 1 Postavite aparat na ravnu površinu. **Kada prvi put uključujete aparat**, napunite rezervoar sa hladnom vodom. Uključite aparat koristeći prekidač za uključivanje/isključivanje. Neka ceo rezervoar vode prođe kroz aparat jednom ili dvaput da biste ga očistili, bez korišćenja papirnog filtera ili kafe.
- 2 **Podešavanje/promena vremena.** Uključite uređaj i displej će zatrepereti prikazujući početno vreme: 12:00. Pritisnite dugme Dugme „**HOUR**“ i „**MIN**“ služe za podešavanje željenog vremena. Vreme može da se promeni u svakom trenutku, čak i u okviru režima programa. Jednostavno pritisnite dugme „**HOUR**“ i „**MIN**“ i vreme će se odmah promeniti.
Napomena: ako isključite uređaj, morate ponovo da podesite vreme.
- 3 **Priprema kafe:** otvorite poklopac i napunite rezervoar za vodu svežom hladnom vodom do željenog nivoa. Oznake za broj šolja nalaze se i na rezervoaru za vodu i na bokalu za kafu. **(Aparat ne sme da se koristi sa praznim rezervoarom!)**
- 4 **Ubacite trajni filter* ili papirni filter veličine 1x4 u držač filtera i napunite ga mlevenom kafom.** Postoji merač za preporučeni broj kašika kafe pored merača vode. Za prosečno jaku kafu dovoljna je mera od jedne kašičice (oko 6-7 gr) po šoljici. Zatvorite poklopac rezervoara za vodu i vratite bokal na mesto (sa poklopcem).
- 5 **Podešavanje/promena vremena odlaganja.** Pritisnite dugme „**PROGRAM**“ i zadržite ga duže od jedne sekunde, a zatim ga otpustite. Podesite sate pritiskom na dugme „**HOUR**“. Zatim podesite minute pritiskom na dugme „**MIN**“. Pritisnite dugme „**AUTO ON**“ da biste potvrdili. Na ekranu će se odmah prikazati trenutno vreme, kao i simbol „**auto**“.
- 6 **Birač arome** produžava vreme kuvanja kako bi maksimalno iskoristio izvlačenje ukusa i kako bi se dobila jača kafa za manji broj šolja (obično manje od 6). Pritisnite **AROMA**, jedanput za kafu blage jačine, dvaput za srednju i 3 puta za jaku kafu.
- 7 **Pokrenite aparat** koristeći prekidač za uključivanje/isključivanje. Indikator napajanja se uključuje i topla voda počinje da teče u filter. Ako se mašina ručno ne isključi, bezbednosna funkcija automatskog isključivanja je isključuje nakon 40 minuta.
- 8 **Ako se ukloni posuda za kafu**, membrana filtera onemogućava da kafa kaplje na ploču za zagrevanje. **(Tokom kuvanja, nije dozvoljeno uklanjati posudu duže od 30 sekundi ili će se filter prepuniti.)**





ČIŠĆENJE I ODRŽAVANJE

- 9 **Isključite aparat i isključite ga iz struje.** Sve spoljašnje površine očistite vlažnom krpom. Posuda za kafu i poklopac posude mogu se prati u mašini za sudove. **Nemojte koristiti abrazivna sredstva za čišćenje i nikada ne potapajte aparat u tečnost!**
- 10 **Da biste očistili držač filtera,** podignite ručku i uklonite držač filtera. Da biste detaljno očistili membranu filtera, aktivirajte je nekoliko puta tokom ispiranja.
- 11 **Kao preventivnu meru, preporučujemo uklanjanje kamenca nakon 70 ciklusa korišćenja.** Za skidanje kamenca koristite isključivo sredstva koja ne zagađuju životnu sredinu i uvek se pridržavajte uputstava proizvođača.
- 12 **Posudu za svežu vodu najpre napunite vodom, a zatim dodajte sredstvo za uklanjanje kamenca.** Bokal za kafu s poklopcem stavite na grejnu ploču. Pustite da sredstvo za uklanjanje kamenca deluje približno 15 minuta, a zatim uključite aparat. Nakon što se završi filtriranje rastvora za skidanje kamenca, isključite aparat. Ako je potrebno, ponovite proceduru skidanja kamenca. Najmanje dva puta ponovite ovaj postupak korišćenjem čiste vode.
- 13 **Bokal za kafu, poklopac bokala i uložak filtera temeljno isperite tekućom vodom.** Protivkapajući ventil aktivirajte nekoliko puta tokom ispiranja.

Uživajte u Vašem novom proizvodu kompanije Electrolux!

BEZBEDNOSNI SAVETI

Pažljivo pročitajte sledeće uputstvo pre prvog korišćenja ovog aparata.

- Ovaj uređaj mogu da koriste deca starija od 8 godina i osobe sa smanjenim fizičkim, čulnim ili mentalnim sposobnostima, ili osobe kojima nedostaju iskustvo i znanje ukoliko im se obezbedi nadzor ili im se daju uputstva u vezi sa upotrebom uređaja na bezbedan način i tako da razumeju potencijalne rizike.
- Ovaj uređaj mogu da koriste osobe sa smanjenim fizičkim, čulnim ili mentalnim sposobnostima, ili osobe kojima nedostaju iskustvo i znanje ukoliko im se obezbedi nadzor ili im se daju uputstva u vezi sa upotrebom uređaja na bezbedan način i tako da razumeju potencijalne rizike.
- Deca ne smeju da se igraju sa ovim uređajem.
- Čišćenje i održavanje ne treba da obavljaju deca, ukoliko nisu starija od 8 godina i pod nadzorom.
- Uređaj i pripadajući kabl držite van domašaja dece koja su mlađa od 8 godina.
- Ovaj kućni aparat može da se poveže samo na napajanje čiji napon i frekvencija odgovaraju vrednostima na pločici modela!
- Nikada ne koristite ili podižite uređaj ako je oštećen kabl za napajanje ili kućište.
- Aparat mora da bude povezan samo sa uzemljenom utičnicom. Ako je neophodno, može se koristiti produžni kabl koji odgovara 10 A.
- Ako je uređaj ili kabl za napajanje oštećen, moraju ih zameniti proizvođač, ovlašćeni servis ili druga kvalifikovana osoba kako bi se izbegle sve opasnosti.
- Uvek postavite aparat na ravnu površinu.
- Nikada nemojte ostavljati aparat bez nadzora ako je uključen u struju.
- Pre čišćenja i održavanja, aparat mora da bude isključen i strujni utikač izvađen iz utičnice nakon svakog korišćenja.
- Uređaj i dodatni pribor se zagrevaju tokom rada. Koristite samo predviđene drške i dugmiće. Neka se aparat ohladi pre čišćenja ili odlaganja.
- Nemojte potapati aparat u vodu ili neku drugu tečnost.





- Ne koristite i ne postavljate uređaj na vruću površinu ili blizu izvora toplote.
- Upozorenje: Vodite računa da ne prospete tečnosti na priključak.
- Pažnja: površina grejnog elementa izvesno vreme ostaje vruća i nakon isključivanja.
- Kabl napajanja ne sme da dođe u kontakt sa bilo kojim zagrejanim delom aparata.
- Ovaj aparat je namenjen samo za kućnu upotrebu. Proizvođač ne preuzima odgovornost za moguću štetu do koje je došlo neodgovarajućom ili pogrešnom upotrebom.
- Nikada nemojte koristiti uređaj sa otvorenim poklopcem.

Ovaj uređaj je namenjen za upotrebu u domaćinstvu i sličnim okruženjima kao što su:

- kuhinje za osoblje u prodavnicama, kancelarijama i drugim radnim okruženjima;
- seoske kuće;
- od strane klijenata u hotelima, motelima i drugim okruženjima za stanovanje;
- smeštaj tipa noćenja sa doručkom.

ODLAGANJE



Ovaj simbol na proizvodu ukazuje da ovaj proizvod sadrži baterije koje ne treba odlagati sa uobičajenim otpadom iz domaćinstva.



Ovaj simbol na proizvodu ili na njegovoj ambalaži ukazuje na to da se ovaj proizvod ne može odlagati kao otpad iz domaćinstva. Da biste reciklirali ovaj proizvod odnesite ga na zvanično mesto prikupljanja ili u servisni centar kompanije Electrolux gde se baterije i električni delovi mogu ukloniti i reciklirati na siguran i profesionalan način. Pridržavajte se pravila vaše zemlje za odvojeno prikupljanje električnih proizvoda i punjivih baterija.

Electrolux zadržava pravo da izmeni proizvode, informacije i specifikacije bez prethodne najave.





РУССКИЙ

Благодарим вас за выбор продукции Electrolux. Для достижения наилучших результатов всегда используйте оригинальные аксессуары и запчасти Electrolux. Они разработаны специально для этого продукта. Этот продукт разработан с учетом экологических требований. На всех пластиковых деталях присутствует маркировка относительно последующей переработки.

КОМПОНЕНТЫ

- | | |
|---|---|
| A. Панель управления | I. Шнур питания с вилкой |
| B. Водяной бачок | J. Переключатель ВКЛ/ВЫКЛ с индикатором питания |
| C. Индикатор уровня воды | K. Кнопка «Программа» |
| D. Откидывающаяся крышка | L. Дисплей |
| E. Постоянный фильтр* | M. Кнопка выбора часов |
| F. Держатель фильтра с неподтекающим клапаном | N. Кнопка выбора минут |
| G. Кувшин для кофе и крышка кувшина | O. Кнопка «Ароматность» |
| H. Подставка с подогревом. | P. Auto on |

Изображение, страница 2-3

ПОДГОТОВКА К РАБОТЕ

- 1 Поставьте машину на ровную поверхность. При первом включении машины заполните бачок холодной водой. Включите машину переключателем ВКЛ/ВЫКЛ. Дайте полному бачку воды протечь через машину один-два раза без бумажного фильтра и кофе.
- 2 **Установка и изменение времени.** Подключите кофеварку к электросети. На дисплее замигают начальные показания времени: 12:00. При помощи кнопок выбора часов и минут задайте требуемое время. Время можно изменить в любое время, даже в режиме «Программа». Просто задайте требуемое время при помощи кнопок выбора часов и минут. Время будет изменено немедленно.
Примечание: в случае выключения кофеварки время потребуется установить заново.
- 3 **Приготовление кофе:** откройте крышку и заполните водяной бачок свежей холодной водой до нужного уровня. В резервуаре для воды и в кувшине для кофе имеются датчики количества чашек. (Включать машину с пустым бачком нельзя!)
- 4 **Вставьте постоянный фильтр * или бумажный фильтр размером 1×4 в держатель для фильтра и заполните его молотым кофе.** Рядом с метками для объема воды указано рекомендуемое количество ложек кофе. Для обычного крепкого кофе достаточно одной мерной ложки (прибл. 6-7 г) на чашку. Закройте крышку емкости для воды и установите кофейник (вместе с крышкой) обратно.
- 5 **Установка/изменение времени отсрочки пуска.** Нажмите и удерживайте кнопку PROGRAM дольше 1 секунды. Затем отпустите кнопку PROGRAM; Установите значение часа, нажимая на кнопку HOUR. Затем задайте значение минут при помощи кнопки MIN. нажмите кнопку AUTO ON для подтверждения. Сразу после этого на дисплее отобразится текущее время и появится значок "Авто".
- 6 **Регулятор Aroma** позволяет увеличить время заваривания и приготовить более крепкий кофе с интенсивным вкусом. Как правило, эта функция используется для небольшого количества чашек кофе (не более 6)
Нажмите AROMA один раз для выбора кофе некрепкого кофе, дважды – для кофе средней крепости и три раза для получения крепкого кофе.

GB

FR

BG

CZ

DE

DK

EE

FI

HR

HU

IT

LT

LV

NO

PL

RO

RS

RU

SE

SI

SK

TR

UA





- 7 Включите машину переключателем ВКЛ/ВЫКЛ. Индикатор питания загорится, и горячая вода начнет протекать через фильтр. Если не отключить прибор вручную, то система автоматического предохранительного отключения сделает это через 40 минут.
- 8 Если кофейник снят, клапан фильтра не дает кофе капать на подставку. (При закипании кофейник нельзя вынимать дольше, чем на 30 секунд, иначе фильтр переполнится.)

ЧИСТКА И УХОД

- 9 Выключите машину и выньте шнур питания. Протрите все внешние поверхности влажной тканью. Кофейник и его крышку можно мыть в посудомоечной машине. Не пользуйтесь едкими и абразивными очистителями и не погружайте машину в жидкость!
- 10 Для очистки держателя фильтра потяните ручку и выньте держатель. Для тщательной очистки клапана фильтра включите его несколько раз в процессе промывания.
- 11 В качестве меры предосторожности через каждые 70 приготовлений кофе рекомендуется производить удаление накипи. Используйте только экологичные средства для удаления накипи и обязательно соблюдайте инструкции изготовителя.
- 12 Сначала наполните контейнер для свежей воды водой, а затем добавьте средство для удаления накипи. Поставьте накрытый крышкой кувшин для кофе на подогревающую подставку. Оставьте раствор для удаления накипи на 15 минут, а затем включите прибор. После того, как весь раствор для удаления накипи пройдет через систему, выключите прибор. При необходимости повторите процедуру удаления накипи. Как минимум дважды повторите ту же процедуру с использованием чистой воды.
- 13 Тщательно промойте кувшин для кофе, его крышку и фильтрующую вставку по проточной водой. В ходе очистки несколько раз включите клапан защиты от капель, чтобы промыть его.

Наслаждайтесь новым продуктом Electrolux!

МЕРЫ ПРЕДОСТОРОЖНОСТИ

Перед первым применением устройства внимательно прочтите следующую инструкцию.

- Данный прибор может эксплуатироваться детьми старше 8 лет и лицами с ограниченными физическими, сенсорными или умственными способностями и с недостаточным опытом или знаниями только после получения соответствующих инструкций, позволяющих им безопасно эксплуатировать электроприбор и дающих им представление об опасности, сопряженной с его эксплуатацией.
- Приборы могут эксплуатироваться лицами с ограниченными физическими, сенсорными или умственными способностями и с недостаточным опытом или знаниями только при условии нахождения под присмотром лица, отвечающего за их безопасность или после получения соответствующих инструкций, позволяющих им безопасно эксплуатировать электроприбор и дающих им представление об опасности, сопряженной с его эксплуатацией.
- Дети не должны играть с прибором.
- Очистка и доступное пользователю техническое обслуживание не должно производиться детьми, если только они не старше 8 лет и не находятся под присмотром взрослого.
- Держите прибор и его сетевой шнур в месте, недоступном для детей младше 8 лет.
- Устройство можно включать только в розетку сети с напряжением и частотой, соответствующими табличке технических данных!
- Не пользуйтесь устройством при повреждении шнура питания или корпуса.





- Включайте устройство только в заземленную розетку. При необходимости можно воспользоваться удлинителем на 10 А.
- В целях безопасности поврежденное устройство или шнур питания должны быть заменены производителем, агентом по обслуживанию или другим квалифицированным специалистом.
- Всегда ставьте устройство на ровную горизонтальную поверхность.
- Не оставляйте без присмотра включенное в сеть устройство.
- При чистке и уходе устройство должно быть выключено и отсоединено от сети.
- Во время работы устройство и принадлежности нагреваются. Применяйте ручки и кнопки только по назначению. Перед чисткой и хранением дайте устройству остыть.
- Не погружайте устройство в воду или иную жидкость.
- Не используйте и не оставляйте устройство на горячей поверхности и вблизи источников тепла.
- Предупреждение. Избегайте попадания жидкости на разъем.
- Внимание! Поверхность нагревательного элемента сохраняет остаточное тепло после окончания использования.
- Шнур питания не должен касаться горячих частей устройства.
- Данное устройство предназначено для использования только в домашних условиях. Изготовитель не несет ответственности за возможный ущерб от неправильной эксплуатации.
- Не пользуйтесь устройством с открытой крышкой.

Данный прибор предназначен для бытового и схожего с ним применения, например:

- помещениях, служащих кухнями для обслуживающего персонала в магазинах, офисах и на других рабочих местах;
- в сельских жилых домах;
- для использования клиентами отелей, мотелей и других мест проживания;
- в мини-гостиницах типа «ночлег и завтрак».

УТИЛИЗАЦИЯ



Этот символ на изделии указывает на то, что в нем имеется батарейка, которая не может утилизироваться с обычными бытовыми отходами.



Этот символ на изделии или на упаковке изделия указывает на то, что их нельзя классифицировать как бытовые отходы. Для утилизации изделия отправьте его в официальный пункт сбора отходов или в сервисный центр Electrolux, который сможет безопасным и профессиональным образом произвести удаление и утилизацию батареи и электрических компонентов. Соблюдайте правила вашей страны в отношении раздельного сбора отходов электротехнических изделий и аккумуляторных батареек.

Electrolux оставляет за собой право вносить изменения в продукцию, информацию и технические характеристики без предварительного уведомления.

GB

FR

BG

CZ

DE

DK

EE

FI

HR

HU

IT

LT

LV

NO

PL

RO

RS

RU

SE

SI

SK

TR

UA





SVENSKA

Tack för att du valt en produkt från Electrolux. Använd alltid originaldelar och tillbehör från Electrolux för bästa resultat. De har konstruerats speciellt för din produkt. Den här produkten har tillverkats med miljöen i åtanke. Alla plastdelar är märkta i återvinningssyfte.

KOMPONENTER

- | | |
|---------------------------------------|--|
| A. Kontrollpanel | I. Strömkabel och kontakt |
| B. Vattenbehållare | J. AV/PÅ-knapp med strömindikatorlampa |
| C. Vattennivåindikator | K. Programknapp |
| D. Lock till vattenbehållare | L. Display |
| E. Permanent filter* | M. Timknapp |
| F. Filterhållare med droppstoppventil | N. Minutknapp |
| G. Kaffekanna och kannlock | O. Aromknapp |
| H. Värmeplatta | P. Auto on |

Bild sida 2-3

KOMMA IGÅNG

- 1 Placera bryggaren på ett plant underlag. När du startar bryggaren för första gången, fyll vattenbehållaren med kallt vatten. Starta bryggaren med AV/PÅ-knappen. För att rengöra bryggaren, låt allt vatten i behållaren passera genom bryggaren en eller ett par gånger utan att använda filter eller kaffe.
- 2 Ställa in/ändra tiden. Sätt i sladden till maskinen. Displayen kommer att blinka med initialtiden 12:00. Tryck på knapparna TIMME och MIN för att ställa in den önskade tiden. Tiden kan ändras när som helst, även i programläge. Tryck bara på knapparna för TIMME och MIN, så ändras tiden genast.
Obs! Om du drar ur sladden till maskinen, måste tiden ställas in på nytt igen.
- 3 Brygga kaffe: Öppna locket och fyll vattenbehållaren med önskad mängd kallt vatten. Det finns en koppmätare på vattenbehållaren och på kaffekannen. (Bryggaren får inte köras med tom vattenbehållare!)
- 4 Sätt i det permanenta filtret* eller ett 1x4-pappersfilter i filterhållaren och fyll det med malet kaffe. Det finns indikatorer för rekommenderat antal skedar kaffe bredvid vattennivåindikatorerna. Ett mått (cirka 6–7 gram) per kopp är tillräckligt för att få ett kaffe av medelstyrka. Stäng locket till vattenbehållaren och ställ tillbaka kannan (med locket på).
- 5 Ställa in/ändra fördröjningstiden. Håll PROGRAM-knappen intryckt i mer än en sekund och släpp den sedan. Du kan ställa in timmar genom att trycka på HOUR-knappen. Ställ sedan in minuter genom att trycka på MIN-knappen. Bekräfta genom att trycka på AUTO ON-knappen. Displayen visar återigen den aktuella tiden och symbolen "auto".
- 6 Med aromväljaren förlängs bryggningen så att du får maximalt med smak och ett starkare kaffe när du endast brygger några få koppar (vanligtvis färre än sex). Tryck på AROMA-knappen, en gång för svagt, två gånger för mellanstarkt och tre gånger för starkt kaffe.
- 7 Starta bryggaren med AV/PÅ-knappen. Strömindikatorlampan tänds och filtret börjar fyllas med hett vatten. Om kaffekokaren inte stängs av manuellt stängs den av automatiskt efter 40 minuter.
- 8 Om kannan tas bort förhindrar filterventilen att kaffe droppar ned på värmeplattan. (Under bryggningsfasen får kannan inte vara borttagen mer än 30 sekunder. Då svämmas filtret över.)

RENGÖRING OCH UNDERHÅLL

- 9 Stäng av bryggaren och dra ur strömkontakten. Torka av den utvändigt med en fuktig torkhandduk. Kaffekannen och dess lock kan maskindiskas. Använd aldrig frätande eller slipande rengöringsmedel och sänk aldrig ned bryggaren i vätska!
- 10 Lyft upp handtaget och ta loss filterhållaren om du vill rengöra filterhållaren. Aktivera filterventilen flera gånger under rinnande vatten för att rengöra den.
- 11 Som en säkerhetsåtgärd rekommenderar vi avkalkning efter 70 användningar. Använd endast ett miljövänligt avkalkningsmedel och följ tillverkarens instruktioner.
- 12 Fyll första vattenbehållaren med färskt vatten och håll i avkalkningsmedlet. Placera kannan med locket på värmeplattan. Låt avkalkningsmedlet verka i ca 15 minuter, sätt därefter på kaffe-bryggaren. När avkalkningsmedlet har gått igenom, stäng då av bryggaren. Vid behov kan man upprepa avkalkningsproceduren. Upprepa proceduren åtminstone två gånger med rent vatten.





- 13** Skölj kaffekannan och filtret ordentligt under rinnande vatten. Aktivera antidroppventilen flera gånger under sköljning.

Vi hoppas och tror att du kommer att uppskatta din nya produkt från Electrolux!

SÄKERHET

Läs följande instruktion noggrant innan du använder enheten första gången.

- Denna produkt kan användas av barn över 8 år och personer med reducerad fysisk, sensorisk eller mental förmåga eller som saknar erfarenhet och kunskap, om de får tillsyn eller instruktioner om hur man använder produkten på ett säkert sätt och förstår riskerna.
- Produkterna kan användas av personer med reducerad fysisk, sensorisk eller mental förmåga eller som saknar erfarenhet och kunskap, om de får tillsyn eller instruktioner om hur man använder produkten på ett säkert sätt och förstår riskerna.
- Barn ska inte leka med produkten.
- Rengöring och underhåll som utförs av användaren ska inte göras av barn såvida de inte är äldre än 8 år och får tillsyn.
- Produkten med sladd ska hållas utom räckhåll för barn som är yngre än 8 år.
- Apparaten ska endast anslutas till vägguttag vars spänning och frekvens överensstämmer med specifikationerna på märkplåten.
- Använd eller hantera aldrig apparaten om strömkabeln eller höljet är skadat.
- Apparaten får endast anslutas till ett jordat eluttag. Om nödvändigt kan en förlängningskabel för 10 A användas.
- Om apparaten eller sladden skadats måste den bytas ut av tillverkaren, auktoriserad servicepersonal eller liknande kvalificerad person för att undvika fara.
- Placera alltid apparaten på ett plant underlag.
- Lämna aldrig apparaten utan uppsikt när den är ansluten till vägguttaget.
- Apparaten måste stängas av och sladden dras ur efter användning och före rengöring och underhåll.
- Apparaten och dess tillbehör blir heta under drift. Använd bara särskilt avsedda handtag och knappar. Låt apparaten svalna före rengöring eller förvaring.
- Sänk inte ned apparaten i vatten eller någon annan vätska.
- Använd eller placera inte apparaten på ett hett underlag eller nära en värmekälla.
- Varning: Undvik att spilla något på kontakten.
- Obs! Ytan på värmeelementet fortsätter att vara varm en stund efter användning.
- Strömkabeln får inte komma i kontakt med apparatens heta delar.
- Apparaten är endast avsedd för hushållsbruk. Tillverkaren ansvarar inte för eventuell skada orsakad av olämplig eller felaktig användning.
- Använd aldrig apparaten med locket öppet.

GB
FR
BG
CZ
DE
DK
EE
FI
HR
HU
IT
LT
LV
NO
PL
RO
RS
RU
SE
SI
SK
TR
UA





Den här produkten är avsedd att användas i hushållet och i liknande miljöer som t.ex:

- personalkök i butiker, på kontor och andra arbetsmiljöer
- bondgårdar
- av gäster på hotell, motell och andra typer av boendemiljöer
- miljöer av typen bed and breakfast.

KASSERING



Den här symbolen på produkten indikerar att produkten innehåller ett batteri som inte får kasseras med vanligt hushållsavfall.



Den här symbolen på produkten eller på förpackningen indikerar att produkten inte får kasseras som hushållsavfall. För att återvinna produkten ska du ta den till en officiell uppsamlingsplats eller till ett Electrolux servicecenter som kan ta bort och återvinna batteriet och elektriska delar på ett säkert och professionellt sätt. Följ ditt lands bestämmelser för separat insamling av elektriska produkter och uppladdningsbara batterier.

Electrolux förbehåller sig rätten att ändra produkter, information och specifikationer utan föregående meddelande.





SLOVENŠČINA

Zahvaljujemo se vam za nakup izdelka Electrolux. Da bi zagotovili najboljše rezultate, vedno uporabljajte originalne dodatke in rezervne dele Electrolux. Ti so bili zasnovani posebej za vaš izdelek. Ta izdelek je zasnovan z mislijo na okolje. Vsi plastični deli so označeni za recikliranje.

SESTAVNI DELI

- | | |
|--|--|
| A. Upravljalna plošča | I. Napajalni kabel in vtičak |
| B. Zbiralnik za vodo | J. Stikalo za vklop/izklop z indikatorsko lučko za napajanje |
| C. Indikator višine vode | K. Programska tipka |
| D. Pokrov s tečajem | L. Prikazovalnik |
| E. Stalni filter* | M. Tipka za ure |
| F. Nosilec filtra z ventilom za preprečevanje izliva | N. Tipka za minute |
| G. Vrč za kavo in pokrov vrča | O. Tipka za aromo |
| H. Grelna plošča | P. Auto on |

Slika, 2-3. stran

PRIPRAVA ZA UPORABO

- 1** Napravo postavite na ravno površino. **Ko napravo vklopite prvič**, napolnite zbiralnik s hladno vodo. Vključite napravo s stikalom za vklop/izklop. Pustite, da skozi napravo enkrat ali dvakrat steče vsa voda iz zbiralnika, saj jo tako očistite. Pri tem ne uporabljajte papirnatega filtra ali kave.
- 2** **Nastavitev/spreminjanje časa.** Vključite napravo, na prikazovalniku bo utripal začetni čas: 12:00. Pritisnite tipki HOUR in MIN, da nastavite potreben čas. Čas lahko kadarkoli spremenite, celo v programskem načinu. Preprosto pritisnite tipki HOUR in MIN in čas se bo v trenutku spremenil.
Opomba: če izključite napravo, morate čas ponovno nastaviti.
- 3** **Pripravljanje kave:** odprite pokrov in napolnite zbiralnik za vodo s svežo hladno vodo do želene višine. Na posodi za vodo in vrču za kavo je merilnik skodelic. **(Naprave ne smete uporabljati, če je zbiralnik za vodo prazen!)**
- 4** **Stalni filter* ali papirnati filter velikosti 1x4 vstavite v nosilec filtra in ga napolnite z mletjo kavo.** Poleg merilne skale za število skodelic je tudi merilo za potrebno število žlic kave. Za srednje močno kavo je dovolj ena žlička kave (pribl. 6–7 g) na skodelico. Zaprite pokrov posode za vodo in postavite vrč nazaj (skupaj s pokrovom).
- 5** **Nastavitev/spreminjanje časa zamika.** Za več kot 1 sekundo pridržite gumb PROGRAM, nato ga spustite. Nastavite ure s pritiskanjem gumba URA. Nato s pritiskom tipke MIN nastavite minute. Pritisnite gumb AUTO ON za potrditev. Na zaslonu bo takoj znova prikazan trenutni čas, poleg tega pa tudi simbol za samodejno
- 6** **Izbirnik za prilagoditev arome** podaljša čas priprave kave za čim bolj poln okus in močnejšo kavo za manjše število skodelic (običajno manj kot šest). Pritisnite gumb AROMA: enkrat za blago, dvakrat za srednjo in trikrat za močno kavo.
- 7** **Vključite napravo** s stikalom za vklop/izklop. Indikatorska lučka za napajanje se vklopi in topla voda začne teči v filter. Če naprave ne izklopite ročno, jo po 40 minutah izklopi funkcija varnostnega samodejnega izklopa.
- 8** **Če odstranite vrč**, ventil filtra prepreči izlivanje kave na grelno ploščo. **(Med vretjem ne smete odstraniti vrča za več kot 30 sekund, saj začne kava v nasprotnem primeru teči iz filtra.)**

GB

FR

BG

CZ

DE

DK

EE

FI

HR

HU

IT

LT

LV

NO

PL

RO

RS

RU

SE

SI

SK

TR

UA





ČIŠČENJE IN VZDRŽEVANJE

- 9 **Izklopite napravo in izvlecite napajalni kabel.** Z vlažno krpo obrišite vse zunanje površine. Vrč za vodo in pokrov vrča lahko pomivate v pomivalnem stroju. **Ne uporabljajte jedkih ali grobih čistilnih sredstev in ne potaplajte naprave v tekočino!**
- 10 **Če želite očistiti nosilec filtra,** dvignite ročaj in ga odstranite. Za temeljito čiščenje filtra ga med spiranjem večkrat vključite.
- 11 **Iz previdnosti vam priporočamo, da po 70-ih uporabah poskrbite za odstranitev vodnega kamna.** Uporabljajte samo okolju prijazno sredstvo za odstranjevanje vodnega kamna in vedno upoštevajte navodila proizvajalca.
- 12 **Najprej napolnite posodo za vodo z vodo in nato dodajte sredstvo za odstranjevanje vodnega kamna.** Vrč za kavo s pokrovom postavite na grelno ploščo. Pustite, da raztopina za odstranjevanje vodnega kamna deluje približno 15 minut, nato vklopite napravo. Ko raztopina za odstranjevanje vodnega kamna odteče skozi, izklopite napravo. Po potrebi postopek ponovite. Nato postopek ponovite vsaj dvakrat z uporabo čiste vode.
- 13 **Vrč za kavo, pokrov vrča in vložek filtra temeljito izperite pod tekočo vodo.** Med izpiranjem večkrat vklopite ventil proti kapljanju.

Uživajte z vašim novim Electrolux izdelkom!

VARNOSTNI NASVETI

Pred prvo uporabo naprave natančno preberite naslednja navodila.

- To napravo lahko uporabljajo otroci od osmega leta naprej ter osebe z zmanjšanimi telesnimi, čutnimi ali razumskimi sposobnostmi ali s pomanjkanjem izkušenj ter znanja le pod nadzorom ali če so dobili ustrezna navodila glede varne uporabe naprave in če se zavedajo nevarnosti, ki obstajajo.
- To napravo lahko uporabljajo osebe z zmanjšanimi telesnimi, čutnimi ali razumskimi sposobnostmi ali s pomanjkanjem izkušenj ter znanja, če so pod nadzorom ali če so dobili ustrezna navodila glede varne uporabe naprave in če se zavedajo nevarnosti, ki obstajajo.
- Otroci se ne smejo igrati z napravo.
- Čiščenja in uporabniškega vzdrževanja ne smejo izvajati otroci, mlajši od osmih let in brez nadzora.
- Napravo in kable hranite zunaj dosega otrok, mlajših od osmih let.
- Napravo lahko priključite samo na električno napajanje, katerega napetost in frekvenca ustrezata podatkom na ploščici s tehničnimi lastnostmi.
- Naprave ne uporabljajte ali prijemajte, če je
 - poškodovan napajalni kabel,
 - poškodovano ohišje.
- Napravo morate povezati v ozemljeno vtičnico. Po potrebi lahko uporabite podaljšek, primeren za tok 10 A.
- Če je naprava ali električni kabel poškodovan, ga mora proizvajalec, serviser ali druga usposobljena oseba zamenjati, da se izognete nevarnosti.
- Napravo vedno postavite na ravno in vodoravno površino.
- Vklapljene naprave nikoli ne puščajte brez nadzora.
- Pred čiščenjem, vzdrževanjem in po uporabi morate vedno izklopiti napravo ter izvleči napajalni kabel iz vtičnice.
- Naprava in dodatki se med uporabo segrejejo. Dotikajte se le označenih ročajev in





- gumbov. Pred čiščenjem ali shranjevanjem se mora naprava ohladiti.
- Naprave ne potaplajte v vodo ali katero koli drugo tekočino.
 - Naprave ne postavljajte na vročo površino ali v bližino vira toplote.
 - Opozorilo: izogibajte se razlitju po konektorju.
 - Pozor: površina grelnega elementa je vroča tudi po uporabi.
 - Napajalni kabel ne sme priti v stik z vročimi deli naprave.
 - Naprava je namenjena samo za domačo uporabo. Proizvajalec ne sprejema odgovornosti za morebitno škodo zaradi neustrezne ali nepravilne uporabe.
 - Ne uporabljajte naprave z odprtim pokrovom.

Ta naprava je namenjena uporabi v gospodinjstvu in podobni vrsti uporabe, npr.:

- kuhinjah za zaposlene v trgovinah, pisarnah in drugih delovnih okoljih,
- kmečkih hišah,
- s strani gostov v hotelih, motelih in drugih stanovanjskih okoljih,
- kjer nudijo prenočišča z zajtrkom.

ODSTRANJEVANJE



Ta simbol na izdelku pomeni, da izdelek vsebuje baterijo, ki je ni dovoljeno odlagati z običajnimi gospodinjstvenimi odpadki.



Ta simbol na izdelku ali njegovi embalaži pomeni, da z izdelkom ni dovoljeno ravnati kot z običajnimi gospodinjstvenimi odpadki. Izdelek za recikliranje nesite na ustrezno zbirno mesto ali v Electroluxov servisni center, kjer lahko na varen in profesionalen način odstranijo in reciklirajo baterijo in električne dele. Upoštevajte pravila v vaši državi za ločeno zbiranje električnih izdelkov in baterij za ponovno polnjenje.

Podjetje Electrolux si pridržuje pravico, da spremeni izdelke, informacije in specifikacije brez predhodnega obvestila.

GB
FR
BG
CZ
DE
DK
EE
FI
HR
HU
IT
LT
LV
NO
PL
RO
RS
RU
SE
SI
SK
TR
UA





SLOVENČINA

Ďakujeme, že ste si vybrali výrobok spoločnosti Electrolux. Ak chcete dosiahnuť čo najlepšie výsledky, vždy používajte originálne príslušenstvo a náhradné diely od spoločnosti Electrolux. Boli navrhnuté špeciálne pre váš výrobok. Tento výrobok bol vyrobený s ohľadom na životné prostredie. Všetky plastové časti sú označené na recyklačné účely.

KOMPONENTY

- | | |
|--|---|
| A. Ovládací panel | I. Kábel napájania a zástrčka |
| B. Nádoba na vodu | J. VYPÍNAČ so svetelným indikátorom napájania |
| C. Indikátor hladiny vody | K. Tlačidlo na nastavenie programu |
| D. Vyklápací kryt | L. Displej |
| E. Trvalý filter* | M. Tlačidlo na nastavenie hodín |
| F. Držiak filtra s ventilom s ventilom proti kvapkaniu | N. Tlačidlo na nastavenie minút |
| G. Nádoba na kávu a veko nádoby | O. Tlačidlo na nastavenie arómy |
| H. Ohrievacia platňa | P. Auto on |

Obrázok str. 2-3

ZAČÍNAME

- 1 Umiestnite prístroj na rovný povrch. **Pri prvom použití prístroja** naplňte nádobu na vodu studenou vodou. Stlačením VYPÍNAČA zapnite prístroj. Prístroj vyčistíte tak, že ním raz alebo dvakrát nechajte pretiecť plnú nádobu vody bez použitia papierového filtra alebo kávy.
- 2 **Nastavenie/zmena času.** Zapojte prístroj do elektrickej siete, na displeji bude blikať počiatočný čas: 12:00. Stlačením tlačidiel HOUR a MIN nastavte požadovaný čas. Čas je možné kedykoľvek zmeniť, a to aj v režime programu. Jednoducho stláčajte tlačidlá HOUR a MIN, nastavený čas sa ihneď zmení. **Poznámka:** Ak prístroj odpojíte od elektrickej siete, čas bude potrebné nastaviť znovu.
- 3 **Príprava kávy:** otvorte veko a naplňte nádobu na vodu čerstvou studenou vodou do požadovanej úrovne. Na nádržke na vodu a na nádobe kávovaru sa nachádza odmerka na šálky. **(Prístroj sa nesmie používať s prázdnu nádobou na vodu.)**
- 4 **Vložte trvalý filter* alebo papierový filter veľkosti 1 x 4 do držiaka filtra a naplňte ho zomletou kávou.** Vedľa ukazovateľa hladiny vody sa nachádza mierka pre odporúčaný počet kávových lyžičiek. Stredne silnú kávu dosiahnete použitím jednej odmernej lyžičky (približne 6 – 7 g) na šálku. Zatvorte veko nádoby na vodu a kanvicu na kávu (s vekom) položte späť na ohrevnú platňu.
- 5 **Nastavenie/zmena času odloženia zapnutia.** Stlačte a podržte tlačidlo PROGRAM viac ako 1 sekundu, potom uvoľníte tlačidlo PROGRAM, nastavte hodiny stlačením tlačidla HOUR. Potom nastavte minúty stlačením tlačidla MIN. Stlačte tlačidlo AUTO ON, čím nastavenie potvrdíte. Na displeji sa hneď znovu zobrazí aktuálny čas a symbol "auto".
- 6 **Funkcia Aróma** predĺži dobu prípravy kávy, čím sa maximalizuje chuť a dosiahne menšie množstvo silnejšej kávy (zvyčajne menej ako 6 šálok). Stlačte tlačidlá AROMA jedenkrát pre slabú, dvakrát pre stredne silnú a trikrát pre silnú kávu.
- 7 **Stlačením VYPÍNAČA** zapnite prístroj. Indikátor napájania sa zapne a horúca voda začne tiecť do filtra. Ak spotrebič nevypnete manuálne, funkcia automatického vypnutia ho vypne po 40 minútach.
- 8 **Ak sa nádoba na kávu vyberie,** ventil filtra zabráni kvapkaniu kávy na ohrievaciu platňu. **(Počas varenia sa nádoba na kávu nesmie vybrať na viac ako 30 sekúnd. V opačnom prípade filter pretečie.)**





ČISTENIE A STAROSTLIVOSŤ

- 9 **Vypnite prístroj a odpojte kábel napájania.** Navlhčenou handričkou utrite všetky vonkajšie povrchy. Nádobu na kávu s vekom možno umývať v umývačke riadu. **Nikdy nepoužívajte žieravé ani abrazívne čistiace prostriedky. Prístroj nikdy neponárajte do tekutiny.**
- 10 **Ak chcete vyčistiť držiak filtra,** nadvihnite rúčku a vyberte držiak filtra. Ventil filtra dôkladne vyčistíte tak, že ho počas vyplachovania niekoľkokrát aktivujete.
- 11 **Preventívne odporúčame po 70 použítiach odstrániť vodný kameň.** Na odstránenie vodného kameňa použite iba prostriedok šetrný voči životnému prostrediu a dodržujte pokyny výrobcu.
- 12 **Zásobník na vodu najprv vypláchnite vodou a potom pridajte prípravok na odstránenie vodného kameňa.** Kávovú kanvicu s viečkom položte na ohrievaciu platňu. Roztok na odstránenie vodného kameňa nechajte pôsobiť asi 15 minút, potom spotrebič zapnite. Po precedení roztoku na odstránenie vodného kameňa spotrebič vypnite. V prípade potreby celý postup opakujte. Postup opakujte aspoň dvakrát s čistou vodou.
- 13 **Kávovú kanvicu, veko a filtračnú vložku poriadne opláchnite pod tečúcou vodou.** Filter proti kvapkaniu aktivujte počas vyplachovania niekoľkokrát.

Prajeme vám veľa radosť s vaším novým výrobkom Electrolux!

BEZPEČNOSTNÉ INFORMÁCIE

Pred prvým použitím prístroja si dôkladne prečítajte nasledujúce pokyny.

- Tento spotrebič môžu používať deti staršie ako 8 rokov a osoby so zníženými fyzickými, zmyslovými alebo psychickými schopnosťami alebo nedostatkom skúseností a znalostí, iba ak sú pod dozorom inej osoby, alebo ak boli inou osobou poučené o bezpečnom používaní spotrebiča a ak rozumejú prípadným rizikám.
- Spotrebiče môžu používať osoby so zníženými fyzickými, zmyslovými alebo psychickými schopnosťami alebo nedostatkom skúseností a znalostí, iba ak sú pod dozorom inej osoby, alebo ak boli inou osobou poučené o bezpečnom používaní spotrebiča a ak rozumejú prípadným rizikám.
- Deti sa nesmú hrať so spotrebičom.
- Čistenie a používateľskú údržbu by nemali vykonávať deti bez dohľadu a mladšie ako 8 rokov.
- Spotrebič a jeho kábel uskladnite mimo dosahu detí mladších ako 8 rokov.
- Prístroj môžete zapojiť len do zdroja elektrickej energie, ktorý zodpovedá technickým parametrom (napätie a frekvencia) uvedeným na typovom štítku.
- Prístroj nikdy nepoužívajte ani nedvíhajte, ak
 - je poškodený kábel napájania,
 - je poškodený plášť prístroja.
- Prístroj sa smie zapájať len do uzemnenej zásuvky. V prípade potreby možno použiť predĺžovací kábel dimenzovaný na 10 A.
- Ak je prístroj alebo kábel napájania poškodený, musí ho vymeniť výrobca, servisný technik alebo iná kvalifikovaná osoba, aby sa predišlo nebezpečenstvu.
- Prístroj vždy umiestňujte na rovnú podložku.
- Keď je prístroj zapojený do elektrickej zásuvky, nikdy ho nenechávajte bez dozoru.
- Po každom použití a pred každým čistením a údržbou sa prístroj musí vypnúť a odpojiť od zásuvky.
- Prístroj a doplnky sa počas používania zahrievajú. Používajte len určené držadlá a ovládače. Pred čistením alebo uskladnením nechajte prístroj vychladnúť.





- Prístroj neponárajte do vody ani iných tekutín.
- Prístroj nepoužívajte ani nekladte na horúci povrch a do blízkosti zdrojov tepla.
- Varovanie: Zabráňte vytečeniu konektora.
- Pozor: Povrch ohrevného prvku je po použití ešte horúci.
- Kábel napájania nesmie prísť do kontaktu s horúcimi časťami prístroja.
- Tento prístroj je určený len na používanie v domácnosti. Ak sa prístroj používa na iné ako stanovené účely alebo sa používa nesprávne, v prípade poškodenia neposkytujú výrobcu na prístroj záruku.
- Prístroj nikdy nepoužívajte s otvoreným vekom.

Tento spotrebič je určený na použitie v domácnosti a podobnom prostredí, ako sú napr.:

- kuchynky pre zamestnancov v obchodoch, kanceláriách a iných pracovných prostrediach,
- vidiecke domy,
- priestory určené pre klientov v hoteloch, motelloch a iných typoch ubytovacích zariadení,
- ubytovacie zariadenia, ktoré poskytujú raňajky.

LIKVIDÁCIA



Tento symbol na produkte indikuje, že tento produkt obsahuje batériu, ktorá sa nesmie odhadzovať do bežného domáceho odpadu.



Tento symbol na produkte alebo jeho obale indikuje, že s týmto produktom sa nesmie zaobchádzať ako s domácim odpadom. Za účelom recyklácie zaneste, prosím, produkt na oficiálne zberné miesto alebo do servisného strediska Electrolux, aby bola zabezpečená demonáž batérie a elektrických častí bezpečným a profesionálnym spôsobom. Riadte sa pravidlami platnými vo svojej krajine, ktoré sa týkajú oddeleného zberu elektrických produktov a nabitelných batérií.

Spoločnosť Electrolux si vyhradzuje právo na zmenu produktov, informácií a špecifikácií bez upozornenia.





T YRK E

Bir Electrolux  r n n  se tiĐiniz i in te ekk r ederiz. En iyi sonu ları elde etmek i in daima orijinal Electrolux aksesuarlarını ve yedek par alarını kullanın.  r n n z i in  zel olarak tasarlanmışlardır. Bu  r n  vresel fakt rler g z  n ne alınarak tasarlanmıŐtır. T m plastik par alar geri d n Ő m amacıyla iŐaretlenmiŐtir.

BILEŐENLER

- | | |
|--|--|
| A. Kontrol paneli | I. G c kablosu ve fiŐ |
| B. Su haznesi | J. G c g sterge iŐıĐı bulunan A MA/KAPATMA d Đmesi |
| C. Su seviyesi g stergesi | K. Program tuŐu |
| D. MenteŐeli kapak | L. Ekran |
| E. Kalıcı filtre* | M. Saat tuŐu |
| F. Damlama  nleme valfi ile birlikte filtre tutucu | N. Dakika tuŐu |
| G. Kahve s rahi ve s rahi kapaĐı | O. Aroma tuŐu |
| H. Isıtma plakası | P. Auto on |

Resim sayfa 2-3

BAŐLARKEN

- 1 Makineyi d z bir y zeye yerleŐtirin. **Makineyi ilk kez  alıŐtırırken**, hazneyi soĐuk suyla doldurun. Makineyi A MA/KAPATMA d Đmesiyle  alıŐtırın. Temizleme amacıyla, kaĐıt filtre veya kahve kullanmaksızın bir hazne dolusu suyun makineden bir veya iki kez ge mesini saĐlayın.
- 2 **Saati ayarlama/deĐiŐtirme.** Makineyi prize takın, g sterge ekranı saat yanıp s necektir: 12:00. İstenebilir saati ayarlamak i in HOUR (saat) ve MIN (dakika) tuŐuna basın. Saat, program modundayken bile daima deĐiŐtirilebilir. HOUR (saat) ve MIN (dakika) tuŐuna basmanız yeterli. Saat hemen deĐiŐir. **Not:** makineyi prizden ayırırsanız saati tekrar ayarlamamız gerekir.
- 3 **Kahve yapma:** kapaĐı a ın ve su haznesine istediĐiniz seviyeye kadar taze soĐuk su doldurun. Su haznesinde ve kahve s rahisinde fincanlar i in bir g sterge bulunur. (**Makine, su haznesi boŐken kullanılmalıdır!**)
- 4 **Filtre tutucusuna kalıcı filtreyi* veya 1x4 boyutundaki kaĐıt filtreyi takın ve  Đ t lm  kahve ile doldurun.** ve filtreyi  Đ t lm  kahve ile doldurun. Su g stergesinin yanında, ka  kaŐık kahve konulacaĐını  neren bir g sterge bulunur. Orta sertlikte bir kahve i in, fincan baŐına bir  l Đ kaŐıĐı (yakl. 6-7 g) yeterlidir. Su haznesinin kapaĐını kapatın ve s rahiyi (kapakla birlikte) yerine yerleŐtirin.
- 5 **Gecikme s resini ayarlama/deĐiŐtirme.** PROGRAM tuŐunu 1 saniyeden uzun s re basılı tutun ve ardından tuŐu bırakın. HOUR (saat) tuŐuna basarak saati ayarlayın. Daha sonra MIN (dakika) tuŐuna basarak dakikaları ayarlayın. Onaylamak i in AUTO ON tuŐuna basın. Ekran derhal g ncel saati g stermeye geri d ner. Ekranda "otomatik" sembol  g r nt lenir.
- 6 **Aroma Se ici**, daha az sayıda (normal olarak 6'dan az) fincan i in aroma akıŐını en  st d zeye  ıkaracak ve kahvenin daha g c l  olmasını saĐlayacak Őekilde piŐirme s resini uzatır. AROMA  gesine yumuŐak kahve i in bir kez, orta sertlikte kahve i in iki kez ve sert kahve i in 3 kez basın.
- 7 **Makineyi A MA/KAPATMA d Đmesiyle  alıŐtırın.** G c g sterge lambası a ılır ve filtreye sıcak su akmaya baŐlar. Makine manuel olarak kapatılmazsa, 40 dakika sonra Otomatik Kapanma fonksiyonu makineyi kapatacaktır.
- 8 **Kahvelik  ıkartıldıĐında**, filtre valfi kahvenin ısıtma plakası  zerine damlamasını  nler. (**Kaynama esnasında kahvelik 30 saniyeden daha uzun s reyle  ıkartılmamalıdır, aksi takdirde su filtreden taŐabilir.**)





TEMİZLİK VE BAKIM

- 9 **Makineyi kapatın ve fişi prizden çekin.** Diğer yüzeylerin tümünü nemli bir bezle silin. Kahvelik ve kahveliliğin kapağı bulaşık makinesine konabilir. **Kesinlikle yakıcı ve aşındırıcı temizleyiciler kullanmayın ve makineyi sıvı içine daldırmayın!**
- 10 **Filtre tutucuyu temizlemek için,** kolu yukarı kaldırın ve filtre tutucuyu çıkarın. Filtre valfini iyice temizlemek için yıkarken valfi birkaç kez açıp kapatın.
- 11 **Önem olarak 70 kullanımdan sonra kireç çözmeyi öneririz.** Sadece çevre dostu bir kireç çözücü madde kullanın ve daima üreticinin talimatlarını takip edin.
- 12 **Öncelikle temiz su haznesini suyla doldurun ve ölçek azaltıcı maddeyi ekleyin.** Kahve sürahisini kapaklı şekilde ısıtma plakasına koyun. Kireç çözücü çözeltinin yaklaşık 15 dakika çalışmasını sağlayın ve ardından cihazı açın. Kireç çözme çözeltisi yeterince dolaştıktan sonra cihazı kapatın. Gerekliyse kireç çözme prosedürünü tekrar edin. Berrak su kullanarak işlemi en az iki kez tekrar edin.
- 13 **Kahve sürahisini, sürahi kapağını ve filtre kovanını musluk suyu ile iyice yıkayın.** Yıkama sırasında damlama önleyici valfi birkaç kez çalıştırın.

Yeni Electrolux ürününüzü keyifle kullanın!

EMNİYET TAVSİYESİ

Cihazı ilk kez kullanmadan önce aşağıdaki talimatı dikkatle okuyun.

- Bu cihaz, güvenli şekilde kullanımı ve oluşabilecek tehlikeler hakkında talimat, gözetim veya bilgi verilmesi halinde 8 yaş ve üzeri çocuklar ve fiziksel, duyuumsal veya zihinsel kapasitesi düşük veya bilgi ve deneyimi olmayan kişiler tarafından kullanılabilir.
- Cihaz, güvenli şekilde kullanımı ve oluşabilecek tehlikeler hakkında talimat, gözetim veya bilgi verilmesi fiziksel, duyuumsal veya zihinsel kapasitesi düşük veya bilgi ve deneyimi olmayan kişiler tarafından kullanılabilir.
- Bu cihaz, çocukların oynayabileceği bir oyuncak değildir.
- Temizlik ve kullanıcı bakımı, 8 yaşından küçük çocuklar tarafından ve gözetim altında bulunmadıkları müddetçe yapılmamalıdır.
- Cihazı ve kablosuna 8 yaşından küçük çocukların erişmesine engel olun.
- Cihaz yalnızca, voltaj ve frekansı anma değerleri plakasındaki özelliklere uyan bir güç kaynağına bağlanmalıdır.
- Ürünle birlikte gelen kablo veya gövde zarar görmüşse cihazı kesinlikle kullanmayın veya tutmayın.
- Cihaz yalnızca topraklı bir prize bağlanmalıdır. Gerekirse, 10 A için uygun bir uzatma kablosu kullanılabilir.
- Ürün veya ürünle birlikte gelen kablo hasar görürse, bir tehlike olasılığını ortadan kaldırmak amacıyla söz konusu kablo; üretici, servis temsilcisi veya benzer niteliklere sahip bir kişi tarafından değiştirilmelidir.
- Cihazı daima düz bir yüzey üzerine yerleştirin.
- Prize bağlıyken cihazı kesinlikle çalışır halde bırakmayın.
- Her kullanım sonrasında ve temizlik ve bakım öncesinde cihaz kapatılmalı ve fişi prizden çekilmelidir.
- Cihaz ve aksesuarları çalışırken ısınır. Yalnızca ilgili kol ve düğmeleri kullanın. Temizleme veya saklama öncesinde soğumasını bekleyin.
- Cihazı suya veya herhangi bir sıvıya daldırmayın!





- Cihazı sıcak bir yüzey üzerinde veya bir ısı kaynağının yakınında kullanmayın veya bu tür yerlere koymayın.
- Uyarı: Konektöre sıvı dökülmesini önleyin.
- Dikkat: Isıtma elemanının yüzeyi kullanımdan sonra atıl ısıya maruz kalabilir.
- Elektrik kablosu cihazın sıcak parçalarıyla temas etmemelidir.
- Bu cihaz, yalnızca ev kullanımı amacıyla tasarlanmıştır. Üretici, uygun olmayan veya hatalı kullanımdan kaynaklanan hasarlar açısından herhangi bir sorumluluk kabul etmez.
- Cihazı kapağı açıkken kesinlikle çalıştırmayın.

Bu cihazlar aşağıdaki gibi evle ilgili ve benzeri uygulamalarda kullanılmak üzere tasarlanmıştır:

- mağaza, ofis ve diğer çalışma ortamlarındaki mutfak bölümleri;
- çiftlik evleri;
- otel, motel ve diğer konaklama tarzı yerlerdeki müşteriler tarafından;
- pansiyon tipi ortamlarda.

ELDEN ÇIKARMA



Üründeki bu sembol, bu ürünün normal ev atıklarıyla birlikte atılmaması gereken bir batarya içerdiğini belirtir.



Cihazın veya cihazla birlikte verilen belgelerin üzerindeki bu sembol, ürüne evsel atık muamelesi yapılmaması gerektiğini belirtir. Ürününüzü geri dönüştürmek için lütfen resmi bir toplama noktasına veya batarya ve elektrikli parçaları güvenli ve profesyonel bir şekilde sökebilecek ve geri dönüştürebilecek bir Electrolux servis merkezine götürün. Elektrikli ürünlerin ve şarj edilebilir bataryaların ayrı toplanması için ülkenizin kurallarına uyun.

Electrolux bildirimde bulunmadan ürünleri, bilgileri ve teknik özellikleri değiştirme hakkını saklı tutar.

GB

FR

BG

CZ

DE

DK

EE

FI

HR

HU

IT

LT

LV

NO

PL

RO

RS

RU

SE

SI

SK

TR

UA





УКРАЇНСЬКА

Дякуємо вам за вибір продукції Electrolux. Для досягнення найкращих результатів завжди використовуйте оригінальні аксесуари та запчастини Electrolux. Вони розроблені спеціально для цього продукту. Цей продукт розроблений з урахуванням екологічних вимог. На всіх пластикових деталях присутнє маркування щодо подальшої переробки.

КОМПОНЕНТИ

- | | |
|--|---|
| A. Панель керування | I. Шнур живлення та штепсель |
| B. Резервуар для води | J. Перемикач УВІМК./ВИМК. зі світловим індикатором живлення |
| C. Індикатор рівня води | K. Кнопка вибору програм |
| D. Кришка | L. Дисплей |
| E. Постійний фільтр* | M. Кнопка встановлення годин |
| F. Тримач фільтра із клапаном проти крапання | N. Кнопка встановлення хвилин |
| G. Глечик для кави і кришка глечика | O. Кнопка аромату |
| H. Нагрівальна плита | P. Auto on |

Зображення, сторінка 2-3

ПОЧАТОК РОБОТИ

- 1** Розташуйте машину на горизонтальній поверхні. **Перед першим увімкненням машини** наповніть резервуар холодною водою. Запустіть машину за допомогою перемикача УВІМК./ВИМК. Не використовуючи паперовий фільтр чи каву, дочекайтеся, доки вся вода з резервуара протече через машину один чи два рази.
- 2** **Встановлення/зміна часу.** Вставте вилку машини в розетку, на дисплеї почне блимати час: 12:00. Натискайте кнопки HOUR та MIN, що встановити потрібний час. Час можна змінити будь-коли, навіть в режимі виконання програми. Просто натискайте кнопки HOUR та MIN, час зміниться. **Примітка.** Після вимкнення машини з розетки, потрібно буде знову встановлювати час.
- 3** **Приготування кави.** Відкрийте кришку та заповніть резервуар свіжою холодною водою до необхідного рівня. На резервуарі для води і на глечичку для кави є калібрування в горнятках. **(Забороняється використовувати машину з порожнім резервуаром!)**
- 4** **Вставте постійний фільтр* або паперовий фільтр розміром 1 x 4 в тримач для фільтрів і наповніть його меленою кавою.** Поряд зі шкалою для води наведена шкала рекомендованої кількості ложок кави. Для отримання кави середньої міцності достатньо однієї мірної ложки (близько 6–7 г) на чашку. Закрийте кришку резервуара для води та поставте глечик на місце (разом із кришкою).
- 5** **Налаштування і зміна таймера затримки.** Натисніть і утримуйте кнопку PROGRAM понад 1 секунду і відпустіть її. Встановіть години, натискаючи кнопку HOUR. Потім встановіть хвилини, натискаючи кнопку MIN. Раз натисніть кнопку AUTO ON для підтвердження. Дисплей миттєво повернеться до відображення поточного часу, на ньому відобразиться символ автоматичного режиму.
- 6** **Регулятор насиченості аромату** подовжує час варіння для максимально насиченого смаку та отримання більш міцної кави для невеликої кількості чашок (зазвичай менше 6). Натисніть AROMA один раз для слабкої кави, двічі - для кави середньої міцності і тричі - для міцної
- 7** **Увімкніть машину** за допомогою перемикача УВІМК./ВИМК. При цьому вмикається світловий індикатор, а гаряча вода починає вливатися до фільтра. Якщо прилад не буде виключений вручну, функція автоматичного відключення виключить його через 40 хвилин.





- 8** Якщо глечик знято, клапан фільтра не дозволяє каві крапати на нагрівальну плиту. (Під час кипіння глечик не можна знімати більше ніж на 30 секунд, щоб запобігти переповненню фільтра.)

ЧИЩЕННЯ ТА ДОГЛЯД

- 9** Вимкніть прилад і витягніть шнур живлення з розетки. Протріть усі зовнішні поверхні вологою тканиною. Глечик для кави та його кришку можна мити в посудомийній машині. **Забороняється використовувати лужні й абразивні очищувачі, а також занурювати прилад у рідину!**
- 10** Щоб очистити тримач фільтра, підніміть рукоятку та зніміть тримач. Щоб ретельно очистити клапан фільтра, активуйте його кілька разів під час ополіскування.
- 11** В якості запобіжного заходу ми рекомендуємо видаляти накип після 70 використань. Використовуйте тільки екологічно чисті засоби для видалення накипу і завжди дотримуйтесь інструкцій виробника.
- 12** Заповніть контейнер для води, а потім додайте засіб для видалення накипу. Поставте глечик для кави з кришкою на нагрівальну пластину. Дозвольте розчину для видалення накипу попрацювати близько 15 хвилин, потім увімкніть прилад. Після того як розчин буде злито, вимкніть прилад. За потреби повторіть процедуру видалення накипу. Повторіть процедуру щонайменше двічі, використовуючи чисту воду.
- 13** Промийте глечик для кави, кришку глечика та фільтруючий елемент під проточною водою. Під час полоскання активуйте декілька разів антикрапельний клапан.

Насолоджуйтесь вашим новим продуктом від Electrolux!

ПОРАДИ ЩОДО ТЕХНІКИ БЕЗПЕКИ

Уважно прочитайте ці інструкції перед першим використанням приладу.

- Цей прилад може використовуватись дітьми старше 8 років та особами із зниженими фізичними, сенсорними або психічними можливостями чи недостатнім досвідом і знаннями лише під наглядом або після проведення інструктажу стосовно безпечного користування приладом та розуміння пов'язаних з цим ризиків.
- Дітям віком від 8 років і особам з обмеженими фізичними, сенсорними або психічними можливостями чи недостатнім досвідом і знаннями можна використовувати прилад лише під наглядом або після отримання інструкцій стосовно безпечного користування приладом за умови, що вони розуміють відповідні ризики.
- Дітям не можна гратися із приладом.
- Прибирання та обслуговування здійснюються лише дітьми старше 8 років та під наглядом дорослих.
- Зберігайте прилад та шнур до нього в місцях, недосяжних для дітей молодших 8 років.
- Прилад можна під'єднувати лише до джерела енергопостачання, напруга та частота якого відповідають специфікаціям, указаним на табличці з технічними даними!
- Забороняється використовувати або піднімати прилад, якщо пошкоджено шнур живлення чи корпус.
- Прилад мусить підключатися лише до заземленої розетки. За необхідності можна використовувати подовжувальний кабель, який підходить до струму 10 А.





- У випадку пошкодження приладу або шнура живлення його має замінити виробник, його сервісний центр або інша кваліфікована особа, щоб запобігти нещасному випадку.
- Завжди розміщуйте прилад на рівній горизонтальній поверхні.
- Ніколи не залишайте без нагляду прилад, підключений до джерела живлення.
- Завжди вимикайте прилад і виймайте мережний штепсель після використання, а також перед чищенням і поточним обслуговуванням.
- Під час експлуатації прилад й аксесуари нагріваються. Використовуйте лише рукоятки та перемикачі, призначені для цього. Перед чищенням і зберіганням дайте приладу охолонути.
- Забороняється занурювати прилад у воду або будь-яку іншу рідину.
- Не використовуйте та не розташовуйте прилад на гарячій поверхні або поруч із джерелом тепла.
- Попередження: намагайтеся не розливати рідини на з'єднувач.
- Увага: нагрівальний елемент ще деякий час після використання залишається гарячим.
- Кабель живлення не повинен торкатися будь-яких нагрітих частин приладу.
- Прилад призначений виключно для домашнього використання. Виробник не відповідає за можливу шкоду, спричинену неналежним чи неправильним використанням.
- Ніколи не вмикайте прилад з відкритою кришкою.

Цей прилад призначений для використання у побутових та аналогічних сферах застосування, наприклад:

- на кухнях магазинів, офісів та інших робочих установ;
- на фермах;
- клієнтами готелів, мотелів та інших житлових приміщень;
- в установах, що пропонують напівпансіон.

УТИЛІЗАЦІЯ



Цей символ на виробі вказує на наявність в ньому батарейки, яка не може утилізуватися з побутовими відходами.



Цей символ на виробі або на упаковці виробу вказує на те, що їх не можна класифікувати як побутові відходи. Для утилізації виробу відправте його до офіційного пункту збирання відходів або сервісного центру Electrolux, який зможе безпечним і професійним чином провести видалення та утилізацію батарей та електричних компонентів. Дотримуйтесь правил вашої країни щодо роздільного збирання відходів електротехнічних виробів і акумуляторних батарей.

Electrolux залишає за собою право вносити зміни у продукцію, інформацію і технічні характеристики без попереднього повідомлення.





GB
FR
BG
CZ
DE
DK
EE
FI
HR
HU
IT
LT
LV
NO
PL
RO
RS
RU
SE
SI
SK
TR
UA





3481 E EKF77xxx 02 01 0519

Share more of our thinking at www.electrolux.com

electrolux.com/shop



Electrolux Floor Care AB
S:t Göransgatan 143
S-105 45 Stockholm
Sweden

