

ILIFE-V50

РОБОТ – ПИЛОСОС

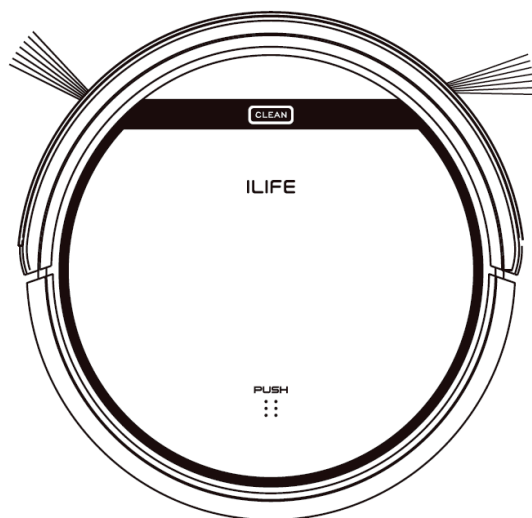

ІНСТРУКЦІЯ КОРИСТУВАЧА

UA УКРАЇНСЬКА

Шановний покупець,

Дякуємо вам за придбання робота-пилососа. Ви приєдналися до мільйонів людей, які використовують роботів для прибирання - це найкращий спосіб утримувати дім у чистоті.

Приділіть декілька хвилин, щоб прочитати цю інструкцію і познайомитися з вашим роботом, і отримати максимальну продуктивність. У разі виникнення проблем із експлуатацією робота зв'яжіться, будь ласка, з службою підтримки клієнтів або відвідайте веб-сайт за адресою [www.iliferobot.com](http://www.iliferobot.com) для отримання додаткової інформації.

Залишайтеся на зв'язку з нами на Facebook, щоб скористатися ексклюзивними перевагами. Отримайте підтримку, що відповідає вашому конкретному роботу. Підтримка передбачає відповіді на питання, поради з технічного обслуговування, демонстраційні відео, чат і багато іншого. Отримуйте оновлення продуктів та іншу цінну інформацію.

Першими знаходьте інформацію про нових роботів, ексклюзивні знижки та спеціальні акції. Зв'яжіться з нами або нашим представництвом просто зараз:

- [Facebook.com/ilifebotics](https://www.facebook.com/ilifebotics)
- [Facebook.com/erc.ua](https://www.facebook.com/erc.ua)

Насолоджуйтесь якісним прибиранням щодня!

З найкращими побажаннями, ILIFE Innovation

Авторизований сервісний центр

СЦ «ERC» Вул. Марка Вовчка, 18а Київ 04073 Україна

Тел.: 0 800 300 345; (44) 230 34 84; 390 55 12

[www.erc.ua/service](http://www.erc.ua/service)

## **ПОРАДИ ЩОДО ВИКОРИСТАННЯ**

- Перед використанням переконайтеся, що живлення робота ввімкнено. Огляньте простір, який потрібно прибрати, і приберить усі предмети, які можуть перешкодити руху робота.
- Для досягнення максимальної чистоти робот робитиме декілька проходів тими ж ділянками підлоги.
- Обертіві щітки можуть зрідка розкидати дрібні гранули, але зрештою пилосос втягне їх у себе.
- Перед заміною бічних щіток перевірте відповідність маркування "L" (ліва), "R" (права) на щітках і дні робота.
- При встановленні часу в режимі годинника або розкладу зміни будуть підтверджені звуковим сигналом робота. Якщо звукового сигналу немає, значить налаштування зберегти не вдалося.
- Викидайте вміст контейнера для пилу. Ви можете помітити, що коли контейнер для пилу переповнений, робот гірше втягує або навіть розкидає сміття, попри відсутність будь-якого попереджувального сигналу.

## **Для підтримки максимальної продуктивності**

- Викидайте вміст контейнера для пилу і чистіть фільтр після кожного використання.
- Не можна мити фільтр водою.
- Замініть фільтр, як тільки побачите, що прилад працює слабше і втягує менше сміття ніж раніше.

## **Термін служби батареї**

Щоб продовжити термін служби батареї, підтримуйте максимальну продуктивність.

- Перед першим використанням заряджайте робот протягом усієї ночі.
- Вимкніть робота, якщо він не використовується тривалий час.
- Перезаряджайте робота при першій можливості. Очікування перезарядки протягом декількох днів може спричинити пошкодження батареї.
- Часто користуйтеся роботом.

**Попередження:** Пристрій містить електронні компоненти. Не занурюйте робота в рідини і не бризкайте на нього водою. Проводьте очистку виключно сухою ганчіркою.

## Зміст

### Інструкція з безпеки

#### Комплектація і елементи пристрою

- Основний пристрій і аксесуари
- Пристрій робота
- Зарядна док-станція
- Пульт дистанційного керування
- Стан кнопки CLEAN / прибирання
- Робота пульта дистанційного керування

#### Робота пристрою

- Початок роботи
- Запуск / пауза / режим сну
- Режим прибирання за розкладом
- Режим прибирання

#### Обслуговування пристрою

- Очищення бічних щіток
- Очищення контейнера для пилу і фільтра
- Очищення передніх коліс

#### Діагностика та усунення неполадок

- Список кодів помилок
- Ідентифікація помилок

#### Характеристики пристрою

#### Утилізація

## ІНСТРУКЦІЯ З БЕЗПЕКИ

Перед використанням даного пристрою прочитайте інструкцію з безпеки і дотримуйтесь загальноприйнятих запобіжних заходів.

- Перед використанням переконайтеся, що кнопка живлення робота ввімкнена.
- Вимкніть кнопку живлення справа на корпусі пристрою, якщо не користуєтеся роботом упродовж тривалого часу.

## ПОПЕРЕДЖЕННЯ

- Тільки сертифікований фахівець може розбирати даний пристрій. Користувачам заборонено розбирати і ремонтувати даний пристрій.
- Використовуйте тільки адаптер живлення, який використовується виробником. Використання невідповідного адаптера може спричинити ураження електричним струмом, займання або пошкодження приладу.
- Не торкайтеся кабелю живлення, вилки або адаптера мокрими руками.
- Уникайте втягування і защемлення одягу або частин тіла колесами робота.
- Не ставте робота поблизу сигарет, запальничок, сірників та інших легкозаймистих предметів.
- У разі потреби проводьте очищення виробу після того, як завершився процес зарядки.
- Не перегинайте і не піддавайте кабель живлення впливу важких або гострих предметів.
- Цей пристрій потрібно застосовувати виключно всередині приміщень. Не використовуйте його на вулиці.
- Не сідайте на даний пристрій і не ставте інші об'єкти зверху.
- Не використовуйте пристрій у мокрому або вологому середовищі (де присутня будь-яка рідина).
- Перед використанням звільніть поверхню підлоги від тендітних предметів, кабелів, виробів з тканини, паперу, штор та інших об'єктів, котрі можуть бути затягнуті всередину пристрою.
- Не ставте пристрій туди, звідки він може впасти (столи, стільці та ін.).
- Вимикайте живлення пристрою, якщо ви не користуєтеся ним тривалий час.
- Перед використанням переконайтеся, що адаптер живлення правильно під'єднаний до розетки.
- Попередьте мешканців будинку про роботу пристрою, щоб уникнути його випадкового вимкнення.
- Пристрій може не подолати підйом більш 10мм.
- Користуйтеся пристроєм за температури від -10 до 40°C і не розміщуйте його в навколишньому середовищі з високою температурою.
- Батарею потрібно видалити до того, як вона повністю вийде з ладу.
- Перед видаленням батареї від'єднайте пристрій від мережі електроживлення.
- З міркувань безпеки стару батарею потрібно утилізувати.

**Примітка:** Цей продукт не може використовуватися дітьми, людьми з розумовими вадами або людьми, позбавленими відповідного досвіду і знань.

## КОМПЛЕКТАЦІЯ І ЕЛЕМЕНТИ ПРИСТРОЮ

### ГОЛОВНИЙ ПРИСТРІЙ І АКСЕСУАРИ

№	Опис	Кількість
1	основний пристрій	1
2	зарядна док-станція	1
3	пульт дистанційного керування (без батарейок)	1
4	адаптер живлення	1
5	інструмент для очищення	1
6	інструкція користувача	1
7	запасні бічні щітки	2
8	запасний фільтр	2
9	тканина	1

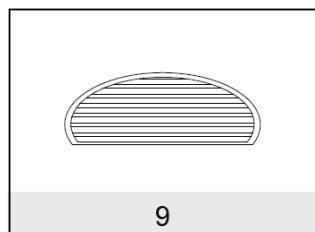
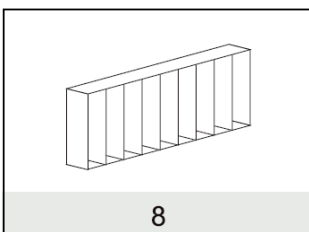
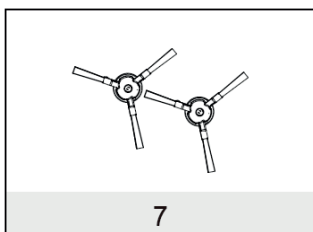
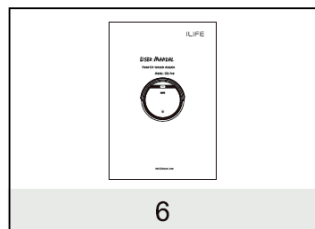
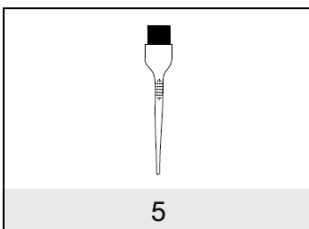
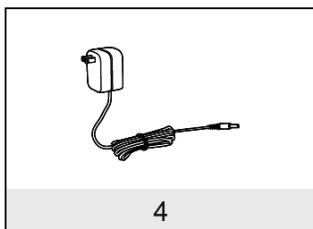
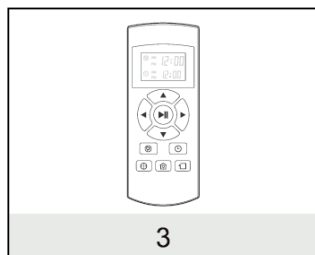
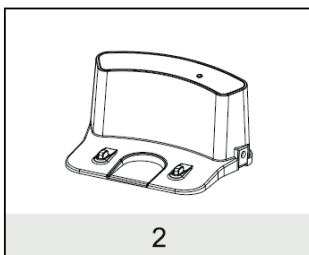
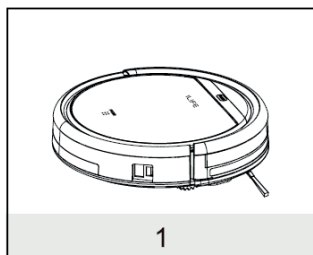

## КОМПЛЕКТИ І ЕЛЕМЕНТИ ПРИСТРОЮ

### ПРИСТРІЙ РОБОТА

1. бампер
2. кнопка прибирання
3. центральна кришка

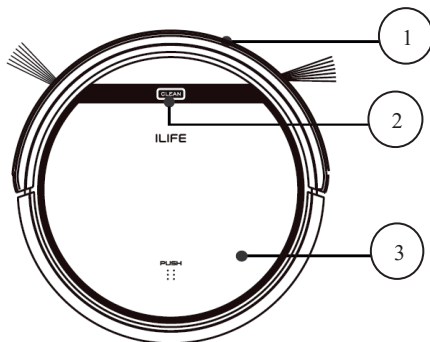

4. контакт для автоматичної зарядки
5. ліва щітка
6. кришка батареї
7. ліве колесо
8. переднє колесо
9. права щітка
10. отвір пилососа
11. праве колесо
12. нижня кришка

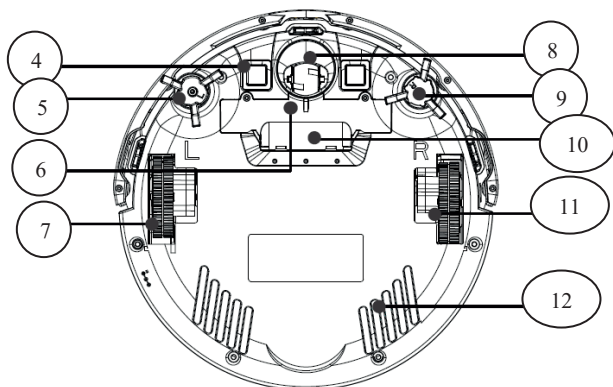

- 13. центральна кришка
- 14. контейнер для пилу
- 15. кнопка живлення

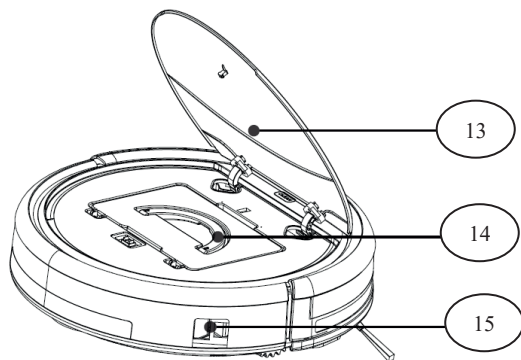

- 16. первинний фільтр
- 17. контейнер для пилу
- 18. фільтр
- 19. рамка фільтру

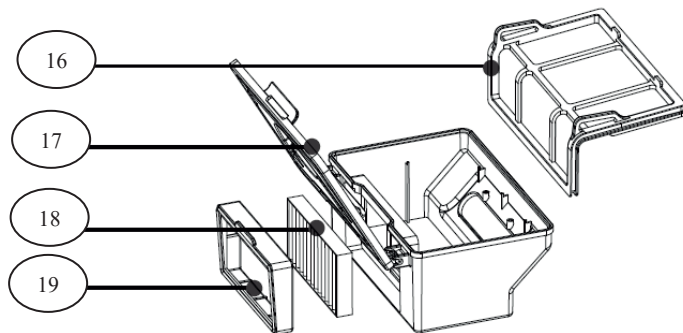



## ЗАРЯДНА ДОК-СТАНЦІЯ

1. світловий індикатор
2. зарядні контакти
3. гніздо живлення
4. зарядні контакти

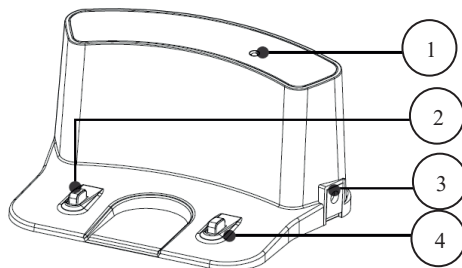

## ПУЛЬТ ДИСТАНЦІЙНОГО КЕРУВАННЯ

1. запуск / пауза
2. планування
3. локальне прибирання
4. дисплей
5. стрілки
6. годинник
7. прибирання по краях
8. додому

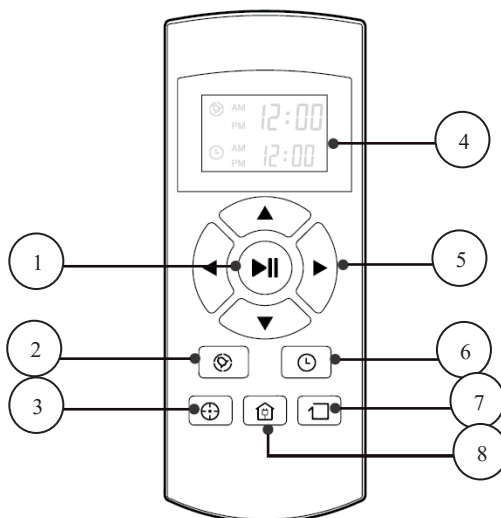

## СТАН КНОПКИ CLEAN / ПРИБИРАННЯ

Стан робота	Колірна індикація
йде зарядка	поступово загоряються всі індикатори
зарядка завершена	жоден індикатор не горить
в обраному режимі	повільно блимають всі індикатори
помилка робота	блимають всі індикатори
батарея розряджена	блимають середні індикатори
в домашньому режимі	повільно блимають всі середні індикатори
в режимі прибирання	середні індикатори безперервно світяться
в режимі прибирання по краях	середні індикатори безперервно світяться, а нижні індикатори блимають
в режимі локального прибирання	середні індикатори безперервно світяться, а верхні індикатори блимають

## РОБОТА ПУЛЬТА ДИСТАНЦІЙНОГО КЕРУВАННЯ

### 1. Запуск / Пауза

Натисніть цю кнопку, щоб запустити процес прибирання в обраному режимі.

Натисніть цю кнопку, щоб зупинити робота під час прибирання.

Натисніть цю кнопку, щоб перемикнути з режиму сну в обраний режим.

### 2. Стрілки:

#### A. Кнопка

Натисніть цю кнопку, щоб збільшити число в режимі налаштування часу або призначення розкладу прибирання.

Натисніть цю кнопку, щоб дати роботу команду рухатися вперед в обраному режимі.

Робот зупиниться при зіткненні з будь-яким об'єктом.

#### B. Кнопка

Натисніть цю кнопку, щоб зменшити число в режимі налаштування часу або призначення розкладу прибирання.

Натисніть, щоб дати роботу команду рухатися назад на коротку відстань у вибраному режимі.

#### C. Кнопка

Натисніть цю кнопку, щоб перемикнути з годин на хвилини в режимі налаштування часу або призначення розкладу прибирання.

Натисніть цю кнопку, щоб робот повернув вліво.

## D. Кнопка

Натисніть цю кнопку, щоб перемикнути з годин на хвилини в режимі налаштування часу або призначення розкладу прибирання. Натисніть цю кнопку, щоб робот повернув вправо.

### 3. Планування

Перебуваючи в обраному режимі, натисніть цю кнопку, щоб увійти в режим розкладу.

Натисніть цю кнопку, щоб підтвердити призначення в режимі розкладу.

### 4. Годинник

Перебуваючи в обраному режимі, натисніть цю кнопку, щоб увійти в режим годинника.

Натисніть цю кнопку, щоб підтвердити зміни в режимі годинника.

### 5. Додому

Натисніть цю кнопку, щоб повернути робота в зарядну док-станцію.

### 6. Прибирання по кряях

Натисніть цю кнопку, щоб робот почав прибирання уздовж стін.

### 7. Локальне прибирання

Натисніть цю кнопку, щоб робот почав локальне прибирання.

### 8. AM PM 12:00

Показує призначений час прибирання за розкладом

### 9. AM PM 12:00

Показує місцевий час.

## Примітка

1. Встановіть в пульт дистанційного керування дві батарейки типу AAA.
2. Витягніть батарейки з пульта дистанційного керування, якщо пристрій не використовується тривалий час.

## РОБОТА ПРИСТРОЮ

### 1. Початок роботи

Розмістіть зарядну док-станцію і під'єднайте адаптер живлення, світловий індикатор на док-станції почне безперервно світитися.

**Примітка:** Розмістіть зарядну док-станцію біля стіни і приберіть перешкоди на відстані близько 1м з боків і 2м спереду.

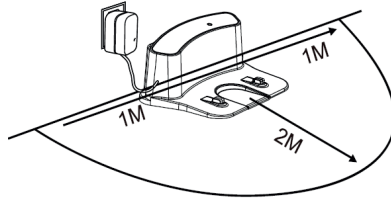

Під'єднайте шнур живлення до гнізда живлення - загориться дисплей. (Якщо протягом 15 секунд не отримана команда, робот перейде в режим сну).

**Примітка:** Під'єднайте до розетки. При від'єднанні живлення весь розклад прибирання буде втрачено.

**Увага:** перед зарядкою робота переконайтеся, що живлення ввімкнено, інакше робот не зможе зарядитися.

**Заряджайте робота в один із способів:**

А. Під'єднайте до розетки.

Б. Натисніть кнопку "Додому" на пульті дистанційного керування, щоб повернути робота в док-станцію для підзарядки.

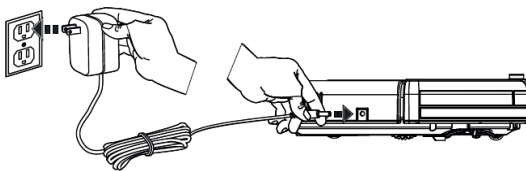

A

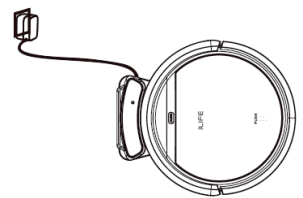

B

## **Для продовження терміну служби батареї:**

Перед першим використанням поставте робота заряджатися на ніч.

Після закінчення зарядки дисплей вимкнеться.

При нормальній експлуатації завжди тримайте робота на під'єднаній до електромережі зарядній док-станції. Якщо робот не використовується тривалий час, зробіть повну зарядку його, вимкніть живлення і зберігайте в прохолодному і сухому місці.

## **Автоматична зарядка**

Робот автоматично повернеться в док-станцію при низькому заряді батареї.

### **2. Запуск / Пауза / Режим сну**

**Режим сну:** робот не працює, світловий індикатор поруч з головною кнопкою не горить, живлення ввімкнено.

**Обраний режим:** робот не працює, світлові індикатори поруч з головною кнопкою блимають.

**Режим прибирання:** робот не працює, світлові індикатори поруч із головною кнопкою ввімкнені.

#### **Запуск**

А. Переконайтеся, що живлення ввімкнено.

Б. Натисніть кнопку "CLEAN" "Прибирання" на корпусі робота, або кнопку на пульті дистанційного керування, щоб почати роботу.

**Примітка:** Якщо робот перебуває в режимі сну, натисніть кнопку "CLEAN" "Прибирання", щоб повернути робота в активний режим. Потім повторно натисніть кнопку "CLEAN", робот автоматично почне прибирання.

#### **Пауза**

Натисніть кнопку "CLEAN" "Прибирання" на корпусі робота, або кнопку на пульті дистанційного керування, щоб перемкнути робота з режиму прибирання в обраний режим.

**Примітка:** Коли робот знаходиться на паузі, натисніть кнопку "CLEAN" "Прибирання", щоб він продовжив прибирання.

#### **Режим сну**

Щоб перевести робота з обраного режиму в режим сну:

А. Утримуйте кнопку "CLEAN" "Прибирання" на корпусі робота протягом 3 секунд.

Б. Робот автоматично перейде в режим сну, якщо не отримає команду протягом 15 секунд.

### 3. Режим прибирання за розкладом

Ви можете запланувати прибирання, щоб робот міг почати прибирання в певні години.

**Примітка:** Пам'ятайте, що після заміни батарейки пульта дистанційного керування необхідно встановити час годин і призначити час прибирання. Після того, як ви встановите час на годиннику, будь-яка програма прибирання за розкладом дасть роботу команду працювати за розкладом.

#### Налаштування часу

1. Направте пульт дистанційного керування на робота (переконайтеся, що живлення ввімкнено).
2. Натисніть кнопку "Годинник" і за допомогою стрілок встановіть потрібний час.
3. Натисніть кнопку "Годинник" для збереження змін. Для скасування розкладу необхідно вимкнути робота.

#### Налаштування розкладу

Робот завжди буде працювати у встановлений розкладом час, поки не буде вимкнена кнопка живлення робота.

1. Наведіть пульт дистанційного керування на робота.
2. Натисніть кнопку "Планування" та за допомогою стрілок встановіть розклад.
3. Натисніть кнопку "Планування" для збереження змін.

Для скасування розкладу необхідно вимкнути робота.

**Примітка:** Якщо встановлено значення в режимі годинника або розкладу, зміни будуть підтвержені звуковим сигналом робота. Відсутність звукового сигналу означає, що ваші налаштування не були збережені.

### 4. Режим прибирання

#### Автоматичне прибирання

Робот буде автоматично прибирати кімнату відповідно до обстановки.

**Примітка:** Натисніть кнопку "CLEAN" "Прибирання" на корпусі робота або на пульті дистанційного керування, щоб почати автоматичне прибирання.

#### Локальне прибирання

А. Натисніть кнопку локального прибирання на пульті дистанційного керування, коли робот працює. Робот буде кружляти навколо точки і повернеться в режим автоматичного прибирання, коли локальне прибирання завершиться.

Б. Натисніть кнопку локального прибирання на пульті дистанційного керування, коли робот перебуває в обраному режимі, і робот почне крутитися навколо точки. Коли локальне прибирання завершиться, робот повернеться в обраний режим.

## Прибирання по краях

Помістіть робота біля краю (стіни) і натисніть кнопку "Прибирання по краях" для початку програми прибирання.

**Примітка:** Прибирання по краях автоматично завершиться, коли робот не зможе знайти ніякої стіни. Також ви зможете вручну зупинити прибирання по краях, натиснувши кнопку "CLEAN" "Прибирання".

## ОБСЛУГОВУВАННЯ ПРИСТРОЮ

### 1. Очищення бічних щіток

Очистіть бічні щітки, коли на них збереться бруд, або замініть, якщо вони поломані.

**Примітка:** Перш ніж знімати бічні щітки перевірте відповідність маркування "L" (ліва) / "R" (права) на щітках і дні робота.

### 2. Очищення контейнера для пилу і фільтра

Видаляйте вміст контейнера для пилу і очищайте його після кожного використання в нижчеподаній послідовності.

**Примітка:** Витягнувши контейнер для пилу, перевірте, чи немає сторонніх предметів у отворі пилососа, і очистіть його. Чистіть фільтр після 15-30 днів використання. Замініть його не більше, ніж через 6 місяців використання. Перед встановленням фільтр і первинний фільтр повинні бути сухими. При необхідності фільтр і первинний фільтр можна замінити.

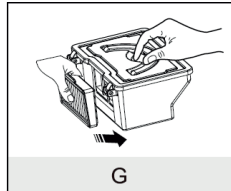
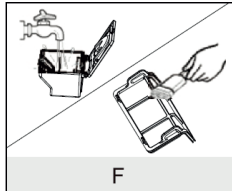
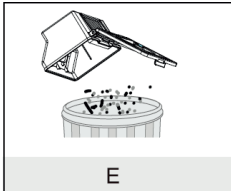
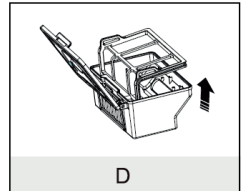
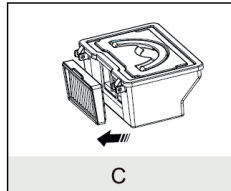
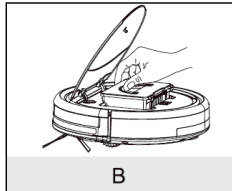
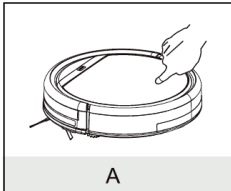

### 3. Очищення підлогових датчиків і контактів автоматичної підзарядки

Легко протріть віконце датчика і контакти автоматичної підзарядки м'якою сухою тканиною.

**Примітка:** Зарядні контакти док-станції потрібно очищати в разі забруднення.

#### 4. Очищення передніх коліс

Колі в передньому колесі є сторонні предмети, це впливає на продуктивність очищення, будь ласка, очистіть його в такий спосіб:

1. Потягніть колесо вертикально вгору і очистіть його. Зверніть увагу на положення прокладки.
2. Слід переконаватися в тому, що після очищення переднього колеса прокладка встановлена правильно.

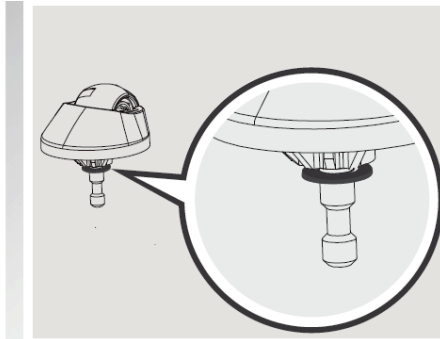
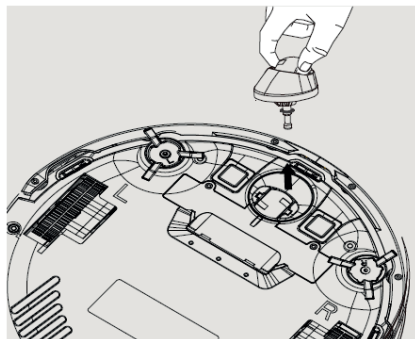

#### ДІАГНОСТИКА ТА УСУНЕННЯ НЕПОЛАДОК

##### СПИСОК КОДІВ ПОМИЛОК

Якщо у робота виникають рутинні труднощі, він сповістить вас про це за допомогою звукового сигналу або дивних рухів.

\* Короткий звуковий сигнал

№	Звуковий сигнал	Причина	Рішення
01	*	Колеса або бічні щітки не працюють	Перевірте колеса або бічні щітки
02	* *	Помилка підлогових датчиків або датчиків бампера	Очистіть підлоговий датчик, легенько струсіть бампер і перевірте його
03	* * *	Робот застряг	Перемістіть робота і запустіть ще раз

##### Примітка:

Якщо всі перераховані вище рішення не допомогли, виконайте наступні дії.

1. Перезавантажте робота, вимкнувши і повторно ввімкнувши кнопку живлення.
2. Якщо перезавантаження не допомогло, покажіть робота спеціалісту для ремонту.



## ІДЕНТИФІКАЦІЯ ПОМИЛОК

Ідентифікація помилок	Ймовірна причина	Рішення
Обертається на місці	Бічне колесо робота заклинило	Очистіть бічні колеса робота від сміття. Натисніть на них і відпустіть, а потім переконайтеся, що вони вільно обертаються. Запустіть робота на нове місце
Постійно їде назад	Підлоговий датчик забруднений або поламаний	Огляньте і очистіть підлогові датчики робота
Постійно врізається в перешкоду	Бампер знаходиться в затиснутому стані	Щоб звільнити бампер від сміття, який, ймовірно, застряг під ним, потрібно або швидко і легко постукати по бамперу робота 10-20 разів, або послабити гвинт бампера
Нетривалий час роботи	Ємність батареї зменшується. Батарея більше не заряджається повністю	Замініть батарею. Зарядіть робота
Індикатор "CLEAN" не горить під час зарядки	В гніздо адаптера живлення потрапило сміття. Немає контакту з батареєю робота	Очистіть гніздо і перевірте наявність контакту між адаптером живлення і батареєю
Зменшилося всмоктування сміття і бруду	Фільтр забруднений або мокрий	Очистіть фільтр або замініть його
Розкидає сміття	Контейнер для пилу переповнений	Видаліть вміст контейнера для пилу
Робот не почав прибирання автоматично в запланований час	Налаштування програми прибирання за розкладом були збережені. Функція роботи за розкладом скасовується, коли ви перезавантажуєте робота. Робот вимкнений. Низький заряд акумулятора робота. Компоненти робота заблоковані сміттям.	Скиньте функцію прибирання за розкладом і ввімкніть робота. Тримайте робота зарядженим і в док-станції, щоб мати повну батарею і бути готовим до роботи в будь-який час. Вимкніть робота, переверніть його і очистіть контейнер для пилу. Очистіть бічні щітки і основну щітку

## ХАРАКТЕРИСТИКА ПРИСТРОЮ

Класифікація	Найменування	Деталі
Механічні характеристики	Діаметр	300 мм
	Висота	81 мм
	Вага	2,24 кг
Електричні характеристики	Напруга / Потужність	14,4 В / 20 Вт
	Характеристики батареї	Літій-іонна, 2600 мАг
Робочі характеристики	Обсяг контейнера для пилу	0,3 л
	Тип зарядки	Автоматична зарядка / ручна зарядка
	Режим прибирання	Авто, локальна, по краях, за розкладом
	Тривалість зарядки	Близько 200-350 хв
	Тривалість прибирання	До 100-120 хв
Тип кнопки на корпусі пристрою		Сенсорна кнопка

**Примітка:** Температура зберігання пристрою від -10 до 40°C.



## УТИЛІЗАЦІЯ

### Утилізація упаковки

Утилізація упаковки відповідно до її типу.

Утилізація робота-пилососа

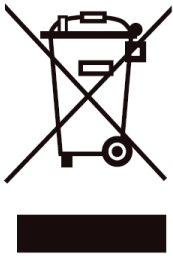
Утилізуйте робот-пилосос відповідно до законів вашої країни.

	<p><b>Старі пристрої не повинні потрапляти в побутові відходи!</b> Якщо ви перестали використовувати робот-пилосос, ви як споживач за законом зобов'язані утилізувати старий пристрій окремо від побутових відходів. Наприклад, в місці збору такого виду відходів у вашому населеному пункті. Таким чином гарантується утилізація старих пристроїв і зменшується негативний вплив на навколишнє середовище. З цієї причини електричний пристрій позначено цим символом.</p>
	<p><b>Акумулятори не повинні потрапляти в побутові відходи!</b> Ви як споживач за законом зобов'язані утилізувати всі види акумуляторів в місці збору такого виду відходів у вашому населеному пункті, незалежно від наявності в них забруднюючих речовин. Таким чином їх можна буде утилізувати екологічно безпечним способом. Утилізуйте робот-пилосос в комплекті з батареєю тільки в незарядженому стані на місці збору!</p>

Позначення: Cd = Кадмій, Hg = Ртуть, Pb = Свинець