

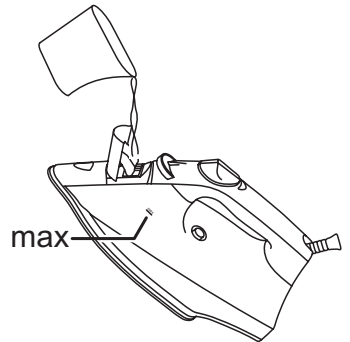

Russell Hobbs

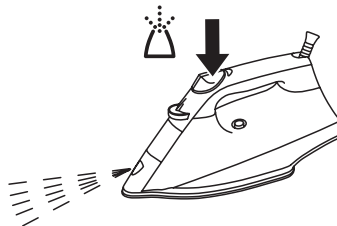

instructions	3	pokyny (Čeština)	50
Bedienungsanleitung	6	pokyny (Slovenčina)	54
mode d'emploi	10	instrukcja	58
instructies	14	upute	62
istruzioni per l'uso	18	navodila	66
instrucciones	22	οδηγίες	70
instruções	26	utasítások	74
brugsanvisning	30	talimatlar	78
bruksanvisning (Svenska)	34	instrucțiuni	82
bruksanvisning (Norsk)	38	инструкции (Български)	86
käyttöohjeet	42	تعليمات الاستخدام	90
инструкции (Русский)	46		

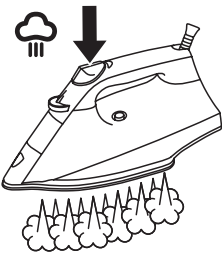
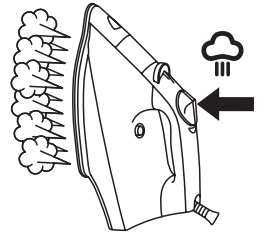
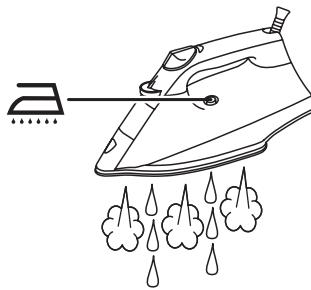
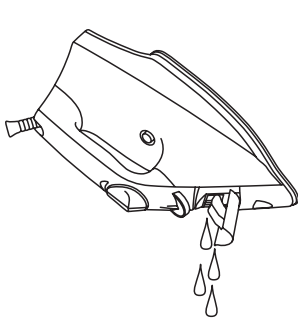
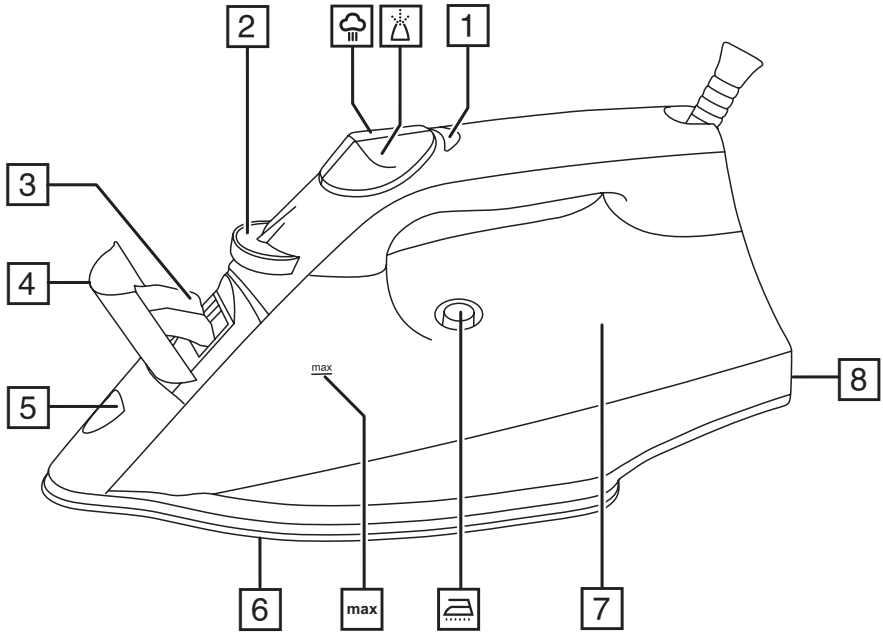

Read the instructions, keep them safe, pass them on if you pass the iron on.

IMPORTANT SAFEGUARDS

Follow basic safety precautions, including:

This appliance can be used by children aged from 8 years and above and persons with reduced physical, sensory or mental capabilities or lack of experience and knowledge if they have been supervised/instructed and understand the hazards involved. Children shall not play with the appliance. Cleaning and user maintenance shall not be done by children unless they are older than 8 and supervised. Use and store the appliance out of reach of children under 8 years. Use the iron, or set it on its heel, on a stable, level, heat-resistant surface, preferably an ironing board.

Don't leave the iron unattended while plugged in, or while it's standing on the ironing board.

Unplug the iron before filling, before cleaning, and after use.

Don't operate the appliance if it's dropped or damaged, or if it malfunctions or leaks.

If the cable is damaged, return the iron, to avoid hazard.

 The surfaces of the appliance will get hot during use.

- Don't put the appliance in liquid, don't use it in a bathroom, near water, or outdoors.
- Don't iron clothing while it's being worn – you'll injure the wearer.
- Don't use the appliance for any purpose other than those described in these instructions.
- Don't scratch the soleplate – avoid buttons, zips, etc.
- The appliance has a protective thermal fuse, which will blow if it overheats. If this happens, the appliance will stop working, and must be returned for repair.

HOUSEHOLD USE ONLY







PARTS

- | | |
|------------------------|-----------------|
| 1. Light | 5. Spray nozzle |
| 2. Temperature control | 6. Soleplate |
| 3. Water inlet | 7. Reservoir |
| 4. Cover | 8. Heel |

BEFORE USING FOR THE FIRST TIME

- Remove labels, stickers and packaging from the iron and soleplate.
- Don't worry if the iron smokes a bit at first, it'll stop as the element cures.
- Iron an old piece of cotton fabric, to clean the soleplate.

PREPARATION

1. Check for textile care symbols (   .
2. Iron fabrics needing low temperatures  first, then those that need medium temperatures , and finish with those needing high temperatures .

FILLING

You may use the iron with tap-water, but if you live in a hard water area, you should use distilled water (not chemically descaled or softened water).





If you buy distilled water, check that it's suitable for use in irons.

1. Unplug the iron.
2. Set the temperature control to ●.
3. Open the cover.
4. Pour slowly, to let the air in the reservoir escape, otherwise you'll cause an air lock and the water will overflow.
5. Don't fill past **max**, or water will escape in use.
6. Wipe up any spillage.

SWITCH ON

1. Set the temperature control to ●.
2. Sit the iron on its heel.
3. Put the plug into the power socket (switch the socket on, if it's switchable).
4. Turn the temperature control to bring the setting you want next to the mark. The light will come on.
5. When the iron reaches the temperature you set, the light will go off. It'll then cycle on and off as the thermostat operates to maintain the temperature.

TEMPERATURE SETTING GUIDE

Label marking	Dot setting
 cool – nylon, acrylics, polyester	●
 warm – wool, polyester mixtures	●●
 hot – cotton, linen	●●●/max
 do not iron	-

If the instructions on the fabric label differ from this guide, follow the instructions on the label.

STEAM IRONING



1. If you intend to use steam the temperature control must be at  or higher.
2. Wait till the light goes out, then start ironing.

SPRAY

Water spotting affects some fabrics. Test this out on a hidden part of the fabric.

1. Lift the iron off the fabric.
2. Aim the spray nozzle at the fabric.
3. Press the  button – you may have to press it 2 or 3 times to pump water through the system.

SHOT OF STEAM

1. If you intend to use steam the temperature control must be at  or higher.
2. Lift the iron off the fabric.
3. Press the  button.
4. Leave 4 seconds between shots, to let the temperature build up.

DRY IRONING

1. Do your dry ironing first, then switch off, fill the reservoir, and do your steam ironing.
2. Wait till the light goes off, then start ironing.

VERTICAL STEAMING

Remove wrinkles from hanging clothes, hanging curtains, and furnishing fabrics.

- Check that there's adequate ventilation behind the fabric, otherwise moisture may build up, causing mildew.
 - Check that there's nothing behind the fabric that may be damaged by the steam.
 - Check that pockets, turn-ups, and cuffs are empty.
 - Check that there's water in the reservoir.
1. Set the temperature control to **max**.
 2. Hold the iron close to (but not touching) the fabric.
 3. Press the  button (you're using the "shot of steam" function vertically).
 4. Leave 4 seconds between shots, to let the temperature build up.

AFTER USE



1. Set the temperature control to ●.
2. Unplug the iron.
3. Open the cover.
4. Hold it over a sink, turn it upside down, and drain the water from the reservoir, via the water inlet.
5. Close the cover.
6. Sit the iron on its heel.
7. Leave it to cool down completely.
8. When it's cold, wipe off any moisture, and wind the cable round the heel.
9. Store the iron on its heel, to avoid corrosion and damage to the soleplate.

SELF CLEAN

To avoid scale build up, use the self clean function at least monthly in normal water areas, more often in hard water areas.

Products returned under guarantee with faults due to scale will be subject to a repair charge.

You'll need a basin or a large bowl to catch the water coming out of the soleplate.

1. Fill the reservoir to the **max** mark.
2. Set the temperature control to **max**.
3. Sit the iron on its heel.
4. Put the plug into the power socket and wait till the light goes out.
5. Hold the iron over the basin or bowl with the soleplate down.
6. Press the , and hold it down.
7. Gently move the iron to and fro, over the basin or bowl.
8. Water and steam will wash scale and dust through the soleplate, and into the sink.
9. When the reservoir is empty, release the  button.

CLEANING

1. Unplug the iron, and sit it on its heel to cool.
2. Clean the outside surfaces of the appliance with a damp cloth.
3. Remove spots from the soleplate with a little vinegar.



ENVIRONMENTAL PROTECTION

To avoid environmental and health problems due to hazardous substances in electrical and electronic goods, appliances marked with this symbol mustn't be disposed of with unsorted municipal waste, but recovered, reused, or recycled.

Lesen Sie die Anleitung, bewahren Sie sie auf und falls Sie das Gerät an Dritte abgeben, geben Sie auch die Anleitung mit.

Entfernen Sie die Verpackung vollständig, bevor Sie das Gerät einschalten.

WICHTIGE SICHERHEITSHINWEISE

Beachten Sie bitte folgende grundlegende Vorsichtsmaßnahmen:

Dieses Gerät ist für die Nutzung von Kindern ab 8 Jahren und älter sowie von Personen mit eingeschränkten physischen, sensorischen und geistigen Fähigkeiten geeignet, wenn ihnen die Handhabung erklärt wurde/ sie dabei beaufsichtigt werden und ihnen die damit verbundenen Gefahren bewusst sind. Kinder sollten nicht mit dem Gerät spielen. Die Reinigung und Instandhaltung des Geräts darf nicht von Kindern durchgeführt werden, es sei denn sie sind älter als 8 Jahre und werden dabei beaufsichtigt. Das Gerät darf nur außer Reichweite von Kindern benutzt bzw. aufbewahrt werden.

Wenn Sie das Bügeleisen verwenden oder auf dem Heck abstellen, tun Sie das bitte auf einer stabilen, ebenen und hitzebeständigen Oberfläche, am besten einem Bügelbrett.

Lassen Sie das Bügeleisen nicht unbeaufsichtigt, während es angeschlossen ist oder während es auf dem Bügelbrett steht.

Ziehen Sie den Stecker beim Befüllen, Reinigen und nach dem Gebrauch.

Verwenden Sie das Gerät nicht, wenn es heruntergefallen oder beschädigt ist, Fehlfunktionen zeigt oder ausläuft.

Weist das Kabel Beschädigungen auf, muss es vom Hersteller, einer Wartungsvertretung des Herstellers oder einer qualifizierten Fachkraft ersetzt werden, um eine mögliche Gefährdung auszuschließen.

 Die Oberfläche des Geräts wird heiß - nicht berühren.

- Das Gerät keinesfalls in Flüssigkeit tauchen, im Badezimmer, in der Nähe von Wasser oder im Freien benutzen.
- Bügeln Sie keine Kleidung direkt am Körper - Sie könnten sich oder andere Personen verletzen.
- Benutzen Sie das Gerät ausschließlich zu den in diesen Anweisungen beschriebenen Zwecken.
- Achten Sie darauf, dass Sie die Bügelsohle nicht verkratzen – vermeiden Sie Knöpfe, Reißverschlüsse, etc.
- Das Gerät hat eine Sicherheitsabschaltung, welche bei Überhitzung einsetzt. Wenn dies geschieht, stoppt das Gerät und muss zur Reparatur gegeben werden.

NUR FÜR DEN GEBRAUCH IM HAUSHALT GEEIGNET







ZEICHNUNGEN

- | | |
|----------------------------------|---------------|
| 1. Kontroll-Lampe | 5. Sprühdüse |
| 2. Temperaturregler | 6. Bügelsohle |
| 3. Einfüllöffnung | 7. Wassertank |
| 4. Verschluss der Einfüllöffnung | 8. Heck |

VOR ERSTMALIGEM GEBRAUCH

- Entfernen Sie alle Etiketten, Aufkleber oder anderes Verpackungsmaterial vom Bügeleisen und der Bügelsohle.
- Keine Sorge, wenn das Bügeleisen zu Beginn etwas raucht, es wird aufhören, sobald das Heizelement des Bügeleisens durchgeheizt ist.
- Bügeln Sie ein altes Stück Baumwollstoff um die Bügelsohle zu reinigen.

VORBEREITUNG

1. Lesen Sie die Pflegeanleitungen (   .
2. Bügeln Sie Stoffe, die niedrige Temperaturen  brauchen zuerst, dann die mittleren  und am Ende die, die hohe Temperaturen  benötigen.

AUFFÜLLEN





Das Bügeleisen kann mit Leitungswasser befüllt werden. Wohnen Sie aber in einer kalkreichen Gegend, sollten Sie destilliertes Wasser verwenden (nicht chemisch destilliertes Wasser). Wenn Sie destilliertes Wasser kaufen, lesen Sie nach, ob dieses für Bügeleisen geeignet ist. Geben Sie keine Zusätze in das Wasser - dadurch wird das Bügeleisen beschädigt.

1. Ziehen Sie das Netzkabel heraus.
2. Drehen Sie den Temperaturregler auf ●.
3. Öffnen Sie die Einfüllöffnung.
4. Füllen Sie das Wasser langsam ein, damit die im Wassertank befindliche Luft entweichen kann und keine Luftblasen entstehen.
5. Füllen Sie nicht über die **max** Markierung, sonst könnte während der Benutzung Wasser austreten.
6. Trocknen Sie verschüttetes Wasser ab.

EINSCHALTEN

1. Drehen Sie den Temperaturregler auf ●.
2. Stellen Sie das Bügeleisen auf das Heck.
3. Gerätenetzstecker in die Steckdose stecken.
4. Für die gewünschte Temperatur drehen Sie den Temperaturregler so, dass er auf den Markierungspfeil zeigt.
5. Wenn das Bügeleisen die von Ihnen eingestellte Temperatur erreicht hat, wird die Lampe ausgehen. Sie wird dann in bestimmten Intervallen wieder angehen, um die Temperatur zu halten.

LEITFADEN FÜR DIE TEMPERATUREINSTELLUNG

Etikettmarkierung	Temperatureinstellungen
 Kalt – Nylon, Acryl, Polyester	●
 Warm – Wolle, Polyestertermischungen	●●
 Heiß – Baumwolle, Leinen	●●●/max
 Nicht bügeln	-

Wenn die Anleitung auf dem Herstelleretikett von diesem Leitfaden abweicht, folgen Sie der Anleitung auf dem Etikett.

DAMPFBÜGELN



1. Wenn Sie mit Dampf bügeln wollen, muss die Temperatur mindestens auf  oder höher eingestellt sein.
2. Warten Sie bis die Lampe erlischt, beginnen Sie dann zu bügeln.

SPRÜHEN

Das Besprühen mit Wasser kann Spuren auf manchen Stoffen hinterlassen. Probieren Sie es deshalb erst an einer verborgenen Stelle aus.

1. Heben Sie das Bügeleisen vom Stoff ab.
2. Zielen Sie mit der Sprühdüse auf den Stoff.
3. Die -Taste betätigen. Es könnte sein, dass Sie die Taste 2 bis 3 Mal drücken müssen, um Wasser durch das System zu pumpen.

DAMPFSTOSS

1. Wenn Sie mit Dampf bügeln wollen, muss die Temperatur mindestens auf  oder höher eingestellt sein.
2. Heben Sie das Bügeleisen vom Stoff ab.
3. Die -Taste betätigen.
4. Lassen Sie nach jedem Tastendruck 4 Sekunden vergehen, so dass neuer Dampf entstehen kann.

TROCKENBÜGELN

1. Bügeln Sie zuerst ohne Dampf, schalten Sie das Gerät danach aus, befüllen Sie den Wassertank und bügeln Sie anschließend mit Dampf.
2. Warten Sie bis die Lampe erlischt, beginnen Sie dann zu bügeln.

VERTIKALER DAMPF

Um Falten von hängenden Kleidungsstücken, aufgehängten Vorhängen und Dekostoffen zu beseitigen.



- Achten Sie auf eine ausreichende Belüftung hinter den Stoffen, andernfalls könnte sich Feuchtigkeit bilden, die Schimmel verursacht.
 - Überprüfen Sie, dass sich hinter dem Stoff nichts befindet, dass vom Dampf beschädigt werden könnte.
 - Kontrollieren Sie, dass Taschen, Umschläge und Manschetten leer sind.
1. Drehen Sie den Temperaturregler auf **max**.
 2. Heben Sie das Bügeleisen vom Stoff ab.
 3. Die -Taste betätigen.
 4. Lassen Sie nach jedem Tastendruck 4 Sekunden vergehen, so dass neuer Dampf entstehen kann.

NACH DEM GEBRAUCH

1. Drehen Sie den Temperaturregler auf **●**.
2. Ziehen Sie den Netzstecker aus der Steckdose.
3. Öffnen Sie die Einfüllöffnung.
4. Halten Sie es über ein Becken, drehen Sie Dampf bügeleisen um und lassen Sie das Wasser durch die Einfüllöffnung aus dem Wassertank herauslaufen.
5. Schließen Sie die Einfüllöffnung.
6. Stellen Sie das Bügeleisen auf das Heck.
7. Lassen Sie es vollständig auskühlen.
8. Wenn es kalt ist, wischen Sie die Wasserrückstände ab und wickeln Sie das Kabel um das Heck.
9. Lagern Sie das Bügeleisen auf dem Heck, um Korrosion und Schäden an der Bügelsohle zu vermeiden.

SELBSTREINIGUNGSFUNKTION

Damit sich kein Kalk absetzen kann, verwenden Sie bei normalem Wasser mindestens einmal im Monat die Selbstreinigungsfunktion, bei hartem Wasser häufiger.

- Bei Produkten, die im Garantiezeitraum aufgrund von Mängeln zurückgegeben werden, die auf Kalkablagerungen zurückzuführen sind, wird eine Reparaturgebühr in Rechnung gestellt.
 - Sie werden ein Becken oder eine große Schüssel brauchen um das Wasser, das aus der Bügelsohle austritt aufzufangen.
1. Befüllen Sie den Wassertank bis zur **max** Markierung.
 2. Drehen Sie den Temperaturregler auf **max**.
 3. Stellen Sie das Bügeleisen auf das Heck.
 4. Gerätenetzstecker in die Steckdose stecken.
 5. Warten Sie bis die Lampe erlischt.
 6. Halten Sie das Bügeleisen mit der Bügelsohle nach unten über ein Becken oder eine große Schüssel.
 7. Drücken Sie die -Taste und halten Sie sie gedrückt.
 8. Schwenken Sie das Bügeleisen leicht hin und her. Halten Sie sich fern von dem austretenden Wasser und Dampf.
 9. Wasser und Dampf entfernen den Kalk und treten durch die Bügelsohle aus.
 10. Führen Sie den Vorgang solange aus, bis der Wassertank leer ist.
 11. Lassen Sie die -Taste los.
 12. Ziehen Sie den Stecker heraus und stellen Sie es auf das Heck um abzukühlen.
 13. Wenn es kalt ist, wischen Sie die Wasserrückstände ab und wickeln Sie das Kabel um das Heck.
 14. Lagern Sie das Bügeleisen auf dem Heck, um Korrosion und Schäden an der Bügelsohle zu vermeiden.

REINIGUNG

1. Ziehen Sie den Stecker heraus und stellen Sie es auf das Heck um abzukühlen.
2. Reinigen Sie die äußeren Oberflächen des Geräts mit einem feuchten Tuch.
3. Entfernen Sie Flecken von der Bügelsohle mit etwas Essig.



UMWELTSCHUTZ

Auf Grund der in elektrischen und elektronischen Geräten verwendeten umwelt- und gesundheitsschädigenden Stoffe dürfen Geräte, die mit diesem Symbol gekennzeichnet sind, nicht über den normalen Hausmüll entsorgt werden, sondern müssen wiederaufbereitet, wiederverwertet oder recycelt werden.

Lisez les instructions, conservez-les et transférez-les si vous transférez l'appareil.
Retirez tous les emballages avant utilisation.

PRÉCAUTIONS IMPORTANTES

Suivez les précautions essentielles de sécurité, à savoir:

Cet appareil peut être utilisé par des enfants âgés de 8 ans et plus et par des personnes aux aptitudes physiques, sensorielles ou mentales réduites ou ne possédant pas l'expérience et les connaissances suffisantes, pour autant que ces personnes soient supervisées/aient reçu des instructions et soient conscientes des risques encourus.

Les enfants ne peuvent pas jouer avec l'appareil.

Le nettoyage et l'entretien par l'utilisateur ne doivent pas être effectués par des enfants, à moins qu'ils ne soient âgés de plus de 8 ans et qu'ils soient supervisés.

Utilisez et rangez l'appareil hors de portée des enfants.

Utilisez le fer ou placez-le sur son talon, sur une surface stable, plane et résistant à la chaleur, de préférence sur une table à repasser.

Ne laissez jamais le fer sans surveillance pendant qu'il est branché ou pendant qu'il est sur la planche à repasser.

Débranchez le fer avant de le remplir, avant de le nettoyer et après l'usage.

N'utilisez pas l'appareil s'il est tombé ou endommagé ou s'il fonctionne mal ou s'il fuit.

Si le câble est abîmé, vous devez le faire remplacer par le fabricant, un de ses techniciens agréés ou une personne également qualifiée, pour éviter tout danger.

⚠ Les surfaces de l'appareil sont chaudes – ne les touchez pas.

- N'immergez pas l'appareil dans un liquide, ne l'utilisez pas dans une salle de bains, à proximité d'une source d'eau ou à l'extérieur.
- Ne repassez pas les vêtements lorsqu'ils sont portés par une personne – vous risquez de blesser la personne qui les porte.
- N'utilisez pas l'appareil à d'autres fins que celles décrites dans ce mode d'emploi.
- Veillez à ne pas rayer la semelle – évitez les boutons, fermetures éclair, etc.
- L'appareil dispose d'une coupure de protection qui se déclenche en cas de surchauffage. Dans ce cas, l'appareil ne marchera plus et doit être retourné pour être réparé.

POUR UN USAGE DOMESTIQUE UNIQUEMENT







SCHEMAS

- | | |
|---------------------------|--------------------|
| 1. voyant | 5. pulvérisateur |
| 2. thermostat | 6. semelle |
| 3. orifice de remplissage | 7. réservoir d'eau |
| 4. couvercle | 8. talon |

AVANT LA PREMIÈRE UTILISATION

- Retirez tous les labels, étiquettes ou emballages du fer et de la semelle.
- Ne vous inquiétez pas si le fer fume légèrement au départ, il s'arrêtera lorsque l'article sèche.
- Repassez un vieux morceau de tissu en coton pour nettoyer la semelle.

PRÉPARATION

1. Cherchez les symboles d'entretien textile (   ).
2. Commencez par les articles qui doivent être repassés à température modérée , continuez par ceux qui exigent une température médium  et finissez par ceux qui doivent être repassé à une forte température .

REPLISSAGE

Le fer peut être utilisé avec l'eau du robinet, mais si vous habitez dans une région d'eau dure, veuillez utiliser de l'eau déminéralisée (non pas de l'eau déminéralisée chimiquement).





Si vous achetez de l'eau déminéralisée, assurez-vous qu'elle convient aux fers à repasser.

1. Débranchez l'appareil.
2. Réglez le thermostat sur ●.
3. Ouvrez le couvercle de l'orifice de remplissage.
4. Versez l'eau lentement pour que l'air présent dans le réservoir puisse sortir et pour éviter ainsi un bouchon de vapeur.
5. Ne remplissez pas au-delà du marquage **max** sur le réservoir. Sinon de l'eau fuira lorsque vous utilisez le fer.
6. Fermez le couvercle de l'orifice de remplissage. Nettoyez de l'eau renversée.

MISE EN MARCHÉ

1. Réglez le thermostat sur ●.
2. Placez le fer sur le talon.
3. Branchez la prise sur le secteur.
4. Faites tourner le thermostat pour amener le réglage que vous souhaitez utiliser en face de la marque.
5. Quand la température désirée sera atteinte, le voyant s'éteindra. Le voyant s'allumera et s'éteindra en fonction de l'opération du thermostat pour maintenir la température.

RÉGLAGE DU THERMOSTAT

indications sur l'étiquette	positions du thermostat
 froid – nylon, acrylique, polyester	●
 moyennement chaud – laine, mélanges de polyester	●●
 chaud – coton, lin.	●●●/max
 ne pas repasser	-

Si les instructions sur l'étiquette de l'article ne correspondent pas à ce guide, veuillez suivre les indications sur l'étiquette.

REPASSAGE À LA VAPEUR



1. Si vous prévoyez d'utiliser de la vapeur, le réglage de la température doit être sur  ou plus haut.
2. Attendez jusqu'à ce que le voyant s'éteigne, puis commencez à repasser.

FONCTION SPRAY

Des gouttes d'eau peuvent avoir des effets non-désirés sur certaines matières. Veuillez tester ceci sur une partie cachée du tissu.

1. Enlevez le fer du tissu.
2. Visez le tissu avec le pulvérisateur.
3. Appuyez sur le bouton .
4. Vous devez probablement appuyer 2 ou 3 fois pour pomper de l'eau à travers le système.

COUP DE VAPEUR

1. Si vous prévoyez d'utiliser de la vapeur, le réglage de la température doit être sur  ou plus haut.
2. Enlevez le fer du tissu.
3. Appuyez sur le bouton .
4. Attendez 4 secondes entre les coups pour permettre que la vapeur se reconstitue.

REPASSAGE À SEC

1. Effectuez d'abord votre repassage à sec, puis éteignez le fer, remplissez le réservoir et faites ensuite votre repassage à la vapeur.
2. Attendez jusqu'à ce que le voyant s'éteigne, puis commencez à repasser.

VAPEUR VERTICALE

Enlevez des plis de vêtements pendants, de rideaux pendants et de tissus intégrés aux meubles.

- Assurez-vous qu'il y a une ventilation adéquate derrière le tissu, sinon vous risquez le développement d'humidité qui peut causer de la moisissure.
 - Assurez-vous qu'il n'y a rien derrière le tissu que la vapeur pourrait endommager.
 - Assurez-vous que les poches, les revers et les manchettes sont vides.
1. Réglez le thermostat sur **max.**
 2. Enlevez le fer du tissu.
 3. Appuyez sur le bouton .
 4. Attendez 4 secondes entre les coups pour permettre que la vapeur se reconstitue.

APRÈS L'USAGE

1. Réglez le thermostat sur **•**.
2. Débranchez l'appareil.
3. Ouvrez le couvercle de l'orifice de remplissage.
4. Tenez-le au-dessus d'un évier, inclinez-le en avant et laissez l'eau s'écouler du réservoir par l'orifice de remplissage.
5. Fermez le couvercle de l'orifice de remplissage.
6. Placez le fer sur le talon.
7. Laissez-le refroidir complètement.
8. Lorsqu'il est froid, essuyez toutes les traces d'humidité et enroulez le cordon autour du talon.
9. Rangez le fer placé sur le talon pour éviter une corrosion et un endommagement de la semelle.

AUTO-NETTOYAGE

- Afin d'éviter la formation de tartre, utilisez la fonction d'auto-nettoyage au moins une fois par mois dans les zones où l'eau est normale, plus souvent dans les zones où l'eau est dure.
 - La réparation de produits retournés sous garantie présentant des défauts liés au tartre sera payante.
 - Vous aurez besoin d'un évier ou d'un grand bac pour recueillir l'eau qui sort de la semelle.
1. Remplissez le réservoir jusqu'au marquage **max.**
 2. Réglez le thermostat sur **max.**
 3. Placez le fer sur le talon.
 4. Branchez la prise sur le secteur.
 5. Attendez jusqu'à ce que le voyant s'éteigne.
 6. Tenez le fer au-dessus de l'évier ou du bac avec la semelle vers le bas.
 7. Appuyez sur le bouton  et tenez-le enfoncé.
 8. Maintenez la pression et bougez le fer doucement en avant et en arrière. Éloignez-vous de

- l'eau et de la vapeur qui en sortent.
9. De l'eau et de la vapeur entraînent avec elles les particules de calcaire et de poussière par la semelle.
 10. Continuez le repassage jusqu'à ce que le réservoir soit vide.
 11. Relâchez le bouton .
 12. Débranchez le fer et placez-le sur le talon pour le refroidir.
 13. Lorsqu'il est froid, essuyez toutes les traces d'humidité et enroulez le cordon autour du talon.
 14. Rangez le fer placé sur le talon pour éviter une corrosion et un endommagement de la semelle.

NETTOYAGE

1. Débranchez le fer et placez-le sur le talon pour le refroidir.
2. Nettoyez l'extérieur de l'appareil avec un chiffon humide.
3. Enlevez des tâches de la semelle avec un peu de vinaigre.



PROTECTION ENVIRONNEMENTALE

Afin d'éviter des problèmes environnementaux ou de santé occasionnés par les substances dangereuses contenues dans les appareils électriques et électroniques, les appareils présentant ce symbole ne peuvent pas être éliminés avec les déchets ménagers, mais doivent faire l'objet d'une récupération sélective en vue de leur réutilisation ou recyclage.

Lees de instructies, bewaar ze goed en geef ze met het apparaat mee wanneer u deze aan een derde geeft. Verwijder alle verpakkingsmaterialen voor gebruik.

BELANGRIJKE VEILIGHEIDSMATREGELEN

Volg de gebruikelijke veiligheidsmaatregelen, zoals:

Dit toestel kan gebruikt worden door kinderen van 8 jaar en ouder en personen met verminderde lichamelijke, zintuiglijke en verstandelijke vaardigheden of die onvoldoende ervaring of kennis hebben, indien zij onder toezicht staan of goed geïnformeerd zijn en zij de risico's begrijpen.

Kinderen mogen niet met het toestel spelen.

Schoonmaak en gebruikersonderhoud mag niet door kinderen uitgevoerd worden, tenzij ze ouder dan 8 zijn en onder toezicht staan.

Het apparaat dient steeds buiten het bereik van kinderen gebruikt en opgeborgen worden.

Gebruik het strijkijzer of zet het op de achterzijde, op een stabiele, horizontale, hittebestendige ondergrond, bij voorkeur een strijkplank.

Laat het strijkijzer nooit onbeheerd achter met de stekker in het stopcontact, of wanneer deze op de strijkplank staat.

Haal de stekker uit het stopcontact tijdens het vullen, reinigen of na gebruik.

Gebruik het apparaat niet als het gevallen is, beschadigd, slecht functioneert of lekt.

Indien het snoer beschadigd is, moet het door de fabrikant, een technicus of een ander deskundig persoon vervangen worden om eventuele risico's te vermijden.

⚠ Het oppervlak van het toestel zal heet worden – niet aanraken.

- Dompel het apparaat niet in vloeistoffen; gebruik het apparaat niet in de badkamer, in de buurt van water of in de open lucht.
- Strijk geen kleding terwijl deze gedragen wordt – u kunt de drager verwonden.
- Gebruik het apparaat niet voor andere doeleinden dan degene die in deze gebruiksaanwijzing worden beschreven.
- Let op voor krassen op de zoolplaat – vermijdt knopen, ritssluitingen, etc.
- Het apparaat is uitgerust met een thermische beschermingszekering, die bij oververhitting in werking treedt. Wanneer dit gebeurt, werkt het apparaat niet meer en moet het worden gerepareerd.

UITSLUITEND VOOR HUISHOUELIJK GEBRUIK

AFBEELDINGEN





- | | |
|------------------------|--------------|
| 1. lampje | 5. sproeikop |
| 2. temperatuurregelaar | 6. zoolplaat |
| 3. vulopening | 7. reservoir |
| 4. deksel | 8. voet |

VOOR HET EERSTE GEBRUIK

- Verwijder alle labels, stickers en verpakkingsmateriaal van het strijkijzer en de zoolplaat.
- Maak u geen zorgen als het strijkijzer in het begin een beetje rookt. Dat zal ophouden tijdens het gebruik.

- Strijk een oude lap katoen om de zoolplaat te reinigen.

VOORBEREIDING

1. Controleer de symbolen van de stof ().
2. Strijk eerst de kledingstukken die een lage temperatuur  nodig hebben, dan die op middelmatige temperatuur  en eindig met de kledingstukken die een hoge temperatuur  nodig hebben.

VULLEN

U kunt leidingwater gebruiken. Heeft u echter te maken met hard water, dan kunt u beter gedistilleerd water gebruiken (gebruik geen chemische ontkalkt water)





Wanneer u gedistilleerd water koopt, controleer dan of deze geschikt is voor gebruik in strijkijzers.

1. Haal de stekker uit het stopcontact
2. Zet de temperatuurregelaar op ●.
3. Open het deksel
4. Giet langzaam, zodat de lucht in het reservoir kan ontsnappen en een luchtslot voorkomen wordt.
5. Vul het reservoir niet verder dan de aanduiding 'max' aangezien er water tijdens het gebruik uit kan lopen.
6. Sluit het deksel. Wanneer u gemorst hebt, veeg dan het water weg.

AANZETTEN

1. Zet de temperatuurregelaar op ●.
2. Zet het strijkijzer rechtop.
3. Steek de stekker in het stopcontact.
4. Draai de temperatuurregelaar naast de markering van de stand die u wilt instellen.
5. Wanneer het strijkijzer de gewenste temperatuur bereikt, zal het lampje uitgaan. Daarna zal het lampje knipperen om de juiste temperatuur te behouden.

OVERZICHT VOOR DE JUISTE TEMPERATUURINSTELLING

aanduiding op kledinglabel	temperatuurinstelling
 koud – nylon, acryl en polyester	●
 warm – wol, mix met polyester	●●
 heet – katoen, linnen	●●●/max
 niet strijken	-

Wanneer de labelaanduiding verschilt van dit overzicht, volg dan de labelaanduiding.

STOOMSTRIJKEN



1. Wanneer u stoom wilt gebruiken, moet de temperatuur op  of hoger zijn ingesteld.
2. Wacht tot het lampje uitgaat en begin dan te strijken.

SPROEIEIEN

Waterspatten kunnen op sommige stoffen vlekken maken. Test dit op een verborgen plaats.

1. Houd het strijkijzer boven de stof.
2. Richt de sproeikop op de stof.
3. Druk op de  knop.
4. Het kan zijn dat u 2 of 3 keer de knop moet indrukken om het water door het systeem te pompen.

STOOMSTOOT

1. Wanneer u stoom wilt gebruiken, moet de temperatuur op  of hoger zijn ingesteld.
2. Wanneer u dit niet doet, zal er water op uw kleding druppelen en geen stoom ontstaan.
3. Houd het strijkijzer boven de stof.
4. Druk op de  knop.
5. Wacht 4 seconden tussen iedere stoomstoot, zodat de stoom zich kan ontwikkelen.

DROOGSTRIJKEN

1. Strijk eerst, schakel uit, vul het reservoir en strijk met stoom.
2. Wacht tot het lampje uitgaat en begin dan te strijken.

VERTICAAL STRIJKEN

Verwijder de kreuken uit hangende kleding, hangende gordijnen en meubelstoffen.

- Controleer of er voldoende ventilatie achter de stof zit. Mocht dit niet het geval zijn, dan kan vocht zich ophopen en schimmel veroorzaken.
 - Controleer of er niets achter de stof aanwezig is, dat door stoom kan worden beschadigd.
 - Controleer of de zakken leeg zijn, en de omslagen en manchetten verwijderd zijn.
1. Zet de temperatuurregelaar op **max**.
 2. Houd het strijkijzer boven de stof.
 3. Druk op de  knop.
 4. Wacht 4 seconden tussen iedere stoomstoot, zodat de stoom zich kan ontwikkelen.

NA GEBRUIK

1. Zet de temperatuurregelaar op ●.
2. Haal de stekker uit het stopcontact.
3. Open het deksel
4. Houd het strijkijzer boven de gootsteen, draai het ondersteboven en laat het water uit het reservoir lopen via de vulopening.
5. Sluit het deksel.
6. Zet het strijkijzer rechtop.
7. Laat het staan tot het volledig afgekoeld is.
8. Wanneer het strijkijzer is afgekoeld, kunt u eventuele waterdruppels wegvegen en het snoer om de voet wikkelen.
9. Berg het strijkijzer rechtop op, zodat er geen roest of schade aan de zoolplaat kan ontstaan.

ZELFREINIGING

- Om de vorming van kalk te voorkomen, gebruikt u de zelfreinigende functie minstens één keer per maand in regio's met normaal water. Heeft u te maken met hard water dan is zelfreiniging vaker gewenst.
 - Voor geretourneerde producten die onder de garantie vallen en waarbij defecten zijn opgetreden als gevolg van kalkaanslag, worden reparatiekosten in rekening gebracht.
 - U heeft een wastafel of een grote kom nodig om het water op te vangen dat uit de zoolplaat afkomstig is.
1. Vul het reservoir tot het **max** peil.
 2. Zet de temperatuurregelaar op **max**.
 3. Zet het strijkijzer rechtop.
 4. Steek de stekker in het stopcontact.
 5. Wacht tot het lampje uitgaat.
 6. Houd het strijkijzer boven de wastafel of grote kom met de zoolplaat naar beneden.
 7. Druk op de  knop en houdt deze ingedrukt.

8. Beweeg het strijkijzer zachtjes op en neer boven de wastafel. Zorg ervoor dat u niet in contact komt met de stoom of het weglappende water.
9. Het water en de stoom zullen kalk en stof door de zoolplaat duwen.
10. Ga door tot het reservoir leeg is.
11. Laat de  knop los.
12. Haal de stekker uit het stopcontact en plaats het strijkijzer rechtop om af te koelen.
13. Wanneer het strijkijzer is afgekoeld, kunt u eventuele waterdruppels wegvegen en het snoer om de voet wikkelen.
14. Berg het strijkijzer rechtop op, zodat er geen roest of schade aan de zoolplaat kan ontstaan.

REINIGEN

1. Haal de stekker uit het stopcontact en plaats het strijkijzer rechtop om af te koelen.
2. Maak de buitenzijde van het apparaat schoon met een vochtige doek.
3. Verwijder eventueel aanwezige vlekken op de zoolplaat met wat azijn.



MILIEUBESCHERMING

Om milieu- en gezondheidsproblemen als gevolg van gevaarlijke stoffen in elektrische en elektronische producten te vermijden, mogen apparaten met dit symbool niet worden weggegooid met niet-gesorteerd gemeentelijk afval, maar moeten ze worden teruggewonnen, opnieuw gebruikt of gerecycled.

Leggere le istruzioni e conservarle al sicuro. In caso di cessione dell'apparecchio ad altre persone, consegnare anche le istruzioni. Rimuovere tutto l'imballaggio prima dell'uso.

NORME DI SICUREZZA IMPORTANTI

Osservare le precauzioni fondamentali di sicurezza e in particolare quanto segue:

L'apparecchio può essere utilizzato solo da bambini di età uguale o superiore agli otto anni o da persone con ridotte capacità fisiche, sensoriali o mentali che abbiano ricevuto istruzioni appropriate e che abbiano compreso i possibili rischi.

I bambini non devono giocare con l'apparecchio. L'uso, la pulizia o la manutenzione dell'apparecchio può essere effettuata solo da bambini di età superiore agli otto anni e sotto la supervisione di un adulto.

Utilizzare e riporre l'apparecchio lontano dalla portata dei bambini.

Utilizzare il ferro da stiro o poggiarlo sulla sua base, su una superficie stabile, piana e resistente al calore, preferibilmente un asse da stiro.

Non lasciare il ferro incustodito con la spina inserita nella presa di corrente o mentre si trova sull'asse da stiro.

Staccare la spina dalla presa di corrente prima di riempire il ferro, prima di pulirlo e dopo averlo utilizzato.

Non utilizzare l'apparecchio se è caduto o è danneggiato o in caso di malfunzionamento o di perdite.

Se il cavo è danneggiato, farlo cambiare dal fabbricante, da un rivenditore autorizzato o da personale similmente qualificato, per evitare pericoli.

 Le superfici dell'apparecchio diventeranno calde – non toccare.

- Non immergere l'apparecchio, non utilizzarlo in bagno, vicino all'acqua o all'aperto.
- Non passare il ferro sugli abiti mentre sono indossati – potreste causare dei danni alla persona che li indossa.
- Non usare l'apparecchio per altri scopi se non quelli per i quali è stato progettato, di seguito descritti in questo manuale di istruzioni.
- Non graffiare la piastra – evitare di passare su bottoni, zip etc.
- Un fusibile termico di protezione evita un surriscaldamento eccessivo dell'apparecchio. Se il fusibile entra in funzione, l'apparecchio si blocca e deve essere riparato.

SOLO PER USO DOMESTICO







IMMAGINI

- | | |
|--------------------------------|--------------------|
| 1. spia luminosa | 5. beccuccio spray |
| 2. controllo della temperatura | 6. piastra |
| 3. apertura di riempimento | 7. serbatoio |
| 4. coperchio | 8. base |

PRIMA DI UTILIZZARE L'APPARECCHIO PER LA PRIMA VOLTA

- Rimuovere tutte le eventuali etichette, gli adesivi o parti d'imballaggio dal ferro e dalla piastra.
- Non preoccuparsi se dal ferro appena acceso esce un po' di fumo. Appena si inizierà a utilizzare l'apparecchio il fumo cesserà di uscire.
- Stirare un vecchio scampolo di cotone per pulire la piastra.

PREPARAZIONE

1. Controllare i simboli per una corretta stiratura dei capi (   .
2. Iniziare a stirare i tessuti che necessitano basse temperature , poi quelli che necessitano medie temperature  e finire con quelli che richiedono alte temperature .

RIEMPIMENTO

Il ferro dovrebbe essere riempito con acqua del rubinetto, ma se si vive in una zona con forte presenza di acqua calcarea, utilizzare l'acqua distillata.

Se si compra dell'acqua distillata, controllare che sia adatta per l'utilizzo nei ferri da stiro.





Non aggiungere nulla nell'acqua: in caso contrario il ferro potrebbe subire danni.

1. Staccare l'apparecchio dalla presa di corrente.
2. Posizionare la temperatura su ●.
3. Sollevare il coperchio dell'apertura di riempimento.
4. Versare l'acqua lentamente per permettere all'aria contenuta nel serbatoio di fuoriuscire e di evitare la formazione di bolle d'aria.
5. Non riempire oltre il livello **max** altrimenti si causerebbe una fuoriuscita d'acqua durante l'utilizzo.
6. Abbassare il coperchio dell'apertura di riempimento. Asciugare le gocce.

ACCENSIONE

1. Posizionare la temperatura su ●.
2. Mettere il ferro in posizione verticale.
3. Inserire la spina nella presa di corrente.
4. Ruotare la manopola di controllo della temperatura per regolare l'impostazione desiderata vicino all'indicatore.
5. Quando il ferro raggiunge la temperatura desiderata, la spia si spegne. La spia poi si accenderà e si spegnerà ciclicamente perché il termostato funziona per mantenere la temperatura selezionata.

GUIDA PER LA REGOLAZIONE DELLA TEMPERATURA

simboli sull'etichetta del capo	regolazione della temperatura
 freddo - nylon, acrilico, poliestere	●
 caldo - lana, misto poliestere	●●
 bollente - cotone, lino	●●●/max
 non stirare	-

Se le istruzioni sull'etichetta del capo sono diverse da quelle di questa guida, seguire le istruzioni sull'etichetta.

STIRATURA A VAPORE



1. Se si desidera stirare a vapore, la temperatura deve essere impostata su  o su una temperatura superiore.
2. Aspettare fino a quando la spia luminosa non si spegne e cominciare a stirare.

SPRAY

Le macchie d'acqua possono rovinare alcuni tessuti, di conseguenza è meglio testare la funzione spray in un punto nascosto del capo.

1. Sollevare il ferro dal capo.
2. Puntare il beccuccio dello spray sul capo.
3. Premere il pulsante .
4. Premerlo per 2 o 3 volte per pompare l'acqua attraverso il sistema.

COLPO DI VAPORE

1. Se si desidera stirare a vapore, la temperatura deve essere impostata su  o su una temperatura superiore.
2. Se non si imposta una temperatura alta, al posto del vapore uscirà l'acqua.
3. Sollevare il ferro dal capo.
4. Premere il pulsante .
5. Lasciar passare 4 secondi tra un colpo e l'altro per far sì che il vapore abbia il tempo di riformarsi.

STIRATURA A SECCO

1. Effettuare dapprima la stiratura a secco, quindi spegnere, riempire il serbatoio e procedere con la stiratura a vapore.
2. Aspettare fino a quando la spia luminosa non si spegne e cominciare a stirare.

VAPORE VERTICALE

Rimuove le pieghe da abiti appesi, da tende e da tessuti per arredamenti.

- Assicurarsi che ci sia una ventilazione adeguata dietro il tessuto, altrimenti potrebbe crearsi umidità, causando la formazione di muffa.
 - Assicurarsi che non ci sia niente dietro il tessuto che possa essere danneggiato dal vapore
 - Controllare che le tasche, i risvolti e i polsini siano vuoti.
1. Posizionare la temperatura su **max**.
 2. Sollevare il ferro dal capo.
 3. Premere il pulsante .
 4. Lasciar passare 4 secondi tra un colpo e l'altro per far sì che il vapore abbia il tempo di riformarsi.

DOPO L'UTILIZZO

1. Posizionare la temperatura su **•**.
2. Staccare la spina dell'apparecchio dalla presa di corrente.
3. Sollevare il coperchio dell'apertura di riempimento.
4. Posizionarsi con il ferro sopra un lavandino e girarlo per far uscire l'acqua dal serbatoio.
5. Abbassare il coperchio dell'apertura di riempimento.
6. Mettere il ferro in posizione verticale.
7. Lasciare che si raffreddi completamente.
8. Quando è freddo, togliere l'umidità e avvolgere il cavo attorno alla base.
9. Riporre il ferro sempre in verticale per evitare che la piastra si corroda o si danneggi.

FUNZIONE ANTICALCARE

- Per prevenire la formazione di calcare, utilizzare la funzione anticalcare almeno una volta al mese in zone con acqua normale, più spesso in zone con acqua dura.
 - I prodotti ancora in garanzia mandati in riparazione con guasti dovuti alle incrostazioni saranno assogettati ad un addebito per la riparazione.
 - Utilizzare una bacinella o un catino/un grosso contenitore per raccogliere l'acqua che fuoriesce dalla piastra.
1. Riempire il serbatoio fino al livello **max**.
 2. Posizionare la temperatura su **max**.
 3. Mettere il ferro in posizione verticale.
 4. Inserire la spina nella presa di corrente.
 5. Aspettare fino a quando la spia luminosa non si spegne.
 6. Tenere il ferro sulla bacinella o sul catino con la piastra rivolta verso il basso.
 7. Premere il pulsante  e tenerlo premuto.
 8. Muovere delicatamente avanti e indietro il ferro. Tenersi lontano dall'acqua e dal vapore

- che fuoriescono.
9. L'acqua e il vapore che fuoriescono laveranno via le particelle di calcare e polvere dalla piastra.
 10. Continuare fino allo svuotamento del serbatoio.
 11. Rilasciare il pulsante .
 12. Scollegare il ferro e collocarlo sulla sua base per farlo raffreddare.
 13. Quando è freddo, togliere l'umidità e avvolgere il cavo attorno alla base.
 14. Riporre il ferro sempre in verticale per evitare che la piastra si corroda o si danneggi.

PULIZIA

1. Scollegare il ferro e collocarlo sulla sua base per farlo raffreddare.
2. Pulire le superfici esterne dell'apparecchio con un panno umido.
3. Rimuovere le macchie sulla piastra con un po' di aceto.



PROTEZIONE AMBIENTALE

Per evitare danni all'ambiente e alla salute causati da sostanze pericolose delle parti elettriche ed elettroniche, gli apparecchi contrassegnati da questo simbolo non devono essere smaltiti con i rifiuti non differenziati ma recuperati, riutilizzati o riciclati.

Lea las instrucciones, guárdelas en un lugar seguro y, en caso de dar el aparato a otra persona, entrégueselas también.

MEDIDAS DE SEGURIDAD IMPORTANTES

Siga las precauciones básicas de seguridad, incluyendo:

Este aparato puede ser utilizado por niños mayores de 8 años y por personas con discapacidad física, mental o sensorial o sin experiencia en su manejo, siempre que sean supervisadas o guiadas por otra persona y comprendan los posibles riesgos. Los niños no deben jugar con el aparato. Los niños solo deben realizar tareas de limpieza y mantenimiento si son mayores de 8 años y están supervisados por un adulto. Use y guarde el aparato fuera del alcance de los niños menores de 8 años.

Utilice la plancha o colóquela sobre su talón en una superficie estable, nivelada y resistente al calor, a ser posible una tabla de planchar.

No deje la plancha desatendida mientras esté enchufada o apoyada en la tabla de planchar.

Desenchufe la plancha antes de llenarla, limpiarla y después de usarla.

No ponga en funcionamiento el aparato si se ha caído o dañado o gotea y no funciona correctamente.

Si el cable está dañado, devuelva la plancha para evitar cualquier riesgo.

⚠ Las superficies del aparato se calentarán durante el uso.

- No ponga el aparato en líquidos,, no lo use en un cuarto de baño, cerca del agua, o al aire libre.
- No planche sobre ropa puesta, la persona que la lleve sufrirá lesiones.
- No use el aparato para ningún fin distinto a los descritos en estas instrucciones.
- Tenga cuidado de no rayar la suela; evite botones, cremalleras, etc.
- El aparato tiene un fusible térmico de protección que se fundirá si se sobrecalienta. Si esto sucede, el aparato dejará de funcionar y deberá llevarlo a reparar.

SOLO PARA USO DOMÉSTICO







ILUSTRACIONES

- | | |
|-------------------------------|---------------------------|
| 1. indicador luminoso | 5. boquilla pulverizadora |
| 2. control de temperatura | 6. suela |
| 3. entrada de agua | 7. depósito |
| 4. tapa de la entrada de agua | 8. talón |

ANTES DE USAR POR PRIMERA VEZ

- Retire todas las etiquetas, pegatinas o embalaje de la plancha y de la suela.
- No se preocupe si la plancha produce un poco de humo al principio, parará cuando la resistencia empiece a funcionar.
- Planche un retal viejo de algodón para limpiar la suela.

PREPARACIÓN

1. Compruebe los símbolos del tejido (  ).
2. Plancha primero aquellos tejidos que requieren bajas temperaturas , luego aquellos que requieren temperaturas medias , y finalice con aquellos que necesiten altas temperaturas .

LLENADO

La plancha debe usarse con agua del grifo, pero si el agua de su zona es dura, debe usar agua destilada (no agua descalcificada químicamente).



Si compra agua destilada compruebe que es apta para el planchado.

1. Desenchufe el aparato.
2. Gire el control de temperatura hasta ●.
3. Abra la tapa de la entrada de agua.
4. Vierta el agua lentamente para permitir la salida de aire del depósito y evitar que se haga el vacío y el agua se desborde.
5. No llene más allá de la marca **max** o puede que el agua salga cuando la use.
6. Si se ha derramado algo de agua, séquela.

ENCENDIDO

1. Gire el control de temperatura hasta ●.
2. Apoye la plancha sobre su talón.
3. Enchufe el aparato a la corriente (encienda el enchufe, si debe encenderse).
4. Gire el control de temperatura hasta alinearlos con el indicador la temperatura que desee.
5. Cuando la plancha alcance la temperatura que usted ha escogido, la luz se apagará. Entonces empezará a encenderse y apagarse ya que el termostato estará trabajando para mantener la temperatura.

GUÍA DE SELECCIÓN DE TEMPERATURA

indicaciones de las etiquetas	selección de temperatura
 frío – nailon, acrílicos, poliéster	●
 templado – lana, mezcla de poliéster	●●
 caliente – algodón, lino	●●●/max
 no planchar	-

Si las instrucciones en la etiqueta del tejido difieren de las de esta guía, siga las instrucciones de la etiqueta.

PLANCHADO DE VAPOR



1. Si tiene intención de utilizar el vapor, la posición de la temperatura debe ser  o superior.
2. Espere a que el indicador se apague, entonces empiece a planchar.

PULVERIZACIÓN

Las salpicaduras de agua afectan a algunas telas. Pruébalo primero con alguna zona oculta de la prenda.

1. Levante la plancha del tejido.
2. Apunte la boquilla pulverizadora hacia el tejido.
3. Pulse el botón .
4. Deberá presionar 2 o 3 veces para bombear agua a través del sistema.

GOLPE DE VAPOR

1. Si tiene intención de utilizar el vapor, la posición de la temperatura debe ser  o superior.
2. Levante la plancha del tejido.
3. Pulse el botón .
4. Deje 4 segundos entre cada golpe de vapor para dejar que el vapor se acumule.

PLANCHADO EN SECO

1. Realice primero el planchado en seco, a continuación apague el aparato, rellene el depósito y realice el planchado a vapor.
2. Espere a que el indicador se apague, entonces empiece a planchar.

PLANCHADO VERTICAL



Quite las arrugas de la ropa colgada, cortinas y tejidos en muebles.

- Compruebe que hay suficiente ventilación detrás del tejido, ya que si no podrían aparecer humedad y moho.
 - Compruebe que no hay nada detrás del tejido que pueda ser dañado por el vapor.
 - Compruebe que bolsillos, dobladillos y puños estén vacíos.
 - Compruebe que hay agua en el depósito.
1. Gire el control de temperatura hasta **max**.
 2. Sostenga la plancha frente al tejido, pero sin tocarlo.
 3. Pulse el botón  (estará utilizando la función de golpe de vapor pero verticalmente).
 4. Deje 4 segundos entre cada golpe de vapor para dejar que el vapor se acumule.

DESPUÉS DEL USO

1. Gire el control de temperatura hasta **•**.
2. Desenchufe el aparato.
3. Abra la tapa de la entrada de agua.
4. Sosténgala encima del fregadero, gírela del revés y deje caer el agua del depósito a través de la entrada de agua.
5. Cierre la tapa de la entrada de agua.
6. Apoye la plancha sobre su talón.
7. Déjela enfriar completamente.
8. Cuando esté fría, limpie la humedad y enrolle el cable alrededor del talón.
9. Guarde la plancha apoyada en su talón para evitar la corrosión y que se dañe la suela.

AUTOLIMPIEZA

- Para impedir la acumulación de cal, utilice la función de autolimpieza al menos una vez al mes en zonas de agua normal, y con más frecuencia si el agua de su zona es dura.
 - Los productos en garantía que se devuelvan por acumulación de cal estarán sujetos al pago de la reparación.
 - Necesitará un bol o un recipiente grande para recoger el agua que salga de la suela.
1. Llene el depósito hasta la marca **max**.
 2. Gire el control de temperatura hasta **max**.
 3. Apoye la plancha sobre su talón.
 4. Enchufe el aparato a la corriente y espere a que el indicador se apague.
 5. Sostenga la plancha sobre el bol o recipiente con la suela hacia abajo.
 6. Presione el botón , y manténgalo apretado.
 7. Desplace ligeramente la plancha de un lado a otro sobre el bol o recipiente.
 8. El agua y el vapor eliminarán la cal y el polvo a través de la suela, y estos residuos caerán en el recipiente.
 9. Cuando el depósito esté vacío, suelte el botón .
 10. Desenchufe la plancha y apóyela en su talón.

11. Cuando esté fría, limpie la humedad y enrolle el cable alrededor del talón.
12. Guarde la plancha apoyada en su talón para evitar la corrosión y que se dañe la suela.

LIMPIEZA

1. Desenchufe la plancha y apóyela en su talón.
2. Limpie las superficies exteriores del aparato con un paño húmedo.
3. Quite las manchas de la suela con un poco de vinagre.



PROTECCIÓN MEDIOAMBIENTAL

Para evitar problemas medioambientales y de salud provocados por las sustancias peligrosas con que se fabrican los productos eléctricos y electrónicos, los aparatos con este símbolo no se deben desechar junto con el resto de residuos municipales, sino que se deben recuperar, reutilizar o reciclar.

Leia as instruções e guarde-as em lugar seguro. Forneça-as também caso venha a fornecer o aparelho a alguém.

MEDIDAS DE PRECAUÇÃO IMPORTANTES

Siga as seguintes instruções básicas de segurança:

Este aparelho pode ser usado por crianças com idade de 8 anos ou superior e pessoas com capacidades físicas, sensoriais ou mentais reduzidas ou com falta de experiência e conhecimentos, desde que supervisionadas/instruídas e que compreendam os riscos envolvidos. As crianças não devem brincar com o aparelho.

A limpeza e manutenção por parte do utilizador não deverão ser feitas por crianças a não ser que tenham mais de 8 anos e sejam supervisionadas.

Utilize e guarde o aparelho fora do alcance das crianças de idade inferior a 8 anos.

Use o ferro, ou apoie-o no seu pé, numa superfície plana, estável e resistente ao calor, de preferência numa tábua de engomar.

Não deixe o ferro sem vigilância enquanto estiver ligado, ou enquanto estiver na tábua de engomar.

Desligue o ferro antes de o encher ou limpar, e depois de o utilizar.

Não utilize o aparelho se estiver danificado, se o seu funcionamento for defeituoso ou se verter.

Se o cabo estiver danificado, devolva o ferro para evitar acidentes.

 As superfícies do aparelho ficarão quentes durante a utilização..

- Não mergulhe o aparelho em líquidos, nem utilize em casas de banho, próximo de zonas de água ou ao ar livre.
- Não engome as roupas vestidas - a pessoa que as veste sofrerá ferimentos.
- Não utilize o aparelho para quaisquer outras finalidades senão as descritas nestas instruções.
- Tenha cuidado para não arranhar a base. Evite os botões, os fechos éclair, etc.
- Este aparelho possui um fusível térmico de proteção que rebentará se sobreaquecer. Se isto acontecer, o aparelho deixará de funcionar e deverá ser devolvido para reparação.

APENAS PARA USO DOMÉSTICO

ESQUEMAS

- | | |
|----------------------------|---------------|
| 1. luz | 5. borrifador |
| 2. controlo de temperatura | 6. base |
| 3. entrada de água | 7. depósito |
| 4. cobertura | 8. pé |

ANTES DE UTILIZAR PELA PRIMEIRA VEZ

- Retire etiquetas, autocolantes e material de embalar do ferro e da base.
- Não se preocupe se o ferro liberta um bocado de fumo ao princípio. Deixará de o fazer assim que a resistência se adaptar.
- Passe a ferro um pedaço velho de tecido de algodão, para limpar a base.

PREPARAÇÃO

1. Consulte os símbolos referentes aos cuidados a ter com a roupa que quer passar a ferro ().
2. Passe primeiro a ferro as peças de roupa que requeiram temperaturas mais baixas , depois as que requeiram temperaturas médias , e depois passe para as peças que requeiram altas temperaturas .

ENCHIMENTO

O ferro pode ser usado com água da torneira, mas se residir numa área com águas duras, deverá utilizar água destilada (não água quimicamente descalcificada).

Se comprar água destilada, certifique-se de que está rotulada como apta para ferros de passar.

1. Desligue o aparelho.
2. Gire o controlo de temperatura para ●.
3. Abra a cobertura.
4. Verta a água lentamente para permitir que o ar no depósito saia, evitando um entupimento.
5. Não encha o depósito para lá da marca **max**, ou a água escapará durante a utilização.
6. Limpe o ferro de restos de água.

LIGAR

1. Gire o controlo de temperatura para ●.
2. Ponha o ferro de pé.
3. Ligue a ficha à tomada elétrica.
4. Gire o controlo de temperatura para alinhar a definição que deseja com o marcador. . A luz acender-se-á.
5. Quando o ferro alcançar a temperatura desejada, a luz apagar-se-á. A partir daí ir-se-á acendendo e apagando à medida que o termóstato trabalha para manter a temperatura.

GUIA DE REGULAÇÃO DA TEMPERATURA

símbolos nas etiquetas	regulação da temperatura
frio – nylon, acrílico, poliéster	●
morno - lã, misturas de poliéster	●●
quente – algodão, linho	●●●/max
não passe a ferro	-

Se as instruções das etiquetas das peças diferirem deste guia, siga as instruções das etiquetas.

PASSAR A FERRO COM VAPOR



1. Se pretender usar vapor, o controlo de temperatura deverá ser ou superior.
2. Espere até a luz se apagar, e então comece a passar a ferro.

BORRIFAR

A água pode marcar alguns tecidos. Antes de começar a borrifar, experimente numa parte escondida da peça.

1. Levante o ferro do tecido.
2. Aponte a ponta do borrifador para o tecido.
3. Prima o botão .
4. Pode ter de pressionar o botão 2 ou 3 vezes para bombear a água pelo sistema.

DISPARO DE VAPOR

1. Se pretender usar vapor, o controlo de temperatura deverá ser  ou superior.
2. Levante o ferro do tecido.
3. Prima o botão .
4. Deixe passar uns 4 segundos entre cada disparo, para permitir que a temperatura aumente.

PASSAR A FERRO A SECO

1. Engome primeiro a seco, depois desligue, encha o depósito, e engome a roupa a vapor.
2. Espere até a luz se apagar, e então comece a passar a ferro.

PASSAR A FERRO COM VAPOR NA VERTICAL

Para eliminar rugas de roupa pendurada, cortinas e estofos têxteis.

- Verifique se há ventilação adequada por trás do tecido, para evitar a acumulação de humidade, que poderia provocar o aparecimento de fungos e bolores.
 - Verifique se não há nada por trás do tecido que possa ser danificado pelo vapor.
 - Verifique se os bolsos, dobras e punhos estão vazios.
 - Verifique se há água no depósito.
1. Gire o controlo de temperatura para **max**.
 2. Segure o ferro próximo do tecido, mas sem o tocar.
 3. Prima o botão .
 4. Deixe passar uns 4 segundos entre cada disparo, para permitir que a temperatura aumente.

DEPOIS DA UTILIZAÇÃO



1. Gire o controlo de temperatura para ●.
2. Desligue o aparelho.
3. Abra a cobertura.
4. Segure-o por cima do lava-louças, vire-o ao contrário e esvazie a água do depósito através da entrada de água.
5. Feche a cobertura.
6. Ponha o ferro de pé.
7. Deixe-o arrefecer completamente.
8. Quando estiver frio, elimine qualquer resto de humidade e enrole o cabo à volta do pé.
9. Guarde o ferro de pé, para evitar corrosão e danos à base.

AUTO-LIMPEZA

Para prevenir a formação de calcário, use a função de auto-limpeza com periodicidade mínima mensal em zonas de água normal, e mais frequentemente em zonas de água dura.

Os produtos devolvidos durante a garantia com avarias devido a calcário estarão sujeitos a custos de reparação.

Necessita de um alguidar ou de um recipiente grande para apanhar a água que sair da base.

1. Encha o depósito até à marca **max**.
2. Gire o controlo de temperatura para **max**.
3. Ponha o ferro de pé.
4. Ligue a ficha à tomada elétrica e aguarde até que a luz se desligue.
5. Segure o ferro por cima do alguidar ou do recipiente, com a base para baixo.
6. Pressione o botão  e mantenha-o pressionado.
7. Mova o ferro suavemente para a frente e para trás sobre o alguidar ou recipiente.
8. A água e o vapor eliminarão o calcário e o pó através da base e para o interior do lava-louças.
9. Quando o depósito estiver vazio, liberte o botão .
10. Quando estiver frio, elimine qualquer resto de humidade e enrole o cabo à volta do pé.
11. Guarde o ferro de pé, para evitar corrosão e danos à base.

LIMPEZA

1. Desligue o ferro e coloque-o de pé para arrefecer.
2. Limpe as superfícies exteriores do aparelho com um pano húmido.
3. Elimine as manchas da placa com um bocado de vinagre.



PROTEÇÃO AMBIENTAL

Para evitar problemas ambientais e de saúde devido a substâncias perigosas contidas em equipamentos elétricos e eletrónicos, os aparelhos com este símbolo não deverão ser misturados com o lixo doméstico e sim recuperados, reutilizados ou reciclados.

Læs vejledningen og behold den til senere brug. Lad den følge med apparatet, hvis det overdrages til andre. Fjern al emballage før brug.

VIGTIGE SIKKERHEDSINSTRUKTIONER

Følg altid de grundlæggende sikkerhedsregler, herunder:

Dette apparat kan anvendes af børn fra 8 år og derover og personer hvis fysiske, sansemæssige eller mentale evner er nedsat, eller personer uden den fornødne erfaring, hvis de er blevet instrueret/har været under opsyn og forstår de forbundne farer. Børn må ikke lege med apparatet. Rengøring og vedligeholdelse må ikke foretages af børn, medmindre de er over 8 år og holdes under opsyn.

Apparatet skal placeres utilgængeligt for børn, både i brug og under opbevaring. Brug strygejernet, eller sæt det på strygejernets hæl på en stabil, plan overflade, der kan tåle høj varme – strygebrættet er at foretrække.

Lad ikke strygejernet stå uden opsyn mens det er tilsluttet en stikkontakt, eller mens det står på strygebrættet.

Træk stikket ud før påfyldning, før rengøring og efter brug.

Apparatet må ikke bruges, hvis det har været tabt eller er beskadiget, hvis det ikke fungerer korrekt eller lækker.

Hvis ledningen er beskadiget, skal den udskiftes af producenten, serviceværkstedet eller en tilsvarende kvalificeret fagmand, så eventuelle skader undgås.

 **Apparatets overflader bliver varme – rør dem ikke.**

- Nedsænk ikke apparatet i væske, og undlad at anvende det på badeværelset, i nærheden af vand eller udendørs.
- Stryg aldrig tøj, mens det bæres på kroppen – det indebærer risiko for brandskader på personen.
- Anvend ikke apparatet til andre formål end dem, der er beskrevet i denne brugsanvisning.
- Undgå at ridse sålen – undgå knapper, lynlåse osv.
- Apparatet har en varmesikring, som sprænger hvis den overophedes. Hvis det sker, holder apparatet op med at fungere, og skal returneres til reparation.

KUN TIL PRIVAT BRUG





TEGNINGER

- | | |
|----------------------|-----------------|
| 1. lampe | 5. sprøjtetuden |
| 2. temperaturvælger | 6. sål |
| 3. vandtilførsel | 7. vandbeholder |
| 4. vandtilførselslåg | 8. hæl |

FØR APPARATET TAGES I BRUG FØRSTE GANG

- Fjern alle mærkater, klistermærker og emballage fra strygejernet og sålen.
- Du bør ikke være alarmeret hvis strygejernet ryger en anelse i begyndelsen, det stopper som varmelegemerne varmes igennem.
- Stryg et gammelt stykke bomuldsstof for at rense sålen.

FORBEREDELSE

1. Tjek tøjet for strygesymboler (.
2. Stryg først materialer der kræver lave temperaturer , derefter de som kræver medium temperaturer , og slut af med de der kræver høje temperaturer .

PÅFYLDNING

Strygejernet kan bruges med vand fra hanen, men hvis du bor i et område med hårdt vand, bør du bruge destilleret vand (ikke kemisk afkalket vand).

Hvis du køber destilleret vand, tjek da at vandet er egnet til strygejern.



Der må ikke tilsættes andre stoffer til vandet – det beskadiger strygejernet.

1. Tag stikket ud af stikkontakten.
2. Indstil temperaturen til ●.
3. Åben låget for vandtilførslen.
4. Hæld vandet på langsomt, så luften i vandkammeret kan slippe ud og du undgår, at vandet løber over.
5. Fyld ikke over **max**-markeringen på vandbeholderen, ellers kan vandet lække under brug.
6. Luk låget over vandtilførslen. Tør af hvis vandet er løbet over.

TÆND MASKINEN

1. Indstil temperaturen til ●.
2. Sæt strygejernet på dets hæl.
3. Sæt ledningen i stikkontakten.
4. Drej temperaturvælgeren, så den ønskede indstilling står ud for markøren.
5. Når strygejernet når den indstillede temperatur, slukkes opvarmingslampen. Den vil herefter tænde og slukke som strygejernet arbejder for at opretholde temperaturen.

GUIDE TIL TEMPERATURINDSTILLINGER

label markering	temperaturindstilling
 kølig – nylon, akryl, polyester	●
 lun – uld, polyester-miks	●●
 varm – bomuld, linned	●●●/max
 stryg ikke	-

Hvis instruktionerne på materialets mærkat adskiller sig fra denne guide, følg da instruktionerne på mærket.

DAMPSTRYGNING

1. Hvis du ønsker at bruge dampfunktionen, skal temperaturen være indstillet til  eller derover.
2. Vent til opvarmingslampen slukker, og begynd så at stryge.

SPRAY

Vand påvirker nogle materialer, test dette på en skjult del af materialet.

1. Løft strygejernet fra materialet.
2. Sigt med sprøjtetuden på materialet.
3. Tryk på -knappen.
4. Det kan være nødvendigt at trykke 2 eller 3 gange for at pumpe vand igennem systemet.

SKUD DAMP

1. Hvis du ønsker at bruge dampfunktionen, skal temperaturen være indstillet til  eller derover.

2. Hvis temperaturen er lavere får du vand på dit tøj i stedet for damp.
3. Løft strygejernnet fra materialet.
4. Tryk på -knappen.
5. Vent 4 sekunder mellem hvert skud damp.

TØR-STRYGNING

1. Stryg det tøj først, der skal stryges uden damp. Sluk strygejernnet og fyld vand på beholderen, og stryg derefter det tøj, der skal dampstryges.
2. Vent til opvarmingslampen slukker, og begynd så at stryge.

VERTIKAL DAMPNING

Fjern rynker fra hængende stoffer, hængende gardiner, og møbelstoffer.

- Tjek at der er tilstrækkelig ventilation bag stoffet, ellers kan det forekomme at der samles fugt, hvilket kan føre til skimmel.
 - Tjek at der ikke er noget bag stoffet, der kan tage skade fra dampen.
 - Tjek at lommer, kraver og opslag er tomme.
1. Indstil temperaturen til **max**.
 2. Løft strygejernnet fra materialet.
 3. Tryk på -knappen.
 4. Vent 4 sekunder mellem hvert skud damp.

EFTER BRUG



1. Indstil temperaturen til **•**.
2. Tag stikket ud af stikkontakten.
3. Åben låget for vandtilførslen.
4. Hold strygejernnet over vasken, vend det på hovedet, og tøm vandet fra vandbeholderen via vandtilførslen.
5. Luk låget over vandtilførslen.
6. Sæt strygejernnet på dets hæl.
7. Lad det stå for at køle af.
8. Tør den fugt af, der kan danne sig når strygejernnet er kølet af. Rul derefter kablet rundt om strygejernets hæl.
9. Opbevar strygejernnet på dets hæl, for at undgå tæring og skade til sålen.

SELVRENSNING

For at forebygge kalkaflejringer bruges selvrensningfunktionen mindst én gang om måneden i områder med normalt hårdt vand, og oftere i områder med hårdt vand.

Returnerede produkter, hvis defekter skyldes kalkaflejringer, reparerer mod et gebyr.

Brug en balje eller en stor skål til at opfange det vand, der kommer ud af strygejernets sål.

1. Fyld vandbeholderen til **max**-markeringen.
2. Indstil temperaturen til **max**.
3. Sæt strygejernnet på dets hæl.
4. Sæt ledningen i stikkontakten.
5. Vent til opvarmingslampen er slukket.
6. Hold strygejernnet over baljen eller skålen med sålen nedad.
7. Tryk på  knappen, og hold den inde.
8. Bevæg strygejernnet forsigtigt fra side til side. Hold afstand til vandet og den damp der kommer ud af strygejernnet.
9. Vand og damp skyller kalkrester og støv gennem sålen, og ned i vasken.
10. Fortsæt, indtil vandbeholderen er tom.
11. Slip  knappen.
12. Tag strygejernnet ud af strømstikket og placer det på hælen for at køle af.

13. Tør den fugt af, der kan dannes når strygejernnet er kølet af. Rul derefter kablet rundt om strygejernets hæl.
14. Opbevar strygejernnet på dets hæl, for at undgå tæring og skade til sålen.

RENGØRING

1. Tag strygejernnet ud af strømstikket og placer det på hælen for at køle af.
2. Rengør apparatets udvendige flader med en fugtig klud.
3. Fjern pletter på sålen med en smule eddike.



MILJØBESKYTTELSE

Elektriske og elektroniske apparater, der er mærket med dette symbol, kan indeholde farlige stoffer, og må ikke bortskaffes med husholdningsaffald, men skal afleveres på en dertil udpeget lokal genbrugsstation for at undgå skade på miljø og menneskers sundhed.

Läs bruksanvisningen och spara den för framtida bruk. Låt bruksanvisningen följa med om du överlåter apparaten. Ta bort allt förpackningsmaterial före användning.

VIKTIGA SKYDDSÅTGÄRDER

Följ allmänna säkerhetsföreskrifter, däribland följande:

Denna apparat kan användas av barn från 8 års ålder och uppåt och av personer med nedsatt fysisk, sensorisk eller mental förmåga eller med bristande erfarenhet och kunskap, om personerna i fråga är under uppsikt och har fått anvisningar om hur apparaten fungerar och om de har förstått vilka risker som användningen kan medföra. Barn ska inte leka med apparaten.

Rengöring och användarunderhåll ska inte utföras av barn, såvida de inte är över 8 år och är under uppsikt.

Håll apparaten utom räckhåll för barn.

Vid uppehåll i strykningen ska strykjärnet ställas upprätt på stödkanten på en fast, plan och värmetålig yta, helst på en strykbräda.

Lämna inte strykjärnet utan tillsyn när det är inkopplat eller står på strykbrädan. Dra ur sladden innan du fyller på vatten eller rengör strykjärnet samt efter användning.

Använd inte apparaten om den har skadats vid fall eller på annat sätt, om den har något funktionsfel eller om vattnet läcker ut.

Om sladden är skadad måste den ersättas av tillverkaren, serviceombud eller någon med liknande kompetens för att undvika skaderisker.

 Apparatsens ytor blir heta – vidrör dem inte.

1. Lägg inte ned apparaten i vätska, använd den inte i badrum, nära vatten eller utomhus.
2. Stryk inte kläder direkt mot kroppen – det kan medföra brännskador.
3. Använd inte apparaten för några andra ändamål än sådana som beskrivs i denna bruksanvisning.
4. Repa inte stryksulan – se upp för knappar, blixtlås och liknande.
5. Strykjärnet har en skyddande termosäkring som utlöses vid överhettning. Om detta händer fungerar inte strykjärnet längre och det måste lämnas till reparation.

ENDAST FÖR HUSHÅLLSBRUK

BILDER

- | | |
|-----------------------|--------------------|
| 1. signallampa | 5. spraymunstycke |
| 2. temperaturreglage | 6. stryksula |
| 3. vatteninlopp | 7. vattenbehållare |
| 4. vatteninloppslucka | 8. stödkant |

FÖRE FÖRSTA ANVÄNDNINGEN

- Ta bort etiketter, dekaler och förpackningsmaterial från strykjärn och stryksula.
- Det är inte farligt om strykjärnet ryker lite i början av användningen, det kommer att upphöra när elementets inställning anpassats.
- Stryk först på en provbit av bomullstyg för att säkerställa att stryksulan är ren.

FÖRBEREDELSE

1. Observera symbolerna för textilvård ().
2. Stryk först tyg som kräver låg stryktemperatur , stryk sedan tyg som kräver medeltemperatur och slutligen tyg som kräver hög temperatur .

PÅFYLLNING

Man kan använda kranvatten till strykjärnet, men om man bor i ett område med hårt vatten bör man använda destillerat vatten (inte kemiskt avkalkat vatten).

Kontrollera att det destillerade vattnet saluförs som lämpligt för strykjärn.

Använd inga tillsatser i vattnet – det skadar strykjärnet.

1. Dra ur sladden till apparaten.
2. Vrid temperaturreglaget till ●.
3. Öppna vatteninloppsluckan.
4. Fyll på vattnet långsamt för att undvika luftblåsor i vattenbehållaren.
5. Fyll inte på vatten över markeringen för maximal nivå (**max**) på vattenbehållaren, då kommer vattnet att läcka ut vid användningen.
6. Stäng vatteninloppsluckan. Torka upp allt spill.

SLÅ PÅ STRÖMMEN

1. Vrid temperaturreglaget till ●.
2. Ställ strykjärnet på stödkanten.
3. Sätt stickproppen i väggkontakten.
4. Vrid temperaturreglaget så att önskad inställning kommer närmast markeringen.
5. När strykjärnet har uppnått inställningstemperaturen slocknar signallampan. Den kommer sedan att tändas och släckas växelvis allteftersom termostaten justerar temperaturen.

VÄGLEDNING FÖR TEMPERATURINSTÄLLNING

skötselråd - märkning	temperaturinställningar
kallt – nylon, akryl, polyester	●
varmt – ull, polyesterblandningar	●●
hett – bomull, linne	●●●/max
får inte strykas	-

Det är märkningen på textilierna som gäller om denna vägledning inte överensstämmer med den.

ÅNGSTRYKNING



1. Vid ångstrykning måste temperaturinställningen vara eller högre.
2. Börja stryka när signallampan har slocknat.

SPRAYSTRYKNING

Vattenstänk kan skada vissa tyger. Kontrollera om så är fallet på något ställe på tyget där det inte syns.

1. Lyft upp strykjärnet från tyget.
2. Sikta in spraymunstycket mot tyget.
3. Tryck på -knappen.
4. Du måste kanske trycka 2-3 gånger för att vattnet ska kunna pumpas genom systemet.

STRYKNING MED ÅNGPUFF

1. Vid ångstrykning måste temperaturinställningen vara  eller högre.
2. Om den inte är det, kommer det inte ånga utan vatten på kläderna.
3. Lyft upp strykjärnet från tyget.
4. Tryck på -knappen.
5. Vänta 4 sekunder mellan varje puff så att ånga hinner utvecklas.

TORRSTRYKNING

1. Börja med att stryka utan ånga, slå sedan av strömmen, fyll vattenbehållaren och gå över till ångstrykning.
2. Börja stryka när signallampan har slocknat.

VERTIKAL STRYKNING

Tar bort skrynklor från hängande kläder och gardiner samt inredningstextilier.

- Kontrollera att det finns tillräcklig ventilation bakom tyget annars kan fukt som leder till mögelangrepp uppkomma.
 - Kontrollera att det inte finns något bakom tyget som kan skadas av ångan.
 - Kontrollera att fickor, fällor och manschetter är tomma.
1. Vrid temperaturreglaget till **max**.
 2. Lyft upp strykjärnet från tyget.
 3. Tryck på -knappen.
 4. Vänta 4 sekunder mellan varje puff så att ånga hinner utvecklas.

EFTER ANVÄNDNING

1. Vrid temperaturreglaget till **•**.
2. Dra ur sladden till apparaten.
3. Öppna vatteninloppsluckan.
4. Håll strykjärnet över vasken, vänd det upp och ned och töm ut vattnet från vattenbehållaren via vatteninloppet.
5. Stäng vatteninloppsluckan.
6. Ställ strykjärnet på stödkanten.
7. Låt strykjärnet svalna fullständigt.
8. Torka av all fukt när strykjärnet har kallnat och vira sladden runt stödkanten.
9. Förvara strykjärnet stående på stödkanten för att undvika korrosion och skada på stryksulan.

SJÄLVRENGÖRING

För att förhindra kalkavlagringar bör man använda självrengöringsfunktionen minst en gång i månaden om vattnet har en genomsnittlig hårdhetsgrad och ännu oftare i områden med hårt vatten.

Produkter med gällande garanti som returneras på grund av något fel orsakat av kalkavlagringar kommer att påläggas reparationsavgift.

Använd ett handfat eller en stor skål att samla upp vattnet som droppar ut från stryksulan.

1. Fyll vattenbehållaren till maximal markering (**max**).
2. Vrid temperaturreglaget till **max**.
3. Ställ strykjärnet på stödkanten.
4. Sätt stickproppen i väggkontakten.
5. Vänta tills signallampan har slocknat.
6. Håll strykjärnet över handfatet eller skålen med stryksulan nedåt.
7. Tryck på knappen  och håll den intryckt.
8. För försiktigt strykjärnet fram och tillbaka. Undvik kontakt med vattnet och ångan som kommer ut.

9. Vatten och ånga kommer att tvätta bort kalk och damm genom stryksulan och ned i vasken.
10. Fortsätt så tills vattenbehållaren är tom.
11. Släpp upp knappen .
12. Dra ur sladden till strykjärnet och ställ strykjärnet på stödkanten för att kallna.
13. Torka av all fukt när strykjärnet har kallnat och vira sladden runt stödkanten.
14. Förvara strykjärnet stående på stödkanten för att undvika korrosion och skada på stryksulan.

RENGÖRING

1. Dra ur sladden till strykjärnet och ställ strykjärnet på stödkanten för att kallna.
2. Rengör ytorna på apparatens utsida med en fuktig trasa.
3. Ta bort fläckar på stryksulan med lite ättika.



MILJÖSKYDD

För att undvika miljö- och hälsoproblem som beror på farliga ämnen i elektriska och elektroniska produkter får inte apparater som är märkta med denna symbol kastas tillsammans med osorterat hushållsavfall utan de ska tillvaratagas, återanvändas eller återvinnas.

Les instruksjonene, oppbevar dem på et trygt sted, og send de med apparatet hvis du gir det videre. Fjern all emballasje før bruk.

VIKTIG SIKKERHETSTILTAK

Følg sikkerhetsinstruksene, inkludert

Dette apparatet kan brukes av barn fra åtte år og personer med nedsatte fysiske, sansende eller mentale evner eller manglende erfaring eller kunnskap hvis slike personer har fått opplæring eller blir holdt under oppsyn og forstår farene som er tilknyttet bruken av apparatet.

Barn skal ikke leke med apparatet.

Rengjøring og vedlikehold skal ikke utføres av barn med mindre de er over åtte år og holdes under oppsyn.

Bruk og oppbevar apparatet utenfor barns rekkevidde.

Bruk strykejernet, eller sett den med spissen opp på et stabilt og varmesikkert underlag, eller helst på et strykebrett.

Ikke forlat strykejernet når den er tilkoblet, eller når den står på strykebrettet.

Trekk ut kontakten før påfylling, rengjøring og etter bruk.

Ikke bruk apparatet hvis det har falt i bakken eller er skadet, eller hvis det fungerer feilaktig eller lekker.

Hvis kabela er skadet så må den bli erstattet av fabrikanten, servicekontoret eller andre som er kvalifiserte for å unngå fare.

⚠ Apparatets overflater vil bli varme – ikke ta på dem.

- Dypp aldri apparatet i væsker, ikke bruk det på badetrom, nær vann eller utendørs.
- Ikke stryk klærne mens de sitter på noen – dette vil skade den som bærer klærne.
- Ikke bruk apparatet til andre formål enn det som beskrives i disse instruksene.
- Vær forsiktig for å ikke skrape opp sålen – unngå knapper, glidelåser, osv.
- Apparatet har en beskyttende termisk sikring som vil slå ut hvis den overvarmes. Hvis dette skjer så vil apparatet slutte å fungere og må returneres for reparasjon.

KUN FOR BRUK I HJEMMET

FIGURER

- | | |
|-----------------------|-----------------|
| 1. lys | 5. sprutedyse |
| 2. temperaturkontroll | 6. såle |
| 3. vanninntak | 7. vannbeholder |
| 4. vanninntakskork | 8. fot |

FØR FØRSTEGANGSBRUK

- Fjern alle merker, klistremerker eller emballasje fra strykejernet og sålen.
- Ikke bekymre deg hvis strykejernet ryker litt i begynnelsen, det vil opphøre når elementene er vante.
- Stryk et gammelt stykke eller bomullstøy for å rengjøre sålen.

FORBEREDELSE

1. Se etter symboler for tekstilsbehandling ().
2. Stryk stoffer som må ha lav temperatur først, deretter de som må ha middels temperatur , og avslutt med de som tåler høy temperatur .

PÅFYLLING

Man kan bruke springvann på strykejernet, men hvis du bor i et område med hardt vann så bør du bruke destillert vann (ikke kjemisk destillert vann).

Hvis du kjøper destillert vann, sjekk om det er merket at det er tilegnet for bruk i strykejern.

Ikke tilsett vannet noe – det vil skade strykejernet.

1. Koble fra apparatet
2. Still inn temperaturkontrollen til ●.
3. Åpne vanninntakskorken.
4. Hell rolig, slik at luften i beholderen slipper ut, og unngå luftsluse.
5. Ikke overstig **max** merket i beholderen, ellers vil vannet renne ut ved bruk.
6. Lukk vanninntakskorken. Tørk opp søl.

SLÅ PÅ

1. Still inn temperaturkontrollen til ●.
2. Sett strykejernet oppreist på dens fot.
3. Ha kontakten i støpselet.
4. Vri temperaturkontrollen slik at innstillingen du ønsker, er overfor markøren.
5. Når strykejernet når temperaturen som er satt, vil lyset slås av. Den vil deretter kretse mellom på og av fordi termostaten vil jobbe med å holde temperaturen.

TEMPERATUR INNSTILLINGSGUIDE

merking av etikett	temperatur innstilling
kald – nylon, akryl, polyester	●
varm – ull, polyester blandinger	●●
veldig varm – bomull, lin	●●●/max
ikke stryk	-

Hvis tekstilinstruksene er annerledes fra denne guiden, følg instruksene merket på stoffet.

DAMPSTRYKING

1. Hvis du planlegger å bruke damp, må temperaturinnstillingen være eller høyere.
2. Vent til lyset slås av, og start så strykingen.

SPRAY

Vannflekker kan påvirke noen stoffer. Test dette ut på en del som ikke vises på stoffet.

1. Løft strykejernet av fra stoffet.
2. Sikt spraytuten mot stoffet.
3. Trykk på .
4. Det kan hende du må trykke på den 2 eller 3 ganger for å pumpe vannet gjennom systemet.

DAMPTRYKK

1. Hvis du planlegger å bruke damp, må temperaturinnstillingen være eller høyere.
2. Hvis du ikke gjør det så vil du få vann på klærne dine og ikke damp.

3. Løft strykejernet av fra stoffet.
4. Trykk på .
5. La det gå 4 sekunder mellom hvert trykk for å la dampen bygge seg opp.

STRYKING UTEN DAMP

1. Gjør strykingen ferdig først, slå deretter av, fyll opp beholderen, og dampstryk.
2. Vent til lyset slås av, og start så strykingen.

VERTIKAL DAMP

Fjern skrukker fra hengende klær, hengende gardiner og møbelstoffer.



- Sjekk om det er tilfredstillende ventilasjon bak stoffet, ellers så kan fuktighet bygge seg opp og forårsake jordslag.
 - Sjekk at det ikke er noe bak stoffet som kan bli skadet av dampen.
 - Sjekk at lommer, kanter og linninger er tomme.
1. Still inn temperaturkontrollen til **max**.
 2. Løft strykejernet av fra stoffet.
 3. Trykk på .
 4. La det gå 4 sekunder mellom hvert trykk for å la dampen bygge seg opp.

ETTER BRUK

1. Still inn temperaturkontrollen til **•**.
2. Koble fra apparatet
3. Åpne vanninntakskorken.
4. Hold den over en vask, snu den oppned og la vannet renne ut fra beholdren via vanninntaket.
5. Lukk vanninntakskorken.
6. Sett strykejernet oppreist på dens fot.
7. La det kjøles fullstendig ned.
8. Når den er kald, tørk vekk eventuel fuktighet og rull ledningen rundt foten.
9. Lagre strykejernet stående på foten for å unngå korrosjon og skader på såleplaten.

SELVRENS

For å unngå at det bygger seg opp kalk over tid kan du bruke selvrensfunksjonen minst én gang i måneden i områder med normalt vann, og oftere i områder med hardt vann. Produkter som returneres under garanti med feil grunnet kalk vil få reparasjonskostnader. Du trenger en beholder eller en stor bolle for å fange opp vannet som kommer ut av sålen.

1. Fyll beholderen til **max** merket.
2. Still inn temperaturkontrollen til **max**.
3. Sett strykejernet oppreist på dens fot.
4. Ha kontakten i støpselet.
5. Vent til lyset slås av.
6. Hold strykejernet over beholderen eller bollen med sålen ned.
7. Trykk  knapp og hold den inne.
8. Flytt strykejernet forsiktig fram og tilbake. Hold avstand til rennende vann og damp.
9. Vann og damp vil fjerne belegg og støv via såleplaten til vasken.
10. Fortsett til beholderen er tom.
11. Slipp  knappen.
12. Koble fra strykejernet og sett det på foten sin for nedkjøling.
13. Når den er kald, tørk vekk all fuktighet og rull ledningen rundt foten.
14. Lagre strykejernet stående på foten, for å unngå korrosjon og skader på såleplaten.

RENGJØRING

1. Koble fra strykejernet og sett det på foten sin for nedkjøling.
2. Tørk utvendige overflater av apparatet med en dampet klut.
3. Fjern flekker fra såleplaten med litt eddik.



MILJØBESKYTTELSE

For å unngå miljømessige og helse relaterte problemer forbundet til farlige stoffer i elektriske og elektroniske varer, må ikke apparater merket med dette symbolet kastes sammen med vanlig avfall, men gjenvinnes, gjenbrukes eller resirkuleres.

Lue käyttöohjeet, säilytä ne ja anna ne laitteen mukana, mikäli luovutat sen toiselle henkilölle. Poista kaikki pakkausmateriaali ennen käyttöä.

TÄRKEITÄ VAROTOIMIA

Seuraa perusvarotoimia, muun muassa seuraavia ohjeita:

Laitetta saavat käyttää yli 8-vuotiaat lapset ja henkilöt, joiden fyysinen, aistienvarainen tai henkinen toimintakyky on heikentynyt, tai joilla ei ole kokemusta ja tietoa, jos heitä valvotaan/ohjeistetaan, ja he ymmärtävät käyttöön liittyvät vaarat. Lapset eivät saa leikkiä laitteella.

Lapset eivät saa puhdistaa tai tehdä hoitotoimia, jos he eivät ole yli 8-vuotiaita ja valvonnan alla.

Käytä ja säilytä laitetta poissa lasten ulottuvilta.

Käytä silitysrautaa ja laita se kannalleen vakaalla, vaakasuoralle, kuumuutta kestäväälle pinnalle mieluiten silityslaudalle.

Älä jätä silitysrautaa vaille silmälläpitoa, kun se on kytketty sähköverkkoon tai kun se on silitysalustalla.

Irrota silitysrauta sähköverkosta ennen sen täyttämistä ja puhdistamista ja aina käytön jälkeen.

Älä käytä laitetta, jos se on pudonnut tai vaurioitunut, se toimii virheellisesti tai se vuotaa.

Jos sähköjohto on vahingoittunut, se pitää antaa valmistajan, tämän huoltopalvelun tai vastaavan pätevyyden omaavan henkilön vaihdettavaksi vaarojen välttämiseksi.

⚠ Pinnat tulevat kuumiksi - älä koske.

- Älä laita laitetta nesteeseen, älä käytä sitä kylpyhuoneessa, veden lähellä tai ulkona.
- Älä silitä vaatteita kenenkään päällä – se aiheuttaa henkilövahingon.
- Älä käytä laitetta muihin kuin tässä käyttöohjeessa kuvattuihin tarkoituksiin.
- Varo, että et naarmuta pohjalevyä – vältä nappeja, vetoketjuja jne.
- Laitteessa on suojaava lämpösulake, joka palaa, jos laite kuumenee liikaa. Jos näin tapahtuu, laite lakkaa toimimasta ja se on palautettava korjattavaksi.

VAIN KOTIKÄYTTÖÖN







PIIRROKSET

- | | |
|----------------------------|--------------------|
| 1. valo | 5. suihkutussuutin |
| 2. lämpötilansäätö | 6. pohjalevy |
| 3. veden sisääntulo | 7. säiliö |
| 4. veden sisääntulon kansi | 8. kanta |

ENNEN ENSIMMÄISTÄ KÄYTTÖKERTAA

- Poista kaikki etiketit, tarrat ja pakkausmateriaalit silitysraudasta ja sen pohjalevystä.
- Ei ole syytä huolestua, jossa laite savuttaa hieman aluksi, se loppuu, kun elementti puhdistuu.
- Silitä vanhaa puuvillakangaskappaletta pohjalevyn puhdistamiseksi.

VALMISTELU

1. Tarkasta tekstiin hoitosymbolit (   .
2. Silitä ensin kankaita, jotka vaativat matalaa lämpötilaa , sitten niitä, jotka vaativat keskitasoista lämpötilaa  ja lopuksi korkea lämpötilaa  vaativia kankaita.

TÄYTÖ

Silitysrautaa voi käyttää vesijohtovedellä, mutta jos asut alueella, jossa vesi on kovaa, sinun on tislattava vesi (tai käytä kemiallisesti tislattua vettä).

Jos ostat tislattua vettä, tarkista, että se sopii silitysraudoille.

Älä käytä silitysraudassa muuta kuin vettä, muutoin silitysrauta vaurioituu.

1. Irrota laite sähköverkosta.
2. Aseta lämpötilansäädin asentoon ●.
3. Avaa veden sisääntulon kansi.
4. Kaada hitaasti, jotta ilma poistuu säiliöstä ja vältät ilmalukon.
5. Älä ylitä säiliössä olevaa **max** -merkkiä tai vettä pääsee valumaan käyttöä.
6. Sulje veden sisääntulon kansi. Pyyhi yli valunut vesi.

KYTKE LAITE PÄÄLLE

1. Aseta lämpötilansäädin asentoon ●.
2. Laita silitysrauta kannalleen.
3. Laita pistoke kiinni pistorasiaan.
4. Käännä lämpötilansäätöä siten, että haluamasi asetus on merkin kohdalla.
5. Merkkivalo sammuu, kun silitysrauta saavuttaa asetetun lämpötilan. Se syttyy ja sammuu sitten termostaatin toimiessa ja pitäessä lämpötilan tasaisena.

LÄMPÖTILAN SÄÄTÖOPAS

etiketin merkintä	lämpötilavalinta
 viileä – nylon, akryyli, polyesteri	●
 lämmin – villa, polyesteriseokset	●●
 kuuma – puuvilla, pellava	●●●/max
 älä silitä	-

Jos kankaan etiketin ohjeet poikkeavat tästä oppaasta, noudata etiketin ohjeita.

HÖYRYSILITYS



1. Jos haluat käyttää höyryä, lämpötila-asetuksen tulee olla  tai korkeampi.
2. Odota kunnes merkkivalo sammuu, ja aloita sitten silittäminen.

SUIHKE

Veden suihkutusta vaikuttaa joihinkin kankaisiin. Testaa tämä jollain kankaan piilossa olevalla osalla.

1. Nosta silitysrauta ylös kankaalta.
2. Suuntaa suihkutussuutin kankaalle.
3. Paina -painiketta.
4. Sinun on ehkä painettava 2 tai 3 kertaa pumpataksesi vettä järjestelmän läpi.

HÖYRYSUIHKE

1. Jos haluat käyttää höyryä, lämpötila-asetuksen tulee olla  tai korkeampi.
2. Jos et toimi näin, vaatteille joutuu vettä, ei höyryä.
3. Nosta silitysrauta ylös kankaalta.
4. Paina -painiketta.

5. Jätä 4 sekuntia suihkausten välille, jotta höyryä voi muodostua.

KUIVASILITYS

1. Silitä ensin ilman höyryä, kytke laite pois päältä, täytä säiliö ja silitä höyryn kanssa.
2. Odota kunnes merkkivalo sammuu, ja aloita sitten silittäminen.

HÖYRYTYS PYSTYASENNOSSA

Poista rypyt ripustimella roikkuvista vaatteista, verhoista tai sisustuskankaista.

- Tarkasta, että kankaan taustapuolella on riittävästi ilmankiertoa, muuten kosteus kerääntyy ja aiheuttaa hometta.
 - Tarkasta, että kankaan taustapuolella ei ole mitään, mitä höyry voisi vahingoittaa.
 - Tarkasta että taskut, käänteet ja hihat ovat tyhjiä.
1. Aseta lämpötilansäädin asentoon **max**.
 2. Nosta silitysrauta ylös kankaalta.
 3. Paina -painiketta.
4. Jätä 4 sekuntia suihkausten välille, jotta höyryä voi muodostua.

KÄYTÖN JÄLKEEN



1. Aseta lämpötilansäädin asentoon ●.
2. Irrota laite sähköverkosta.
3. Avaa veden sisääntulon kansi
4. Pitele silitysrautaa tiskialtaan yllä, käännä se ylösalaisin ja anna veden valua säiliöstä veden sisääntulon kautta.
5. Sulje veden sisääntulon kansi.
6. Laita silitysrauta kannalleen.
7. Anna sen jäähtyä kokonaan.
8. Kun silitysrauta on jäähtynyt, pyyhi kosteus pois ja kierrä johto kannan ympärille.
9. Säilytä silitysrauta kannallaan, jotta vältät pohjalevyn ruostumisen ja vahingoittumisen.

AUTOMAATTINEN PUHDISTUS

Käytä automaattista puhdistustoimintoa ainakin kerran kuukaudessa normaalin veden alueilla ja useammin kovan veden alueilla, jotta kalkin kerääntyminen estetään.

Jos tuote on takuun alainen ja siinä on kalkinpoiston laiminlyönnin aiheuttamia vikoja, laitteen korjauksesta veloitetaan.

Tarvitset altaan tai ison kulhon, johon pohjalevystä ulos tuleva vesi kerätään.

1. Täytä säiliö **max**-merkkiin saakka.
2. Aseta lämpötilansäädin asentoon **max**.
3. Laita silitysrauta kannalleen.
4. Laita pistoke kiinni pistorasiaan.
5. Odota, kunnes merkkivalo sammuu.
6. Pidä silitysrauta altaan tai kulhon yläpuolella pohjalevy alaspäin.
7. Paina -valitsinta ja pidä se painettuna.
8. Liikuta silitysrauta varovasti edestakaisin. Pysy poissa purkautuvan veden ja höyryn luota.
9. Vesi ja höyry huuhtelevat kalkikarstan ja lian pohjalevyn läpi tiskialtaaseen.
10. Jatka kunnes säiliö on tyhjä.
11. Vapauta -valitsinta.
12. Irrota silitysrauta verkkovirrasta ja aseta se kantansa päälle, kunnes se jäähtyy.
13. Kun silitysrauta on jäähtynyt, pyyhi kosteus pois ja kierrä johto kannan ympärille.
14. Säilytä silitysrauta kannallaan, jotta vältät pohjalevyn ruostumisen ja vahingoittumisen.

PUHDISTUS

1. Irrota silitysrauta verkkovirrasta ja aseta se kantansa päälle, kunnes se jäähtyy.
2. Puhdista laitteen ulkopinta kostealla kankaalla.
3. Poista pohjalevyn tahrat tilkalla etikkaa.



YMPÄRISTÖN SUOJELU

Jotta vältettäisiin ympäristölle ja terveydelle koituvat haitat, jotka johtuvat vaarallisista aineista sähkölaitteissa ja elektronisissa laitteissa, tällä symbolilla varustetut laitteet tulee heittää pois erillään lajittelemattomista jätteistä, ne on otettava talteen, käytettävä uudestaan ja kierrätettävä.

Прочтите инструкции, сохраните их, при передаче сопроводите инструкцией.
Перед применением изделия снимите с него упаковку.

ВАЖНЫЕ МЕРЫ ПРЕДОСТОРОЖНОСТИ

Следуйте основным инструкциям по безопасности, включая следующие:

Использование данного устройства детьми старше 8 лет, лицами с ограниченными физическими, сенсорными или умственными способностями, недостатком опыта или знаний допускается при условии контроля или инструктажа и осознания связанных рисков.

Детям запрещено играть с устройством.

Очистку и обслуживание устройства могут выполнять дети старше 8 лет при условии наблюдения взрослыми.

Используйте и храните прибор в местах недоступных для детей.

Когда не используете утюг, ставьте его на заднюю поверхность на устойчивой, ровной, жаростойкой поверхности, предпочтительно на гладильной доске.

Не оставляйте утюг без присмотра, если он включен в сеть или когда он стоит на гладильной доске.

Отключайте утюг от сети перед наполнением, чисткой и после использования.

Не используйте прибор, если он падал или был поврежден или если он работает с перебоями или пропускает воду.

Если кабель поврежден, он должен быть заменен производителем, сервисным агентом или другим квалифицированным лицом для предотвращения опасности.

⚠ Поверхности устройства нагреваются — не прикасайтесь к ним.

- Не погружайте прибор в какую-либо жидкость; не используйте его в ванной комнате, около воды или вне помещений.
- Не гладьте одежду на человеке – это приведет к его травмированию.
- Прибор не может работать от внешнего таймера или дистанционной системы управления.
- Не царапайте подошву утюга – избегайте глажения кнопок, застежек и т.д.
- Прибор имеет защитный термостойкий предохранитель, который перегорит при перегреве. Если это произойдет, прибор перестанет работать и его необходимо будет вернуть для ремонта.

ТОЛЬКО ДЛЯ БЫТОВОГО ИСПОЛЬЗОВАНИЯ



ИЛЛЮСТРАЦИИ

- | | |
|-----------------------------------|-----------------------|
| 1. подсветка | 5. распылитель |
| 2. регулятор температуры | 6. подошва |
| 3. водозаборное отверстие | 7. резервуар |
| 4. крышка водозаборного отверстия | 8. задняя поверхность |

ПЕРЕД ПЕРВЫМ ИСПОЛЬЗОВАНИЕМ ПРИБОРА

1. Удалите все лейблы, стикеры или упаковку с утюга и подошвы.
2. Не беспокойтесь, если сначала утюг испускает дым, это прекратится, когда элемент термостабилизируется.
3. Прогладьте кусок старой хлопчатобумажной ткани для того, чтобы очистить подошву.

ПОДГОТОВКА

1. Проверьте символы ткани ().
2. Сначала гладьте материалы, предназначенные для глажки на низкой температуре , затем те, что предназначены для средней температуры , и закончите теми, которые предназначены для высоких температур .

НАПОЛНЕНИЕ

Утюг можно использовать с водой из-под крана, но если в вашей местности жесткая вода, используйте дистиллированную воду (не химически очищенную).





Если Вы покупаете дистиллированную воду, проверьте, чтобы она подходила для утюгов. Не добавляйте ничего в воду – это повредит утюг.

1. Отключите прибор от электросети.
2. Установите регулятор температуры на ●.
3. Откройте крышку водозаборного отверстия
4. Наливайте медленно, чтобы воздух мог выйти из резервуара и не образовалось воздушной пробки.
5. Не наливайте воду выше символа max на резервуаре, иначе она будет выливаться при использовании.
6. Закройте крышку водозаборного отверстия. Вытрите пролитую воду.

ВКЛЮЧЕНИЕ

1. Установите регулятор температуры на ●.
2. Поставьте утюг на заднюю поверхность.
3. Вставьте вилку в розетку.
4. Поверните регулятор температуры так, чтобы желаемая установка находилась возле указателя.
5. Когда утюг разогреется до установленной температуры, лампочка погаснет. Затем лампочка поочередно включается и выключается во время поддержания термостатом нужной температуры.

РУКОВОДСТВО ПО УСТАНОВКЕ ТЕМПЕРАТУРЫ

маркировка	установка температуры
 холодный – нейлон, акрил, полиэстер	●
 теплый – шерсть, примеси полиэстера	●●
 горячий – хлопок, лен/деним, джинсовая ткань	●●●/max
 гладить запрещено	-

Если инструкции на ткани отличаются от указанных здесь, следуйте инструкциям на ярлыке.

ПАРОВОЕ ГЛАЖЕНИЕ



1. Если вы намерены использовать пар, температуру необходимо установить на  или выше.
2. Подождите, пока погаснет лампочка, затем начинайте глажку.

РАСПЫЛИТЕЛЬ

Пятна воды могут повредить некоторые ткани. Протестируйте эту функцию на скрытом участке ткани.

1. Поднимите утюг с ткани.
2. Направьте распылитель на ткань.
3. Нажмите кнопку .
4. Возможно, вам придется нажать на нее 2–3 раза, чтобы прокачать воду через систему.

ОБДУВ ПАРОМ

1. Если вы намерены использовать пар, температуру необходимо установить на  или выше.
2. В противном случае на вашу одежду попадет вода, а не пар.
3. Поднимите утюг с ткани.
4. Нажмите кнопку .
5. Выдерживайте по 4 секунды между нажатиями, чтобы пар успевал образоваться.

СУХОЕ ГЛАЖЕНИЕ

1. Сначала погладьте все, что нужно, всухую, потом выключите утюг, наполните резервуар и начните глажку с паром.
2. Подождите, пока погаснет лампочка, затем начинайте глажку.

ВЕРТИКАЛЬНОЕ ОТПАРИВАНИЕ

Расправьте складки с висящей одежды, занавесок и обивки.

- Убедитесь, что материал достаточно вентилируется, иначе может появиться влага, образуя плесень.
 - Убедитесь, что за тканью нет ничего, что может повредиться паром.
 - Убедитесь, что карманы, загибы и манжеты пусты.
1. Установите регулятор температуры на **max**.
 2. Поднимите утюг с ткани.
 3. Нажмите кнопку .
 4. Выдерживайте по 4 секунды между нажатиями, чтобы пар успевал образоваться.

ПОСЛЕ ИСПОЛЬЗОВАНИЯ



1. Установите регулятор температуры на **●**.
2. Отключите прибор от электросети.
3. Откройте крышку водозаборного отверстия
4. Держа утюг над раковиной, переверните его и вылейте воду из резервуара через водозаборное отверстие.
5. Закройте крышку водозаборного отверстия.
6. Поставьте утюг на заднюю поверхность.
7. Дайте прибору полностью остыть.
8. Когда утюг остынет, вытрите всю влагу и оберните кабель вокруг задней поверхности.
9. 54 Храните утюг на задней поверхности, чтобы избежать коррозии и повреждения подошвы.

САМООЧИЩЕНИЕ

Во избежание образования накипи используйте функцию самоочистки как минимум раз в месяц в местностях с нормальной водой и чаще в местностях с жесткой водой.

Товары, возвращенные по гарантии с поломками вследствие накипи, будут подлежать ремонту.

Вам понадобится таз или большая миска для сбора воды, вытекающей из подошвы.

1. Заполните резервуар до символа **max**.
2. Установите регулятор температуры на **max**.
3. Поставьте утюг на заднюю поверхность.
4. Вставьте вилку в розетку.
5. Подождите, пока погаснет лампочка.
6. Держите утюг над тазом или миской подошвой вниз.
7. Нажмите клавишу  и оставьте ее нажатой.
8. Аккуратно подвигайте утюг в разные стороны. Берегитесь вытекающей воды и пара.
9. Вода и пар смывают накипь и пыль через подошву.
10. Продолжайте, пока не опустеет резервуар.
11. Нажмите клавишу .
12. Отключите утюг от электросети и поставьте его на заднюю поверхность для охлаждения.
13. Когда утюг остынет, вытрите всю влагу и оберните кабель вокруг задней поверхности.
14. Храните утюг на задней поверхности, чтобы избежать коррозии и повреждения подошвы.

ЧИСТКА

1. Отключите утюг от электросети и поставьте его на заднюю поверхность для охлаждения.
2. Очистите внешнюю поверхность прибора влажной тканью.
3. Удалите пятна с подошвы, используя немного уксуса.



ЗАЩИТА ОКРУЖАЮЩЕЙ СРЕДЫ

Для того чтобы избежать угроз для здоровья и окружающей среды из-за вредных веществ в электрических и электронных товарах, приборы, отмеченные данным символом, должны утилизироваться не как не отсортированные бытовые отходы, а как восстановленные или повторно использованные.

Přečtěte si pokyny a uschovejte je. Pokud zařízení předáte dál, předejte ho i s návodem. Před použitím odstraňte všechny obaly.

DŮLEŽITÁ BEZPEČNOSTNÍ OPATŘENÍ

Dodržujte základní bezpečnostní pokyny, jako jsou:

Tento přístroj mohou používat děti ve věku od 8 let a osoby se sníženými fyzickými, sensorickými či mentálními schopnostmi nebo osoby, které výrobek nikdy nepoužívaly nebo jej neznají, pokud tak činí pod dozorem/byly poučeny a rozumí souvisejícím rizikům.

S přístrojem si nesmějí hrát děti.

Děti nesmějí provádět čištění a běžnou údržbu, pokud nedosáhly věku alespoň 8 let a nejsou-li pod dozorem.

Spotřebič používejte a uskladněte mimo dosah dětí.

Žehličku používejte či odkládejte na patu na stabilní, rovný a tepelně odolný povrch, ideálně žehlicí prkno.

Nenechávejte žehličku bez dozoru, pokud je zapojena v síti či je odložena na žehlicím prkně.

Před plněním vodou, před čištěním a po použití žehličku vypojte ze sítě.

Zařízení nepoužívejte, jestliže vám upadne či pokud je poškozeno, anebo pracuje nesprávně či netěsní.

Pokud je poškozený kabel, musí jej vyměnit výrobce, jeho servisní zástupce nebo osoba podobně kvalifikovaná, aby nedošlo k riziku.

 Povrchy přístroje budou pálit – nedotýkejte se jich.

- Neumísťujte spotřebič do kapaliny, nepoužívejte jej v koupelně, u vody ani venku.
- Oblečení nežehlete, pokud si je osoba nesvlékne – danou osobu poraníte.
- Tento spotřebič nesmí být ovládán externím časovačem nebo systémem dálkového ovládání.
- Zabraňte poškrábání žehlicí plochy – dávejte pozor na knoflíky, zipy atd.
- Zařízení je opatřeno ochranou tepelnou pojistkou, která se při přehřátí spálí. Pokud se tak stane, zařízení přestane fungovat a je třeba ho dát do opravy.

JEN PRO DOMÁCÍ POUŽITÍ

NÁKRESY



- | | |
|------------------------------|--------------------|
| 1. kontrolka | 5. tryska kroupení |
| 2. regulátor teploty | 6. žehlicí plocha |
| 3. napouštěcí otvor | 7. nádržka |
| 4. víčko napouštěcího otvoru | 8. pata |

PŘED PRVNÍM POUŽITÍM

- Z žehličky i žehlicí plochy odstraňte všechny nálepky, etikety a obaly.
- Pokud na začátku žehlička trochu kouří, ničemu to nevadí. Žehlička se musí „vypálit“.
- Žehlicí plochu vyčistíte tak, že vyžehlíte kousek staré bavlněné látky.

PŘÍPRAVA

1. Zjistěte, jaké jsou na textilu symboly (.

- Napřed žehlete látky, které vyžadují nízkou teplotu , pak ty, které vyžadují střední teplotu , a nakonec ty, které vyžadují vysoké teploty .

PLNĚNÍ

V žehličce můžete používat vodu z kohoutku, ale pokud máte tvrdou vodu, měli byste použít vodu destilovanou (ne vodu chemicky zbařenou vodního kamene).

Pokud kupujete destilovanou vodu, ujistěte se, že je označená jako vhodná do žehliček.





Do vody nic nepřidávejte – žehličku byste poškodili.

- Zařízení vypojte ze sítě.
- Regulátor teploty nastavte na symbol ●.
- Otevřete víčko pro napouštění vody.
- Vodu nalévejte pomalu, aby mohl z nádržky uniknout vzduch a nedošlo k zavzdušnění.
- Nepřítte nad rysku max. vyznačenou na nádržce – voda by mohla během žehlení vytékat.
- Uzavřete nádržku víčkem. Utřete místa potřísněná vodou.

ZAPÍNÁNÍ

- Regulátor teploty nastavte na symbol ●.
- Žehličku umístěte na patu.
- Zasuňte zástrčku do zásuvky.
- Regulátorem teploty otočte tak, aby ukazatel směřoval k vámi požadované teplotě.
- Jakmile žehlička dosáhne nastavené teploty, kontrolka zhasne. Střídavě se bude rozsvěcovat podle toho, jak bude spínat termostat, který udržuje nastavenou teplotu.

INSTRUKCE PRO NASTAVENÍ TEPLoty

používané symboly	nastavení teploty
 nízká – nylon, akryl, polyester	●
 střední – vlna, polyesterové směsi	●●
 vysoká – bavlna, len	●●●/max
 nežehlit	-

Pokud se instrukce na visačce prádla od těchto instrukcí liší, řiďte se údaji na visačce.

ŽEHLENÍ S NAPAŘOVÁNÍM



- Pokud potřebujete použít páru, teplota musí být nastavena na  nebo vyšší.
- Počkejte, dokud kontrolka nezhasne, potom začněte žehlit.

KROPENÍ

U některých látek je třeba opatrnosti. Napřed kropení vyzkoušejte na skryté části oblečení.

- Žehličku z látky zvedněte.
- Namiřte trysku kropení na látku.
- Stiskněte  tlačítko.
- Občas je třeba kropení stisknout 2krát či 3krát, aby se voda do systému napumpovala.

IMPULS PÁRY

- Pokud potřebujete použít páru, teplota musí být nastavena na  nebo vyšší.
- Pokud tak neučiníte, oblečení zamokříte, protože se pára neutvoří.
- Žehličku z látky zvedněte.
- Stiskněte  tlačítko.
- Mezi jednotlivými impulsy vyčkejte 4 sekundy, aby se pára stačila doplnit.

SUCHÉ ŽEHLENÍ

1. Napřed si vše vyžehlete nasucho, pak žehličku vypněte, naplňte nádržku a pokračujte v žehlení s párou.
2. Počkejte, dokud kontrolka nezhasne, potom začněte žehlit.

SVISLÉ NAPAŘOVÁNÍ

Odstraňuje pomačkaná místa na visícím oblečení, zavěšených závěsech a dekoračních látkách.

- Ujistěte se, že za látkou je dostatečný prostor pro větrání, jinak by mohl prostor vlhnout a vytvářet se plíseň.
 - Ujistěte se, že v prostoru za látkou se nenachází nic, co by se mohlo párou poškodit.
 - Přesvědčte se, že kapsy, záhyby a manžety jsou prázdné.
 - Ujistěte se, že máte vodu v zásobníku.
1. Regulátor teploty nastavte na symbol **max**.
 2. Žehličku z látky zvedněte.
 3. Stiskněte  tlačítko (v tomto případě používejte funkci „parní ráz,,“).
 4. Mezi jednotlivými impulsy vyčkejte 4 sekundy, aby se pára stačila doplnit.

PO POUŽITÍ



1. Regulátor teploty nastavte na symbol **•**.
2. Zařízení vypojte ze sítě.
3. Otevřete víko.
4. Přidržte žehličku nad dřezem, otočte ji vzhůru nohama a vypusťte vodu z nádržky přes napouštěcí otvor.
5. Uzavřete nádržku víčkem.
6. Žehličku umístěte na patu.
7. Nechte žehličku zcela vychladnout.
8. Až bude chladná, utřete vlhká místa a kabel stočte kolem paty.
9. Žehličku skladujte postavenou na patě, aby žehlicí plocha nekorodovala a nepoškodila se.

SAMOČIŠTĚNÍ

Aby se žehlička nezanášela vodním kamenem, je třeba alespoň jednou měsíčně použít funkci samočištění, pokud máte normální vodu, a častěji pokud máte tvrdou vodu.

Výrobky reklamované kvůli vadám způsobeným vodním kamenem, budou opraveny za poplatek.

Pro odchytnutí vody vytékající z žehlicí plochy potřebujete lavor nebo velkou mísu.

1. Nádržku naplňte k rysce **max**.
2. Regulátor teploty nastavte na symbol **max**.
3. Žehličku umístěte na patu.
4. Zasuňte zástrčku do zásuvky.
5. Čekejte, dokud kontrolka nezhasne.
6. Žehličku držte nad lavorem nebo mísou s žehlicí plochou směřující dolů.
7. Stiskněte tlačítko , a podržte ho stisknuté.
8. Lehce žehličkou hýbejte dopředu a dozadu. Vyvarujte se kontaktu s unikající vodou a párou.
9. Voda a pára odplaví vodní kámen a prach přes žehlicí plochu.
10. Neustávejte, dokud nebude nádržka prázdná.
11. Pust'te tlačítko .
12. Vypojte žehličku ze sítě a nechte ji na patě vychladnout.
13. Až bude chladná, utřete vlhká místa a stočte kabel kolem paty.
14. Žehličku skladujte postavenou na patě, aby žehlicí plocha nekorodovala a nepoškodila se.

ČIŠTĚNÍ

1. Vypojte žehličku ze sítě a nechte ji na patě vychladnout.
2. Vyčistěte vnější plochy spotřebiče vlhkým hadříkem.
3. Skvrny z žehlicí plochy odstraňte pomocí trochy octa.



OCHRANA ŽIVOTNÍHO PROSTŘEDÍ

Aby nedošlo k ohrožení zdraví a životního prostředí vlivem nebezpečných látek obsažených v elektrických a elektronických produktech, spotřebiče označené tímto symbolem nesmějí být vhazovány do směsného odpadu, ale je nutno je obnovit, znovu použít nebo recyklovat.

Prečítajte si pokyny a odložte tak, aby ste ich mohli priložiť pri prípadnom odovzdaní výrobku niekomu inému. Pred použitím odstráňte všetky obaly.

DÔLEŽITÉ BEZPEČNOSTNÉ OPATRENIA

Dodržiujte základné bezpečnostné opatrenia, vrátane:

Tento prístroj môžu používať deti od 8 rokov a osoby so zníženými fyzickými, zmyslovými alebo psychickými schopnosťami alebo nedostatkom skúseností a vedomostí ak sú pod dozorom/poučení a sú si vedomí s tým spojených rizík.

Deti sa nesmú hrať s prístrojom.

Čistenie a bežnú údržbu nesmú vykonávať deti, ak nie sú staršie ako 8 rokov a pod dozorom.

Tento spotrebič používajte a skladujte mimo dosahu detí.

Žehličku používajte, alebo postavte na pätu na stabilnom, rovnom a teplovzdornom povrchu, najlepšie na žehliacej doske.

Nenechávajte žehličku bez dozoru, keď je pripojená do elektrickej siete, alebo keď je postavená na žehliacej doske.

Pred napĺňaním, čistením a po použití odpojte žehličku zo siete.

Nepoužívajte prístroj, keď spadol alebo je poškodený, pri poruchách alebo keď preteká.

Ak je prírodný kábel poškodený, musí byť vymenený výrobcom, jeho servisným technikom alebo iným kvalifikovaným odborníkom, aby nedošlo k riziku.

⚠ Povrchy prístroja budú horúce – nedotýkajte sa ich.

- Spotrebič nevkładajte do kvapaliny, nepoužívajte ho v kúpeľni, pri vode alebo vonku.
- Šatstvo nežehlite ak ho má práve niekto na sebe – dotýčnej osobe tým spôsobíte zranenia.
- Tento spotrebič nesmie byť ovládaný prostredníctvom externého časového spínača alebo diaľkového ovládania.
- Nepoškrabte žehliacu plochu – vyhýbajte sa gombíkom, zipsom a pod.
- Prístroj má ochrannú tepelnú poistku, ktorá sa pri prehriatí preruší. V takom prípade prestane prístroj fungovať a musí sa dať opraviť.

LEN NA DOMÁCE POUŽITIE

NÁKRESY

- | | |
|--------------------------|--------------------|
| 1. svetelná kontrolka | 5. kropiaca tryska |
| 2. regulátor teploty | 6. žehliaca plocha |
| 3. plniaci otvor | 7. zásobník |
| 4. kryt plniaceho otvoru | 8. päta |

PRED PRVÝM POUŽITÍM

1. Zo žehličky a žehliacej plochy odstráňte všetky označenia, nálepky alebo obalový materiál.
2. Ak žehlička zo začiatku trochu dymí, je to v poriadku a po prečistení ohrievacieho telesa uvedené prestane.
3. Prežehlite najskôr starší kus bavlnenej látky, aby ste vyčistili žehliacu plochu.

PRÍPRAVA

1. Pozrite si symboly znázorňujúce starostlivosť o oblečenie (☒ ☐ ☐ ☐).
2. Najskôr žehlite tkaniny vyžadujúce nízke teploty ☐, potom tie, ktoré potrebujú stredne vysoké teploty ☐ a nakoniec tie vyžadujúce vysoké teploty ☐.

PLNENIE

Žehlička sa môže používať s vodou z vodovodu, ale ak bývate v oblasti s tvrdou vodou, mali by ste používať destilovanú vodu (nie chemicky zmäkčenú vodu).

Pri kúpe destilovanej vody sa presvedčte, či je určená pre žehličky.





Do vody nič nepridávajte – poškodíte tým žehličku.

1. Prístroj odpojte z elektrickej siete.
2. Regulátor teploty nastavte na ●.
3. Otvorte kryt plniaceho otvoru.
4. Vodu nalievajte pomaly, aby mohol vzduch z nádržky unikáť a nevznikla vzduchová bublina.
5. Nenaplňajte nádržku nad značku max, inak bude voda počas používania vytekať.
6. Zatvorte kryt plniaceho otvoru. Utrite vyliatu vodu.

ZAPNUTIE

1. Regulátor teploty nastavte na ●.
2. Žehličku postavte na päťu.
3. Zástrčku pripojte do zásuvky.
4. Otáčajte regulátorom teploty kým nedostanete nastavenie, ktoré požadujete.
5. Keď žehlička dosiahne nastavenú teplotu, kontrolka zhasne. Potom bude cyklicky zapínať a zhasínať podľa toho, ako bude pracovať termostat pri udržiavaní teploty.

SPRIEVODCA NASTAVENÍM TEPLoty

označenie na visačkách	nastavenie teploty
 nízka – nylon, akryl, polyester	●
 stredná – vlna, zmesi s polyesterom	●●
 vysoká – bavlna, ľan	●●●/max
 nežehliť	-

Ak sa pokyny na visačkách šiat líšia od tohto sprievodcu, postupujte podľa pokynov na visačke.

ŽEHLENIE PAROU



1. Ak chcete použiť paru, teplota musí byť nastavená na  alebo vyššiu.
2. Počkajte, kým kontrolka zhasne, potom začnite žehliť.

KROPENIE

Kropenie môže niektoré látky poznačiť, preto ho vyskúšajte na skrytej časti oblečenia.

1. Zdvihnite žehličku z látky.
2. Namierte trysku kropenia na látku.
3. Stlačte tlačidlo .
4. Možno ho budete musieť stlačiť 2 až 3-krát, aby ste vodu napumpovali do systému.

IMPULZ PARY

1. Ak chcete použiť paru, teplota musí byť nastavená na  alebo vyššiu.
2. V opačnom prípade budete mať na šatách vodu, nie paru.
3. Zdvihnite žehličku z látky.
4. Stlačte tlačidlo .
5. Medzi jednotlivými stlačeniami nechajte uplynúť 4 sekundy, aby sa mohla para nahromadiť.

SUCHÉ ŽEHLENIE

1. Najskôr vyžehlite nasucho, potom vypnite, naplňte nádržku a dokončite žehlením parou.
2. Počkajte, kým kontrolka zhasne, potom začnite žehliť.

VERTIKÁLNE NAPAROVANIE

Odstráňte záhyby na visiacich šatách, visiacich záclonách a na bytovom textile.

- Presvedčte sa, či je za látkou dostatočné vetranie, inak sa môže vlhkosť nahromadiť a spôsobiť pleseň.
 - Presvedčte sa, či sa za látkou nenachádza nič, čo by mohla para poškodiť.
 - Skontrolujte, či sú vrecká, záložky a manžety prázdne.
 - Skontrolujte, či máte vodu v zásobníku.
1. Regulátor teploty nastavte na **max**.
 2. Zdvihnite žehličku z látky.
 3. Stlačte tlačidlo  (v tomto prípade používajte funkciu "parný pulz").
 4. Medzi jednotlivými stlačeniami nechajte uplynúť 4 sekundy, aby sa mohla para nahromadiť.

PO POUŽITÍ



1. Regulátor teploty nastavte na **•**.
2. Prístroj vyťahnite zo zásuvky.
3. Otvorte kryt plniaceho otvoru.
4. Žehličku podržte nad drezom, prevráťte naopak a vypustite vodu z nádržky cez plniaci otvor.
5. Zatvorte kryt plniaceho otvoru.
6. Žehličku postavte na päť.
7. Nechajte ju úplne vychladnúť.
8. Keď je prístroj studený, utrite vlhké miesta a kábel obtočte okolo päty.
9. Žehličku skladujte na päť, aby ste zabránili korózii a poškodeniu žehliacej plochy.

SAMOČISTENIE

Na zabránenie tvorby vodného kameňa používajte funkciu samočistenie aspoň raz mesačne v oblastiach s normálnou vodou, častejšie v oblastiach s tvrdou vodou.

Výrobky vrátené v rámci záruky s poruchami spôsobenými vodným kameňom budú opravené za poplatok.

Budete potrebovať nádobu alebo veľkú misu na zachytenie vody vychádzajúcej zo žehliacej plochy.

1. Naplňte nádržku po značku **max**.
2. Regulátor teploty nastavte na **max**.
3. Žehličku postavte na päť.
4. Zástrčku pripojte do zásuvky.
5. Počkajte, kým kontrolka nezhasne.
6. Podržte žehličku nad nádobou alebo misou so žehliacou plochou smerom nadol.
7. Stlačte tlačidlo  a nechajte ho zatlačené.
8. Jemne pohybujte žehličkou dopredu a dozadu. Vyhybajte sa unikajúcej vode a pare.
9. Voda a para spláchnu vodný kameň a prach cez žehliacu plochu.
10. Pokračujte, kým sa nádržka nevyprázdni.
11. Uvoľnite tlačidlo .
12. Žehličku vyťahnite zo siete a nechajte ju vychladnúť na päť.
13. Po vychladnutí utrite vlhké miesta a obtočte kábel okolo päty.
14. Žehličku skladujte na päť, aby ste zabránili korózii a poškodeniu žehliacej plochy.

ČISTENIE

1. Žehličku vytiahnite zo siete a nechajte ju vychladnúť na päte.
2. Vonkajší povrch spotrebiča vyčistite vlhkou handričkou.
3. Škvryny na žehliacej ploche odstráňte s trochou octu.



OCHRANA ŽIVOTNÉHO PROSTREDIA

Aby nedošlo k ohrozeniu zdravia a životného prostredia vplyvom nebezpečných látok v elektrických a elektronických produktoch, nesmú byť spotrebiče označené týmto symbolom likvidované s netriedeným komunálnym odpadom. Je nutné ich triediť, znova použiť alebo recyklovať.

Instrukcję należy przeczytać, zachować, przekazać kolejnemu użytkownikowi, jeśli odstępujemy urządzenie innej osobie. Wyjmij z opakowania przed użyciem.

WSKAZÓWKI DOTYCZĄCE BEZPIECZEŃSTWA

Postępuj zgodnie ze wskazówkami dotyczącymi bezpieczeństwa, między innymi:

Niniejszy sprzęt nie jest przeznaczony do użytkowania przez osoby (w tym dzieci) o ograniczonej zdolności fizycznej, czuciowej lub psychicznej, lub osoby nie mające doświadczenia lub znajomości sprzętu, chyba że odbywa się to pod nadzorem lub zgodnie z instrukcją użytkowania sprzętu, przekazanej przez osoby odpowiadające za ich bezpieczeństwo. Należy zwracać uwagę na dzieci, aby nie bawiły się sprzętem.

Używaj i przemieszczaj urządzenie poza zasięgiem dzieci.

Zawsze stawiaj żelazko w pozycji pionowej, na stabilnej, poziomej, żaroodpornej powierzchni, najlepiej na desce do prasowania.

Nie należy pozostawiać żelazka bez nadzoru, gdy żelazko jest podłączone i kiedy znajduje się na desce do prasowania.

Odlączaj przewód żelazka z gniazdka przed napełnianiem wodą, przed czyszczeniem i po użyciu.

Nie używaj urządzenia, jeśli zostanie upuszczone lub uszkodzone, albo w przypadku nieprawidłowego działania albo nieszczelności.

Jeżeli przewód zasilający ulegnie uszkodzeniu, powinien być wymieniony przez producenta, jego serwis techniczny lub specjalistyczny zakład naprawczy w celu uniknięcia zagrożenia.

⚠ Powierzchnia urządzenia jest gorąca – nie dotykaj jej.

- Nie zanurzaj urządzenia w płynie, nie używaj go w łazience, w pobliżu wody, ani na zewnątrz budynku.
- Nie prasuj ubrania, które jest na osobie - ryzyko poparzenia.
- Nigdy nie używaj urządzenia niezgodnie z jego przeznaczeniem określonym w niniejszej instrukcji.
- Nie poruszaj stopy żelazka - omijaj guziki, zamki błyskawiczne, itp.
- Urządzenie posiada bezpiecznik termiczny, który przepali się, jeśli żelazko ulegnie przegrzaniu. Jeśli tak się stanie, urządzenie przestanie działać i musi zostać oddane do naprawy.

TYLKO DO UŻYTKU DOMOWEGO

RYСУNKI

- | | |
|-------------------------------------|-----------------------|
| 1. lampka | 5. dysza spryskiwacza |
| 2. regulator temperatury | 6. stopa |
| 3. otwór do wlewania wody | 7. zbiornik |
| 4. pokrywka otworu do wlewania wody | 8. podstawa |

PRZED PIERWSZYM UŻYCIEM

- Usuń wszystkie etykiety, naklejki i elementy opakowania z żelazka i z jego stopy.
- Nie przejmuj się, jeśli początkowo z żelazka wydziela się trochę dymu, to ustanie wraz z jego używaniem.
- Aby oczyścić stopę żelazka, najpierw przepasuj kawałek starej tkaniny bawełnianej.

PRZYGOTOWANIE DO PRACY

1. Sprawdź symbole na tkaninie ().
2. Najpierw prasuj tkaniny wymagające niskich temperatur , następnie wymagające średnich temperatur i dopiero na końcu - tkaniny które wymagają wysokich temperatur .

NAPEŁNIANIE

Do żelazka można używać wody wodociągowej, ale jeśli woda w miejscu, w którym mieszasz jest twarda, należy użyć wody destylowanej (nie usuwaj osadu chemicznie).

Przy zakupie wody destylowanej sprawdź, czy jest ona sprzedawana jako odpowiednia do żelazek.

Nie dodawaj niczego do wody - możesz uszkodzić żelazko.

1. Wyjmij wtyczkę przewodu zasilającego z gniazdka.
2. Ustaw regulator temperatury na ●.
3. Otwórz pokrywkę otworu do wlewania wody.
4. Wlewaj wodę powoli, aby powietrze w zbiorniku mogło uciec i nie spowodować korka powietrznego.
5. Do zbiornika wlewaj wodę tylko do oznaczenia max, inaczej woda wyleje się z żelazka
6. Zamknij pokrywkę otworu do napełniania wodą. Wytrzymaj ewentualnie rozlaną wodę.

WŁĄCZENIE

1. Ustaw regulator temperatury na ●.
2. Postaw żelazko na jego podstawie.
3. Włóż wtyczkę w gniazdko sieciowe.
4. Obróć regulatorem temperatury, aby żądane ustawienie znalazło przy znaczniku.
5. Kiedy żelazko osiągnie zadaną temperaturę, lampka zgaśnie. Będzie to następować w cyklu włączony/wyłączony, gdy termostat pracuje, aby utrzymać temperaturę.

INSTRUKCJA USTAWIENIA TEMPERATURY

oznaczenia na metkach	ustawienia temperatury
zimne żelazko - nylon, akryl, poliester	●
ciepłe żelazko - wełna, mieszanki poliestru	●●
gorące żelazko - bawełna, len	●●●/max
nie prasować	-

Jeżeli oznaczenia na metce tkaniny różnią się od wskazanych w tej instrukcji, postępuj zgodnie z oznaczeniami na metce.

PRASOWANIE PAROWE



1. Jeśli masz zamiar stosować parę, temperatura musi być ustawiona na lub wyżej.
2. Zaczekaj, aż lampka zgaśnie, możesz zacząć prasowanie.

SPRYSKIWANIE

Kąpiąca woda może plamić niektóre tkaniny. Sprawdź na zakrytym fragmencie materiału.

1. Zdejmij żelazko z tkaniny.
2. Skieruj dyszę spryskiwacza na tkaninę.
3. Naciśnij przycisk .
4. Mogą być potrzebne 2 lub 3 naciśnięcia przycisku, zanim woda przedostanie się przez system.

UDERZENIE PARY

1. Jeśli masz zamiar stosować parę, temperatura musi być ustawiona na  lub wyżej.
2. Jeśli temperatura będzie niższa, na tkaninę będzie leciała woda nie para wodna.
3. Zdejmij żelazko z tkaniny.
4. Naciśnij przycisk .
5. Odczekaj 4 sekundy pomiędzy naciśnięciami przycisku, aż wytworzy się potrzebna para.

PRASOWANIE NA SUCHO

1. W pierwszej kolejności, prasuj na sucho, potem wyłącz urządzenie, napełnij zbiornik wodą i wykonaj prasowanie parowe.
2. Zaczekaj, aż lampka zgaśnie, możesz zacząć prasowanie.

PIONOWE PRASOWANIE PAROWE

Usuwanie zagnieceń z ubrań na wieszakach, z zasłon i tkanin obiciowych.

- Sprawdź, czy tkanina jest dobrze wentylowana, inaczej wilgoć może spowodować powstanie pleśni.
 - Sprawdź, czy w ubraniu lub za tkaniną nie ma czegoś, co może zostać uszkodzone przez parę.
 - Sprawdź, czy kieszenie, mankiety u spodni i bluzek są puste.
1. Ustaw regulator temperatury na **max**.
 2. Zdejmij żelazko z tkaniny.
 3. Naciśnij przycisk .
 4. Odczekaj 4 sekundy pomiędzy naciśnięciami przycisku, aż wytworzy się potrzebna para.

PO UŻYCIU

1. Ustaw regulator temperatury na **•**.
2. Wyjmij wtyczkę przewodu zasilającego z gniazdka.
3. Otwórz pokrywkę otworu do wlewania wody.
4. Przytrzymaj żelazko nad zlewozmywakiem, obróć je do góry nogami i opróżnij z resztek wody znajdujących się w żelazku.
5. Zamknij pokrywkę otworu do wlewania wody.
6. Postaw żelazko na jego podstawie.
7. Ostudź je całkowicie.
8. Kiedy jest już zimne, wytrzyj je i owiń przewód zasilający wokół podstawy.
9. Przechowuj żelazko w pozycji pionowej, aby uniknąć korozji i uszkodzeń stopy.



AUTO CZYSZCZENIE

Aby zapobiec tworzeniu się osadów należy wykorzystać funkcję auto czyszczenia co najmniej raz w miesiącu, lub częściej w miejscowościach gdzie woda jest twarda.

Urządzenia zgłoszone do naprawy w okresie gwarancji, jeśli uszkodzenie zostało spowodowane osadami kamienia, będą naprawiane tylko odpłatnie.

Auto czyszczenie można wykonywać nad zlewozmywakiem, lub umywalką, aby odpłynęła woda ze stopy żelazka.

1. Napełnij zbiornik do znaku **max**.
2. Ustaw regulator temperatury na **max**.

3. Postaw żelazko na jego podstawie.
4. Włóż wtyczkę w gniazdko sieciowe.
5. Zaczekaj, aż lampka zgaśnie.
6. Przytrzymaj żelazko nad zlewozmywakiem albo umywalką, stopą skierowaną w dół.
7. Naciśnij przycisk  i przytrzymaj go.
8. Delikatnie poruszaj żelazkiem tam i z powrotem. Unikaj kontaktu z wylatującą wodą i parą.
9. Woda i para wylatujące przez stopę wypłuczają osad i pył.
10. Wykonuj to, aż zbiornik będzie pusty.
11. Zwolnij przycisk .
12. Wyjmij wtyczkę przewodu zasilającego z gniazdka i ustaw żelazko na podstawie w pozycji pionowej do ostygnięcia.
13. Kiedy jest już zimne, wytrzyj je i owiń przewód zasilający wokół podstawy.
14. Przechowuj żelazko w pozycji pionowej, aby uniknąć korozji i uszkodzeń stopy.

CZYSZCZENIE

1. Wyjmij wtyczkę przewodu zasilającego z gniazdka i ustaw żelazko na podstawie w pozycji pionowej do ostygnięcia.
2. Wytrzyj powierzchnie zewnętrzne urządzenia wilgotną szmatką.
3. Usuń plamy ze stopy żelazka odrobiną octu.



OCHRONA ŚRODOWISKA

Zużyte urządzenie oddaj do odpowiedniego punktu składowania, gdyż znajdujące się w urządzeniu niebezpieczne składniki elektryczne i elektroniczne mogą być zagrożeniem dla środowiska. Nie wyrzucaj wraz z odpadami komunalnymi.

Pročitajte upute, držite ih na sigurnom mjestu, prosljedite ih ako dajete uređaj. Uklonite cijelo pakiranje prije uporabe.

VAŽNE SIGURNOSNE MJERE

Poštujte osnovne sigurnosne mjere, uključujući slijedeće:

Ovaj uređaj mogu koristiti djeca od 8 godina pa na više i osobe smanjenih tjelesnih, osjetilnih ili mentalnih sposobnosti ili osobe koje ne raspolazu iskustvom i znanjem ako su pod nadzorom ili rade po uputama, te razumiju uključene opasnosti.

Djeca se ne smiju igrati s uređajem.

Čišćenje i održavanje ne smiju vršiti djeca ako nisu starija od 8 godina i moraju biti pod nadzorom.

Koristite i držite ovaj uređaj van dosega djece.

Koristite glačalo, ili ga postavite na stalak, na stabilnoj, ravnoj površini otpornoj na toplinu, po mogućnosti dasci za glačanje.

Ne ostavljajte glačalo bez nadzora dok je uključeno ili dok stoji na dasci za glačanje.

Isključite glačalo prije punjenja i nakon uporabe.

Ne radite s uređajem ako padne ili ako je oštećen, ili ako ne radi kako treba ili curi.

Ako je kabel oštećen, radi izbjegavanja opasnosti, mora ga zamijeniti proizvođač, ovlašteni servis ili osoba slične stručnosti.

⚠ Površine aparata će postati vruće - nemojte ih dodirivati.

- Nemojte uranjati uređaj u tekućinu; nemojte ga rabiti u kupaonici, blizu vode ili na otvorenom prostoru.
- Nemojte glačati odjeću dok se nosi – ozlijedit ćete osobu koja je nosi.
- Nemojte koristiti uređaj u bilo koje druge svrhe osim onih opisanih u ovim uputama.
- Nemojte izgrebati dno – izbjegavajte gumbe, patent-zatvarače, itd.
- Uređaj ima zaštitni termalni osigurač koji pregori ako se pregrije. ako se to dogodi, uređaj će prestati raditi i mora se vratiti na popravak.

ISKLUČIVO ZA KUĆNU UPORABU

CRTEŽI

- | | |
|--------------------------------|-------------------------|
| 1. svjetlo | 5. mlaznica za prskanje |
| 2. kontrolna tipka temperature | 6. dno |
| 3. dovod vode | 7. spremnik |
| 4. poklopac dovoda vode | 8. osnova |

PRIJE PRVE UPORABE

- Skinite sve oznake, naljepnice ili pakovanja s glačala ili dna.
- Ne brinite se ako glačalo isprva malo dimi, prestat će čim tvar nestane.
- Izglačajte stari komad pamučne tkanine da očistite dno.

PRIPREMA

1. Pogledajte znakove za održavanje tekstila ().
2. Prvo glačajte tkanine za koje su potrebne niske temperature , zatim one za koje su potrebne srednje temperature i završite s onima za koje su potrebne visoke temperature .

PUNJENJE

Glačalo se može koristiti s vodom iz pipe, ali ako živite na području s tvrdom vodom, trebate koristiti destiliranu vodu (ne vodu s kemijski uklonjenim kamencem).

Ako kupujete destiliranu vodu, pazite da je označena kao podesna za glačala.

Nemojte ništa dodavati vodi – oštetit ćete glačalo.

1. Isključite uređaj.
2. Postavite kontrolnu tipku temperature na ●.
3. Otvorite poklopac za dovod vode.
4. Ulijevajte lagano, da biste omogućili da izađe zrak iz spremnika i pazite da ne ostane zraka.
5. Nemojte ulijevati više od oznake na spremniku ili će voda istjecati tijekom uporabe.
6. Zatvorite poklopac za dovod vode. Obrišite prolivenu vodu.

UKLJUČIVANJE

1. Postavite kontrolnu tipku temperature na ●.
2. Postavite glačalo na držač.0
3. Stavite utikač u utičnicu.
4. Okrenite kontrolnu tipku temperature kako biste doveli željenu postavku do pokazivača.
5. Kad glačalo dosegne željenu temperaturu, svjetlo će se isključiti. Zatim će se u ciklusima uključivati i isključivati kako termostat radi da održi temperaturu.

VODIČ ZA PODEŠAVANJE TEMPERATURE

oznaka	postavka temperature
hladno – najlon, akril, poliester	●
toplo – vuna, mješavine poliestera	●●
vruće – pamuk, lan	●●●/max
ne glačati	-

Ako su upute na tkanini drugačije od ovog vodiča, slijedite upute na etiketi.

GLAČANJE S PAROM

1. Ako namjeravate koristiti paru, postavka temperature mora biti ili viša.
2. Sačekajte dok se svjetlo ne isključi, zatim počnite glačati.

SPREJ

Mrlje od vode utječu na neke tkanine. Testirajte ovo na sakrivenom dijelu tkanine.

1. Podignite glačalo s tkanine.
2. Usmerite mlaznicu na tkaninu.
3. Pritisnite gumb.
4. Možda ćete morati pritisnuti 2 ili 3 puta da ispumpate vodu kroz sustav.

MLAZ PARE

1. Ako namjeravate koristiti paru, postavka temperature mora biti ili viša.
2. Ako to ne uradite, na vašu odjeću će izlaziti voda a ne para.

3. Podignite glačalo s tkanine.
4. Pritisnite  gumb.
5. Ostavite 4 sekunde između izbacivanja, da bi se nakupila para.

SUHO GLAČANJE

1. Prvo završite s glačanjem na suho, zatim isključite glačalo, napunite spremnik i glačajte s parom.
2. Sačekajte dok se svjetlo ne isključi, zatim počnite glačati.

VERTIKALNI IZLAZAK PARE

Uklonite nabore s okačene odjeće, zavjesa koje vise ili tkanina namještaja.

- Provjerite da iza tkanine postoji odgovarajuća ventilacija, inače se može nakupiti vlaga i može nastati plijesan.
 - Provjerite da nema ništa iza tkanine što se može oštetiti parom.
 - Provjerite jesu li džepovi, zavrnuti rukavi ili nogavice prazni.
1. Postavite kontrolnu tipku temperature na **max**.
 2. Podignite glačalo s tkanine.
 3. Pritisnite  gumb.
 4. Ostavite 4 sekunde između izbacivanja, da bi se nakupila para.

NAKON UPORABE



1. Postavite kontrolnu tipku temperature na **•**.
2. Isključite uređaj.
3. Otvorite poklopac za dovod vode.
4. Držite ga iznad sudopera, okrenite naopako i izbacite vodu iz spremnika preko otvora za ulaz vode.
5. Zatvorite poklopac za dovod vode.
6. Postavite glačalo na držač.0
7. Ostavite da se ohladi do kraja.
8. Kad glačalo bude hladno, obrišite svu vlagu i zamotajte kabel oko osnove.
9. Držite glačalo na osnovi da biste izbjegli koroziju i oštećenje dna.

SAMOČIŠĆENJE

Da biste spriječili nakupljanje kamenca, koristite funkciju samočišćenja najmanje jednom mjesečno u područjima s normalnom vodom a češće u područjima s tvrdom vodom.

Za kvarove proizvoda u jamstvenom roku, nastalih zbog pojave kamenca, popravak će biti naplaćen.

Trebat će Vam umivaonik ili velika zdjela da biste istresli vodu koja izlazi s dna.

1. Napunite spremnik do oznake maksimuma.
2. Postavite kontrolnu tipku temperature na **max**.
3. Postavite glačalo na držač.0
4. Stavite utikač u utičnicu.
5. Sačekajte dok se svjetlo isključi.
6. Držite glačalo iznad umivaonika ili zdjele, s dnom prema dolje.
7. Pritisnite tipku  i držite je pritisnuto.
8. Lagano mičite glačalo naprijed-nazad. Držite se podalje od vode i pare koja izlazi.
9. Voda i para će očistiti kamenac i prašinu preko dna.
10. Nastavite dok se spremnik ne isprazni.
11. Otpustite tipku .
12. Isključite glačalo iz struje i postavite ga na osnovu da se ohladi.
13. Kad bude hladno, obrišite svu vlagu i zamotajte kabel oko osnove.
14. Stavite glačalo na osnovu da biste izbjegli koroziju i oštećenje dna.

ČIŠĆENJE

1. Isključite glačalo iz struje i postavite ga na osnovu da se ohladi.
2. Očistite vanjske površine uređaja vlažnom krpom.
3. Uklonite mrlje s dna pomoću malo octa.



ZAŠTITA OKOLIŠA

Da bi se izbjegle štetne posljedice na okoliš i zdravlje zbog opasnih supstanci u električnim i elektronskim proizvodima, svi uređaji obilježeni ovim simbolom ne smiju se zbrinjavati kao nerazvrstani komunalni otpad, već se moraju prikupiti, ponovno koristiti ili reciklirati.

Preberite navodila, jih shranite na varnem in jih predajte skupaj z napravo, če jo posredujete naprej. Pred uporabo odstranite vso embalažo.

POMEMBNA VAROVALA

Sledite osnovnim varnostnim ukrepom, vključno z:

To napravo smejo uporabljati otroci, stari najmanj 8 let, in osebe z zmanjšanimi fizičnimi, čutnimi ali duševnimi sposobnostmi ali s pomanjkljivimi izkušnjami in znanjem, če so pri tem pod nadzorom/dobijo navodila in razumejo s tem povezana tveganja.

Otroci se z napravo ne smejo igrati.

Otroci ne smejo čistiti in vzdrževati naprave, če niso starejši od 8 let ter pod nadzorom.

Napravo uporabite in hranite izven dosega otrok.

Likalnik uporabljajte ali postavite pokonci samo na stabilni, vodoravni in na vročino odporni površini, po možnosti na likalni deski.

Likalnika ne puščajte vključenega brez nadzora ali ko stoji na likalni deski.

Likalnik odklopite pred polnjenjem, čiščenjem in po uporabi.

Naprave ne uporabljajte, če je bila izpostavljena padcu, če je poškodovana ali pokvarjena ali če pušča.

Če je kabel poškodovan, ga mora zamenjati proizvajalec, njegov servisni zastopnik ali kdo s podobnimi pooblastili, da se prepreči tveganje.

⚠ Površine naprave se segrejejo – ne dotikajte se.

- Naprave ne postavljajte v tekočino, ne uporabljajte je v kopalnici, v bližini vode ali na prostem.
- Nikoli ne likajte oblečenih oblačil – s tem boste poškodovali tistega, ki jih nosi.
- Naprave ne uporabljajte za nič drugega kot za namene, ki so opisani v teh navodilih.
- Ne opraskajte likalne plošče – izogibajte se gumbom, zadrgam itd.
- Naprava ima zaščitno toplotno varovalko, ki v primeru pregrevanja pregori. Če se to zgodi, bo naprava prenehala delovati in jo je treba vrniti v popravilo.

SAMO ZA GOSPODINJSKO UPORABO

RISBE

- | | |
|---------------------------|-------------------|
| 1. lučka | 5. pršilna šoba |
| 2. nastavitev temperature | 6. likalna plošča |
| 3. dovod vode | 7. posoda |
| 4. pokrov dovoda vode | 8. podstavek |

PRED PRVO UPORABO

- Z likalnika in likalne plošče odstranite vse nalepke ter embalažo.
- Na začetku se lahko od likalnika malo kadi. To naj vas ne skrbi, saj se bo končalo, ko se grelnik dokončno segreje.
- Likalno ploščo očistite z likanjem kosa stare bombažne tkanine.

PRIPRAVA

1. Preverite simbole za zaščito tkanin ().
2. Najprej zlikajte tkanine, ki jih je treba likati pri nizkih temperaturah (), nato tiste, ki jih je treba likati pri srednjih temperaturah () in končajte s tkaninami, ki potrebujejo visoke temperature ().

DOLIVANJE

Likalnik lahko uporabljate z vodo iz pipe, vendar uporabite destilirano vodo (ne vode s kemično odstranjenim kamnom), če živite na območju, kjer je voda trda.

Če kupite destilirano vodo, preverite, ali je označena kot primerna za likalnike.

V vodo ne dodajajte ničesar – to bi likalniku škodovalo.

1. Odklopite napravo.
2. Nastavitev temperature nastavite na ●.
3. Odprite pokrov dovoda vode.
4. Vodo nalivajte počasi, da lahko uide zrak iz posode in da preprečite nastanek zračne zapore.
5. Vode ne dolijte nad oznako max na posodi, sicer bo voda puščala med uporabo.
6. Zaprite pokrov dovoda vode. Pobrшите morebitno razlito tekočino.

VKLOP

1. Nastavitev temperature nastavite na ●.
2. Likalnik postavite pokonci.
3. Vtič vstavite v električno vtičnico.
4. Zavrtite nastavev temperature, da zeleno nastavev premaknete k oznaki.
5. Ko likalnik doseže nastavljeno temperaturo, lučka ugasne. Nato se večkrat vklopi in izklopi, ko termostat ohranja stalno temperaturo.

VODNIK ZA NASTAVLJANJE TEMPERATURE

oznaka na etiketi	nastavev temperature
hladno – najlon, akril, poliester	●
toplo – volna, zmesi s poliestrom	●●
vroče – bombaž, lan	●●●/max
ne likajte	-

Če se navodila na etiketi tkanine razlikujejo od tega vodnika, upoštevajte navodila na etiketi.

LIKANJE S PARO



1. Če nameravate uporabljati paro, mora biti nastavev temperature nastavljena na ali več.
2. Počakajte, da lučka ugasne, in začnite likati.

PRŠENJE

Pršenje vode vpliva na nekatere tkanine. To preverite na skritem delu tkanine.

1. Likalnik dvignite s tkanine.
2. Šobo za pršenje usmerite proti tkanini.
3. Pritisnite gumb .
4. Morda boste morali na začetku pritisniti 2- ali 3-krat, da se voda prečrpa skozi sistem.

BRIZG PARE

1. Če nameravate uporabljati paro, mora biti nastavev temperature nastavljen na  ali več.
2. V nasprotnem primeru boste oblačila zmočili in ne obdelali s paro.
3. Likalnik dvignite s tkanine.
4. Pritisnite gumb .
5. Med brizgi počakajte 4 sekunde, da se ustvari dovolj pare.

SUHO LIKANJE

1. Najprej opravite suho likanje, nato izklopite napravo, napolnite posodo in opravite še parno likanje.
2. Počakajte, da lučka ugasne, in začnite likati.

NAVPIČNO PARNO LIKANJE

Odstranite gube iz visečih oblačil, visečih zaves in dekorativnih tkanin.

- Preverite, ali je za tkanino poskrbljeno za ustrezno prezračevanje, sicer se lahko nabere vlaga, kar lahko povzroči plesen.
 - Preverite, da za tkanino ni ničesar, kar bi lahko poškodovali s paro.
 - Preverite, ali so žepi, zavihki in manšete prazni.
1. Nastavev temperature nastavite na **max**.
 2. Likalnik dvignite s tkanine.
 3. Pritisnite gumb .
 4. Med brizgi počakajte 4 sekunde, da se ustvari dovolj pare.

PO UPORABI

1. Nastavev temperature nastavite na .
2. Odklopite napravo.
3. Odprite pokrov dovoda vode.
4. Držite jo nad umivalnikom, jo obrnite na glavo in izpustite vodo iz posode preko dovoda vode.
5. Zaprite pokrov dovoda vode.
6. Likalnik postavite pokonci.
7. Pustite, da se v celoti ohladi.
8. Ko je naprava hladna, pobrišite morebitno vlago in navijte kabel okoli podstavka.
9. Likalnik shranite pokonci, da preprečite korozijo in poškodbe likalne plošče.

SAMOČIŠČENJE

Da preprečite nabiranje vodnega kamna, uporabljajte funkcijo za samočiščenje najmanj vsak mesec na območjih z običajno trdoto vode in pogosteje na območjih s trdo vodo.

Za izdelke, ki so bili v garancijskem obdobju poslani na popravilo poškodb zaradi vodnega kamna, bo treba popravilo plačati.

Potrebovali boste kad ali veliko skledo, da prestrežete vodo, ki uhaja iz likalne plošče.

1. Posodo napolnite do oznake **max**.
2. Nastavev temperature nastavite na **max**.
3. Likalnik postavite pokonci.
4. Vtič vstavite v električno vtičnico.
5. Počakajte, da lučka ugasne.
6. Likalnik držite nad kadjo ali skledo z likalno ploščo navzdol.
7. Pritisnite gumb  in ga držite pritisnjenega.
8. Likalnik previdno zibajte naprej in nazaj. Izognite se uhajajoči vodi in pari.
9. Voda in para izplakneta vodni kamen ter prah skozi likalno ploščo.
10. Nadaljujte, dokler posoda ni prazna.

11. Spustite gumb .
12. Odklopite likalnik in ga postavite pokonci, da se ohladi.
13. Ko je naprava hladna, pobrišite morebitno vlago in navijte kabel okoli podstavka.
14. Likalnik shranite pokonci, da preprečite korozijo in poškodbe likalne plošče.

ČIŠČENJE

1. Odklopite likalnik in ga postavite pokonci, da se ohladi.
2. Zunanje površine naprave očistite z vlažno krpo.
3. Madeže na likalni plošči odstranite z malo kisa.



ZAŠČITA OKOLJA

V izogib onesnaževanju okolja in ogrožanju zdravja zaradi nevarnih snovi v električnih ter elektronskih napravah, naprave s to oznako ni dovoljeno zavreči med nesortirane odpadke.

Namesto tega jih je treba oddati na zbirno mesto, znova uporabiti ali reciklirati.

Διαβάστε τις οδηγίες, φυλάξτε τις σε ασφαλές μέρος και σε περίπτωση που δώσετε τη συσκευή σε άλλον χρήστη, δώστε μαζί και τις οδηγίες. Αφαιρέστε όλα τα υλικά συσκευασίας πριν από τη χρήση.

ΣΗΜΑΝΤΙΚΑ ΜΕΤΡΑ ΑΣΦΑΛΕΙΑΣ

Τηρείτε τα βασικά μέτρα ασφάλειας, συμπεριλαμβανομένων των παρακάτω:

Η παρούσα συσκευή μπορεί να χρησιμοποιηθεί από παιδιά ηλικίας άνω των 8 ετών και άτομα με μειωμένες σωματικές, αισθητήριες ή διανοητικές ικανότητες ή άτομα που δεν διαθέτουν επαρκή εμπειρία ή γνώση, υπό την προϋπόθεση ότι θα βρίσκονται υπό επίβλεψη ή θα λάβουν σχετικές οδηγίες και κατανοούν τους κινδύνους που ενέχει η χρήση της συσκευής.

Τα παιδιά δεν πρέπει να χρησιμοποιούν τη συσκευή ως παιχνίδι.

Ο καθαρισμός και η συντήρηση από χρήστη δεν πρέπει να πραγματοποιούνται από παιδιά, εκτός κι αν είναι άνω των 8 ετών και βρίσκονται υπό επίβλεψη. Να χρησιμοποιείτε και να αποθηκεύετε τη συσκευή μακριά από παιδιά.

Να χρησιμοποιείτε το σίδερο ή να το τοποθετείτε στην πτέρνα του, επάνω σε μια σταθερή, επίπεδη, θερμοανθεκτική επιφάνεια, κατά προτίμηση σε μια σιδερώστρα.

Μην αφήνετε το σίδερο χωρίς επίβλεψη ενώ είναι συνδεδεμένο στο ρεύμα ή βρίσκεται σε όρθια θέση πάνω στη βάση του στη σιδερώστρα.

Να αποσυνδέετε το σίδερο από το ρεύμα πριν γεμίσετε το δοχείο νερού, πριν από τον καθαρισμό και μετά από τη χρήση.

Μη χρησιμοποιείτε τη συσκευή εάν πέσει στο έδαφος, υποστεί ζημιά, παρουσιάζει δυσλειτουργίες ή διαρροή.

Εάν το καλώδιο είναι φθαρμένο, πρέπει να αντικατασταθεί από τον κατασκευαστή, τον αντιπρόσωπό του ή κάποιο εξουσιοδοτημένο πρόσωπο προς αποφυγή κινδύνων.

⚠ Οι επιφάνειες της συσκευής θερμαίνονται υπερβολικά – μην τις αγγίζετε.

- Μην τοποθετείτε τη συσκευή σε υγρό, μην τη χρησιμοποιείτε στο μπάνιο, κοντά σε νερό ή σε εξωτερικό χώρο.
- Μη σιδερώνετε ρούχα ενώ τα φοράει κάποιος – θα τον τραυματίσετε.
- Μη χρησιμοποιείτε τη συσκευή για οποιονδήποτε σκοπό πέραν αυτού που περιγράφεται στις παρούσες οδηγίες.
- Μη χαράζετε την πλάκα του σίδηρου – αποφύγετε την επαφή της με κουμπιά, φερμουάρ κ.λπ.
- Η συσκευή διαθέτει μια προστατευτική θερμική ασφάλεια, η οποία πέφτει σε περίπτωση υπερθέρμανσης. Εάν συμβεί κάτι τέτοιο, η συσκευή θα σταματήσει να λειτουργεί και θα πρέπει να την προσκομίσετε για επισκευή.

ΑΠΟΚΛΕΙΣΤΙΚΑ ΓΙΑ ΟΙΚΙΑΚΗ ΧΡΗΣΗ





ΣΧΕΔΙΑ

- | | |
|---------------------------|-----------------------|
| 1. λυχνία | 5. ακροφύσιο ψεκασμού |
| 2. διακόπτης θερμοκρασίας | 6. πλάκα σίδηρου |
| 3. είσοδος νερού | 7. δοχείο νερού |
| 4. κάλυμμα εισόδου νερού | 8. πτέρνα |

ΠΡΙΝ ΑΠΟ ΤΗΝ ΠΡΩΤΗ ΧΡΗΣΗ

- Αφαιρέστε όλες τις ετικέτες, αυτοκόλλητα ή άλλα υλικά συσκευασίας από το σίδερο και την πλάκα του.
- Μην ανησυχήσετε εάν βγει λίγος ατμός από το σίδερο στην αρχή, θα σταματήσει μόλις ζεσταθεί το σίδερο.
- Σιδερώστε ένα παλιό βαμβακερό πανί για να καθαρίσει η πλάκα του σίδηρου.

ΠΡΟΕΤΟΙΜΑΣΙΑ

1. Ελέγξτε τις ετικέτες φροντίδας υφασμάτων των ρούχων ().
2. Σιδερώστε τα υφάσματα που απαιτούν χαμηλή θερμοκρασία  πρώτα, κατόπιν αυτά που απαιτούν μέτρια θερμοκρασία  και τέλος αυτά που απαιτούν υψηλή θερμοκρασία .

ΠΛΗΡΩΣΗ





Μπορείτε να χρησιμοποιήσετε νερό βρύσης στο σίδερο, αλλά εάν κατοικείτε σε περιοχή όπου το νερό έχει πολλά άλατα, συνιστάται να χρησιμοποιήσετε αποσταγμένο νερό (όχι χημικά αφραλατωμένο νερό).

Εάν αγοράσετε αποσταγμένο νερό, βεβαιωθείτε ότι φέρει σήμανση καταλληλότητας για σιδέρωμα.

Μη προσθέσετε τίποτα στο νερό – θα προκληθεί βλάβη στο σίδερο.

1. Αποσυνδέστε τη συσκευή από το ρεύμα.
2. Γυρίστε τον διακόπτη θερμοκρασίας στη θέση ●.
3. Ανοίξτε το κάλυμμα της εισόδου νερού.
4. Μην προσθέτετε το νερό γρήγορα, ώστε να υπάρχει χρόνος διαφυγής του αέρα που βρίσκεται στο δοχείο και να αποτραπεί η δημιουργία αεροπαγίδας.
5. Μη γεμίζετε το δοχείο νερού πάνω από τη στάθμη μέγιστης πλήρωσης, ειδικά αν ενδέχεται να διαρρέυσει νερό κατά τη χρήση.
6. Κλείστε το κάλυμμα της εισόδου νερού. Σκουπίστε τυχόν νερό που χύθηκε.

ΟΔΗΓΟΣ ΡΥΘΜΙΣΗΣ ΘΕΡΜΟΚΡΑΣΙΑΣ

σήμανση ετικετών	ρύθμιση θερμοκρασίας
 χαμηλή θερμοκρασία – νάιλον, ακρυλικά, πολυεστέρας	•
 μέτρια θερμοκρασία – μαλλί, μεικτά υφάσματα με πολυεστέρα	••
 υψηλή θερμοκρασία – βαμβακερά, λινά	•••/max
 μη σιδερώνετε	-

Εάν οι οδηγίες στην ετικέτα του ρούχου δεν αντιστοιχούν στον παρόντα οδηγό, ακολουθήστε τις οδηγίες που αναγράφονται στην ετικέτα.

ΕΝΕΡΓΟΠΟΙΗΣΗ

1. Γυρίστε τον διακόπτη θερμοκρασίας στη θέση ●.
2. Τοποθετήστε το σίδερο πάνω στην πτέρνα του.
3. Συνδέστε το φως στην πρίζα.
4. Γυρίστε τον διακόπτη θερμοκρασίας για να φέρετε την επιθυμητή ρύθμιση δίπλα στο δείκτη.

5. Όταν το σίδερο φτάσει στην καθορισμένη θερμοκρασία, η λυχνία θα σβήσει. Κατόπιν θα ανάβει και θα σβήνει καθώς ο θερμοστάτης θα λειτουργεί για διατήρηση της θερμοκρασίας.

ΣΙΔΕΡΩΜΑ ΜΕ ΑΤΜΟ



1. Εάν σκοπεύετε να χρησιμοποιήσετε ατμό, η ρύθμιση θερμοκρασίας πρέπει να είναι  ή υψηλότερη.
2. Περιμένετε έως ότου να σβήσει η λυχνία και κατόπιν ξεκινήστε το σιδέρωμα.

ΨΕΚΑΣΜΟΣ

Ο ψεκασμός με νερό επηρεάζει κάποια υφάσματα. Κάντε πρώτα δοκιμή σε ένα μη ορατό σημείο του υφάσματος.

1. Κρατήστε το σίδερο πάνω από το ύφασμα.
2. Στοχεύστε το ακροφύσιο ψεκασμού στο ύφασμα.
3. Πατήστε το κουμπί .
4. Μπορεί να χρειαστεί να το πατήσετε 2 ή 3 φορές για να αντληθεί νερό μέσω του συστήματος.

ΡΙΠΗ ΑΤΜΟΥ

1. Εάν σκοπεύετε να χρησιμοποιήσετε ατμό, η ρύθμιση θερμοκρασίας πρέπει να είναι  ή υψηλότερη.
2. Εάν δεν χρησιμοποιήσετε αυτήν τη ρύθμιση, θα πέσει νερό στα ρούχα, όχι ατμός.
3. Κρατήστε το σίδερο πάνω από το ύφασμα.
4. Πατήστε το κουμπί .
5. Αφήστε να περάσουν 4 δευτερόλεπτα μεταξύ ριπών για να προλάβει ενδιάμεσα να δημιουργηθεί ατμός.

ΣΤΕΓΝΟ ΣΙΔΕΡΩΜΑ

1. Κάντε πρώτα το στεγνό σιδέρωμα, κατόπιν απενεργοποιήστε το σίδερο, γεμίστε το δοχείο νερού και προχωρήστε το σιδέρωμα με ατμό.
2. Περιμένετε έως ότου να σβήσει η λυχνία και κατόπιν ξεκινήστε το σιδέρωμα.

ΚΑΘΕΤΟ ΣΙΔΕΡΩΜΑ

Αφαιρέστε ζάρες από κρεμασμένα ρούχα και κουρτίνες ή ταπετσαρίες επίπλων.

- Βεβαιωθείτε ότι υπάρχει επαρκής αερισμός πίσω από το ύφασμα, ειδικά αν μπορεί να δημιουργηθεί υγρασία και να προκληθεί μούχλα.
 - Βεβαιωθείτε ότι δεν υπάρχει τίποτα πίσω από το ύφασμα που μπορεί να υποστεί ζημιά από τον ατμό.
 - Βεβαιωθείτε ότι δεν υπάρχουν αντικείμενα μέσα στις τσέπες, τα μπατζάκια και τις μανσέτες.
1. Γυρίστε τον διακόπτη θερμοκρασίας στη θέση **max**.
 2. Κρατήστε το σίδερο πάνω από το ύφασμα.
 3. Πατήστε το κουμπί .
 4. Αφήστε να περάσουν 4 δευτερόλεπτα μεταξύ ριπών για να προλάβει ενδιάμεσα να δημιουργηθεί ατμός.

ΜΕΤΑ ΑΠΟ ΤΗ ΧΡΗΣΗ

1. Γυρίστε τον διακόπτη θερμοκρασίας στη θέση **•**.
2. Αποσυνδέστε τη συσκευή από το ρεύμα.
3. Ανοίξτε το κάλυμμα της εισόδου νερού.
4. Κρατώντας την πάνω από τον νεροχύτη, αναποδογυρίστε την και αδειάστε το νερό από το δοχείο μέσω της εισόδου νερού.
5. Κλείστε το κάλυμμα της εισόδου νερού.
6. Τοποθετήστε το σίδερο πάνω στην πτέρνα του.



7. Αφήστε τη συσκευή να κρυώσει πλήρως.
8. Όταν κρυώσει, σκουπίστε τυχόν παρουσία υγρασίας και τυλίξτε το καλώδιο ρεύματος γύρω από την πτέρνα του σίδηρου.
9. Αποθηκεύστε το σίδερο σε όρθια θέση πάνω στην πτέρνα του για να αποφευχθεί η διάβρωση και η πρόκληση ζημιάς στην πλάκα του.

ΑΥΤΟΚΑΘΑΡΙΣΜΟΣ

Για να αποφευχθεί η συγκέντρωση αλάτων, χρησιμοποιήστε τη λειτουργία αυτοκαθαρισμού τουλάχιστον μία φορά ανά μήνα σε περιοχές με μέτριας σκληρότητας νερό, περισσότερο συχνά αν το νερό σας έχει υψηλότερη σκληρότητα.

Προϊόντα τα οποία επιστρέφονται κατά τη διάρκεια ισχύος της εγγύησης με φθορές λόγω αλάτων θα υπόκεινται σε χρέωση επισκευής.

Θα χρειαστείτε μια λεκάνη ή ένα μεγάλο μπολ για να συλλεχθεί το νερό που θα τρέξει από την πλάκα του σίδηρου.

1. Γεμίστε το δοχείο μέχρι τη στάθμη μέγιστης πλήρωσης.
2. Γυρίστε τον διακόπτη θερμοκρασίας στη θέση **max**.
3. Τοποθετήστε το σίδερο πάνω στην πτέρνα του.
4. Συνδέστε το φινι στην πρίζα.
5. Περιμένετε έως ότου να σβήσει η λυχνία.
6. Κρατήστε το σίδερο πάνω από μια λεκάνη ή ένα μπολ με την πλάκα να κοιτά προς τα κάτω.
7. Πατήστε και κρατήστε πατημένο το κουμπί .
8. Μετακινήστε απαλά το σίδερο μπρος-πίσω. Φροντίστε να μην έρθει σε επαφή το δέρμα σας με το νερό και τον ατμό που διαφεύγει.
9. Το νερό και ο ατμός θα καθαρίσουν τα άλατα και τη σκόνη μέσω της πλάκας του σίδηρου.
10. Συνεχίστε τη διαδικασία έως ότου να αδειάσει το δοχείο νερού.
11. Αφήστε το κουμπί .
12. Αποσυνδέστε το σίδερο από το ρεύμα και τοποθετήστε το σε όρθια θέση πάνω στην πτέρνα του για να κρυώσει.
13. Όταν κρυώσει, σκουπίστε τυχόν παρουσία υγρασίας και τυλίξτε το καλώδιο ρεύματος γύρω από την πτέρνα του σίδηρου.
14. Αποθηκεύστε το σίδερο σε όρθια θέση πάνω στην πτέρνα του για να αποφευχθεί η διάβρωση και η πρόκληση ζημιάς στην πλάκα του.

ΚΑΘΑΡΙΣΜΟΣ

1. Αποσυνδέστε το σίδερο από το ρεύμα και τοποθετήστε το σε όρθια θέση πάνω στην πτέρνα του για να κρυώσει.
2. Καθαρίστε τις εξωτερικές επιφάνειες της συσκευής με ένα υγρό πανί.
3. Αφαιρέστε τις κηλίδες από την πλάκα με λίγο ξύδι.



ΠΡΟΣΤΑΣΙΑ ΤΟΥ ΠΕΡΙΒΑΛΛΟΝΤΟΣ

Προς αποφυγή περιβαλλοντικών προβλημάτων και προβλημάτων υγείας λόγω επικίνδυνων ουσιών από ηλεκτρικές και ηλεκτρονικές συσκευές, οι συσκευές με αυτό το σύμβολο δεν θα πρέπει να απορρίπτονται με τα λοιπά οικιακά απορρίμματα, αλλά να ανακτώνται, να επαναχρησιμοποιούνται ή να ανακυκλώνονται.

A használati utasítást olvassa el és őrizze meg; és adja tovább a készülékkel együtt, ha azt továbbadja. Használat előtt teljes egészében távolítsa el a csomagolást.

FONTOS ÓVINTÉZKEDÉSEK

Kövesse az alábbi alapvető biztonsági óvintézkedéseket:

Az eszközt 8 éves (vagy idősebb) gyermekek és csökkent fizikai, érzékszervi vagy mentális képességekkel rendelkező vagy tapasztalatlan személyek csak felügyelet alatt/mások utasításainak megfelelően és csak akkor használhatják, ha tisztában vannak a használatból eredő kockázatokkal.

Gyermekek nem játszhatnak az eszközzel.

A készülék tisztítását és karbantartását gyermekek csak felügyelet alatt és csak akkor végezhetik, ha 8 évesnél idősebbek.

A készüléket gyermekek által el nem érhető helyen használja és tárolja.

A vasalót használja, vagy sarkára fektetve helyezze stabil, vízszintes, hőálló felületre, lehetőleg vasalódeszkára.

Ne hagyja a vasalót őrizetlenül, ha áram alatt van, illetve, ha a vasalódeszkára lett helyezve.

Húzza ki a vasalót feltöltés előtt, tisztítás előtt; és használat után.

Ne használja a készüléket ha leesett, megsérült, meghibásodott, vagy folyik.

Ha a kábel megrongálódott, ki kell cseréltetni a gyártóval, egy szerviz munkatársával vagy egy hasonlóan szakképzett személlyel, hogy elkerülje a veszélyeket.

 A készülék felülete nagyon felforrósodhat - ne érintse meg.

- Ne tegye a készüléket folyadékba, ne használja fürdőszobában, víz közelében vagy a szabadban.
- Ne vasaljon olyan ruházatot, amit éppen valaki visel – ez a viselő sérülését okozná.
- A készüléket az utasításokban leírtakon kívül más célra ne használja.
- Ne karcolja meg a vasalótalpat – kerülje a gombokkal, cipzárral, stb. való érintkezését.
- A berendezés túlmelegedés ellen védő biztosítókkal van ellátva, ami túlmelegedés esetén kiég. Ebben az esetben a berendezés nem fog működni, és meg kell javíttatni.

CSAK HÁZTARTÁSI HASZNÁLATRA

RAJZOK

- | | |
|---------------------------|---------------------|
| 1. fény | 5. permetező fúvóka |
| 2. hőmérséklet szabályozó | 6. vasalótalpat |
| 3. vízbeöntő | 7. tartály |
| 4. vízbeöntő fedél | 8. sarok |

AZ ELSŐ HASZNÁLAT ELŐTT

- A vasalóról és a vasalótalpról távolítsa el az összes címkét, matricát és csomagolást.
- Ne ijedjen meg, ha a vasaló kezdetben füstöl egy kicsit, ez meg fog szűnni, amint az elemek elpárolognak.
- A vasalótalpat megtisztításához vasaljon át egy használaton kívüli pamut anyagot.

ELŐKÉSZÜLETEK

1. Ellenőrizze a textil kezelésre vonatkozó jeleket (☒ ☐ ☐ ☐).
2. Először azokat az anyagokat vasalja ki, amelyek alacsony hőmérsékletet igényelnek ☐, majd azokat, amelyek közepes hőmérsékletet ☐, végül pedig azokat, amelyeket magas hőmérsékleten kell vasalni ☐.

MEGTÖLTÉS

A vasalót használhatja csapvízzel, de ha az ön háztartásában kemény a víz, akkor használjon desztillált vizet (nem kémiaiilag vízkömentesített vizet).

Ha desztillált vizet vásárol, ellenőrizze, hogy vasalók számára megfelelő-e.

Ne adjon semmit hozzá a vízhez – ez tönkretenné a vasalót.

1. Húzza ki a készüléket.
2. A hőmérséklet szabályozót állítsa • állásba.
3. Helyezze a vasalót a vasalótalpára.
4. Nyissa ki a vízbeöntő fedelét
5. A kiöntővel töltsön vizet a vízbeöntőbe.
6. Lassan töltsse, hogy a levegő a tartályból távozni tudjon és ezzel elkerülje a légelzáródást.
7. Ne töltsse túl a tartályt max jelénél, ellenkező esetben a víz használat közben ki fog folyni.
8. Hajtsa le a vízbeöntő fedelét. Törölje le, ha melléfolyt víz.

BEKAPCSOLÁS

1. A hőmérséklet szabályozót állítsa • állásba.
2. Tegye a vasalót a sarkára.
3. Tegye be a dugót a csatlakozó aljzatba.
4. A kívánt beállításához fordítsa el a jelző melletti hőmérséklet szabályozót.
5. A jelzőfény kikapcsol, amikor a vasaló eléri a beállított hőmérsékletet. Ezután be- és ki fog kapcsolni, ahogy termosztát működik, hogy fenntartsa a kívánt hőmérsékletet.

HŐMÉRSÉKLET BEÁLLÍTÁSI ÚTMUTATÓ

címke jelölések	hőmérséklet beállítás
☐ langyos – nejlon, akril, polieszter	•
☐ meleg – gyapjú, polieszter keverékek	••
☐ forró – pamut, vászon	•••/max
☒ nem vasalható	-

Ha a textil címkéjén lévő utasítások eltérnek az útmutatóban leírtaktól, akkor kövesse a címkén található utasításokat.

GŐZÖLŐS VASALÁS

1. Ha gőzölni szeretne, a hőmérsékletet ☁ vagy magasabb hőfokra állítsa.
2. Várja meg, amíg a fény kiaszik, majd kezdje meg a vasalást.

PERMETEZÉS

A vízpecsét rosszat tehet bizonyos anyagoknak. Először próbálja ki az anyag egy rejtett részén.

1. Emelje fel a vasalót az anyagról.
2. Célozza a permetező fúvókát az anyag felé.
3. Nyomja meg a ☁ gombot.
4. Nyomja meg 2 – 3 alkalommal, hogy a vizet átpumpálja a rendszeren.

GŐZ KILÖVELÉSE

1. Ha gőzölni szeretne, a hőmérsékletet ☁ vagy magasabb hőfokra állítsa.
2. Ha ennél alacsonyabb, akkor a ruhákra gőz helyett víz fog kerülni.

3. Emelje fel a vasalót az anyagról.
4. Nyomja meg a  gombot.
5. A kilövellések között tartson 4 mp szünetet, hogy a gőz termelődni tudjon.

SZÁRAZ VASALÁS

1. Először végezze el a száraz vasalást, majd kapcsolja ki a vasalót, töltsse meg a tartályt és kezdje el a gőzölős vasalást.
2. Várja meg, amíg a fény kialszik, majd kezdje meg a vasalást.

FÜGGŐLEGES VASALÁS

Távolítsa el a ráncokat/redőket a lógó ruhákról, függönyökről, és a bútornyagokról.

- Ellenőrizze, hogy az anyag megfelelő szellőzése biztosított-e, mert ellenkező esetben a nedvesség összegyűlhet, ami penészt okozhat.
 - Bizonyosodjon meg róla, hogy az anyag mögött semmi olyasmi nincs, amit a gőz tönkretenne.
 - Ellenőrizze, hogy a zsebek, hajtókák és mandzsetták üresek-e.
1. A hőmérséklet szabályozót állítsa **max** állásba.
 2. Emelje fel a vasalót az anyagról.
 3. Nyomja meg a  gombot.
 4. A kilövellések között tartson 4 mp szünetet, hogy a gőz termelődni tudjon.

HASZNÁLAT UTÁN



1. A hőmérséklet szabályozót állítsa • állásba.
2. Húzza ki az eszközt.
3. Nyissa ki a vízbeöntő fedelét
4. Tartsa mosdókagyló fölé, fordítsa fejjel lefelé és engedje le a vizet a tartályból a vízbeöntőn keresztül.
5. Hajtsa le a vízbeöntő fedelét.
6. Tegye a vasalót a sarkára.
7. Várja meg, amíg teljesen kihűl.
8. Amikor már hideg, törölje teljesen szárazra, és tekerje a kábelt a sarok köré.
9. A vasalót a sarkán tárolja, hogy elkerülje a korróziót, és a vasalótalp megromlását.

ÖNTISZTÍTÁS

Hogy elkerülje a vízkő képződést, használja az öntisztító funkciót normál víznél havonta legalább egyszer, ha pedig a háztartásában kemény a víz, akkor ennél gyakrabban.

Azoknak a garanciás termékeknek a javításáért, amelyeknek vízkő okozta a meghibásodását, díjat számítunk fel.

Szüksége lesz egy lavórra, vagy egy nagy tálra, hogy összegyűjtse a vasalótalpból kifolyó vizet.

1. Töltsse a tartályt fel a max jelig.
2. A hőmérséklet szabályozót állítsa **max** állásba.
3. Tegye a vasalót a sarkára.
4. Tegye be a dugót a csatlakozó aljzatba.
5. Várja meg, amíg a fény kialszik.
6. Tartsa a vasalót a lavór, vagy tál fölé, a vasalótalppal lefelé.
7. Nyomja meg a  gombot, és tartsa lenyomva.
8. Óvatosan mozgassa a vasalót előre-hátra. Tartózkodjon a távozó víztől és gőztől.
9. A víz és a gőz kimossa a vízkövet és a port a vasalótalpból.
10. Folytassa a műveletet addig, amíg a tartály ki nem ürül.
11. Engedje fel a  gombot.
12. Húzza ki a vasalót, majd tegye a sarkára, hogy kihűljön.
13. Amikor már hideg, törölje teljesen szárazra, és tekerje a kábelt a sarok köré.
14. A vasalót a sarkán tárolja, hogy elkerülje a korróziót, és a vasalótalp megromlását.

TISZTÍTÁS

1. Húzza ki a vasalót, majd tegye a sarkára, hogy kihűljön.
2. A készülék külső felületét egy nedves ruhával tisztítsa meg.
3. A vasalótalpon lévő foltokat távolítsa el egy kevés ecettel.



KÖRNYEZETVÉDELEM

Hogy elkerülje az elektromos és elektronikus termékekben levő veszélyes anyagok által okozott környezeti és egészségügyi problémákat, az ilyen jellel jelölt készülékeket nem szabad a szét nem válogatott városi szemétbe tenni, hanem össze kell gyűjteni, újra fel kell dolgozni és újra kell hasznosítani.

Talimatları okuyun, güvenli bir yerde saklayın, cihazın el değiştirmesi halinde cihazla birlikte aktarın. Kullanmadan önce cihazın tüm ambalajını çıkarın.

ÖNEMLİ GÜVENLİK KURALLARI

Aşağıdakiler dahil, tüm temel güvenlik önlemlerini izleyin:

Bu cihaz, 8 yaş ve üzeri çocuklar ve yetersiz fiziksel, duymusal veya zihinsel kapasitelere sahip veya deneyim ve bilgisi bulunmayan kişiler tarafından, sadece denetim/talimat altında olmaları ve içerilen tehlikeleri anlamaları kaydıyla kullanılabilir.

Çocuklar cihazla oyun oynamamalıdır.

Temizlik ve kullanıcı bakımı işlemleri, 8 yaşın üzerinde ve denetim altında olmadıkları taktirde, çocuklar tarafından gerçekleştirilmemelidir.

Cihazı, çocukların erişemeyeceği konumlarda kullanın ve saklayın.

Ütüyü sağlam, düz ve ısıya dayanıklı bir yüzey, tercihen bir ütü masası üzerinde kullanın veya arka desteği üzerinde dikey konuma getirin.

Ütüyü prize takılı durumda veya ütü masası üzerinde gözetimsiz bırakmayın.

Ütüye su doldurmadan veya ütüyü temizlemeden önce ve ütüyü kullandıktan sonra fişini prizden çekin.

Yere düştüyse, hasarlıysa, hatalı çalışıyor veya sızıntı yapıyorsa, cihazı çalıştırmayın.

Hasarlı elektrik kabloları, güvenlik açısından sadece üretici, üreticinin yetkili servisleri veya benzer niteliklere sahip kişiler tarafından değiştirilmelidir.

⚠ Cihazın yüzeyleri ısınacaktır – dokunmayın.

- Cihazı sıvıya daldırmayın; banyoda, su yakınında veya dış mekanlarda kullanmayın.
- Giysileri, insanların üzerindeyken ütülemeyin, giyen kişiyi yaralayabilirsiniz.
- Cihazı, bu talimatlarda belirtilen dışında bir amaçla kullanmayın.
- Ütü tabanını çizmeyin; giysilerdeki düğme, fermuar, vb. metal kısımlara dikkat edin.
- Cihaz, aşırı ısındığında patlayabilen koruyucu bir termal sigortaya sahiptir. Bu durumda, cihaz çalışmayı durduracaktır ve onarılması için servise götürülmelidir.

SADECE EV İÇİ KULLANIM





ÇİZİMLER

- | | |
|---------------------|---------------------|
| 1. lamba | 5. su püskürtme ağı |
| 2. ısı kumandası | 6. taban |
| 3. su girişi | 7. hazne |
| 4. su girişi kapağı | 8. arka destek |

İLK KULLANIMDAN ÖNCE

- Ütüde ve tabanında bulunan tüm etiket, çıkartma veya ambalajı çıkarın.
- Ütünün başlangıçta bir miktar duman çıkarması normaldir, endişelenmeyin. Isınma devreleri kullanılmaya devam edildiğinde, bu durum sona erecektir.
- Ütünün tabanını temizlemek için eski bir pamuklu kumaş parçasını ütüleyin.

HAZIRLANMA

1. Tekstil bakım sembollerini kontrol edin (.
2. Ütülemeye ilk olarak düşük ısı  gerektiren kumaşlarla başlayın, sonra orta ısı  gerektiren kumaşlarla devam edin ve son olarak yüksek ısı  gerektiren kumaşlarla tamamlayın.

DOLDURMA

Ütü musluk suyuyla kullanılabilir, ancak suların kireçli olduğu bir bölgede yaşıyorsanız, kireci kimyasal yöntemlerle arındırılmamış saf su kullanmalısınız.

Damıtık su satın alıyorsanız, ütüler için uygun olup olmadığını kontrol edin.





Suya herhangi bir madde eklemeyin, ütüye zarar verebilirsiniz.

1. Cihazın fişini prizden çekin.
2. Isı kumandasını • simgesine ayarlayın.
3. Ütüyü, tabanı üzerine yatay konumda yerleştirin.
4. Su girişi kapağını açın
5. Su kabındaki suyu, ütünün su girişine dökün.
6. Haznenin içindeki havanın dışarı çıkabilmesi ve hava kabarcığı oluşmasını önlemek için yavaş hareket edin.
7. Dolum sırasında, haznenin üzerinde yer alan "max" işaretini geçmeyin, aksi taktirde kullanım sırasında su taşacaktır.
8. Su girişi kapağını kapatın. Dökülen suları bir bezle silin.

CİHAZI ÇALIŞTIRMA

1. Isı kumandasını • simgesine ayarlayın.
2. Ütüyü, arka desteği üzerinde dikey konuma getirin.
3. Fişi prize takın.
4. Isı kumandasını işaretin yanında istediğiniz ayara getirmek için döndürün.
5. Ütü ayarlanan sıcaklığa ulaştığında, lamba sönecektir. Termostat, ütünün kullanımı sırasında ısıyı ayarlanan seviyede muhafaza etmek için zaman zaman devreye girer veya devre dışı kalır.

ISI AYAR KILAVUZU

etiket işaretleri	ısı ayarı
 soğuk – naylon, akrilikler, polyester	•
 ılık – yün, polyester karışımları	••
 sıcak – pamuk, keten	•••/max
 ütülemeyin	-

Kumaş etiketinin üzerinde yer alan talimatlar, bu kılavuzda yer alanlardan farklıysa, etiket üzerindeki talimatları dikkate alın.

BUHARLI ÜTÜLEME

1. Buhar kullanmayı istiyorsanız, ısı ayarı  veya üzeri olmalıdır.
2. Lamba sönene dek bekleyin, sonra ütülemeye başlayın.

SU PÜSKÜRTME

Su damlacıkları bazı kumaşlarda iz bırakabilir. Su püskürtme işleminden önce, kumaşın görünmeyen bir yerinde bunu test edin.

1. Ütüyü kumaşın üzerinden kaldırın.
2. Su püskürtme ağzını kumaşa doğru yöneltin.
3.  düğmesine basın.
4. Suyu sistemden pompalamak için düğmeye 2 veya 3 kez basmanız gerekebilir.

BUHAR ŞOKU

1. Buhar kullanmayı istiyorsanız, ısı ayarı  veya üzeri olmalıdır.
2. Aksi taktirde giysilerinizde buhar değil, su damlacıkları olacaktır.
3. Ütüyü kumaşın üzerinden kaldırın.

4.  düğmesine basın.
5. Buharın oluşabilmesi için iki şok uygulaması arasında en az 4 saniye bekleyin.

KURU ÜTÜLEME

1. Önce kuru ütülerinizi tamamlayın, ardından cihazı kapatın, hazneyi suyla doldurun ve buharlı ütüne başlayın.
2. Lamba sönene dek bekleyin, sonra ütülemeye başlayın.

DIKEY BUHAR VERME

Askıdaki giysilerde, asılı perdelerde ve döşemelik kumaşlarda olan kırışıklıkları giderir.

- Kumaşın arkasında yeterli havalandırma olup olmadığını kontrol edin, aksi takdirde nem birikerek küflenmeye yol açabilir.
 - Kumaşın arkasında buhardan zarar görebilecek herhangi bir şey olmamasına dikkat edin.
 - Ceplerin, duble paçaların ve manşetlerin içinde herhangi bir cisim olup olmamasına dikkat edin.
1. Isı kumandasını **max** simgesine ayarlayın.
 2. Ütüyü kumaşın üzerinden kaldırın.
 3.  düğmesine basın.
 4. Buharın oluşabilmesi için iki şok uygulaması arasında en az 4 saniye bekleyin.

KULLANDIKTAN SONRA



1. Isı kumandasını • simgesine ayarlayın.
2. Cihazın fişini prizden çekin.
3. Su girişi kapağını açın
4. Bir lavabonun üzerinde ters çevirin ve haznedeki suyu, su girişi yoluyla boşaltın.
5. Su girişi kapağını kapatın.
6. Ütüyü, arka desteği üzerinde dikey konuma getirin.
7. Ütünün tamamen soğumasını bekleyin.
8. Soğuduğunda, bir bezle nemini silin ve kablosunu arka desteğinin üzerine sarın.
9. Ütüyü, tabanının aşınmasını ve hasar görmesini önlemek için arka desteği üzerinde saklayın.

KENDİ KENDİNİ TEMİZLEME

Kireç birikimini önlemek için, normal kireç oranına sahip suların olduğu bölgelerde ayda en az bir kez, sert, kireçli suların olduğu bölgelerde daha sık aralıklarla ütünün kendini temizleme işlevini çalıştırın.

Garanti kapsamında kireç nedeniyle arızalı olarak gelen ürünlerin onarımları ücrete tabi olacaktır.

Tabandan gelen suyu toplamak için bir lavaboya veya geniş bir kaba gerek duyacaksınız.

1. Hazneyi "max" işaretine kadar suyla doldurun.
2. Isı kumandasını **max** simgesine ayarlayın.
3. Ütüyü, arka desteği üzerinde dikey konuma getirin.
4. Fişi prize takın.
5. Lamba sönene dek bekleyin.
6. Ütüyü, lavabo veya geniş kabın üzerinde, tabanı aşağı bakacak şekilde tutun.
7.  düğmesine basın ve basılı tutun.
8. Ütüyü yavaşça ileri geri hareket ettirin. Ütünden çıkacak su ve buhardan uzak durun.
9. Su ve buhar, kireci ve tozu tabandan dışarı akıtacaktır.
10. Hazne boşalana dek işleme devam edin.
11.  düğmesine basmayı bırakın.
12. Ütünün fişini prizden çekin ve soğuması için arka desteği üzerinde dikey konuma getirin.
13. Soğuduğunda, bir bezle nemini silin ve kablosunu arka desteğinin üzerine sarın.

14. Ütüyü, tabanının aşınmasını ve hasar görmesini önlemek için arka desteği üzerinde saklayın.

TEMİZLEME

1. Ütünün fişini prizden çekin ve soğuması için arka desteği üzerinde dikey konuma getirin.
2. Cihazın dış yüzeylerini nemli bir bezle silerek temizleyin.
3. Ütünün tabanındaki lekeleri, az miktarda sirke ile giderin.



ÇEVRE KORUMA

Elektrikli ve elektronik cihazlardaki tehlikeli maddelerin neden olduğu çevre ve sağlık sorunlarını önlemek amacıyla bu simge ile işaretlenen cihazlar, genel atık konteynerlerine değil, geri dönüşüm konteynerlerine bırakılmalıdır.

Bakanlıkça tespit ve ilan edilen kullanım ömrü 7 yıldır

Taşıma ve nakliye sırasında dikkat edilecek hususlar :

Ürünü düşürmeyiniz

Darbelere maruz kalmamasını sağlayınız

Cihazı nakliye sırasında orijinal ambalajında taşıyınız.

Citiți instrucțiunile, păstrați-le într-un loc sigur; dacă dați aparatul altcuiva, nu uitați să dați și instrucțiunile. Îndepărtați toate ambalajele înainte de folosire.

PREVEDERI IMPORTANTE DE SIGURANȚĂ

Respectați măsurile de siguranță de bază, inclusiv:

Aparatul poate fi folosit de copii în vârstă de 8 ani sau mai mari și de către persoane cu capacități fizice, senzoriale sau mentale reduse sau lipsite de experiență și cunoștințe dacă sunt supravegheați/instruiți și înțeleg pericolele la care se supun.

Copiii nu trebuie să se joace cu aparatul.

Curățarea și utilizarea aparatului nu trebuie efectuate de copii decât dacă aceștia au peste 8 ani și sunt supravegheați.

Nu folosiți lângă și nu depozitați aparatul la îndemâna copiilor.

Folosiți fierul sau montați-l pe suportul său, pe o suprafață stabilă, nivelată, termorezistentă, de preferat pe placa de călcat.

Nu lăsați fierul de călcat nesupravegheat cât timp este în priză sau cât timp este pe placa de călcat.

Înainte de a-l umple, curăța și după utilizare, scoateți fierul de călcat din priză.

Nu utilizați aparatul dacă l-ați scăpat pe jos sau este deteriorat, sau dacă nu funcționează corect sau are scurgeri.

În cazul în care cablul este deteriorat, trebuie înlocuit de către fabricant, agentul de service sau orice altă persoană calificată, pentru a evita accidentele.

 **Suprafețele aparatului se vor încinge – nu atingeți.**

- Nu puneți aparatul în lichid, nu îl folosiți în baie, lângă apă sau afară.
- Nu călcați hainele în timp ce sunt purtate - purtătorul lor va fi rănit.
- Nu folosiți aparatul în niciun alt scop decât cel descris în aceste instrucțiuni.
- Nu zgâriați talpa - evitați nasturii, fermoarele etc.
- Aparatul este prevăzut cu o siguranță termică, ce va sări în cazul supraîncălzirii. Dacă se întâmplă asta, aparatul nu va mai funcționa și va trebui returnat pentru a fi reparat.

EXCLUSIV PENTRU UZ CASNIC

SCHIȚE

- | | |
|-------------------------------------|----------------------|
| 1. bec | 5. duză pulverizator |
| 2. control temperatură | 6. talpă |
| 3. intrare apă | 7. rezervor |
| 4. capac orificiu de intrare a apei | 8. suport |

ÎNAINTE DE PRIMA UTILIZARE

- Îndepărtați toate etichetele, autocolantele sau ambalajele de pe fierul de călcat și de pe talpa sa.
- Nu vă faceți griji dacă la început fierul de călcat scoate puțin fum; acesta va dispărea odată ce elementele se încălzesc.
- Pentru a curăța talpa, călcați o cârpă veche din bumbac.

PREGĂTIRE

1. Consultați simbolurile de manevrare a materialelor ().
2. Călcați mai întâi materialele care necesită temperaturi mai joase , apoi pe cele ce necesită temperaturi medii , și terminați cu cele ce necesită temperaturi înalte .

UMPLERE

Fierul de călcat poate fi folosit cu apă de la robinet, însă dacă locuiți într-o zonă cu apă dură, trebuie să folosiți apă distilată (apă nedetartrată chimic).

Atunci când cumpărați apă distilată, asigurați-vă că este specificată utilizarea pentru fierul de călcat.

Nu adăugați nimic în apă – veți deteriora fierul de călcat.

1. Scoateți aparatul din priză.
2. Setați temperatura la ●.
3. Deschideți capacul orificiului de umplere cu apă.
4. Turnați lent, pentru a permite aerului din rezervor să iasă, evitând crearea unui dop de aer.
5. Nu umpleți peste semnul max de pe rezervor; în caz contrar, apa se va scurge în timpul folosirii aparatului.
6. Închideți capacul orificiului de umplere cu apă. Ștergeți apa vărsată.

PORNIRE

1. Setați temperatura la ●.
2. Așezați fierul pe talpă.
3. Băgați întrerupătorul în priză.
4. Setați controlul temperaturii la valoarea dorită, lângă indicator.
5. Când fierul de călcat atinge temperatura setată, becul se va stinge. Apoi se va aprinde și se va stinge, pe măsură ce termostatul va fi activat și dezactivat pentru a menține temperatura.

GHID PENTRU SETAREA TEMPERATURII

specificații etichetă	setare temperatură
rece – nailon, fibre acrilice, poliester	●
cald – lână, amestecuri din poliester	●●
fierbinte – bumbac, lenjerie	●●●/max
a nu se călca	-

Dacă instrucțiunile de pe eticheta materialului diferă de cele din acest ghid, urmați instrucțiunile de pe etichetă.

CĂLCAREA CU ABURI



1. Dacă intenționați să folosiți aburii, temperatura trebuie setată pe sau o valoare mai mare.
2. Așteptați ca becul să se stingă, apoi începeți să călcați.

PULVERIZARE

Stropirea cu apă afectează unele materiale. Testați mai întâi pe o porțiune ascunsă a materialului.

1. Ridicați fierul de pe material.
2. Îndreptați duza pulverizatorului pe material.
3. Apăsăți butonul .
4. Este posibil să trebuiască să o apăsați de 2 sau 3 ori pentru a pulveriza apa.

STROPIREA CU ABURI

1. Dacă intenționați să folosiți aburii, temperatura trebuie setată pe  sau o valoare mai mare.
2. În caz contrar, fierul nu va elimina aburi, ci apă pe haine.
3. Ridicați fierul de pe material.
4. Apăsăți butonul .
5. Așteptați 4 secunde între stropiri, pentru a permite aburului să se formeze.

CĂLCARE USCATĂ

1. Prima oară călcați uscat, apoi opriți fierul, umpleți rezervorul și călcați cu abur.
2. Așteptați ca becul să se stingă, apoi începeți să călcați.

CĂLCAREA VERTICALĂ CU ABURI

Neteziti cutele hainelor aflate pe umeraș, perdelelor suspendate și materialelor de pe mobilă.

- Asigurați-vă că există suficientă ventilație în spatele materialului; în caz contrar, se poate umezi, cauzând mușgai.
 - Verificați ca în spatele materialului să nu fie nimic care ar putea să fie deteriorat de aburi.
 - Verificați dacă buzunarele și manșetele sunt goale.
1. Setăți temperatura la **max**.
 2. Ridicați fierul de pe material.
 3. Apăsăți butonul .
 4. Așteptați 4 secunde între stropiri, pentru a permite aburului să se formeze.

DUPĂ UTILIZARE



1. Setăți temperatura la **•**.
2. Scoateți aparatul din priză.
3. Deschideți capacul orificiului de umplere cu apă.
4. Țineți-l deasupra chiuvetei, întoarceți-l invers și scurgeți apa din rezervor prin orificiul de admisie a apei.
5. Închideți capacul orificiului de umplere cu apă.
6. Așezați fierul pe talpă.
7. Lăsați-l să se răcească complet.
8. Când s-a răcit, ștergeți-l și rulați cabul în jurul suportului.
9. Depozitați fierul de călcat cu talpa în jos, pentru a evita coroziunea sau deteriorarea tălpii.

CURĂȚARE AUTOMATĂ

Pentru a preveni depunerea de sedimente, folosiți funcția de curățare automată cel puțin o dată pe lună în zonele cu apă normală, și mai des în zonele cu apă dură.

Produsele aflate în garanție, returnate din cauza defecțiunilor provocate de particule de calcar, vor fi reparate aplicându-se un preț de reparare.

Veți avea nevoie de un lighean sau de un vas mai mare pentru a scurge apa ce iese prin talpă.

1. Umpleți rezervorul până la semnul max.
2. Setăți temperatura la **max**.
3. Așezați fierul pe talpă.
4. Băgați întrerupătorul în priză.
5. Așteptați ca becul să se stingă.
6. Țineți fierul deasupra ligheanului sau vasului, cu talpa în jos.
7. Apăsăți butonul  și mențineți-l apăsat.
8. Mișcați ușor fierul înainte și înapoi. Feriți-vă de apa și de vaporii evaporăți.
9. Apa și aburul vor spăla depunerile și praful prin talpă.
10. Continuați până când rezervorul s-a golit.
11. Eliberați butonul .

12. Scoateți fierul din priză și așezați-l pe suport pentru a se răci.
13. Când s-a răcit, ștergeți-l și rulați cabul în jurul suportului.
14. Depozitați fierul de călcat cu talpa în jos, pentru a evita coroziunea sau deteriorarea tălpii.

CURĂȚAREA

1. Scoateți fierul din priză și așezați-l pe suport pentru a se răci.
2. Curățați suprafețele exterioare ale aparatului cu o cârpă umedă.
3. Îndepărtați petele de pe talpă cu puțin oțet.



PROTEJAREA MEDIULUI

Pentru a evita probleme de mediu și sănătate cauzate substanțele periculoase din aparatele electrice și electronice, aparatele marcate cu acest simbol nu trebuie aruncate direct la gunoi, ci trebuie recuperate, refolosite sau reciclate.

Прочетете инструкциите, запазете ги и ги предавайте, ако предавате и уреда. Отстранете всички опаковки преди употреба.

ВАЖНИ ПРЕДПАЗНИ МЕРКИ

Следвайте основните мерки за безопасност, включително:

Този уред може да се използва от деца над 8-годишна възраст, както и от хора с ограничени физически, сетивни или умствени способности, или липса на опит и познания, ако са наглеждани/инструктирани и разбират опасностите.

С уреда не трябва да играят деца.

Почистването и поддръжката не трябва да се извършват от деца, освен ако те не са над 8-годишна възраст и някой ги наглежда.

Използвайте и съхранявайте уреда далеч от достъп на под 8 години.

Използвайте ютията или я поставяйте на петата ѝ върху стабилни, равни, топлоустойчиви повърхности, за предпочитане на дъска за гладене.

Не оставяйте ютията без надзор, докато е включена в захранването или докато е изправена върху дъската.

Изключвайте ютията от захранването преди да я пълните, почиствате и след употреба.

Не използвайте уреда, ако бъде изпуснат или повреден, или ако има неизправности или течове.

Ако кабелът е повреден, той трябва да се подмени от производителя, негов представител за сервизно обслужване или друго квалифицирано за тази цел лице, за да се избегне всякакъв риск.

 Повърхностите на уреда се нагорещават по време на употреба – не ги докосвайте.

- Не поставяйте уреда в течност, не го използвайте в баня, в близост до вода или на открито.
- Не гладете дрехи, докато са облечени – ще нараните лицето, което ги носи.
- Не използвайте уреда за други цели, освен тези, описани в настоящите инструкции.
- Не драскайте плочата – избягвайте копчета, ципове и др.
- Уредът има термopредпазител, който ще изгори, ако той прегрее. Ако това се случи, уредът ще престане да работи и трябва да бъде върнат за ремонт.

САМО ЗА ДОМАШНА УПОТРЕБА

ИЛЮСТРАЦИИ





- | | |
|-------------------------------|---------------------|
| 1. лампичка | 5. дюза за пръскане |
| 2. регулатор на температурата | 6. плоча |
| 3. отделение за вода | 7. резервоар |
| 4. капаче за вода | 8. пета |

ПРЕДИ ПЪРВОНАЧАЛНО ИЗПОЛЗВАНЕ

- Отстранете всички етикети, стикери или опаковки от ютията и плочата.
- Не се притеснявайте, ако в началото ютията пуши малко, това ще спре, когато елементът се вулканизира.

- Изгладете старо парче памучен плат, за да почистите плочата.

ПОДГОТОВКА

1. Проверете за символи за грижа за текстила ().
2. Първо гладете тъканите, които се нуждаят от ниска температура , след което тези със средна температура , и завършете с онези, които се нуждаят от висока температура .

ПЪЛНЕНЕ





Ютията може да се използва с чешмяна вода, но ако живеете в район с твърда вода, трябва да използвате дестилирана вода (не химически пречистена вода). Ако купувате дестилирана вода, проверете дали е маркирана като подходяща за ютии. Не добавяйте нищо към водата – ще повредите ютията.

1. Изключете уреда от контакта.
2. Настройте контрола на температурата на .
3. Отворете капачето за водата.
4. Сипвайте бавно, за да позволите на въздуха в резервоара да излезе и да не се получи въздушна тапа и водата може да прелее.
5. Не пълнете над максималната маркировка на резервоара или водата ще се излее при употреба.
6. Затворете капачето за водата. Избършете разлятото.

ВКЛЮЧВАНЕ

1. Настройте контрола на температурата на .
2. Поставете ютията изправена на петата ѝ.
3. Включете щепсела в захранващия контакт.
4. Завъртете регулатора на температурата, за да изберете желаната от вас настройка до визьора. Лампичката ще светне.
5. Когато ютията достигне зададената температура, лампичката ще изгасне. След това ще се включва и изключва заедно с термостата, докато той поддържа температурата.

УКАЗАНИЯ ЗА НАСТРОЙКА НА ТЕМПЕРАТУРАТА

маркировка на етикет	настройка на температура
 хладно – найлон, акрил, полиестер	•
 топло – вълна, полиестерни смеси	••
 горещо – памук, лен	•••/max
 не гладете	-

Ако инструкциите на етикета на тъканта се различават от тези указания, следвайте инструкциите на етикета.

ГЛАДЕНЕ С ПАРА



1. Ако смятате да използвате пара, настройката за температура трябва да бъде  или по-висока.
2. Изчакайте, докато лампичката изгасне, преди да започнете да гладите.

ПРЪСКАНЕ

При някои платове се появяват петна от водата. Проверете това на скрита част от плата.

1. Повдигнете ютията от плата.
2. Насочете дюзата за пръскане към плата.
3. Натиснете бутон .
4. Може да се наложи да натиснете 2 или 3 пъти, за да изпомпите вода през системата.

УДАРНА ПАРА

1. Ако смятате да използвате пара, настройката за температура трябва да бъде  или по-висока.
2. Повдигнете ютията от плата.
3. Натиснете бутон .
4. Изчакайте 4 секунди между пръсканията, за да може да се образува пара.

СУХО ГЛАДЕНЕ

1. Първо извършете сухото гладене, след това изключете ютията, напълнете резервоара и продължете с гладенето с пара.
2. Изчакайте, докато лампичката изгасне, преди да започнете да гладите.

ВЕРТИКАЛНА ПАРА

Отстранявайте гънки от окачени дрехи, висящи завеси и тапицерия на мебели.

- Проверете дали има адекватна вентилация зад плата, в противен случай може да се натрупа влага, която да причини плесен.
 - Проверете да няма нищо зад плата, което да бъде повредено от парата.
 - Проверете дали джобовете, маншетите и ръкавелите са празни.
 - Уверете се, че има вода в резервоара.
1. Настройте контрола на температурата на **max**.
 2. Дръжте ютията близо до, (но без да докосвате) плата.
 3. Натиснете бутон  (когато гладите вертикално, използвате функцията „ударна пара“).
 4. Изчакайте 4 секунди между пръсканията, за да може да се образува пара.

СЛЕД УПОТРЕБА

1. Настройте контрола на температурата на **•**.
2. Изключете уреда от захранването.
3. Отворете капачето за водата.
4. Дръжте ютията над мивка, обърнете я обратно и източете водата от резервоара през отвора за вода.
5. Затворете капачето за водата.
6. Поставете ютията изправена на петата ѝ.
7. Оставете я да изстине напълно.
8. Когато е студена, извършете влагата и навийте кабела около долната част на ютията.
9. Съхранявайте ютията изправена, за да избегнете корозия и щети по плочата.

САМОПОЧИСТВАНЕ

За да предотвратите натрупването на котлен камък, използвайте функцията за самопочистване поне веднъж месечно в райони с нормална вода и по-често в райони с твърда вода.

Продукти под гаранция, върнати с повреди в резултат от натрупване на котлен камък, подлежат на такса за ремонт.

Ще ви бъде необходим леген или голяма купа за събиране на водата, която излиза от плочата.

1. Напълнете резервоара до максималната маркировка.
2. Настройте контрола на температурата на **max**.
3. Поставете ютията изправена на петата ѝ.
4. Включете щепсела в захранващия контакт.
5. Изчакайте, докато лампичката изгасне.
6. Дръжте ютията над легена или купата, с плочката надолу.
7. Натиснете бутон  и го задръжте натиснат.
8. Внимателно раздвижете ютията напред-назад над съда. Пазете се от излизащата вода

- и пара.
9. Водата и парата ще измият котления камък и замърсяванията през плочата.
 10. Продължете, докато резервоарът се изпразни.
 11. Освободете бутон .
 12. Изключете ютията от захранването и я оставете изправена на петата ѝ, за да изстине.
 13. Когато е студена, избършете влагата и завийте кабела около долната част на ютията.
 14. Съхранявайте ютията изправена на петата ѝ, за да избегнете корозия и щети по плочата.

ПОЧИСТВАНЕ

1. Изключете ютията от захранването и я оставете изправена, за да изстине.
2. Почистете външните повърхности на уреда с влажна кърпа.
3. Отстранявайте петната от плочата с малко оцет.



ОПАЗВАНЕ НА ОКОЛНАТА СРЕДА

За да се избегнат екологични и здравни проблеми поради наличие на опасни субстанции в електрическите и електронни стоки, уредите, обозначени с този символ, не трябва да се изхвърлят заедно с несортирани общински отпадъци, а следва да се върнат обратно, да се използват отново или рециклират.

اقرأ التعليمات واحفظها في مكان آمن. في حالة اهداء الجهاز لشخص آخر ارفق معه التعليمات. يجب ازالة جميع الأغلفة قبل الاستعمال.

اجراءات أمان ضرورية

يجب اتخاذ اجراءات الأمان الأساسية التالية:

يمكن استخدام هذا الجهاز بواسطة الأطفال الذين تتراوح أعمارهم من 8 سنوات فما فوق والأشخاص ذوي القدرات الجسدية أو الحسية أو العقلية المنخفضة أو عديمي الخبرة والمعرفة إذا تم الإشراف عليهم/تعليمهم ويفهمون المخاطر المعنية. يجب إلا يعبث الأطفال بالجهاز. يجب عدم قيام الأطفال بالتنظيف والصيانة إلا إذا كانوا أكبر من 8 سنوات مع الإشراف عليهم. استخدم الجهاز ثم احفظه بعيدا عن متناول الأطفال. استخدم المكواة أو وضعها على سطح مقاوم للحرارة على مستوى ثابت ويفضل لوحة كي.

لا تترك المكواة بدون مراقبة أثناء توصيلها أو أثناء وضعها على لوحة كي.

افصل المكواة قبل ملئها وقيل تنظيفها وبعد استخدامها.

لا تقم بتشغيل الجهاز إذا سقط أو تلف أو إذا حدث به خلل أو تسرب.

إذا كان السلك متضررا فاطلب استبداله في الشركة المصنعة في مكتبها للبيع أو عن طريق مهني محترف، لمنع أي حادث ممكن.

⚠ سوف تسخن أسطح الجهاز – فلا تلمسها.

- لا تغمر الجهاز في أي سائل. لا تستخدمه في الحمام أو قرب الماء أو في الخارج.
- لا تستعملها على الملابس المرطبة مباشرة - فسوف تجرح من يرتديها.
- لا تستخدم الجهاز لأغراض غير مقرررة في التعليمات.
- لا تخدم قاعدة المكواة - تجنب الأضرار والسحابات وما إلى ذلك.
- يحتوي الجهاز على فيوز حراري واق سوف ينفجر إذا زادت درجة حرارته أكثر من اللازم. وإذا حدث ذلك، فسوف يتوقف الجهاز عن العمل ويجب إعادته للإصلاح.

للاستعمال المنزلي فقط

الرسومات

- | | |
|---------------------------|------------------|
| 1. اللبية | 5. فوهة الرش |
| 2. التحكم في درجة الحرارة | 6. قاعدة المكواة |
| 3. مدخل الماء | 7. الخزان |
| 4. الغطاء | 8. الكعب |

قيل الاستعمال للمرة الأولى

- قم بإزالة أي بطاقات أو ملصقات أو تغليف من المكواة وقاعدة المكواة.
- لا تعلق إذا كانت المكواة تدخن قليلا في البداية فسوف تتوقف عندما يتم علاج العنصر.
- قم بكي قطعة قديمة من القماش القطني لتنظيف قاعدة المكواة.

التحضير

1. تأكد من وجود رموز رعاية النسيج(🧺🧺🧺).
2. قم بكي الأقمشة التي تحتاج إلى درجات حرارة منخفضة أولا 🧺 ثم الأقمشة التي تحتاج إلى درجات حرارة متوسطة 🧺 ثم الأقمشة التي تحتاج إلى درجات حرارة أخيراً 🧺.

الملء

يمكن استخدام المكواة بماء الصنبور، ولكن إذا كنت تعيش في منطقة مياه عسرة، يجب أن تستخدم ماء مقطرا (ماء غير مزال الرواسب كيميائيا).

إذا كنت تشتري ماءً مقطرا، تأكد من أنه يتم تسويقه كمناسب للمكاي.

لا تضيف أي شيء إلى الماء- فسوف يتلف ذلك المكواة.

1. افصل الجهاز.
2. قم بضبط التحكم في درجة الحرارة على ●.
3. افتح غطاء مدخل الماء.
4. قم بالصب ببطء لتسمح بهروب الهواء الموجود في الخزان وتجنب اختناق الهواء.
5. لا تملأ بعد علامة max الحد الأقصى على الخزان وإلا سيهرب الماء عند الاستخدام.
6. أغلق غطاء مدخل الماء. امسح أي تسرب.

تشغيل

1. قم بضبط التحكم في درجة الحرارة على ●.
2. ضع المكواة على كعبها.
3. أوصل قابس الجهاز بالتيار الكهربائي.
4. أدر أداة التحكم في درجة الحرارة لجعل الإعداد الذي تريده بجانب العلامة. وسوف تضيئ اللمبة.
5. وسوف تنطفئ اللمبة عندما تصل المكواة إلى درجة الحرارة المحددة. وسوف تقوم عندئذٍ بالتشغيل والإيقاف أثناء عمل الترموستات للحفاظ على درجة الحرارة.

دليل ضبط درجة الحرارة

تاريخ الطبل على ميل على	قارح لة جرد طبض
☺ بارد - النايلون والأكريليك والبوليستر	●
☺ دافئ - الصوف وخليط البوليستر	●●
☺ ساخن - القطن والكتان	●●●/max
☹ لا تقم بالكي	-

إذا كانت التعليمات الموجودة على بطاقة القماش تختلف عن هذا الدليل، اتبع التعليمات الموجودة على البطاقة.

الكي بالبخار

1. إذا كنت تنوي استخدام البخار، يجب ضبط درجة الحرارة على ☺ أو أعلى.
2. انتظر إلى أن تنطفئ اللمبة ثم ابدأ الكي.

الرش

يؤثر جفاف الماء على بعض الأقمشة. فاختبر ذلك على جزء مخفي من القماش.

1. ارفع المكواة عن القماش.
2. وجه فوهة الرش نحو القماش.
3. اضغط على الزر ☺.
4. قد تضطر للضغط عليه 2 أو 3 مرات لضخ الماء خلال النظام.

إطلاق البخار

1. إذا كنت تنوي استخدام البخار، يجب ضبط درجة الحرارة على ☺ أو أعلى.
2. وإذا لم تفعل ذلك، فسوف تحصل على ماء على ملابسك وليس بخاراً.
3. ارفع المكواة عن القماش.
4. اضغط على الزر ☺.
5. اترك 4 ثوانٍ بين الطلقات للسماح بتراكم البخار.

الكي الجاف

1. قم بالكي الجاف أولاً ثم أوقفه واملأ الخزان وقم بالكي بالبخار.
2. انتظر إلى أن تنطفئ اللمبة ثم ابدأ الكي.

التبخير الراسي

- قم بإزالة التجعيدات من الملابس المعلقة والستائر المعلقة وأقمشة المفروشات.
- تأكد من أن هناك تهوية كافية خلف القماش، وإلا قد تتراكم الرطوبة وتسبب عفونة.
 - تأكد من عدم وجود أي شيء خلف القماش قد يتعرض للتلوث من البخار.
 - تأكد من أن الجيوب والستارات والأكماف فارغة.
1. قم بضبط التحكم في درجة الحرارة على max.



2. ارفع المكواة عن القماش.
3. اضغط على الزر .
4. اترك 4 ثوان بين الطلقات للسماح بتراكم البخار.

بعد الاستخدام

1. قم بضبط التحكم في درجة الحرارة على ●.
2. افصل الجهاز.
3. افتح غطاء مدخل الماء.
4. امسكها فوق بالوعة واقلبها رأسا على عقب وقم بصرف الماء من الخزان عبر مدخل الماء.
5. أغلق غطاء مدخل الماء.
6. ضع المكواة على كعبها.
7. اتركها لتبرد تماما.
8. وعندما تصبح باردة، امسح أي رطوبة وقم بلف الكبل حول الكعب.
9. قم بتخزين المكواة على كعبها لتفادي تآكل وتلف قاعدة المكواة.

التنظيف الذاتي

لمنع تراكم الرواسب، استخدم وظيفة التنظيف الذاتي شهريا على الأقل في مناطق الماء الطبيعي أكثر من مناطق الماء العسر. ستخضع المنتجات تحت الضمان التي سيتم إعادتها مع الأعطال بسبب الرواسب لرسوم إصلاح. ستحتاج لحوض أو وعاء كبير لمسك الماء الذي يخرج من قاعدة المكواة.

1. املا الخزان حتى علامة max الحد الأقصى.
2. قم بضبط التحكم في درجة الحرارة على max.
3. ضع المكواة على كعبها.
4. أوصل قابس الجهاز بالتيار الكهربائي.
5. انتظر إلى أن تنطفئ اللمبة.
6. امسك المكواة على حوض أو وعاء مع جعل قاعدة المكواة لأسفل.
7. اضغط على الزر  وأبقه مضغوطا.
8. حرك المكواة جيئة وذهابا برفق. اجعل تسرب الماء والبخار خاليا من العقبات.
9. سوف يغسل الماء والبخار الرواسب والغبار خلال قاعدة المكواة.
10. استمر إلى أن يفرغ الخزان.
11. اترك الزر .
12. افصل المكواة وضعها على كعبها لتبرد.
13. وعندما تصبح باردة، امسح أي رطوبة وقم بلف الكبل حول الكعب.
14. قم بتخزين المكواة على كعبها لتفادي تآكل وتلف قاعدة المكواة.

التنظيف

1. افصل المكواة وضعها على كعبها لتبرد.
2. نظّف الجزء الخارجي من الجهاز بقطعة قماش رطبة.
3. قم بإزالة البقع من قاعدة المكواة بقليل من الخل.

رمز سلة المهملات على العجلة

لتجنب المشاكل البيئية والصحية بسبب المواد الخطرة في المعدات الكهربائية والإلكترونية، يجب عدم التخلص من الأجهزة المميزة بهذا الرمز مع نفايات البلدية غير المصنفة ولكن استعادتها أو إعادة استخدامها أو إعادة تدويرها.