

EW8H458BU



UK Сушильний барабан

Інструкція



ЗМІСТ

1. ІНФОРМАЦІЯ З ТЕХНІКИ БЕЗПЕКИ.....	3
2. ІНСТРУКЦІЇ З ТЕХНІКИ БЕЗПЕКИ.....	6
3. ОПИС ВИРОБУ.....	8
4. ПАНЕЛЬ КЕРУВАННЯ.....	8
5. ТАБЛИЦЯ ПРОГРАМ.....	9
6. ФУНКЦІЇ.....	11
7. НАЛАШТУВАННЯ.....	12
8. ПЕРЕД ПЕРШИМ ВИКОРИСТАННЯМ.....	14
9. ЩОДЕННЕ КОРИСТУВАННЯ.....	15
10. ПОРАДИ І РЕКОМЕНДАЦІЇ.....	17
11. ДОГЛЯД ТА ЧИСТКА.....	18
12. УСУНЕННЯ ПРОБЛЕМ.....	21
13. ТЕХНІЧНІ ДАНІ.....	23
14. ЕКСПРЕС-ДОВІДНИКИ.....	25
15. ІНФОРМАЦІЙНИЙ ЛИСТОК ВИРОБУ ВІДПОВІДНО ДО ПОЛОЖЕННЯ ЕС 1369/2017.....	27

МИ ДУМАЄМО ПРО ВАС

Дякуємо за придбання приладу Electrolux. Вибраний вами виріб є результатом поєднання багаторічного професійного досвіду та новітніх технологій. Оригінальний і стильний — сконструйований із думкою про вас. Користуючись ним, ви завжди отримуватимете найкращий результат. Ласкаво просимо у світ Electrolux.

На нашому веб-сайті можна знайти:



Поради з використання, брошури, інструкції з усунення несправностей, інформація щодо сервісу та ремонту:

www.electrolux.com/support



Зареєструйте свій продукт для кращого обслуговування:

www.registerelectrolux.com



Придбання приладдя, витратних матеріалів і оригінальних запчастин для вашого приладу:

www.electrolux.com/shop

ДОПОМОГА КЛІЄНТАМ ТА ОБСЛУГОВУВАННЯ

Рекомендується використовувати оригінальні запчастини.

При звертанні до сервісного центру необхідно мати наступну інформацію:

Модель, PNC, серійний номер.

Інформацію можна знайти у таблиці.

⚠ Увага! Важлива інформація з техніки безпеки

📄 Загальна інформація й рекомендації

📄 Інформація щодо захисту навколишнього середовища

Може змінитися без оповіщення.

1. ⚠ ІНФОРМАЦІЯ З ТЕХНІКИ БЕЗПЕКИ

Перш ніж установити прилад і користуватися ним, слід уважно прочитати інструкцію, що постачається в комплекті з приладом. Виробник не несе відповідальності за травми або збитки через неправильне встановлення або використання. Інструкції з експлуатації слід зберігати в безпечному і доступному місці з метою користування в майбутньому.



Прочитайте додані інструкції.

1.1 Безпека дітей і вразливих осіб



ПОПЕРЕДЖЕННЯ!

Існує ризик задушення, ушкоджень чи втрати працездатності.

- Діти від 8 років, особи з обмеженими фізичними, сенсорними чи розумовими здібностями та особи без відповідного досвіду та знань можуть користуватися цим приладом лише під наглядом або після отримання інструктажу стосовно безпечного користування приладом і пов'язаних ризиків.
- Діти у віці від 3 до 8 років та особи зі значними та складними обмеженими можливостями можуть залишатися поблизу приладу лише за умови постійного нагляду.
- Не слід залишати дітей до трьох років без постійного нагляду поблизу приладу.
- Не дозволяйте дітям гратися з приладом.
- Тримайте все пакування далеко від дітей і утилізуйте їх належним чином.
- Тримайте м'ячі засоби в недоступному для дітей місці.
- Не допускайте дітей чи домашніх тварин до приладу, коли його дверцята відчинені.

- Якщо прилад обладнано пристроєм захисту від доступу дітей, такий пристрій необхідно активувати.
- Дітям забороняється виконувати очищення чи роботи з обслуговування приладу, які можуть виконуватися користувачем, без нагляду.

1.2 Загальні правила безпеки

- Не змінюйте технічні специфікації цього приладу.
- Для встановлення сушильного барабана зверху на пральній машині використовуйте комплект для вертикального монтажу. Комплект для вертикального монтажу (запитуйте в авторизованих магазинах) можна використовувати тільки із пристроєм, вказаним у доданій інструкції. Уважно прочитайте інструкцію (див. брошуру «Установка») перед встановленням.
- Пристрій можна встановити окремо або вмонтувати під кухонну робочу поверхню (необхідні зазори див. у брошурі «Установка»).
- Прилад не можна встановлювати за дверима, що замикаються, розсувними дверима або дверима, завіси яких розташовані напроти завіс приладу, якщо вони заважатимуть повному відкриттю дверцят приладу.
- Подбайте про те, щоб килим, килимок або інше підлогове покриття не закривало вентиляційні отвори в основі приладу.
- **ОБЕРЕЖНО!** Прилад не повинен бути підключеним через зовнішній перемикач, наприклад таймер, або підключений до мережі, що регулярно вмикається та вимикається службовим пристроєм.
- Вставляйте штепсельну вилку в розетку електроживлення лише після закінчення установки. Перевірте, щоб після встановлення приладу залишався доступ до штепсельної вилки.

- У разі пошкодження електричного кабелю його має замінити представник виробника або його авторизованого сервісного центру чи інша кваліфікована особа. Робити це самостійно забороняється, оскільки існує небезпека ураження електричним струмом.
- Не перевищуйте максимальний обсяг завантаження 8 кг (див. розділ «Таблиця програм»).
- Не використовуйте прилад для прання виробів, які було забруднено промисловими хімікатами.
- Видаліть ворс або залишки пакувальних матеріалів, що накопичилися навколо приладу.
- Не користуйтеся пристроєм без фільтрів. Очищайте фільтр ворсу до і після кожного використання.
- У барабанній сушарці не можна сушити речі, які не були перед цим випрані.
- Предмети, забруднені такими речовинами, як кулінарний жир, ацетон, алкоголь, бензин, гас, плямовивідники, скипидар, віск та засоби для видалення воску, необхідно спершу попрати гарячою водою з додаванням збільшеної дози миючого засобу і лише потім сушити в сушильному барабані.
- Такі предмети, як поролон (латексна губка), шапочки для душу, вироби з непромокальних тканин, прогумовані вироби та одяг або подушки, підбиті поролоном, не слід сушити в сушильному барабані.
- Пом'якшувачі та інші аналогічні речовини необхідно застосовувати відповідно до інструкцій виробника.
- Виймайте з виробів всі предмети, які можуть бути джерелом вогню, наприклад запальнички або сірники.

- **ПОПЕРЕДЖЕННЯ!** Не зупиняйте сушильний барабан, доки не закінчиться цикл сушіння, інакше всі речі потрібно буде швидко вийняти і розкласти, щоб накопичене в них тепло розсіялося.
- Перш ніж виконувати технічне обслуговування, вимкніть пристрій і вийміть вилку з розетки.

2. ІНСТРУКЦІЇ З ТЕХНІКИ БЕЗПЕКИ

2.1 Встановлення

- Повністю зніміть упаковку.
- Не встановлюйте й не використовуйте пошкоджений прилад.
- Дотримуйтеся інструкцій зі встановлення, що постачаються разом із приладом.
- Будьте обережні під час переміщення приладу, оскільки він важкий. Використовуйте захисні рукавички та взуття, що постачається в комплекті.
- Не встановлюйте прилад і не використовуйте його у приміщеннях, де температура опускається нижче 5°C або перевищує 35°C.
- Поверхня підлоги, на якій буде встановлено прилад, повинна бути рівною, нерухомою, чистою та термостійкою.
- Переконайтеся, що повітря може вільно циркулювати між приладом і підлогою.
- Під час переміщення тримайте прилад у вертикальному положенні.
- Прилад слід встановлювати задньою стороною до стіни.
- Установивши прилад у місце постійної експлуатації, за допомогою спиртового рівня переконайтеся в тому, що він правильно вирівняний. У разі необхідності відрегулюйте ніжки, щоб вирівняти його.

2.2 Підключення до електромережі



ПОПЕРЕДЖЕННЯ!

Існує ризик займання та ураження електричним струмом.

- Вставляйте штепсельну вилку в розетку електроживлення лише після закінчення установки. Переконайтеся, що після установки є вільний доступ до розетки електроживлення.
- Прилад повинен бути заземленим.
- Переконайтеся в тому, що параметри на табличці з технічними даними сумісні з електричними параметрами електроживлення від мережі.
- Завжди використовуйте правильно встановлену протиударну розетку.
- Не використовуйте розгалужувачі, перехідники й подовжувачі.
- Не тягніть за кабель живлення, щоб відключити прилад з мережі. Завжди вимикайте, витягаючи штепсельну вилку.
- Не торкайтеся кабелю живлення чи штепсельної вилки вологими руками.

2.3 Користування



ПОПЕРЕДЖЕННЯ!

Існує ризик отримання травм, ураження електричним струмом, пожежі, опіків або пошкодження приладу.

- Прилад призначено виключно для застосування в домашніх умовах.

- Забороняється сушити пошкоджений (розірваний, зношений) одяг, який містить підкладки або набивальний матеріал.
- Якщо білизну випрано із застосуванням плямовивідника, запустіть цикл додаткового полоскання перед запуском циклу сушіння.
- Дозволяється сушити тільки ті речі, що придатні для сушіння у приладі. Дотримуйтеся вказівок щодо очищення на етикетках виробів.
- Конденсаційна/дистильована вода не придатна для пиття або приготування їжі. Вживання такої води може завдати шкоди здоров'ю людей і тварин.
- Не сідайте й не ставайте на відкриті дверцята приладу.
- Не сушіть у приладі наскрізь мокрі речі.

2.4 Внутрішня підсвітка



ПОПЕРЕДЖЕННЯ!
Існує ризик поранення.

- Присутнє видиме світлодіодне випромінювання – не дивіться безпосередньо на промінь.
- Світлодіодна лампа призначена для підсвічування барабана. Цю лампу не можна використовувати для інших освітлювальних цілей.
- Щоб замінити внутрішнє освітлення, зверніться до авторизованого сервісного центру.

2.5 Догляд і чищення



ПОПЕРЕДЖЕННЯ!
Існує ризик травмування або пошкодження приладу.

- Не застосовуйте водяні розпилювачі або пару для чищення.
- Протріть прилад вологою м'якою ганчіркою. Застосовуйте лише нейтральні миючі засоби. Не використовуйте абразивні засоби, жорсткі серветки для очищення, розчинники або металеві предмети.
- Будьте обережні під час очищення приладу, щоб уникнути

пошкодження системи охолодження.

2.6 Компресор



ПОПЕРЕДЖЕННЯ!
Існує ризик пошкодження приладу.

- Компресор та його система у сушильному барабані наповнені спеціальним засобом, який не містить фтор-хлор-вуглеводнів. Система має залишатися герметичною. Пошкодження системи може спричинити витік.

2.7 Сервіс

- Для ремонту приладу звертайтеся до авторизованого сервісного центру.
- Використовуйте лише оригінальні запасні частини.

2.8 Утилізація



ПОПЕРЕДЖЕННЯ!
Існує небезпека задушення.

- Від'єднайте прилад від електромережі та водопостачання.
- Відріжте кабель електричного живлення близько до приладу та утилізуйте його.
- Зніміть фіксатор дверцят, щоб унеможливити зачинення дверцят, якщо діти або домашні тварини опиняться всередині барабана.
- Утилізуйте прилад відповідно до місцевих вимог з утилізації відпрацьованого електричного й електронного обладнання (Директива WEEE).

Цей продукт по змісту небезпечних речовин відповідає вимогам Технічного регламенту обмеження використання деяких небезпечних речовин в електричному та електронному обладнанні (постанова Кабінету Міністрів України №1057 від 3 грудня 2008р.)

3. ОПИС ВИРОБУ

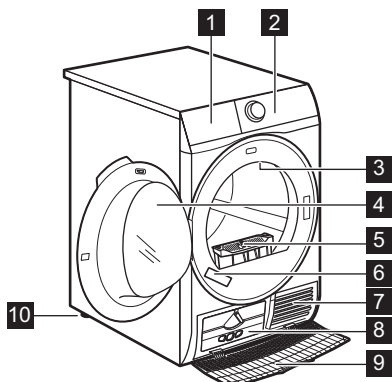

- 1 Контейнер для води
- 2 Панель керування
- 3 Внутрішня підсвітка
- 4 Дверцята приладу
- 5 Фільтр
- 6 Табличка з технічними даними
- 7 Отвори для повітря
- 8 Захисна кришка теплообмінника
- 9 Кришка теплообмінника
- 10 Регульовані ніжки



Для зручного завантаження білизни та встановлення можна змінити орієнтацію дверцят. (див. окремий інформаційний листок).

4. ПАНЕЛЬ КЕРУВАННЯ

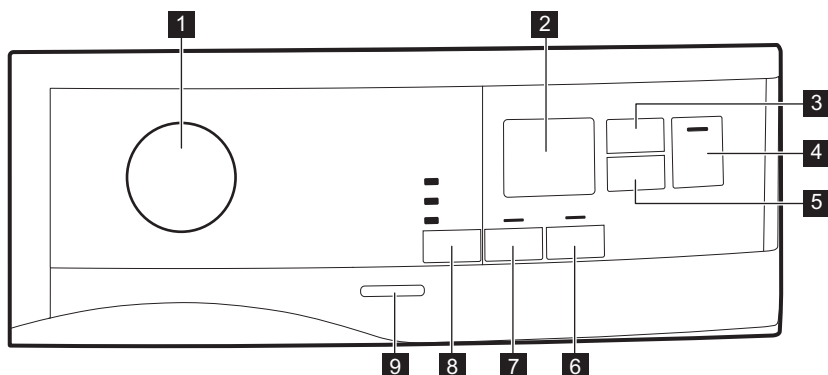







- 1 Перемикач програм і кнопка ● СКИНУТИ
- 2 Дисплей
- 3 Сенсорна кнопка Час сушіння
- 4 Сенсорна кнопка Старт/Пауза
- 5 Сенсорна кнопка Відкладений старт
- 6 Сенсорна кнопка Антизмінання
- 7 Сенсорна кнопка Дуже тихо
- 8 Сенсорна кнопка Рівень сухості
- 9 Кнопка «Увімк./Вимк.»



-  Натисніть сенсорні кнопки пальцем на символі або назві опції. Не торкайтеся кнопок панелі керування в рукавицях. Панель керування завжди має бути чистою та сухою.



















4.1 Дисплей







Символ на дисплеї	Опис символу
	опція сушіння за часом увімкнена
	опція відкладеного пуску увімкнена
	індикатор: <i>перевірте Теплообмінник</i>
	індикатор: <i>очистьте фільтр</i>
	індикатор: <i>випийте воду з контейнера для води</i>
	захист від доступу дітей увімкнено
— — —	неправильний вибір або перемикач у положенні «Скинути» ●
2 : 0 0	тривалість виконання програми
: 1 0 - 2 : 0 0	тривалість сушіння за часом
1 h - 2 0 h	тривалість відкладеного запуску

5. ТАБЛИЦЯ ПРОГРАМ

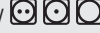
Програма	Завантаження ¹⁾	Властивості / Тип тканини ²⁾
 ³⁾ Бавовна Есо	8 кг	Цикл для сушіння бавовни з рівнем сухості «бавовна до шафи», з максимальним рівнем економії енергії. /  

Програма	Завантаження 1)	Властивості / Тип тканини ²⁾
Бавовна	8 кг	Цикл, призначений для сушіння бавовняних речей різного розміру/різного типу разом. /  
Синтетика	3,5 кг	Синтетика та змішані тканини. /   
Тонкі тканини	4 кг	Делікатні тканини, наприклад, віскоза, штучний шовк, акрил та їхні суміші. /   
Пухові ковдри	3 кг	Односпальні або двоспальні ковдри та подушки (з пір'я, пуху або синтетичних наповнювачів). /   
Освіжити	1 кг	Освіження тканин, що зберігалися.
Шовк 	1 кг	Легідне сушіння шовку, придатного для ручного прання. /   
Вовна  	1 кг	<p>Вовняні тканини. Легідне сушіння виробів з вовни, які можна прати вручну. Слід вийняти речі відразу після закінчення програми.</p> <div data-bbox="571 758 952 997" style="border: 1px solid black; padding: 5px; text-align: center;">   <p>WOOL HAND WASH SAFE</p> </div> <p>Цикл сушіння вовняних речей у цій машині було схвалено компанією Woolmark для сушіння виробів з вовни, що мають на етикетці символ «ручне прання», за умови дотримання інструкцій, наданих виробником цієї машини. Дотримуйтеся інших інструкцій щодо прання, зазначених на етикетці виробу. M1525 Символ Woolmark — є сертифікаційним знаком у багатьох країнах.</p>

Програма	Завантаження 1)	Властивості / Тип тканини ²⁾
Куртки 	2 кг	Верхній одяг, спецодяг, спортивний одяг, ворсистий одяг, куртки з водонепроникних і дихаючих тканин, вітровки зі змінною підстібною підкладкою з флісу або внутрішнім утепленням. Придатні до сушіння у сушильних машинах. / 
Денім	4 кг	Для сушіння одягу, призначеного для дозвілля, зокрема джинсів, спортивних светрів тощо з різною товщиною матеріалу (наприклад, манжетах і швах). / 
Постільна білизна XL	4,5 кг	До трьох комплектів постільної білизни, один з яких може бути двоспальним. / 
Змішані XL	6 кг	Різні речі з бавовни, суміші бавовни і синтетики, а також синтетичних тканин. / 

1) Максимальна вага стосується сухих речей.



2) Щоб дізнатися, що означає маркування тканини, див. розділ *КОРИСНІ ПОРАДИ: Підготовка білизни*.

3) Програма  Бавовна До шафи ECO — це «Стандартна програма для бавовни» згідно з Положенням Європейської Комісії № 392/2012. Вона може використовуватися для сушіння вологої звичайної бавовняної білизни, і це найбільш економічна програма з точки зору енергоспоживання для сушіння вологої білизни з бавовни.

6. ФУНКЦІЇ

6.1 Рівень сухості

Ця функція допомагає підвищити рівень сухості білизни. Передбачено 3 опції:

-  Дуже сухе
-  До шафи
-  Під праску

6.2 Дуже тихо

Прилад працює тихо, що не впливає на якість сушіння. Прилад працює повільно, тому тривалість циклу збільшується.

6.3 Антизмінання

Подовжує фазу антизмінання на 60 хвилин наприкінці циклу сушіння. Ця функція скорочує кількість зморшок на одязі. Під час фази запобігання змінанню білизну можна виймати.

6.4 Час сушіння

Можна встановити тривалість виконання програми від 10 хвилин до 2 годин. Необхідна тривалість залежить від кількості білизни у приладі.



Коротку тривалість рекомендується встановлювати для невеликої кількості білизни або лише для однієї речі.

6.5 Час сушіння для програми Вовна

Опція підходить для програми Вовна для налаштування кінцевого рівня сухості.

6.6 Таблиця опцій

Програми ¹⁾	Рівень сухості			Дуже тихо	Антизминання	Час сушіння
Бавовна Есо		■			■	
Бавовна	■	■	■	■	■	■
Синтетика	■	■	■	■	■	■
Тонкі тканини		■			■	
Пухові ковдри		■				
Освіжити					■	
Шовк		■			■	
Вовна						■ ²⁾
Куртки		■				
Денім	■	■			■	
Постільна білизна XL	■	■	■		■	
Змішані XL	■	■			■	■

1) Для кожної програми можна встановити одну або декілька опцій. Щоб увімкнути або вимкнути функцію, натисніть відповідну сенсорну кнопку.

2) Див. розділ «ОПЦІЇ»: «Сушіння за часом» для програми «Вовна»

7. НАЛАШТУВАННЯ

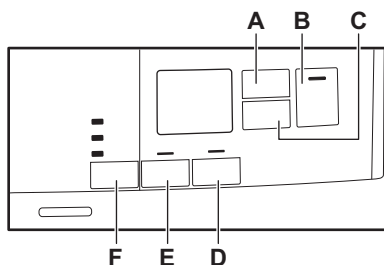

- A. Сенсорна кнопка Час сушіння
- B. Сенсорна кнопка Старт/Пауза
- C. Сенсорна кнопка Відкладений старт
- D. Сенсорна кнопка Антизминання
- E. Сенсорна кнопка Дуже тихо
- F. Сенсорна кнопка Рівень сухості

7.1 Функція захисту від доступу дітей

Ця функція захищає прилад від доступу дітей, не дозволяючи їм гратися з приладом під час виконання програми. Сенсорні кнопки заблоковані.

Працює тільки кнопка увімкнення/вимкнення.

Активація захисту від доступу дітей:

1. Для увімкнення приладу натисніть кнопку увімкнення/вимкнення.
2. Натисніть і утримуйте сенсорну кнопку (D) протягом декількох секунд.

Індикатор захисту від доступу дітей загоряється.



Можна вимкнути функцію захисту від доступу дітей під час виконання програми. Натисніть і утримуйте ті ж самі сенсорні кнопки, поки індикатор захисту від доступу дітей не згасне. Функція захисту від доступу дітей недоступна протягом 8 секунд після увімкнення приладу.

7.2 Налаштування рівня залишкової вологості білизни





Кожного разу при вході в режим «Налаштування рівня залишкової вологості білизни» раніше встановлений рівень залишкової вологості буде змінено на наступне значення (наприклад, раніше встановлений - 2 - зміниться на - 1 -).

Щоб змінити рівень залишкової вологості за промовчанням, виконайте такі дії.

1. Для увімкнення приладу натисніть кнопку увімкнення/вимкнення.
2. Встановіть програму за допомогою перемикача.
3. Почекайте протягом 8 секунд.
4. Натисніть і утримуйте кнопки (F) і (E) одночасно.

Загоряється один з індикаторів:

- -  - максимальна сухість
- -  - більш суха білизна
- -  - стандартно суха білизна

5. Натисніть і утримуйте кнопки (F) і (E), доки не загориться індикатор потрібного рівня.



Якщо дисплей повертається у звичайний режим (буде відображено час обраної програми з кроку 2), під час налаштування рівня залишкової вологості натисніть і утримуйте кнопки (F) і (E) ще раз, щоб увійти в режим «Налаштування рівня залишкової вологості білизни» (раніше встановлений рівень залишкової вологості зміниться на наступне значення).

6. Через 5 секунд дисплей повернеться у звичайний режим.

7.3 Індикатор контейнеру для води

За промовчанням індикатор контейнеру для води увімкнено. Він загоряється, коли програму завершено або коли необхідно спорожнити контейнер для води.



Якщо встановлено комплект для зливання (додаткове приладдя), прилад автоматично зливає воду з контейнера. У цьому випадку рекомендується вимкнути індикатор контейнера для води.

Вимкнення індикатора контейнера для води:

1. Для ввімкнення приладу натисніть кнопку ввімкнення/вимкнення.
2. Почекайте протягом 8 секунд.
3. Натисніть і утримуйте кнопки (E) і (D) одночасно.

На дисплеї відображається одна із 2 конфігурацій:

- На дисплеї відображається «Вимк.». Через 5 секунд дисплей повернеться у звичайний режим.

- На дисплеї відображається «Увімк.» Через 5 секунд дисплей повернеться у звичайний режим.

7.4 Увімкнення/вимкнення звукового сигналу

Щоб увімкнути або вимкнути звукові сигнали, одночасно натисніть і утримуйте сенсорні кнопки (A) і (C) протягом приблизно 2 секунд.

8. ПЕРЕД ПЕРШИМ ВИКОРИСТАННЯМ



Задні замки барабана вивільняються автоматично під час першого запуску сушильної машини. Можливий певний шум.

Для розблокування задніх замків барабану:

1. Увімкніть прилад.
2. Встановіть будь-яку програму.
3. Натисніть кнопку Пуск/Пауза.

Барабан починає обертатися. Задні замки барабану автоматично деактивуються.

Перш ніж використовувати прилад для сушіння:

- Протріть барабан сушильної машини вологою ганчіркою.
- Запустіть програму тривалістю 1 годину з вологою білизною.



На початку циклу сушіння (перші 3–5 хв) прилад може створювати дещо сильніший шум. Це пов'язане із запуском компресора. Це нормально для приладів із компресорами, наприклад холодильників і морозильників.

Після розпакування приладу можна відчутти незвичний запах. Це нормально для нових приладів.

Прилад виготовлено з декількох різних типів матеріалу, які всі разом можуть видавати незвичний запах.

З часом, через декілька циклів сушіння, цей запах поступово зникне.

8.2 Шуми



Під час циклу сушіння в різний час прилад може видавати різні звуки. Це абсолютно нормальні звуки при роботі приладу.

Працює компресор.

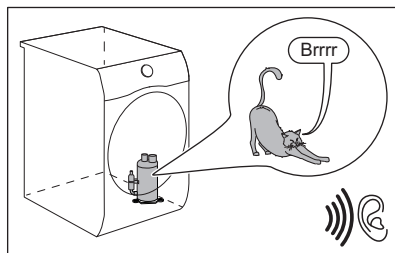

Обертається барабан.

8.1 Незвичний запах

Прилад щільно запакований.

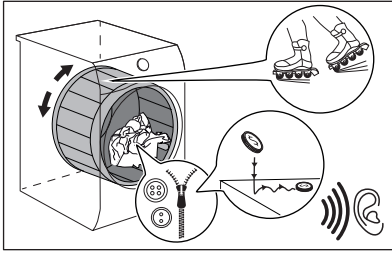

Працюють вентилятори.

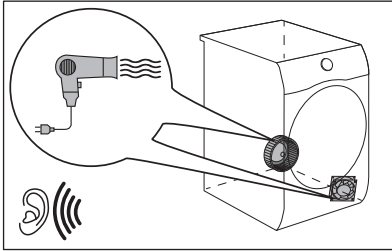

Працює насос та переміщується конденсат в резервуар.

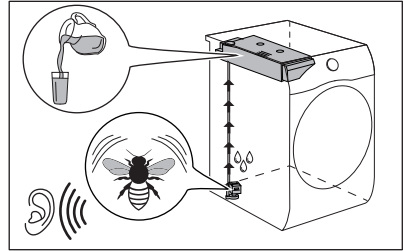

9. ЩОДЕННЕ КОРИСТУВАННЯ

9.1 Негайний пуск програми

1. Підготуйте білизну та завантажте її у прилад.

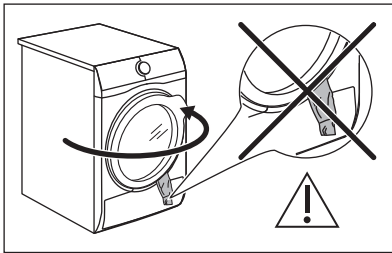

УВАГА

Переконайтеся, що білизна не затиснута між дверцятами приладу та гумовою прокладкою, коли дверцята закриваються.

2. Для ввімкнення приладу натисніть кнопку ввімкнення/вимкнення.
3. Установіть програму та опції, що відповідають типу завантаження.

На дисплеї відображається тривалість програми.



Фактичний час сушіння буде залежати від типу завантаження (кількість і склад), кімнатної температури та вологості вашої білизни після фази віджимання.

4. Натисніть сенсорну кнопку Старт/Пауза.

Запускається програма.

9.2 Відкладений пуск програми

1. Установіть програму та опції, що відповідають типу завантаження.
2. Натискайте кнопку відкладеного пуску, доки не дисплеї не з'явиться потрібний час відкладеного пуску.



Пуск програми можна відкласти на період від 1 години до 20 годин.

3. Натисніть сенсорну кнопку Старт/Пауза.

На дисплеї відобразиться зворотний відлік часу до відкладеного пуску.

Після закінчення зворотного відліку програма запуститься автоматично.

9.3 Зміна програми





1. Для вимкнення приладу натисніть кнопку увімкнення/вимкнення
2. Для увімкнення приладу натисніть кнопку увімкнення/вимкнення.
3. Оберіть програму.

Альтернативний спосіб:

1. Поверніть перемикач у положення «Скинути» ●.
2. Зачекайте 1 секунду. На дисплеї з'являється — — —.
3. Оберіть програму.

9.4 Після завершення програми

Після виконання програми:

- Лунає переривчастий звуковий сигнал.
- На дисплеї відображається  : 
- Загоряються індикатори  Фільтр і  Контейнер для води.
- Світиться індикатор Старт/Пауза.



Прилад продовжує працювати на фазі антизминання приблизно 30 хвилин або більше, якщо було встановлено опцію Антизминання (див. розділ *Опція — Антизминання*).

Фаза антизминання знижує кількість складок на одязі.

Ви можете видалити білизну до завершення фази антизминання. Для отримання кращих результатів рекомендується виймати білизну, коли

ця фаза практично завершено або завершена.

Після завершення фази антизминання:

- На дисплеї все ще відображається 
 - Загоряються індикатори  Фільтр і  Контейнер для води.
 - Індикатор Старт/Пауза згасає.
1. Вимкніть прилад, натиснувши кнопку увімкнення/вимкнення.
 2. Відчиніть дверцята приладу.
 3. Вийміть білизну.
 4. Закрийте дверцята приладу.
- Можливі причини незадовільних результатів сушіння:
- Неправильні налаштування рівня сушіння за промовчанням. Див. розділ *Регулювання рівня сушіння, встановленого за промовчанням*
 - Температура в приміщенні занадто висока або занадто низька. Оптимальна температура в приміщенні становить 19°-24°C.

 **Завжди очищайте фільтр і спорожняйте контейнер для води після завершення програми.**

9.5 Режим очікування

Для зменшення споживання енергії ця функція автоматично вимикає прилад:

- Через 5 хвилин, якщо ви не запустите програму.
- Через 5 хвилин після закінчення програми.

 Час скорочується до 30 секунд, якщо перемикач встановлено у положення «Скинути» ●.

10. ПОРАДИ І РЕКОМЕНДАЦІЇ





10.1 Підготовка білизни



Дуже часто речі після циклу прання сплутуються та переплітаються разом. Ефективність сушіння заплутаних та перекручених речей знижується. Для забезпечення належного повітряного потоку та рівномірного висихання рекомендується струшувати та завантажувати речі одна за одною в сушильну машину.

Для забезпечення належного процесу сушіння:

- Застібніть блискавки.
- Застібніть фіксатори на підковдрах.
- Не сушіть зав'язки або стрічки розв'язаними (наприклад, стрічки фартуха). Зв'яжіть їх, перш ніж запустити програму.
- Вийміть всі речі з кишень.
- Якщо виріб має внутрішній шар з бавовни, виверніть його навиворіт. Бавовняний шар має бути зверху.
- Завжди встановлюйте програму, яка підходить для типу білизни.
- Не кладіть речі темного кольору разом із світлими речами.
- Використовуйте належну програму для бавовни, светрів і трикотажних речей, щоб зменшити усадку.
- Не перевищуйте максимальний рівень завантаження, зазначений у розділі програм або показаний на дисплеї.
- Сушіть лише білизну, придатну для сушіння у машині. Звертайте увагу на етикетки на виробі.
- Не сушіть разом великі та малі речі. Малі речі можуть потрапити всередину великих виробів і залишитися вологими.
- Розтрушуйте великі речі перш, ніж помістити їх в сушильну машину. Це допоможе уникнути вологих місць всередині тканини після циклу сушіння.

Етикетка на тканині	Опис
	Білизна придатна для сушіння у машині.
	Білизна придатна для сушіння у машині за високої температури.
	Білизна придатна для сушіння у машині лише за низької температури.
	Білизна не придатна для сушіння у машині.

11. ДОГЛЯД ТА ЧИСТКА

11.1 Очищення фільтра



УВАГА

Не використовуйте воду для очищення фільтра. Викидайте ворс у сміття (уникайте розсіювання пластикових волокон у водному середовищі).



Для отримання найкращих результатів сушіння регулярно очищуйте фільтр, забитий фільтр призводить до довшого циклу сушіння та підвищення споживання енергії. Очищуйте фільтр рукою, а у разі потреби, за допомогою пилососа.

1.

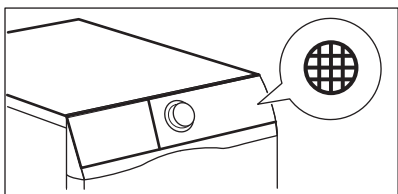

2.

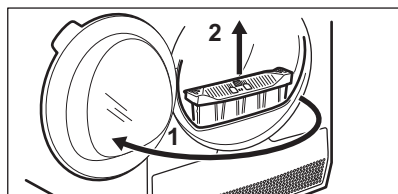

3.

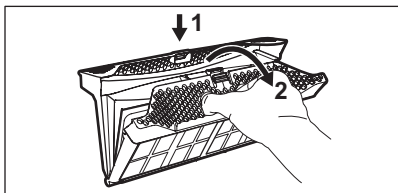

4.

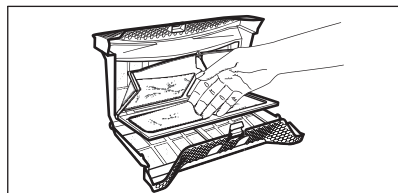

5. 1)

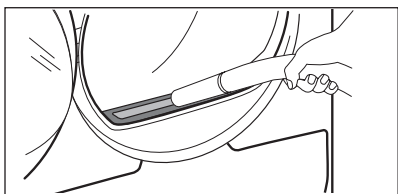

6.

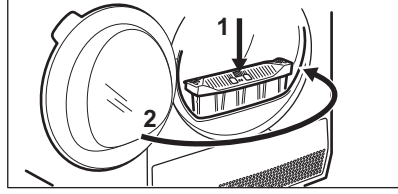

1) За необхідності видаліть ворс із гнізда фільтра та ущільнювача. Для цього можна використати пилосос.

11.2 Спущення контейнера для води

1.

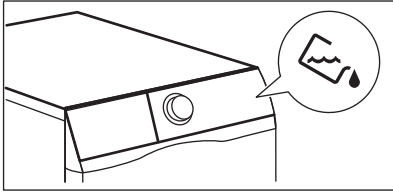

2.

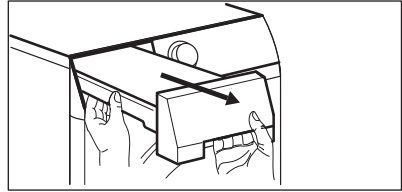

3.

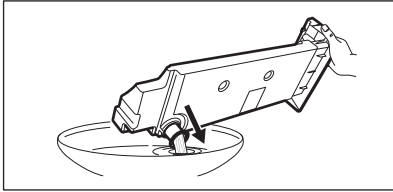

4.

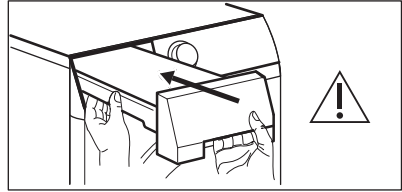

Ви можете використовувати воду з контейнера як альтернативу дистильованій воді (наприклад, для прасування з паром). Перш ніж використовувати воду, видаліть залишки бруду з фільтра.

11.3 Очищення теплообмінника

1.

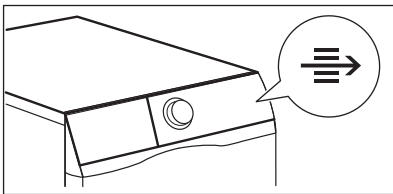

2.

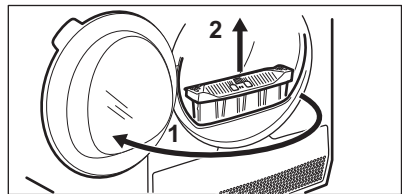

3.

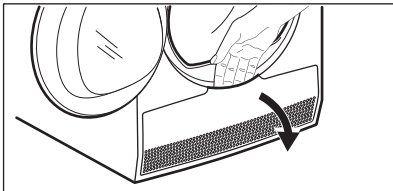

4.

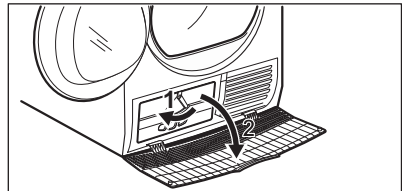

5.

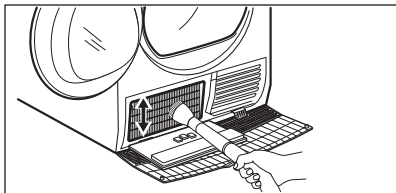

6.

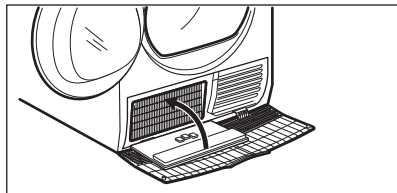

7.

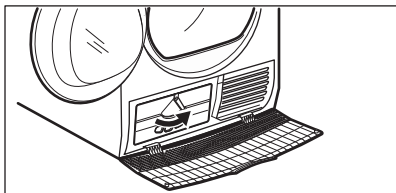

8.

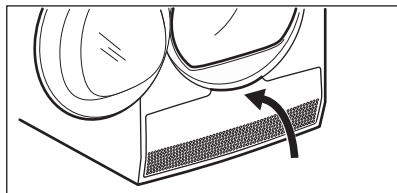

9.

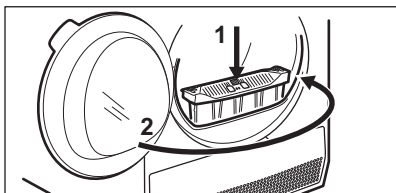
**УВАГА**

Не торкайтеся металеві поверхні незахищеними руками. Існує ризик поранення. Одягайте захисні рукавиці. Очищайте обережно, щоб не пошкодити металеву поверхню.

11.4 Очищення датчика вологості

**УВАГА**

Небезпека пошкодження датчика вологості. Не використовуйте для чищення датчика абразивні матеріали або дротяну мочалку.

Для забезпечення найкращих результатів сушіння прилад обладнаний металевим датчиком

вологості. Він розташований на внутрішній стороні дверцят.

З часом поверхня датчика може забруднитися, що погіршує результат сушіння.

Рекомендується чистити датчик принаймні 3-4 рази або якщо спостерігається погіршення результатів сушіння.

Для очищення можна використовувати жорсткішу сторону губки для миття посуду з невеликою кількістю оцту або засобу для миття посуду.

Щоб очистити датчик:

1. Відкрийте дверцята.
2. Очистіть поверхню датчика вологості, протираючи металеву поверхню декілька разів.

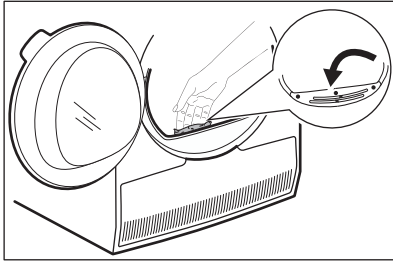

11.6 Очищення панелі керування та корпусу

Для очищення панелі керування і корпусу використовуйте нейтральний миючий засіб.

Для очищення використовуйте вологу ганчірку. Протріть насухо помиті поверхні м'якою ганчіркою.



УВАГА

Не застосовуйте засоби для очищення меблів чи очищувальні засоби, які можуть спричинити корозію.

11.5 Чищення барабана



ПОПЕРЕДЖЕННЯ!

Перш ніж чистити прилад, відключіть його від електромережі.

Для очищення внутрішньої поверхні барабана та його ребер використовуйте нейтральний миючий засіб. Протріть насухо помиті поверхні м'якою ганчіркою.



УВАГА

Не використовуйте для чищення барабана абразивні матеріали або дротяну мочалку.

11.7 Очищення отворів для виходу повітря

Використовуйте пилосос для видалення пуху з отворів для виходу повітря.

12. УСУНЕННЯ ПРОБЛЕМ

Несправність	Можливе рішення
Не вдається ввімкнути прилад.	Переконайтеся в тому, що вилку під'єднано до розетки.
	Перевірте запобіжник домашньої електропроводки (на електрощиті).
Програма не активується.	Натисніть Старт/Пауза.
	Переконайтеся, що дверцята приладу зачинено.
Дверцята приладу не зачиняються.	Переконайтеся, що фільтри правильно встановлені.
	Переконайтеся, що білизна не потрапляє між дверцятами приладу та гумовою прокладкою.
Прилад зупиняється під час роботи.	Переконайтеся, що контейнер для води порожній. Натисніть Старт/Пауза, щоб запустити програму ще раз.

Несправність	Можливе рішення
	Завантаження занадто мале, збільшіть завантаження або використовуйте програму Час сушіння.
Час циклу занадто довгий, або результати сушіння незадовільні. ¹⁾	Переконайтеся, що вага білизни відповідає тривалості програми.
	Подбайте про те, щоб фільтри були чисті.
	Білизна занадто волога. Повторіть віджимання білизни в пральній машині.
	Переконайтеся, що температура в приміщенні вище +5°C і нижче +35°C. Оптимальна температура в приміщенні має бути від 19°C до 24°C.
	Установіть програму Час сушіння або Дуже сухе. ²⁾
На дисплеї з'являється  .	Якщо ви хочете встановити нову програму, вимкніть і увімкніть прилад.
	Переконайтеся, що функції відповідають програмі.
На дисплеї відображається код помилки (напр., E51).	Вимкніть та увімкніть прилад. Запустіть нову програму. Якщо проблема виникає знову, зверніться до сервісного центру.

1) Максимум через 5 годин програма автоматично припиняється.

2) Може статися, що деякі ділянки залишаться вологими, якщо сушаться великі речі (наприклад, простирадла).

12.1 Якщо результати сушіння незадовільні

- Встановлена програма була неправильною.
- Засмітився фільтр.
- Засмітився теплообмінник.
- У приладі було занадто багато білизни.
- Барабан забруднений.
- Неправильне налаштування датчика провідності (див. розділ

«Налаштування — налаштування залишкового рівня вологи білизни», щоб обрати краще налаштування).

- Отвори для виходу повітря забиті.
- Температура в приміщенні занадто низька або занадто висока (оптимальна температура в приміщенні становить від 19°C до 24°C)

13. ТЕХНІЧНІ ДАНІ

Висота x Ширина x Глибина	850 x 596 x 638 мм (максимально 662 мм)
Макс. глибина з відкритими дверцятами	1107 мм
Макс. ширина з відкритими дверцятами	958 мм
Висота регулюється	850 мм (+15 мм — регулювання ніжок)
Об'єм барабана	118 л
Максимальне завантаження	8 кг
Напруга	230 В
Частота	50 Гц
Рівень звукової потужності	66 дБ
Загальна потужність	900 Вт
Клас енергетичної ефективності	A++
Споживання електроенергії на стандартній програмі прання бавовни з повним завантаженням. ¹⁾	1,99 кВт•год
Споживання електроенергії на стандартній програмі прання бавовни з частковим завантаженням. ²⁾	1,07 кВт•год
Річне споживання електроенергії ³⁾	234,70 кВт•год
Споживання енергії в режимі «залишити увімкненим» ⁴⁾	0,13 Вт
Споживання енергії у вимкненому стані ⁴⁾	0,13 Вт
Тип використання	Побутові прилади
Допустима навколишня температура	від +5°C до +35°C
Рівень захисту від проникнення твердих часток і вологи, що забезпечується захисним кожухом, за винятком випадків, коли низьковольтне обладнання не має захисту від вологи	IPX4
Цей продукт містить фторовмісні парникові гази, які герметично запаковані	
Позначення газу	R134a
Вага	0,30 кг

Потенціал глобального потепління (GWP)	1430
--	------

- 1) Згідно з EN 61121. 8 кг бавовни, швидкість обертання 1000 об/хв.
- 2) Згідно з EN 61121. 4 кг бавовни, швидкість обертання 1000 об/хв.
- 3) Споживання електроенергії в кВт•год, виходячи зі 160 циклів сушіння стандартної програми для бавовни при повному й частковому завантаженні, і споживання в режимах зі зниженою потужністю. Фактичне споживання енергії на цикл залежатиме від характеру використання приладу (ПОЛОЖЕННЯ (ЄС) № 392/2012).
- 4) Згідно з EN 61121.

Інформація, наведена в таблиці вище, відповідає положенню Європейської комісії 392/2012, що впроваджує директиву 2009/125/ЄС.

13.1 Показники споживання

Програма	Швидкість/залишкова вологість	Час сушіння ¹⁾	Споживання електроенергії ²⁾
Бавовна Eco 8 кг			
До шафи	1400 об/хв / 50%	130 хв	1,67 кВт•год
	1000 об/хв / 60%	154 хв	1,99 кВт•год
Бавовна 8 кг			
Під праску	1400 об/хв / 50%	97 хв	1,21 кВт•год
	1000 об/хв / 60%	118 хв	1,51 кВт•год
Бавовна Eco 4 кг			
До шафи	1400 об/хв / 50%	78 хв	0,92 кВт•год
	1000 об/хв / 60%	89 хв	1,07 кВт•год
Синтетика 3,5 кг			
До шафи	1200 об/хв / 40%	55 хв	0,60 кВт•год
	800 об/хв / 50%	67 хв	0,75 кВт•год

1) Для часткового завантаження час циклу скорочується і прилад використовує менше енергії.

2) Неналежна температура навколишнього середовища та/або погано віджата білизна можуть подовжити час циклу та збільшити споживання енергії.

14. ЕКСПРЕС-ДОВІДНИКИ

14.1 Щоденне використання

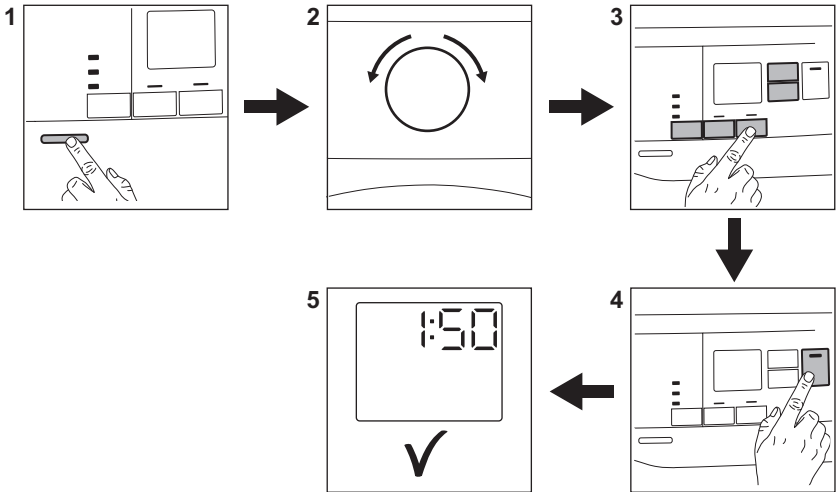

1. Натисніть кнопку «Увімк./Вимк.», щоб увімкнути прилад.
2. За допомогою перемикача програм встановіть програму.
3. Разом з програмою можна встановити 1 чи більше спеціальних опцій. Щоб увімкнути
4. Для запуску програми торкніться кнопки **Пуск/Пауза**.
5. Прилад починає роботу.

або вимкнути опцію, торкніться відповідної кнопки.

14.2 Очищення фільтра

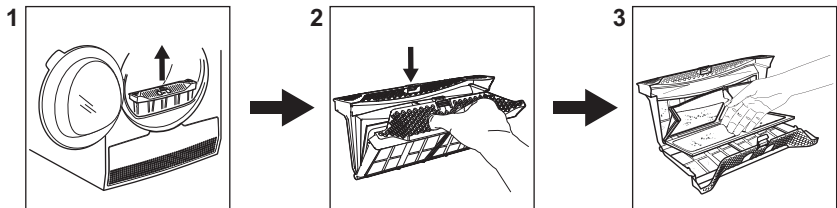





Після закінчення кожного циклу на дисплеї з'являється символ фільтра

, який повідомляє, що слід очистити фільтр.

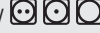
14.3 Таблиця програм

Програма	Завантаження 1)	Властивості / Тип тканини ²⁾
 3) Бавовна Есо	8 кг	Цикл для сушіння бавовни з рівнем сухості «бавовна до шафи», з максимальним рівнем економії енергії. /  
Бавовна	8 кг	Цикл, призначений для сушіння бавовняних речей різного розміру/різного типу разом. /  
Синтетика	3,5 кг	Синтетика та змішані тканини. /   
Тонкі тканини	4 кг	Делікатні тканини, наприклад, віскоза, штучний шовк, акрил та їхні суміші. /   
Пухові ковдри	3 кг	Односпальні або двоспальні ковдри та подушки (з пір'я, пуху або синтетичних наповнювачів). /   
Освіжити	1 кг	Освіження тканин, що зберігалися.
Шовк 	1 кг	Легідне сушіння шовку, придатного для ручного прання. /   
Вовна  	1 кг	<p>Вовняні тканини. Легідне сушіння виробів з вовни, які можна прати вручну. Слід виныяти речі відразу після закінчення програми.</p> <div style="text-align: center;">   <p>WOOL HAND WASH SAFE</p> </div> <p>Цикл сушіння вовняних речей у цій машині було схвалено компанією Woolmark для сушіння виробів з вовни, що мають на етикетці символ «ручне прання», за умови дотримання інструкцій, наданих виробником цієї машини. Дотримуйтесь інших інструкцій щодо прання, зазначених на етикетці виробу. M1525 Символ Woolmark — є сертифікаційним знаком у багатьох країнах.</p>

Програма	Завантаження 1)	Властивості / Тип тканини ²⁾
Куртки 	2 кг	Верхній одяг, спецодяг, спортивний одяг, ворсистий одяг, куртки з водонепроникних і дихаючих тканин, вітровки зі змінною підстібною підкладкою з флісу або внутрішнім утепленням. Придатні до сушіння у сушильних машинах. / 
Денім	4 кг	Для сушіння одягу, призначеного для дозвілля, зокрема джинсів, спортивних светрів тощо з різною товщиною матеріалу (наприклад, манжетах і швах). / 
Постільна білизна XL	4,5 кг	До трьох комплектів постільної білизни, один з яких може бути двоспальним. / 
Змішані XL	6 кг	Різні речі з бавовни, суміші бавовни і синтетики, а також синтетичних тканин. / 

1) Максимальна вага стосується сухих речей.

2) Щоб дізнатися, що означає маркування тканини, див. розділ *КОРИСНІ ПОРАДИ: Підготовка білизни*.

3) Програма  Бавовна До шафи ECO — це «Стандартна програма для бавовни» згідно з Положенням Європейської Комісії № 392/2012. Вона може використовуватися для сушіння вологої звичайної бавовняної білизни, і це найбільш економічна програма з точки зору енергоспоживання для сушіння вологої білизни з бавовни.

15. ІНФОРМАЦІЙНИЙ ЛИСТОК ВИРОБУ ВІДПОВІДНО ДО ПОЛОЖЕННЯ ЕС 1369/2017

Інформаційний листок виробу	
Торгова марка	Electrolux
Модель	EW8H458BU PNC916098851
Номінальне завантаження в кг	8
Вентильована або конденсаційна сушильна машина	Конденсатор
Клас енергоефективності	A++

Споживання енергії в кВт•год на рік, виходячи зі 160 циклів сушіння стандартної програми для бавовни при повному й частковому завантаженні, і споживання в режими з зниженою потужністю. Фактичне споживання енергії на цикл залежатиме від характеру використання приладу.	234,70
Автоматична або неавтоматична сушильна машина	Автоматично
Споживання енергії стандартної програми для бавовни при повному завантаженні в кВт•год	1,99
Споживання енергії стандартної програми для бавовни при частковому завантаженні в кВт•год	1,07
Споживання енергії в режимі «вимкнено» у Вт	0,13
Споживання енергії в режимі «залишити увімкненим» у Вт	0,13
Тривалість режиму «залишити увімкненим» у хвилини	10
«Стандартна програма для бавовни», що використовується з повним та частковим завантаженням — це стандартна програма сушіння, якої стосується інформація на етикетці та довідковому аркуші технічних даних, ця програма придатна для сушіння бавовняних речей зі звичайним ступенем вологості та є найефективнішою програмою з точки зору енергоспоживання для бавовни.	
Зважений час виконання «стандартної програми для бавовни при повному і частковому завантаженні» у хвилинах	117
Час виконання «стандартної програми для бавовни при повному завантаженні» у хвилинах	154
Час виконання «стандартної програми для бавовни при частковому завантаженні» у хвилинах	89
Клас ефективності конденсації по шкалі від G (найнижча ефективність) до A (найвища ефективність)	B
Середня ефективність конденсації стандартної програми для бавовни при повному завантаженні у відсотках	82
Середня ефективність конденсації стандартної програми для бавовни при частковому завантаженні у відсотках	82
Зважена ефективність конденсації для «стандартної програми для бавовни при повному і частковому завантаженні»	82
Рівень звукової потужності в дБ	66
Вбудований прилад Т/Н	Ні

Інформація, наведена в таблиці вище, відповідає положенню Європейської комісії 392/2012, що впроваджує директиву 2009/125/ЄС.

16. ОХОРОНА ДОВКІЛЛЯ

Здавайте на повторну переробку матеріали, позначені відповідним символом . Викидайте упаковку у відповідні контейнери для вторинної сировини. Допоможіть захистити навколишнє середовище та здоров'я інших людей і забезпечити вторинну переробку електричних і електронних

приладів. Не викидайте прилади, позначені відповідним символом , разом з іншим домашнім сміттям. Поверніть продукт до заводу із вторинної переробки у вашій місцевості або зверніться до місцевих муніципальних органів влади.

www.electrolux.com/shop



136965820-A-082020

