

EW7F248SU



---

UK Пральна машина

---

Інструкція



## ЗМІСТ

1. ІНФОРМАЦІЯ З ТЕХНІКИ БЕЗПЕКИ.....	3
2. ІНСТРУКЦІЇ З ТЕХНІКИ БЕЗПЕКИ.....	5
3. ОПИС ВИРОБУ.....	7
4. ТЕХНІЧНІ ДАНІ.....	8
5. УСТАНОВКА.....	8
6. ПАНЕЛЬ КЕРУВАННЯ.....	12
7. РУЧКА ПЕРЕМИКАННЯ ТА КНОПКИ.....	14
8. ПРОГРАМИ.....	17
9. НАЛАШТУВАННЯ.....	24
10. ПЕРЕД ПЕРШИМ ВИКОРИСТАННЯМ.....	24
11. ЩОДЕННЕ КОРИСТУВАННЯ.....	24
12. ПОРАДИ І РЕКОМЕНДАЦІЇ.....	30
13. ДОГЛЯД ТА ЧИСТКА.....	32
14. УСУНЕННЯ ПРОБЛЕМ.....	37
15. ПОКАЗНИКИ СПОЖИВАННЯ.....	42
16. АКСЕСУАРИ.....	43
17. ЕКСПРЕС-ДОВІДНИКИ.....	44
18. ОХОРОНА ДОВКІЛЛЯ.....	45

## МИ ДУМАЄМО ПРО ВАС

Дякуємо, що придбали прилад Electrolux. Обраний вами виріб створено на основі багаторічного професійного досвіду та інновацій. Оригінальний і стильний — його сконструйовано з думкою про вас. Тому під час його використання ви можете бути впевнені в тому, що щоразу отримуватимете відмінні результати.

Ласкаво просимо до Electrolux.

**Відвідайте наш веб-сайт, щоб:**



Отримати поради з використання, брошури, інструкції з усунення несправностей, інформацію щодо сервісу та ремонту:

**[www.electrolux.com/support](http://www.electrolux.com/support)**



Зареєструвати свій продукт для кращого обслуговування:

**[www.registerelectrolux.com](http://www.registerelectrolux.com)**



Придбати аксесуари, витратні матеріали й оригінальні запчастини для вашого приладу:

**[www.electrolux.com/shop](http://www.electrolux.com/shop)**

## ДОПОМОГА КЛІЄНТАМ ТА ОБСЛУГОВУВАННЯ

Використовуйте лише оригінальні запасні частини.

Звертаючись до нашого авторизованого сервісного центру, необхідно мати таку інформацію: модель, номер виробу, серійний номер.

Інформацію можна знайти на табличці з технічними даними.

 Попередження / Важлива інформація про безпеку

 Загальна інформація та рекомендації

 Інформація щодо захисту навколишнього середовища

Може змінитися без оповіщення.

## 1. ⚠ ІНФОРМАЦІЯ З ТЕХНІКИ БЕЗПЕКИ

Перед установкою та експлуатацією приладу слід уважно прочитати інструкцію користувача. Виробник не несе відповідальності за травми або збитки через неправильне встановлення або використання. Інструкції з експлуатації слід зберігати в безпечному і доступному місці з метою користування в майбутньому.

### 1.1 Безпека дітей і вразливих осіб

- Діти від 8 років та особи з обмеженими фізичними, сенсорними або психічними можливостями чи недостатнім досвідом і знаннями можуть користуватися цим приладом лише під наглядом, або за умови попереднього отримання інструкцій з безпечного користування приладом та розуміння пов'язаних з цим ризиків.
- Діти віком від 3 до 8 років та особи з важкою та комплексною непрацездатністю можуть перебувати поблизу приладу лише за умови, якщо знаходяться під безперервним спостереженням.
- Не слід залишати дітей до 3 років поблизу приладу без постійного нагляду.
- Слідкуйте за тим, аби діти не бавилися з приладом.
- Тримайте усі пакувальні матеріали подалі від дітей та утилізуйте їх належним чином.
- Тримайте мийні засоби в недоступному для дітей місці.
- Не дозволяйте дітям та домашнім тваринам знаходитися поблизу приладу при відчинених дверцятах.
- Якщо прилад оснащено засобами захисту від доступу дітей, їх необхідно активувати.
- Чищення або обслуговування приладу дітьми дозволяється лише під наглядом.

## 1.2 Загальна безпека

- Не змінюйте технічні специфікації цього приладу.
- Цей прилад призначено для використання в побутових і аналогічних сферах, таких як:
  - на кухнях магазинів, офісів та інших робочих середовищ;
  - клієнтами готелів, мотелів, мініготелів та інших житлових приміщень;
  - у зонах для спільного користування в багатоквартирних будинках або пральнях самообслуговування.
- Максимальне завантаження приладу 8 кг. Не перевищуйте максимальний обсяг завантаження кожної програми (див. розділ «Програми»).
- Робочий тиск води на впуску води від випускного патрубку повинен становити від 0,5 бар (0,05 МПа) до 8 бар (0,8 МПа).
- Подбайте про те, щоб килим, килимок або інше підлогове покриття не закривало вентиляційний отвір в основі приладу.
- Прилад слід під'єднати до водопроводу за допомогою набору нових шлангів із комплекту або набору нових шлангів, що постачається авторизованим сервісним центром.
- Повторно використовувати набір старих шлангів не можна.
- У разі пошкодження електричного кабелю його має замінити виробник, його авторизований сервісний центр або інші аналогічно кваліфіковані особи задля уникнення ураження електричним струмом.
- Перш ніж виконувати технічне обслуговування, вимкніть пристрій і вийміть вилку з розетки.
- Не використовуйте струмінь води та/або пари високого тиску для очищення приладу.
- Витріть прилад вологою ганчіркою. Застосовуйте лише нейтральні миючі засоби. Не використовуйте

абразивні засоби, жорсткі серветки для очищення, розчинники або металеві предмети.

- Якщо сушильний барабан розміщено зверху на пральній машині, обов'язково використовуйте відповідний комплект для вертикального монтажу, затверджений компанією ELECTROLUX (докладніше див. у розділі «Аksesуари — комплект для вертикального монтажу»).

## 2. ІНСТРУКЦІЇ З ТЕХНІКИ БЕЗПЕКИ

### 2.1 Встановлення



Установка повинна відповідати відповідним нормативам країни.

- Видаліть усі транспортувальні болти та пакувальні матеріали, в тому числі гумову втулку з пластиковою прокладкою.
- Тримайте транспортні болти в безпечному місці. Для перевезення приладу ці болти необхідно буде знов установити, щоб зафіксувати барабан для запобігання пошкодженню внутрішніх компонентів.
- Будьте обережні під час переміщення приладу, оскільки він важкий. Використовуйте захисні рукавички та взуття, що постачається в комплекті.
- Дотримуйтеся інструкцій зі встановлення, що постачаються разом із приладом.
- Не встановлюйте й не використовуйте пошкоджений прилад.
- Не встановлюйте прилад і не використовуйте його у приміщеннях, де температура може опуститися нижче 0°C або де погодні явища можуть впливати на його роботу.
- Поверхня підлоги, на якій буде встановлено прилад, повинна бути рівною, нерухомою, чистою та термостійкою.
- Переконайтеся, що повітря може вільно циркулювати між приладом і підлогою.

- Установивши прилад у місце постійної експлуатації, за допомогою спиртового рівня переконайтеся в тому, що він правильно вирівняний. У разі необхідності відрегулюйте ніжки, щоб вирівняти його.
- Не встановлюйте прилад безпосередньо над зливним отвором у підлозі.
- Не розпилюйте воду на прилад та не піддавайте його надмірній вологості.
- Не встановлюйте прилад у місцях, де не можна повністю відчинити дверцята.
- Не підставляйте під прилад закриту ємність для збору води на випадок можливого протікання. Звертайтеся до авторизованого сервісного центру по інформацію про приладдя, яке дозволяється використовувати.

### 2.2 Під'єднання до електромережі



#### ПОПЕРЕДЖЕННЯ!

Існує ризик займання та ураження електричним струмом.

- Прилад повинен бути заземленим.
- Завжди використовуйте правильно встановлену протиударну розетку.
- Переконайтеся в тому, що параметри на таблиці з технічними даними сумісні з електричними параметрами електроживлення від мережі.

- Не використовуйте розгалужувачі, перехідники й подовжувачі.
- Будьте обережні, аби не пошкодити штепсельну вилку та кабель. Якщо кабель живлення потребує заміни, зверніться до нашого сервісного центру.
- Вставляйте штепсельну вилку в розетку електроживлення лише після закінчення установки. Переконайтеся, що після установки є вільний доступ до розетки електроживлення.
- Не торкайтеся кабелю живлення чи штепсельної вилки вологими руками.
- Не тягніть за кабель живлення, щоб відключити прилад з мережі. Завжди вимикайте, витягаючи штепсельну вилку.

### 2.3 Підключення води

- Вода на впуску не повинна перевищувати 25°C.
- Не допускайте пошкодження шлангів.
- Перед тим, як під'єднати прилад до нових труб або труб, що не використовувалися тривалий час, чи якщо проводилися ремонтні роботи або встановлювалися нові пристрої (лічильники води тощо), спустіть воду, доки вона не буде чистою й прозорою.
- Під час першого використання приладу й після першого використання переконайтеся у відсутності видимих витоків води.
- Не користуйтеся подовжувальним шлангом, якщо впускний шланг занадто короткий. Зверніться до авторизованого сервісного центру, щоб замінити впускний шланг.
- При розпаковуванні приладу зі зливного шлангу може витікати вода. Це відбувається через тестування приладу на заводі з використанням води.
- Зливний шланг можна подовжити щонайбільше до 400 см. Зверніться до авторизованого сервісного центру, щоб отримати інший зливний шланг та подовжувач.
- Переконайтеся, що після установки є вільний доступ до крану.

### 2.4 Користування



#### ПОПЕРЕДЖЕННЯ!

Існує ризик отримання травм, ураження електричним струмом, пожежі, опіків або пошкодження приладу.

- Дотримуйтеся інструкцій з безпеки, що зазначені на упаковці м'ячочого засобу.
- Не кладіть усередину приладу, поряд із ним або на нього легкозаймисті речовини чи предмети, змочені в легкозаймистих речовинах.
- Не періть речі, сильно забруднені олією, мастилом або іншими жирними речовинами. Це може призвести до пошкодження деталей пральної машини. Такі речі слід попередньо випрати вручну, перш ніж завантажувати їх до пральної машини.
- Не торкайтеся скла дверцят під час виконання програми. Скло може нагрітись.
- Подбайте про те, щоб у білизні не залишалося металевих предметів.

### 2.5 Сервіс

- Для ремонту приладу звертайтеся до авторизованого сервісного центру. Використовуйте лише оригінальні запасні частини.
- Зверніть увагу, що самостійний або непрофесійний ремонт може мати наслідки для безпеки та призвести до втрати гарантії.
- Стосовно ламп всередині цього виробу та запасних ламп, що продаються окремо: Ці лампи призначені для використання у побутових приладах з екстремальними фізичними умовами, такими як температура, вібрація, вологість, або призначені для надання інформації про стан роботи приладу. Вони не призначені для використання з іншою метою та не придатні для освітлення побутових приміщень.

## 2.6 Утилізація



### ПОПЕРЕДЖЕННЯ!

Існує небезпека задушення.

- Від'єднайте прилад від електромережі та водопостачання.
- Відріжте кабель електричного живлення близько до приладу та утилізуйте його.
- Зніміть фіксатор дверцят, щоб унеможливити зачинення дверцят, якщо діти або домашні тварини опиняться всередині барабана.

- Утилізуйте прилад відповідно до місцевих вимог з утилізації відпрацьованого електричного й електронного обладнання (Директива WEEE).

Цей продукт по вмісту небезпечних речовин відповідає вимогам Технічного регламенту обмеження використання деяких небезпечних речовин в електричному та електронному обладнанні (постанова Кабінету Міністрів України №139 від 10 березня 2017р.)

## 3. ОПИС ВИРОБУ

### 3.1 Огляд приладу

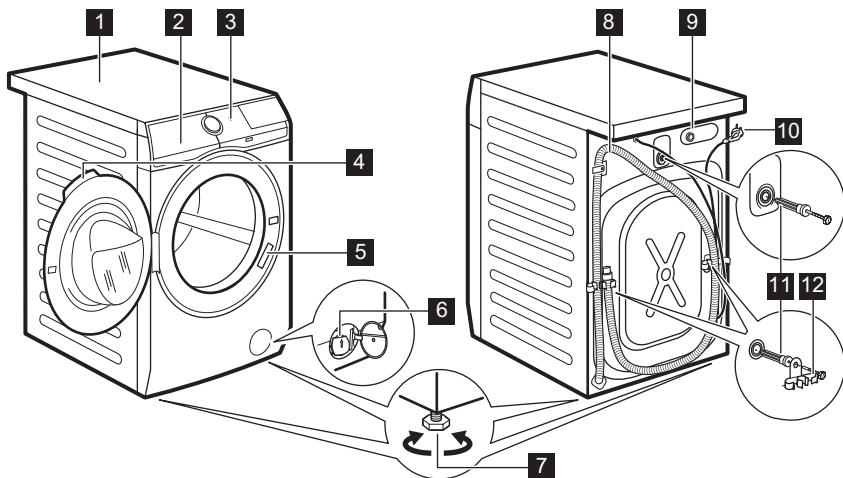

- |   |   |
|---|---|
| <b>1</b> Верхня кришка                  | <b>8</b> Зливний шланг                  |
| <b>2</b> Дозатор миючого засобу         | <b>9</b> Підключення шлангу подачі води |
| <b>3</b> Панель керування               | <b>10</b> Кабель живлення               |
| <b>4</b> Ручка дверцят                  | <b>11</b> Транспортувальні болти        |
| <b>5</b> Табличка з технічними даними   | <b>12</b> Тримач для шлангу             |
| <b>6</b> Фільтр зливного насоса         |   |
| <b>7</b> Ніжки для вирівнювання приладу |   |



На таблиці з технічними даними зазначено номер моделі (A), номер виробу (B), електричні параметри (C) та серійний номер (D).

## 4. ТЕХНІЧНІ ДАНІ

Розмір	Ширина / висота / загальна глибина	59.7 см /84.7 см /59.9 см
Підключення до електромережі	Напруга	230 В
	Загальна потужність	2200 Вт
	Запобіжник	10 А
	Частота	50 Гц
Рівень захисту від проникнення твердих часток і вологи, що забезпечується захисним кожухом, за винятком випадків, коли обладнання з низькою напругою не має захисту від вологи		IPX4
Тиск води	Мінімальний	0,5 бара (0,05 МПа)
	Максимальний	8 бар (0,8 МПа)
Водопостачання <sup>1)</sup>		Холодна вода
Максимальне завантаження	Бавовна	8 кг
Швидкість віджимання	Максимальна швидкість віджимання	1351 об/хв

<sup>1)</sup> Під'єднайте впускний шланг до водопровідного крана з 3/4" різьбою.

## 5. УСТАНОВКА



**ПОПЕРЕДЖЕННЯ!**  
Див. розділи з інформацією щодо техніки безпеки.

### 5.1 Розпаковування

1. Відчиніть дверцята. Вийміть усе, що знаходиться в барабані.

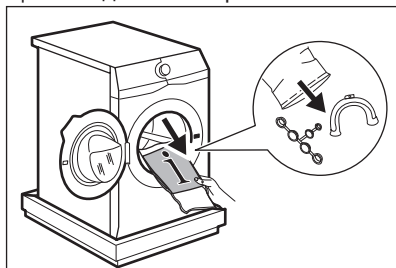

Акcesуари, що постачаються в комплекті з приладом, можуть відрізнятися залежно від моделі.

2. Розстеліть пакувальні матеріали з полістиролу на підлозі за приладом і обережно покладіть його на задню сторону. Зніміть нижню захисну деталь із полістиролу.



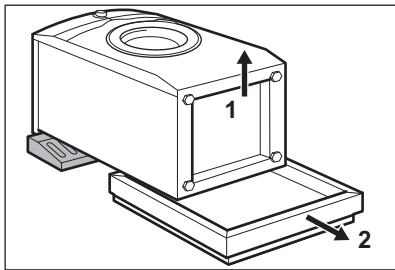

**УВАГА**

Не кладіть пральну машину на її передню частину.

3. Поставте прилад назад у вертикальне положення. Вийміть кабель електроживлення та зливний шланг із тримачів шлангу.

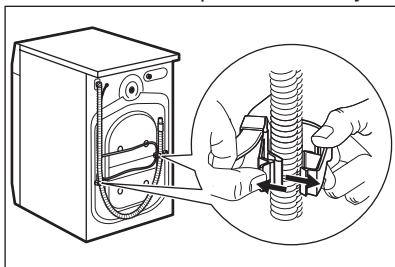

Зі зливного шлангу може витікати вода. Це відбувається через те, що машина проходить випробування на заводі.

4. Викрутіть три транспортувальні болти та витягніть пластикові розпірки.

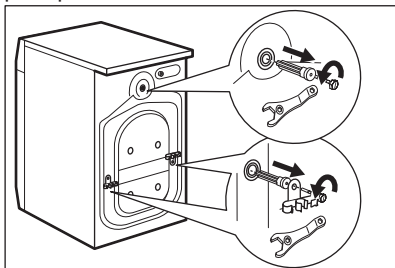

Рекомендуємо зберегти пакувальні матеріали та транспортувальні болти для перевезення приладу в майбутньому.

5. Уставте в отвори пластикові ковпачки, які знаходяться в пакеті з інструкцією з експлуатації.

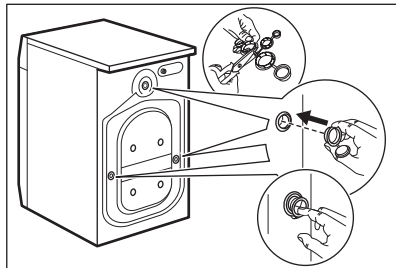

## 5.2 Інформація для встановлення

### Установлення та вирівнювання

Правильне регулювання рівня приладу запобігає вібрації, шуму та руху приладу під час роботи.

1. Установіть прилад на рівну тверду підлогу. Прилад повинен бути рівним та стійким. Переконайтесь у тому, що прилад не торкається стіни чи інших предметів, а також у вільній циркуляції повітря під приладом.
2. Послабте або підтягніть ніжки для того, щоб відрегулювати їх висоту. Усі ніжки мають міцно стояти на підлозі.



**ПОПЕРЕДЖЕННЯ!**

Не підкладайте картонні, дерев'яні чи подібні матеріали під ніжки приладу для регулювання його рівня.

### Впускний шланг



### УВАГА

Переконайтеся у тому, що шланги не пошкоджені, а з'єднання герметичні. Не користуйтеся подовжувальним шлангом, якщо впускний шланг занадто короткий. Зверніться до сервісного центру, щоб замінити впускний шланг.

1. Приєднайте впускний шланг до задньої стінки приладу.

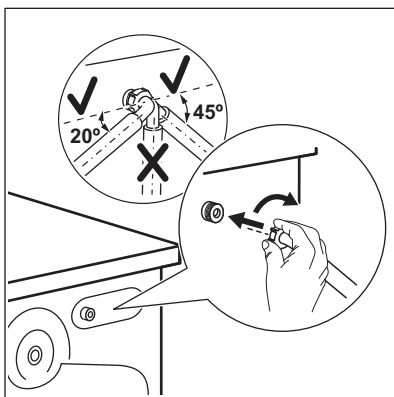

2. Поверніть шланг у правий або лівий бік, залежно від положення водопровідного крана. Переконайтеся, що шланг подачі води не знаходиться у вертикальному положенні.

3. За необхідності послабте круглу гайку, щоб установити його у правильне положення.

4. Приєднайте впускний шланг до водопровідного крана холодної води з різьбою 3/4 дюйма.

### Злив води

Шланг для зливу води повинен знаходитися на висоті не менше 60 см і не більше 100 см.



Зливний шланг можна подовжити щонайбільше до 400 см. Звертайтеся до авторизованого сервісного центру для отримання іншого зливного шлангу та подовжувача.

Шланг для зливу води можна під'єднувати різними способами.

1. За допомогою створення U-образного з'єднання зливного шлангу та розташування навколо пластикової напрямної для зливного шлангу.

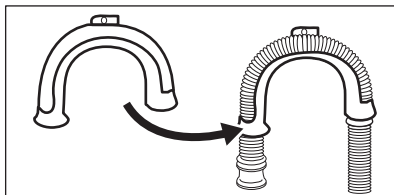

2. На краю раковини — Приєднайте напрямну до водопровідного крана чи до стіни.

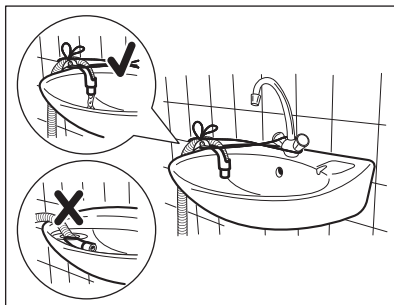

Переконайтесь, що пластикова напрямна не рухається під час зливу води із приладу, а кінець зливного шлангу не занурений у воду. Може мати місце зворотній рух брудної води в прилад.

3. Якщо кінець зливного шлангу виглядає наступним чином (див. малюнок), його можна проштовхнути безпосередньо до стояка.

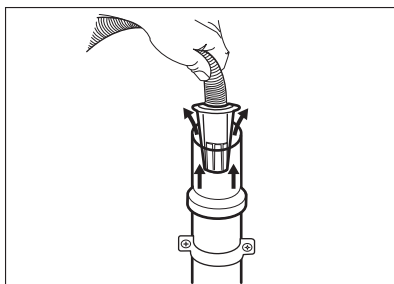

4. До стояка із вихідним отвором — Вставте зливний шланг безпосередньо у зливну трубу. Див. малюнок.

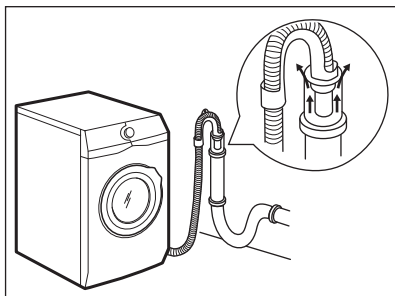

**i** Кінець зливного шлангу має завжди вентилуватися, тобто внутрішній діаметр зливної труби (щонайменше 38 мм або 1,5 дюйма) має перевищувати зовнішній діаметр зливного шлангу.

5. Без пластикової напрямної для шлангу, до зливного отвору раковини — Вставте зливний шланг у зливний отвір і закріпіть його затискачем. Див. малюнок.

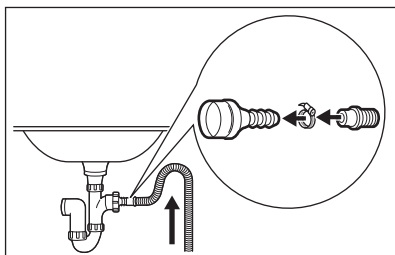

Переконайтеся в тому, що зливний шланг формує петлю для попередження потрапляння часточок з раковини до приладу.

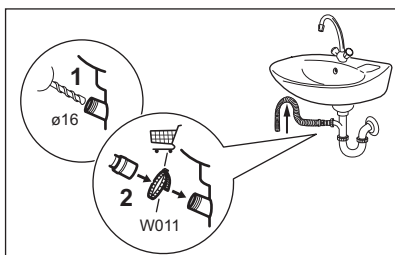

Під'єднайте зливний шланг у зливний отвір і закріпіть його затискачем. Переконайтеся в тому, що зливний шланг формує петлю для попередження потрапляння часточок з раковини до приладу.

6. Помістіть шланг безпосередньо у вбудовану зливну трубу у стіні приміщення і закріпіть затискачем.

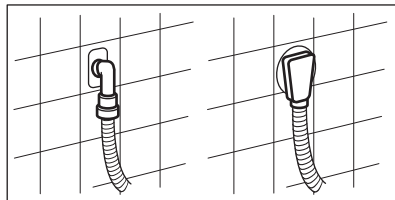

### 5.3 Під'єднання до електромережі

Після закінчення встановлення можна підключити штепсельну вилку у розетку.

Необхідні електричні параметри наведені у таблиці з технічними даними та у розділі «Технічні дані». Переконайтеся в тому, що вони сумісні з параметрами електроживлення від мережі.

Переконайтеся в тому, що електропроводка, встановлена у вас удома, витримує максимальне навантаження, враховуючи також інші прилади, якими ви користуєтеся.

**Підключіть прилад до заземленої розетки.**

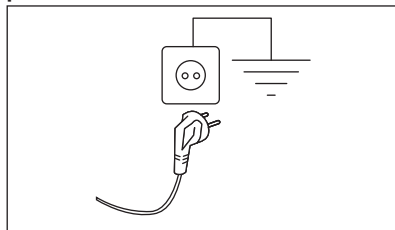

Необхідно забезпечити, щоб після встановлення машини до кабелю живлення був вільний доступ.

Для проведення електротехнічних робіт, які необхідно виконати для

встановлення цього приладу, зверніться до нашого авторизованого сервісного центру.

Виробник не відповідає за ушкодження чи травми, викликані недотриманням цього правила техніки безпеки.

## 6. ПАНЕЛЬ КЕРУВАННЯ

### 6.1 Спеціальні функції

Ваша нова пральна машина відповідає всім сучасним вимогам до ефективного прання білизни при низькому споживанні води, електроенергії та миючого засобу, належним чином дбаючи про білизну.

- Система **FreshScent** завдяки новим паровим програмам **Кашемір** і **FreshScent** пропонує ідеальне рішення для освіження навіть найделікатніших речей без прання. Використовуйте тонкий аромат, спеціально розроблений компанією **ELECTROLUX**, щоб додати приємного відчуття «щойно випраної» білизни до функцій видалення запахів та усунення складок.
- Пара становить собою швидкий та легкий спосіб освіжити одяг. Лагідні програми пропарювання видалюють запахи та знижують кількість

складок на сухих тканинах, полегшуючи прасування. Опція **+ Пара** закінчує кожний цикл лагідним пропарюванням, яке розслаблює волокна та знижує утворення складок на білизні. Прасування буде набагато легшим!

- Завдяки опції **Додаткове пом'якшення** пом'якшувач для тканин рівномірно розподіляється по білизні та глибоко проникає у волокна тканин, сприяючи ідеальній м'якості.
- **SensiCare System** за 30 секунд визначає обсяг завантаженої білизни, визначаючи тривалість програми. Параметри програми прання регулюються відповідно до обсягу завантаженої білизни та типу тканин, дозволяючи уникнути зайвого споживання енергії та води, а також скорочуючи програму.

### 6.2 Опис панелі керування

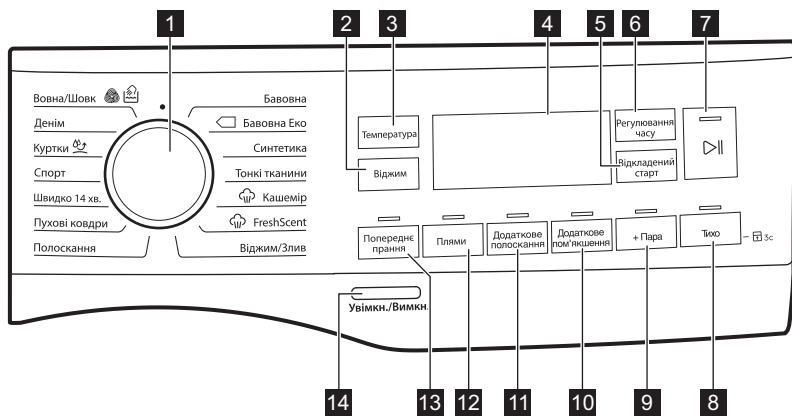

1 Перемикач програм

2 Сенсорна кнопка Віджим

3 Сенсорна кнопка Температура







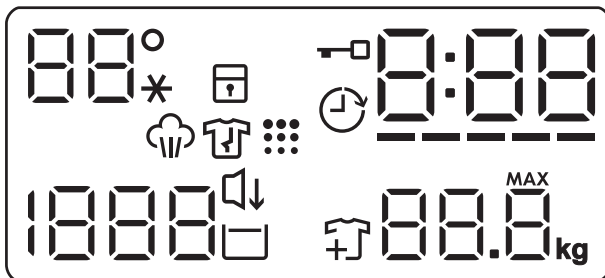

4 Дисплей







5 Сенсорна кнопка Відкладений старт

- |   |   |
|---|---|
| <p><b>6</b> Сенсорна кнопка Регулювання часу</p> <p><b>7</b> Старт/Пауза Сенсорна кнопка </p> <p><b>8</b> Сенсорна кнопка Дуже тихо</p> <p><b>9</b> Сенсорна кнопка + Пар</p> <p><b>10</b> Сенсорна кнопка Додаткове пом'якшення</p> | <p><b>11</b> Сенсорна кнопка Додаткове полоскання</p> <p><b>12</b> Сенсорна кнопка Плями</p> <p><b>13</b> Сенсорна кнопка Попереднє прання</p> <p><b>14</b> Кнопка Увімкн./Вимкн.</p> |
|---|---|

### 6.3 Дисплей



	Зона температури: Індикатор температури 88°. Індикатор холодної води --*.
	Індикатор функції захисту від доступу дітей.
	Індикатор блокування дверцят.
	Індикатор відкладеного запуску.
	Цифровий індикатор може показувати наступне. <ul style="list-style-type: none"> <li>• Тривалість програми (напр., 2:40).</li> <li>• Тривалість відкладеного запуску (напр., 2h).</li> <li>• Закінчення циклу (0:00).</li> <li>• Код попередження (напр., E20).</li> <li>• Індикатор помилки (— —).</li> </ul>
	Індикатор Регулювання часу.
	Індикатор фази пропарювання.
	Індикатор фази антизминання.

	Індикатор очищення барабану. Це рекомендація щодо проведіння очищення барабана.
	Зона віджимання: Індикатор швидкості віджимання Індикатор опції «Без віджимання» — — —. Фазу віджимання вимкнено.
	Індикатор Дуже тихо.
	Індикатор полоскання без зливу.
	Індикатор додавання речей. Він світиться на початку фази прання, коли ще можна поставити прилад на паузу і додати білизну.
	Індикатор максимального завантаження (див. пункт «Визначення завантаження системою SensiCare System») <b>MAX</b> Мигтить, коли завантаження білизни перевищує максимально заявлене завантаження для обраної програми.

## 7. РУЧКА ПЕРЕМИКАННЯ ТА КНОПКИ

### 7.1 Вступ



Деякі опції/функції недоступні для всіх програм прання. Перевірте сумісність опцій/функцій та програм прання за таблицею програм. Деякі опції/функції є взаємовиключними. В такому випадку прилад не дозволить обрати разом несумісні опції/функції.

### 7.2 Увімкн./Вимкн.

Натисніть на цю кнопку і утримуйте її протягом декількох секунд, щоб увімкнути або вимкнути прилад. При увімкненні або вимкненні приладу чути два різних звуки.

Оскільки функція Stand-by автоматично вимикає прилад через декілька хвилин для зниження споживання електроенергії, може знадобитися повторне увімкнення приладу.

Для отримання детальної інформації, див. параграф «Режим очікування» в розділі «Щоденне користування».

### 7.3 Температура

Після встановлення програми прання прилад автоматично пропонує температуру за промовчанням.

Торкайтесь цієї кнопки декілька разів, доки на дисплеї не відобразиться значення бажаної температури.

Коли на дисплеї відображаються індикатори \_ \_ \*, прилад не нагріває воду.

### 7.4 Віджим

Після встановлення програми прилад автоматично обирає максимальну швидкість віджимання, крім програми Денім. Ця опція дозволяє зменшити швидкість віджимання за замовчуванням.

Торкайтесь цієї кнопки декілька разів для



- **Зменшення швидкості віджимання.** На дисплеї відображаються лише швидкості віджимання доступні для встановленої програми.
- Додаткові опції віджимання **Без віджимання** — — —.

Встановлюйте цю опцію для того, щоб вимкнути всі фази віджимання. На дисплеї відображається

індикатор . Прилад виконує лише фазу зливання обраної програми прання. Встановіть цю опцію для дуже делікатних виробів. У деяких програмах прання під час фази полоскання використовується більше води

- Увімкнення функції **Полоскання без зливу** .

Остаточне віджимання не виконується. Вода, що була залита після останнього полоскання, не зливається, що дозволяє запобігти утворенню складок на білизні. Після завершення програми прання вода залишається в барабані.

Індикатор  продовжує світитися. Дверцята залишаються заблокованими, а барабан регулярно обертається, щоб зменшити кількість складок на білизні. Щоб розблокувати дверцята, необхідно злити воду. При торканні кнопки Старт/Пауза  прилад виконує фазу віджимання та зливає воду.

-  Прилад автоматично зливає воду приблизно через 18 годин.

## 7.5 Попереднє прання

За допомогою цієї опції можна додати до програми прання фазу попереднього прання.

Над сенсорною кнопкою засвітиться відповідний індикатор.

- Використовуйте цю опцію, щоб додати фазу попереднього прання при 30°C перед фазою основного прання. Ця опція рекомендована для дуже забрудненого одягу, особливо, якщо він містить пісок, пил, бруд та інші тверді часточки.

-  Ці опції можуть збільшити тривалість програми.

## 7.6 Плями

Торкніться цієї кнопки, щоб додати до програми фазу виведення плям.

Над сенсорною кнопкою засвітиться відповідний індикатор.

Використовуйте цю опцію для білизни із стійкими плямами.

При встановленні цієї опції додайте засіб для видалення плям у відділення .

-  Ця опція збільшує тривалість програми. Ця опція не застосовується під час прання при температурі нижче 40°C.

## 7.7 Постійна Додаткове полоскання

За допомогою цієї опції можна додати декілька додаткових циклів полоскання відповідно до обраної програми прання.

Використовуйте цю опцію для прання речей людей, які мають алергію на миючі засоби, та осіб з чутливою шкірою.

-  Ця опція збільшує тривалість програми.

Над сенсорною кнопкою засвітиться відповідний індикатор та світитиметься постійно під час наступних циклів, доки опцію не буде деактивовано.

## 7.8 Постійна Додаткове пом'якшення

Встановіть цю опцію для оптимального розподілу пом'якшувача тканин та підвищення м'якості білизни.

Рекомендується при використанні пом'якшувача тканин.

-  Ця опція збільшує тривалість програми.

Над сенсорною кнопкою засвітиться відповідний індикатор та світитиметься постійно під час наступних циклів, доки опцію не буде деактивовано.

## 7.9 + Пара



Ця опція додає фазу пропарювання, що завершується короткою фазою запобігання утворенню складок наприкінці програми прання.

Фаза пропарювання зменшує утворення складок та полегшує прасування білизни.

Над сенсорною кнопкою засвітиться відповідний індикатор.

Під час фази пропарювання індикатор  світиться постійно.

 Ця опція може збільшити тривалість програми.

Після завершення програми на дисплеї відображається , індикатор  згасає, а індикатор  світиться постійно. Барабан виконує плавні рухи протягом приблизно 30 хвилин для збереження переваг фази пропарювання. При торканні будь-якої кнопки рухи для запобігання утворенню складок припиняються і дверцята розблоковуються.

 Невеликий обсяг завантаження білизни допомагає досягти кращих результатів.

## 7.10 Дуже тихо

Торкніться цієї кнопки, щоб активувати-деактивувати опцію **Дуже тихо**.

Проміжне та остаточне віджимання скасовуються, і програма закінчується з водою у барабані. Це допомагає зменшити кількість складок на білизні.

На дисплеї відображається індикатор . Дверцята залишаються заблокованими. Барабан регулярно обертається, щоб зменшити кількість складок. Щоб розблокувати дверцята, необхідно злити воду.

Оскільки програма дуже тиха, вона підходить для використання у нічний час, коли доступні дешевші тарифи на електроенергію. В деяких програмах

полоскання виконуватиметься з використанням більшої кількості води.



При торканні кнопки Старт/Пауза  прилад виконує лише фазу зливу.

 Прилад автоматично зливає воду приблизно через 18 годин.

## 7.11 Відкладений старт

За допомогою цієї опції можна відкласти запуск програми на більш зручний час.

Торкайтеся кнопки до встановлення часу, на який слід відкласти запуск. Час збільшується покроково на період від 1 до 20 годин.

На дисплеї відображається індикатор  і вибране значення затримки. Після натиснення кнопки Старт/Пауза  прилад починає зворотний відлік, і дверцята заблоковано.

## 7.12 Регулювання часу

За допомогою цієї опції можна скоротити тривалість програми залежно від обсягу завантаженої білизни та ступеня її забруднення.

Коли налаштовано програму прання, на дисплеї відображається тривалість її виконання за промовчанням та риски

-----

Торкніться кнопки Регулювання часу, щоб скоротити тривалість виконання програми відповідно до своїх потреб. На дисплеї відобразиться нова тривалість програми, а кількість рисок відповідно зменшиться:

---- — підходить у разі завантаження максимального обсягу білизни зі звичайним ступенем забруднення.

--- — швидкий цикл у разі завантаження максимального обсягу білизни з низьким ступенем забруднення.

-- — дуже швидкий цикл у разі завантаження невеликого обсягу білизни з низьким ступенем



забруднення (макс. половина рекомендованого обсягу).

— — найкоротший цикл для освітлення невеликої кількості білизни.

Функція Регулювання часу доступна лише для програм, зазначених у таблиці.

індикатор	Бавовна Еко		
	Бавовна	Бавовна	Синтетика
-----1)	■	■	■
----	■	■	■
---	■	■	■
--	■	■	■
-	■	■	■

1) Тривалість за промовчанням для всіх програм.

## Регулювання часу з паровими програмами

Під час налаштування парової програми ця кнопка дає змогу вибрати три рівні пари. Тривалість виконання програми при цьому відповідно скоротиться.

- ---- : максимальний.
- -- : середній.
- - : мінімальний.



У деяких приладах тривалість виконання програми скорочується без відображення рисок.





## 7.13 Старт/Пауза



Торкніться кнопки Старт/Пауза , щоб запустити прилад, поставити його на паузу або припинити програму, що виконується.

# 8. ПРОГРАМИ





## 8.1 Таблиця програм

Програма	Розрахункова швидкість віджимання	Максимальне завантаження	Опис програми (тип речей і ступінь забруднення)
Температура за промовчанням	Діапазон температур	Діапазон швидкості віджимання	
Програми прання	1400 об/хв (1400- 400 об/хв)	8 кг	<b>Білі та кольорові бавовняні вироби.</b> Речі з середнім, високим і низьким ступенем забруднення.
Бавовна 40 °С			
90 °С - холодне прання			

Програма Температура за промов- чанням Діапазон температур	Розра- хункова швид- кість від- жимання Діапазон швидко- сті віджи- мання	Мак- си- маль- не заван- тажен- ня	Опис програми (тип речей і ступінь забруднення)
 Бавовна Еко <sup>1)</sup> 40 °С 60 °С - 40 °С	1400 об/хв 1400 об/хв	8 кг	<b>Біла й нелиноча бавовна.</b> Речі зі звичайним ступенем забруднення. Рівень енергоспоживання зменшується, а час виконання програми прання збільшується, забезпечуючи відмінні результати прання.
Синтетика 40 °С 60 °С – холод- не прання	1200 об/хв (1200- 400 об/хв)	3 кг	<b>Вироби з синтетичних або змішаних тка- нин.</b> Речі зі звичайним ступенем забруд- нення.
Тонкі тканини 40 °С 40 °С - холод- не прання	1200 об/хв (1200- 400 об/хв)	2 кг	<b>Делікатні тканини, наприклад акрил, ві- скоза та вироби зі змішаних тканин, які вимагають обережнішого прання.</b> Речі зі звичайним і низьким ступенями забруднен- ня.
<b>Парові програми  з системою FreshScent</b>			
<p>Парові програми можуть використовуватися для зменшення складок і запахів<sup>2)</sup> речей, які потрібно лише освіжити без прання. Волокна тканини розслаблюються, значно полегшуючи подальше прасування. Після завершення програми одразу витягніть білизну з барабана<sup>3)</sup>. Парова програма не призначена для гігієнічної обробки. Не встановлюйте парову програму для наступних речей:</p> <ul style="list-style-type: none"> <li>• білизни, не придатної для сушіння в машині;</li> <li>• речей із позначкою «Лише сухе чищення»;</li> </ul> <p>Ароматизатор <b>ELECTROLUX</b>. При використанні цього спеціального легкого ароматизатора ваша білизна матиме запах щойно випраної: додайте вміст пляшечки з однією порцією у відділення  і просто увімкніть парову програму. Зменшіть дозування ароматизатора при обробці меншого обсягу завантаження. За допомогою кнопки Регулювання часу можна скоротити тривалість програми при обробці речей, на ярлику з догляду яких передбачено прання при низькій температурі.</p> <p><b>НЕ:</b></p> <ul style="list-style-type: none"> <li>• Сушіть речі, оброблені ароматизатором. Його аромат випарується.</li> <li>• Використовуйте ароматизатор для цілей, інших ніж описані у даному розділі.</li> <li>• Використовуйте ароматизатор для нових речей. Нові речі можуть містити не сумісні з ним залишки сполук, що використовувалися для обробки.</li> </ul>			
<p> Пляшечки з ароматизатором можна придбати в інтернет-магазині <b>ELECTROLUX</b> або в авторизованого дилера.</p>			

Програма Температура за промов- чанням Діапазон температур	Розра- хункова швид- кість від- жимання Діапазон швидко- сті віджи- мання	Мак- си- маль- не заван- тажен- ня	Опис програми (тип речей і ступінь забруднення)
 Кашемір		1 кг	<p><b>Вовна і кашемір.</b> Коротка програма для освіження без прання максимум 1 кг вовни і кашеміру, придатних для машинного і ручного прання. При обробці менших завантажень тривалість програми може бути знижена за допомогою опції Регулювання часу.</p> <p> <b>ПОПЕРЕДЖЕННЯ!</b> Не використовуйте цю програму з вовняними речами, позначеними етикеткою «лише сухе чищення».</p>
 FreshScent		1 кг	<p><b>Бавовна, Синтетика, Делікатні речі.</b> Коротка і лагідна парова програма для освіження навіть найделікатніших речей. При обробці менших завантажень тривалість програми може бути знижена за допомогою опції Регулювання часу.</p> <p> <b>ПОПЕРЕДЖЕННЯ!</b> Не використовуйте цю програму з вовною і речами, позначеними етикеткою «лише сухе чищення».</p>
<b>Спеціальні програми</b>			<p><b>Усі типи тканин, крім виробів із вовни й делікатних тканин.</b> Для віджимання білизни та зливання води з барабана.</p>
Віджим/Злив	1400 об/хв (1400- 400 об/хв)	8 кг	

Програма Температура за промов- чанням Діапазон температур	Розра- хункова швид- кість від- жимання Діапазон швидко- сті віджи- мання	Мак- си- маль- не заван- тажен- ня	Опис програми (тип речей і ступінь забруднення)
Полоскання	1400 об/хв (1400- 400 об/хв)	8 кг	<b>Усі типи тканин, крім виробів з вовни і делікатних тканин.</b> Програма для поло-скання і віджимання білизни. Швидкість від-жимання за промовчанням — використо-вується для програм прання бавовни. Знизьте швидкість віджимання залежно від типу білизни. За потреби встановіть опцію Додаткове полоскання, аби додати цикли полоскання. Якщо налаштовано низьку швидкість віджимання для програми поло-скання, здійснюється делікатне полоскання і виконується короткий цикл віджимання.
<b>Додаткові програми прання</b>			
Пухові ковдри 40 °С 60 °С – холод- не прання	800 об/хв (800- 400 об/хв)	3 кг	<b>Одна синтетична ковдра, одяг з підклад-кою, пухові ковдри, пухові куртки та под-ібні речі.</b>
Швидко 14 хв. 30 °С	800 об/хв (800- 400 об/хв)	1.5 кг	Вироби з <b>синтетичних і змішаних тканин.</b> Вироби з низьким ступенем забруднення та речі, які потрібно освіжити.
Спорт 30 °С 40 °С - холод- не прання	1200 об/хв (1200- 400 об/хв)	3 кг	<b>Синтетичні речі.</b> Цикл для верхнього спор-тивного одягу з середнім ступенем забруд-нення.

Програма Температура за промов- чанням Діапазон температур	Розра- хункова швид- кість від- жимання Діапазон швидко- сті віджи- мання	Мак- си- маль- не заван- тажен- ня	Опис програми (тип речей і ступінь забруднення)
 Куртки 30 °С 40 °С - холод- не прання	1200 об/хв (1200- 400 об/хв)	2 кг <sup>4)</sup> 1 кг <sup>5)</sup>	 Не використовуйте пом'якшувачі для тканин, а також переконайтеся, що в дозаторі для миючих засобів немає залишків пом'якшувача.
<p><b>Синтетичний спортивний одяг.</b> Ця програма призначена для лагідного прання сучасного верхнього спортивного одягу, а також підходить для одягу для занять у спортзалі, поїздки на велосипеді, бігу та подібного спортивного одягу. Рекомендоване завантаження білизни 2 кг.</p>			
<p><b>Водонепроникні, водонепроникні-дишаючі тканини та тканини з водовідштовхуючими властивостями.</b> Ця програма також може використовуватись в якості циклу відновлення водонепроникних властивостей тканин з водовідштовхуючим покриттям. Для виконання циклу відновлення водовідштовхуючих властивостей, виконайте наступні дії.</p>			
<ul style="list-style-type: none"> <li>• Додайте миючий засіб у відділення .</li> <li>• Залийте спеціальний засіб для відновлення водовідштовхуючих властивостей для тканин у відділення для пом'якшувача лотка для миючих засобів .</li> <li>• Зменшіть завантаження білизни до 1 кг.</li> </ul>			
 Для досягнення найкращого результату відновлення водовідштовхуючих властивостей висушіть одяг у сушильній машині, встановивши програму сушіння Куртки (за її наявності та якщо інформація щодо догляду на етикетці виробу дозволяє сушіння у машині).			

Програма Температура за промов- чанням Діапазон температур	Розра- хункова швид- кість від- жимання Діапазон швидко- сті віджи- мання	Мак- си- маль- не заван- тажен- ня	Опис програми (тип речей і ступінь забруднення)
Денім 30 °С 40 °С - холод- не прання	1200 об/хв (1200- 400 об/хв)	3 кг	<b>Спеціальна програма для джинсового одягу з делікатною фазою прання для зведення до мінімуму утворення плям і вицвітання кольору.</b> Для кращого догляду рекомендується знизити обсяг речей, що завантажуються в машину.
 Вовна/Шовк 30 °С 40 °С - холод- не прання	1200 об/хв (1200- 400 об/хв)	1.5 кг	<b>Вироби з вовни для машинного й ручного прання, а також вироби з інших тканин з позначкою «ручне прання»<sup>б)</sup>.</b>

**1) Стандартні програми для оцінювання класу енергоефективності.** Згідно з технічним регламентом № 1061/2010 цими програмами є «Стандартна програма для бавовни 60 °С» і «Стандартна програма для бавовни 40 °С» відповідно. Це найефективніші програми з точки зору споживання електроенергії та води для прання виробів із бавовни зі звичайним ступенем забруднення.



Температура води під час фази прання може відрізнитися від температури, заявленої для вибраної програми.

- 2) Парова програма не усуває особливо сильні запахи.
- 3) Після обробки паром білізна може бути вологою. Почепіть одяг на декілька хвилин
- 4) Програма прання.
- 5) Програма прання та фаза відновлення водовідштовхуючих властивостей.
- 6) Під час цього циклу барабан обертається повільно, щоб забезпечити делікатне прання. Може здаватися, що барабан не обертається або обертається неналежним чином, але це нормальне явище для цієї програми.

Сумісність опцій програм

Програма	Віджим	Без віджимання	Попереднє прання <sup>1)</sup>	Плями <sup>2)</sup>	Додаткове полоскання	Додаткове пом'якшення	+ Пара	Дуже тихо	Відкладений старт	Регулювання часу
Бавовна	■	■	■	■	■	■	■	■	■	■
Бавовна Еко	■	■	■	■	■	■	■	■	■	■
Синтетика	■	■	■	■	■	■	■	■	■	■
Тонкі тканини	■	■	■	■	■	■	■	■	■	
Кашемір									■	■
FreshScent									■	■
Віджим/Злив	■	■ <sup>3)</sup>							■	
Полоскання	■	■	■		■				■	
Пухові ковдри	■	■				■			■	
Швидко 14 хв.	■	■	■						■	
Спорт	■	■	■	■	■				■	
Куртки	■	■	■		■				■	
Денім	■	■	■		■	■		■	■	
Вовна/Шовк	■	■	■						■	

1) Попереднє прання і Плями не можна вибрати разом.

2) Ця опція недоступна при температурах нижче 40 °С.

3) Якщо встановлено опцію «Без віджимання», прилад здійснює лише зливання води.

8.2 Woolmark Apparel Care - Синій



Цикл прання вовняних речей у цій машині було схвалено компанією Woolmark для прання виробів із вовни, що мають на етикетці символ «ручне прання», за умови дотримання інструкції, наданих виробником цієї пральної машини. Дотримуйтеся інструкцій щодо сушіння та інших інструкцій щодо прання, зазначених на етикетці виробу. M1623 Символ Woolmark — є сертифікаційним знаком у багатьох країнах.

## 9. НАЛАШТУВАННЯ

### 9.1 Звукові сигнали

Прилад може видавати різні звукові сигнали, які вмикаються у наступних випадках:

- Увімкнення приладу (спеціальний короткий сигнал).
- Вимкнення приладу (спеціальний короткий сигнал).
- Торкання кнопок (звук клацання).
- Неправильний вибір (3 короткі сигнали).
- Завершення програми (послідовність звуків протягом приблизно 2 хвилин).
- Несправність приладу (послідовність звуків протягом приблизно 5 хвилин).

Для **деактивації/активації** звукових сигналів, коли програму завершено, одночасно натисніть та утримуйте протягом 2 секунд кнопку Попереднє

прання і кнопку Плями. На дисплеї з'являється On/Off.



Якщо звукові сигнали деактивовано, вони будуть застосовуватися лише в разі несправності приладу.

### 9.2 Захист від доступу дітей

Ця функція не дозволяє дітям гратися з панеллю керування.

- Щоб **увімкнути/вимкнути** цю опцію, утримуйте кнопку + Пара, доки  **засвітиться/згасне** на дисплеї.

Прилад використовуватиме цю опцію за промовчанням після його вимкнення.

Функція захисту від доступу дітей може бути недоступною протягом декількох секунд після увімкнення приладу.

## 10. ПЕРЕД ПЕРШИМ ВИКОРИСТАННЯМ

1. Переконайтеся в наявності електроживлення та в тому, що водопровідний кран відкрито.
2. Налийте 2 літри води у відділення для миючого засобу, позначене .

Це активує систему зливу.

3. Налийте невелику кількість миючого засобу у відділення, позначене .

4. Установіть і запустіть програму для прання бавовни при найвищій температурі без білизни в барабані.

Це видалить увесь можливий бруд із барабана та бака.

## 11. ЩОДЕННЕ КОРИСТУВАННЯ



### ПОПЕРЕДЖЕННЯ!

Див. розділи з інформацією щодо техніки безпеки.

### 11.1 Увімкнення приладу

1. Вставте вилку в розетку.
2. Відкрийте водопровідний кран.
3. Натисніть кнопку Увімкн./Вимкн. та утримуйте декілька секунд, щоб увімкнути прилад.

Лунає короткий звук.

### 11.2 Завантаження білизни

1. Відчиніть дверцята приладу.
2. Вийміть усе з кишень та розправте речі, перш ніж класти їх у прилад.
3. Одна за одною завантажте речі в барабан.

Не кладіть занадто багато білизни в барабан.

4. Щільно зачиніть дверцята.



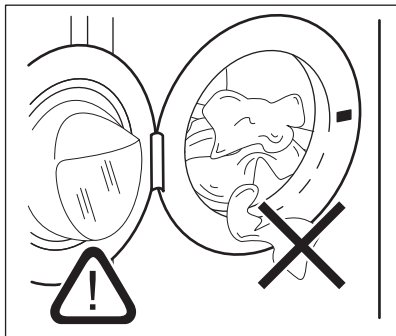

**УВАГА**

Для уникнення ризику витікання води та пошкодження білизни, переконайтеся, що білизну не затиснуто між ущільнювачем і дверцятами.



Прання дуже забрудненого одягу з великими плямами жиру може призвести до пошкодження гумових деталей пральної машини.

**11.3 Додавання миючого засобу і добавок**

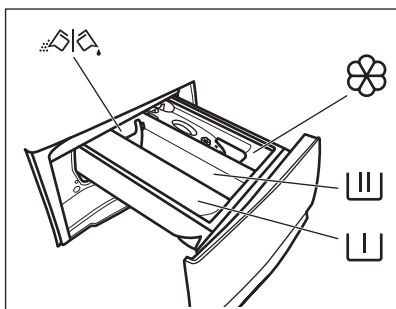

— Відділення для фази попереднього прання, програми замочування або засобу для видалення плям.



— Відділення для фази прання.



— Відділення для пом'якшувача тканин та інших рідких засобів (кондиціонер для тканин, крохмаль).

**MAX** — Максимальний рівень для рідких добавок.



— Відкидна кришка для порошкового чи рідкого миючого засобу.



Завжди дотримуйтесь інструкцій, наведених на упаковці миючих засобів. Ми рекомендуємо не перевищувати максимально зазначений рівень (**MAX**). Ця кількість гарантує найкращий результат прання.



Після закінчення циклу прання за необхідності видаліть залишки миючого засобу з дозатора для миючих засобів.

**11.4 Перевірте положення клапана для миючого засобу**

1. Витягніть лоток дозатора миючого засобу до його зупинки.

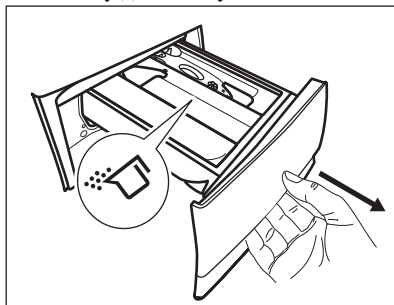

2. Натисніть на важіль донизу, щоб вийняти лоток.

3. Для використання порошкового миючого засобу слід повернути клапан уверх.

4. Для використання рідкого миючого засобу слід повернути клапан униз.

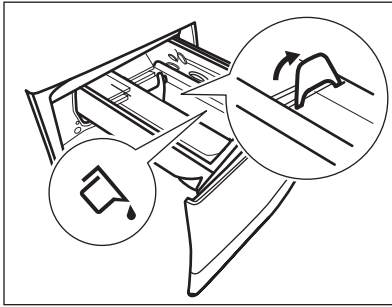

Якщо клапан знаходиться **ВНИЗУ**:

- Не користуйтеся гелевими або густими рідкими миючими засобами.
  - Не перевищуйте рівень рідкого миючого засобу, зазначений на клапані.
  - Не встановлюйте фазу попереднього прання.
  - Не налаштовуйте функцію відкладеного запуску.
5. Відміряйте необхідну кількість миючого засобу й кондиціонера для тканин.
  6. Обережно закрийте дозатор миючого засобу.

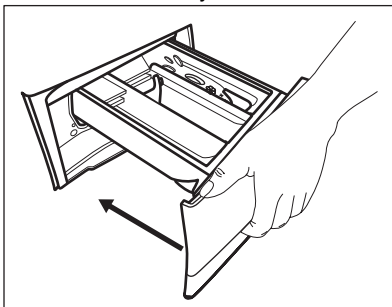

Стежте за тим, щоб клапан не блокував лоток під час зачинення.

### 11.5 Встановлення програми

1. Поверніть перемикач програм, щоб обрати бажану програму прання.

Мигить індикатор кнопки Старт/Пауза .

На дисплеї відображається орієнтовна тривалість програми та максимальне завантаження.

2. Щоб змінити температуру та/або швидкість віджимання, торкніться відповідних кнопок.

3. За бажанням встановіть одну або декілька опцій, торкнувшись відповідних кнопок. На дисплеї засвітяться відповідні індикатори, а задана інформація відповідно зміниться.



У випадку, якщо **не можливо** встановити бажану опцію, лунає звуковий сигнал і на дисплеї відображається

---

### 11.6 Запуск програми

Торкніться кнопки Старт/Пауза , щоб розпочати виконання програми. Коли індикатор кнопки вимкнено або не мигтить (напр., перемикач програм знаходиться у неправильному положенні), програму запустити неможливо.



Відповідний індикатор припинить блимати та почне світитися постійно. Програма запускається, і дверцята блокуються. На дисплеї



відображається індикатор .



Протягом короткого часу, поки прилад наповнюється водою, може працювати зливний насос.

### 11.7 Запуск програми з функцією відкладеного запуску









1. Торкніться кнопки Відкладений старт , декілька разів, доки на дисплеї не відобразиться час, на який ви хочете відкласти запуск. На дисплеї індикатор показує .

2. Торкніться кнопки Старт/Пауза . Дверцята приладу блокуються і починається зворотний відлік часу до відкладеного пуску. На дисплеї відображається індикатор .

Після закінчення зворотного відліку автоматично запускається програма.



## Скасування відкладеного пуску після початку зворотного відліку

Щоб скасувати відкладений пуск, виконайте наведені далі дії.

1. Торкніться кнопки Відкладений старт  декілька разів, доки на дисплеї не відобразиться час, на який ви хочете відкласти запуск.  
На дисплеї індикатор показує .  
Торкніться кнопки Старт/Пауза .  
Прилад блокує дверцята і розпочинає зворотний відлік часу до відкладеного пуску. На дисплеї відображається індикатор .  
Після закінчення зворотного відліку автоматично запускається програма.
2. Торкніться кнопки Старт/Пауза , щоб перевести прилад у режим паузи. Блимає відповідний індикатор.
3. Торкніться кнопки Відкладений старт  декілька разів, доки на дисплеї не відобразиться , а індикатор  не згасне.
4. Торкніться кнопки Старт/Пауза  знову, щоб запустити програму негайно.

## Зміна відкладеного пуску після початку зворотного відліку

Щоб змінити відкладений пуск, виконайте наступні дії.

1. Торкніться кнопки Старт/Пауза , щоб перевести прилад у режим паузи. Блимає відповідний індикатор.
2. Торкніться кнопки Відкладений старт  декілька разів, доки на дисплеї не відобразиться час, на який ви хочете відкласти запуск.
3. Торкніться кнопки Старт/Пауза  знову, щоб розпочати новий зворотний відлік.

## 11.8 Визначення завантаження SensiCare System



Тривалість програми, яка відображається на дисплеї, стосується **середнього/ великого завантаження**.

Після торкання кнопки Старт/Пауза  індикатор максимально заявленого завантаження згасає, а система SensiCare System починає визначення завантаження білизни:

1. Прилад визначає завантаження у перші 30 секунд. У програмах, для яких доступна функція Регулювання часу, під час цієї фази смужки Регулювання часу , розташовані під цифрами часу, відтворюють просту анімацію, а барабан незабаром починає обертатися.
2. Тривалість програми може бути відповідно скоригована у бік збільшення або зменшення. Ще через 30 секунд прилад починає заповнюватися водою.

Після визначення обсягу завантаження **у випадку перевантаження барабану** на дисплеї мигтить індикатор **MAX**:

У цьому випадку протягом 30 секунд можна поставити прилад на паузу та вийняти зайві речі.

Після того, як ви вилучите зайві речі, торкніться кнопки Старт/Пауза , щоб знову запустити програму. Фазу SensiCare можна повторювати до трьох разів (див. пункт 1).



**Важливо!** Якщо кількість завантаженої білизни не буде зменшено, програма прання розпочнеться, незважаючи на перевантаження. У цьому випадку неможливо гарантувати найкращі результати прання.

**i** Приблизно через 20 хвилин після початку програми тривалість програми може бути знову скорегована залежно від водопоглинаючих властивостей тканин.

**i** Визначення завантаження за технологією SensiCare здійснюється лише для програм повного циклу прання і якщо тривалість програми не була скорочена шляхом натиснення кнопки Регулювання часу.

## 11.9 Переривання програми та зміна опцій

Коли програма виконується, можна змінити **лише деякі** опції:

1. Торкніться кнопки Старт/Пауза . Блімає відповідний індикатор.
2. Змініть опції. Інформація на дисплеї змінюється відповідно.
3. Знову торкніться кнопки Старт/Пауза .



Програма прання продовжується.

## 11.10 Скасування програми, що виконується

1. Натисніть кнопку Увімкн./Вимкн., щоб скасувати програму та вимкнути прилад.
2. Натисніть кнопку Увімкн./Вимкн. знову, щоб увімкнути прилад.

**i** Якщо функція системи SensiCare System виконана, і прилад почав заповнюватися водою, нова програма починається **без повторення фази SensiCare System**. Вода і миючий засіб не зливаються з метою уникнення марних витрат. На дисплеї відображається максимальна тривалість програми, яка оновлюється приблизно через 20 хвилин після початку нової програми.



Існує також альтернативний спосіб скасування:

1. Поверніть перемикач у положення «Скинути» .
2. Зачекайте 1 секунду. На дисплеї з'являється . Тепер можна налаштувати нову програму прання.

## 11.11 Відкриття дверцят — Додавання речей

**i** Якщо температура та рівень води в барабані занадто високі, а барабан досі обертається, відчиняти дверцята не можна.

Під час виконання програми або після вибору відкладеного запуску дверцята приладу буде заблоковано. На дисплеї відображається індикатор .

1. Торкніться кнопки Старт/Пауза . На дисплеї згасне відповідний індикатор замка дверцят.
2. Відчиніть дверцята приладу. У разі необхідності додайте або вийміть речі. Закрийте дверцята й торкніться кнопки Старт/Пауза .

Виконання програми або відкладеного запуску продовжиться.

## 11.12 Завершення програми

Після завершення програми прилад автоматично зупиняється. Лунає звуковий сигнал (якщо ця функція активна). На дисплеї відображається 

Індикатор кнопки Старт/Пауза  згасає.

Дверцята розблоковуються, і індикатор  згасає.



1. Натисніть кнопку Увімкн./Вимкн., щоб вимкнути прилад. Через п'ять хвилин після завершення програми прання функція енергозбереження автоматично вимикає прилад.

 При повторному увімкненні приладу на дисплеї відображається кінець попередньої програми. Поверніть перемикач програм, щоб встановити новий цикл.

2. Вийміть білизну з приладу.
3. Переконайтеся в тому, що барабан порожній.
4. Залиште дверцята та дозатор миючого засобу дещо відкритими, щоб запобігти появі плісняви й неприємних запахів.



## 11.13 Злив води після завершення циклу

Якщо обрано програму або функцію, після завершення якої вода залишається в баку після останнього полоскання, програма завершилася, але:



- У зоні часу відображається , а на дисплеї — блокування дверцят .
- Індикатор кнопки Старт/Пауза  починає мигтати.
- Барабан обертається з рівномірними інтервалами для того, щоб запобігти появі складок на білизні.
- Дверцята залишаються заблокованими.

- Щоб відкрити дверцята, необхідно злити воду.

1. За необхідності торкніться кнопки Віджим, щоб зменшити швидкість віджимання, запропоновану приладом.
2. Натисніть кнопку Старт/Пауза : прилад зливає воду та здійснює віджимання.

Індикатор опції «Полоскання без зливу»  або  зникає.



Якщо встановлено Дуже тихо  і швидкість віджимання не змінено, при натисненні кнопки Старт/Пауза  прилад лише зливає воду.

3. Після завершення програми та вимкнення індикатора блокування дверцят  можна відкрити дверцята.
4. Натисніть кнопку Увімкн./Вимкн. та утримуйте декілька секунд, щоб вимкнути прилад.

## 11.14 Режим очікування

Функція Режим очікування автоматично вимикає прилад для зниження споживання електроенергії у наступних випадках.

- Ви не користуєтесь приладом протягом 5 хвилин, коли не виконується жодна програма. Натисніть кнопку Увімкн./Вимкн., щоб знову увімкнути прилад.
- Через 5 хвилин після завершення програми прання. Натисніть кнопку Увімкн./Вимкн., щоб знову увімкнути прилад. На дисплеї відображається повідомлення про завершення останньої програми. Поверніть перемикач програм, щоб встановити новий цикл. Перемикач встановлено у положення «Скидання» , прилад автоматично вимикається через 30 секунд.



Якщо обрано програму або функцію, після завершення якої вода залишається в барабані, функція Stand-by **не вимикає** прилад, щоб нагадати вам про необхідність зливу води.

## 12. ПОРАДИ І РЕКОМЕНДАЦІЇ



### ПОПЕРЕДЖЕННЯ!

Див. розділи з інформацією щодо техніки безпеки.

### 12.1 Завантаження білизни

- Розподіліть білизну за типами: біла, кольорова, синтетика, делікатні вироби та вовна.
- Дотримуйтеся вказівок щодо прання, наведених на етикетках щодо догляду за одягом.
- Не періть білі та кольорові речі разом.
- Деякі кольорові речі можуть линяти під час першого прання. Рекомендується перші декілька разів прати їх окремо.
- Виверніть навиворіт багат шарові тканини, вовняні вироби й одяг із фарбованими зображеннями.
- Попередньо обробіть складні плями.
- Обробіть складні плями спеціальним миючим засобом.
- Будьте обережні з фіранками. Зніміть усі гачки та покладіть фіранки в мішок для прання чи наволочку.
- Завантаження малої кількості білизни може спричинити дисбаланс під час віджимання, що призводить до надмірної вібрації. Якщо це відбувається:
  - а. припиніть програму та відкрийте дверцята (див. розділ «Щоденне користування»);
  - б. вручну перерозподіліть білизну рівномірно в баку;
  - в. натисніть кнопку Старт/Пауза. Фаза віджимання продовжується.
- Наволочки застебніть на ґудзики, застебніть «блискавки», гачки та кнопки. Застебніть реміні, зав'яжіть

шнурки, стрічки та інші незакріплені елементи.

- Не періть білизну з непідшитими краями або розірвану білизну. Для прання дрібних та/або делікатних речей (таких як бюстгальтери на кісточках, реміні, колготки, шнурки, стрічки тощо) користуйтеся мішками для прання.

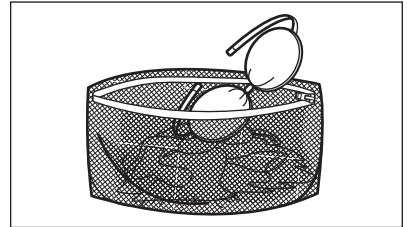

- Спорожніть кишені та розправте речі.

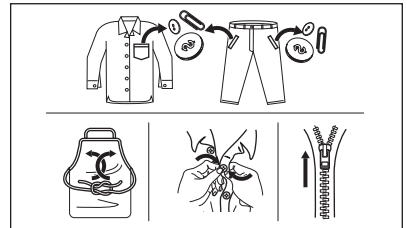

### 12.2 Стіїкі плями

Води і миючого засобу недостатньо для видалення деяких плям.

Рекомендуємо обробляти ці плями перед тим, як завантажувати речі у прилад.

Можна користуватися спеціальними засобами для видалення плям. Користуйтеся спеціальним засобом для видалення плям, що застосовується для відповідного типу плям і тканини.

Не розпилюйте засоби для видалення плям на одяг поблизу приладу, оскільки вони є агресивними для пластикових деталей.



## 12.3 Тип та кількість миючого засобу

Вибір миючого засобу та використання правильної його кількості не лише впливає на результат прання, але й допомагає уникнути зайвого витрачання та нанесення шкоди навколишньому середовищу:

- Застосовуйте лише миючі засоби та речовини, призначені для використання у пральних машинах. По-перше, дотримуйтеся наступних основних правил:
  - пральні порошки для всіх типів тканин, крім делікатних. Віддавайте перевагу порошковим миючим засобам, які містять відбілювач, для білої білизни та гігієнічної обробки,
  - рідкі миючі засоби, бажано для низькотемпературних програм прання (макс. 60 °C) для всіх типів волокон або спеціально лише для вовни.
- Вибір та кількість миючого засобу залежатиме від: типу тканини (делікатні вироби, вовна, бавовна тощо), кольору одягу, розміру завантаження, ступеню забруднення, температури прання та жорсткості води.
- Дотримуйтеся інструкцій, наведених на упаковці миючих засобів або речовин, не перевищуючи зазначеного максимального рівня (**MAX**).
- Забороняється одночасно використовувати миючі засоби різних типів.

- Застосовуйте меншу кількість миючого засобу, якщо:
  - ви перете невелику кількість білизни,
  - білизна забруднена несильно,
  - під час прання утворюється велика кількість піни.
- При використанні таблеток або капсул для прання завжди кладіть їх всередину барабану, а не в дозатор миючого засобу.

### Недостатня кількість миючого засобу може призвести до:

- незадовільних результатів прання,
- посіріння білизни,
- жирності одягу,
- цвілі у приладі.

### Надмірна кількість миючого засобу може призвести до:

- піноутворення,
- зниження ефективності прання,
- недостатнього полоскання,
- більшого впливу на навколишнє середовище.

## 12.4 Поради щодо екології

Щоб заощадити воду, енергію та допомогти захистити довкілля, рекомендуємо дотримуватися таких порад:

- Завантаження приладу до **максимальної місткості, зазначеної для кожної програми, допомагає знизити споживання енергії та води.**
- За належної попередньої обробки можна видалити плями та невеликі забруднення. Після цього білизну можна прати за нижчої температури.
- Для використання належної кількості мийного засобу подивіться кількість, рекомендовану виробником мийного засобу, та перевірте жорсткість води вашої системи водопостачання. Див. розділ «Жорсткість води».
- Установіть **максимально можливу швидкість віджимання** для обраної програми прання **перед сушінням білизни в сушильній машині**. Це допоможе зберегти енергію під час сушіння!

## 12.5 Жорсткість води

Якщо жорсткість води у вашій місцевості висока або середня, рекомендується користуватися пом'якшувачем води для пральних машин. У місцевостях із м'якою водою немає потреби використовувати пом'якшувач води.

Щоб дізнатися жорсткість води у вашій місцевості, зверніться до місцевої служби водопостачання.

Використовуйте належну кількість пом'якшувача води. Дотримуйтесь інструкцій, наведених на упаковці цих засобів.

## 13. ДОГЛЯД ТА ЧИСТКА



### ПОПЕРЕДЖЕННЯ!

Див. розділи з інформацією щодо техніки безпеки.

### 13.1 Графік періодичного очищення

**Періодичне чищення допомагає подовжити термін служби вашого приладу.**

Після кожного циклу залишайте дверцята та дозатор миючого засобу дещо відкритими, щоб забезпечити циркуляцію повітря та усунути вологу всередині приладу: це дозволить запобігти утворенню плісняви й появі неприємних запахів.

Якщо прилад не використовуватиметься протягом тривалого часу: перекрийте водопровідний кран і від'єднайте прилад від електромережі.

**Орієнтовний графік періодичного очищення:**

Видалення накипу	Двічі на рік
Холосте прання	Один раз на місяць
Очищення ущільнювача дверцят	Кожні два місяці
Очищення барабана	Кожні два місяці
Очищення дозатора миючого засобу	Кожні два місяці

Очищення фільтру зливного насосу	Двічі на рік
----------------------------------	--------------

Очищення впускного шлангу та фільтра клапана	Двічі на рік
--	--------------

У наступних параграфах пояснюється, як слід очищувати кожну деталь.

### 13.2 Видалення сторонніх предметів



Перед запуском циклу спорожніть кишені та зав'яжіть всі незакріплені елементи. Див. «Завантаження білизни» в розділі «Поради та рекомендації».

Видаліть сторонні предмети (наприклад, металеві скріпки, кнопки, монети тощо), які можуть бути знайдені в ущільнювачі дверцят, фільтрах і барабані. Див. розділи «Ущільнювач дверцят з подвійним утримувачем», «Чищення барабана», «Прочищення зливного насосу» та «Очищення впускного шлангу та фільтра клапана». За необхідності зверніться до авторизованого сервісного центру.

### 13.3 Чищення зовнішніх поверхонь

Очищайте прилад лише м'яким милом і теплою водою. Витирайте насухо всі поверхні. Не використовуйте металеві мочалки або абразивні матеріали.



**УВАГА**

Не використовуйте спирт, розчинники чи хімічні продукти.

**УВАГА**

Не очищуйте металеві поверхні миючим засобом, який містить хлор.

### 13.4 Видалення відкладень



Якщо жорсткість води у вашій місцевості висока або середня, рекомендується користуватися засобом для видалення накипу для пральних машин.

Регулярно оглядайте барабан на предмет наявності накипу.

Звичайні миючі засоби вже містять речовини для пом'якшення води, але ми рекомендуємо час від часу виконувати цикл прання з порожнім барабаном та засобом для видалення накипу.



Завжди дотримуйтесь інструкцій, наведених на упаковці цих засобів.

### 13.5 Холосте прання

Часте та тривале використання програм із низькою температурою прання може призвести до відкладень миючих засобів і ворсу, а також до росту бактерій усередині барабану й баку, що, в свою чергу, може спричинити неприємний запах та цвіль. Для усунення таких відкладень та проведення очищення внутрішньої частини приладу регулярно (принаймні, один раз на місяць) здійснюйте холосте прання:



див. розділ «Очищення барабана».

### 13.6 Ущільнювач дверцят з подвійним утримувачем

Цей прилад розроблено з **системою зливу, що очищується самостійно**.

Це дозволяє вимивати волокна, які випадають з одягу, разом з водою. Регулярно оглядайте ущільнювач. Монети, гудзики, інші дрібні предмети можна дістати наприкінці циклу.

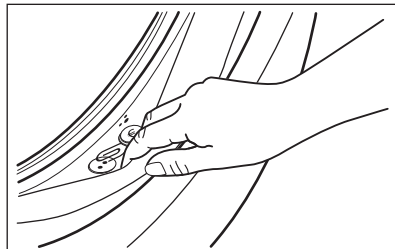

Чистьте його за потреби, використовуючи аміачний миючий засіб, щоб не подряпати поверхню ущільнювача.



Завжди дотримуйтесь інструкцій, наведених на упаковці цих засобів.

### 13.7 Чищення барабана

Регулярно оглядайте барабан, щоб запобігти утворенню небажаних відкладень.

На барабані можуть утворитися відкладення іржі через іржавіння стороннього предмету, який потрапив з близькою під час прання, а також через користування водопровідною водою, що містить залізо

Очистіть барабан спеціальними засобами для нержавіючої сталі.



Завжди дотримуйтесь інструкцій, наведених на упаковці цих засобів. Не чистіть барабан кислотовмісними речовинами проти вапняних відкладень, а також засобами, що містять хлор чи залізо, і металевими мочалками.

Для ретельного очищення:

1. Вийміть усю білизну з барабана.
2. Запустіть програму Бавовна з найвищою температурою.
3. Додайте невелику кількість порошкового мийного засобу в барабан, аби вимити будь-які залишки засобів для очищення.



Інколи наприкінці циклу дисплей може показувати символ . Це рекомендація щодо проведення очищення барабана. Після очищення барабана цей символ зникне.

### 13.8 Очищення дозатора мийного засобу

Щоб запобігти можливим відкладенням сухого мийного засобу або пом'якшувача для тканин та/або утворення цвілі у дозаторі мийних засобів, слід час від часу виконувати наступну процедуру:

1. Відкрийте лоток дозатора. Натисніть фіксатор униз, як показано на малюнку, і витягніть лоток.

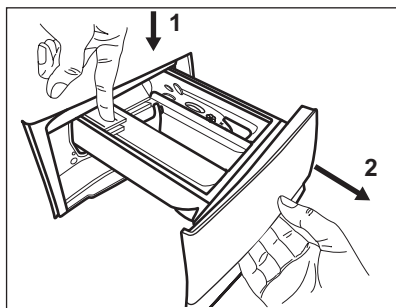

2. Зніміть верхню частину відділення для добавок, щоб полегшити процес очищення, та промийте її проточною теплою водою, щоб видалити залишки мийного засобу. Після очищення поверніть верхню частину на місце.

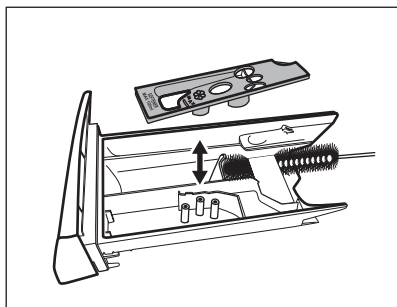

3. Переконайтеся, що всі залишки мийних засобів видалено з верхньої та нижньої частини ніші для лотка. Очистіть нішу за допомогою невеликої щітки.

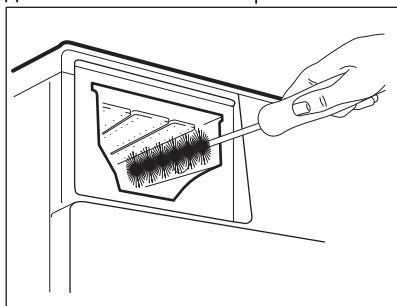

4. Вставте лоток для мийних засобів на напрямні і підштовхніть, щоб він став на місце. Запустіть програму полоскання без білизни в барабані.

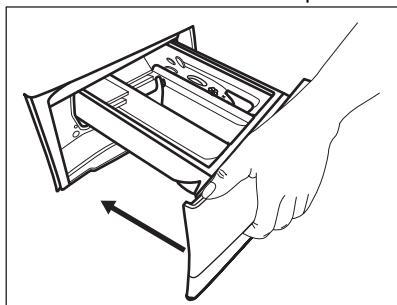

## 13.9 Прочищення зливного насосу



### ПОПЕРЕДЖЕННЯ!

Витягніть вилку з електричної розетки.



Регулярно перевіряйте зливний насос та переконайтеся, що він чистий.

Прочистьте зливний насос у наведених далі випадках.

- Прилад не зливає воду.
- Барабан не обертається.
- Під час роботи приладу чути незвичний шум через блокування зливного насоса.
- На дисплеї відображається код аварійного сигналу **E20**.



### ПОПЕРЕДЖЕННЯ!

- Не знімайте фільтр під час роботи приладу.
- Не очищуйте зливний насос, якщо вода у приладі гаряча. Зачекайте, доки вода охолоне

Щоб прочистити насос виконайте наступні дії.

1. Відкрийте кришку насоса.

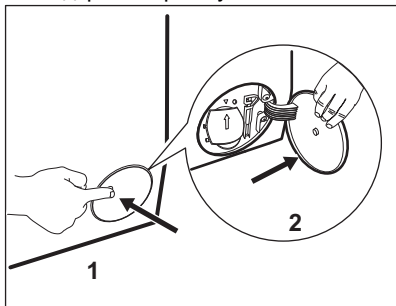

2. Поставте миску чи іншу ємність під отвором зливного насоса для збирання води, що витікає.
3. Відкрийте жолоб у напрямку донизу. Під час витягання фільтра завжди тримайте поруч ганчірку, щоб витерти розливу воду.

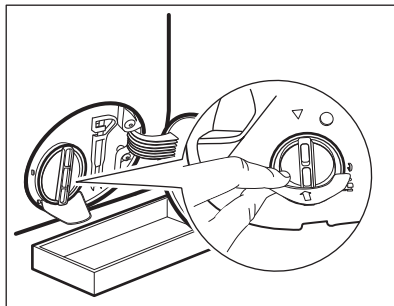

4. Поверніть фільтр проти годинникової стрілки на 180 градусів, щоб відкрити його, не знімаючи. Зачекайте, доки вода витече.

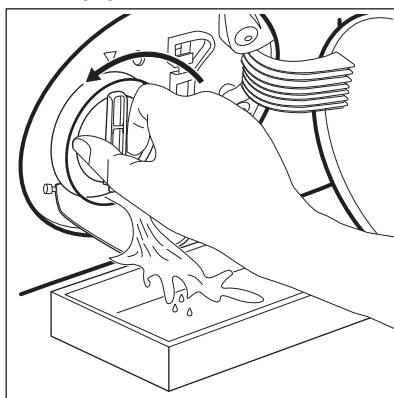

5. Коли миска заповниться водою, поверніть фільтр назад на своє місце і спорожніть посуд.
6. Повторіть кроки 4 і 5 доки вода не перестане витікати.
7. Поверніть фільтр проти годинникової стрілки, щоб зняти його.

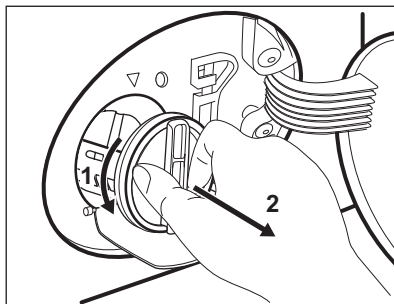

8. У разі необхідності, видаліть ворс та інші об'єкти з ніші фільтру.

9. Переконайтеся, що лопатка насоса обертається. Якщо вона не обертається, зверніться в авторизований сервісний центр.

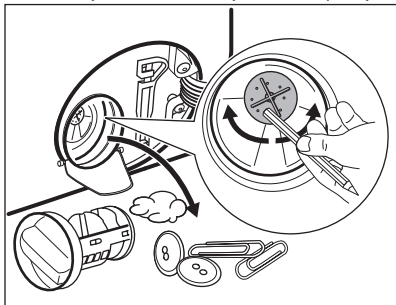

10. Очистьте фільтр під проточною водою.

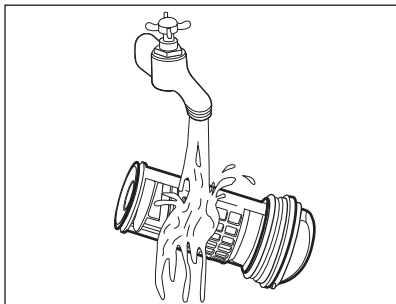

11. Встановіть фільтр на місце у спеціальні напрямні, повертаючи його за годинниковою стрілкою. Подбайте про те, щоб фільтр був правильно закручений. Це потрібно, щоб запобігти витіканню води.

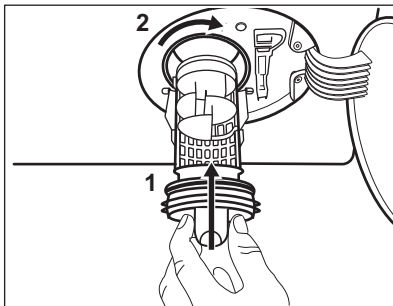

12. Закрийте кришку насоса.

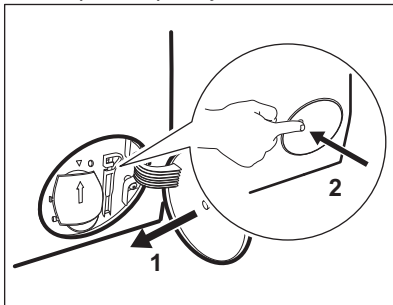

Якщо ви зливаєте воду в екстремному порядку, потрібно знову ввімкнути систему зливання:

- Додайте 2 літри води у відділення для основного прання дозатору м'якого засобу.
- Запустіть програму, щоб злити воду.

### 13.10 Очищення впускного шлангу та фільтра клапана

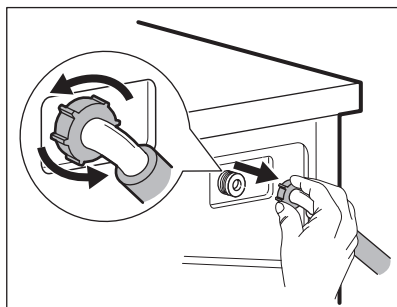
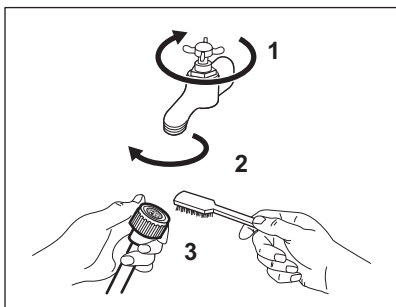

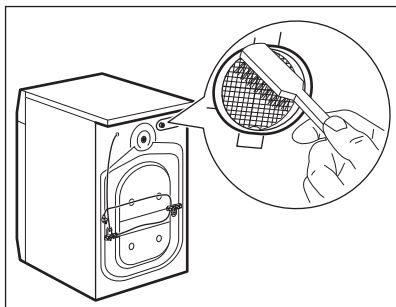

### 13.11 Екстрене зливання

Якщо прилад не зливає воду, виконайте процедуру, описану в розділі «Чищення зливного насосу». За необхідності почистіть насос.

Якщо ви зливаєте воду в екстремому порядку, потрібно знову ввімкнути систему зливання:

1. Додайте 2 літри води у відділення для основного прання дозатору миючого засобу.
2. Запустіть програму, щоб злити воду.

### 13.12 Небезпека дії морозу

Якщо прилад установлено в місці, де температура може досягати значень близько 0°C або падати нижче, злийте воду, що залишилась у впускному шлангу та зливному насосі.

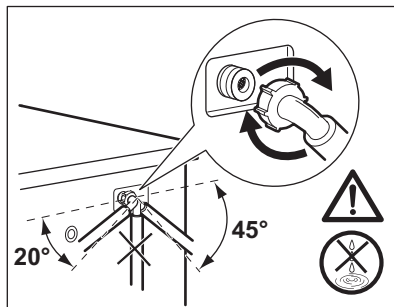

1. Від'єднайте вилку від розетки.
2. Закрийте водопровідний кран.
3. Помістіть обидва кінці впускного шланга в будь-яку ємність та зачекайте, доки вода витече з нього.
4. Спорожніть зливний насос. Див. розділ «Процедура екстремого зливання».
5. Після того як зливний насос спорожниться, знову встановіть впускний шланг.



#### ПОПЕРЕДЖЕННЯ!

Переконайтеся в тому, що температура перевищує 0 °C, перш ніж знову використовувати прилад. Виробник не несе відповідальності за пошкодження, спричинені низькими температурами.

## 14. УСУНЕННЯ ПРОБЛЕМ



#### ПОПЕРЕДЖЕННЯ!

Див. розділи з інформацією щодо техніки безпеки.

### 14.1 Коди попереджень і можливі несправності

Під час роботи прилад не запускається або зупиняється. Спершу спробуйте знайти вирішення проблеми (див. наведені нижче таблиці).



#### ПОПЕРЕДЖЕННЯ!

Перш ніж виконувати будь-які перевірки, вимкніть прилад.

При виникненні деяких проблем на дисплеї з'являється код попередження, а також може постійно світитися кнопка

Старт/Пауза :



Якщо прилад перевантажений, вийміть деякі речі з барабана та/або одночасно утримуйте дверцята і натисніть кнопку Старт/Пауза, доки індикатор  не припинить блимати (див. малюнок нижче).

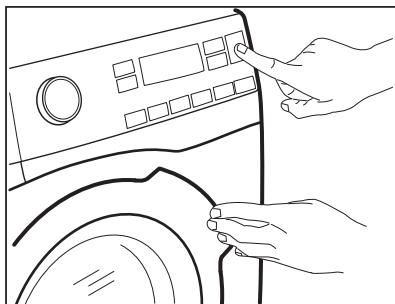

Несправність	Можливе вирішення
<p><b>E 10</b> Прилад не заповнюється водою належним чином.</p>	<ul style="list-style-type: none"> <li>• Переконайтеся в тому, що водопровідний кран відкрито.</li> <li>• Переконайтеся, що тиск води не є занадто низьким. Для отримання цієї інформації зверніться до місцевої водопровідної служби.</li> <li>• Переконайтеся в тому, що водопровідний кран не засмічено.</li> <li>• Переконайтеся, що впускний шланг не має пошкоджень, що він не перегнутий і не перекручений.</li> <li>• Переконайтеся в тому, що шланг подачі води під'єднано правильно.</li> <li>• Переконайтеся, що фільтр у впускному шлангу та фільтр клапана не засмічено. Див. розділ «Догляд і очищення».</li> </ul>
<p><b>E20</b> Прилад не зливає воду.</p>	<ul style="list-style-type: none"> <li>• Переконайтеся, що зливний отвір не засмічено.</li> <li>• Переконайтеся в тому, що зливний шланг не перетиснутий і не перекручений.</li> <li>• Переконайтеся, що зливний фільтр не засмічено. У разі потреби очистьте фільтр. Див. розділ «Догляд та чистка».</li> <li>• Переконайтеся в тому, що зливний шланг під'єднано правильно.</li> <li>• Установіть програму зливу, якщо було обрано програму без цієї фази.</li> <li>• Установіть програму зливу, якщо було обрано функцію, після виконання якої вода залишається в баку.</li> </ul>

<b>E40</b> Дверцята приладу відчинено або зачищено неправильно.	<ul style="list-style-type: none"> <li>• Переконайтеся, що дверцята належним чином закриті.</li> </ul>
<b>E91</b> Внутрішня помилка. Відсутність зв'язку між електронними компонентами приладу.	<ul style="list-style-type: none"> <li>• Програма була не завершена належним чином або прилад зупинився занадто рано. Вимкніть прилад, а потім увімкніть його знову.</li> <li>• Якщо код попередження з'являється знову, зверніться до авторизованого сервісного центру.</li> </ul>
<b>EN0</b> Нестабільна робота електромережі.	<ul style="list-style-type: none"> <li>• Зачекайте, доки напруга не стабілізується.</li> </ul>

Якщо з'являються інші коди помилок, вимкніть та увімкніть прилад. Якщо проблема повторюється, зверніться до авторизованого сервісного центру.

У разі виникнення інших проблем з пральною машиною зверніться до наведеної нижче таблиці на предмет пошуку можливих шляхів їхнього вирішення.

Несправність	Можливе вирішення
Програма не активується.	<ul style="list-style-type: none"> <li>• Переконайтеся, що вилку під'єднано до розетки.</li> <li>• Переконайтеся в тому, що дверцята приладу закриті.</li> <li>• Переконайтеся в тому, що всі запобіжники на електричному щитку справні.</li> <li>• Переконайтеся в тому, що кнопку Старт/Пауза  натиснуто.</li> <li>• Якщо налаштовано відкладений запуск, скасуйте його або дочекайтеся завершення зворотного відліку.</li> <li>• Деактивуйте функцію захисту від доступу дітей, якщо її увімкнено.</li> <li>• Перевірте положення перемикача на обраній програмі.</li> </ul>
Прилад наповнюється водою та відразу її зливає.	<ul style="list-style-type: none"> <li>• Переконайтеся в тому, що зливний шланг установлено правильно. Можливо, шланг розміщено занадто низько. Див. розділ «Інструкції з установки».</li> </ul>
Фаза віджимання не виконується, або цикл прання триває довше, ніж звичайно.	<ul style="list-style-type: none"> <li>• Встановіть програму віджимання.</li> <li>• Переконайтеся, що зливний фільтр не засмічено. У разі потреби очистьте фільтр. Див. розділ «Догляд та чистка».</li> <li>• Розподіліть речі в баку вручну та повторно запустіть фазу віджимання. Ця несправність може бути викликана нерівномірним розподілом білизни.</li> </ul>

Несправність	Можливе вирішення
Вода на підлозі.	<ul style="list-style-type: none"> <li>• Переконайтеся в тому, що муфти водопровідних шлангів затягнуті належним чином, а протікання відсутні.</li> <li>• Переконайтеся в тому, що впускний і зливний шланги не мають пошкоджень.</li> <li>• Переконайтеся в тому, що використовується належна кількість відповідного миючого засобу.</li> </ul>
Дверцята приладу не відчиняються.	<ul style="list-style-type: none"> <li>• Переконайтеся, що не було обрано програму прання, по закінченні якої вода залишається в барабані.</li> <li>• Переконайтеся, що програма прання завершена.</li> <li>• Налаштуйте програму зливання або віджимання, якщо в барабані залишилася вода.</li> <li>• Переконайтеся, що прилад отримує електроживлення.</li> <li>• Ця проблема може бути викликана несправністю приладу. Зверніться до авторизованого сервісного центру. Перед тим як відкривати дверцята, уважно прочитайте розділ «Аварійне відкривання дверцят».</li> </ul>
Прилад видає незвичайний шум та вібрує.	<ul style="list-style-type: none"> <li>• Переконайтеся в тому, що прилад вирівняно належним чином. Див. розділ «Інструкції з установки».</li> <li>• Переконайтеся в тому, що пакувальні матеріали та транспортувальні болти видалено. Див. розділ «Інструкції з установки».</li> <li>• Додайте більше білизни в барабан. Можливо, кількості завантаженої білизни недостатньо.</li> </ul>
Тривалість програми збільшується або зменшується під час виконання програми.	<ul style="list-style-type: none"> <li>• Функція SensiCare System може регулювати тривалість програми відповідно до типу та обсягу білизни. Див. пункт «Визначення завантаження SensiCare System» у розділі «Щоденне користування».</li> </ul>
Результати прання незадовільні.	<ul style="list-style-type: none"> <li>• Збільште кількість миючого засобу або використовуйте інший миючий засіб.</li> <li>• Перш ніж починати прання, обробляйте стійкі плями спеціальними плямовивідниками.</li> <li>• Переконайтеся в тому, що налаштовано належну температуру.</li> <li>• Зменште кількість завантаженої білизни.</li> </ul>
Занадто велика кількість піни в барабані під час циклу прання.	<ul style="list-style-type: none"> <li>• Зменште кількість миючого засобу.</li> </ul>
Після завершення циклу прання в лотку дозатора миючого засобу є залишки миючого засобу.	<ul style="list-style-type: none"> <li>• Переконайтеся, що клапан знаходиться у правильному положенні (ВГОРУ — для порошкового миючого засобу, ВНИЗ — для рідкого миючого засобу).</li> <li>• Переконайтеся, що ви використовували дозатор миючого засобу відповідно до вказівок, наведених у цій інструкції з експлуатації.</li> </ul>



Після перевірки ввімкніть прилад. Виконання програми продовжиться з того моменту, коли її було перервано. Якщо проблема з'являється знову, зверніться до авторизованого сервісного центру. Дані, необхідні для сервісного центру, вказані на табличці з технічними даними.

## 14.2 Аварійне відчинення дверцят

У випадку перебоїв у постачанні електроенергії або несправності дверцята приладу залишаються заблокованими. Після відновлення постачання електроенергії виконання програми прання продовжиться. Якщо дверцятa залишаються заблокованими під час перебоїв у постачанні електроенергії, їх можна відкрити за допомогою функції аварійного розблокування.

Перш ніж відчинити дверцятa, виконайте зазначені нижче дії.



**УВАГА**  
Небезпека отримання опіку! Переконайтеся в тому, що температура води не занадто висока, а білизна не гаряча. У разі необхідності зачекайте, доки вода і білизна не охолонуть.



**УВАГА**  
Ризик ушкодження! Переконайтеся в тому, що барабан не обертається. У разі необхідності зачекайте, доки барабан не припинить обертатися.



Переконайтеся в тому, що рівень води в барабані не занадто високий. У разі необхідності перейдіть до процедури аварійного зливання (див. «Аварійне зливання» у розділі «Догляд та чистка»).

Щоб відчинити дверцятa, виконайте зазначені нижче дії.

1. Натисніть кнопку Увімкн./Вимкн. для того, щоб вимкнути прилад.
2. Від'єднайте вилку від розетки.
3. Відкрийте відкидну кришку фільтра.
4. Потягніть гачок аварійного розблокування вниз один раз. Потягніть його вниз ще раз, утримуйте його та одночасно відкрийте дверцятa приладу.

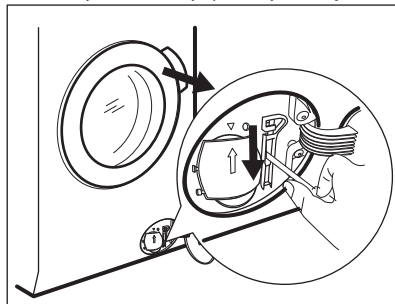





5. Витягніть білизна, а потім зачиніть дверцятa приладу.
6. Закрийте відкидну кришку фільтра.

## 15. ПОКАЗНИКИ СПОЖИВАННЯ

**i** Зазначені показники отримано в лабораторних умовах із застосуванням відповідних стандартів. Різні чинники, зокрема кількість і тип білизни та температура навколишнього середовища, можуть призводити до зміни даних. Тиск води, напруга в мережі електроживлення та температура води на вході також можуть впливати на тривалість виконання програми прання.

**i** Технічні характеристики може бути змінено без попередження для покращення якості продукту.

Програми	Завантаження (кг)	Споживання електроенергії (кВт·год)	Споживання води (л)	Приблизна тривалість виконання програми (хв)	Залишкова вологість (%) <sup>1)</sup>
Бавовна 60°C	8	1.30	80	220	52
Бавовна 40°C	8	1.20	80	210	52
Синтетика 40°C	3	0.80	60	140	35
Тонкі тканини 40°C	2	0.60	60	120	35
Вовна/Шовк 30°C	1.5	0.30	60	75	30
<b>Стандартні програми для бавовни</b> 					
Стандартна бавовна 60°C 	8	0.70	54	230	52
Стандартна бавовна 60°C 	4	0.50	41	230	52
Стандартна бавовна 40°C 	4	0.50	42	230	52

<sup>1)</sup> Наприкінці фази віджимання.

Режим «Вимкнено» (Вт)	Режим «Залишити ввімкненим» (Вт)
0.30	0.30

Інформація, наведена в таблиці вище, відповідає технічному регламенту Комісії ЄС 1015/2010, що впроваджує директиву 2009/125/ЄС.

## 16. АКЕСУАРИ

**16.1** Доступно на сайті [www.electrolux.com/shop](http://www.electrolux.com/shop) або у авторизованого дилера

**i** Лише відповідні аксесуари, схвалені ELECTROLUX, гарантують стандарти безпеки приладу. У випадку використання невідповідних деталей будь-які претензії будуть визнані недійсними.

### 16.2 Комплект кріпильних накладок

Якщо прилад установлюється на цокольну основу, яка не є аксесуаром, що постачається ELECTROLUX, закріпіть його за допомогою кріпильних накладок.

Уважно прочитайте інструкцію, що входить до комплекту аксесуарів.

### 16.3 Монтажний комплект

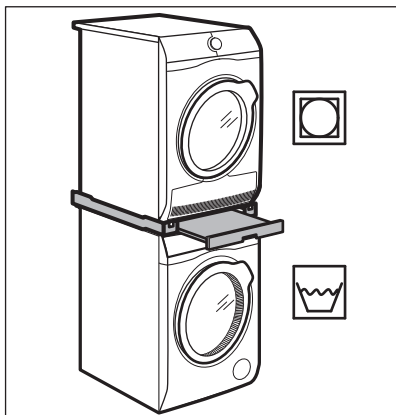

Сушильну машину можна розмістити зверху на пральній машині **лише за умови використання відповідного комплекту для вертикального монтажу, виробленого та затвердженого ELECTROLUX.**

**i** Перевірте сумісний монтажний комплект, визначивши глибину ваших приладів.

Монтажний комплект може використовуватись лише з приладами, зазначеними у буклеті, що постачається разом з монтажним комплектом.

Уважно ознайомтесь з інструкціями, що постачаються з приладом та монтажним комплектом.



**ПОПЕРЕДЖЕННЯ!**  
Не ставте сушильну машину під пральну машину.

## 17. ЕКСПРЕС-ДОВІДНИКИ

### 17.1 Щоденне використання

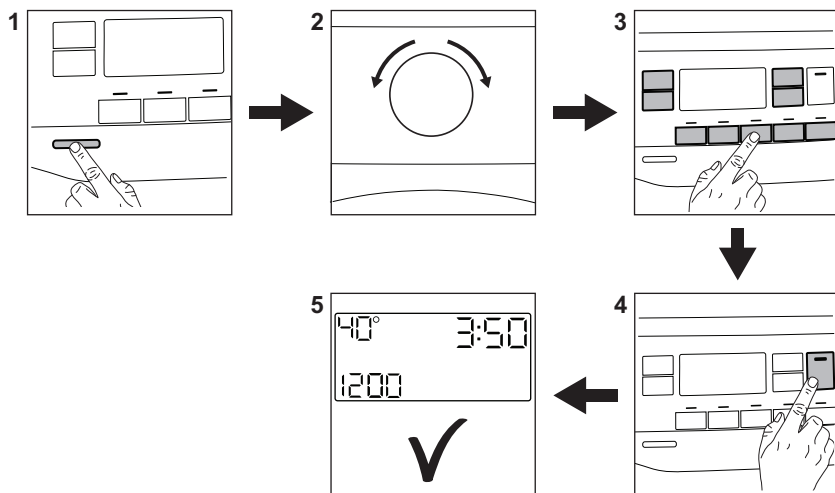

Вставте вилку в розетку.

Відкрийте водопровідний кран.

Завантажте білизну.

Додайте миючий засіб та інші засоби для білизни у відповідне відділення дозатора миючих засобів.

1. Натисніть кнопку **Увімкн./Вимкн.**, щоб увімкнути прилад.
2. Поверніть перемикач програм на бажану програму.

3. Встановіть бажані опції за допомогою відповідних сенсорних кнопок.

4. Щоб розпочати програму,

торкніться кнопки **Старт/Пауза** .

5. Прилад починає роботу.

Після завершення програми вийміть білизну.



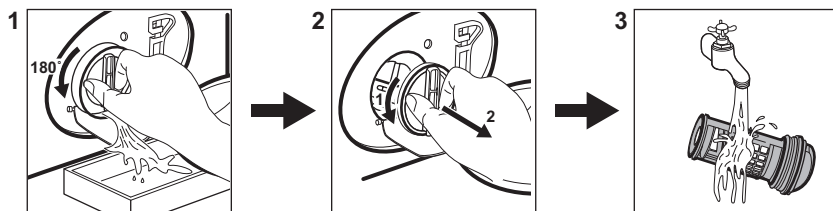

Натисніть кнопку **Увімкн./Вимкн.**, щоб вимкнути прилад.

### 17.2 Очищення фільтра зливного насосу



Регулярно очищуйте фільтр і, особливо, якщо на дисплеї з'являється код попередження **E20**.

## 17.3 Програми

Програми	Завантаження	Опис виробу
<b>Бавовна</b>	8 кг	Білі і кольорові бавовняні речі.
 <b>Бавовна Еко</b>	8 кг	Білі і кольорові бавовняні речі. Стандартні програми для показників споживання, зазначених на ярлику щодо енергоспоживання.
<b>Синтетика</b>	3 кг	Вироби з синтетичних або змішаних тканин.
<b>Тонкі тканини</b>	2 кг	Вироби з делікатних тканин, наприклад акрилу, віскози чи поліефіру.
 <b>Кашемір</b>	1 кг	Парова програма для вовни і кашеміру.
 <b>FreshScent</b>	1 кг	Парова програма для бавовни, синтетики та делікатних речей.
<b>Віджим/Злив</b>	8 кг	Усі типи тканин, крім виробів з вовни і делікатних тканин. Програма для віджимання білизни і зливання води.
<b>Полоскання</b>	8 кг	Усі типи тканин, крім виробів з вовни і делікатних тканин. Програма для полоскання і віджимання.
<b>Пухові ковдри</b>	3 кг	Одна синтетична ковдра, одяг з підкладкою, пухові ковдри, пухові куртки.
<b>Швидко 14 хв.</b>	1.5 кг	Синтетичні та змішані тканини. Речі з низьким рівнем забруднення і вироби, які потрібно лише освіжити.
<b>Спорт</b>	3 кг	Спортивний одяг.
 <b>Куртки</b>	2 кг <sup>1)</sup> 1 кг <sup>2)</sup>	Сучасний верхній спортивний одяг.
<b>Денім</b>	3 кг	Джинсовий одяг.
 <b>Вовна/Шовк</b>	1.5 кг	Вироби з вовни, призначені для прання в пральних машинах, а також вироби з вовни та делікатних тканин, придатні для ручного прання.

1) Програма прання.

2) Програма прання та фаза відновлення водовідштовхуючих властивостей.

## 18. ОХОРОНА ДОВКІЛЛЯ

Здавайте на повторну переробку матеріали, позначені відповідним

символом . Викидайте упаковку у відповідні контейнери для вторинної

сировини. Допоможіть захистити навколишнє середовище та здоров'я інших людей і забезпечити вторинну переробку електричних і електронних приладів. Не викидайте прилади, позначені відповідним символом ,

разом з іншим домашнім сміттям. Поверніть продукт до заводу із вторинної переробки у вашій місцевості або зверніться до місцевих муніципальних органів влади.



[www.electrolux.com/shop](http://www.electrolux.com/shop)



157034591-A-492021

