



LFB3AE12S

KA მომხმარებლის სახელმძღვანელო მაცივარი	3
RU Инструкция по эксплуатации Холодильник	18
UK Інструкція Холодильник	33



მონტაჟი / МОНТАЖ / ВСТАНОВЛЕННЯ

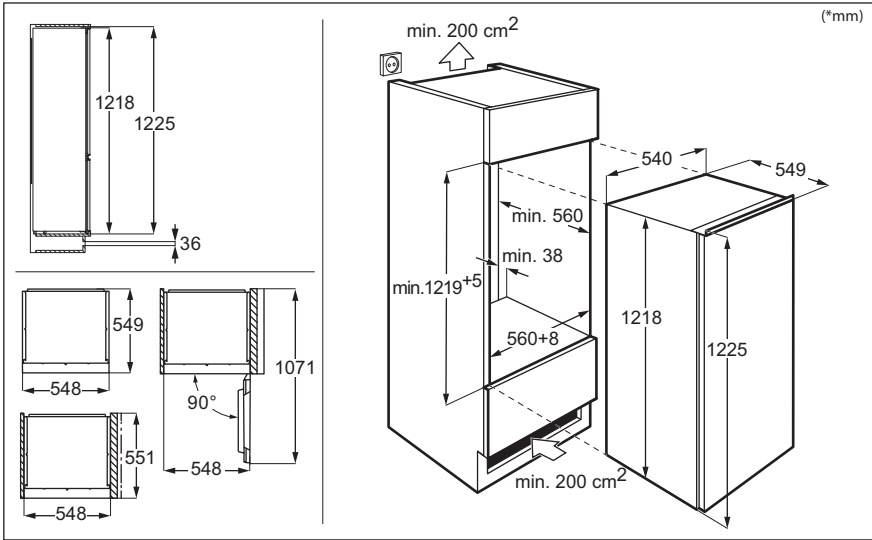

ხმაურები / ШУМЫ / ШУМИ



კეთილი იყოს თქვენი მობრძანება Electrolux-ში! მაღლობას გიხდით ჩვენი დანადგარის არჩევისათვის.



მიიღეთ მოხმარების შესახებ რჩევები, ბროშურები, პრობლემის დროს დახმარება, სერვისისა და შეკეთების შესახებ ინფორმაცია:
www.electrolux.com/support

ექვემდებარება შეცვლას წინასწარი გაფრთხილების გარეშე.

შინაარსი

1. უსაფრთხოების ინფორმაცია.....	3
2. უსაფრთხოების ინსტრუქციები.....	6
3. კონტროლის პანელი.....	8
4. ყოველდღიური გამოყენება.....	9
5. რჩევები და მითითებები.....	11
6. მოვლა და დასუფთავება.....	13
7. პრობლემის აღმოფხვრა.....	14
8. ტექნიკური მონაცემები.....	17
9. ინფორმაცია ტესტირების დაწესებულებებისთვის.....	17
10. გარემოსდაცვითი პრობლემები.....	17

1. ⚠ უსაფრთხოების ინფორმაცია

მოწყობილობის დამონტაჟებამდე და მოხმარებამდე, ყურადღებით წაიკითხეთ მოწოდებულ ინსტრუქციებს. მწარმოებელი უსაფრთხოებისთვის არ არის არასწორი მონტაჟის ან მოხმარების დროს მიყენებულ რაიმე სახის ზიანზე. ყოველთვის იქონიეთ ინსტრუქციები უსაფრთხო და ხელმისაწვდომ ადგილზე მომავალი გამოყენებისთვის.

1.1 ბავშვებისა და დაუცველი ადამიანების უსაფრთხოება

- ამ მოწყობილობის გამოყენება შეუძლიათ ბავშვებს 8 წლის ასაკიდან და შეზღუდული ფიზიკური, გრძნობითი ან მენტალური შესაძლებლობის მქონე ან გამოუცდელ პიროვნებებს, თუ მათ მიეცემათ მითითებები მოწყობილობის გამოყენებასთან დაკავშირებით უსაფრთხო გზით და გაიაზრებენ დაკავშირებულ საფრთხეებს. სათანადო

ინსტრუქტაჟის მიღების შემდეგ, 3-დან 8 წლამდე ასაკის ბავშვებისთვის და პირებისთვის, რომლებსაც აქვთ ფართოდ გავრცელებული და კომპლექსური შეზღუდული შესაძლებლობები, ნებადართულია მოწყობილობის ჩატვირთვა და გადმოტვირთვა. 3 წელზე ნაკლები ასაკის ბავშვები ინახება მოწყობილობიდან, თუ უწყვეტი ზედამხედველობა არ იქნება.

- ბავშვები უნდა იყვნენ ზედამხედველობის ქვეშ, რომ არ ითამაშონ მოწყობილობით.
- ბავშვებმა არ უნდა დაასუფთაონ და მოიხმარონ მოწყობილობა უფროსების ზედამხედველობის გარეშე.
- იქონიეთ შეფუთვა ბავშვებისგან მოშორებით და განკარგეთ იგი სათანადოდ.

1.2 ზოგადი უსაფრთხოება

- ეს მოწყობილობა განკუთვნილია მხოლოდ საკვებისა და სასმლის შესანახად.
- ეს მოწყობილობა განკუთვნილია ერთი ოჯახის მიერ შინ გამოსაყენებლად დახურულ სივრცეში.
- ეს მოწყობილობა შეიძლება გამოიყენებოდეს ოფისებში, სასტუმროს ნომრებში, B&B-ს ნომრებში, საოჯახო ფერმის ტიპის სასტუმროებსა და სხვა მსგავს საცხოვრებლებში, სადაც ასეთი გამოყენება არ სცდება (საშუალო) საყოფაცხოვრებო მოხმარების დონეებს.
- საკვების დაბინძურების თავიდან აცილების მიზნით, დაიცავით შემდეგი ინსტრუქციები:
 - არ დატოვოთ კარი ღია დიდი ხნის განმავლობაში;
 - რეგულარულად გაწმინდეთ ზედაპირები, რომლებიც კონტაქტში შედის საკვებთან და ღრენაჟის ხელმისაწვდომი სისტემები;
 - შეინახეთ უმი ხორცი და თევზი შესაფერის კონტეინერებში მაცივარში იმისთვის, რომ ისინი არ შევიდნენ კონტაქტში ან არ წვეთავდნენ საკვებზე.

- გაფრთხილება: გქონდეთ ღია სავენტილაციო ღიობები მოწყობილობის დახურულ სივრცეში ან ჩაშენებულ სტრუქტურაში, ისე რომ ისინი არ იყოს დაბლოკილი.
- გაფრთხილება: გამოიყენეთ მხოლოდ მწარმოებლის მიერ რეკომენდებული მექანიკური მოწყობილობები ან სხვა საშუალებები დნობის პროცესის დასაჩქარებლად.
- გაფრთხილება: არ დააზიანოთ მაგრილებელი წრედი.
- გაფრთხილება: არ გამოიყენოთ ელექტრული ხელსაწყოები მოწყობილობის საკვების შესანახ განყოფილებებში, გარდა იმ ხელსაწყოებისა, რომლებიც რეკომენდებულია მწარმოებლის მიერ.
- არ გამოიყენოთ წყლის სპრეი და ორთქლი მოწყობილობის გასაწმენდად.
- გაწმინდეთ მოწყობილობა რბილი სველი ტილოთი. გამოიყენეთ მხოლოდ ნეიტრალური სარეცხი საშუალებები. არ გამოიყენოთ აბრაზიული პროდუქტები, აბრაზიული საწმენდი ბალიშები, გამხსნელები ან რკინის ნივთები.
- თუ მოწყობილობას დიდი ხნის განმავლობაში ცარიელს დატოვებთ, გათიშეთ ის, გააძნეთ, გაწმინდეთ, გაამშრალეთ და დატოვეთ კარი ღია, რათა მოწყობილობაში არ დაგროვდეს ობი.
- არ შეინახოთ ფეთქებადი ნივთიერებები, როგორცაა აეროზოლიანი ქილები აალებად საწვავთან ერთად მოცემულ მოწყობილობაში.
- თუ კვების სადენი დაზიანებულია, მისი შეცვლა უნდა მოხდეს მწარმოებლის, მისი ავტორიზებული სერვის ცენტრის ან მსგავსი კვალიფიკაციის მქონე პირების მიერ, რათა თავიდან იქნას აცილებული ელექტრობასთან დაკავშირებული საფრთხე.

2. უსაფრთხოების ინსტრუქციები

2.1 მონტაჟი

⚠ გარფთხილება!

ეს მოწყობილობა მხოლოდ კვალიფიცირებულმა სპეციალისტმა უნდა დააყენოს.

- მოხსენით ყველა შეფუთვა.
- არ დაამონტაჟოთ და არ გამოიყენოთ დაზიანებული მოწყობილობა.
- ნუ გამოიყენებთ მოწყობილობას ინსტალაციის ინსტალაციამდე.
- გაეცანით ცალკეულ ინსტრუქციებს მოწყობილობის ინსტალაციისა და კარის საპირისპირო მყარ დაყენებისთვის ჩვენს ვებგვერდზე.
- ყოველთვის იყავით ფრთხილად მოწყობილობის გადატანისას, რადგან მძიმეა. ყოველთვის გამოიყენეთ დამცავი ხელთათმანები და თანდართული ფეხსაცმელი.
- დარწმუნდით, რომ მოწყობილობაში ჰაერი მოძრაობს.
- პირველი მონტაჟის ან კარის საპირისპირო მხარეს დაყენების შემთხვევაში, დაელოდეთ მინიმუმ 4 საათი დენის წყაროსთან შეერთებამდე. ეს ზეთის ნაკადს უკან კომპრესორში ჩადენის საშუალებას მისცემს.
- მოწყობილობაზე ნებისმიერი ოპერაციების შესრულებამდე (მაგ. კარის საპირისპირო მხარეს დაყენება), ამოიღეთ შტეკერი როზეტიდან.
- არ დაამონტაჟოთ მოწყობილობა რადიატორებთან ან ქურებთან, ღუმელებთან ან ღუმელის სახურავებთან, თუ სხვაგვარად არ არის მითითებული მონტაჟის ინსტრუქციაში.
- მოარიდეთ მოწყობილობა წვიმას.
- არ დაამონტაჟოთ მოწყობილობა მზის პირდაპირი სხივების ზემოქმედების ქვეშე.
- არ დაამონტაჟოთ ეს მოწყობილობა ძალიან ნესტიან ან ცივ ადგილებში.
- მოწყობილობის გადაადგილებისას, აწიეთ წინა კიდიდან, რათა იატაკი არ გაიკაწროს.

- როდესაც მოწყობილობის კარს საპირისპირო მხარეს აყენებთ, დაიცავით იატაკი ნაკარებისგან.

2.2 ელექტრო კავშირი

⚠ გარფთხილება!

ხანძრისა და დენის დარტყმის რისკი.

⚠ გარფთხილება!

მოწყობილობის პოზიციამი დაყენებისას, დარწმუნდით, რომ კვების კაბელი არ გაიჭედოს ან არ დაზიანდეს.

⚠ გარფთხილება!

არ გამოიყენოთ მარავალშესაერთებლიანი გადაწყვენები და დამაგრძელებლები.

- დარწმუნდით, რომ სპეციფიკაციის იარლიყზე მითითებული პარამეტრები თავსებადია ძირითადი დენის წყაროს ელექტრო სპეციფიკაციებთან.
- მოწყობილობა უნდა იქნას დამიწებული.
- ყოველთვის გამოიყენეთ სწორად დაყენებული დარტყმაგამძლე ბუდე.
- თუ სახლის დენის როზეტი დამიწებული არ არის, შეაერთეთ მოწყობილობა ცალკე დამიწებასთან მიმდინარე რეგულაციების შესაბამისად, კვალიფიცირებულ ელექტრიკოსთან კონსულტაციის საფუძველზე.
- დარწმუნდით, რომ არ აზიანებთ ელექტრულ კომპონენტებს (მაგ. კვების შტეკერს, კვების კაბელს, კომპრესორს). ელექტრული კომპონენტების გამოსაცვლელად დაუკავშირდით უფლებამოსილ სერვის ცენტრს ან ელექტრიკოსს.
- კვების კაბელი შტეკერთან შედარებით ქვემოთ უნდა რჩებოდეს.
- შტეფსელი როზეტთან დააკავშირეთ მხოლოდ მონტაჟის ბოლოს. დარწმუნდით, რომ როზეტთან წვდომა არის დამონტაჟების შემდეგ.

- არ მოქაჩოთ კაბელს მოწყობილობის გამოსართავად. ყოველთვის გამოსწიეთ შტეფსელი.

2.3 გამოყენება

გარფთხილება!

დაზიანების, დაწვის და დენის დარტყმის ან ხანძრის რისკი.



მოწყობილობა შეიცავს აალეზაჟირებულ იზოზოლანს (R600a), რომელიც არის ბუნებრივი აირი გარემოზე ინტენსიური ზემოქმედებით. გამოიჩინეთ სიფრთხილე, რათა არა დააზიანოთ იზოზოლანის შემცველი მაგრილებელი წრედი.

- არ შეცვალოთ ამ მოწყობილობის სპეციფიკაცია.
- ნებისმიერი ჩაშენებული პროდუქტის ავტონომიური სახით გამოყენება დაუშვებელია.
- მოცემული მოწყობილობა გამოყენებული უნდა იყოს ოთახის ტემპერატურაზე 10°C - 43°C დიაპაზონში. მოწყობილობის გამართული მუშაობა გარანტირებულია მითითებული ტემპერატურული დიაპაზონის დაცვის შემთხვევაში.
- არ მოათავსოთ ელექტრული ხელსაწყოები (მაგ. ნაყინის დასამზადებელი აპარატები) მოწყობილობაში, გარდა იმ შემთხვევისა, თუ ისინი დასაშვებად მიიჩნევა მწარმოებლის მიერ.
- მაგრილებელ წრედში დაზიანების შემთხვევაში, დარწმუნდით, რომ ოთახში არ იყოს ალი და აალეზაჟირებული წყაროები. გაანიავეთ ოთახი.
- არ დაუშვათ საგნების შეხება მოწყობილობის პლასტმასის ნაწილებთან.
- არ მოათავსოთ უალკოჰოლო სასმელები საყინულეში. ეს გამოიწვევს წნევის ზემოქმედებას სასმელენის კონტინერებზე.
- არ შეინახოთ აალეზაჟირებული აირი და სითხე მოწყობილობაში.
- არ დადოთ აალეზაჟირებული პროდუქტი, ან სველი საგნები აალეზაჟირებულ პროდუქტებთან ერთად

მოწყობილობაში, მოწყობილობაზე ან მასთან ახლოს.

- არ შეეხოთ კომპრესორს ან კონდენსატორს. ისინი ცხელია.
- არ ამოიღოთ და არ შეეხოთ ელემენტებს საყინულიდან სველი ან ტენიანი ხელებით.
- არ გაყინოთ მეორედ უკვე დამდნარი საკვები.
- დაიცავით შენახვის ინსტრუქციები, რომლებიც მითითებულია გაყინული საკვების შეფუთვაზე.
- შეახვიეთ საკვები ნებისმიერ საკვებთან საკონტაქტო მასალაში საყინულე განყოფილებაში მოთავსებამდე.
- არ დაუშვათ საკვების შეხება მოწყობილობის განყოფილებების შიდა კედლებთან.

2.4 შიდა განათება

გარფთხილება!

დენის დარტყმის რისკი.

- ეს პროდუქტი შეიცავს ენერგოეფექტურობის G კლასის სინათლის ერთ ან მეტ წყაროს.
- პროდუქტში არსებული ნათურა(ები) და სათადარიგო ნათურის ნაწილები დამოუკიდებლად უნდა შეიძინოთ: ეს ნათურები განკუთვნილია ექსტრემალური ფიზიკური პირობებისათვის საყოფაცხოვრებო დანადგარებში, როგორც არის ტემპერატურა, ვიბრაცია, ტენიანობა და ასევე იღებენ სასიგნალო ინფორმაციას დანადგარის საოპერაციო სტატუსის შესახებ. ისინი არ არის განკუთვნილი სხვა დანადგარებში გამოყენებისათვის და საყოფაცხოვრებო ოთახების გასანათებლად.

2.5 მოვლა და დასუფთავება

გარფთხილება!

დაზიანების ან მოწყობილობის გაფუჭების რისკი.

- ნებისმიერი მოვლის ოპერაციამდე, გათიშეთ მოწყობილობა და გამორთეთ შტეკერი როზეტიდან.

- მოცემული მოწყობილობა შეიცავს ნახშირწყალბადებს გამაგრილებელ ბლოკში. ტექმომსახურება და ბლოკის ხელახლა დამუხტვა უნდა აწარმოოს მხოლოდ კვალიფიციულმა პირმა.
- რეგულარულად შეამოწმეთ მოწყობილობის სადრენაჟო მილი და საჭიროების შემთხვევაში, გაასუფთავეთ. თუ სადრენაჟო მილი დაბლოკილია, მოწყობილობის ძირში დაგუბდება გამდნარი წყალი.

2.6 სერვისი

- მოწყობილობის შესაკეთებლად დაუკავშირდით ავტორიზებულ სერვის ცენტრს. გამოიყენეთ მხოლოდ ორიგინალი სათადარიგო ნაწილები.
- გაითვალისწინეთ, რომ თვით-შეკეთებას ან არაპროფესიონალურ რემონტს შეუძლია საფრთხის შემცველი შედეგების განპირობება და შესაძლოა გააუქმოს გარანტია.
- შემდეგი სათადარიგო ნაწილები ხელმისაწვდომი იქნება მოდელის გამოშვების შეწყვეტიდან 7 წლის განმავლობაში: თერმოსტატები, ტემპერატურის სენსორები, ნაბეჭდი პლატები, სინათლის წყაროები, კარის სახელოურები, კარის ანჯამები, ლანგრები და კონტინერები. კარის მამჭიდრობელი შუასაბეჭდები ხელმისაწვდომი იქნება მოდელის გამოშვების შეწყვეტიდან 10 წლის განმავლობაში. თქვენს ქვეყანაში ეს პერიოდი შეიძლება უფრო ხანგრძლივი

- იყოს. დამატებითი ინფორმაციის მისაღებად ეწვიეთ ჩვენს ვებ-საიტს.
- გთხოვთ გაითვალისწინეთ, რომ ზოგიერთი მათგანი მხოლოდ ხელმისაწვდომია პროფესიონალ შემკეთებელთან და რომ ყველა სათადარიგო ნაწილი ყველა შესაბამისი მოდელისათვის არ არის განკუთვნილი.

2.7 განკარგვა

⚠ გარფთხილება!

დაზიანების ან დაზუსტების რისკი.

- გამორთეთ მოწყობილობა დენის მთავარი წყაროდან.
- მოჭერით კვების კაბელი და გადააგდეთ.
- მოაცილეთ კარი, იმისთვის, რომ მოწყობილობაში არ მოხდეს ბავშვების ან შინაური ცხოველების ჩაკეტვა.
- მოცემული მოწყობილობის მაგრილებელი აგენტის წრედი და საიზოლაციო მასალა ოზონ-მეგობრულია.
- თბოსაიზოლაციო პენოპლასტი შეიცავს აალეზად აირს. დაუკავშირდით თქვენს მუნიციპალურ უწყებას რათა მიიღოთ ინფორმაცია იმის შესახებ, თუ როგორ უნდა მოახდინოთ მოწყობილობის სწორი უტილიზაცია.
- არ დააზიანოთ მაგრილებელი ბლოკის ის ნაწილი, რომელიც ახლოსაა თბოგადამცემთან..

3. კონტროლის პანელი

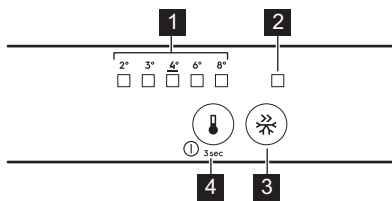

- 1 ტემპერატურის ინდიკატორი, მუქდიოდური
- 2 FastFreeze ინდიკატორი
- 3 FastFreeze ღილაკი.

- 4 ტემპერატურის მარეგულირებელი ჩართვა/გამორთვის ღილაკი

3.1 ჩართვა/გამორთვა

ართვა

1. ჩართეთ შტექერი კედლის როზეტში.
2. დაჭირეთ ტემპერატურის რეგულირების ღილაკს, თუ ყველა მუქდიოდის ინდიკატორი გამორთულია.

გამორთვა

განაგრძეთ ტემპერატურის რეგულატორის ღილაკზე დაჭერა 3 წმ. ყველა ინდიკატორი ნათურა ჩაქრება.

3.2 ტემპერატურის რეგულირება

დააჭირეთ ტემპერატურის რეგულატორს. ამჟამინდელი LED ტემპერატურის ინდიკატორი აციმციმდება. როდესაც დააჭერთ ტემპერატურის რეგულატორს, პარამეტრი ერთი პოზიციით გადაინაცვლებს. გაიმეორეთ პროცედურა, სანამ მოწყობილობა არ მიაღწევს საჭირო ტემპერატურას.

ტემპერატურის დიაპაზონი შეიძლება განსხვავდებოდეს 2°C-დან 8°C-მდე (რეკომენდებულია 4°C).



დაყენებული ტემპერატურის მისაღწევად საჭიროა მაქსიმუმ 24 სთ. დენის გათიშვის შემდეგ დაყენებული ტემპერატურა დამახსოვრებულია.

3.3 FastFreeze ფუნქცია

ფუნქცია FastFreeze გამოიყენება წინასწარი გაყინვის და სწრაფი გაყინვის მიზნით თანამიმდევრულად, საყინულის განყოფილებაში. მოცემული ფუნქცია აჩქარებს ახალი საკვების გაყინვას და იცავს უკვე შენახულ საკვებ პროდუქტებს გათბობისაგან.



ახალი საკვების გასაყინად გაააქტიურეთ ფუნქცია FastFreeze წინასწარი გაყინვის დასასრულებლად საკვების ჩადებამდე მინიმუმ 24 სთთ ადრე.

FastFreeze ფუნქციის გასააქტიურებლად დააჭირეთ ღილაკს FastFreeze. FastFreeze ინდიკატორი ჩაირთვება.



მოცემული ფუნქცია ავტომატურად გამოირთვება მას შემდეგ, რაც გავა 52 სთ.

ფუნქციის დეაქტივაციისთვის ხელახლა დააჭირეთ ღილაკს FastFreeze. FastFreeze ინდიკატორი გამოირთვება.

3.4 ღია კარის შესახებ გამაფრთხილებელი სიგნალი

თუ მაცივრის კარი ღია დარჩება დაახლოებით 5 წუთის განმავლობაში, ამოქმედდება ხმოვანი სიგნალი.

ხმოვანი სიგნალის მოქმედების დროს შეგიძლიათ გამორთოთ ხმა ნებისმიერ ღილაკზე დაჭერით. ხმა ავტომატურად გამოირთვება დაახლოებით 1 საათის შემდეგ, რომ ხელი არ შეგიშალოთ.

ხმოვანი სიგნალი გამოირთვება კარის დახურვის შემდეგ.

4. ყოველდღიური გამოყენება

4.1 კარის თაროების განთავსება

საკვების უფრო მარტივად შესანახად, შესაძლებელია კარის თაროების სხვადასხვა სიმაღლეზე განლაგება. პოზიციის შესაცვლელად, აქაჩეთ თაროები ზემოთ.

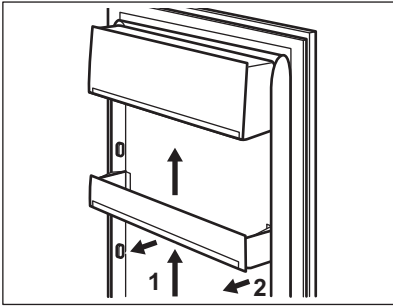

4.2 ამოსაღები თაროები

მაცივრის კედლები რელსებითაა აღჭურვილი. შესაძლებელია თაროების პოზიციის შეცვლა.

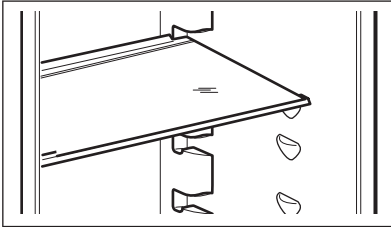

არ გადაწიოთ შუშის თარო ბოსტნეულის უჯრის თავზე, რათა ჰაერი სათანადოდ მოძრაობდეს.

4.3 ბოსტნეულის უჯრა

მოწყობილობის ქვედა ნაწილში არსებობს სპეციალური უჯრა, რომელშიც შეიძლება ხილის და ბოსტნეულის შენახვა.

4.4 ტენიანობის კონტროლი

ბოსტნეულის უჯრ(ებ)ის მინის თაროზე დამონტაჟებულია მოწყობილობა, რომელიც უზრუნველყოფს ოპტიმალურ ტენიანობას უჯრ(ებ)ის შიგნით.



არ მოათავსოთ საკვები პროდუქტები ტენიანობის მართვის მოწყობილობაზე.

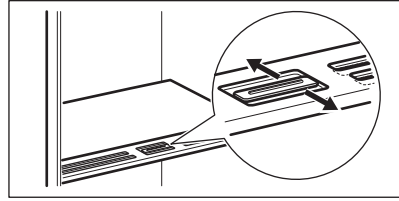

ტენიანობის კონტროლის მოწყობილობის პოზიცია დამოკიდებულია ხილის და ბოსტნეულის ტიპსა და რაოდენობაზე.

- ბუდეები დაზურულია: რეკომენდებულია ხილისა და ბოსტნეულის მცირე ოდენობებისთვის.
- ბუდეები ღიაა: რეკომენდებულია ხილისა და ბოსტნეულის შედარებით დიდი ოდენობებისთვის.

4.5 ტემპერატურის ინდიკატორი

მოწყობილობის გვერდითა კედელზე ტემპერატურის ინდიკატორია წარმოდგენილი. ორ ისარს შორის განთავსებული სიმბოლოები მაცივრის ყველაზე ცივ ზონებზე მიუთითებს.

OK-ის გამოსახვის შემთხვევაში (A), ახალი საკვები ორი იარლიყით მითითებულ არეში მოათავსეთ. სხვა შემთხვევაში კი (B) დაიცადეთ სულ მცირე 12 სთ და ხელახლა შეამოწმეთ.

თუ მაინც ვერ მოხერხდება OK (B)-ის მიღება, დააყენეთ პარამეტრები შედარებით დაბალ ტემპერატურაზე.

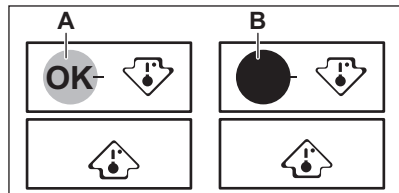

4.6 ახალი საკვების გაყინვა

ახალი საკვების გასაყინად და გაყინული და სწრაფგაყინული საკვების დიდი ხნის განმავლობაში შესანახად გამოიყენეთ საყინულის განყოფილება.

გააქტიურეთ FastFreeze ფუნქცია საყინულის განყოფილებაში საკვების გასაყინად მოათავსებამდე სულ მცირე 24 სთ-ით ადრე.

შეინახეთ ახალი საკვები ყველა განყოფილებასა და უჯრაში თანაბრად განაწილებით.

ნუ გადააჭარბებთ გასაყინი საკვების მაქს. ოდენობას, რომლის გაყინვაც სხვა ახალი საკვების დამატების გარეშე შესაძლებელი 24 სთ-ის ფარგლებში (იხილეთ შეფასების ფირფიტა).

როდესაც გაყინვის პროცესი დასრულდება, ავტომატურად დაყენდება მოწყობილობის წინა ტემპერატურული პარამეტრი (იხილეთ „FastFreeze ფუნქცია“).

i მაცივრის შიდა ტემპერატურა შესაძლოა შეიცვალოს.

დამატებითი ინფორმაციისათვის იხილეთ „გაყინვასთან დაკავშირებული რჩევები“.

4.7 გაყინული საკვების შენახვა

მოწყობილობის პირველად ან გარკვეული პერიოდის გასვლის შემდეგ გამოყენებისას, გააქტიურეთ FastFreeze ფუნქცია პროდუქტების საყინულეში მოთავსებამდე სულ მცირე 3 სთ-ით ადრე.

⚠ სიფრთხილე!

თუკი ელექტროენერჯის მიწოდება არ მოხდა შეფასების ფირფიტაზე „სამუშაო ტემპერატურაზე მიღწევის დრო“ მითითებულ პერიოდზე დიდი ხნის განმავლობაში, უნდა მოხდეს გამოღვალის საკვების დაუყოვნებლივ გამოყენება.

5. რჩევები და მითითებები

5.1 რჩევები ენერჯის ეკონომიასთან დაკავშირებით

- მაცივარი: კონფიგურაცია, რომლის დროსაც მოწყობილობის ქვედა ნაწილში განლაგებული უჯრები და თაროები თანაბრადაა განაწილებული, უზრუნველყოფს ყველაზე მაღალ ენერგოეფექტურობას. კარზე განლაგებული ჭურჭლის მდებარეობა არ ახდენს ზემოქმედებას ენერჯის ხარჯზე.
- არ გახსნათ კარი ხშირად და არ დატოვოთ ღია საჭიროზე დიდ ხანს.
- საყინულე რაც უფრო დაბალზეა დაყენებული ტემპერატურული პარამეტრი, მით უფრო მაღალია ენერჯის მოხმარება.
- მაცივარი: არ დააყენოთ ზედმეტად მაღალი ტემპერატურა გარდა იმ შემთხვევისა, როდესაც ამას მოითხოვს საკვების მახასიათებლები.
- თუ გარემოს ტემპერატურა მაღალია და ტემპერატურის მართვა დაყენებულია დაბალ ტემპერატურაზე და მოწყობილობა სრულად დატვირთულია, კომპრესორი შეიძლება უწყვეტად მუშაობდეს, რაც გამოიწვევს ყინვას ან ყინულის წარმოქმნას ასეთ შემთხვევაში, დააყენეთ ტემპერატურის

- რეგულატორი უფრო მაღალ ტემპერატურაზე, რაც იძლევა ავტომატური გაღობის ფუნქციის გამოყენების საშუალებას.
- არაფერი დააფაროთ ვენტილაციის გისოსებს ან უჯრებს.

5.2 გაყინვასთან დაკავშირებული რჩევები

- არ გაყინოთ სითხის შემცველი ბოთლები ან ქილები, კერძოდ ნახშირორჟანგის შემცველი სასმელები. გაყინვის დროს ისინი შესაძლოა გასკდეს.
- არ ჩადოთ ცხელი საკვები საყინულე განყოფილებაში.
- ნუ მოათავსებთ ახალ, გაყინვას საკვებს უშუალოდ უკვე გაყინული საკვების გვერდით.
- მოყინვის თავიდან ასაცილებლად, არ ჭამოთ ყინულის კუბები, გაყინული წყალი ან ყინულის ლოლუები უშუალოდ საყინულეიდან მათი ამოღების შემდეგ.
- დამდნარი საკვები ხელმეორედ არ გაყინოთ

5.3 რჩევები გაყინული საკვების შენახვასთან დაკავშირებით

- საყინულე განყოფილება აღნიშნულია სიმბოლოთი ❄️ ❄️❄️.
- კარგი ტემპერატურული პარამეტრი, რომელიც უზრუნველყოფს გაყინული საკვების შენახვას, არის ტემპერატურა, რომელიც -18°C -ის ტოლია ან მასზე ნაკლები.
- მოწყობილობაში უფრო მაღალი ტემპერატურის პარამეტრმა შეიძლება გამოიწვიოს საკვების შენახვის ვადის შემცირება.
- საყინულის მთელი განყოფილება შეიძლება გამოყენებული იყოს გაყინული საკვები პროდუქტების შესანახად.
- დატოვებულ საკმარისი სივრცე საკვების გარშემო იმისათვის, რომ ჰაერი თავისუფლად მოძრაობდეს.

5.4 მაცივრის განყოფილებაში შენახვის ვადა

აკვების ტიპი	შენახვის ვადა (თვეები)
პური	3
ხილი (ციტრუსების გარეშე)	6 - 12
ბოსტნეული	8 - 10
დარჩენილი საჭმელი ხორცის გარეშე	1 - 2
რძის პროდუქტები	
კარაჭი	6 - 9
რბილი ყველი (მაგ. მოცარელა)	3 - 4
მაგარი ყველი (მაგ. პარმეზანი, ჩედარი)	6
ზღვის პროდუქტები	
ცხიმოანი თევზი (მაგ. ორაგული, სკუმბრია)	2 - 3 4 - 6
ნაკლებცხიმოანი თევზი (მაგ. ვირთევზა, ბრტყელი თევზი)	12 3 - 4
კრევეტი	1 - 2
გასუფთავებული მოლუსკები და მიდიები	
მომზადებული თევზი	

აკვების ტიპი	შენახვის ვადა (თვეები)
ხორცი	
შინაური ფრინველი	9 - 12
ძროხის ხორცი	6 - 12
ღორის ხორცი	4 - 6
ბატკნის ხორცი	6 - 9
ძეხვი	1 - 2
ლორი	1 - 2
დარჩენილი საჭმელი ხორცი	2 - 3

5.5 რჩევები საკვების მაცივარში შენახვასთან დაკავშირებით

- ახალი საკვების განყოფილება (ტექნიკური მონაცემების ფირფიტაზე) აღნიშნულია, როგორც ❄️.
- კარგი ტემპერატურული პარამეტრი, რომელიც უზრუნველყოფს ახალი საკვების შენახვას, არის ტემპერატურა, რომელიც არის $+4^{\circ}\text{C}$ -ის ტოლი ან მასზე ნაკლები ტემპერატურა.
- ყოველთვის გამოიყენეთ დახურული კონტეინერები სითხეებისა და საკვებისთვის იმისთვის, რომ განყოფილებაში არ იყოს საკვების და არასასიამოვნო სუნები.
- მომზადებულ და უმი საკვების ჯვარედინი დაბინძურების თავიდან ასაცილებლად, დააფარეთ მომზადებულ საკვებს და შეინახეთ უმი საკვებისგან ცალკე.
- ხორცი შეფუთეთ და მოათავსეთ ბოსტნეულის უჯრის ზემოთ არსებულ შუშის თაროზე.
- გაალღვეთ საკვები მაცივარში.
- არ ჩალოთ ცხელი საკვები მოწყობილობაში.
- გაასუფთავეთ ხილი და ბოსტნეული და მოათავსეთ შესაბამის უჯრაში (ბოსტნეულის უჯრა).
- ეგზოტიკური ხილს ნუ შეინახავთ მაცივარში.
- ნუ შეინახავთ მაცივარში ისეთ ბოსტნეულს, როგორიცაა პომიდორი, კარტოფილი, ხახვი და ნიორი.
- მაცივარში მოთავსებამდე, ბოთლებს დაახურეთ თავსახური.

6. მოვლა და დასუფთავება

⚠ გარფთხილება!

ინილეთ უსაფრთხოების თავები.

6.1 ინტერიერის გაწმენდა

პირველ გამოყენებამდე ინტერიერი და ყველა აქსესუარი გაწმინდეთ ნელთბილი წყლითა და ნეიტრალური საპნით, შემდეგ კი გაამშრალეთ.

⚠ სიფრთხილე!

დაუშვებელია მოწყობილობის აქსესუარების და ნაწილების რეცხვა ჭურჭლის სარეცხ მანქანაში.

6.2 პერიოდული წმენდა

რეგულარულად გაწმინდეთ მოწყობილობა:

- გაწმინდეთ შიდა სივრცე და აქსესუარები ნელთბილი წყლით და ნეიტრალური საპნით. გაავლეთ და გაამშრალეთ.
- რეგულარულად გაწმინდეთ კარის შუასადებები.

6.3 მაცივრის გალღობა

მაცივრის ნორმალურ პირობებში გამოყენების შემთხვევაში, ევაპორატორიდან ყინულის ფენა თავისით ქრება. ნადნობი წყალი ჟონავს ღრმულის გავლით სპეციალურ კონტეინერში, სადაც ხდება მისი აორთქლება.

რეგულარულად გაწმინდეთ მაცივრის განყოფილების არხის შუაში არსებული ნადნობი წყლის დრენაჟის ხვრელი.

გამოიყენეთ მოწყობილობასთან ერთად მოწოდებული მილების გამწმენდი.

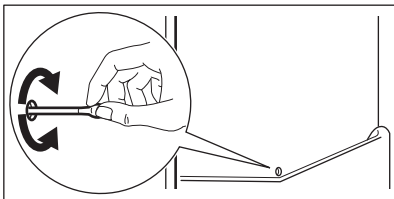

6.4 საყინულის გადნობა

⚠ სიფრთხილე!

არასოდეს არ გამოიყენოთ ლითონის ბასრი ხელსაწყოები ევაპორატორიდან ყინულის მოსაცილებლად. ლღობის დასაჩქარებლად გამოიყენეთ მხოლოდ მწარმოებლის მიერ რეკომენდებული აქსესუარები.

i

გალღობის წინ, დაახლოებით 12 სთ-ის განმავლობაში დააყენეთ უფრო დაბალი ტემპერატურა.

მაცივრის თაროებზე და ზედა განყოფილების ირგვლივ ყინულის თხელი ფენის ფორმირება ნორმალურია. გააძნეეთ საყინულე, როდესაც ყინულის შრის სისქე მიაღწევს დაახლოებით 3-5 მმ-ს.

1. გამორთეთ და მოწყობილობა და ჩანსენით კვების წყაროდან.
2. გამოიღეთ შენახული საკვები.
3. დატოვეთ კარი ღია და ევადეთ წყალი იატაკზე არ დაიღვაროს.
4. დნობის პროცესის დასაჩქარებლად, საყინულის განყოფილებაში მოათავსეთ ჯამი თბილი წყლით.
5. გალღობის შემდეგ გაამშრალეთ ინტერიერი.
6. ართეთ მოწყობილობა. დაკეტეთ კარი.
7. საყინულის განყოფილებაში საკვების კვლავ მოთავსებამდე, ტემპერატურა დააყენეთ უმცირეს მნიშვნელობაზე სულ მცირე 3 სთ-ის განმავლობაში.

6.5 პერიოდი, როდესაც მოწყობილობა არ გამოიყენება

როდესაც მოწყობილობა დიდი ხნის განმავლობაში არ გამოიყენება, მიიღეთ შემდეგი სიფრთხილის ზომები:

1. გამორთეთ მოწყობილობა დენის წყაროდან.
2. ამოიღეთ მთელი საკვები.
3. გააძნეეთ მოწყობილობა.
4. გაწმინდეთ მოწყობილობა და ყველა აქსესუარი.

5. დატოვეთ კარები ღია არასასიამოვნო სუნების თავიდან ასაცილებლად.

7. პრობლემის აღმოფხვრა

⚠ გარფთხილება!

იხილეთ უსაფრთხოების თავები.

7.1 რა უნდა გავაკეთო, თუ...

პრობლემა	შესაძლო მიზეზი	გადაწყვეტა
მოწყობილობა არ მუშაობს.	მოწყობილობა გამორთულია.	ართეთ მოწყობილობა.
	დარწმუნდით, რომ შტეკერი სწორედ შეერთებულია როზეტთან.	ჩასვით ქსელის შტეკერი როზეტში.
	ქსელის როზეტში დენი არ არის.	მიუერთეთ სხვა ელექტრული მოწყობილობა ქსელის როზეტს. დაუკავშირდით კვალიფიცირებულ ელექტრიკოსს.
მოწყობილობა ხმაურიანია.	მოწყობილობა არ არის სათანადოდ დაყრდნობილი.	შეამოწმეთ, მყარად დგას თუ არა მოწყობილობა.
ჩართულია აკუსტიკური ან ვიზუალური გამაფრთხილებელი სიგნალი.	კარი ღიად არის დატოვებული.	დაკეტეთ კარი.
კომპრესორი განუწყვეტილვ მუშაობს.	ტემპერატურა შეცდომით არის დაყენებული.	იხილეთ თავი „კონტროლის პანელი“.
	მაცივარში ერთდროულად ძალიან ბევრი საკვებია მოთავსებული.	მოითმინეთ რამდენიმე საათი და შემდეგ კვლავ შეამოწმეთ ტემპერატურა.
	ოთახის ტემპერატურა ძალზე მაღალია.	იხილეთ თავი „მონტაჟი“.
	მაცივარში განთავსებული საკვები ზედმეტად თბილია.	მაცივარში შენახვამდე დაელოდეთ საკვების ოთახის ტემპერატურამდე გაგრილებას.
	კარი არ არის სწორედ დაკეტილი.	იხილეთ სექცია „კარის დახურვა“.
	FastFreeze ფუნქცია ჩართულია.	იხილეთ თავი “FastFreeze ფუნქციონირება”.
კომპრესორი არ იწყებს მუშაობას უშუალოდ მას შემდეგ, რაც დააჭერთ ღილაკს “FastFreeze”, ან ტემპერატურის ცვლილების შემდეგ.	კომპრესორი ამუშავდება გარკვეული დროის შემდეგ.	ეს ნორმალურია, შეცდომას ადგილი არ ჰქონია.
კარი არ არის გასწორებული ან ხელს უშლის ვენტილაციის გისოსს.	მოწყობილობა არ არის ნიველირებული.	იხილეთ მონტაჟების ინსტრუქციები.

პრობლემა	შესაძლო მიზეზი	გადაწყვეტა
კარს უჭირს გაღება.	თქვენ ეცადეთ კარის ხელმოერედ განსნას დახურვისთანავე.	დაელოდეთ რამდენიმე წამი დახურვიდან ხელმოერედ განსნამდე.
ნათურა არ მუშაობს.	ნათურა არის ძილის რეჟიმში. ნათურა დაზიანებულია.	დახურეთ და გახსენით კარი. დაუკავშირდით ავტორიზებულ სერვის ცენტრს.
ზედმეტად დიდი ყინვა და ბევრი ყინულია.	კარი არ არის სწორედ დაკეტილი. შუასადები დეფორმირებულია ან დაბინძურებული. საკვები სწორად არ არის შეფუთული.	იხილეთ სექცია „კარის დახურვა“. იხილეთ სექცია „კარის დახურვა“. შეფუთეთ საკვები სწორად.
	ტემპერატურა მეცდომით არის დაყენებული. მოწყობილობა სრულიად დატვირთულია და დაყენებულია დაბალ ტემპერატურაზე.	იხილეთ თავი „კონტროლის პანელი“. დააყენეთ უფრო მაღალი ტემპერატურა. იხილეთ თავი „კონტროლის პანელი“.
	მოწყობილობის ტემპერატურული პარამეტრი ზედმეტად დაბალია და გარემოს ტემპერატურა ზედმეტად მაღალი.	დააყენეთ უფრო მაღალი ტემპერატურა. იხილეთ თავი „კონტროლის პანელი“.
წყალი წვეთავს მაცივრის უკანა ფირფიტაზე.	ავტომატური დნობის პროცესში ყინული დნება უკანა ფირფიტაზე.	ეს სწორი პროცესია.
მაცივრის შიგნით ზედმეტად ბევრი კონდენსირებული წყალია.	კარი ძალიან ხშირად იხსნებოდა. კარი ბოლომდე არ იყო დახურული.	გააღეთ კარი მხოლოდ როდესაც ეს საჭიროა. დარწმუნდით, რომ კარი სრულად არის დახურული.
	შენახული საკვები არ იყო შეფუთული.	შენახვით საკვები შესაფერის შეფუთვაში მოწყობილობაში შენახვამდე.
	ეს ნორმალურია, რადგან ზაფხულსა და შემოდგომაზე, ჰაერისა და საკვების მომატებული ტენიანობის გამო, შესაძლოა მეტი კონდენსატი წარმოიქმნას. მაცივარი არავითარ ტენს არ წარმოქმნის. აღნიშნული პერიოდის შემდეგ, მაცივარში ტენიანობა თავისით შემცირდება.	ზაფხულსა და შემოდგომაზე, მაცივრის შიდა ტემპერატურა დააყენეთ უფრო მაღალ მაჩვენებელზე (დაახლ. 6-7°C).
მინის თაროებზე ჩნდება წყლის წვეთები.	მაცივრის შიდა სივრცეში ზედმეტად მაღალი ტენიანობაა.	წყლის წვეთების მოსაშორებლად მინის თაროები გაწმინდეთ ტილოთი.
წყალი მაცივარში ჩაედინება.	საკვები წყალს არ აძლევს წყლის კოლექტორში ჩადენის საშუალებას.	დარწმუნდით, რომ საკვები არ ეხება უკანა ფილას.

პრობლემა	შესაძლო მიზეზი	გადაწყვეტა
	წყლის გამოსაშვები ნილი გაჭედვით.	გაწმინდეთ წყლის გამოსაშვები ნილი.
წყალი გადინება იატაკზე.	დამდნარი წყლის გამოსაშვები მილი არ არის მიერთებული ასაორთქლებელ ქვეშთან	მიამაგრეთ მდნარი წყლის გამოსაშვები დიობი აორთქლებით ქვეშზე.
ტემპერატურის დაყენება შეუძლებელია.	ჩართულია FastFreeze ფუნქცია.	გამორთეთ FastFreeze ფუნქცია ხელით, ან დაელოდეთ მის ავტომატურ დეაქტივაციას. იხილეთ თავი "FastFreeze ფუნქციონირება"
მოწყობილობაში ტემპერატურა ზედმეტად მაღალია/დაბალია.	ტემპერატურა შეცდომითაა დაყენებული.	დააყენეთ უფრო მაღალი/დაბალი ტემპერატურა.
	კარი არ არის სწორედ დაკეტილი.	იხილეთ განყოფილება „კარის დახურვა“.
	საკვები ზედმეტად ცხელია.	მაცივარში შენახვამდე დაელოდეთ საკვების გაგრილებას.
	მაცივარში ერთდროულად ძალიან ბევრი საკვებია შენახული.	მაცივარში ერთდროულად მოათავსეთ ნაკლები საკვები.
	ყინულის სისქე 4-5 მმ-ზე მეტია.	გააღწიეთ მოწყობილობა.
	კარი ზედმეტად ხშირად იხსნება.	გააღეთ კარი მხოლოდ როდესაც ეს საჭიროა.
	FastFreeze ფუნქცია ჩართულია.	იხილეთ განყოფილება „FastFreeze ფუნქცია“.
	მოწყობილობაში არ ცირკულირებს ცივი ჰაერი.	დარწმუნდით, რომ მოწყობილობაში ცირკულირებს ცივი ჰაერი. იხილეთ თავი „რჩევები და მითითებები“.
ტემპერატურის პარამეტრების შუქდიოდური ნათურები ერთდროულად ციმციმებენ.	ტემპერატურის გაზომვისას მოხდა შეცდომა.	დაუკავშირდით ავტორიზებულ სერვის ცენტრს. გაგრილების სისტემა გააგრძელებს საკვების ცივ მდგომარეობაში შენარჩუნებას, თუმცა ტემპერატურის რეგულირება შეუძლებელი იქნება.



თუ პრობლემა არ აღმოფხვრა, დაუკავშირდით ავტორიზებულ სერვის ცენტრს.

7.2 ნათურის გამოცვლა

ნათურის გამოსაცვლელად დაუკავშირდით ავტორიზებულ სერვის ცენტრს.

7.3 კარის დახურვა

1. გაწმინდეთ კარის შუასადაბები
2. კარის დასარეგულირებლად იხელმძღვანელეთ მონტაჟის ინსტრუქციებით.
3. კარის დაზიანებული შუასადაბების გამოსაცვლელად დაუკავშირდით ავტორიზებულ სერვის ცენტრს.

8. ტექნიკური მონაცემები

ტექნიკური ინფორმაცია მოყვანილია ტექნიკური მონაცემების ფირფიტაზე მოწყობილობის შიდა მხარეს და ენერჯის ეტიკეტზე.

დანადგართან ერთად მოწოდებულ ეტიკეტზე არსებული QR კოდი წარმოადგენს ვებ ბმულს დანადგარის შესრულებასთან დაკავშირებული ინფორმაციისათვის EU EPREL მონაცემთა ბაზაში. შეინახეთ ენერჯის ეტიკეტი საცნობაროდ მომხმარებლის სახელმძღვანელოსთან ერთად და დანადგართან ერთად მოწოდებულ სხვა დოკუმენტაციასთან ერთად.

ასევე შესაძლებელია ამავე ინფორმაციის ნახვა EPREL-ში

ბმულის <https://eprel.ec.europa.eu>, მოდელის სახელის და პროდუქტის ნომრის გამოყენებით, რომლის ნახვაც შეგიძლიათ მოწყობილობის ტექნიკური მონაცემების ფირფიტაზე.



იხილეთ ვებ ბმული www.theenergylabel.eu დეტალური ინფორმაციისათვის ენერჯის ეტიკეტირების შესახებ.

9. ინფორმაცია ტესტირების დაწესებულებებისთვის

EcoDesign ვერიფიკაციისთვის მოწყობილობის მონტაჟისა და მომზადებისას დაცული უნდა იყოს მოთხოვნები, რომლებსაც ითვალისწინებს EN 62552 (EU). ვენტილაციის მოთხოვნები, ღრმულის ზომები და უკანა ნაწილის დაშორების მანძილი

მითითებულია მოცემული მომხმარებლის სახელმძღვანელოს თავში „მონტაჟი“. დამატებითი ინფორმაციისათვის, მათ შორის, დატვირთვის გეგმებთან დაკავშირებით, გთხოვთ, დაუკავშირდეთ მწარმოებელს.

10. გარემოსდაცვითი პრობლემები

გადაამუშავეთ საგნები სიმბოლოთი . ჩადეთ შეფუთვა შესაბამის კონტეინერებში გადასამუშავებლად. ხელი შეუწყვეთ გარემოსა და ადამიანის ჯანმრთელობის დაცვას ელექტრო და ელექტრონული მოწყობილობების ნარჩენების გადამამუშავებით. არ გადაყაროთ  სიმბოლოთი მონიშნული

მოწყობილობები საყოფაცხოვრებო ნარჩენებთან ერთად. დააბრუნეთ პროდუქტი ადგილობრივ გადასამუშავებელ დაწესებულებაში ან დაუკავშირდით თქვენს მუნიციპალურ ოფისს.

Добро пожаловать в Electrolux! Благодарим вас за то, что вы остановили свой выбор на нашем изделии.



Рекомендации по использованию изделия, брошюры, руководство по устранению неисправностей, информацию о техническом обслуживании и ремонте можно найти на странице:
www.electrolux.com/support

Право на изменения сохраняется.

СОДЕРЖАНИЕ

1. СВЕДЕНИЯ ПО ТЕХНИКЕ БЕЗОПАСНОСТИ.....	18
2. УКАЗАНИЯ ПО БЕЗОПАСНОСТИ.....	20
3. ПАНЕЛЬ УПРАВЛЕНИЯ.....	23
4. ЕЖЕДНЕВНОЕ ИСПОЛЬЗОВАНИЕ.....	24
5. СОВЕТЫ И РЕКОМЕНДАЦИИ.....	26
6. УХОД И ОЧИСТКА.....	27
7. ПОИСК И УСТРАНЕНИЕ НЕИСПРАВНОСТЕЙ.....	28
8. ТЕХНИЧЕСКИЕ ДАННЫЕ.....	31
9. ИНФОРМАЦИЯ ДЛЯ ИСПЫТАТЕЛЬНЫХ ОРГАНИЗАЦИЙ.....	31
10. ОХРАНА ОКРУЖАЮЩЕЙ СРЕДЫ.....	32

1. ⚠ СВЕДЕНИЯ ПО ТЕХНИКЕ БЕЗОПАСНОСТИ

Перед установкой и эксплуатацией прибора внимательно ознакомьтесь с настоящей инструкцией. Изготовитель не несёт ответственность за травмы/ущерб, вызванные неправильной установкой и эксплуатацией. Обязательно храните данную инструкцию вместе с прибором для использования в будущем.

1.1 Безопасность детей и лиц с ограниченными возможностями

- Этот прибор может использоваться детьми старше 8 лет и лицами с ограниченными физическими, сенсорными или умственными способностями и с недостаточным опытом или знаниями только при условии нахождения под присмотром лица, отвечающего за их безопасность, или после получения соответствующих инструкций, позволяющих им безопасно эксплуатировать изделие и дающих им

представление об опасности, связанной с его эксплуатацией. Детям в возрасте от трех до восьми лет, а также лицам с ярко выраженными и комплексными нарушениями здоровья разрешается загружать и разгружать прибор при условии надлежащего инструктажа. Детям младше трех лет запрещается находиться рядом с прибором, если только за ними не обеспечивается постоянный надзор взрослых.

- Дети должны находиться под присмотром для недопущения игр с прибором.
- Очистка и доступное пользователю техническое обслуживание прибора не должны выполняться детьми без присмотра.
- Храните все упаковочные материалы вне досягаемости детей и утилизируйте их надлежащим образом.

1.2 Общая безопасность

- Этот прибор предназначен только для хранения продуктов питания и напитков.
- Данный прибор предназначен для бытового применения в отдельном домохозяйстве.
- Данный прибор можно использовать в офисах, гостиничных номерах, мини-гостиницах типа «ночлег и завтрак», сельских жилых домах и других аналогичных жилых помещениях, где такое использование не превышает (среднего) уровня бытового использования.
- Во избежание загрязнения продуктов соблюдайте следующие инструкции:
 - не оставляйте дверцу открытой на долгое время;
 - регулярно очищайте поверхности, которые могут контактировать с пищей и доступными частями систем слива;
 - при хранении в холодильнике сырых мяса и рыбы подбирайте им подходящие контейнеры так, чтобы они не касались других продуктов и не закапывали их.

- **ВНИМАНИЕ!** Не перекрывайте вентиляционные отверстия в корпусе прибора или во встроенной конструкции.
- **ВНИМАНИЕ!** Не используйте механические устройства или другие средства для ускорения процесса размораживания, кроме рекомендованных производителем.
- **ВНИМАНИЕ!** Не повреждайте контур холодильника.
- **ВНИМАНИЕ!** Не используйте электроприборы в отделениях для хранения продуктов, если они не рекомендованы производителем.
- Не используйте для очистки прибора подаваемую под давлением воду и пар.
- Протрите прибор мягкой влажной тканью. Используйте только нейтральные моющие средства. Не используйте абразивные средства, абразивные губки, растворители или металлические предметы.
- При оставлении прибора пустым в течение длительного времени выключите его, разморозьте, очистите, вытрите и оставьте дверцу открытой во избежание образования плесени внутри прибора.
- Не используйте прибор для хранения взрывоопасных веществ, таких как аэрозольные баллоны с взрывоопасным газом-вытеснителем.
- В случае повреждения шнура питания во избежание несчастного случая он должен быть заменен изготовителем, авторизованным сервисным центром или специалистом с аналогичной квалификацией.

2. УКАЗАНИЯ ПО БЕЗОПАСНОСТИ

2.1 Установка



ВНИМАНИЕ!

Установка прибора должна осуществляться только квалифицированным специалистом.

- Удалите всю упаковку.

- Не устанавливайте и не подключайте прибор, имеющий повреждения.
- Не эксплуатируйте прибор до его установки в мебель, в которую он должен быть встроен, в целях соблюдения мер безопасности.
- Следуйте отдельным инструкциям по установке прибора и перевешиванию

дверцы, размещенным на нашем веб-сайте.

- Всегда будьте осторожны при перемещении прибора, поскольку он тяжелый. Всегда используйте защитные перчатки и закрытую обувь.
- Убедитесь, что вокруг прибора имеется циркуляция воздуха.
- Перед первой установкой или перевешиванием дверцы подождите не менее 4 часов, прежде чем подключать прибор к сети электропитания. Это позволит маслу стекать обратно в компрессор.
- Перед выполнением любой операции с прибором (например, перевешивание дверцы) выньте вилку из сетевой розетки.
- Не устанавливайте прибор рядом с радиаторами или плитами, духовыми шкафами или варочными панелями, если иное не указано в инструкциях по установке.
- Не подвергайте прибор воздействию дождя.
- Не устанавливайте прибор под прямые солнечные лучи.
- Не устанавливайте прибор в слишком влажных или холодных местах.
- При перемещении прибора поднимите его передний край, чтобы не поцарапать пол.
- При перевешивании дверцы прибора обеспечьте защиту пола от царапин.

2.2 Подключение к электросети

ВНИМАНИЕ!

Существует риск пожара и поражения электрическим током.

ВНИМАНИЕ!

При выборе места установки прибора убедитесь, что шнур электропитания не зажат и не поврежден.

ВНИМАНИЕ!

Не используйте разветвители и удлинители кабелей.

- Убедитесь, что параметры, указанные на табличке с техническими данными,

соответствуют характеристикам электросети.

- Прибор должен быть заземлен.
- Включайте прибор только в правильно установленную электрическую розетку с контактом заземления.
- Если розетка электрической сети не заземлена, выполните отдельное заземление прибора в соответствии с действующими нормами, поручив эту операцию квалифицированному электрику.
- Следите за тем, чтобы не повредить электрические компоненты (например, вилку сетевого шнура, сетевой кабель, компрессор). Обратитесь в авторизованный сервисный центр или к электрику для замены электрических компонентов.
- Сетевой кабель должен оставаться ниже уровня сетевого штекера.
- Вставляйте вилку сетевого кабеля в розетку только в конце установки прибора. Убедитесь, что после установки прибора к вилке сетевого шнура есть свободный доступ.
- Для отключения прибора от электросети не тяните за кабель электропитания. Всегда беритесь за вилку сетевого шнура.

2.3 Использование

ВНИМАНИЕ!

Существует риск получения травмы, ожога, поражения электрическим током или пожара.



Прибор содержит горючий газ изобутан (R600a). Это природный газ, безвредный для окружающей среды. Следите за тем, чтобы не повредить контур холодильника, содержащий изобутан.

- Не вносите изменения в конструкцию данного прибора.
- Любое использование встраиваемого изделия в качестве отдельно стоящего строго запрещено.
- Прибор предназначен для эксплуатации при температуре окружающей среды в

диапазоне от 10°C до 43°C.

Надлежащая работа прибора может быть гарантирована только в пределах указанного диапазона температур.

- Не помещайте в прибор электроприборы (например, мороженицы), если их производителем не указано, что подобное применение допустимо.
- При повреждении контура холодильника убедитесь, что в помещении нет пламени и источников возгорания. Проветрите помещение.
- Не допускайте контакта горячих предметов с пластмассовыми частями прибора.
- Не кладите в морозильное отделение напитки. Это создаст давление на контейнер для напитков.
- Не храните в приборе горючие газы и жидкости.
- Не ставьте на прибор или рядом с ним легковоспламеняющиеся материалы или пропитанные ими предметы.
- Не касайтесь компрессора или конденсатора. Они горячие.
- Не доставайте предметы из морозильной камеры и не прикасайтесь с ним, если ваши руки мокрые или влажные.
- Не замораживайте продукты, которые уже были разморожены.
- Выполняйте инструкции по хранению, приведенные на упаковке замороженных продуктов.
- Перед укладкой продуктов в морозильное отделение оберните их в любую пищевую упаковку.
- Не допускайте контакта пищевых продуктов с внутренними стенками отделений прибора.

2.4 Внутреннее освещение

ВНИМАНИЕ!

Существует опасность поражения электрическим током.

- Данный продукт содержит один или несколько источников света класса энергоэффективности G.
- О лампах внутри прибора и лампах, продаваемых отдельно в качестве

запасных частей: данные лампы рассчитаны на работу в бытовых приборах в исключительно сложных температурных, вибрационных и влажностных условиях или предназначены для передачи информации о рабочем состоянии прибора. Они не предназначены для использования в других приборах и не подходят для освещения бытовых помещений.

2.5 Уход и очистка

ВНИМАНИЕ!

Существует риск повреждения прибора или получения травмы.

- Перед выполнением операций по чистке и уходу выключите прибор и извлеките вилку сетевого шнура из розетки.
- В блоке охлаждения содержатся углеводороды. Техническое обслуживание и зарядка блока должны выполняться только квалифицированным специалистом.
- Регулярно проверяйте слив воды из прибора и при необходимости очищайте его. Если слив засорился, на дне прибора начнет скапливаться размороженная вода.

2.6 Сервис

- Для ремонта прибора обратитесь в авторизованный сервисный центр. Используйте только оригинальные запасные части.
- Обратите внимание, что самостоятельный ремонт или ремонт, произведенный не на профессиональном уровне может сказаться на безопасности прибора, а гарантийные обязательства могут потерять силу.
- Следующие запасные части доступны в течение не менее 7 лет после снятия модели с производства: термостаты, термодатчики, печатные платы, источники света, дверные ручки, дверные петли, поддоны, противни и корзины. Дверные уплотнители доступны в течение не менее 10 лет

после снятия модели с производства. Продолжительность может быть больше в вашей стране. Для получения дополнительной информации посетите наш веб-сайт.

- Обратите внимание, что ряд данных запасных частей доступен только для профессиональных бюро ремонта, и что не все запасные части подходят ко всем моделям.

2.7 Утилизация

ВНИМАНИЕ!

Существует опасность получения травм или удущья.

- Отключите прибор от электросети.

- Отрежьте и утилизируйте кабель электропитания.
- Удалите дверцу, чтобы предотвратить риск ее загибания при попадании внутрь прибора детей и домашних животных.
- Содержимое холодильного контура и изоляционные материалы данного прибора не вредят озоновому слою.
- Изоляционный пенопласт содержит горючий газ. Для получения информации о том, как надлежит утилизировать данный прибор, обратитесь в местные муниципальные органы власти.
- Не повреждайте часть узла охлаждения, которая находится рядом с теплообменником.

3. ПАНЕЛЬ УПРАВЛЕНИЯ

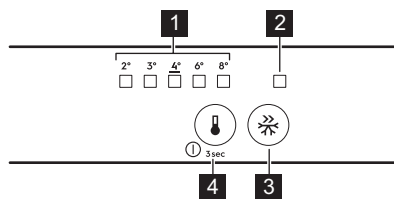

- 1 Светодиодный индикатор температуры
- 2 Индикатор FastFreeze
- 3 Кнопка FastFreeze
- 4 Регулятор температуры
Кнопка ВКЛ/ВЫКЛ

3.1 Включение и выключение

Включение

1. Вставьте вилку шнура питания в розетку.
2. Если ни один светодиодный индикатор не горит, нажмите кнопку регулировки температуры.

Выключение

Нажимайте кнопку регулировки температуры в течение 3 сек. Все индикаторы погаснут.

3.2 Регулировка температуры

Нажмите кнопку регулировки температуры. Замигает индикатор текущей температуры LED. При каждом нажатии кнопки регулировки температуры заданный параметр меняется на одно значение. Повторяйте процедуру до тех пор, пока прибор не достигнет требуемой температуры.

Температура может варьироваться в диапазоне от 2 °C до 8 °C (рекомендуется установить 4 °C).



Заданная температура будет достигнута в течение 24 ч. В случае сбоя в подаче электропитания заданное значение температуры сохраняется в памяти прибора.

3.3 Функция FastFreeze

Функция FastFreeze применяется для предварительного замораживания и последующего быстрого замораживания продуктов в морозильном отделении. Эта функция ускоряет замораживание свежих продуктов, предотвращая повышение температуры уже хранящихся продуктов.



Для замораживания свежих продуктов включите функцию FastFreeze не менее чем за 24 ч до помещения в отделение продуктов для их предварительного замораживания.

Для включения функции FastFreeze нажмите кнопку FastFreeze. Загорится индикатор FastFreeze.



Эта функция автоматически выключится через 52 ч.

Что выключить функцию, нажмите кнопку FastFreeze еще раз. Индикатор FastFreeze выключится.

3.4 Предупреждение об открытой дверце

Если дверца холодильника остается открытой примерно в течение 5 минут, включается звуковая индикация.

Во время работы сигнализации ее можно выключить нажатием любой кнопки. Звук автоматически выключится примерно через час, чтобы не доставлять беспокойства.

После закрытия дверцы сигнализация выключается.

4. ЕЖЕДНЕВНОЕ ИСПОЛЬЗОВАНИЕ

4.1 Размещение полок дверцы

Для более удобного хранения продуктов полки дверцы можно размещать на разной высоте. Потяните полку вверх, чтобы изменить ее положение.

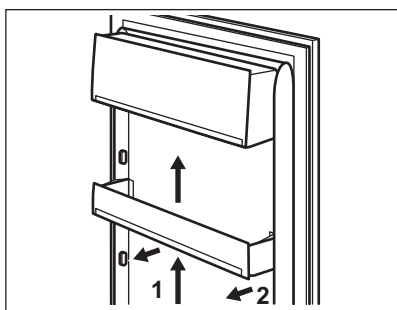

4.2 Съёмные полки

На стенках холодильника установлены направляющие. Это позволяет изменять расположение полок.

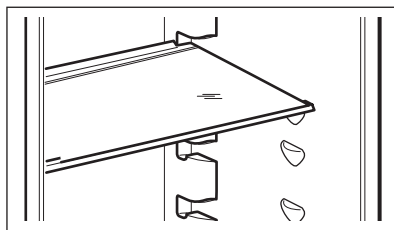

Для обеспечения правильной циркуляции воздуха не снимайте стеклянную полку, расположенную над ящиком для овощей.

4.3 Ящик для овощей

В нижней части прибора расположен специальный выдвижной ящик, предназначенный для хранения фруктов и овощей.

4.4 Контроль влажности

Стеклянная полка ящика(-ов) для овощей оснащена устройством, обеспечивающим необходимый уровень влажности внутри ящика(-ов).



Не кладите продукты на устройство контроля влажности.

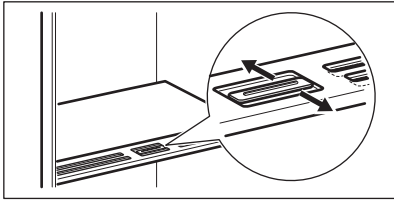

Положение регулятора влажности зависит от типа и количества фруктов и овощей.

- Прорези закрыты: рекомендуется для небольшого количества фруктов и овощей.
- Прорези открыты: рекомендуется для большего количества фруктов и овощей.

4.5 Индикатор температуры

На боковой стенке прибора имеется индикатор температуры. Символы обозначают область максимального холода в холодильнике. Она находится между двух стрелок.

Если отображается сообщение ОК (А), размещайте свежие продукты в зоне холодильника, обозначенной двумя этикетками. Если сообщение не отображается (В), подождите не менее 12 ч и проверьте еще раз.

В случае отсутствия сообщения ОК (В), установите более низкую температуру.

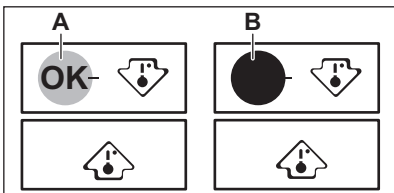

4.6 Замораживание свежих продуктов

Морозильное отделение предназначено для замораживания свежих продуктов и

для продолжительного хранения замороженных продуктов, а также продуктов глубокой заморозки.

Включите функцию FastFreeze не менее чем за 24 ч до помещения продуктов в морозильное отделение.

При хранении свежих продуктов размещайте их равномерно во всех отделениях или в выдвижных ящиках.

Не превышайте максимальное количество продуктов, которые можно заморозить без добавления свежих продуктов за 24 ч (см. табличку с техническими данными).

Когда процесс заморозки завершится, прибор автоматически вернется к предыдущей настройке температуры (см. «Функция FastFreeze»).



Температура внутри холодильника может меняться.

Дополнительную информацию см. в разделе «Рекомендации по замораживанию».

4.7 Хранение замороженных продуктов

При первом включении прибора или при включении после длительного простоя перед закладкой продуктов в морозильное отделение дайте прибору поработать не менее 3 ч, включив функцию FastFreeze.



ПРЕДУПРЕЖДЕНИЕ

Если электропитание было отключено в течение длительного времени, превышающего указанное в таблице технических данных в разделе «время повышения температуры», размороженные продукты следует использовать как можно быстрее.

5. СОВЕТЫ И РЕКОМЕНДАЦИИ

5.1 Рекомендации по экономии электроэнергии

- Холодильник: Конфигурация, предусматривающая установку выдвижных ящиков в нижнюю часть прибора и равномерное распределение полок, обеспечивает наиболее эффективный расход энергии. Расположение дверных полок не влияет на энергопотребление.
- Не открывайте дверцу слишком часто и не держите ее открытой дольше необходимого.
- Морозильник. Чем ниже значение температуры, тем выше энергопотребление.
- Холодильник: Не устанавливайте слишком высокую температуру, если только этого не требуют свойства хранящихся продуктов.
- Если температура окружающей среды высока, регулятор температуры установлен на высокий уровень охлаждения, а холодильник полностью загружен, компрессор может работать постоянно, что приводит к образованию инея или льда на испарителе. В этом случае следует задать более высокую температуру, чтобы сделать возможным автоматическое размораживание.
- Не закрывайте вентиляционные прорези или отверстия.

5.2 Рекомендации по замораживанию

- Не замораживайте бутылки или банки с жидкостями, в частности с напитками, содержащими углекислый газ. Они могут взорваться во время замораживания.
- Не кладите в морозильное отделение горячие продукты.
- Не размещайте свежие незамороженные продукты непосредственно рядом с уже замороженными продуктами.
- Не употребляйте кубики льда, фруктовое мороженое на воде или

фруктовый лед сразу после извлечения из морозильной камеры во избежание обморожения.

- Не замораживайте размороженные продукты повторно.

5.3 Рекомендации по хранению замороженных продуктов

- Морозильное отделение помечено символом .
- Оптимальная настройка температуры, обеспечивающая сохранения замороженных продуктов — это температура, равная или не превышающая -18°C .
- Высокая настройка температуры внутри прибора может привести к уменьшению срока годности продуктов.
- Для хранения замороженных пищевых продуктов подходит все пространство морозильного отделения.
- Оставьте достаточно места вокруг продуктов, чтобы обеспечить вокруг них свободную циркуляцию воздуха.

5.4 Срок годности для морозильного отделения

Тип продукта	Срок годности (в месяцах)
Хлеб	3
Фрукты (кроме цитрусовых)	6 - 12
Овощи	8 - 10
Остатки пищи без мяса	1 - 2
Молочные продукты:	
Сливочное масло	6 - 9
Мягкий сыр (например, моцарелла)	3 - 4
Твердый сыр (например, пармезан, чеддер)	6
Морепродукты:	

Тип продукта	Срок годности (в месяцах)
Жирная рыба (например, лосось, скумбрия)	2 - 3 4 - 6
Постная рыба (например, треска, камбала)	12
Креветки	3 - 4
Очищенные ракушки и мидии	1 - 2
Приготовленная рыба	
Мясо:	
Птица	9 - 12
Говядина	6 - 12
Свинина	4 - 6
Баранина	6 - 9
Сосиски	1 - 2
Ветчина	1 - 2
Остатки пищи с мясом	2 - 3

5.5 Рекомендации по охлаждению продуктов

- Отделение для свежих продуктов помечено символом  (на табличке с техническими данными).
- Оптимальная настройка температуры, обеспечивающая сохранение свежих

- продуктов — это температура, равная или не превышающая +4°C.
- Всегда храните жидкости и продукты в закрытых контейнерах во избежание появления в отделении сильных или неприятных запахов.
- Во избежание загрязнения приготовленных и сырых продуктов накрывайте приготовленные продукты и отделяйте их от сырых.
- Мясо следует упаковать и хранить на стеклянной полке, расположенной над ящиком для овощей.
- Размораживайте продукты внутри холодильника.
- Не помещайте в прибор горячие продукты.
- Очистите фрукты и овощи и выложите их в специальный ящик (ящик для овощей).
- Не храните экзотические фрукты в холодильнике.
- Не храните в холодильнике такие овощи, как помидоры, картофель, лук и чеснок.
- Закрывайте бутылки, прежде чем поместить их в холодильник.

6. УХОД И ОЧИСТКА

ВНИМАНИЕ!

См. главу «Сведения по технике безопасности».

6.1 Чистка внутренней камеры

Перед первым использованием очистите внутреннюю камеру прибора и все аксессуары теплой водой с добавлением нейтрального моющего средства, а затем вытрите их насухо.

ПРЕДУПРЕЖДЕНИЕ

Принадлежности и детали прибора не предназначены для мытья в посудомоечной машине.

6.2 Периодическая чистка

Очистку оборудования необходимо проводить регулярно:

- Для очистки внутренних поверхностей и аксессуаров используйте теплую воду с добавлением нейтрального моющего средства. Промойте и вытрите насухо.
- Регулярно протирайте уплотнения дверцы.

6.3 Размораживание холодильника

При нормальных условиях работы наледь с испарителя холодильного отделения удаляется автоматически. Оттаявшая вода стекает через желоб в специальный контейнер, где она испаряется.

Регулярно очищайте сливное отверстие для талой воды, расположенное в середине канала холодильного отделения.

Используйте щетку для прочистки отверстия, входящую в комплект поставки прибора.

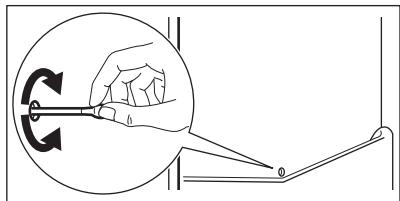

6.4 Размораживание морозильника

⚠ ПРЕДУПРЕЖДЕНИЕ

Никогда не используйте острые металлические инструменты для удаления наледи с испарителя. Для ускорения процесса размораживания используйте только аксессуары, рекомендованные производителем для этого прибора.



Установите более низкую температуру примерно за 12 ч до начала процесса размораживания.

На полках морозильной камеры и вокруг верхнего отделения образуется тонкий слой наледи. Это является нормальным явлением. Размораживайте морозильную камеру, когда слой наледи достигнет толщины около 3–5 мм.

1. Выключите прибор и отключите его от электросети.
2. Выньте все хранящиеся в нем продукты.
3. Оставьте дверцу открытой и защитите пол от талой воды.
4. Чтобы ускорить процесс размораживания, поместите в морозильное отделение кастрюлю с теплой водой.
5. После завершения размораживания насухо вытрите внутренние поверхности прибора.
6. Включите прибор. Закройте дверцу.
7. Установите самую низкую температуру как минимум на 3 ч, прежде чем загружать продукты обратно в морозильное отделение.

6.5 Перерыв в эксплуатации

Если прибор не используется в течение длительного времени, примите следующие меры предосторожности:

1. Отключите прибор от сети электропитания.
2. Извлеките все продукты.
3. Выполните размораживание прибора.
4. Вымойте прибор и все аксессуары.
5. Оставьте дверцы открытыми, чтобы предотвратить появление неприятного запаха.

7. ПОИСК И УСТРАНЕНИЕ НЕИСПРАВНОСТЕЙ

⚠ ВНИМАНИЕ!

См. главу «Сведения по технике безопасности».

7.1 Поиск и устранение неисправностей

Проблема	Возможная причина	Решение
Прибор не работает.	Прибор выключен.	Включите прибор.
	Вилка сетевого кабеля не вставлена в розетку как следует.	Вставьте вилку сетевого кабеля в розетку надлежащим образом.

Проблема	Возможная причина	Решение
	В розетке электропитания отсутствует напряжение.	Подключите другой электроприбор к розетке электропитания. Обратитесь к квалифицированному электрику.
Прибор издает шум.	Прибор не поддерживается должным образом.	Убедитесь в том, что прибор стоит устойчиво.
Включена звуковая или визуальная сигнализация.	Дверца оставлена открытой.	Закройте дверцу.
Постоянно работает компрессор.	Неверно задана температура.	См. главу «Панель управления».
	Одновременно загружено слишком много продуктов.	Подождите несколько часов, а затем проверьте температуру снова.
	Слишком высокая температура воздуха в помещении.	См. главу «Установка».
Компрессор не включается сразу после нажатия «FastFreeze», или после изменения температуры.	Продукты, помещенные в прибор, были слишком теплыми.	Прежде чем положить продукты на хранение, дайте им остыть до комнатной температуры.
	Дверца не закрыта как следует.	См. раздел «Закрывание дверцы».
	Включена функция FastFreeze.	См. раздел «Функция FastFreeze».
Дверца установлена неровно или мешает вентиляционной решетке.	Прибор не выровнен по горизонтали.	См. главу «Инструкции по установке».
Дверца открывается с трудом.	Вы попытались открыть дверцу сразу же после ее закрывания.	Делайте паузу в несколько секунд между закрыванием и повторным открыванием дверцы.
	Лампа находится в режиме ожидания.	Закройте и откройте дверцу.
Не горит лампа освещения.	Лампа освещения перегорела.	Обратитесь в авторизованный сервисный центр.
	Слишком много инея и льда.	Дверца не закрыта как следует.
Слишком много инея и льда.	Прокладка деформирована или загрязнена.	См. раздел «Закрывание дверцы».
	Продукты не были упакованы надлежащим образом.	Упакуйте продукты надлежащим образом.
	Неверно задана температура.	См. главу «Панель управления».
	Выбрана самая низкая температура при полностью загруженном приборе.	Задайте более высокую температуру. См. главу «Панель управления».

Проблема	Возможная причина	Решение
	Заданная для прибора температура слишком низкая, а температура окружающей среды слишком высокая.	Задайте более высокую температуру. См. главу «Панель управления».
Вода стекает по задней стенке холодильника.	Во время автоматического размораживания на задней стенке размораживается иней.	Это нормально.
Внутри холодильного отделения конденсируется слишком много влаги.	Дверцу открывали слишком часто.	Открывайте дверцу только при необходимости.
	Дверца была закрыта не полностью.	Убедитесь в том, что дверца полностью закрыта.
	Хранящиеся продукты не были завернуты.	Перед размещением в приборе продуктов заверните их в подходящую упаковку.
	Летом и осенью может образовываться больше конденсата из-за повышенной влажности воздуха и количества влаги в продуктах. Это является нормальным явлением. Холодильник не производит влагу сам. По завершении этого периода влажность в холодильнике снижается сама.	В летний и осенний периоды рекомендуется устанавливать в холодильнике более высокую температуру (прибл. 6–7 °C).
На стеклянных полках имеются капли воды.	Внутри холодильного отделения образуется большое количество влаги.	Протрите стеклянные полки тканью, чтобы удалить капли воды.
Вода стекает по внутренней стенке холодильника.	Продукты мешают воде стекать в водосборник.	Убедитесь, что продукты не касаются задней стенки.
	Засорилось сливное отверстие.	Прочистите сливное отверстие.
Вода стекает на пол.	Отверстие слива талой воды не подсоединено к поддону испарителя над компрессором.	Подсоедините отверстие слива талой воды с поддоном испарителя.
Невозможно установить температуру.	Включена функция FastFreeze.	Выключите функцию FastFreeze вручную или подождите, пока она не выключится автоматически. См. раздел «Функция FastFreeze».
Температура внутри прибора слишком низкая/слишком высокая.	Неверно задана температура.	Задайте более высокую/низкую температуру.
	Дверца не закрыта как следует.	См. раздел «Закрывание дверцы».
	Продукты слишком горячие.	Прежде чем положить продукты в холодильник, дайте им остыть.
	В холодильнике одновременно хранится слишком много продуктов.	Рекомендуется одновременно загружать меньшее количество продуктов.

Проблема	Возможная причина	Решение
	Толщина наледи превышает 4-5 мм.	Выполните размораживание прибора.
	Часто открывалась дверца.	Открывайте дверцу только при необходимости.
	Включена функция FastFreeze.	См. раздел «Функция FastFreeze».
	В приборе отсутствует циркуляция холодного воздуха.	Обеспечьте циркуляцию холодного воздуха в приборе. См. главу «Советы и рекомендации».
Светодиоды настроек температуры мигают одновременно.	Произошла ошибка при измерении температуры.	Обратитесь в авторизованный сервисный центр. Система охлаждения будет поддерживать низкую температуру продуктов, однако регулировать температуру будет невозможно.



Если неисправность устранить не удалось, обратитесь в авторизованный сервисный центр.

7.2 Замена лампы

Обратитесь в авторизованный сервисный центр для замены лампы.

7.3 Закрывание дверцы

1. Очистите уплотнители дверцы.
2. Для регулировки дверцы см. инструкции по установке.
3. Для замены неисправных уплотнений дверцы обратитесь в авторизованный сервисный центр.

8. ТЕХНИЧЕСКИЕ ДАННЫЕ

Технические данные указаны на табличке с техническими данными, расположенной на внутренней стенке прибора, и на этикетке энергоэффективности.

QR-код на этикетке энергоэффективности, идущей в комплекте с прибором, содержит веб-ссылку на страницу с информацией о производительности прибора, приведенной в базе данных EU EPREL. Сохраните этикетку для справки наряду с руководством пользователя и другими документами, идущими в комплекте с прибором.

Эту информацию также можно найти в базе данных EPREL, доступной по ссылке <https://eprel.ec.europa.eu>, по наименованию модели и номеру изделия, приведенным на табличке с техническими данными прибора.

Подробные сведения об этикетке энергоэффективности приведены по ссылке www.theenergylabel.eu.

9. ИНФОРМАЦИЯ ДЛЯ ИСПЫТАТЕЛЬНЫХ ОРГАНИЗАЦИЙ

Установка и подготовка прибора к тестированию для проверки на соответствие стандартам экологизации

должны отвечать требованиям EN 62552 (EU). Требования к вентиляции, размерам ниши и минимальным зазорам сзади

прибора должны соответствовать перечню, приведенному в главе «Установка» Руководства пользователя. Просьба обращаться к производителю за

любой дополнительной информацией, включая схемы загрузки.

10. ОХРАНА ОКРУЖАЮЩЕЙ СРЕДЫ

Материалы с символом  следует сдавать на переработку. Положите упаковку в соответствующие контейнеры для сбора вторичного сырья. Принимая участие в переработке старого электробытового оборудования, Вы помогаете защитить окружающую среду и здоровье человека. Не выбрасывайте

вместе с бытовыми отходами бытовую технику, помеченную символом . Прибор следует доставить в место раздельного накопления и сбора отходов потребления или в пункт сбора использованной бытовой техники для последующей утилизации.

Ласкаво просимо до Electrolux! Дякуємо, що обрали наш прилад.



Отримати поради з використання, брошури, інструкції з усунення несправностей, інформацію щодо сервісу та ремонту:
www.electrolux.com/support

Може змінитися без оповіщення.

ЗМІСТ

1. ІНФОРМАЦІЯ З ТЕХНІКИ БЕЗПЕКИ.....	33
2. ІНСТРУКЦІЇ З ТЕХНІКИ БЕЗПЕКИ.....	35
3. ПАНЕЛЬ КЕРУВАННЯ.....	38
4. ЩОДЕННЕ ВИКОРИСТАННЯ.....	39
5. ПОРАДИ ТА РЕКОМЕНДАЦІЇ.....	40
6. ДОГЛЯД ТА ОЧИЩЕННЯ.....	42
7. УСУНЕННЯ НЕСПРАВНОСТЕЙ.....	43
8. ТЕХНІЧНІ ДАНІ.....	45
9. ІНФОРМАЦІЯ ДЛЯ ДОСЛІДНИЦЬКИХ УСТАНОВ.....	46
10. ОХОРОНА ДОВКІЛЛЯ.....	46

1. ⚠ ІНФОРМАЦІЯ З ТЕХНІКИ БЕЗПЕКИ

Перед установкою та експлуатацією приладу слід уважно прочитати інструкцію користувача. Виробник не несе відповідальності за травми або збитки через неправильне встановлення або використання. Інструкції з експлуатації слід зберігати в безпечному і доступному місці з метою користування в майбутньому.

1.1 Безпека дітей і вразливих осіб

- Діти від 8 років та особи з обмеженими фізичними, сенсорними або психічними можливостями чи недостатнім досвідом і знаннями можуть користуватися цим приладом лише під наглядом, або за умови попереднього отримання інструкцій з безпечного користування приладом та розуміння пов'язаних з цим ризиків. Дітям віком від 3 до 8 років та особам із дуже великими та складними вадами дозволяється завантажувати та розвантажувати прилад за умови, що

вони пройшли належний інструктаж. Не слід залишати дітей до 3 років поблизу приладу без постійного нагляду.

- Слідкуйте за тим, щоб діти не бавилися із цим приладом.
- Чищення або обслуговування приладу дітьми дозволяється лише під наглядом.
- Тримайте усі пакувальні матеріали подалі від дітей та утилізуйте їх належним чином.

1.2 Загальна безпека

- Цей прилад призначений лише для зберігання продуктів і напоїв.
- Цей прилад призначений для використання в домашніх умовах у приміщенні.
- Цей прилад можна використовувати в офісах, готельних номерах, напів-готелях, приміщеннях для фермерського туризму та інших подібних приміщеннях, де застосування цього приладу не перевищує (середній) рівень побутового користування.
- Щоб уникнути зараження їжі, дотримуйтеся наступних правил:
 - не відкривайте дверцята на тривалий час;
 - регулярно очищуйте поверхні, які можуть контактувати з продуктами харчування та відкритими системами дренажу;
 - зберігайте сире м'ясо і рибу у відповідних контейнерах у холодильнику таким чином, аби вони не торкалися та не капали на інші продукти.
- **ПОПЕРЕДЖЕННЯ:** У шафі чи конструкції, в яку вбудовано прилад, вентиляційні отвори повинні бути незаблокованими.
- **ПОПЕРЕДЖЕННЯ:** Для прискорення процесу розморожування використовуйте лише рекомендовані виробником механічні пристрої чи інші засоби.

- **ПОПЕРЕДЖЕННЯ:** Не допускайте пошкодження контуру циркуляції холодоагенту.
- **ПОПЕРЕДЖЕННЯ:** Не використовуйте електричні приладі всередині відділень для зберігання продуктів, якщо це не передбачене виробником.
- Не використовуйте пароочищувачі та водяні розпилювачі для очищення приладу.
- Витріть прилад м'якою вологою ганчіркою. Застосовуйте лише нейтральні мийні засоби. Не використовуйте абразивні засоби, жорсткі серветки для очищення, розчинники або металеві предмети.
- Якщо прилад буде залишено порожнім на тривалий час, слід вимкнути, розморозити, очистити, висушити його та залишити дверцята відчиненими з метою уникнення цвілі у приладі.
- Не зберігайте в цьому приладі вибухонебезпечні речовини, такі як аерозольні балончики з паливом.
- Щоб уникнути небезпеки в разі пошкодження електричного кабелю, його заміну має здійснювати представник виробника чи його авторизованого сервісного центру або інша кваліфікована особа.

2. ІНСТРУКЦІЇ З ТЕХНІКИ БЕЗПЕКИ

2.1 Встановлення



ПОПЕРЕДЖЕННЯ!

Встановлювати цей прилад повинен лише кваліфікований фахівець.

- Повністю зніміть упаковку.
- Не встановлюйте й не використовуйте пошкоджений прилад.
- Не користуйтеся приладом, доки його не буде безпечно встановлено у вбудовану конструкцію.
- Дотримуйтеся окремих інструкцій щодо встановлення приладу та перевішування дверцят на інший бік, доступних на нашому вебсайті.
- Будьте обережні під час переміщення приладу, оскільки він важкий.

Використовуйте захисні рукавички та взуття, що постачається в комплекті.

- Забезпечте вільну циркуляцію повітря навколо приладу.
- Під час першої установки або після переставлення дверцят зачекайте принаймні 4 години, перш ніж підключати прилад до живлення. Це необхідно для того, щоб масло могло зібратися назад у компресор.
- Перш ніж виконувати будь-які операції на приладі (наприклад, переставлення дверцят), витягніть вилку з електричної розетки.
- Не встановлюйте прилад поблизу радіаторів, плит, духових шаф або варильних поверхонь, якщо інше не зазначено в інструкції зі встановлення.

- Встановлюйте прилад там, де на нього не потраплятиме дощ.
- Не встановлюйте прилад під прямим сонячним світлом.
- Не встановлюйте прилад у місцях з високою вологістю або низькою температурою.
- Пересуваючи прилад, піднімайте його за передній край, щоб не подряпати підлогу.
- Захистіть підлогу від подряпин під час перевішування дверцят приладу на інший бік.

2.2 Під'єднання до електромережі

ПОПЕРЕДЖЕННЯ!

Існує ризик займання та ураження електричним струмом.

ПОПЕРЕДЖЕННЯ!

При розміщенні приладу переконайтеся, що шнур живлення не затиснуто і не пошкоджено.

ПОПЕРЕДЖЕННЯ!

Не використовуйте розгалужувачі та подовжувачі.

- Переконайтеся в тому, що параметри на табличці з технічними даними сумісні з електричними параметрами електроживлення від мережі.
- Прилад повинен бути заземленим.
- Завжди використовуйте правильно встановлену протиударну розетку.
- Якщо розетку не заземлено, заземліть прилад окремо відповідно до чинних нормативних вимог, проконсультувавшись із кваліфікованим електриком.
- Стежте за тим, щоб не пошкодити електричні компоненти (наприклад, електричну вилку, кабель живлення, компресор). Для заміни електричних компонентів слід звернутися до авторизованого сервісного центру або до електрика.
- Кабель живлення повинен знаходитися нижче рівня електричної вилки.
- Вставляйте штепсельну вилку в розетку електроживлення лише після закінчення

- установки. Переконайтеся, що після установки є вільний доступ до розетки електроживлення.
- Не тягніть за кабель живлення, щоб відключити прилад з мережі. Завжди вимикайте, витягаючи штепсельну вилку.

2.3 Користування

ПОПЕРЕДЖЕННЯ!

Існує небезпека травмування, опіків, ураження електричним струмом і пожежі.



У приладі міститься легкозаймистий газ, ізобутан (R600a), — природний газ з високим рівнем екологічності. Стежте за тим, щоб не пошкодити контур циркуляції холодоагенту, що містить ізобутан.

- Не змінюйте технічні специфікації цього приладу.
- Суворо забороняється використання вбудовуваного виробу окремо.
- Цей прилад призначений для використання при температурі навколишнього середовища від 10°C до 43°C. Зазначений діапазон температур гарантує правильну роботу приладу.
- Не кладіть на прилад електричні пристрої (наприклад, морозивниці), якщо це не передбачено виробником.
- У разі пошкодження контуру циркуляції холодоагенту переконайтеся в тому, що в приміщенні немає полум'я та джерел займання. Провітріть приміщення.
- Не допускайте, щоб гарячі предмети торкалися пластикових частин приладу.
- Не кладіть безалкогольні напої у морозильне відділення. При цьому зростає тиск на стінки тари.
- Не зберігайте в приладі займисті гази та рідини.
- Не кладіть усередину приладу, поряд із ним або на нього легкозаймисті речовини чи предмети, змочені в легкозаймистих речовинах.
- Не торкайтеся компресора або конденсатора. Вони гарячі.

- Не виймайте мокрими або вологими руками предмети з морозильної камери та не торкайтеся їх.
- Не заморожуйте повторно розморожені продукти.
- Дотримуйтеся вказаних на упаковці із замороженими продуктами інструкцій щодо зберігання.
- Замотуйте продукт у пакування, придатне для харчових продуктів, перш, ніж класти їх у морозильну камеру.
- Не допускайте контакту продуктів із внутрішніми стінками відділень приладу.

2.4 Внутрішня підсвітка

ПОПЕРЕДЖЕННЯ!

Небезпека враження електричним струмом.

- Цей продукт містить одне або кілька джерел світла класу енергоефективності G.
- Стосовно ламп всередині цього виробу та запасних ламп, що продаються окремо: Ці лампи призначені для використання у побутових приладах з екстремальними фізичними умовами, такими як температура, вібрація, вологість, або призначені для надання інформації про стан роботи приладу. Вони не призначені для використання з іншою метою та не придатні для освітлення побутових приміщень.

2.5 Догляд та очищення

ПОПЕРЕДЖЕННЯ!

Існує ризик травмування або пошкодження приладу.

- Перш ніж виконувати технічне обслуговування, вимкніть прилад і вийміть електричну вилку з розетки.
- У холодильному агрегаті цього приладу містяться вуглеводні. Проводити технічне обслуговування і заправляти прилад повинен лише кваліфікований спеціаліст.
- Регулярно оглядайте спускний отвір приладу та за необхідності прочищайте. У разі блокування спускного отвору

розморожена вода збирається на дні приладу.

2.6 Сервіс

- Для ремонту приладу звертайтеся до авторизованого сервісного центру. Використовуйте лише оригінальні запасні частини.
- Зверніть увагу, що самостійний або непрофесійний ремонт може мати наслідки для безпеки та призвести до втрати гарантії.
- Зазначені нижче запасні частини доступні протягом щонайменше 7 років після припинення випуску моделі: термостати, датчики температури, друковані плати, джерела світла, ручні дверцят, завіси дверцят, лотки та кошики. Ущільнювачі дверцят доступні протягом щонайменше 10 років після припинення випуску моделі. У вашій країні тривалість може бути довшою. Для отримання додаткової інформації відвідайте наш вебсайт.
- Зверніть увагу, що деякі з цих запчастин доступні тільки спеціалістам з ремонту, і що не всі запчастини стосуються всіх моделей.

2.7 Утилізація

ПОПЕРЕДЖЕННЯ!

Існує небезпека травмування або задушення.

- Від'єднайте прилад від електромережі.
- Відріжте кабель живлення й викиньте його.
- Зніміть дверцята, щоб запобігти запиранню дітей чи домашніх тварин усередині приладу.
- Контур циркуляції холодоагенту й ізоляційні матеріали приладу є екологічно чистими.
- Ізоляційна піна містить займистий газ. Щоб отримати інформацію про належну утилізацію приладу, слід звернутися до органів муніципальної влади.
- Не пошкоджуйте елементи охолоджувача, що знаходяться поруч із теплообмінником.

Цей продукт по вмісту небезпечних речовин відповідає вимогам Технічного регламенту обмеження використання деяких небезпечних речовин в

електричному та електронному обладнанні (постанова Кабінету Міністрів України №139 від 10 березня 2017р.)

3. ПАНЕЛЬ КЕРУВАННЯ

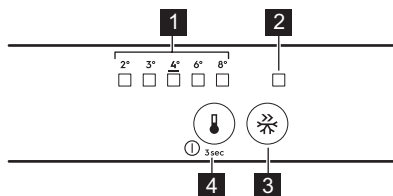

- 1 Світлодіодний індикатор температури
- 2 Індикатор FastFreeze
- 3 Кнопка FastFreeze
- 4 Регулятор температури
Кнопка «УВІМК./ВИМК.»

3.1 Увімкнення і вимкнення

Увімкнення

1. Уставте вилку в настінну розетку.
2. Торкніться кнопки регулятора температури, якщо всі світлодіодні індикатори не горять.

Вимкнення

Продовжуйте натискувати кнопку регулятора температури на 3 сек. Усі індикатори згаснуть.

3.2 Регулювання температури

Натисніть регулятор температури. Індикатор поточної температури LED почне блимати. Кожного разу, коли ви торкаєтесь регулятора температури, налаштування зміниться на одну позицію. Повторюйте процедуру, доки прилад не досягне потрібної температури.

Діапазон температур може варіюватися від 2°C до 8°C (рекомендовано 4°C).



Установленої температури буде досягнуто протягом 24 год. У разі перебоїв у постачанні електроенергії встановлена температура зберігається в пам'яті.

3.3 Функція FastFreeze

Функція FastFreeze використовується для послідовного виконання попереднього й швидкого заморожування в морозильній камері. Ця функція пришвидшує замороження свіжих продуктів і захищає продукти, які вже зберігаються в морозильній камері, від нагрівання.



Щоб попередньо заморозити свіжі продукти, активуйте функцію FastFreeze принаймні за 24 год до того, як покласти їх у морозильну камеру.

Щоб активувати функцію FastFreeze, натисніть кнопку FastFreeze. Індикатор FastFreeze загориться.



Ця функція вимикається автоматично через 52 год.

Щоби вимкнути функцію: натисніть FastFreeze ще раз. Індикатор FastFreeze згасне.

3.4 Сигнал попередження про відчинені дверцята

Якщо дверцята холодильника залишаються відкритими протягом приблизно 5 хвилин, лунає звуковий сигнал.

Щоб вимкнути звуковий сигнал, натисніть будь-яку кнопку. Звуковий сигнал вимикається автоматично приблизно через годину, щоб не викликати занепокоєння.

Сигнал попередження вимикається після зачинення дверцят.

4. ЩОДЕННЕ ВИКОРИСТАННЯ

4.1 Встановлення полиць на дверцятах

Для більш легкого зберігання продуктів полицьки на дверцятах можна встановлювати на різній висоті. Потягніть полицьку вгору, щоб змінити її положення.

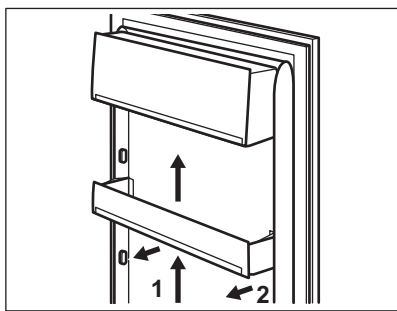

4.2 Знімні полицьки

Стінки холодильника оснащені напрямними. Можна змінити положення полицьок.

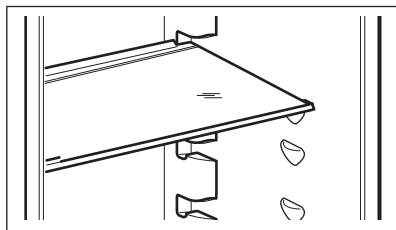

Не переміщуйте скляну полицьку над ящиком для овочів, щоб забезпечити правильне циркулювання повітря.

4.3 Ящик для овочів

У нижній частині приладу знаходиться спеціальний ящик для зберігання фруктів та овочів.

4.4 Регулювання вологості

Скляна полицька шухляди (шухляд) для овочів оснащена пристроєм, який забезпечує оптимальну вологість всередині шухляди (шухляд).



Не кладіть продукти на пристрій регулювання вологості.

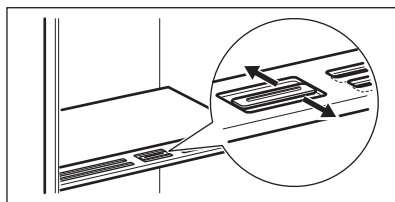

Положення для контролю вологості залежить від виду та кількості фруктів і овочів:

- Отвори закриті: рекомендується для невеликої кількості фруктів і овочів.
- Отвори відкриті: рекомендується для великої кількості фруктів і овочів.

4.5 Індикатор температури

На бічній стінці приладу є індикатор температури. Символи вказують на найхолоднішу зону в холодильнику, розташовану між двома стрілками.

Якщо відображається ОК (А), покладіть свіжі продукти в зону, позначену двома індикаторами. Якщо ні (В), зачекайте принаймні 12 год та перевірте ще раз.

Якщо все ще не ОК (В), встановіть нижчу температуру.

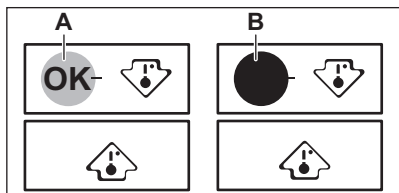

4.6 Заморожування свіжих продуктів

Використовуйте морозильне відділення для заморожування свіжих продуктів і для тривалого зберігання заморожених продуктів і продуктів глибокого заморожування.

Увімкніть функцію FastFreeze принаймні за 24 год до розміщення продуктів, які потрібно заморозити, у морозильному відділенні.

Рівномірно розкладіть свіжі продукти у всіх відділеннях або ящиках.

Не перевищуйте максимальну кількість продуктів, яку можна заморозити, і не додавайте інші свіжі продукти протягом 24 год (див. таблицьку з технічними даними).

Після завершення заморожування прилад автоматично повертається до попереднього встановленого налаштування температури (дивіться розділ «Функція FastFreeze»).



Температура всередині холодильника може змінюватися.

Для отримання додаткової інформації див. «Поради щодо заморожування».

4.7 Зберігання заморожених продуктів

При першому вмиканні приладу або після певного періоду простою увімкніть функцію FastFreeze принаймні за 3 год до розміщення продуктів у морозильному відділенні.



УВАГА

Якщо живлення було вимкнено на довше, ніж зазначено на таблиці з технічними даними в графі «Час виходу на робочий режим», розморожені продукти слід негайно спожити.

5. ПОРАДИ ТА РЕКОМЕНДАЦІЇ

5.1 Поради щодо енергозбереження

- Холодильник: Конфігурація, коли шухляди розташовані в нижній частині приладу, а полиці рівномірно розподілені, забезпечує найефективніше споживання енергії. Положення кошиків на дверцятах не впливає на споживання енергії.
- Не відчиняйте часто дверцята й не залишайте їх відчиненими довше, ніж це необхідно.
- Морозильник: Що нижча встановлена температура, то вище споживання енергії.
- Холодильник: Не встановлюйте занадто високу температуру, якщо цього не вимагають характеристики продуктів.
- Якщо температура повітря в приміщенні висока, регулятор температури встановлено на низьку температуру, а

прилад повністю завантажено, компресор може працювати безперервно, що призводить до появи інею або льоду на випарнику. У такому разі перемикач температури слід повернути в положення вищої температури, щоб забезпечити автоматичне розморожування.

- Не накривайте вентиляційні отвори та решітку.

5.2 Поради щодо заморожування

- Не заморожуйте пляшки або банки з рідиною, зокрема газованими напоями. Вони можуть розірватися під час заморожування.
- Не ставте гарячі продукти в морозильну камеру.
- Не кладіть свіжі незаморожені продукти безпосередньо поруч із вже замороженими продуктами.

- Не споживайте кубики льоду, заморожену воду або фруктовий лід відразу після того, як дістали їх із морозильника, щоб уникнути обмороження.
- Не заморожуйте розморожені продукти повторно.

5.3 Поради щодо зберігання заморожених продуктів

- Морозильна камера позначена символом  ***.
- Оптимальним налаштуванням температури, що забезпечує збереження заморожених продуктів, є температура -18°C або нижча.
- Більш висока температура всередині приладу може призвести до скорочення терміну придатності.
- Усе морозильне відділення підходить для зберігання заморожених продуктів.
- Залиште достатньо місця навколо продуктів для забезпечення вільної циркуляції повітря.

5.4 Термін зберігання в морозильному відділенні

Продукт	Термін зберігання (місяці)
Хліб	3
Фрукти (крім цитрусових)	6 - 12
Овочі	8 - 10
Залишки їжі без м'яса	1 - 2
Молочні продукти:	
Масло	6 - 9
М'який сир (наприклад, моцарела)	3 - 4
Твердий сир (наприклад, пармезан, чеддер)	6
Морепродукти:	
Жирна риба (наприклад, лосось, скумбрія)	2 - 3
	4 - 6
Нежирна риба (наприклад, тріска, камбала)	12
	3 - 4
Креветки	1 - 2
Очищені молюски та мідії	
Приготовлена риба	

Продукт	Термін зберігання (місяці)
М'ясо:	
Домашня птиця	9 - 12
Яловичина	6 - 12
Свинина	4 - 6
Баранина	6 - 9
Ковбаса	1 - 2
Шинка	1 - 2
Залишки їжі з м'ясом	2 - 3

5.5 Рекомендації щодо зберігання продуктів у холодильнику

- Відділення для свіжих продуктів позначене (на таблиці з технічними даними) символом .
- Оптимальним температурою зберігання свіжих продуктів — $+4^{\circ}\text{C}$ або нижча.
- Рідини та їжу тримайте в закритих контейнерах, щоб уникнути розповсюдження запахів у камері.
- Щоб уникнути перехресного забруднення готових і сирих продуктів, накривайте приготовлені страви й тримайте їх окремо від сирих продуктів.
- Загорніть і покладіть м'ясо на скляну полицю над шухлядою для овочів.
- Розморожуйте продукти всередині холодильника.
- Не ставте гарячі страви в прилад.
- Помийте фрукти та овочі і помістіть у спеціальну шухляду (шухляду для овочів).
- Не зберігайте екзотичні фрукти в холодильнику.
- Не зберігайте в холодильнику такі овочі, як помідори, картопля, цибуля та часник.
- Закрийте пляшки, перш ніж поставити їх у холодильник.

6. ДОГЛЯД ТА ОЧИЩЕННЯ

⚠ ПОПЕРЕДЖЕННЯ!

Див. розділи з інформацією щодо техніки безпеки.

6.1 Очищення приладу всередині

Перед першим використанням очистіть прилад зсередини, включно з усіма аксесуарами, ледь теплою водою з нейтральним милом, і потім висушіть.

⚠ УВАГА

Аксесуари та деталі приладу не призначені для миття в посудомийній машині.

6.2 Періодичне очищення

Регулярно очищуйте обладнання:

- Очистіть прилад зсередини, включно з аксесуарами, ледь теплою водою з нейтральним милом. Промийте їх і витріть насухо.
- Регулярно протирайте ущільнювачі дверцят.

6.3 Розморожування холодильника

За умов нормальної експлуатації іній автоматично видаляється з випарника холодильної камери. Тала вода витікає через жолоб у спеціальний контейнер, де вона випаровується.

Регулярно очищуйте зливний отвір для талої води, який знаходиться посередині каналу в холодильній камері.

Використовуйте інструмент для чищення трубок, що постачається в комплекті з приладом.

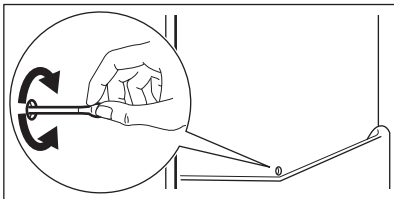

6.4 Розморожування морозильної камери

⚠ УВАГА

У жодному разі не використовуйте гострі металеві предмети для видалення інію з випарника. Для прискорення розморожування використовуйте лише аксесуари, рекомендовані виробником.



Встановіть нижчу температуру приблизно за 12 год до розморожування.

На полицях морозильника та навколо верхнього відділення утворюється тонкий шар інію. Це нормально. Коли товщина шару інію досягне приблизно 3–5 мм, розморозьте морозильну камеру.

1. Вимкніть прилад і вийміть вилку з розетки.
2. Вийміть продукти, що зберігаються.
3. Залиште дверцята відчиненими та захистіть підлогу від води.
4. Для прискорення процесу розморожування поставте в морозильну камеру посудину з теплою водою.
5. Після розморожування висушіть внутрішню поверхню.
6. Увімкніть прилад. Зачиніть дверцята.
7. Встановіть найнижчу температуру принаймні на 3 год, перш ніж ставити продукти назад у морозильне відділення.

6.5 Період простою

Якщо прилад не використовується протягом тривалого часу, виконайте вказані далі запобіжні дії.

1. Відключіть прилад від електромережі.
2. Вийміть із нього всі продукти.
3. Розморозьте прилад.
4. Помийте прилад і всі аксесуари.

5. Залиште всі дверцята відчиненими, щоби запобігти утворенню неприємних запахів.

7. УСУНЕННЯ НЕСПРАВНОСТЕЙ

ПОПЕРЕДЖЕННЯ!

Див. розділи з інформацією щодо техніки безпеки.

7.1 Дії в разі виникнення проблем

Проблема	Можлива причина	Рішення
Прилад не працює.	Прилад вимкнено.	Увімкніть прилад.
	Вилку не підключено належним чином до розетки живлення.	Уставте вилку в розетку живлення належним чином.
	Відсутній струм у розетці живлення.	Підключіть інший електроприлад до розетки живлення. Зверніться до кваліфікованого електрика.
Прилад шумить під час роботи.	Прилад стоїть нестійко.	Переконайтеся в тому, що прилад знаходиться в стійкому положенні.
Активний звуковий або візуальний сигнал тривоги.	Дверцята залишили відкритими.	Зачиніть дверцята.
Компресор працює без зупинок.	Температуру встановлено неправильно.	Див. розділ главу «Панель керування».
	Забгато продуктів поміщено одночасно.	Зачекайте кілька годин, а потім знову перевірте температуру.
	Температура в приміщенні завищена.	Див. розділ главу «Встановлення».
	Продукти, розміщені в приладі, надто теплі.	Перш ніж завантажувати продукти для зберігання, зачекайте, доки вони охолонуть до кімнатної температури.
Компресор не вмикається відразу після натиснення перемикача «FastFreeze» або після того, як змінено температуру.	Дверцята зачинено неправильно.	Дивіться розділ «Закривання дверцят».
	Увімкнено функцію FastFreeze.	Див. розділ «Функція FastFreeze».
	Компресор запускається через деякий час.	Це нормально та не свідчить про помилку.
Дверцята неправильно вирівняно або вони торкаються вентиляційної решітки.	Прилад не вирівняно.	Див. інструкції з установлення.
Дверцята відчиняються із зусиллям.	Ви спробували відчинити дверцята відразу після зачинення.	Перш ніж знову відчинити дверцята, зачекайте кілька секунд після зачинення.

Проблема	Можлива причина	Рішення
Лампа не світиться.	Лампа знаходиться в режимі очікування.	Зачиніть, а потім відчиніть дверцята.
	Лампа несправна.	Зверніться до авторизованого сервісного центру.
Утворюється забагато інею та криги.	Дверцята зачинено неправильно.	Дивіться розділ «Закривання дверцят».
	Ущільнювач деформувався або забруднився.	Дивіться розділ «Закривання дверцят».
	Продукти не загорнуті належним чином.	Загорніть продукти належним чином.
	Температуру встановлено неправильно.	Див. розділ главу «Панель керування».
	Прилад повністю завантажено та встановлено найнижчу температуру.	Установіть вищу температуру. Див. розділ главу «Панель керування».
	У приладі встановлено занадто низьку температуру, а температура навколишнього середовища зависока.	Установіть вищу температуру. Див. розділ главу «Панель керування».
По задній панелі холодильника тече вода.	Під час автоматичного розморожування на задній стінці тане іній.	Це правильно.
Усередині холодильника забагато конденсату.	Дверцята відчинялися занадто часто.	Відчиняйте дверцята лише в разі потреби.
	Дверцята не зачинено повністю.	Переконайтеся, що дверцята зачинено повністю.
	Продукти, що зберігаються, не запаковано.	Запакуйте продукти належним чином перед зберіганням у приладі.
	Влітку та восени через підвищення вологості повітря та продуктів може утворюватися більше конденсату. Це нормально. Сам холодильник не виробляє вологи. В інший період вологість у холодильнику знижується.	Влітку та восени встановіть вищу температуру в холодильнику (прибл. 6–7 °C).
На скляних полицках є краплі води.	У холодильнику занадто багато вологи.	Протріть скляні полицки ганчіркою, щоб видалити краплі води.
Вода затікає всередину холодильника.	Продукти перешкоджають стіканню води в збірник.	Переконайтеся, що продукти не торкаються задньої стінки.
	Забився отвір для зливання води.	Очистіть отвір для зливання води.
Вода тече на підлогу.	Отвір для зливання талої води не з'єднано з піддоном випарника, який знаходиться над компресором.	Під'єднайте отвір для зливання талої води до піддону випарника.

Проблема	Можлива причина	Рішення
Не вдається встановити температуру.	Увімкнено функцію FastFreeze.	Вимкніть функцію FastFreeze вручну або зачекайте, доки вона вимкнеться автоматично. Див. розділ «Функція FastFreeze».
Температура всередині приладу занижка або зависока.	Температуру встановлено неправильно.	Установіть вищу або нижчу температуру.
	Дверцята зачинено неправильно.	Див. розділ «Закривання дверцят».
	Страва занадто гаряча.	Перед зберіганням дайте страві охолонути.
	Забгато продуктів зберігається одночасно.	Зберігайте менше продуктів одночасно.
	Товщина інію перевищує 4-5 мм.	Розморозьте прилад.
	Дверцята відчинилися занадто часто.	Відкривайте дверцята лише за потреби.
	Увімкнено функцію FastFreeze.	Див. розділ «Функція FastFreeze».
Одночасно блимають світлодіодні індикатори налаштування температури.	У приладі відсутня циркуляція холодного повітря.	Забезпечте циркуляцію холодного повітря в приладі. Див. розділ «Поради та рекомендації».
	Під час вимірювання температури сталася помилка.	Зверніться до авторизованого сервісного центру. Система охолодження продовжить охолоджувати продукти, однак регулювання температури буде неможливим.



Якщо проблема повторюється, зверніться до авторизованого сервісного центру.

7.2 Заміна лампи

Для заміни лампи зверніться до авторизованого сервісного центру.

7.3 Закривання дверцят

1. Очистіть прокладки дверцят.
2. Щоб відрегулювати дверцята, див. інструкції зі встановлення.
3. Щоб замінити дефектні ущільнювачі дверцят, зверніться до авторизованого сервісного центру.

8. ТЕХНІЧНІ ДАНІ

Технічну інформацію наведено на таблиці з технічними даними всередині приладу й на етикетці з параметрами енергоефективності.

QR-код на етикетці з параметрами енергоефективності, що постачається з приладом, містить посилання на інформацію стосовно продуктивності приладу в базі даних EU EPREL.

Зберігайте етикетку з параметрами енергоефективності для довідки разом з інструкцією з експлуатації та всіма іншими документами, що надаються з цим приладом.

За посиланням <https://eprel.ec.europa.eu> і назвою моделі та номером виробу, які зазначено на таблиці з технічними

даними приладу, можна також знайти ту ж саму інформацію в базі даних EPREL.

Докладніше про етикетки з параметрами енергоефективності див. за посиланням www.theenergylabel.eu.

9. ІНФОРМАЦІЯ ДЛЯ ДОСЛІДНИЦЬКИХ УСТАНОВ

Встановлення й підготування приладу для будь-якої перевірки за програмою EcoDesign мають відповідати вимогам стандарту EN 62552 (EU). Вимоги щодо вентиляції, розмірів ніші та мінімальної відстані до стіни повинні бути вказані в

Розділі "Встановлення" цієї Інструкції з експлуатації. Для отримання додаткової інформації, у тому числі планів завантаження, зверніться до виробника.

10. ОХОРОНА ДОВКІЛЛЯ

Здавайте на повторну переробку матеріали, позначені відповідним символом . Викидайте упаковку у відповідні контейнери для вторинної сировини. Допоможіть захистити навколишнє середовище та здоров'я інших людей і забезпечити вторинну переробку електричних і електронних приладів. Не

викидайте прилади, позначені відповідним символом , разом з іншим домашнім сміттям. Поверніть продукт до заводу із вторинної переробки у вашій місцевості або зверніться до місцевих муніципальних органів влади.



electrolux.com

211630579-A-322025



CE