

ARDESTO

ХОЛОДИЛЬНИК
Інструкція з експлуатації

ХОЛОДИЛЬНИК
Инструкция по эксплуатации

REFRIGERATOR
User's Manual

Перед початком використання пристрою уважно прочитайте інструкцію з експлуатації та збережіть її для подальшого використання в якості довідкового матеріалу.

Перед началом использования устройства внимательно прочтите инструкцию по эксплуатации и сохраните ее для дальнейшего использования в качестве справочного материала.

Please read the Manual carefully before use. The Manual shall be kept in good custody for later reference



DNF-M378BI200
DNF-M378GL200

ЗМІСТ

1 Важлива інформація з безпеки	3
1.1 Заходи безпеки та попередження	3
1.2 Значення попереджувальних знаків	5
1.3 Попередження, пов'язані з електрикою	5
1.4 Попередження, пов'язані з використанням пристрою	6
1.5 Попередження, пов'язані з розміщенням пристрою	6
1.6 Попередження, пов'язані з енергоспоживанням	7
1.7 Попередження, пов'язані з утилізацією пристрою	7
2 Правильна експлуатація холодильника	8
2.1 Розміщення	8
2.2 Опори для вирівнювання	9
2.3 Зміна сторони відкривання дверей	9
2.4 Заміна світлодіодних ламп	13
2.5 Увімкнення	13
2.6 Поради щодо енергозбереження	13
3 Конструкція та функції	14
3.1 Основні компоненти	14
3.2 Функції	15
4 Технічне обслуговування та догляд за холодильником	18
4.1 Очищення	18
4.2 Очищення скляної полиці	19
4.3 Розморожування	19
4.4 Припинення роботи	19
5 Усунення несправностей	20

КОМПЛЕКТАЦІЯ

Холодильник - 1 шт.

Інструкція з експлуатації (містить гарантійний талон) - 1 шт.

Енергетична етикетка - 1 шт.

Мікрофіша - 1 шт.

1 ВАЖЛИВА ІНФОРМАЦІЯ З БЕЗПЕКИ

1.1 Заходи безпеки та попередження



ПОПЕРЕДЖЕННЯ: небезпека займання / вогнебезпечні матеріали

Цей пристрій призначений для використання в побутових і аналогічних побутовим умовах, наприклад, у кухонних зонах для персоналу в магазинах, офісах та інших робочих приміщеннях; замських будинках, номерах у готелях, мотелях та інших приміщеннях житлового типу; номерах готелів типу «нічліг і сніданок»; закладах громадського харчування та інших подібних закладах.

Цей прилад можуть використовувати діти у віці від 8 років та особи з обмеженими фізичними, чуттєвими або розумовими можливостями або з недостатністю досвіду й знань, якщо вони перебувають під постійним наглядом або їх проінструктовано щодо безпечного використання приладу та вони розуміють можливі небезпеки. Слідкуйте за тим, щоб діти не гралися з пристроєм. Очищення та обслуговування споживачем не повинні здійснювати діти без нагляду.

У разі пошкодження кабелю живлення його заміна повинна проводитися виробником, його фахівцем із технічного обслуговування або іншою кваліфікованою особою, щоб уникнути небезпеки ураження електричним струмом.

Забороняється зберігати вибухові речовини, як-от аерозольні балончики з легкозаймистим вмістом, всередині пристрою.

Після використання та перед проведенням технічного обслуговування пристрій необхідно відключити від електромережі.

ПОПЕРЕДЖЕННЯ: не закривайте вентиляційні отвори в корпусі пристрою або його внутрішніх частинах.

ПОПЕРЕДЖЕННЯ: для прискорення процесу розморожування забороняється використовувати механічні пристрої або інші засоби, крім рекомендованих виробником.

ПОПЕРЕДЖЕННЯ: будьте обережні, щоб не пошкодити контур циркуляції холодоагенту.

ПОПЕРЕДЖЕННЯ: забороняється використовувати електричні прилади всередині відсіків для зберігання продуктів харчування, якщо вони не рекомендовані виробником.

ПОПЕРЕДЖЕННЯ: якщо відповідно до місцевих норм забороняється використовувати прилади із займистими газами або холодоагентами, від використання цього пристрою потрібно відмовитися.

ПОПЕРЕДЖЕННЯ: під час розміщення пристрою переконайтеся в тому, що кабель живлення не має слідів пошкоджень і нічим не притиснутий.

ПОПЕРЕДЖЕННЯ: портативні мережеві розетки або джерела живлення не повинні розміщуватися з боку задньої частини пристрою.

Забороняється використовувати шнури-подовжувачі або незаземлені (двопроменеві) адаптери.

НЕБЕЗПЕЧНО: ризик закривання дитини всередині пристрою. Порядок дій перед утилізацією холодильника або морозильної камери:

- Зніміть зовнішні двері.

- Залиште всі полиці на місці, щоб діти не могли потрапити всередину.

Відключіть холодильник від джерела живлення перед встановленням додаткових аксесуарів.

Холодоагент і циклопентановий спінений матеріал, які використовуються в холодильниках, є легкозаймистими. Тому під час розбирання холодильника його необхідно розміщувати подалі від будь-якого джерела вогню. При цьому всі операції повинні проводитися компанією, яка спеціалізується на утилізації старого обладнання, а спосіб утилізації повинен виключати спалювання, щоб запобігти негативним наслідкам для навколишнього середовища.

Якщо дверцята або кришки оснащені замками, що закриваються на ключ, ключі необхідно зберігати в недоступному для дітей місці подалі від холодильника, щоб діти не могли випадково опинитися замкнутими в холодильнику.

Щоб продукти харчування не зіпсувалися, дотримуйтеся таких вказівок:

- Не тримайте довго відкритими дверцята. Це може призвести до значного підвищення температури у відсіках пристрою.

- Регулярно очищайте поверхні, які можуть контактувати з продуктами та доступними дренажними системами.

- Очищайте резервуари для води, якщо вони не використовувалися протягом 48 годин; промивайте систему водопостачання, підключену до водопроводу, якщо вода не використовувалася протягом 5 днів. (Примітка 1)

- Зберігайте сирі м'ясо та рибу у відповідних контейнерах у морозильній камері таким чином, щоб вони не контактували з іншими продуктами й не скапували на них.

- Відсіки з маркуванням «дві зірочки» підходять для зберігання попередньо заморожених продуктів, зберігання або приготування морозива та приготування кубиків льоду. (Примітка 2)

- Відсіки з маркуванням «одна зірочка», «дві зірочки» і «три зірочки» не підходять для заморожування свіжих продуктів. (Примітка 3)

- Для холодильників без відсіку з маркуванням «чотири зірочки»: цей холодильний пристрій не призначений для заморожування харчових продуктів. (Примітка 4)

- Якщо холодильний пристрій буде залишено порожнім протягом тривалого часу, вимкніть його, розморозьте, очистьте, висушіть і залиште дверцята відкритими, щоб запобігти утворенню плісняви всередині пристрою.

Примітки 1, 2, 3, 4: залежить від типу відсіку.

Для окремо стоячих моделей холодильників: цей холодильний пристрій не призначений для використання в якості вбудовуваного приладу.

Заміна або технічне обслуговування світлодіодних ламп повинні проводитися виробником, його фахівцем із технічного обслуговування або іншою кваліфікованою особою, щоб уникнути небезпеки.

1.2 Значення попереджувальних знаків

	Це знак заборони. Будь-яке недотримання інструкцій, що містять цей символ, може призвести до пошкодження пристрою або поставити під загрозу особисту безпеку користувача.
	Це попереджувальний знак. Необхідно суворо дотримуватися інструкцій із таким знаком. Недотримання цих інструкцій може призвести до пошкодження пристрою або поставити під загрозу особисту безпеку користувача.
	Це символ, що позначає примітку. Інструкцій, помічених цим символом, необхідно дотримуватися з особливою обережністю. Недостатня обережність може призвести до травм легкої або середньої тяжкості, а також пошкодження самого пристрою.

У цій інструкції міститься багато важливої інформації щодо правил техніки безпеки, яких необхідно дотримуватися під час використання пристрою.

1.3 Попередження, пов'язані з електрикою

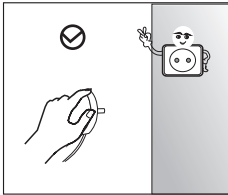

- Під час відключення пристрою не тягніть за кабель живлення. Візьміться за вилку та витягніть її з розетки.
- З метою безпеки уникайте пошкоджень кабелю живлення, а також не використовуйте зношений кабель або кабель зі слідами пошкоджень.

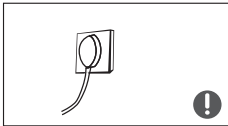

- Завжди використовуйте окрему розетку живлення, яку не слід використовувати для підключення інших пристроїв. Вилка повинна щільно заходити в розетку. Поганий контакт може призвести до пожежі.
- Переконайтеся, що заземлюючий електрод розетки живлення оснащений надійною заземлюючою лінією.



- Вимкніть клапан витоку газу, а потім відкрийте всі двері та вікна на випадок витоку газу або інших горючих газів. Не вмикайте холодильник або інші електричні прилади, оскільки це може призвести до пожежі.

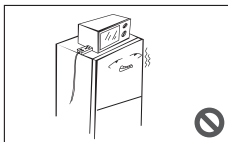

- Не використовуйте електричні прилади на холодильнику, якщо вони не рекомендовані виробником.

1.4 Попередження, пов'язані з використанням пристрою

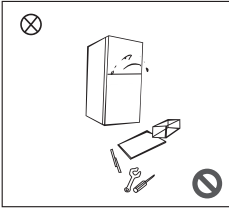

- Не розбирайте та не ремонтуйте холодильник самостійно, щоб не пошкодити контур холодоагенту. Технічне обслуговування має проводитися тільки фахівцем.
- Заміна пошкодженого кабелю живлення повинна проводитися виробником, його фахівцем із технічного обслуговування або іншою кваліфікованою особою, щоб уникнути небезпеки.

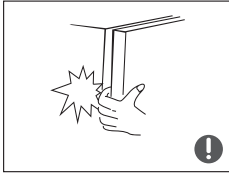

- Зазори між дверима відсіків холодильника та між дверима корпусу досить невеликі, тому не поміщайте руки в ці області з метою уникнення їх здавлювання. Акуратно закривайте двері холодильника, оскільки предмети, розміщені всередині, можуть впасти.



- Щоб уникнути обмороження, не виймайте продукти або контейнери вологими руками з морозильної камери, коли холодильник працює, особливо, якщо ці контейнери виготовлені з металу.

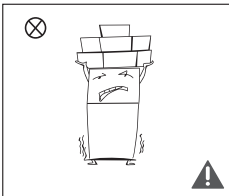

- Не дозволяйте дітям залазити в холодильник. Це може призвести до задухи або падіння та отримання травм.
- Не кладіть важкі предмети на холодильник, оскільки вони можуть впасти під час відкривання та закривання дверей, що може призвести до випадкових травм.
- При перебоях у подачі електроенергії або необхідності очищення витягніть вилку з розетки. Не підключайте холодильник до джерела живлення протягом п'яти хвилин, щоб запобігти пошкодженню компресора через низку запусків.

1.5 Попередження, пов'язані з розміщенням пристрою

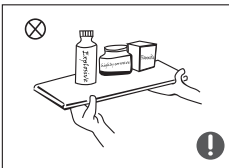

- Щоб запобігти пошкодженню пристрою або виникненню пожежі, не залишайте в холодильнику легкозаймисті, вибухонебезпечні, летючі та високорозійні речовини.
- Не розміщуйте вогненебезпечні предмети біля холодильника, щоб уникнути виникнення пожежі.

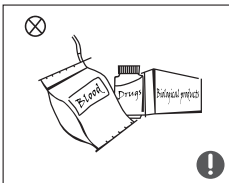

- Холодильник призначений для побутового використання, наприклад, зберігання продуктів харчування. Забороняється використовувати холодильник для інших цілей, наприклад, зберігання крові, ліків, біологічних продуктів тощо.



- Не зберігайте пиво, напої або інші рідини в пляшках або закритих контейнерах у морозильній камері холодильника. Через замерзання пляшки або закриті контейнери можуть тріснути та завдати шкоди.

1.6 Попередження, пов'язані з енергоспоживанням

1. Холодильна техніка може працювати з переборами (через розморожування вмісту або підвищення температури у відділі для продуктів харчування), якщо вона протягом тривалого періоду часу працює на межі свого робочого діапазону.
2. Шипучі напої не слід зберігати в морозильній камері або відділах із низькою температурою, а такі продукти, як, наприклад, заморожений фруктовий сік не слід вживати надто холодним.
3. Не перевищуйте термін зберігання, рекомендований виробниками продуктів харчування для будь-якого виду продукції, а також комерційних швидкозаморожених харчових продуктів у морозильній камері або морозильних харчових відділах або шафах.
4. Для запобігання надмірного підвищення температури заморожених продуктів під час розморожування холодильника обгортайте заморожені продукти харчування кількома шарами паперу.
5. Підвищення температури заморожених продуктів під час ручного розморожування, технічного обслуговування або очищення може значно скоротити термін їх зберігання.
6. Зберігайте ключі від дверей або кришок, обладнаних замками або засувками, у недоступному для дітей місці подалі від холодильника, щоб уникнути закривання дітей всередині холодильника.

1.7 Попередження, пов'язані з утилізацією пристрою

Холодоагент і циклопентановий спінений матеріал, які використовуються в холодильниках, є легкозаймистими. Тому під час розбирання холодильника його необхідно розміщувати подалі від будь-якого джерела вогню. При цьому всі операції повинні проводитися компанією, яка спеціалізується на утилізації старого обладнання, а спосіб утилізації повинен виключати спалювання, щоб запобігти негативним наслідкам для навколишнього середовища.

Під час розбирання холодильника демонуйте двері та видаліть прокладку дверей і полиць. Складіть двері та полиці окремо, щоб виключити закривання дітей всередині холодильника.

Правильна утилізація пристрою

Це маркування вказує на те, що цей продукт не повинен утилізуватися разом з іншими побутовими відходами. Для запобігання можливої шкоди для навколишнього середовища або здоров'я людини через неконтрольовану утилізацію відходів потрібно сприяти раціональному повторному використанню матеріальних ресурсів. Для повернення пристрою використовуйте системи повернення та збору або зв'яжіться з продавцем, у якого був придбаний цей продукт. Вони можуть забрати цей продукт для подальшої утилізації.



2 ПРАВИЛЬНА ЕКСПЛУАТАЦІЯ ХОЛОДИЛЬНИКА

2.1 Розміщення

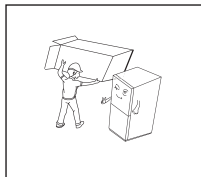

- Перед використанням видаліть всі пакувальні матеріали, зокрема нижні подушки, пінопластові втулки та стрічки всередині холодильника. Видаліть захисну плівку з дверей і корпусу холодильника.

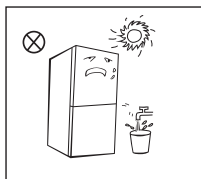

- Зберігайте подалі від джерел тепла й прямих сонячних променів. Не розміщуйте холодильник у місцях із підвищеною вологістю або вмістом води, щоб запобігти появі іржі або зниженню ефективності термоізоляції.
- Не розпилюйте засоби для чищення та не мийте холодильник. Не встановлюйте холодильник у вологих місцях, де на нього можуть потрапляти краплі води, що може негативно впливати на властивості електричної ізоляції холодильника.

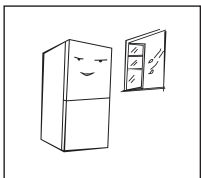

- Холодильник потрібно розміщувати в добре вентилярованому приміщенні. Поверхня повинна бути пласкою та міцною (для вирівнювання холодильника покрутіть опорна колесо ліворуч або праворуч).

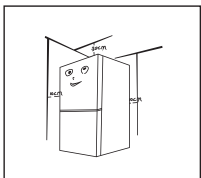

- Простір над верхньою частиною холодильника має становити щонайменше 30 см. Для ефективного розсіювання тепла холодильник потрібно розміщувати на відстані не менше 10 см від стіни.

❗ Заходи безпеки перед встановленням

Перед встановленням і налаштуванням аксесуарів необхідно переконатися, що холодильник відключений від джерела живлення.

Дотримуйтеся цих заходів безпеки для запобігання падінню ручки та заподіяння тілесних ушкоджень.

2.2 Опори для вирівнювання

Схематичне зображення опор для вирівнювання холодильника

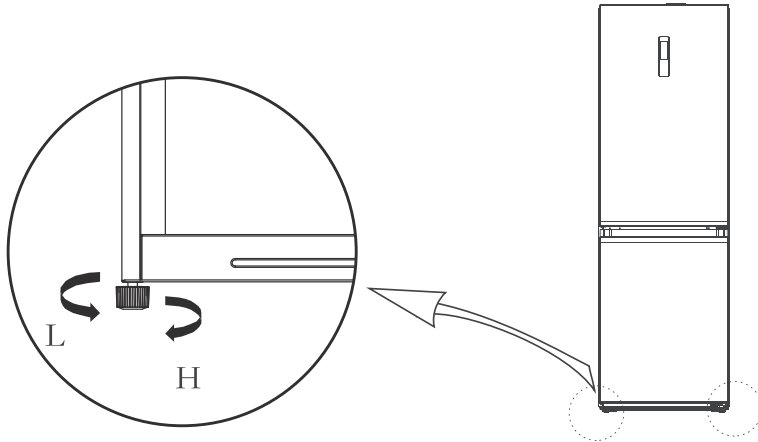



(Малюнок вище наведений тільки для довідки. Актуальна конфігурація залежить від фізичного продукту або відомості дистриб'ютора)

Процедури налаштування:

- Поверніть опори за годинниковою стрілкою, щоб підняти холодильник.
- Поверніть опори проти годинникової стрілки, щоб опустити холодильник.
- Налаштуйте праву та ліву опори, виконавши процедури, описані вище, щоб розмістити пристрій строго горизонтально.

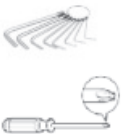
2.3 Зміна сторони відкриття дверей

Список необхідних інструментів			
	Хрестоподібна викрутка		Викрутка-шпатель із тонким лезом
	Головка 5/16 дюйма та ключ-тріскачка		Липка стрічка

- Перед проведенням цієї операції відключіть пристрій від електромережі. Видаліть усі продукти харчування з дверних полиць.

- 2) Демонтуйте декоративну кришку верхнього лівого шарніра, кришку верхнього правого шарніра та верхній правий шарнір. Від'єднайте праву сигнальну лінію (клеми 4, 2 сигнальної лінії) у верхній частині корпусу.



- 3) Зніміть дверцята холодильної камери, а також середній шарнір і декоративну кришку.

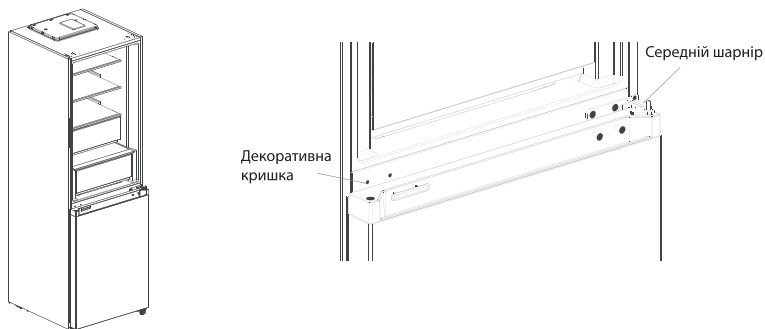

- 4) Зніміть дверцята морозильної камери, а також демонтуйте шарнір і відрегулюйте кут. Зніміть і встановіть вісь нижнього шарніра з іншого боку шарніра, і встановіть модифікований нижній шарнір з іншого боку корпусу.

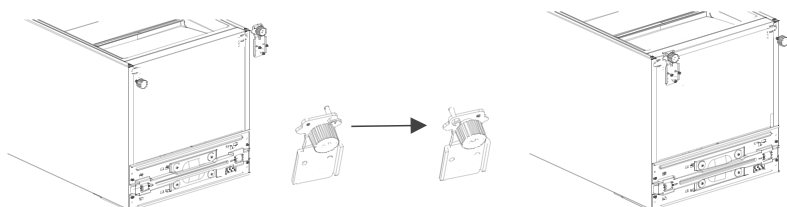

5) Перевстановлення дверцят холодильника:

1) Зніміть пластину верхньої торцевої кришки дверей холодильної камери та ліву декоративну кришку. Встановіть втулку верхньої осі та сигнальну лінію дверей на інший бік і встановіть пластину верхньої торцевої кришки. Вийміть праву декоративну кришку з пакета із запчастинами та встановіть її на інший бік верхньої торцевої кришки.

2) Зніміть самоблокування дверцят, обмежувач дверцят і втулку осі дверцят холодильника, вийміть ліве самоблокування дверцят із пакета із запчастинами, встановіть його з лівого боку нижньої торцевої кришки дверей холодильної камери, встановіть обмежувач дверцят і втулку осі на лівий бік нижньої торцевої кришки дверей холодильної камери.

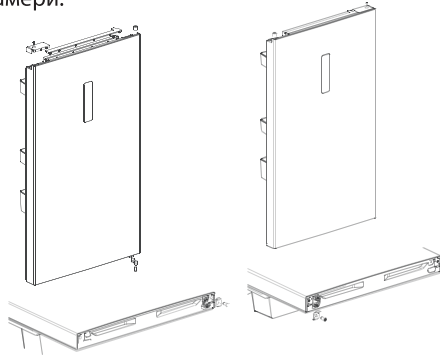

6) Перевстановлення дверцят морозильника:

1) Зніміть втулку осі та заглушку верхньої торцевої кришки дверцят морозильника та встановіть їх у лівому та правому положеннях.

2) Зніміть самоблокування дверцят, обмежувач дверцят і втулку осі дверцят морозильної камери, вийміть ліве самоблокування дверцят із пакета із запчастинами, встановіть його з лівого боку нижньої торцевої кришки дверей морозильної камери, встановіть обмежувач дверцят і втулку осі на лівий бік нижньої торцевої кришки дверей морозильної камери.

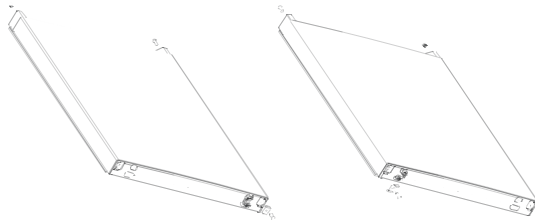

7) Встановіть дверцята морозильника на нижній шарнір, потім встановіть середній шарнір і декоративну кришку отвору шарніра.

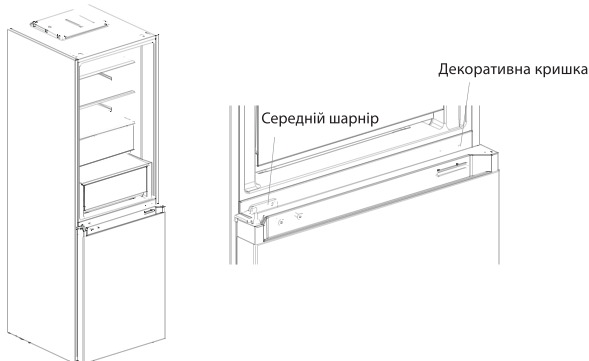

- 8) Витягніть кришку верхнього лівого шарніра та верхній лівий шарнір із пакета із запчастинами. Встановіть корпус дверцят холодильника на середній шарнір і встановіть верхній лівий шарнір. Підключіть сигнальну лінію 4 до сигнальної лінії 1, а сигнальну лінію 2 до сигнальної лінії 3. Перевстановіть декоративну кришку шарніра на правий бік корпусу (Примітка: під час перевстановлення декоративної кришки шарніра на правий бік корпусу необхідно обрізати дві вставки на декоративній кришці шарніра (як показано на малюнку нижче)).



2.4 Заміна світлодіодних ламп

Заміна або технічне обслуговування світлодіодних ламп повинні проводитися виробником, його фахівцем із технічного обслуговування або іншою кваліфікованою особою, щоб уникнути небезпеки.

2.5 Увімкнення

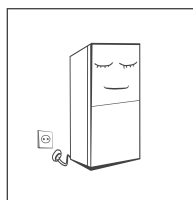

- Перед першим увімкненням залиште холодильник на півгодини, перш ніж підключити його до джерела живлення.
- Перш ніж помістити будь-які свіжі або заморожені продукти в холодильник, він повинен пропрацювати протягом 2-3 годин або протягом 4 годин влітку, коли температура навколишнього середовища досить висока.

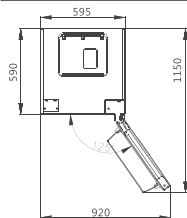

- Залишайте достатньо простору для зручного відкриття дверей і ящиків або відповідно до вимог дистриб'ютора.

2.6 Поради щодо енергозбереження

- Пристрій повинен бути розміщений у найпрохолоднішій зоні приміщення, подалі від тепловиділяючих приладів або каналів теплотрас, а також прямих сонячних променів.
- Перш ніж помістити в холодильник розігріті продукти харчування, вони повинні охолонути до кімнатної температури. Перевантаження пристрою змушує компресор працювати довше. Продукти, які довго охолоджуються, можуть втратити властивості або зіпсуватися.
- Обгорніть продукти належним чином і протріть насухо контейнери, перш ніж помістити їх у пристрій. Це зменшує утворення льоду всередині пристрою.
- Не застеляйте відсік пристрою для зберігання продуктів алюмінієвою фольгою, восковим папером або паперовим рушником. Прокладки заважають циркуляції холодного повітря, зменшуючи ефективність пристрою.
- Розставте та позначте продукти харчування, щоб зменшити час відкривання дверей і пошуку необхідних продуктів. Візьміть із собою якомога більше необхідних продуктів харчування й одразу закрийте двері холодильника.

3 КОНСТРУКЦІЯ ТА ФУНКЦІЇ

3.1 Основні компоненти

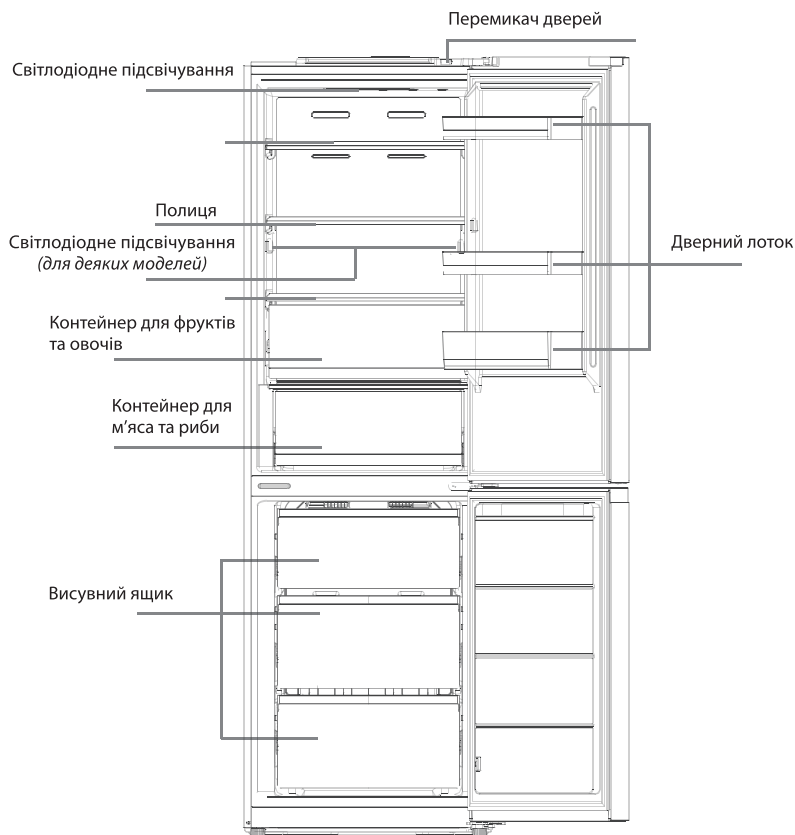

(Малюнок вище наведений тільки для довідки. Актуальна конфігурація залежить від фізичного продукту або відомості дистриб'ютора)

Холодильна камера

- Холодильна камера придатна для зберігання різноманітних фруктів, овочів, напоїв та інших продуктів харчування, споживаних у короткий термін (рекомендований термін зберігання - від 3 до 5 днів).
- Приготовані продукти не слід поміщати в холодильну камеру, поки вони не охолонуть до кімнатної температури.
- Рекомендується упакувати продукти харчування перед тим, як покласти їх у холодильник.
- Скляні полиці можна регулювати за висотою для отримання достатнього простору для зберігання продуктів харчування та зручного використання.

Морозильна камера

- Низькотемпературна морозильна камера дає можливість зберігати свіжі продукти протягом тривалого періоду часу і, як правило, використовується для зберігання заморожених продуктів і отримання льоду.
- Морозильна камера підходить для зберігання м'яса, риби та інших продуктів харчування, які не споживатимуться найближчим часом.
- Для зручності шматки м'яса рекомендується розділити на невеликі частини. Зверніть увагу, що їжа повинна бути вжита протягом терміну зберігання.

Ящики, контейнери, полиці тощо, розташовані відповідно до малюнку вище, є найбільш енергоефективними.

3.2 Функції

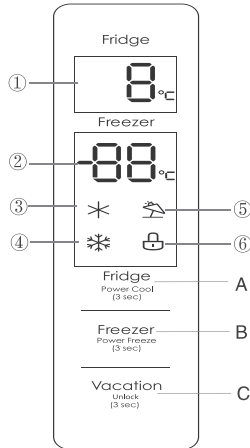

(Малюнок вище наведений тільки для довідки. Актуальна конфігурація залежить від фізичного продукту або відомості дистриб'ютора)

Дисплей

- ① Температура холодильної камери ② Температура морозильної камери
 ③ Значок швидкого охолодження ④ Значок швидкого заморожування
 ⑤ Значок режиму відпочинку ⑥ Значок блокування/розблокування

Кнопки



A. Регулювання температури холодильної камери B. Регулювання температури морозильної камери C. Режим відпочинку / блокування



Дисплей

Під час першого ввімкнення холодильника панель дисплея світлитиметься протягом 3 с, а потім перейде в нормальний режим відображення. Під час першого ввімкнення температура холодильника та морозильника становить 5 °C / -18 °C відповідно. При виникненні помилки на панелі дисплея відображається код помилки (див. наступну сторінку); при нормальній роботі на дисплеї відображається температура холодильної та морозильної камер.

При нормальній роботі, якщо протягом 30 с не виконуватимуться ніякі операції, або не відкриватимуться дверцята, панель дисплея буде заблокована , а підсвічування панелі дисплея згасне після 30 с у стані блокування.

Блокування/розблокування



У стані розблокування натисніть і утримуйте кнопку  протягом 3 с, щоб перейти в стан блокування; значок  почне блимати та пролунає сигнал.

У стані блокування натисніть і утримуйте кнопку  протягом 3 с, щоб перейти в стан розблокування; значок  згасне та пролунає сигнал.

Налаштування температури холодильної камери



Натисніть кнопку , щоб змінити температуру холодильної камери. Під час кожного натискання кнопки температура змінюватиметься на 1 °С. Діапазон установки - від 2 °С до 8 °С.



Налаштування температури морозильної камери

Натисніть кнопку , щоб змінити температуру морозильної камери. Під час кожного натискання кнопки  температура змінюватиметься на 1 °С. Діапазон установки - від -16 °С до -24 °С. Коли температура досягне -24 °С, натисніть кнопку  знову, задана температура морозильної камери зміниться на -16 °С.

Налаштування режимів



Режим швидкого охолодження



Натисніть і утримуйте кнопку  протягом 3 с, щоб встановити режим швидкого охолодження, засвітиться значок . Температура холодильної камери становитиме 2 °С та буде активовано режим швидкого охолодження.

У режимі швидкого охолодження натисніть і утримуйте кнопку  протягом 3 с або натисніть і відпустіть кнопку, значок  згасне, режим швидкого охолодження буде деактивовано. Задана температура холодильної камери автоматично повернеться до встановленої раніше температури.

Режим швидкого охолодження автоматично відключається через 6 годин.





Режим швидкого заморожування

Натисніть і утримуйте кнопку  протягом 3 с, щоб встановити режим швидкого заморожування, засвітиться значок . Температура морозильної камери становитиме -24 °С та буде активовано режим швидкого заморожування.

У режимі швидкого заморожування натисніть і утримуйте кнопку  протягом 3 с або натисніть і відпустіть кнопку, значок  згасне, режим швидкого заморожування буде деактивовано. Задана температура морозильної камери автоматично повернеться до встановленої раніше температури.

Режим швидкого заморожування автоматично відключається через 24 години.

Режим відпочинку

Натисніть кнопку , щоб встановити режим відпочинку, засвітиться значок . Індикація температури холодильної камери гасне, температура морозильної камери становить -18 °С. У режимі відпочинку натисніть кнопку  ще раз, значок  згасне, режим відпочинку буде деактивовано. Температура холодильної та

морозильної камер автоматично повернеться до встановленої раніше температури. Рекомендовані значення температури: 4 °С для холодильної камери, -18 °С для морозильної камери.

Сповіщення про відкривання та сигналізація

Коли дверцята холодильника відкриті, прозвучить мелодія відкривання дверей. Якщо двері відкриті протягом двох хвилин, звуковий сигнал лунатиме доти, доки двері не будуть закриті. Щоб вимкнути звуковий сигнал, натисніть будь-яку кнопку.

Індикація помилок

Нижче наведено список помилок, що з'являються на дисплеї та вказують на відповідні несправності холодильника. Незважаючи на те, що холодильник може як і раніше виконувати функцію охолодження з перерахованими нижче несправностями, для забезпечення оптимальної роботи пристрою користувач повинен звернутися до фахівця для технічного обслуговування.

Код помилки	Опис помилки
E1	Збій датчика температури холодильної камери
E2	Збій датчика температури морозильної камери
E3	Збій датчика температури відсіку для м'яса та риби
E4	Помилка ланцюга виявлення датчика заморожування та розморожування
E5	Помилка зв'язку
E6	Збій датчика зовнішньої температури

4. ТЕХНІЧНЕ ОБСЛУГОВУВАННЯ ТА ДОГЛЯД ЗА ХОЛОДИЛЬНИКОМ

4.1 Очищення

- Регулярно прибирайте пил позаду холодильника й на підлозі для покращення охолодження та економії енергії.
- Регулярно перевіряйте ущільнювач дверей, щоб переконатися у відсутності продуктів зносу. Протріть ущільнювач дверей м'якою тканиною, змоченою мильною водою або розведеним мийним засобом.
- Регулярно очищайте внутрішню частину холодильника, щоб уникнути появи неприємного запаху.
- Перед чищенням внутрішньої частини холодильника вимкніть живлення, видаліть усі продукти, напої, полиці, ящики тощо.
- Використовуйте м'яку тканину або губку для очищення внутрішньої частини холодильника, додавши дві столові ложки харчової соди на літр теплої води. Потім промийте чистою водою та протріть сухою тканиною. Після чистки відкрийте двері та дайте висохнути природним шляхом, перш ніж вмикати живлення.
- Області, які важко очистити в холодильнику (наприклад, вузькі багат шарові конструкції, щілини або кути), рекомендується регулярно протирати м'якою ганчіркою, м'якою щіткою тощо і, за необхідності, у поєднанні з допоміжними інструментами (тонкі палички), щоб уникнути накопичення забруднень або бактерій у цих місцях.
- Не використовуйте мило, мийні засоби, порошок для чищення, спреї тощо, оскільки це може викликати запахи всередині холодильника або забруднити їжу.
- Очистьте конструкцію для пляшок, полиці та ящики м'якою тканиною, змоченою мильною водою або розведеним мийним засобом. Витріть насухо м'якою тканиною або висушіть природним шляхом.
- Протріть зовнішню поверхню холодильника м'якою тканиною, змоченою мильною водою, мийним засобом тощо, а потім витріть насухо.
- Не використовуйте жорсткі щітки, сталеві інструменти, дротяні щітки, абразивні засоби (зубні пасту), органічні розчинники (спирт, ацетон, ізоаміловий ацетат тощо), киплячу воду, кислотні або лужні засоби, які можуть пошкодити поверхню холодильника та його внутрішню частину. Кипляча вода й органічні розчинники, як-от бензол, можуть деформуватися або пошкодити пластикові деталі.
- Не мийте безпосередньо водою або іншими рідинами під час чищення, щоб уникнути коротких замикань або не вплинути на електричну ізоляцію після потрапляння води.



! Перед розморожуванням і чищенням відключайте холодильник від джерела живлення.

4.2 Очищення скляної полиці

- Зніміть ящик на скляній полиці.
- Підніміть передню частину скляної полиці (на 60°), а потім витягніть її.
- Зніміть скляну полицю та за необхідності очистьте її.
- Встановіть скляну полицю на місце.

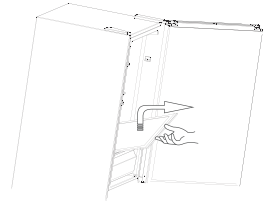

4.3 Розморожування

- Холодильник виготовлений на основі принципу охолодження повітря та обладнаний функцією автоматичного розморожування. Іній, що утворюється через зміну сезону або температури, можна видалити вручну за допомогою сухого рушника після відключення холодильника від джерела живлення.

4.4 Припинення роботи

- Перебої в подачі електроенергії: у разі відключення електроенергії навіть влітку продукти харчування можуть залишатися всередині холодильника кілька годин. При цьому час відкривання дверей потрібно максимально скоротити та не класти нові продукти в холодильник.
- Простій протягом тривалого періоду часу: холодильник необхідно відключити від мережі та очистити. При цьому двері потрібно залишити відкритими, щоб уникнути появи специфічного запаху.
- Переміщення: перед переміщенням холодильника з нього потрібно витягти всі продукти, зафіксувати скляні перегородки, тримач для овочів, ящики морозильної камери тощо за допомогою клейкої стрічки, зафіксувати опори, а також закрити й зафіксувати стрічкою дверцята. Забороняється перевертати, класти пристрій горизонтально або розгойдувати його. Кут нахилу під час руху не повинен перевищувати 45°.

⚠ Після ввімкнення пристрій має працювати постійно. Не слід без крайньої необхідності переривати робочий цикл холодильника, оскільки це може негативно позначитися на терміні його служби.

5 УСУНЕННЯ НЕСПРАВНОСТЕЙ

5.1 Нижче наведені несправності, які можна вирішити самостійно.

В іншому випадку зв'яжіться з відділом післяпродажного обслуговування.

Пристрій не працює	Перевірте підключення пристрою до джерела живлення, а також контакт вилки та розетки. Перевірте рівень напруги в мережі. Перевірте мережу на предмет збоїв у подачі електроенергії або спрацьовування запобіжників.
Специфічний запах	Продукти зі специфічним запахом повинні бути щільно упаковані. Перевірте наявність зіпсованих продуктів. Очистьте внутрішню частину холодильника.
Тривала робота компресора	Тривала робота холодильника вважається нормальною влітку, коли температура навколишнього середовища досить висока. Не рекомендується зберігати занадто багато продуктів у холодильнику одночасно. Перед приміщенням у холодильник продукти харчування повинні охолонути. Двері холодильника відкриваються занадто часто.
Не спрацьовує підсвічування	Перевірте підключення холодильника до джерела живлення та наявність пошкоджень підсвічування. Заміна елементів підсвічування повинна проводитися фахівцем.
Двері не зачиняються щільно	Закриванню дверей перешкоджають пакети з продуктами. Занадто багато продуктів. Холодильник встановлений під кутом.
Шумна робота	Перевірте рівень підлоги та стійкість холодильника. Перевірте правильність розміщення аксесуарів.
Ущільнювач дверей не забезпечує герметичність холодильника	Видаліть сторонні предмети з ущільнювача дверей. Для відновлення форми ущільнювача спочатку нагрійте, а потім охолодіть його (для нагрівання використовуйте електро-сушарку або гарячий рушник).
Дренажний лоток переповнений	У камері холодильника міститься занадто багато продуктів харчування з високим вмістом води, що призводить до інтенсивного розморожування. Двері не зачиняються щільно, що призводить до утворення льоду через проникнення повітря та збільшення кількості води під час розморожування.
Нагрівання корпусу	Розсіювання тепла вбудованого конденсатора через корпус холодильника вважається нормальним явищем. Коли корпус нагрівається через високу температуру навколишнього середовища, зберігання занадто великої кількості продуктів або вимкнення компресора, потрібно забезпечити достатню вентиляцію для кращого розсіювання тепла.
Конденсація на поверхні	Конденсація на поверхні корпусу та ущільнювачах дверей вважається допустимою, коли вологість навколишнього середовища досить висока. Протріть конденсат чистим рушником.
Сторонній шум	Гул: компресор може гудіти під час роботи, що особливо виразно чути під час його запуску або відключення. Це вважається нормальним. Скрип: при потраплянні холодоагенту в контур пристрою він може видавати скрипучі звуки, що також вважається нормальним.

СОДЕРЖАНИЕ

1 Важная информация по безопасности	22
1.1 Меры безопасности и предупреждения	22
1.2 Значения предупреждающих знаков	24
1.3 Предупреждения, связанные с электричеством	24
1.4 Предупреждения, связанные с использованием устройства	25
1.5 Предупреждения, связанные с размещением устройства	25
1.6 Предупреждения, связанные с энергопотреблением	26
1.7 Предупреждения, связанные с утилизацией устройства	26
2 Правильная эксплуатация холодильника	27
2.1 Размещение	27
2.2 Опоры для выравнивания	28
2.3 Изменение стороны открывания дверей	28
2.4 Замена светодиодных ламп	32
2.5 Включение	32
2.6 Советы по энергосбережению	32
3 Конструкция и функции	33
3.1 Основные компоненты	33
3.2 Функции	34
4 Техническое обслуживание и уход за холодильником	35
4.1 Очищение	35
4.2 Очищение стеклянной полки	36
4.3 Размораживание	38
4.4 Прекращение работы	36
5 Устранение неисправностей	37

КОМПЛЕКТАЦИЯ

Холодильник - 1 шт.

Инструкция по эксплуатации (содержит гарантийный талон) - 1 шт.

Энергетическая этикетка - 1 шт.

Микрофиша - 1 шт.

1. ВАЖНАЯ ИНФОРМАЦИЯ ПО БЕЗОПАСНОСТИ

1.1 Меры безопасности и предупреждения



ПРЕДУПРЕЖДЕНИЕ: опасность возгорания / огнеопасные материалы

Данное устройство предназначено для использования в бытовых и аналогичных бытовых условиях, например, в кухонных зонах для персонала в магазинах, офисах и других рабочих помещениях; загородных домах, номерах в отелях, мотелях и других помещениях жилого типа; номерах гостиниц типа «ночлег и завтрак»; заведениях общественного питания и других подобных заведениях.

Этот прибор могут использовать дети в возрасте от 8 лет и лица с ограниченными физическими и сенсорными или умственными возможностями или с недостаточностью опыта и знаний, если они находятся под постоянным наблюдением или их проинструктировали по безопасному использованию прибора и они понимают возможные опасности.

Следите за тем, чтобы дети не игрались с устройством. Очистку и обслуживание потребителем не должны осуществлять дети без присмотра.

В случае повреждения кабеля питания его замена должна проводиться производителем, его специалистом по техническому обслуживанию или другим квалифицированным лицом во избежание опасности поражения электрическим током.

Запрещается хранить взрывчатые вещества, такие как аэрозольные баллончики с легковоспламеняющимся содержимым, внутри данного устройства.

После использования и перед проведением технического обслуживания устройство необходимо отключить от электросети.

ПРЕДУПРЕЖДЕНИЕ: не закрывайте вентиляционные отверстия в корпусе устройства или его внутренних частях.

ПРЕДУПРЕЖДЕНИЕ: для ускорения процесса размораживания запрещается использовать механические устройства или другие средства, кроме рекомендованных производителем.

ПРЕДУПРЕЖДЕНИЕ: будьте осторожны, чтобы не повредить контур циркуляции хладагента.

ПРЕДУПРЕЖДЕНИЕ: запрещается использовать электрические приборы внутри отсеков для хранения продуктов питания, если они не рекомендованы производителем.

ПРЕДУПРЕЖДЕНИЕ: если согласно местным нормам запрещается использовать приборы с воспламеняющимися газами или хладагентами, от использования данного устройства следует отказаться.

ПРЕДУПРЕЖДЕНИЕ: при размещении устройства убедитесь в том, что кабель питания не имеет следов повреждений и ничем не прижат.

ПРЕДУПРЕЖДЕНИЕ: портативные сетевые розетки или источники питания не должны размещаться со стороны задней части устройства.

Запрещается использовать шнуры-удлинители или незаземленные (двухлучевые) адаптеры.

ОПАСНО: существует риск закрывания ребенка внутри устройства. Порядок действий перед утилизацией холодильника или морозильной камеры:

– Снимите внешние двери.

– Оставьте все полки на месте, чтобы дети не могли попасть внутрь.

Отключите холодильник от источника питания перед установкой дополнительных принадлежностей.

Хладагент и циклопентановый вспененный материал, которые используются в холодильниках, являются легковоспламеняющимися. Поэтому при разборке холодильника его необходимо размещать вдали от любого источника огня. При этом все операции должны проводиться компанией, которая специализируется на утилизации старого оборудования, а способ утилизации должен исключать сжигание, чтобы предотвратить негативные последствия для окружающей среды.

Если дверцы или крышки снабжены закрывающимися на ключ замками, ключи необходимо хранить в недоступном для детей месте вдали от холодильника, чтобы дети не смогли случайно оказаться запертыми в холодильнике.

Чтобы продукты питания не испортились, соблюдайте следующие инструкции:

- Не держите долго открытой дверцу. Это может привести к значительному повышению температуры в отсеках устройства.

- Регулярно очищайте поверхности, которые могут соприкасаться с продуктами и доступными дренажными системами.

- Очищайте резервуары для воды, если они не использовались в течение 48 часов; промывайте систему водоснабжения, подключенную к водопроводу, если вода не использовалась в течение 5 дней. (Примечание 1)

- Храните сырые мясо и рыбу в соответствующих контейнерах в морозильной камере таким образом, чтобы они не соприкасались с другими продуктами и не капали на них.

- Отсеки с маркировкой «две звездочки» подходят для хранения предварительно замороженных продуктов, хранения или приготовления мороженого и приготовления кубиков льда. (Примечание 2)

- Отсеки с маркировкой «одна звездочка», «две звездочки» и «три звездочки» не подходят для замораживания свежих продуктов. (Примечание 3)

- Для холодильников без отсека с маркировкой «четыре звездочки»: это холодильное устройство не предназначено для замораживания пищевых продуктов. (Примечание 4)

- Если холодильное устройство будет оставлено пустым в течение длительного времени, выключите его, разморозьте, очистите, высушите и оставьте дверцу открытой, чтобы предотвратить образование плесени внутри устройства.

Примечания 1, 2, 3, 4: зависит от типа отсека.

Для отдельно стоящих моделей холодильников: это холодильное устройство не предназначено для использования в качестве встраиваемого прибора.

Замена или техническое обслуживание светодиодных ламп должны проводиться производителем, его специалистом по техническому обслуживанию или другим квалифицированным лицом во избежание опасности.

1.2 Значения предупреждающих знаков

	Это запрещающий знак. Любое несоблюдение инструкций, содержащих этот символ, может привести к повреждению устройства или поставить под угрозу личную безопасность пользователя.
	Это предупреждающий знак. Необходимо строго соблюдать инструкции с таким знаком. Несоблюдение этих инструкций может привести к повреждению устройства или поставить под угрозу личную безопасность пользователя.
	Это символ, обозначающий примечание. Инструкции, помеченные этим символом, необходимо соблюдать с особой осторожностью. Недостаточная осторожность может привести к травмам легкой или средней тяжести, а также повреждению самого устройства.

В данной инструкции содержится много важной информации относительно правил техники безопасности, которые необходимо соблюдать при использовании устройства.

1.3 Предупреждения, связанные с электричеством

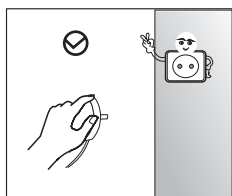

- При отключении устройства не тяните за кабель питания. Возьмитесь за вилку и вытяните ее из розетки.
- В целях безопасности избегайте повреждений кабеля питания, а также не используйте изношенный кабель или кабель со следами повреждений.

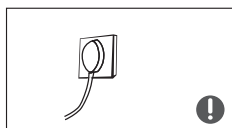

- Всегда используйте отдельную розетку питания, которую не следует использовать для подключения других устройств. Вилка должна плотно заходить в розетку. Плохой контакт может привести к пожару.
- Убедитесь, что заземляющий электрод розетки питания оснащен надежной заземляющей линией.



- Отключите клапан утечки газа, а затем откройте все двери и окна на случай утечки газа или других горючих газов. Не включайте холодильник или другие электрические приборы, поскольку это может привести к пожару.

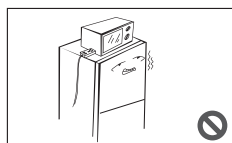

- Запрещается использовать электрические приборы на холодильнике, если они не рекомендованы производителем.

1.4 Предупреждения, связанные с использованием устройства

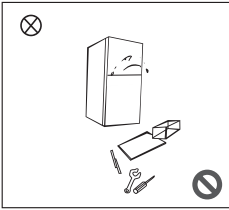

- Запрещается самостоятельно разбирать или ремонтировать холодильник, чтобы не повредить контур хладагента. Техническое обслуживание должно проводиться только специалистом.
- Замена поврежденного кабеля питания должна проводиться производителем, его специалистом по техническому обслуживанию или другим квалифицированным лицом во избежание опасности.

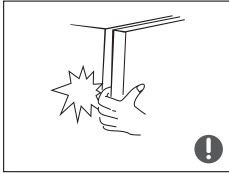

- Зазоры между дверями отсеков холодильника и между дверями корпуса достаточно небольшие, поэтому не помещайте руки в эти области во избежание их сдавливания. Аккуратно закрывайте дверь холодильника, поскольку предметы, находящиеся внутри, могут упасть.
- Во избежание обморожения запрещается вынимать продукты или контейнеры влажными руками из морозильной камеры при работающем холодильнике, особенно, если эти контейнеры изготовлены из металла.



- Не позволяйте детям забираются в холодильник. Это может привести к удушью или падению и получению травм.

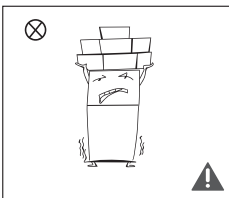

- Не помещайте тяжелые предметы на холодильник, поскольку они могут упасть при открывании или закрывании дверей, что может привести к случайным травмам.
- При перебоях в подаче электроэнергии или необходимости очистки вытяните вилку из розетки. Не подключайте холодильник к источнику питания в течение пяти минут, чтобы предотвратить повреждение компрессора из-за череды запусков.

1.5 Предупреждения, связанные с размещением устройства

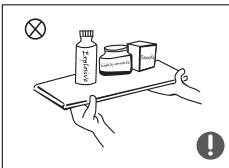

- Во избежание повреждения устройства или возникновения пожара не оставляйте в холодильнике легковоспламеняющиеся, взрывоопасные, летучие и высококоррозионные вещества.
- Не размещайте огнеопасные предметы возле холодильника во избежание возникновения пожара.

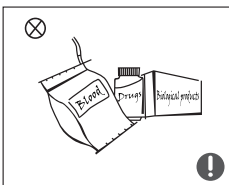

- Холодильник предназначен для бытового использования, например, хранения продуктов питания. Запрещается использовать холодильник для иных целей, например, хранения крови, лекарств, биологических продуктов и т. д.



- Не храните пиво, напитки или другие жидкости в бутылках или закрытых контейнерах в морозильной камере холодильника. Из-за замерзания бутылки или закрытые контейнеры могут треснуть и нанести ущерб.

1.6 Предупреждения, связанные с энергопотреблением

1. Холодильная техника может работать с перебоями (из-за размораживания содержимого или повышения температуры в отделе для продуктов питания), если она в течение длительного периода времени работает на грани своего рабочего диапазона.
2. Шипучие напитки не следует хранить в морозильной камере или отделениях с низкой температурой, а такие продукты, как, например, замороженный фруктовый сок не следует употреблять слишком холодным.
3. Не превышайте срок хранения, рекомендуемый производителями продуктов питания для любого вида продукции, а также коммерческих быстрозамороженных пищевых продуктов в морозильной камере или морозильных пищевых отделениях или шкафах.
4. Для предотвращения чрезмерного повышения температуры замороженных продуктов при размораживании холодильника заворачивайте замороженные продукты питания в несколько слоев бумаги.
5. Повышение температуры замороженных продуктов во время ручного размораживания, технического обслуживания или очистки может значительно сократить срок их хранения.
6. Храните ключи от дверей или крышек, оборудованных замками или защелками, в недоступном для детей месте вдали от холодильника, чтобы исключить запирающие детей внутри холодильника.

1.7 Предупреждения, связанные с утилизацией устройства

Хладагент и циклопентановый вспененный материал, которые используются в холодильниках, являются легковоспламеняющимися. Поэтому при разборке холодильника его необходимо размещать вдали от любого источника огня. При этом все операции должны проводиться компанией, которая специализируется на утилизации старого оборудования, а способ утилизации должен исключать сжигание, чтобы предотвратить негативные последствия для окружающей среды.

При разборке холодильника демонтируйте двери и удалите прокладку двери и полок. Сложите двери и полки отдельно, чтобы исключить запирающие детей внутри холодильника.

Правильная утилизация устройства

Эта маркировка указывает на то, что этот продукт не должен утилизироваться с другими бытовыми отходами. Для предотвращения возможного вреда для окружающей среды или здоровья человека вследствие неконтролируемой утилизации отходов следует способствовать рациональному повторному использованию материальных ресурсов. Для возвращения устройства используйте системы возврата и сбора или свяжитесь с продавцом, у которого был приобретен этот продукт. Они могут забрать этот продукт для последующей утилизации.



2 ПРАВИЛЬНАЯ ЭКСПЛУАТАЦИЯ ХОЛОДИЛЬНИКА

2.1 Размещение

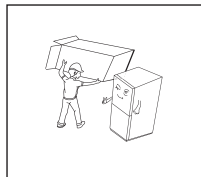

- Перед использованием удалите все упаковочные материалы, включая нижние подушки, пенопластовые втулки и ленты внутри холодильника. Удалите защитную пленку с дверей и корпуса холодильника.

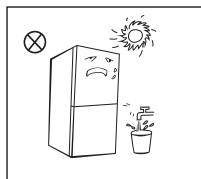

- Храните вдали от источников тепла и прямых солнечных лучей. Не размещайте холодильник в местах с повышенной влажностью или содержанием воды, чтобы предотвратить появление ржавчины или снижение эффективности термоизоляции.
- Запрещается распылять моющие жидкости или мыть холодильник. Не устанавливайте холодильник во влажных местах, где на него могут попадать капли воды, что может негативно влиять на свойства электрической изоляции холодильника.

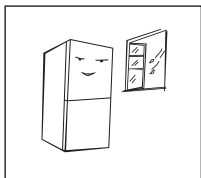

- Холодильник следует размещать в хорошо вентилируемом помещении. Поверхность должна быть плоской и прочной (для выравнивания холодильника покрутите опорное колесо влево или вправо).

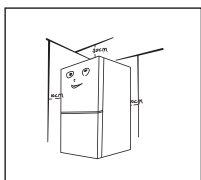

- Пространство над верхней частью холодильника должно составлять минимум 30 см. Для эффективного рассеивания тепла холодильник следует размещать на расстоянии не менее 10 см от стены.

ⓘ Меры предосторожности перед установкой

Перед установкой или настройкой принадлежностей необходимо убедиться, что холодильник отключен от источника питания.

Соблюдайте меры безопасности для предотвращения падения ручки и причинения телесных повреждений.

2.2 Опоры для выравнивания

Схематическое изображение опор для выравнивания холодильника

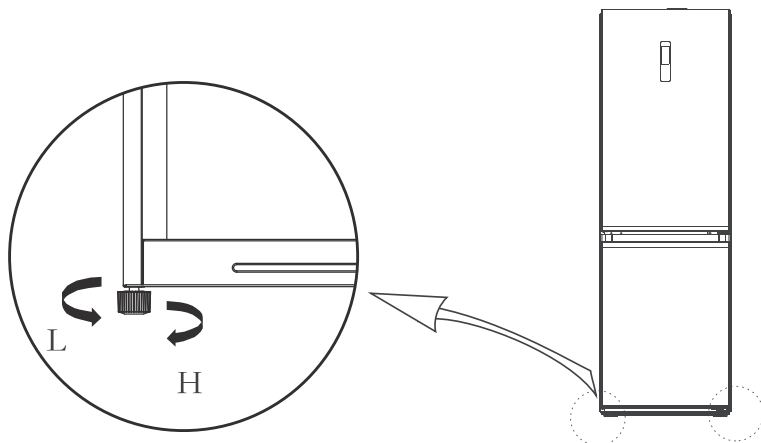





(Рисунок выше приведен только для справки. Актуальная конфигурация зависит от физического продукта или ведомости дистрибьютора)

Процедуры настройки:

- а. Поверните опоры за часовой стрелкой, чтобы приподнять холодильник.
- б. Поверните опоры против часовой стрелки, чтобы опустить холодильник.
- в. Настройте правую и левую опоры, выполнив процедуры, описанные выше, чтобы разместить устройство строго горизонтально.

Изменение стороны открывания дверей

Список необходимых инструментов			
	Крестовая отвертка		Отвертка-шпатель с тонким лезвием
	Головка 5/16 дюйма и ключ-трещотка		Липкая лента

- 1) Перед проведением этой операции отключите устройство от электросети.
Удалите все продукты питания из дверных полок.

- 2) Демонтируйте декоративную крышку верхнего левого шарнира, крышку верхнего правого шарнира и верхний правый шарнир. Отсоедините правую сигнальную линию (клеммы 4, 2 сигнальной линии) в верхней части корпуса.



- 3) Снимите дверцу холодильной камеры, а также средний шарнир и декоративную крышку.

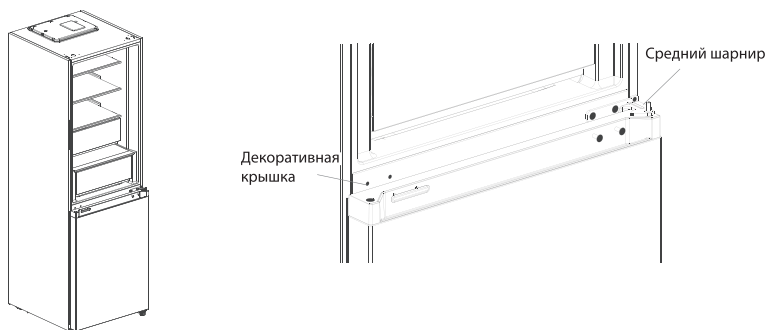

- 4) Снимите дверцу морозильной камеры, а также демонтируйте шарнир и отрегулируйте угол. Снимите и установите ось нижнего шарнира с другой стороны шарнира, и установите модифицированный нижний шарнир с другой стороны корпуса.

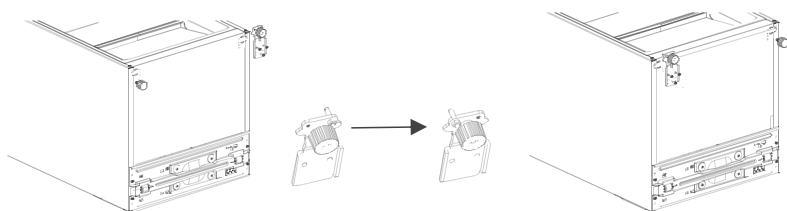

5) Переустановка дверцы холодильника:

1) Снимите пластину верхней торцевой крышки двери холодильной камеры и левую декоративную крышку. Установите втулку верхней оси и сигнальную линию двери на другую сторону и установите пластину верхней торцевой крышки. Извлеките правую декоративную крышку из пакета с принадлежностями и установите ее на другую сторону верхней торцевой крышки.

2) Снимите самоблокировку дверцы, ограничитель дверцы и втулку оси дверцы холодильника, извлеките левую самоблокировку дверцы из пакета с принадлежностями, установите ее с левой стороны нижней торцевой крышки двери холодильной камеры, установите ограничитель дверцы и втулку оси на левую сторону нижней торцевой крышки двери холодильной камеры.

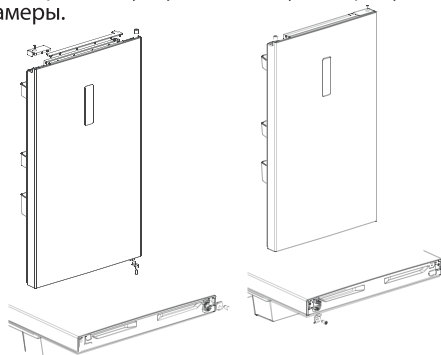

6) Переустановка дверцы морозильника:

1) Снимите втулку оси и заглушку верхней торцевой крышки дверцы морозильной камеры и установите их в левом и правом положениях.

2) Снимите самоблокировку дверцы, ограничитель дверцы и втулку оси дверцы морозильной камеры, извлеките левую самоблокировку дверцы из пакета с принадлежностями, установите ее с левой стороны нижней торцевой крышки двери морозильной камеры, установите ограничитель дверцы и втулку оси на левую сторону нижней торцевой крышки двери морозильной камеры.

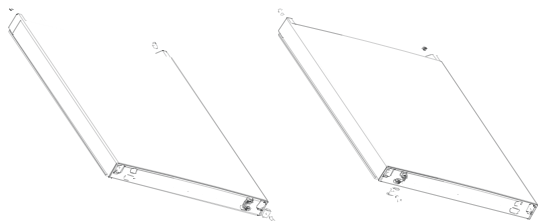

7) Установите дверцу морозильной камеры на нижний шарнир, затем установите средний шарнир и декоративную крышку отверстия шарнира.

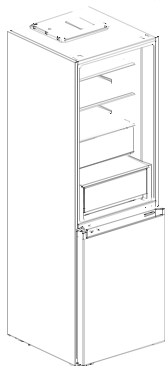

- 8) Извлеките крышку верхнего левого шарнира и верхний левый шарнир из пакета с принадлежностями. Установите корпус дверцы холодильника на средний шарнир и установите верхний левый шарнир. Подключите сигнальную линию 4 к сигнальной линии 1, а сигнальную линию 2 к сигнальной линии 3. Переустановите декоративную крышку шарнира на правую сторону корпуса (Примечание: при переустановке декоративной крышки шарнира на правую сторону корпуса необходимо обрезать две вставки на декоративной крышке шарнира (как показано на рисунке ниже)).



2.4 Замена светодиодных ламп

Замена или техническое обслуживание светодиодных ламп должны проводиться производителем, его специалистом по техническому обслуживанию или другим квалифицированным лицом во избежание опасности.

2.5 Включение

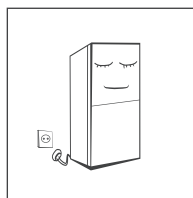

- Перед первым включением оставьте холодильник на два часа, прежде чем подключить его к источнику питания.
- Перед тем как поместить любые свежие или замороженные продукты в холодильник, он должен проработать в течение 2–3 часов или в течение 4 часов летом, когда температура окружающей среды достаточно высокая.

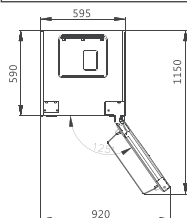

- Оставляйте достаточно пространства для удобного открывания дверей и ящиков или согласно требованиям дистрибьютора.

2.6 Советы по энергосбережению

- Устройство должно быть размещено в самой прохладной области помещения, вдали от тепловыделяющих приборов или каналов теплотрасс, а также прямых солнечных лучей.
- Перед помещением в холодильник разогретые продукты питания должны остыть до комнатной температуры. Перегрузка устройства вынуждает компрессор работать дольше. Продукты, которые долго охлаждаются, могут потерять свойства или испортиться.
- Оберните продукты надлежащим образом и протрите насухо контейнеры перед помещением их в устройство. Это уменьшает образование льда внутри устройства.
- Не застилайте отсек устройства для хранения продуктов алюминиевой фольгой, восковой бумагой или бумажным полотенцем. Прокладки мешают циркуляции холодного воздуха, уменьшая эффективность устройства.
- Расставьте и пометьте продукты питания, чтобы уменьшить время открывания дверей и поиска необходимых продуктов. Возьмите с собой как можно больше необходимых продуктов питания и сразу закройте дверь холодильника.

3 КОНСТРУКЦИЯ И ФУНКЦИИ

3.1 Основные компоненты

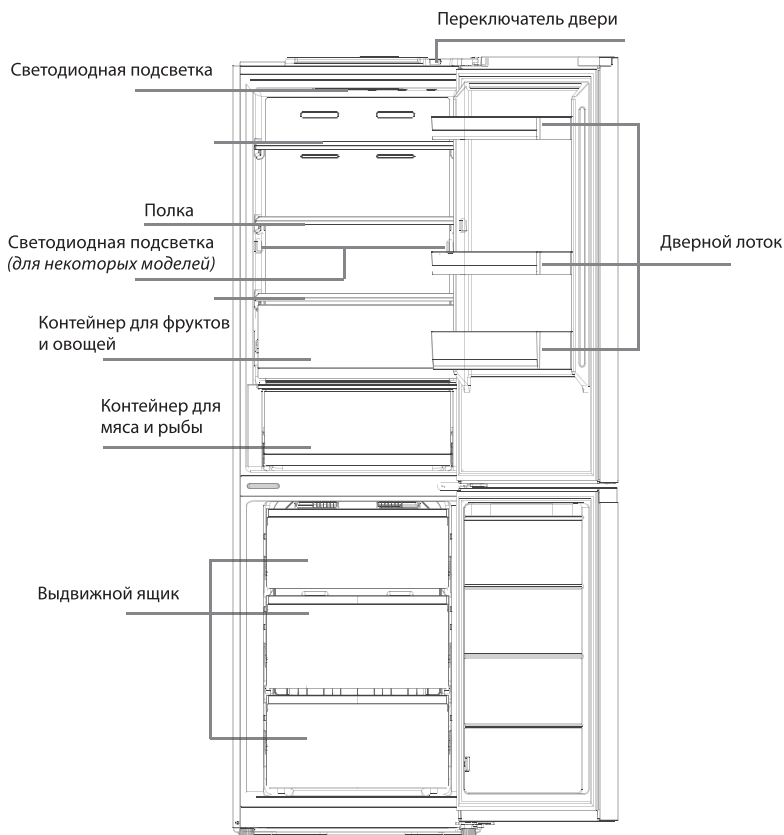

(Рисунок выше приведен только для справки. Актуальная конфигурация зависит от физического продукта или ведомости дистрибьютора)

Холодильная камера

- Холодильная камера пригодна для хранения разнообразных фруктов, овощей, напитков и других продуктов питания, потребляемых в короткий срок (рекомендуемый срок хранения – от 3 до 5 дней).
- Приготовленные продукты не следует помещать в холодильную камеру, пока они не остынут до комнатной температуры.
- Рекомендуется упаковать продукты питания перед тем, как положить их в холодильник.
- Стекланные полки можно регулировать по высоте для получения достаточного пространства для хранения продуктов питания и удобного использования.

Морозильная камера

- Низкотемпературная морозильная камера позволяет хранить свежие продукты в течение длительного периода времени и, как правило, используется для хранения замороженных продуктов и получения льда.
- Морозильная камера подходит для хранения мяса, рыбы и других продуктов питания, которые не будут потребляться в ближайшее время.
- Для удобства куски мяса рекомендуется разделить на небольшие части. Обратите внимание, что пища должна быть употреблена в течение срока хранения.

Ящики, контейнеры, полки и т. д., расположенные в соответствии с рисунком выше, являются наиболее энергоэффективными.

3.2 Функции

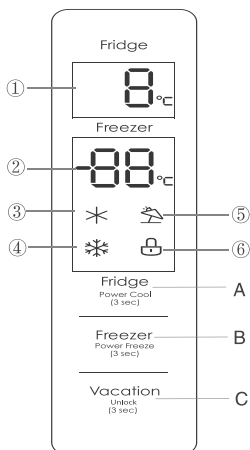

(Рисунок выше приведен только для справки. Актуальная конфигурация зависит от физического продукта или ведомости дистрибьютора)

Дисплей

- ① Температура холодильной камеры
- ② Температура морозильной камеры
- ③ Значок быстрого охлаждения
- ④ Значок быстрой заморозки
- ⑤ Значок режима отдыха
- ⑥ Значок блокировки/разблокировки

Кнопки



A. Регулировка температуры холодильной камеры
 B. Регулировка температуры морозильной камеры
 C. Режим отдыха / блокировка



Дисплей

При первом включении холодильника панель дисплея будет светиться в течение 3 с, а затем перейдет в нормальный режим отображения. При первом включении температура холодильника и морозильника составляет 5 °C / -18 °C соответственно. При возникновении ошибки на панели дисплея отображается код ошибки (см. следующую страницу); при нормальной работе на дисплее отображается температура холодильной и морозильной камер.

При нормальной работе, если в течение 30 с не будут выполняться никакие операции или не будет открываться дверца, панель дисплея будет заблокирована , а подсветка панели дисплея погаснет после 30 с в состоянии блокировки.

Блокировка/разблокировка



В состоянии разблокировки нажмите и удерживайте кнопку  в течение 3 с, чтобы перейти в состояние блокировки; значок  начнет мигать и прозвучит сигнал.

В состоянии блокировки нажмите и удерживайте кнопку  в течение 3 с, чтобы перейти в состояние разблокировки; значок  погаснет и прозвучит сигнал.

Настройка температуры холодильной камеры



Нажмите кнопку , чтобы изменить температуру холодильной камеры. При каждом нажатии кнопки температура будет изменяться на 1 °C. Диапазон установки - от 2 °C до 8 °C.



Настройка температуры морозильной камеры

Нажмите кнопку , чтобы изменить температуру морозильной камеры. При каждом нажатии кнопки  температура будет изменяться на 1 °C. Диапазон установки - от -16 °C до -24 °C. Когда температура достигнет -24 °C, нажмите кнопку  снова, заданная температура морозильной камеры переключится на -16 °C.

Настройка режима



Режим быстрого охлаждения



Нажмите и удерживайте кнопку  в течение 3 с, чтобы установить режим быстрого охлаждения, засветится значок . Температура холодильной камеры будет составлять 2 °C и будет активирован режим быстрого охлаждения.

В режиме быстрого охлаждения нажмите и удерживайте кнопку  в течение 3 с или кратковременно нажмите кнопку, значок  погаснет, режим быстрого охлаждения будет деактивирован. Заданная температура холодильной камеры автоматически вернется к установленной ранее температуре.

Режим быстрого охлаждения автоматически отключается через 6 часов.





Режим быстрой заморозки

Нажмите и удерживайте кнопку  в течение 3 с, чтобы установить режим быстрой заморозки, засветится значок . Температура морозильной камеры будет составлять -24 °C и будет активирован режим быстрой заморозки.

В режиме быстрой заморозки нажмите и удерживайте кнопку  в течение 3 с или кратковременно нажмите кнопку, значок  погаснет, режим быстрой заморозки будет деактивирован. Заданная температура морозильной камеры автоматически вернется к установленной ранее температуре.

Режим быстрой заморозки автоматически отключается через 24 часа.

Режим отдыха

Нажмите кнопку , чтобы установить режим отдыха, засветится значок . Индикация температуры холодильной камеры гаснет, температура морозильной камеры составляет -18 °C. В режиме отдыха нажмите кнопку  еще раз, значок  погаснет, режим отдыха будет деактивирован. Температура холодильной и морозильной камер автоматически вернется к установленной ранее температуре.

Рекомендованные значения температуры: 4 °C для холодильной камеры, -18 °C для морозильной камеры.

Оповещение об открытии и сигнализация

Когда дверца холодильника открыта, прозвучит мелодия открытия двери. Если дверь открыта в течение двух минут, звуковой сигнал будет звучать до тех пор, пока дверь не будет закрыта. Для отключения звукового сигнала нажмите любую кнопку.

Индикация ошибок

Ниже приведен список ошибок, появляющихся на дисплее, которые указывают на соответствующие неисправности холодильника. Несмотря на то, что холодильник может по-прежнему выполнять функцию охлаждения со следующими неисправностями, для обеспечения оптимальной работы устройства пользователь должен обратиться к специалисту для технического обслуживания.

Код ошибки	Описание ошибки
E1	Сбой датчика температуры холодильной камеры
E2	Сбой датчика температуры морозильной камеры
E3	Сбой датчика температуры отсека для мяса и рыбы
E4	Ошибка цепи обнаружения датчика заморозки и разморозки
E5	Ошибка связи
E6	Сбой датчика внешней температуры

4 ТЕХНИЧЕСКОЕ ОБСЛУЖИВАНИЕ И УХОД ЗА ХОЛОДИЛЬНИКОМ

4.1 Очищение

- Регулярно убирайте пыль позади холодильника и на полу для улучшения охлаждения и экономии энергии.
- Регулярно проверяйте уплотнитель двери, чтобы убедиться в отсутствии продуктов износа. Протрите уплотнитель двери мягкой тканью, смоченной мыльной водой или разбавленным моющим средством.
- Регулярно очищайте внутреннюю часть холодильника, чтобы избежать появления неприятного запаха.
- Перед чисткой внутренней части холодильника выключите питание, удалите все продукты, напитки, полки, ящики и т. д.
- Используйте мягкую ткань или губку для очистки внутренней части холодильника, добавив две столовые ложки пищевой соды на литр теплой воды. Затем промойте чистой водой и протрите сухой тканью. После чистки откройте дверь и дайте высохнуть естественным путем, прежде чем включать питание.
- Области, которые трудно очистить в холодильнике (например, узкие многослойные конструкции, щели или углы), рекомендуется регулярно протирать мягкой тряпкой, мягкой щеткой и т. д. и, при необходимости, в сочетании с вспомогательными инструментами (такими как тонкие палочки), чтобы не допустить накопления загрязнений или бактерий в этих местах.
- Не используйте мыло, моющие средства, чистящий порошок, спреи и т. д., так как это может вызвать запахи внутри холодильника или загрязнить пищу.
- Очистите конструкцию для бутылок, полки и ящики мягкой тканью, смоченной мыльной водой или разбавленным моющим средством. Вытрите насухо мягкой тканью или высушите естественным путем.
- Протрите внешнюю поверхность холодильника мягкой тканью, смоченной мыльной водой, моющим средством и т. д., а затем вытрите насухо.
- Не используйте жесткие щетки, стальные инструменты, проволочные щетки, абразивные средства (такие как зубные пасты), органические растворители (такие как спирт, уксон, изопропиловый спирт и т. д.), кипящую воду, кислотные или щелочные средства, которые могут повредить поверхность холодильника и его внутреннюю часть. Кипящая вода и органические растворители, такие как бензол, могут деформироваться или повредить пластиковые детали.
- Не промывайте непосредственно водой или другими жидкостями во время чистки, чтобы избежать коротких замыканий или не повлиять на электрическую изоляцию после попадания воды.



! Перед размораживанием и очисткой отключайте холодильник от источника питания.

4.2 Очистление стеклянной полки

- Снимите ящик на стеклянной полке.
- Поднимите переднюю часть стеклянной полки (на 60°), а затем вытяните ее.
- Снимите стеклянную полку и при необходимости очистите ее.
- Установите стеклянную полку на место.

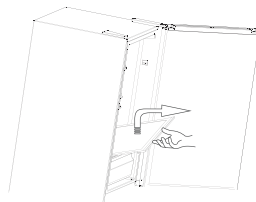

4.3 Размораживание

- Холодильник изготовлен на основе принципа охлаждения воздуха и оборудован функцией автоматического размораживания. Иней, который образуется из-за изменения сезона или температуры, можно удалить вручную с помощью сухого полотенца после отключения холодильника от источника питания.

4.4 Прекращение работы

- Перебои в подаче электроэнергии: в случае отключения электроэнергии даже летом продукты питания могут оставаться внутри холодильника несколько часов. При этом время открывания дверей следует максимально сократить и не класть новые продукты в холодильник.
- Простой в течение длительного периода времени: холодильник необходимо отключить от сети и очистить. При этом двери следует оставить открытыми, чтобы исключить появление специфического запаха.
- Перемещение: перед перемещением холодильника из него следует извлечь все продукты, зафиксировать стеклянные перегородки, держатель для овощей, ящики морозильной камеры и пр. с помощью клейкой ленты, зафиксировать опоры, а также закрыть и зафиксировать лентой дверцу. Запрещается переворачивать, класть устройство горизонтально или раскачивать его. Угол наклона при движении не должен превышать 45°.

⚠ После включения устройство должно работать постоянно. Не следует без крайней необходимости прерывать рабочий цикл холодильника, поскольку это может негативно сказаться на сроке его службы.

5 УСТРАНЕНИЕ НЕИСПРАВНОСТЕЙ

Ниже приведены неисправности, которые можно решить самостоятельно.
В противном случае свяжитесь с отделом послепродажного обслуживания.

Устройство не работает	<p>Проверьте подключение устройства к источнику питания, а также контакт вилки и розетки.</p> <p>Проверьте уровень напряжения в сети.</p> <p>Проверьте сеть на предмет сбоев в подаче электроэнергии или срабатывания предохранителей.</p>
Специфический запах	<p>Продукты со специфическим запахом должны быть плотно упакованы.</p> <p>Проверьте наличие испортившихся продуктов.</p> <p>Очистите внутреннюю часть холодильника.</p>
Продолжительная работа компрессора	<p>Продолжительная работа холодильника считается нормальной летом, когда температура окружающей среды достаточно высокая. Не рекомендуется хранить слишком много продуктов в холодильнике одновременно.</p> <p>Перед помещением в холодильник продукты питания должны остыть.</p> <p>Двери холодильника открываются слишком часто.</p>
Не срабатывает подсветка	<p>Проверьте подключение холодильника к источнику питания и наличие повреждений подсветки.</p> <p>Замена элементов подсветки должна проводиться специалистом.</p>
Двери не закрываются плотно	<p>Закрытию дверей препятствуют пакеты с продуктами.</p> <p>Слишком много продуктов.</p> <p>Холодильник установлен под углом.</p>
Шумная работа	<p>Проверьте уровень пола и стойкость холодильника.</p> <p>Проверьте правильность размещения принадлежностей.</p>
Уплотнитель двери не обеспечивает герметичность холодильника	<p>Удалите сторонние предметы с уплотнителя двери.</p> <p>Для восстановления формы уплотнителя сначала нагрейте, а потом охладите его (для нагрева используйте электросушилку или горячее полотенце).</p>
Дренажный лоток переполнен	<p>В камере холодильника содержится слишком много продуктов питания с высоким содержанием воды, что приводит к интенсивному размораживанию.</p> <p>Двери не закрываются плотно, что приводит к образованию льда из-за проникновения воздуха и увеличения количества воды при размораживании.</p>
Нагревание корпуса	<p>Рассеивание тепла встроенного конденсатора через корпус холодильника считается нормальным явлением.</p> <p>Когда корпус нагревается из-за высокой температуры окружающей среды, хранения слишком большого количества продуктов или выключения компрессора, следует обеспечить достаточную вентиляцию для лучшего рассеивания тепла.</p>
Конденсация на поверхности	<p>Конденсация на поверхности корпуса и уплотнителях дверей считается допустимой, когда влажность окружающей среды достаточно высокая. Протрите конденсат чистым полотенцем.</p>
Посторонний шум	<p>Гудение: компрессор может гудеть во время работы, что особенно отчетливо слышно при его запуске или отключении. Это считается нормальным.</p> <p>Скрип: при попадании хладагента в контур устройства, он может издавать скрипящие звуки, что также считается нормальным.</p>

CONTENTS

1 Safety warnings	41
1.1 Warning	41
1.2 Meanings of safety warning symbols	43
1.3 Electricity related warnings	43
1.4 Warnings for using	44
1.5 Warnings for placement	45
1.6 Warnings for energy	45
1.7 Warnings for disposal	45
2 Proper use of the refrigerator	46
2.1 Placement	46
2.2 Levelling feet	47
2.3 Door right-left change	47
2.4 Changing the LightB	49
2.5 Starting	49
2.6 Energy saving tips	49
3 Structure and functions	51
3.1 Key components	51
3.2 Functions	52
4 Maintenance and care of the refrigerator	54
4.1 Overall cleaning	54
4.2 Defrosting	54
4.3 Out of operation	54
5 Trouble shooting	55

EQUIPMENT

Refrigerator - 1 pc
Instruction manual (warranty card is included) - 1 pc
Energy label - 1 pc
Microfiche (data sheet) - 1 pc

1 SAFETY WARNINGS

1.1 Warning



Warning: risk of fire / flammable materials

This appliance is intended to be used in household and similar applications such as staff kitchen areas in shops, offices and other working environments; farm houses and by clients in hotels, motels and other residential type environments; bed and breakfast type environments; catering and similar non-retail applications.

This appliance is not intended for use by persons (including children) with reduced physical, sensory or mental capabilities, or lack of experience and knowledge, unless they have been given supervision or instruction concerning use of the appliance by a person responsible for their safety.)

Children should be supervised to ensure that they do not play with the appliance.

If the supply cord is damaged, it must be replaced by the manufacturer, its service agent or similarly qualified persons in order to avoid a hazard.

Do not store explosive substances such as aerosol cans with a flammable propellant in this appliance.

The appliance has to be unplugged after use and before carrying out user maintenance on the appliance.

WARNING: Keep ventilation openings, in the appliance enclosure or in the built-in structure, clear of obstruction.

WARNING: Do not use mechanical devices or other means to accelerate the defrosting process, other than those recommended by the manufacturer.

WARNING: Do not damage the refrigerant circuit.

WARNING: Do not use electrical appliances inside the food storage compartments of the appliance, unless they are of the type recommended by the manufacturer.

WARNING: Please abandon the refrigerator according to local regulators for its use flammable blowing gas and refrigerant.

WARNING: When positioning the appliance, ensure the supply cord is not trapped or damaged.

WARNING: Do not locate multiple portable socket-outlets or portable power supplies at the rear of the appliance.

Do not use extension cords or ungrounded (two prong) adapters.

Danger: Risk of child entrapment. Before you throw away your old refrigerator or freezer:

- Take off the doors.

- Leave the shelves in place so that children may not easily climb inside.

The refrigerator must be disconnected from the source of electrical supply before attempting the installation of accessory.

Refrigerant and cyclopentane foaming material used for the appliance are flammable. Therefore, when the appliance is scrapped, it shall be kept away from any fire source and be recovered by a special recovering company with corresponding qualification other than be disposed by combustion, so as to prevent damage to the environment or any other harm.

This appliance can be used by children aged from 8 years and above and persons with reduce physical sensory or mental capabilities or lack of experience and knowledge if they have been given supervision or instruction concerning use of the appliance in a safe way and understand the hazards involved. Children shall not play with the appliance. Cleaning and user maintenance shall not be made by children without supervision. Children aged from 3 to 8 years are allowed to load and unload refrigerating appliances.

The necessity that, for doors or lids fitted with locks and keys, the keys be kept out of the reach of children and not in the vicinity of the refrigerating appliance, in order to prevent children from being locked inside .

To avoid contamination of food, please respect the following instructions:



- Opening the door for long periods can cause a significant increase of the temperature in the compartments of the appliance.
- Clean regularly surfaces that can come in contact with food and accessible drainage systems.
- Clean water tanks if they have not been used for 48 h; flush the water system connected to a water supply if water has not been drawn for 5 days. (note 1)
- Store raw meat and fish in suitable containers in the refrigerator, so that it is not in contact with or drip onto other food.
- Two-star frozen-food compartments are suitable for storing pre-frozen food, storing or making ice-cream and making ice cubes. (note 2)
- One-, two- and three-star compartments are not suitable for the freezing of fresh food. (note)
- For appliances without a 4-star compartment: this refrigerating appliance is not suitable for freezing foodstuffs. (note 4)
- If the refrigerating appliance is left empty for long periods, switch off, defrost, clean, dry, and leave the door open to prevent mould developing within the appliance.

Note 1,2,3,4: Please confirm whether it is applicable according to your product compartment type.

For a freestanding appliance: this refrigerating appliance is not intended to be used as a built-in appliance.

Any replacement or maintenance of the LED lamps is intended to be made by the manufacturer, its service agent or similar qualified person.

1.2 Meaning of safety warning symbols

	This is a prohibition symbol. Any incomppliance with instructions marked with this symbol may result in damage to the product or endanger the personal safety of the user.
	This is a warning symbol. It is required to operate in strict observance of instructions marked with this symbol; or otherwise damage to the product or personal injury may be caused.
	This is a cautioning symbol. Instructions marked with this symbol require special caution. Insufficient caution may result in slight or moderate injury, or damage to the product.

This manual contains lots of important safety information which shall be observed by the users.

1.3 Electricity related warnings

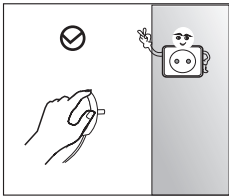

- Do not pull the power cord when pulling the power plug of the refrigerator. Please firmly grasp the plug and pull out it from the socket directly.
- To ensure safe use, do not damage the power cord or use the power cord when it is damaged or worn.

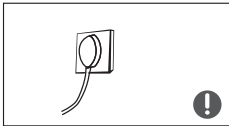

- Please use a dedicated power socket and the power socket shall not be shared with other electrical appliances. The power plug should be firmly contacted with the socket or else fires might be caused.
- Please ensure that the grounding electrode of the power socket is equipped with a reliable grounding line.



- Please turn off the valve of the leaking gas and then open the doors and windows in case of leakage of gas and other flammable gases. Do not unplug the refrigerator and other electrical appliances considering that spark may cause a fire.

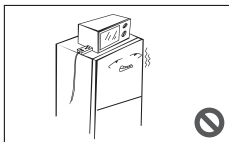

- Do not use electrical appliances on the top of the appliance, unless they are of the type recommended by the manufacturer.

1.4 Warnings for using

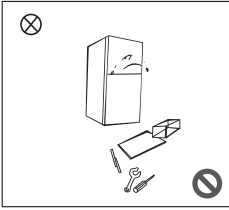

- Do not arbitrarily disassemble or reconstruct the refrigerator, nor damage the refrigerant circuit; maintenance of the appliance must be conducted by a specialist
- Damaged power cord must be replaced by the manufacturer, its maintenance department or related professionals in order to avoid danger.

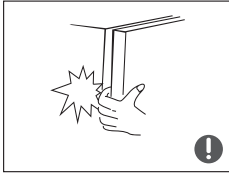

- The gaps between refrigerator doors and between doors and refrigerator body are small, be noted not to put your hand in these areas to prevent from squeezing the finger. Please be gentle when close the refrigerator door to avoid falling articles.
- Do not pick foods or containers with wet hands in the freezing chamber when the refrigerator is running, especially metal containers in order to avoid frostbite.



- Do not allow any child to get into or climb the refrigerator; otherwise suffocation or falling injury of the child may be caused.

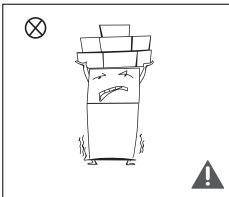

- Do not place heavy objects on the top of the refrigerator considering that objects may fall when close or open the door, and accidental injuries might be caused.
- Please pull out the plug in case of power failure or cleaning. Do not connect the refrigerator to power supply within five minutes to prevent damages to the compressor due to successive starts.

1.5 Warnings for placement

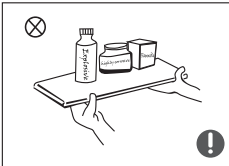

- Do not put flammable, explosive, volatile and highly corrosive items in the refrigerator to prevent damages to the product or fire accidents.
- Do not place flammable items near the refrigerator to avoid fires.

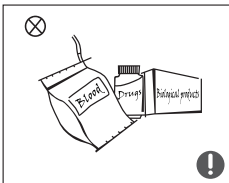

- The refrigerator is intended for household use, such as storage of foods; it shall not be used for other purposes, such as storage of blood, drugs or biological products, etc.

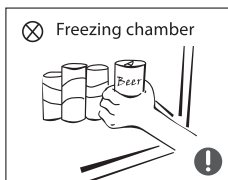

- Do not store beer, beverage or other fluid contained in bottles or enclosed containers in the freezing chamber of the refrigerator; otherwise the bottles or enclosed containers may crack due to freezing to cause damages.

1.6 Warnings for energy

1. Refrigerating appliances might not operate consistently (possibility of defrosting of contents or temperature becoming too warm in the frozen food compartment) when sited for an extended period of time below the cold end of the range of temperatures for which the refrigerating appliance is designed.
2. The fact that effervescent drinks should not be stored in food freezer compartments or cabinets or in low-temperature compartments or cabinets, and that some products such as water ices should not be consumed too cold;
3. The need to not exceed the storage time(s) recommended by the food manufacturers for any kind of food and particularly for commercially quick-frozen food in food-freezer and frozen-food storage compartments or cabinets;
4. The precautions necessary to prevent an undue rise in the temperature of the frozen food while defrosting the refrigerating appliance, such as wrapping the frozen food in several layers of newspaper.
5. The fact that a rise in temperature of the frozen food during manual defrosting, maintenance or cleaning could shorten the storage life.
6. The necessity that, for doors or lids fitted with locks and keys, the keys be kept out of the reach of children and not in the vicinity of the refrigerating appliance, in order to prevent children from being locked inside.

1.7 Warnings for disposal

Refrigerant and cyclopentane foaming material used for the refrigerator are flammable. Therefore, when the refrigerator is scrapped, it shall be kept away from any fire source and be recovered by a special recovering company with corresponding qualification other than be disposed by combustion, so as to prevent damage to the environment or any other harm.



When the refrigerator is scrapped, disassemble the doors, and remove gasket of door and shelves; put the doors and shelves in a proper place, so as to prevent trapping of any child.



Correct Disposal of this product:



This marking indicates that this product should not be disposed with other household wastes. To prevent possible harm to the environment or human health from uncontrolled waste disposal, recycle it responsibly to promote the sustainable reuse of material resources. To return your used device, please use the return and collection systems or contact the retailer where the product was purchased. They can take this product for environmental safe recycling.

2 PROPER USE OF REFRIGERATORS

2.1 Placement

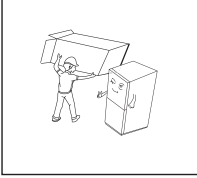

- Before use, remove all packing materials, including bottom cushions, foam pads and tapes inside of the refrigerator; tear off the protective film on the doors and the refrigerator body.

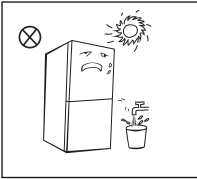

- Keep away from heat and avoid direct sunlight. Do not place the freezer in moist or watery places to prevent rust or reduction of insulating effect.
- Do not spray or wash the refrigerator; do not put the refrigerator in moist places easy to be splashed with water so as not to affect the electrical insulation properties of the refrigerator.

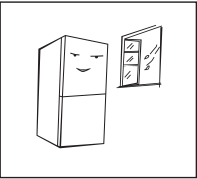

- The refrigerator is placed in a well-ventilated indoor place; the ground shall be flat, and sturdy (rotate left or right to adjust the wheel for levelling if unstable).

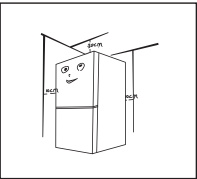

- The top space of the refrigerator shall be greater than 30cm, and The refrigerator should be placed against a wall with a free distance more than 10cm to facilitate heat dissipation.

ⓘ Precautions before installation:

Before installation or adjusting of accessories, it shall be ensured that the refrigerator is disconnected from power.

Precautions shall be taken to prevent fall of the handle from causing any personal injury.

2.2 Levelling feet

Schematic diagram of the leveling feet

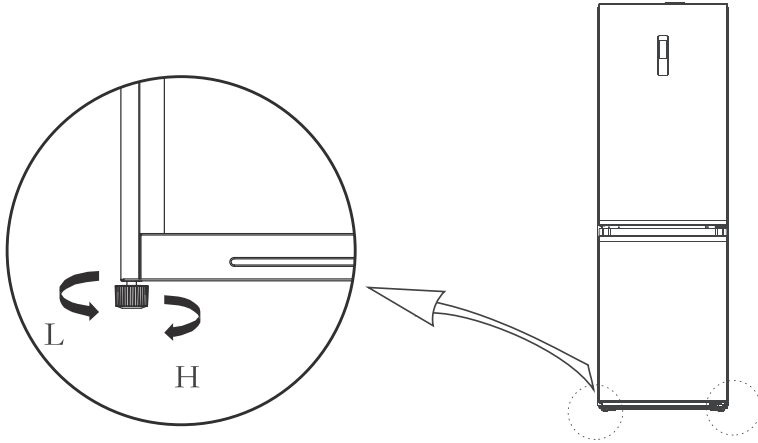





(The picture above is only for reference. The actual configuration will depend on the physical product or statement by the distributor)

Adjusting procedures:

- a. Turn the feet clockwise to raise the refrigerator;
- b. Turn the feet counterclockwise to lower the refrigerator;
- c. Adjust the right and left feet based on the procedures above to a horizontal level.

2.3 Door Right-Left Change

List of tools to be provided by the user			
	Cross screwdriver		Putty knife thin-bladescrewdriver
	5/16" socket and ratchet		Masking tape

- 1) Please power off this appliance before conduct this operation. Remove all food from door shelves.

2. Remove the upper left hinge cover decorative cover, upper right hinge cover and upper right hinge, and disconnect the right signal line (signal line terminal 1, 2) at the top of the box body

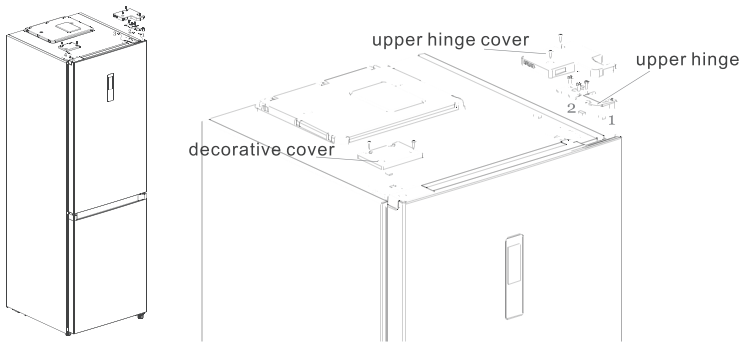

3. Remove the refrigerated door body (be careful not to lose small parts such as the shaft sleeve and stop on the door); Remove the middle hinge and remove the decorative cover of hinge hole on the other side.

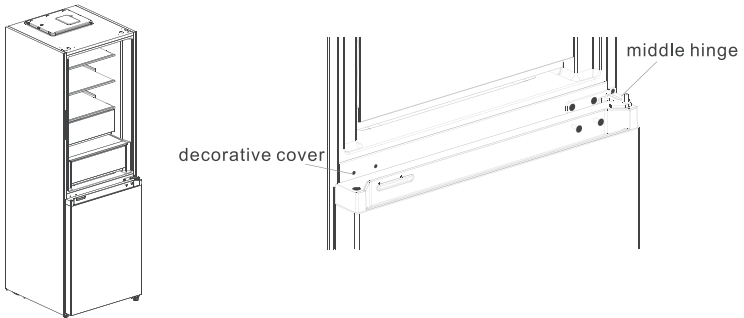

4. Remove the freezing door body (be careful not to lose small parts such as the shaft sleeve and stop on the door); Remove the hinge and adjust the angle. Remove and install the lower hinge shaft to the other side of the hinge, and install the modified lower hinge to the other side of the box.

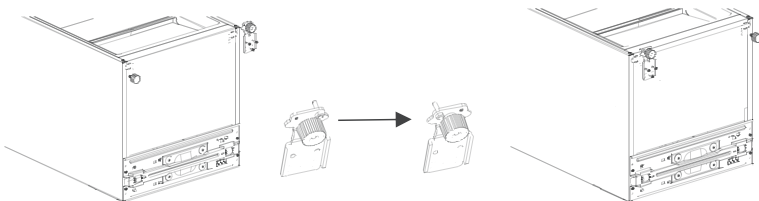

5. Change the refrigerator door:

- 1) Remove the cover plate of the upper end cover of the refrigeration door and the left decorative cover. Install the upper shaft sleeve and the signal line of the door body to the other side and cover the upper end cover plate. Take out the right decorative cover from the accessory bag and install it to the other side of the upper end cover.
- 2) Remove the door self-locking, door stop and shaft sleeve of the refrigeration door, take out the left door self-locking from the accessory bag, install it on the left side of the lower end cover of the refrigeration door, change the door stop and shaft sleeve to the left side of the lower end cover of the refrigeration door.

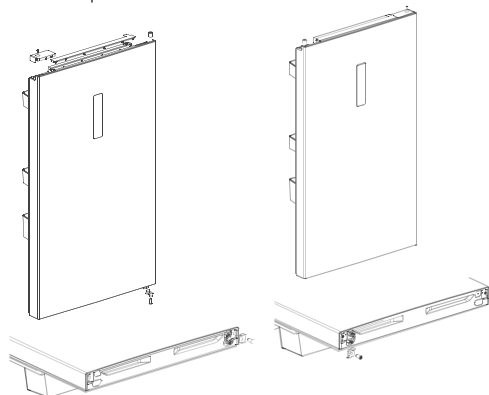

6. Change the freezing door:

- 1) Remove the shaft sleeve and cap of the upper end cover of the freezing door and install them at the left and right swap positions.
- 2) Remove the door self-locking, door stop and shaft sleeve of the freezing door, take out the left door self-locking from the accessory bag, install it on the left side of the lower end cover of the freezing door, change the door stop and shaft sleeve to the left side of the lower end cover of the freezing door.

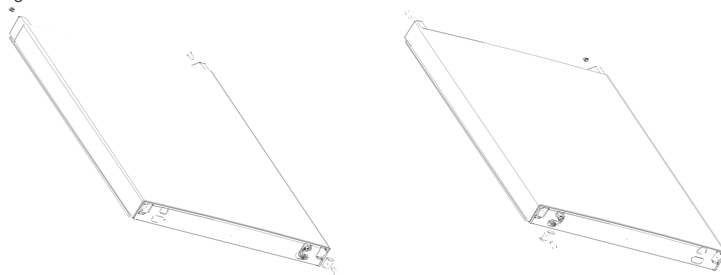

- 7. Install the replaced freezing door on the lower hinge, then install the middle hinge and cover the hinge hole decorative cover.

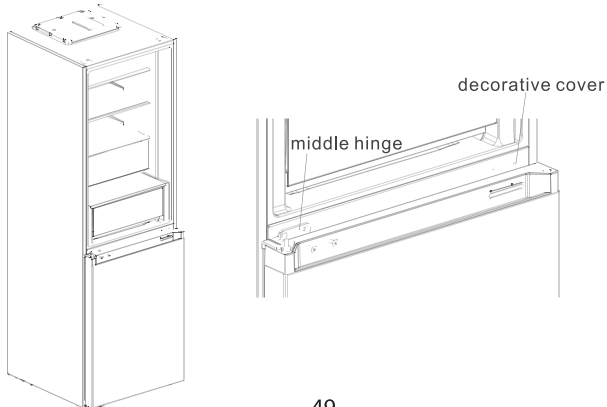

8. Remove the upper left hinge cover and upper left hinge from the accessory bag. Place the refrigerated door body on the middle hinge and install the upper left hinge. Connect the refrigerator top signal line 4 to the door body signal line 1, and connect the signal line 2 to the signal line 3. Finally, replace the hinge decorative cover to the right side of the box body (note: when replacing the hinge decorative cover to the right side of the box body, the two inserts on the hinge decorative cover (as shown in the figure) shall be cut off)

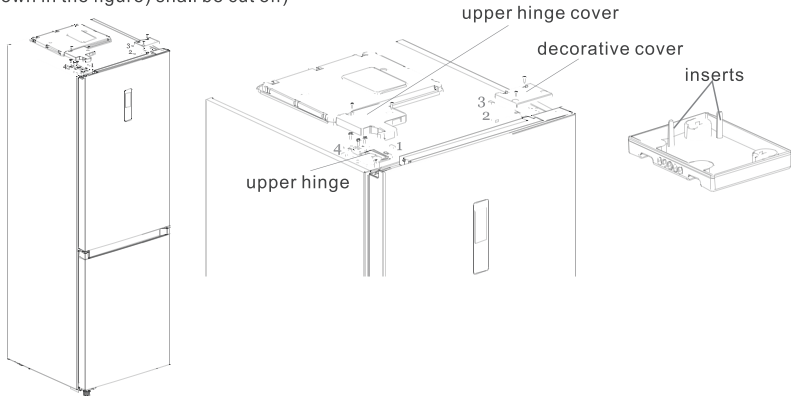

(The picture above is only for reference. The actual configuration will depend on the physical product or statement by the distributor)

2.4 Changing the Light

Any replacement or maintenance of the LED lamps is intended to be made by the manufacturer, its service agent or similar qualified person.

2.5 Starting

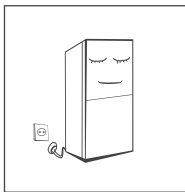

- Before initial start, keep the refrigerator still for two hours before connecting it to power supply.
- Before putting any fresh or frozen foods, the refrigerator shall have run for 2-3 hours, or for above 4 hours in summer when the ambient temperature is high.

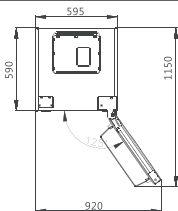

- Spare enough space for convenient opening of the doors and drawers or statement by the distributor.

2.6 Energy saving tips

- The appliance should be located in the coolest area of the room, away from heat producing appliances or heating ducts, and out of the direct sunlight.
- Let hot foods cool to room temperature before placing in the appliance. Overloading the appliance forces the compressor to run longer. Foods that freeze too slowly may lose quality, or spoil.
- Be sure to wrap foods properly, and wipe containers dry before placing them in the appliance. This cuts down on frost build-up inside the appliance.
- Appliance storage bin should not be lined with aluminum foil, wax paper, or paper toweling. Liners interfere with cold air circulation, making the appliance less efficient.
- Organize and label food to reduce door openings and extended searches. Remove as many items as needed at one time, and close the door as soon as possible.

3 STRUCTURE AND FUNCTIONS

3.1 Key components

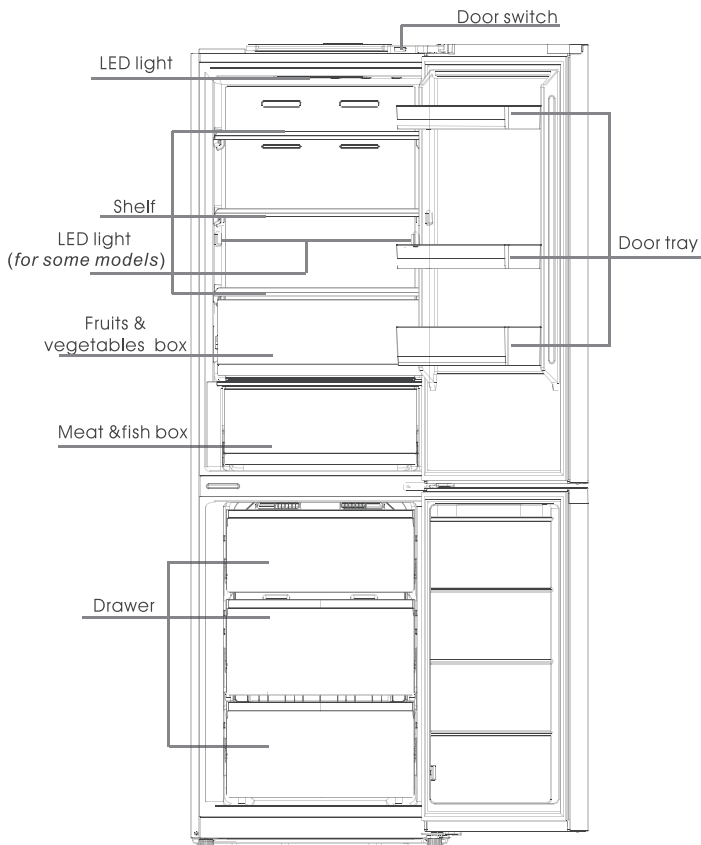

(The picture above is only for reference. The actual configuration will depend on the physical product or statement by the distributor)

Refrigerating chamber

- The Refrigerating Chamber is suitable for storage of a variety of fruits, vegetables, beverages and other food consumed in the short term, suggested storage time 3 days to 5 days.
- Cooking foods shall not be put in the refrigerating chamber until cooled to room temperature.
- Foods are recommended to be sealed up before putting into the refrigerator.
- The glass shelves can be adjusted up or down for a reasonable amount of storage space and easy use.

Freezing chamber

- The low temperature freezing chamber may keep food fresh for a long time and it is mainly used to store frozen foods and making ice.
- The freezing chamber is suitable for storage of meat, fish, rice balls and other foods not to be consumed in short term.
- Chunks of meat are preferably to be divided into small pieces for easy access. Please be noted food shall be consumed within the shelf time.

Drawers, food boxes, shelves, etc. placed according to the position in the picture above are the most energy efficient.

3.2 Functions

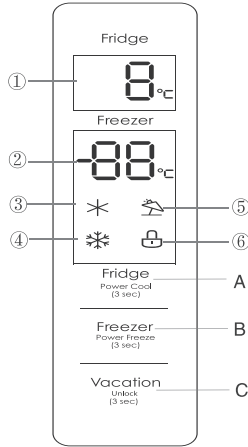

(The picture above is only for reference. The actual configuration will depend on the physical product or statement by the distributor)

Display screen

① Refrigerating chamber temperature display area ② Freezing chamber temperature display area
③ Quick cool icon ④ Quick freeze icon ⑤ Vacation icon ⑥ Lock icon

Operation button

A. Temperature setting button of refrigerating chamber B. Temperature setting button of freezing chamber
C. Vacation/lock button

Display

When power on the refrigerator for the 1st time, the whole display panel will shine for 3 seconds. Then the display panel enters the normal display. The first time for using the refrigerator, the default set temperatures of refrigerating chamber, freezing chamber is 5°C/-18°C respectively.

When the error occurs, the display panel shows the error code (see next page); during normal running, the display panel shows the set temperature of refrigerating chamber, freezing chamber.

Under normal running, if there is no operation or opening door action within 30s, the display panel will be locked, the light of display panel will go out after the locked state  continued for 30s.

Lock /unlock

In the unlock state, long press the lock button  for 3 seconds, enter the lock state, the icon  lights up and buzzer sounds, it means the display panel is locked, at this time, button operation cannot be implemented;

In the lock state, long press the lock button  for 3 seconds, enter the unlock state, the icon  goes out and buzzer sounds, it means the display panel is unlocked, at this time, button operation can be implemented.

Temperature setting of refrigerating chamber



Click the button  to change the set temperature of refrigerating chamber, each click of temperature adjusting button of the refrigerating chamber, the set temperature will be reduced 1°C. The temperature setting range of refrigerating chamber is 2~8°C. When the set temperature is 2°C,



Temperature setting of freezing chamber

Click the button  to change the set temperature of freezing chamber, each click of temperature adjusting button of the freezing chamber, the set temperature will be reduced 1 °C. The temperature setting range for freezing chamber is -24~ -16°C. When the temperature is -24 °C, click the button again, the set temperature of freezing chamber will switch to -16 °C.

Mode setting

Quick cool mode



Long press the button  for 3s to set Quick cool mode, The icon  lights up. The refrigerating chamber temperature displays 2 °C, it enters the Quick cool mode.

Under Quick cool mode, press and hold  button for 3 seconds or press  briefly, the icon  goes out, it exits Quick cool mode. The set temperature of refrigerating chamber will automatically switch back to set temperature before.

In Quick cool mode. When set vacation mode, it exits Quick cool mode.

Quick cooling mode automatically disabled for 6H.

Quick freeze mode





Long press the button  for 3s to set Quick freeze mode, the icon  lights up. The freezing chamber temperature displays -24 °C, it enters the Quick freeze mode.

Under Quick freeze mode, press and hold  button for 3 seconds or press  briefly, the icon  goes out, it exits Quick freeze mode. The set temperature of freezing chamber will automatically switch back to set temperature before.

In Quick freeze mode. When set vacation mode, it exits Quick freeze mode.

Quick freeze mode automatically disabled for 24H.

Vacation mode

Click the button  to set vacation mode, the icon  lights up. The refrigerating chamber temperature display goes out, the freezing chamber temperature displays -18 °C. Under vacation mode, click the button  again, the icon  goes out, it exits vacation mode. The set temperature of refrigerating chamber and freezing chamber will automatically switch back to set temperature before vacation mode.

When set Quick cool mode and Quick freeze mode, it exits vacation mode.

Recommended setting: refrigerated chamber 4 °C, freezing chamber - 18 °C.

Opening warning and alarm control

When open the refrigerate door, the door open music will play. If the door is not closed in two minutes, the buzzer will sound until the door is closed. Press any one button to stop the buzzer alarm.

Fault indication

The following warnings appearing on the display indicate corresponding faults of the refrigerator. Though the refrigerator may still have cold storage function with the following faults, the user shall contact a maintenance specialist for maintenance, so as to ensure optimized operation of the appliance.

Fault Code	Fault Description
E1	Temperature sensor failure of refrigerating chamber
E2	Temperature sensor failure of freezing chamber
E3	Temperature sensor failure of meat&fish zone
E5	Freezing defrost sensor detection circuit error
E6	Communication error
E7	Ambient temperature sensor error

4. MAINTENANCE AND CARE OF THE APPLIANCE

4.1 Overall cleaning

- Dusts behind the refrigerator and on the ground shall be timely cleaned to improve the cooling effect and energy saving.
- Check the door gasket regularly to make sure there are no debris. Clean the door gasket with a soft cloth dampened with soapy water or diluted detergent.
- The interior of the refrigerator should be cleaned regularly to avoid odor.
- Please turn off the power before cleaning interior, remove all foods, drinks, shelves, drawers, etc.
- Use a soft cloth or sponge to clean the inside of the refrigerator, with two tablespoons of baking soda and a quart of warm water. Then rinse with water and wipe clean. After cleaning, open the door and let it dry naturally before turning on the power.
- For areas that are difficult to clean in the refrigerator (such as narrow sandwiches, gaps or corners), it is recommended to wipe them regularly with a soft rag, soft brush, etc. and when necessary, combined with some auxiliary tools (such as thin sticks) to ensure no contaminants or bacterials accumulation in these areas.
- Do not use soap, detergent, scrub powder, spray cleaner, etc., as these may cause odors in the interior of the refrigerator or contaminated food.
- Clean the bottle frame, shelves and drawers with a soft cloth dampened with soapy water or diluted detergent. Dry with a soft cloth or dry naturally.
- Wipe the outer surface of the refrigerator with a soft cloth dampened with soapy water, detergent, etc., and then wipe dry.
- Do not use hard brushes, clean steel balls, wire brushes, abrasives (such as toothpastes), organic solvents (such as alcohol, acetone, banana oil, etc.), boiling water, acid or alkaline items, which may damage the fridge surface and interior. Boiling water and organic solvents such as benzene may deform or damage plastic parts.
- Do not rinse directly with water or other liquids during cleaning to avoid short circuits or affect electrical insulation after immersion.



 Please unplug the refrigerator for defrost and cleaning.

4.2 Cleaning the glass shelf

- Remove the drawer on the glass shelf;
- Lift up the front of glass shelf (about 60°), and then pull out;
- Remove the glass shelf and clean as needed;
- The reverse operation is for installation of glass shelf.

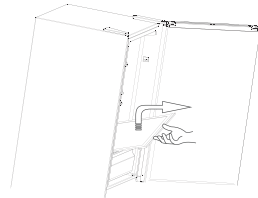

4.3 Defrosting

- The refrigerator is made based on the air-cooling principle and thus has automatic defrosting function. Frost formed due to change of season or temperature may also be manually removed by disconnection of the appliance from power supply or by wiping with a dry towel.

4.4 Out of operation

- Power failure: In case of power failure, even if it is in summer, foods inside the appliance can be kept for several hours; during the power failure, the times of door opening shall be reduced, and no more fresh food shall be put into the appliance.
- Long-time nonuse: The appliance shall be unplugged and then cleaned; then the doors are left open to prevent odor.
- Moving: Before the refrigerator is moved, take all objects inside out, fix the glass partitions, vegetable holder, freezing chamber drawers and etc. with tape, and tighten the leveling feet; close the doors and fix them with tape. During moving, the appliance shall not be laid upside down or horizontally, or be vibrated; the inclination during movement shall be no more than 45°.

 The appliance shall run continuously once it is started. Generally, the operation of the appliance shall not be interrupted; otherwise the service life may be impaired.

5 TROUBLE SHOOTING

You may try to solve the following simple problems by yourself. If they cannot be solved, please contact the after-sales department.

Failed operation	<p>Check whether the appliance is connected to power or whether the plug is in well contact</p> <p>Check whether the voltage is too low</p> <p>Check whether there is a power failure or partial circuits have tripped</p>
Odor	<p>Odorous foods shall be tightly wrapped</p> <p>Check whether there is any rotten food</p> <p>Clean the inside of the refrigerator</p>
Long-time operation of the compressor	<p>Long operation of the refrigerator is normal in summer when the ambient temperature is high</p> <p>It is not suggestible having too much food in the appliance at the same time</p> <p>Food shall get cool before being put into the appliance</p> <p>The doors are opened too frequently</p>
Light fails to get lit	<p>Check whether the refrigerator is connected to power supply and whether the illuminating light is damaged</p> <p>Have the light replaced by a specialist</p>
Light fails to get lit properly closed	<p>The door is stuck by food packages</p> <p>Too much food is placed</p> <p>The refrigerator is tilted</p>
Loud noise	<p>Check whether the floor is level and whether the refrigerator is placed stably</p> <p>Check whether accessories are placed at proper locations</p>
Door seal fails to be tight	<p>Remove foreign matters on the door seal</p> <p>Heat the door seal and then cool it for restoration (or blow it with an electrical drier or use a hot towel for heating)</p>
Water pan overflows	<p>There is too much food in the chamber or food stored contains too much water, resulting in heavy defrosting</p> <p>The doors are not closed properly, resulting in frosting due to entry of air and increased water due to defrosting</p>
Hot housing	<p>Heat dissipation of the built-in condenser via the housing, which is normal</p> <p>When housing becomes hot due to high ambient temperature, storage of too much food or shutdown of the compressor is shut down, provide sound ventilation to facilitate heat dissipation</p>
Surface condensation	<p>Condensation on the exterior surface and door seals of the refrigerator is normal when the ambient humidity is too high.</p> <p>Just wipe the condensate with a clean towel.</p>
Abnormal noise	<p>Buzz: The compressor may produce buzzes during operation, and the buzzes are loud particularly upon start or stop. This is normal.</p> <p>Creak: Refrigerant flowing inside of the appliance may produce creak, which is normal.</p>

Умови гарантії:

Завод гарантує нормальну роботу виробу протягом 12 місяців з моменту його продажу за умов дотримання споживачем правил експлуатації і догляду, передбачених цією інструкцією. Термін служби виробу 5 років.

Щоб уникнути непорозумінь, переконливо просимо Вас уважно вивчити Інструкцію з експлуатації, умови гарантійних зобов'язань, перевірити правильність заповнення гарантійного талона. Гарантійний талон дійсний тільки за наявності правильно та чітко зазначених: моделі, серійного номера виробу, дати продажу, чітких відбитків печаток фірми-продавця, підпису покупця. Модель та серійний номер виробу повинні відповідати зазначенням у гарантійному талоні.

При порушенні цих умов, а також у випадку, коли дані, зазначені в гарантійному талоні змінені, стерті або переписані, гарантійний талон визнається недійсним.

Налаштування та установка (монтаж, підключення тощо) виробу, описані в документації, що додається до нього, можуть бути виконані як самим користувачем, так і фахівцями УСЦ відповідного профілю і фірм-продавців (на платній основі). При цьому особа (організація), що встановила виріб, несе відповідальність за правильність і якість установки (налаштування). Просимо Вас звернути увагу на важливість правильної установки виробу як для його надійної роботи, так і для отримання гарантійного та безкоштовного сервісного обслуговування. Вимагайте від спеціаліста з налаштування внести всі необхідні відомості про установку до гарантійного талона.

У разі виходу виробу з ладу протягом гарантійного терміну експлуатації з вини виробника, власник має право на безкоштовний гарантійний ремонт при пред'явленні правильно заповненого гарантійного талона, виробу в заводській комплектації та упаковці до гарантійної майстерні або до місця придбання. Задоволення претензій споживача через провину виробника проводиться відповідно до закону «Про захист прав споживачів». При гарантійному ремонті термін гарантії подовжується на час ремонту та пересилання.

Условия гарантии:

Завод гарантирует нормальную работу изделия в течение 12-ти месяцев с момента ее продажи при условии соблюдения потребителем правил эксплуатации и ухода, предусмотренных настоящей инструкцией.

Срок службы изделия 5 лет. Во избежание недоразумений убедительно просим Вас внимательно изучить Инструкцию по эксплуатации, условия гарантийных обязательств, проверить правильность заполнения гарантийного талона. Гарантийный талон действителен только при наличии правильно и четко указанных: модели, серийного номера изделия, даты продажи, четких печатей фирмы-продавца, подписи покупателя. Модель и серийный номер изделия должны соответствовать указанным в гарантийном талоне.

При нарушении этих условий, а также в случае, когда данные, указанные в гарантийном талоне изменены, стерты или переписаны, гарантийный талон признается недействительным. Настройка и установка (сборка, подключение и т.п.) изделия, описанными в документации, прилагаемой к нему, могут быть выполнены как самим пользователем, так и специалистом сервисного центра соответствующего профиля и фирм-продавцов (на платной основе). При этом лицо (организация), установившее изделие, несет ответственность за правильность и качество установки (настройки). Просим Вас обратить внимание на значимость правильной установки изделия, как для его надежной работы, так и для получения гарантийного и бесплатного сервисного обслуживания. Требуется от специалиста по установке внести все необходимые сведения об установке в гарантийный талон.

В случае выхода изделия из строя в течение гарантийного срока эксплуатации по вине изготовителя, владелец имеет право на бесплатный гарантийный ремонт при пред'явлении верно заполненного гарантийного талона, изделия в заводской комплектации и упаковке в гарантийной мастерской. Удовлетворение претензий потребителя из-за вини производителя производится в соответствии с законом «О защите прав потребителя». При гарантийном ремонте срок гарантии продлевается на время ремонта и пересылки.

Warranty conditions:

The plant guarantees normal operation of the product within 12 months from the date of the sale, provided that the consumer complies with the rules of operation and care provided by this Manual.

Service life of the product is 5 years. In order to avoid any misunderstanding we kindly ask you to carefully study the Owner's Manual, the terms of warranty, and check the correctness of filling the Warranty Card. The Warranty Card is valid only if the following information is correctly and clearly stated: model, serial number of the product, date of sale, clear seals of the company-seller, signature of the buyer. The model and serial number of the product must correspond to those specified in the Warranty Card.

If these terms are violated, and if the information specified in the Warranty Card is changed, erased or rewritten, the Warranty Card is considered invalid.

Setup and installation (assembly, connection, etc.) of the appliance are described in the attached documentation; they can be carried out both by the user, and by specialists having the necessary qualification sent by USC or selling companies (on a paid basis). In this case, the person (the institution) installing the appliance shall be responsible for the correctness and quality of installation (setup). Please pay attention to the importance of the correct installation of the appliance, both for its reliable operation, and for obtaining warranty and free service. Require the installation specialist to enter all the necessary information about the installation in the Warranty Card.

In case of failure of the appliance during the warranty period by the fault of the manufacturer, the owner is entitled to free warranty repair upon presentation of the correctly filled Warranty Card together with the appliance in the factory configuration packed in the original packaging to the warranty workshop or the place of its purchase. Satisfaction of the customer's claim due to the fault of the manufacturer shall be made in accordance with the law «On Protection of Consumers' Rights». In the case of warranty repair the warranty period shall be extended for the period of repair and shipment.

ГАРАНТІЙНИЙ ТАЛОН ARDESTO

Шановний Покупець! Вітаємо Вас з придбанням приладу торговельної марки ARDESTO, який був розроблений та виготовлений у відповідності до найвищих стандартів якості, та дякуємо Вам за те, що Ви обрали саме цей прилад.

Просимо Вас зберігати талон протягом гарантійного періоду. При купівлі виробу вимагайте повного заповнення гарантійного талону.

1. Гарантійне обслуговування здійснюється лише за наявності правильно і чітко заповненого оригінального гарантійного талону, у якому вказані: модель виробу, дата продажу, серійний номер, термін гарантійного обслуговування, та печатки фірми-продавця.*
2. Строк служби побутової техніки складає 5 років.
3. Виріб призначений для використання у споживчих цілях. У разі використання виробу в комерційній діяльності продавець/виробник не несуть гарантійних зобов'язань, сервісне обслуговування виконується на платній основі.
4. Гарантійний ремонт виконується впродовж терміну, вказаного в гарантійному талоні на виріб, в уповноваженому сервіс-центрі на умовах та в строки, визначені чинним законодавством України.
5. Виріб знімається з гарантії у випадку порушення споживачем правил експлуатації, викладених в інструкції з виробу.
6. Виріб знімається з гарантійного обслуговування у випадках:
 - використання не за призначенням та не у споживчих цілях;
 - механічні пошкодження;
 - пошкодження, що виникли у наслідок потрапляння всередину виробу сторонніх предметів, речовин, рідин, комах;
 - пошкодження, що викликані стихійними лихами (дощем, вітром, блискавкою та ін.), пожежею, побутовими факторами (надмірна вологість, запиленість, агресивне середовище та ін.);
 - пошкодження, що викликані невідповідністю параметрів живлення, кабельних мереж державним стандартам та інших подібних факторів;
 - при експлуатації обладнання в електромережі з відсутнім єдиним контуром заземлення;
 - при порушенні пломб встановлених на виробі;
 - відсутності серійного номера пристрою, або неможливості його ідентифікувати.
7. Гарантія не розповсюджується на витратні матеріали та аксесуари, а також фільтри, полиці, ящики, підставки та інші ємності для зберігання продуктів.
8. Термін гарантійного обслуговування складає 12 місяців з дня продажу.

* Відривні талони на технічне обслуговування надаються авторизованим сервісним центром.

Комплектність виробу перевірено. Із умовами гарантійного обслуговування ознайомлений, претензій не маю.

Підпис покупця _____

Авторизований сервісний центр ІП «І-АР-СІ»

Адреса: вул. Марка Вовчка, 18-А, Київ, 04073, Україна

Тел.: 0 800 300 345; (044) 230 34 84; 390 55 12

www.erc.ua/service

Інформація про виріб

Виріб

Модель

Серійний номер

Інформація про продавця

Назва торгової організації

Адреса

Дата продажу

Штамп продавця

Талони на гарантійне обслуговування

Талон № 3

Штамп продавця

Дата звернення

Причина
пошкодження

Дата
виконання

Талон № 2

Штамп продавця

Дата звернення

Причина
пошкодження

Дата
виконання

Талон № 1

Штамп продавця

Дата звернення

Причина
пошкодження

Дата
виконання

ГАРАНТИЙНЫЙ ТАЛОН **ARDESTO**

Уважаемый Покупатель! Поздравляем Вас с приобретением прибора торговой марки ARDESTO, который был разработан и изготовлен в соответствии с высочайшими стандартами качества, и благодарим Вас за то, что Вы выбрали именно этот прибор.

Просим Вас сохранять талон в течение гарантийного периода. При покупке изделия требуйте полного заполнения гарантийного талона.

1. Гарантийное обслуживание осуществляется только при наличии правильно и четко заполненного оригинального гарантийного талона, в котором указаны: модель изделия, дата продажи, серийный номер, срок гарантийного обслуживания, и печати фирмы продавца. *
2. Срок службы бытовой техники составляет 5 лет.
3. Изделие предназначено для использования в потребительских целях. При использовании изделия в коммерческой деятельности продавец / производитель не несет гарантийных обязательств, сервисное обслуживание выполняется на платной основе.
4. Гарантийный ремонт выполняется в течение срока, указанного в гарантийном талоне на изделие, в уполномоченном сервис-центре на условиях и в сроки, определенные действующим законодательством.
5. Изделие снимается с гарантии в случае нарушения потребителем правил эксплуатации, изложенных в инструкции с эксплуатации.
6. Изделие снимается с гарантийного обслуживания в следующих случаях:
 - использование не по назначению и не в потребительских целях;
 - механические повреждения;
 - повреждения, возникшие вследствие попадания внутрь изделия посторонних предметов, веществ, жидкостей, насекомых;
 - повреждения, вызванные стихийными бедствиями (дождем, ветром, молнией и др.), пожаром, бытовыми факторами (чрезмерная влажность, запыленность, агрессивная среда и др.)
 - повреждения, вызванные несоответствием параметров питания и кабельных сетей государственным стандартам и других подобных факторов;
 - при эксплуатации оборудования в электросети с отсутствующим единым контуром заземления;
 - при нарушении пломб установленных на изделии;
 - отсутствие серийного номера устройства, или невозможности его идентифицировать.
7. Гарантия не распространяется на расходные материалы и аксессуары, а также фильтры, полки, ящики, подставки и другие емкости для хранения продуктов.
8. Срок гарантийного обслуживания составляет 12 месяцев со дня продажи.

* Отрывные талоны на техническое обслуживание предоставляются авторизованным сервисным центром.

Комплектность изделия проверено. С условиями гарантийного обслуживания ознакомлен, претензий нет.

Подпись покупателя _____

ЧУП «Стратеджик Сервис»
Минск, пр. Машерова, д. 54, помещение 5Н
тел.375173472327
gsm +375291610066
e-mail dms.by@strategic.md

AzServis
Город Баку, ул. Владислава Плотникова, 33
(+994)55-424-03-66; (+994)70-422-03-66;
(+994)12-449-81-81
info@azservis.az

Информация об изделии

Изделие

Модель

Серийный номер

Информация о продавце

Название торговой организации

Адрес

Дата продажи

Штамп продавца

Талоны на гарантийное обслуживание

Талон № 3

Штамп продавца

Дата обращения

Причина
повреждения

Дата
исполнения

Талон № 2

Штамп продавца

Дата обращения

Причина
повреждения

Дата
исполнения

Талон № 1

Штамп продавца

Дата обращения

Причина
повреждения

Дата
исполнения

WARRANTY CARD



Dear Buyer! Congratulations on your purchase of the ARDESTO brand appliance, which was designed and manufactured in accordance with the highest quality standards, and we thank you for choosing this particular instrument.

We ask you to keep the coupon during the warranty period. When purchasing a product, require a full warranty card.

1. Warranty service is carried out only if there is a correctly and clearly filled original warranty card, which indicates: product model, date of sale, serial number, warranty service period, and the seller's seal. *
2. The service life of household appliances is 5 years.
3. The product is intended for consumer use. When using the product in commercial activities, the seller / manufacturer does not bear warranty obligations, after-sales service is performed on a paid basis.
4. Warranty repair is carried out within the period specified in the warranty card for the product in an authorized service center on the conditions and terms determined by applicable law.
5. The product is withdrawn from the warranty in case of violation by the consumer of the operating rules set forth in the instruction manual.
6. The product is removed from warranty service in the following cases:
 - misuse and non-consumer use;
 - mechanical damage;
 - damage caused by the ingress of foreign objects, substances, liquids, insects;
 - damage caused by natural disasters (rain, wind, lightning, etc.), fire, domestic factors (excessive humidity, dust, aggressive environment, etc.)
 - damage caused by non-compliance of power and cable network parameters with state standards and other similar factors;
 - when operating equipment in the power supply network with a missing single ground loop;
 - in case of violation of seals installed on the product;
 - lack of serial number of the device, or inability to identify it.
7. The warranty does not cover consumables and accessories, as well as filters, shelves, drawers, stands and other containers for storing products.
8. The warranty period is 12 months from the date of sale.

* Tear-off maintenance tickets are provided by an authorized service center.

The completeness of the product is checked. I have read the terms of the warranty service, no complaints.

Customer Signature _____

Elit service :

3, Petre Kavtaradze str., Tbilisi
94, Gorgiladze str., Batumi
71, Davit Guramishvili str., Gori
73 Kostava str., Akhaltsikhe

Product Information

Product

Model

Serial number

Seller Information

Name of trade organization

Address

Date of sale

Seller stamp

Warranty coupons

Ticket number 3

Seller stamp

date of the application

Cause
of damage

Date
of execution

Ticket number 2

Seller stamp

date of the application

Cause
of damage

Date
of execution

Ticket number 1

Seller stamp

date of the application

Cause
of damage

Date
of execution

ARDESTO