

MicroCube DI CEE_EN

90x127mm

Connectivity

We partner with Air Matters, one of the leading air quality apps. Download and install the app.

Air Matters

Open the app and click "+" on, to connect your device. Please follow the steps in the app.

Control

Power

Light dim

Auto mode

Fan speed

Child lock

Filter reset

Hold for 3 seconds: Display switch between PM2.5 / IAI / GAS

Sleep mode

Speed 1

Speed 2

Speed 3

Turbo speed

Filter replace alert

Pre-filter clean alert

Pollution mode

Allergen mode

Bacteria & Virus mode

Gas indicator

PM2.5 indicator

Allergen index indicator

WiFi indicator

3-digit display PM2.5 / IAI

Air quality ring

Allergen index from 1 to 12 where 1 indicates best air quality

Good

Fair

Poor

Very poor

Maintenance

Pre-filter x 2

NanoProtect filter Active Carbon x 2

NanoProtect filter Series 3 x 2

When display shows F0

• Time to clean the pre-filters

When display shows A3

• Time to replace NanoProtect filter Series 3

When display shows C7

• Time to replace NanoProtect filter Active Carbon

! press for 3 seconds to reset after cleaning or replacing accessory

The filter may produce smell after being used for a while because of the absorption of indoor air. Remove the filter and place it where it has direct sunlight and ventilation for several hours. Re-install and try using it again. If the odor remains, please replace the filter.

4241 210 98433-1

MicroCube DI CEE_CS

90x127mm

Připojení



Používáme Air Matters, jednu z nejspičkovějších aplikací pro kontrolu kvality vzduchu. Stáhněte si a nainstalujte aplikaci

Air Matters

Otevřete aplikaci a kliknutím na "+" připojte své zařízení. Pokračujte podle pokynů aplikace.

Ovládání

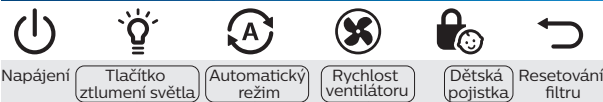

Napájení

Tlačítko ztlumení světla

Automatický režim

Rychlost ventilátoru

Dětská pojistka

Resetování filtru

Podržte 3 sekundy:
Přepnutí zobrazení mezi PM2.5/IAI/GAS

• Funkce spánku
• Rychlost 1-3
• Turbo

Stiskněte a podržte 3 vteřiny

Displej



Režim spánku

Rychlost 1

Rychlost 2

Rychlost 3

Rychlost Turbo



Upozornění na výměnu filtru

Výstraha k vyčištění předfiltru

Režim Znečištění

Režim proti alergenům

Režim bakterie a viry



Indikátor plynu

PM2.5 Indikátor prachových částic

Indikátor indexu alergenů

Indikátor WiFi

3ciferný displej PM2.5 / IAI

Kvalita vzduchu

Index ukazuje kvalitu vzduchu na škále od 1 do 12, kde 1 je nejlepší.



Údržba

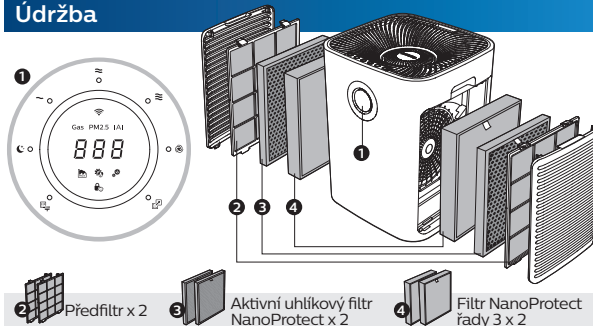

1 Předfiltr x 2 2 Aktivní uhlíkový filtr NanoProtect x 2 3 Filtr NanoProtect řady 3 x 2

Když se na displeji zobrazí F0

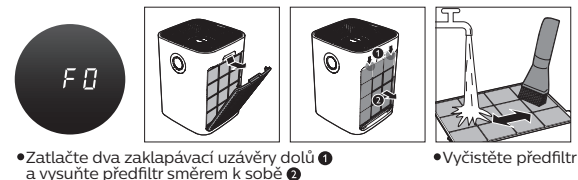

• Zatláčte dva zaklapávací uzávěry dolů 1 a vysuňte předfiltr směrem k sobě 2

• Vyčistěte předfiltr

Když se na displeji zobrazí A3

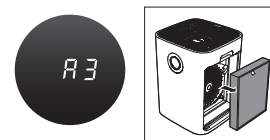

• Je potřeba vyměnit filtr NanoProtect řady 3

Když se na displeji zobrazí C7

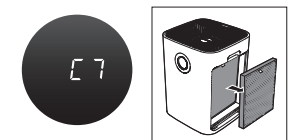

• Je potřeba vyměnit aktivní uhlíkový filtr

! Po čištění nebo výměně příslušenství přístroj resetujte stisknutím a podržením tlačítka po dobu 3 vteřin.

Filtr může po určité době používání vydávat zápach v důsledku absorpce vzduchu z interiéru. V takovém případě ponechte filtr před dalším používáním na dobře větraném místě na slunečním světle. Pokud zápach nezmizí, filtr vyměňte.

7421 210 98433-2

MicroCube DI CEE_PL

90x127mm

Oczyszczanie z pomocą aplikacji



Air Matters, to jedna z wiodących aplikacji jakości powietrza, która współpracuje z oczyszczaczami Philips. Pobierz i zainstaluj aplikację

Air Matters

Otwórz aplikację i kliknij symbol "+", aby podłączyć urządzenie. Wykonaj czynności przedstawione w aplikacji.

Sterowanie



Zasilanie Przyciemnienie podświetlenia Tryb automatyczny Prędkość wentylatora Zabezpieczenie przed dziećmi Resetowania filtra

Przytrzymaj przez 3 sekundy, aby przełączyć między wyświetlaniem stężenia PM2.5/IAI/GAS

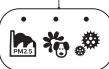

• Tryb snu
• Prędkość 1-3
• Turbo

Przytrzymaj przez 3 sekundy

Wyświetlacz



Tryb snu Prędkość 1 Prędkość 2 Prędkość 3 Prędkość Turbo



Konieczność wymiany filtra Konieczność wyczyszczenia filtra wstępnego Tryb usuwania zanieczyszczeń Tryb antyalergenowy Tryb usuwania bakterii i wirusów



Wskaźnik stężenia gazów Wskaźnik stężenia PM2.5 Indeks alergenów Wskaźnik WiFi 3-cyfrowy wyświetlacz PM2.5/IAI Pierścień jakości powietrza

Indeks alergenów od 1 do 12, gdzie 1 oznacza najwyższą jakość powietrza



Konserwacja

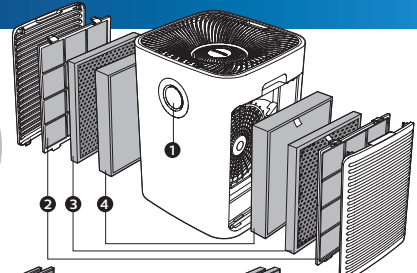
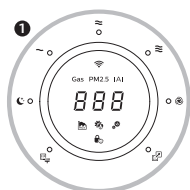

2 Filtr wstępny x 2 3 Filtr z aktywnym węglem NanoProtect x 2 4 Filtr NanoProtect serii 3 x 2

Gdy na wyświetlaczu pojawia się kod F0

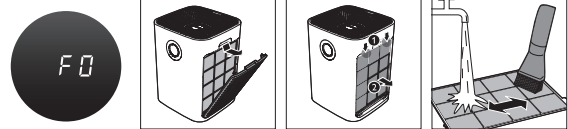

• Wyczyść filtr wstępny

Gdy na wyświetlaczu pojawia się kod A3

Gdy na wyświetlaczu pojawia się kod C7

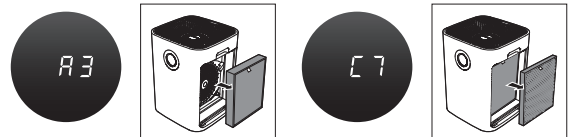

• Czas wymienić filtr NanoProtect serii 3

• Czas wymienić filtr z aktywnym węglem

! Naciśnij przycisk i przytrzymaj go przez 3 sekundy, aby zresetować urządzenie po zakończeniu czyszczenia lub wymianie filtrów.

Z używanego przez dłuższy czas filtra może wydobywać się nieprzyjemny zapach spowodowany wchłanianiem zanieczyszczonego powietrza z pomieszczenia. Przed dalszym korzystaniem z filtra zalecamy umieszczenie go na pewien czas w miejscu bezpośrednio nastożecznym i zapewniającym dobrą wentylację. Jeśli nieprzyjemny zapach nadal będzie się utrzymywał, zalecamy wymianę filtra.

4241 210 98433-3

MicroCube DI CEE_RO

90x127mm

Conectivitate



Colaborăm cu Air Matters, una dintre cele mai renumite aplicații pentru calitatea aerului. Descarcă și instalează aplicația

Air Matters

Deschide aplicația și fă clic pe "+" pentru a-ți conecta dispozitivul. Urmează pașii din aplicație.

Control

Alimentare Reglare luminozitate Modul automat Turația ventilatorului Blocare pentru copii Resetare filtru

Ține apăsat timp de 3 secunde: afișajul comută între PM2.5/IAI/GAS

Mod inactiv
• Turația 1-3
• Turbo

Apăsare lungă 3 secunde

Ecran

Modul nocturn Turația 1 Turația 2 Turația 3 Turație turbo

Alertă de înlocuire a filtrului Alertă de curățare a prefiltrului Modul pentru poluare Modul pentru alergeni Modul bacterii și virusuri

Gas PM2.5 IAI

Indicador de gaze Indicator PM2.5 Indicele alergenilor în interior Indicator WiFi Afișaj cu 3 cifre PM2.5 / IAI Cerc pentru calitatea aerului

Indicele alergenilor de la 1 la 12, unde 1 indică cea mai bună calitate a aerului

Bună Acceptabilă Slabă Foarte slabă

Întreținere

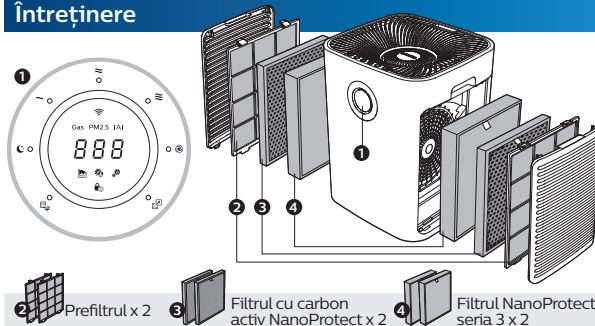

Când afișajul indică F0

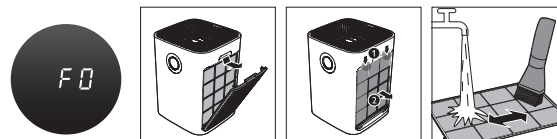

Când afișajul indică A3

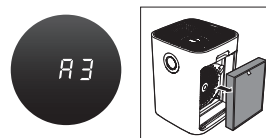

Când afișajul indică C7

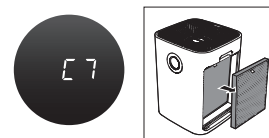

1 Apasă timp de 3 secunde pentru a reseta după curățarea sau înlocuirea accesoriului.

Filtrul poate produce miros după un anumit timp de utilizare, deoarece absoarbe aerul din interior. Îndepărtează filtrul și amplasează-l într-un loc expus direct la lumina solară și la o sursă de ventilație timp de mai multe ore. Reinstalează-l și încercă să-l utilizezi din nou. Dacă mirosul persistă, te rugăm să înlocuiești filtrul.

4241 210 98433-4