



**RU** Посудомоечная машина  
**UK** Посудомийна машина

Инструкция по эксплуатации  
Інструкція

2  
32

## СОДЕРЖАНИЕ

1. СВЕДЕНИЯ ПО ТЕХНИКЕ БЕЗОПАСНОСТИ.....	3
2. УКАЗАНИЯ ПО БЕЗОПАСНОСТИ.....	5
3. ОПИСАНИЕ ИЗДЕЛИЯ.....	7
4. ПАНЕЛЬ УПРАВЛЕНИЯ.....	8
5. ПРОГРАММЫ.....	9
6. ПАРАМЕТРЫ.....	11
7. РЕЖИМЫ.....	14
8. ПЕРЕД ПЕРВЫМ ИСПОЛЬЗОВАНИЕМ.....	15
9. ЕЖЕДНЕВНОЕ ИСПОЛЬЗОВАНИЕ.....	18
10. ПОЛЕЗНЫЕ СОВЕТЫ.....	21
11. УХОД И ОЧИСТКА.....	23
12. ПОИСК И УСТРАНЕНИЕ НЕИСПРАВНОСТЕЙ.....	25
13. ТЕХНИЧЕСКИЕ ДАННЫЕ.....	30

## МЫ ДУМАЕМ О ВАС

Благодарим вас за приобретение прибора Electrolux. Вы выбрали изделие, за которым стоят десятилетия профессионального опыта и инноваций. Уникальное и стильное, оно создавалось с заботой о вас. Поэтому когда бы вы ни воспользовались им, вы можете быть уверены: результаты всегда будут превосходными.

Добро пожаловать в Electrolux!

**На нашем веб-сайте вы сможете:**



Найти рекомендации по использованию изделий, руководства по эксплуатации, мастер устранения неисправностей, информацию о техническом обслуживании:

**[www.electrolux.com/webselfservice](http://www.electrolux.com/webselfservice)**



Зарегистрировать свое изделие для улучшения обслуживания:

**[www.registerelectrolux.com](http://www.registerelectrolux.com)**



Приобрести дополнительные принадлежности, расходные материалы и фирменные запасные части для своего прибора:

**[www.electrolux.com/shop](http://www.electrolux.com/shop)**

## ПОДДЕРЖКА ПОТРЕБИТЕЛЕЙ И СЕРВИСНОЕ ОБСЛУЖИВАНИЕ

Мы рекомендуем использовать оригинальные запчасти.

При обращении в сервис-центр следует иметь под рукой следующую информацию: модель, код изделия (PNC), серийный номер.

Данная информация находится на табличке с техническими данными.

 **Внимание / Важные сведения по технике безопасности.**

 **Общая информация и рекомендации**

 **Информация по охране окружающей среды**

Право на изменения сохраняется.

## 1. ⚠ СВЕДЕНИЯ ПО ТЕХНИКЕ БЕЗОПАСНОСТИ

Перед установкой и эксплуатацией прибора внимательно ознакомьтесь с приложенным руководством. Производитель не несет ответственности за какие-либо травмы или ущерб, возникший вследствие неправильной установки или эксплуатации. Всегда храните данное руководство под рукой в надежном месте для последующего использования.

### 1.1 Безопасность детей и лиц с ограниченными возможностями

- Данный прибор может эксплуатироваться детьми старше 8 лет и лицами с ограниченными физическими, сенсорными или умственными способностями и с недостаточным опытом или знаниями только при условии нахождения под присмотром лица, отвечающего за их безопасность, или после получения соответствующих инструкций, позволяющих им безопасно эксплуатировать электроприбор и дающих им представление об опасности, сопряженной с его эксплуатацией.
- Не позволяйте детям играть с прибором.
- Храните моющие средства вне досягаемости детей.
- Не подпускайте детей и домашних животных к прибору, когда его дверца открыта.
- Очистка и доступное пользователю техническое обслуживание прибора не должно производиться детьми без присмотра.

### 1.2 Общие правила техники безопасности

- Прибор предназначен для домашнего бытового и аналогичного применения, например:
  - в сельских жилых домах; в помещениях, служащих кухнями для обслуживающего

- персонала в магазинах, офисах и на других рабочих местах;
- для использования клиентами отелей, мотелей мини-гостиниц типа «ночлег и завтрак» и других мест проживания.
  - Не вносите изменения в параметры данного прибора.
  - Рабочее давление воды (минимальное и максимальное) должно находиться в пределах 0.5 (0.05) / 8 (0.8) бар (МПа)
  - Не превышайте максимальное количество 13 комплектов посуды.
  - В случае повреждения шнура питания во избежание несчастного случая он должен быть заменен изготовителем, авторизованным сервисным центром или специалистом с аналогичной квалификацией.
  - Укладывайте ножи и столовые приборы с заостренными концами в корзину для столовых приборов либо острыми концами вниз, либо в горизонтальном положении лезвиями вниз.
  - Не оставляйте прибор с открытой дверцей без присмотра, чтобы случайно не наступить на дверцу.
  - Перед выполнением любых операций по чистке и уходу выключите прибор и извлеките вилку сетевого шнура из розетки.
  - Не используйте для чистки прибора водоразбрызгиватели высокого давления или пар.
  - Если в днище прибора имеются вентиляционные отверстия, они не должны перекрываться (например, ковром).
  - При подключении прибора к водопроводу должны использоваться новые поставляемые с ним комплекты шлангов. Использовать старые комплекты шлангов нельзя.

## 2. УКАЗАНИЯ ПО БЕЗОПАСНОСТИ

### 2.1 Установка

- Удалите всю упаковку.
- Не устанавливайте и не подключайте прибор, имеющий повреждения.
- Не устанавливайте и не эксплуатируйте прибор в помещениях с температурой ниже 0°C.
- Следуйте приложенным к прибору инструкциям по его установке.
- Убедитесь, что мебель над прибором и рядом с ним надежно закреплена.

### 2.2 Подключение к электросети



#### **ВНИМАНИЕ!**

Существует риск пожара и поражения электрическим током.

- Прибор должен быть заземлен.
- Убедитесь, что параметры, указанные на табличке с техническими данными, соответствуют характеристикам электросети.
- Включайте прибор только в установленную надлежащим образом электророзетку с защитным контактом.
- Не используйте тройники и удлинители.
- Позаботьтесь о том, чтобы не повредить вилок и сетевой кабель. В случае необходимости замены сетевого шнура она должна быть выполнена нашим авторизованным сервисным центром.
- Вставляйте вилку сетевого кабеля в розетку только по окончании установки прибора. Убедитесь, что после установки прибора к вилке электропитания имеется свободный доступ.
- Для отключения прибора от электросети не тяните за кабель электропитания. Всегда беритесь за саму вилку.

- Данный прибор соответствует директивам E.E.C.
- Только для Великобритании и Ирландии. Прибор оснащен вилкой, рассчитанной на ток 13 А. При замене предохранителя в вилке электропитания следует использовать предохранитель: 13 amp ASTA (BS 1362).

### 2.3 Подключение к водопроводу

- Не повреждайте шланги для воды.
- Перед подключением к новым или давно не использовавшимся трубам, а также в случае, если производились ремонтные работы или устанавливались новые устройства (счетчики воды и т.д.) дайте воде стечь, пока она не станет прозрачной и чистой.
- В ходе и по окончании первого использования прибора убедитесь в отсутствии видимых утечек воды.
- Наливной шланг оснащен предохранительным клапаном и оболочкой с внутренним сетевым кабелем.

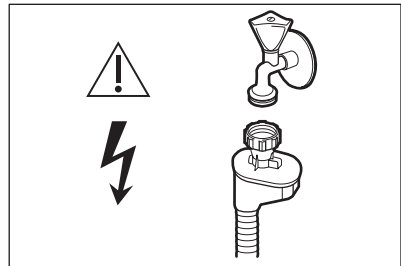

#### **ВНИМАНИЕ!**

Опасное напряжение.

- Если наливной шланг поврежден, немедленно закройте кран подачи воды и выньте вилку сетевого шнура из розетки. Обратитесь в авторизованный сервисный центр для замены наливного шланга.

### 2.4 Эксплуатация

- Не садитесь и не вставайте на открытую дверцу.

- Моющие средства для посудомоечных машин представляют опасность. Следуйте правилам по безопасному обращению, приведенным на упаковке моющего средства.
- Не пейте воду и не играйте с водой из прибора.
- Не извлекайте посуду из прибора до завершения программы. На посуде может остаться некоторое количество моющего средства.
- Если открыть дверцу прибора во время выполнения программы, из него может вырваться горячий пар.
- Не помещайте на прибор, рядом с ним или внутрь него легковоспламеняющиеся вещества или изделия, пропитанные легковоспламеняющимися веществами.

## 2.5 Внутреннее освещение



### **ВНИМАНИЕ!**

Существует опасность травмы.

- В данном приборе имеется лампа внутреннего освещения, которая включается при открытии и выключается при закрытии дверцы.
- Установленная в приборе лампа не подходит для комнатного освещения.

- Для замены лампы обратитесь в сервисный центр.

## 2.6 Сервис

- Для ремонта прибора обратитесь в авторизованный сервисный центр. Мы рекомендуем использовать только фирменные запасные части.
- При обращении в авторизованный сервисный центр будьте готовы предоставить следующие сведения, имеющиеся на табличке с техническими данными.  
 Модель:  
 PNC (код изделия):  
 Серийный номер:

## 2.7 Утилизация



### **ВНИМАНИЕ!**

Существует опасность травмы или удушья.

- Отключите прибор от электросети.
- Отрежьте и утилизируйте кабель электропитания.
- Удалите защелку дверцы, чтобы предотвратить риск ее заперения при попадании внутрь прибора детей и домашних животных.

### 3. ОПИСАНИЕ ИЗДЕЛИЯ

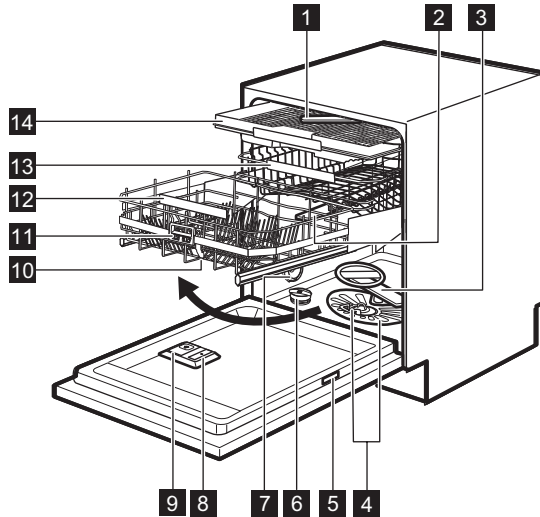

- |   |   |
|---|---|
| <ul style="list-style-type: none"> <li><b>1</b> Потолочный разбрызгиватель</li> <li><b>2</b> Верхний разбрызгиватель</li> <li><b>3</b> Нижний разбрызгиватель</li> <li><b>4</b> Фильтры</li> <li><b>5</b> Табличка с техническими данными</li> <li><b>6</b> Емкость для соли</li> <li><b>7</b> Вентиляционное отверстие</li> <li><b>8</b> Дозатор ополаскивателя</li> </ul> | <ul style="list-style-type: none"> <li><b>9</b> Дозатор моющего средства</li> <li><b>10</b> Корзина «Удобный лифт» (Comfort Lift)</li> <li><b>11</b> Ручка-фиксатор</li> <li><b>12</b> Ручка нижней корзины</li> <li><b>13</b> Верхняя корзина</li> <li><b>14</b> Ящик для столовых приборов</li> </ul> |
|---|---|

#### 3.1 TimeBeam

TimeBeam – это дисплей, появляющийся на полу под дверцей прибора.

- Когда прибор приступает к выполнению программы, на нем отображается продолжительность программы.
- По завершении программы появляются **0:00** и **CLEAN**.
- При запуске отсрочки пуска появляется значение продолжительности обратного отсчета и **DELAY**.
- В случае неисправности прибора отображается код неисправности.

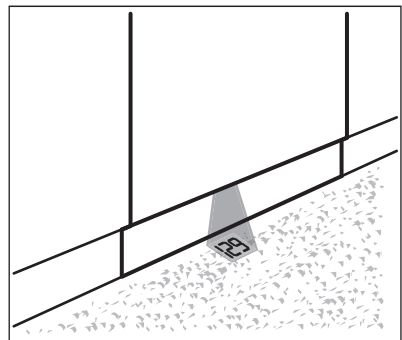



При включении AutoOpen во время этапа сушки отображаемая на полу информация может быть видна не полностью. Чтобы узнать, сколько времени осталось до окончания программы, сверьтесь с дисплеем на панели управления.

## 4. ПАНЕЛЬ УПРАВЛЕНИЯ

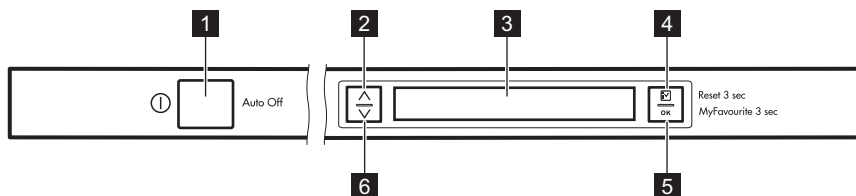

- |   |  |
|---|--|
| <p><b>1</b> Кнопка «Вкл/Выкл»</p> <p><b>2</b> Клавиша навигации (вверх)</p> <p><b>3</b> Дисплей</p> <p><b>4</b> Клавиша <b>Option</b></p> | <p><b>5</b> Клавиша <b>OK</b></p> <p><b>6</b> Клавиша навигации (вниз)</p> |
|---|--|

### 4.1 Поведение при нажатии клавиш

#### Клавиши навигации (вверх и вниз)

- Данные клавиши используются для прокрутки отображающихся на дисплее списков и текстовой информации.

#### Option клавиша

- Быстрое нажатие вызывает список опций.
- Быстрое нажатие в списке опций возвращает обратно в список программ.
- Быстрое нажатие в списке настроек возвращает обратно в список опций.

- Долгое (3 секунд) нажатие при выполнении отсрочки пуска или работе программы отменяет отсрочку пуска, программу и опции. На дисплее отобразится программа по умолчанию: ECO.

#### OK клавиша

- Быстрое нажатие: подтверждение выбора программы, опций и настроек.
- Долгое нажатие: запуск программы MyFavourite. Если сохраненных программ нет, на дисплее отобразится настройка функции «Любимые программы».



## 5. ПРОГРАММЫ

Программа	Степень загрязненности Тип загрузки	Этапы программы	Опции
ECO 1)	<ul style="list-style-type: none"> <li>Обычная загрязненность</li> <li>Посуда и столовые приборы</li> </ul>	<ul style="list-style-type: none"> <li>Предварительная мойка</li> <li>Мойка, 50°C</li> <li>Ополаскивания</li> <li>Сушка</li> </ul>	<ul style="list-style-type: none"> <li>TimeManager</li> <li>XtraDry</li> </ul>
AutoFlex 2)	<ul style="list-style-type: none"> <li>Все</li> <li>Посуда, столовые приборы, кастрюли и сковороды</li> </ul>	<ul style="list-style-type: none"> <li>Предварительная мойка</li> <li>Мойка от 45°C до 70°C</li> <li>Ополаскивания</li> <li>Сушка</li> </ul>	<ul style="list-style-type: none"> <li>XtraDry</li> </ul>
FlexiWash 3)	<ul style="list-style-type: none"> <li>Смешанная загрязненность</li> <li>Посуда, столовые приборы, кастрюли и сковороды</li> </ul>	<ul style="list-style-type: none"> <li>Предварительная мойка</li> <li>Мойка, 50°C или 65°C</li> <li>Ополаскивания</li> <li>Сушка</li> </ul>	<ul style="list-style-type: none"> <li>TimeManager</li> <li>XtraDry</li> </ul>
Intensive	<ul style="list-style-type: none"> <li>Высокая загрязненность</li> <li>Посуда, столовые приборы, кастрюли и сковороды</li> </ul>	<ul style="list-style-type: none"> <li>Предварительная мойка</li> <li>Мойка, 70°C</li> <li>Ополаскивания</li> <li>Сушка</li> </ul>	<ul style="list-style-type: none"> <li>TimeManager</li> <li>XtraDry</li> </ul>
Quick Plus 4)	<ul style="list-style-type: none"> <li>Свежее загрязнение</li> <li>Посуда и столовые приборы</li> </ul>	<ul style="list-style-type: none"> <li>Мойка, 60°C</li> <li>Ополаскивания</li> </ul>	<ul style="list-style-type: none"> <li>XtraDry</li> </ul>
Glass Care	<ul style="list-style-type: none"> <li>Обычная или небольшая загрязненность</li> <li>Тонкий фаянс и стекло</li> </ul>	<ul style="list-style-type: none"> <li>Мойка, 45°C</li> <li>Ополаскивания</li> <li>Сушка</li> </ul>	<ul style="list-style-type: none"> <li>XtraDry</li> </ul>

Программа	Степень загрязненности Тип загрузки	Этапы программы	Опции
Rinse & Hold 5)	• Все	• Предварительная мойка	

1) Данная программа обеспечивает наиболее практичное использование воды и электроэнергии при мытье посуды и столовых приборов обычного уровня загрязнения. (Это стандартная программа для тестирующих организаций).

2) Прибор самостоятельно определяет степень загрязненности и количество посуды в корзинах. Он автоматически регулирует температуру и количество воды, энергопотребление и продолжительность программы.

3) Данная программа позволяет вымыть посуду, степень загрязненности которой различается. В нижнюю корзину устанавливается посуда с высоким загрязнением, а в верхнюю – с обычным. Давление и температура воды в области нижней корзины выше, чем в области верхней корзины.

4) Данная программа позволяет вымыть посуду со свежими загрязнениями. Программа обеспечивает хорошие результаты за короткое время.

5) В ходе этой программы происходит быстрое ополаскивание посуды, чтобы предотвратить прилипание к ней остатков пищи и появление в приборе неприятных запахов. Не используйте моющее средство с этой программой.

## 5.1 Показатели потребления

Программа 1)	Вода (л)	Энергопотребление (кВт·ч)	Продолж. (мин)
ECO	11	0.832	232
AutoFlex	7 - 14	0.6 - 1.6	40 - 170
FlexiWash	14 - 16	1.2 - 1.5	160 - 180
Intensive	12.5-14.5	1.4-1.7	170-190
Quick Plus	10	0.9	30
Glass Care	12 - 14	0.7 - 0.9	82-92
Rinse & Hold	4	0.1	14

1) Указанные показатели могут изменяться в зависимости от давления и температуры воды, напряжения в электросети, выбранных опций и количества посуды.

## 5.2 Информация для тестирующих организаций

Для запроса всей информации, необходимой для тестирования производительности, обращайтесь по электронной почте:

[info.test@dishwasher-production.com](mailto:info.test@dishwasher-production.com)

Запишите номер изделия (PNC), который находится на табличке с техническими данными.

## 6. ПАРАМЕТРЫ

### 6.1 Список настроек

Для просмотра списка настроек выберите в списке в списке опций пункт Параметры.

Параметры	Значение	Описание
MyFavourite	Список программ	Установка своей любимой ежедневной программы. См. соответствующие сведения, приведенные в данной Главе.
AutoOpen	ВКЛ. (значение по умолчанию) ВЫКЛ.	Установите автоматическое открывание для всех программ, за исключением программы Rinse & Hold. См. соответствующие сведения, приведенные в данной Главе.
Сигнал окончания	ВКЛ. ВЫКЛ.	Индикация о завершении программы. Заводская настройка: выключено.
Тоны кнопок	Выкл Щелчок Сигнал	Выбор звука, выдаваемого при нажатии на клавиши.
Громкость	Имеется выбор уровней от 1 до 10.	Настройка уровня громкости.
Яркость	Имеется выбор уровней от 0 до 9.	Изменение яркости дисплея.
Контраст	Имеется выбор уровней от 0 до 9.	Изменение контрастности дисплея.
Жест. воды	Имеется выбор уровней от 1 до 10.	Установка уровня смягчителя для воды в соответствии с жесткостью воды в Вашем регионе. Заводская настройка: уровень 5.

Параметры	Значение	Описание
Количество ополаскив.	Имеется выбор уровней от 0 до 6. Уровень 0 = отсутствие выдачи ополаскивателя.	Установка уровня дозатора ополаскивателя в соответствии с потребностями в количестве ополаскивателя. Заводская настройка: уровень 4.
Языки	Список языков.	Выбрать требуемый язык. Язык по умолчанию: русский язык.
Дисплей на полу	Список цветов.	Установка цвета для TimeBeam
Сброс настроек	Reset	Сброс настроек приборов на заводские установки.

## 6.2 Изменение настройки, имеющей 2 значения (ВКЛ. и ВЫКЛ.)

При изменении настройки она сохраняется даже в случае завершения программы или отмены выполняющейся программы.

1. Нажмите клавишу **Option**.
2. Выберите Параметры.
3. Нажмите клавишу **OK**.
4. Выберите настройку, которую следует изменить.
5. Нажмите на клавишу **OK**, чтобы изменить значение с ВКЛ. на ВЫКЛ. и наоборот.
6. Нажимайте на клавишу **Option**, пока на дисплее не появится список программ.

## 6.3 Изменение настройки, имеющей несколько значений

При изменении настройки она сохраняется даже в случае завершения программы или отмены выполняющейся программы.

1. Нажмите клавишу **Option**.
2. Выберите Параметры.
3. Нажмите клавишу **OK**.
4. Выберите настройку, которую следует изменить.

5. Для вызова следующего уровня нажмите на клавишу **OK**.
6. Выберите новое значение.
7. Нажмите клавишу **OK** для подтверждения.
8. Нажимайте на клавишу **Option**, пока на дисплее не появится список программ.

## 6.4 Запуск программы MyFavourite

1. Нажмите и удерживайте кнопку **OK** в течение трех секунд, пока на дисплее не отобразился MyFavourite.
2. Закройте дверцу прибора для запуска программы.

## 6.5 Сохранение программы MyFavourite

В память можно занести только одну программу за раз. Новая настройка удаляет предыдущую.

1. Нажмите клавишу **Option**.
2. Выберите Параметры.
3. Нажмите клавишу **OK**.
4. Выберите MyFavourite.
5. Нажмите клавишу **OK**. На дисплее отобразится список программ.
6. Выберите программу.

7. Нажмите клавишу **OK**.
8. На дисплее отобразится Доб. опцию и Готово.
  - Выберите Готово, если требуется сохранить программу без опций, а затем нажмите на клавишу **OK**.
  - Выберите Доб. опцию для добавления к программе какой-либо опции и нажмите на клавишу **OK** для подтверждения. После выбора опции на дисплее отобразятся Доб. опцию и Готово. Для выбора другой опции снова выберите Доб. опцию; в противном случае нажмите на Готово.
9. Нажмите клавишу **OK**. Если в программе имеется опция TimeManager необходимо выбрать Быстрая или Нормальн..
10. Нажмите клавишу **OK** для подтверждения. Дисплей выдаст подтверждение того, что программа MyFavourite сохранена.

## 6.6 AutoOpen

AutoOpen улучшает результаты сушки с одновременным понижением энергопотребления.

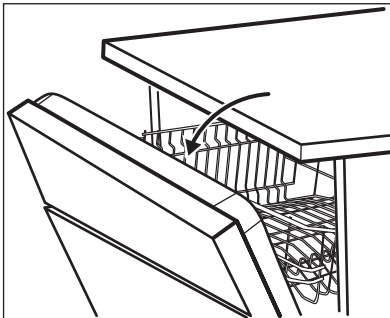

В ходе этапа сушки прибор приоткрывает дверцу. После этого дверца остается приоткрытой.



### ПРЕДУПРЕЖДЕНИЕ

Не пытайтесь закрыть дверцу прибора в течение 2 минут после ее автоматического открывания. Это может привести к повреждению прибора.



### ПРЕДУПРЕЖДЕНИЕ

В случае, если в доме есть дети и требуется держать дверцу закрытой до окончания цикла, систему AutoOpen можно отключить.

AutoOpen включается автоматически со всеми программами за исключением программы Rinse & Hold.

Для повышения эффективности сушки см. описание опции XtraDry или включите AutoOpen.

## 7. РЕЖИМЫ



Требуемые режимы необходимо включать перед каждым запуском программы. Режимы невозможно включить или выключить во время выполнения программы.



Не все режимы совместимы друг с другом. При выборе несовместимых режимов прибор автоматически отключит один или более режимов. При этом будут гореть индикаторы только тех режимов, которые остались включенными.

### 7.1 Список опций

Опции	Значение	Описание
Отсрочка пуска	От 1 до 24 часов ВЫКЛ. (значение по умолчанию)	Отсрочка пуска программы.
XtraDry	ВКЛ. ВЫКЛ. (значение по умолчанию)	Воспользуйтесь данной опцией, если требуется повысить эффективность сушки. См. соответствующие сведения, приведенные в данной Главе.
Параметры	Ввод настроек прибора	

### 7.2 Выбор режима

Список режимов включает только режимы, применимые к выбранной программе. Неприменимые режимы не отображаются.

Некоторые режимы несовместимы друг с другом. При выборе двух несовместимых друг с другом режимов прибор автоматически выключает один из режимов.

По завершении программы или при ее отмене режимы сбрасываются на значения по умолчанию.

1. Нажмите клавишу **Option**.
2. Выберите режим.  
На дисплее отобразится значение режима, обрамленное скобками.
3. Нажмите на клавишу **OK**, чтобы изменить значение с **ВЫКЛ.** на **ВКЛ.** и наоборот.

Если был выбран режим **Отсрочка пуска**, при нажатии на клавишу **OK** на дисплее отобразится количество

часов, доступных для отсрочки пуска. Выберите нужное количество часов и снова нажмите на клавишу **OK** для подтверждения.

4. Для возврата в список программ нажимайте на клавишу **Option** до тех пор, пока на дисплее не отобразится выбранная программа.

### 7.3 XtraDry

Воспользуйтесь данной опцией, если требуется повысить эффективность сушки. Использование данной опции может повлиять на продолжительность ряда программ, потребление воды и температуру последнего ополаскивания.

Опция XtraDry является постоянным для всех программ кроме программы **ECO**; необходимость ее выбора при каждом цикле отсутствует.

При каждом включении **ECO** опция XtraDry выключается; ее необходимо

включать ручную. В других программах настройка XtraDry постоянна; она автоматически используется в дальнейших циклах. Данную настройку можно изменить в любое время.

Включение опции XtraDry выключает TimeManager.

## 7.4 TimeManager

Данный режим увеличивает давление и температуру воды.

Этапы мойки и сушки сокращаются. Общая продолжительность программы сокращается примерно на 50%.

Результаты мойки соответствуют результатам программы со стандартной продолжительностью, но

результаты сушки могут быть не столь удовлетворительными.

Режим TimeManager применим не ко всем доступным программам.

1. Прокрутите список программ и выберите программу.
2. Нажмите клавишу **OK** для подтверждения.

Если режим TimeManager применим к выбранной программе, на дисплее отобразится два условия, Быстрая и Нормальн., а также продолжительность программы для каждого из условий:

- Быстрая: режим TimeManager включен. Нажмите клавишу **OK** для подтверждения.
- Нормальн.: режим TimeManager выключен. Нажмите клавишу **OK** для подтверждения.

# 8. ПЕРЕД ПЕРВЫМ ИСПОЛЬЗОВАНИЕМ

При первом включении прибора необходимо выбрать язык. Язык по умолчанию: русский.

1. Выбор языка.
  - Чтобы подтвердить выбор русского языка, нажмите на **OK**.
  - Прокрутите список доступных языков, выберите новый язык и нажмите на **OK** для подтверждения.
2. **Убедитесь, что установленные настройки смягчителя для воды соответствуют уровню жесткости поставляемой Вам воды. В противном случае произведите настройку смягчителя для воды.**
3. Наполните емкость для соли.
4. Наполните дозатор ополаскивателя.
5. Откройте вентиль подачи воды.
6. Запустите программу, чтобы избавиться от загрязнений, которые могли остаться в приборе после его производства. Не используйте моющее средство и не загружайте посуду в корзины. При включении программы прибору может потребоваться до 5 минут для

«зарядки» ионообменной смолы в устройстве для смягчения воды. При этом кажется, что прибор не работает. Этап мойки начнется, как только данная процедура будет завершена. Процедура будет повторяться с определенной периодичностью.

## 8.1 Смягчитель для воды

Смягчитель для воды удаляет из подаваемой в прибор воды минеральные вещества, которые в противном случае могли бы оказать вредное влияние на результаты мойки и на сам прибор.

Чем больше в воде содержится таких минеральных веществ, тем выше жесткость воды. Жесткость воды измеряется в соответствующих единицах.

Смягчитель для воды необходимо настроить в соответствии с уровнем жесткости воды, используемой в Вашем регионе. Информацию о жесткости воды в Вашем районе можно получить в местной службе водоснабжения. Для получения хороших результатов мойки важно правильно выбрать уровень настройки смягчителя для воды.

**Жесткость воды**

Градусы (жесткость воды) по немецкому стандарту (°dH)	Градусы по французскому стандарту (°fH)	ммоль/л	Градусы по шкале Кларка	Уровень смягчителя для воды
47 - 50	84 - 90	8.4 - 9.0	58 - 63	10
43 - 46	76 - 83	7.6 - 8.3	53 - 57	9
37 - 42	65 - 75	6.5 - 7.5	46 - 52	8
29 - 36	51 - 64	5.1 - 6.4	36 - 45	7
23 - 28	40 - 50	4.0 - 5.0	28 - 35	6
19 - 22	33 - 39	3.3 - 3.9	23 - 27	5 1)
15 - 18	26 - 32	2.6 - 3.2	18 - 22	4
11 - 14	19 - 25	1.9 - 2.5	13 - 17	3
4 - 10	7 - 18	0.7 - 1.8	5 - 12	2
<4	<7	<0.7	< 5	1 2)

1) Заводская установка.

2) Не используйте соль при таком уровне.

**При использовании стандартного моющего средства или таблетированного моющего средства (с солью или без) задайте требуемый уровень жесткости: в этом случае индикатор наличия соли не будет отключен.**



Содержащее соль таблетированное средство недостаточно эффективно смягчает жесткую воду.

## 8.2 Емкость для соли



**ПРЕДУПРЕЖДЕНИЕ**  
Используйте только соль, специально предназначенную для посудомоечных машин.

Соль используется для «зарядки» ионообменной смолы в смягчителе для воды и обеспечения хороших результатов мытья в ходе ежедневного использования.

## Наполнение емкости для соли



Убедитесь, что «Удобный лифт» пуст и находится в верхнем положении.

1. Поверните крышку емкости для соли против часовой стрелки и снимите ее.
2. Налейте 1 л воды в емкость для соли (только перед первым использованием).
3. Насыпьте посудомоечную соль в емкость для соли.



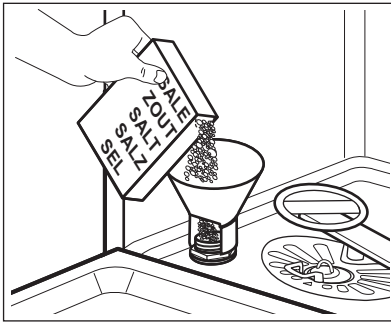

4. Уберите соль вокруг отверстия емкости для соли.

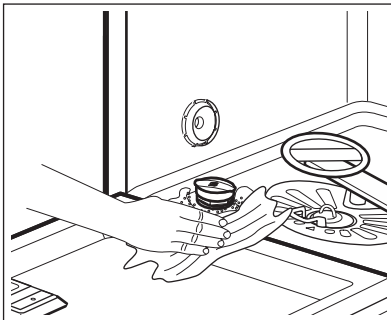

5. Чтобы закрыть емкость для соли, поверните крышку емкости для соли по часовой стрелке.



**ПРЕДУПРЕЖДЕНИЕ**

При заполнении емкости для соли из нее может вылиться вода с солью. После заполнения емкости для соли немедленно запустите какую-либо программу во избежание коррозии.

**8.3 Дозатор ополаскивателя**

Дозатор ополаскивателя способствует высушиванию посуды без образования потеков и пятен.

Ополаскиватель автоматически добавляется на этапе ополаскивания горячей водой.

Количество выдаваемого ополаскивателя задается в пределах от 1 (минимальное количество) до 6 (максимальное количество). Уровень 0

отключает дозатор ополаскивателя, и ополаскиватель не выдается.

Заводская настройка: уровень 4.

**Заполнение дозатора ополаскивателя**

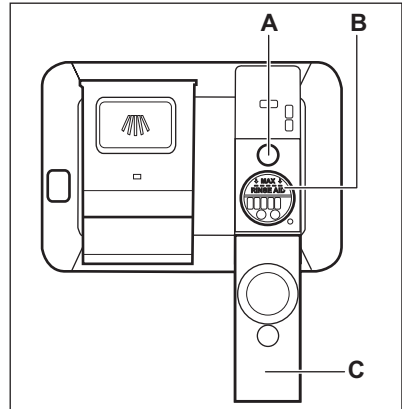

**ПРЕДУПРЕЖДЕНИЕ**

Используйте только ополаскиватель, специально предназначенный для посудомоечных машин.

1. Откройте крышку (C).
2. Наполните дозатор (B) так, чтобы уровень ополаскивателя достиг отметки «MAX».
3. Во избежание избыточного пенообразования удалите пролившийся ополаскиватель тканью, хорошо впитывающей жидкость.
4. Закройте крышку. Убедитесь, что крышка зафиксирована.



Когда становится виден индикатор (A), заливайте в дозатор ополаскиватель.



Если требуется пополнить дозатор ополаскивателя, на дисплее отобразится сообщение.

Если при использовании таблетированного моющего средства результаты сушки удовлетворительны, индикацию о необходимости наполнения ополаскивателя можно отключить, присвоив уровню ополаскивателя значение «0».

**i** Для повышения эффективности сушки рекомендуется постоянно использовать ополаскиватель – даже в сочетании с таблетированным моющим средством, содержащим ополаскиватель.

## 9. ЕЖЕДНЕВНОЕ ИСПОЛЬЗОВАНИЕ

1. Откройте вентиль подачи воды.
2. Включите прибор нажатием на кнопку «Вкл/Выкл».

Убедитесь, что прибор находится в режиме выбора программы.

- Если горит индикатор отсутствия соли, наполните емкость для соли.
3. Загрузите корзины.
  4. Добавьте моющее средство.
  5. Выберите подходящую программу мойки в соответствии с типом загрузки и степенью ее загрязненности.

### 9.1 Система Comfort Lift



**ПРЕДУПРЕЖДЕНИЕ**  
Не садитесь на полку. Не применяйте избыточную силу к зафиксированной корзине.



**ПРЕДУПРЕЖДЕНИЕ**  
Не превышайте максимальный объем загрузки, составляющий 18 кг.



**ПРЕДУПРЕЖДЕНИЕ**  
Используйте только моющее средство, специально предназначенное для посудомоечных машин.



Для того, чтобы правильно снять блокировку, полностью поднимите рукоятку-фиксатор и приподнимите корзину, пока она не освободится с обеих сторон.

Механизм «Удобный подъем» (Comfort Lift) позволяет с удобством поднять нижнюю полку на уровень верхней и опустить ее вниз для удобства загрузки и разгрузки посуды.

Перемещение нижней корзины из нижнего положения:

1. Для подъема корзины потяните полку за ручку по направлению из посудомоечной машины за ручку полки. Ручку-фиксатор при этом использовать не следует.

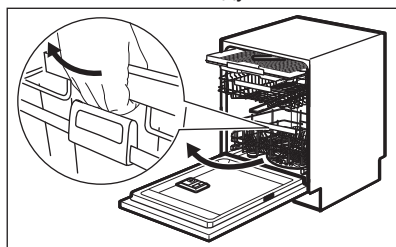

Корзина автоматически фиксируется на верхнем уровне. Аккуратно загрузите или разгрузите корзину (см. Брошюру по загрузке корзины).

2. Для опускания корзины зафиксируйте ручку-фиксатор на раме корзины, как показано на рисунке. Поднимите ручку-фиксатор и полку.

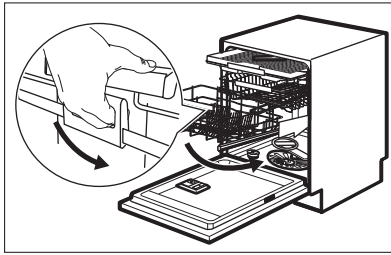

При поднятой ручке-фиксаторе задвиньте полку вниз. Механизм вернется в базовое, нижнее положение.

Имеется два метода опускания корзины в зависимости от ее загрузки:

- Если корзина полностью загружена посудой, слегка нажмите на корзину.
- Если корзина пуста или заполнена наполовину, нажмите на корзину по направлению вниз.

## 9.2 Использование мощного средства

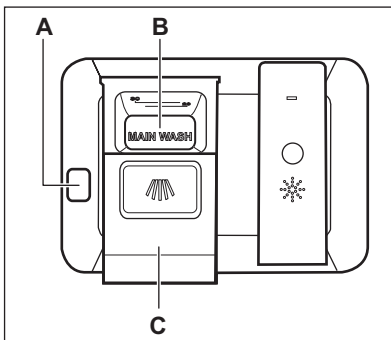

### **ПРЕДУПРЕЖДЕНИЕ**

Используйте только мощное средство, специально предназначенное для посудомоечных машин.

1. Нажмите на кнопку разблокировки (A), чтобы открыть крышку (C).
2. Заполните дозатор (B) порошковым или таблетированным мощим средством.

3. При использовании программы, включающей стадию предварительной мойки, поместите немного мощного средства на внутреннюю сторону дверцы прибора.
4. Закройте крышку. Убедитесь, что крышка зафиксирована.

## 9.3 Настройка и запуск программы

### Функция Auto Off

Данная функция уменьшает энергопотребление, автоматически выключая прибор, если он не работает.

Функция срабатывает при следующих условиях:

- Через 5 минут по окончании программы.
- Через пять минут, если программа не была запущена.

### Запуск программы

При включении прибора на дисплее высвечивается список программ. Программа ECO всегда будет выводиться в качестве программы по умолчанию.

1. Прокрутите список программ и выберите программу.
2. При необходимости выберите применимые режимы.

Выбрав режимы, вернитесь в список программ и запустите выбранную программу.

3. Нажмите на **OK**.

Если программа совместима с режимом TimeManager, необходимо подтвердить Быстрая или Нормальн..

4. Закройте дверцу прибора для запуска программы.

## Как отсрочить запуск программы

Использование отсрочки пуска одновременно с функцией MyFavourite невозможно.

1. Выберите программу.
  2. Нажмите на **Option**.
- На дисплее отобразится список режимов.
3. Выберите Отсрочка пуска.
  4. Нажмите на **OK**.
  5. Задайте необходимое количество часов для функции «Отсрочка пуска».

Запуск программы можно отложить на срок от 1 до 24 часов.

6. Чтобы подтвердить выбор, нажмите на **OK**.
7. Можно выбрать другие применимые режимы.
8. Нажимайте на клавишу **Option**, пока на дисплее не появится требуемая программа.
9. Нажмите на **OK**.
10. Закройте дверцу прибора для запуска обратного отсчета времени отсрочки пуска.

По окончании обратного отсчета произойдет автоматический запуск программы.

## Открывание дверцы во время работы прибора

Открывание дверцы во время выполнения программы приводит к остановке работы прибора. Это может повлиять на показатели энергопотребления и на продолжительность программы. При закрывании дверцы работа продолжается с момента, на котором она была прервана.



В случае открывания дверцы более чем на 30 секунд во время этапа сушки текущая программа будет завершена. Этого не произойдет, если дверца была открыта в результате работы системы AutoOpen.



### ПРЕДУПРЕЖДЕНИЕ

Не пытайтесь закрыть дверцу прибора в течение 2 минут после того как AutoOpen автоматически ее откроет; это может привести к повреждению прибора. Если в дальнейшем закрыть дверцу еще на 3 минуты, выполняемая программа будет завершена.

## Отмена отсрочки пуска во время обратного отсчета

При отмене отсрочки пуска программа и режимы сбрасываются на значения по умолчанию.

1. Откройте дверцу прибора.
2. Нажмите и удерживайте кнопку **Option** в течение трех секунд, пока на дисплее не отобразился Stop washing?.
  - Выберите Возобновить и нажмите на **OK**, чтобы продолжить обратный отсчет. Закройте дверцу прибора.
  - Выберите Stop и нажмите на **OK**, чтобы отменить отсрочку пуска.

## Отмена выполняющейся программы

При отмене выполняющейся программы режимы сбрасываются на значения по умолчанию.

1. Откройте дверцу прибора.
2. Нажмите и удерживайте кнопку **Option** в течение трех секунд, пока

на дисплее не отобразился Stop washing?.

- Выберите Возобновить и нажмите на **ОК**, чтобы продолжить работу с выполняющейся программой. Закройте дверцу прибора.
- Выберите Stop и нажмите на **ОК**, чтобы отменить выполняющуюся программу.

## Завершение программы

Все кнопки неактивны за исключением кнопки «Вкл/Выкл».

# 10. ПОЛЕЗНЫЕ СОВЕТЫ

## 10.1 Общие положения

Приведенные ниже рекомендации обеспечат оптимальные результаты мытья и сушки в ходе каждодневного использования прибора, а также позволят защитить окружающую среду.

- Крупные остатки пищи с тарелок выбрасывайте в мусорное ведро.
- Не производите предварительное ополаскивание посуды вручную. При необходимости используйте программу предварительной мойки (если таковая имеется) или выбирайте программу с этапом предварительной мойки.
- Всегда используйте все пространство корзины.
- При загрузке прибора убедитесь, что вода из разбрызгивателей сможет полностью достичь и вымыть всю посуду. Предметы посуды не должны касаться или перекрывать друг друга.
- Можно использовать средство для посудомоечных машин, ополаскиватель и соль отдельно или в виде таблетированного моющего средства (напр., «3 в 1», «4 в 1», «Все в одном»). Следуйте указаниям, приведенным на упаковке
- Выберите программу в соответствии с типом загрузки и степенью ее загрязненности. Программа ECO обеспечивает

1. Выключите прибор нажатием на кнопку «Вкл/Выкл» или дождитесь, пока функция Auto Off не выключит прибор автоматически. Открывание дверцы до выполнения Auto Off приводит к автоматическому выключению прибора.
2. Закройте водопроводный вентиль.

наиболее практичное потребление воды и энергии при мытье посуды и столовых приборов обычного уровня загрязнения.

## 10.2 Использование соли, ополаскивателя и моющего средства

- Используйте только соль, ополаскиватель и моющее средство для посудомоечных машин. Другие продукты могут привести к повреждению прибора.
- В регионах с жесткой и очень жесткой водой для достижения оптимальных результатов мойки и сушки рекомендуется использовать обычное моющее средство (порошок, гель или таблетки без дополнительных составляющих), и отдельно – ополаскиватель и соль.
- Не реже одного раза в месяц запускайте прибор с очищающим средством, специально предназначенным для этой цели.
- Таблетированные моющие средства не успевают полностью раствориться при использовании коротких программ. Для того, чтобы избежать образование на посуде осадка из моющего средства, рекомендуется использовать таблетки с длинными программами.
- Не превышайте указанную дозировку моющего средства. См.

инструкции на упаковке моющего средства.

### 10.3 Что делать, если необходимо прекратить использовать таблетированное моющее средство

Прежде чем перейти к использованию моющего средства, соли и ополаскивателя по отдельности выполните следующую процедуру.

1. Установите максимальный уровень смягчителя для воды.
2. Убедитесь, что емкость для соли и дозатор ополаскивателя заполнены.
3. Запустите самую короткую программу, содержащую этап ополаскивания. Не добавляйте моющее средство и не загружайте корзины.
4. Когда программа будет завершена, скорректируйте уровень жесткости смягчителя для воды в соответствии с жесткостью воды в Вашем регионе.
5. Задайте дозировку ополаскивателя.
6. Включите уведомление о том, что дозатор ополаскивателя пуст.

### 10.4 Загрузка корзин

- Используйте прибор только для мытья принадлежностей, пригодных для мытья в посудомоечных машинах.
- Не загружайте в прибор изделия из дерева, кости, алюминия, олова и меди.
- Не помещайте в прибор предметы, которые могут впитывать воду (губки, бытовые ткани).
- Крупные остатки пищи с тарелок выбрасывайте в мусорное ведро.
- Размягчите пригоревшие остатки пищи на посуде.

- Загружайте полые предметы (чашки, стаканы и сковороды) отверстием вниз.
- Проверьте, чтобы стаканы не соприкасались друг с другом
- Загружайте столовые приборы и мелкие предметы в ящик для столовых приборов.
- Легкие предметы укладывайте в верхнюю корзину. Убедитесь, что посуда не двигается.
- Прежде чем запускать программу, убедитесь, что разбрызгиватели могут свободно вращаться.

### 10.5 Перед запуском программы

Убедитесь, что:

- Фильтры очищены и установлены должным образом.
- Крышка емкости для соли плотно закрыта.
- Разбрызгиватели не засорены.
- Посудомоечная машина заправлена солью и ополаскивателем (если не используется таблетированное моющее средство).
- Посуда правильно загружена в корзины.
- Выбранная программа соответствует типу посуды и степени ее загрязненности.
- Использовано подходящее количество моющего средства.

### 10.6 Разгрузка корзин

1. Прежде чем доставать посуду из прибора, дайте ей остыть. Горячую посуду легко повредить.
2. Вначале вынимайте посуду из нижней корзины, потом - из верхней.



По окончании программы на стенках и дверце прибора может оставаться вода.

# 11. УХОД И ОЧИСТКА



## ВНИМАНИЕ!

Перед выполнением операций по чистке и уходу выключите прибор и извлеките вилку сетевого шнура из розетки.



Грязные фильтры засоренность разбрызгивателей приводит к ухудшению качества мойки. Периодически проверяйте состояние фильтров и, при необходимости, проводите их очистку.

## 11.1 Очистка фильтров

Система фильтров выполнена из 3 деталей.

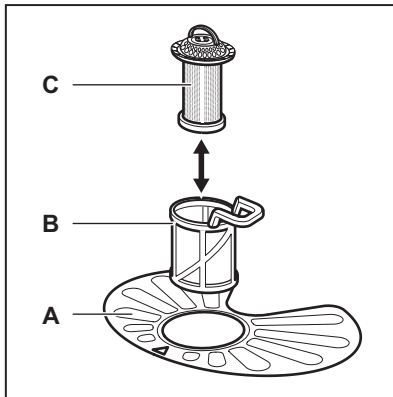

1. Поверните фильтр (B) против часовой стрелки и извлеките его.

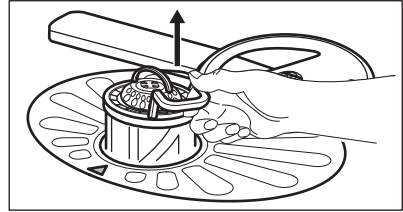
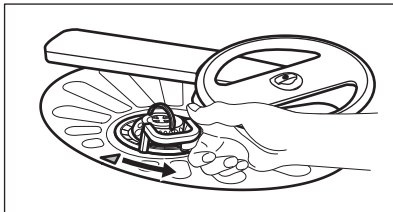

2. Извлеките фильтр (C) из фильтра (B).
3. Снимите плоский фильтр (A).

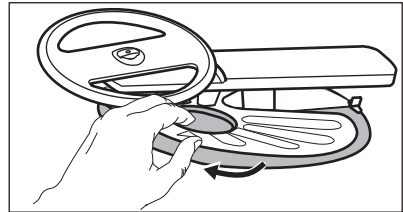

4. Вымойте фильтры.

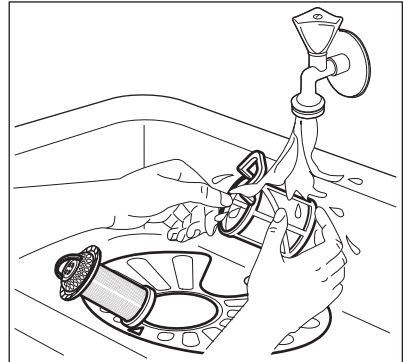

5. Убедитесь, что внутри или по краям отстойника нет остатков пищи или других загрязнений.
6. Установите плоский фильтр (A). Убедитесь, что он установлен правильно – под двумя направляющими.

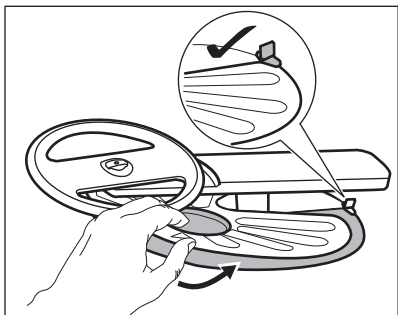

7. Соберите фильтры (B) и (C).
8. Установите фильтр (B) обратно в плоский фильтр (A). Поверните его по часовой стрелке до щелчка.

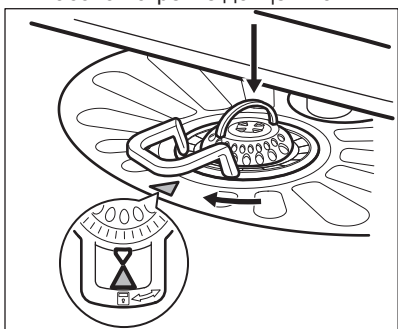

#### ПРЕДУПРЕЖДЕНИЕ

Неверная установка фильтров может привести к неудовлетворительным результатам мойки и повреждению прибора.

## 11.2 Чистка верхнего разбрызгивателя

Рекомендуется производить регулярную очистку верхнего разбрызгивателя во избежание засорения его отверстий.

Засорение отверстий может привести к неудовлетворительным результатам мойки.

1. Вытяните верхнюю корзину.
2. Для извлечения разбрызгивателя из корзины приподнимите его в направлении, обозначенном нижней стрелкой, и одновременно поверните его по часовой стрелке.

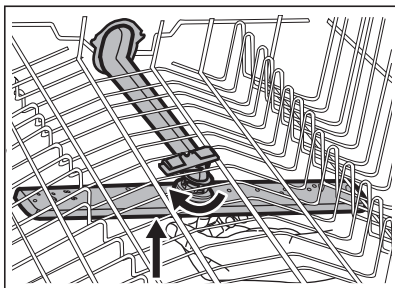

3. Промойте разбрызгиватель под струей воды. Для прочистки отверстий от частиц грязи воспользуйтесь заостренным предметом (например, зубочисткой).

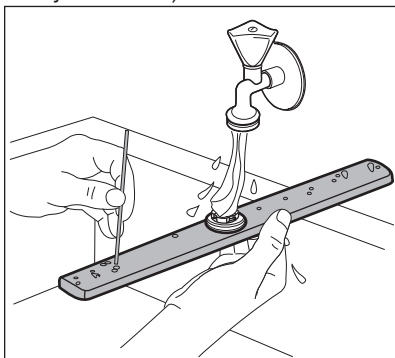

4. Для возврата разбрызгивателя в корзину нажмите на него вверх в направлении, обозначенном нижней стрелкой, и одновременно поверните его против часовой стрелки, чтобы он зафиксировался на своем месте со щелчком.

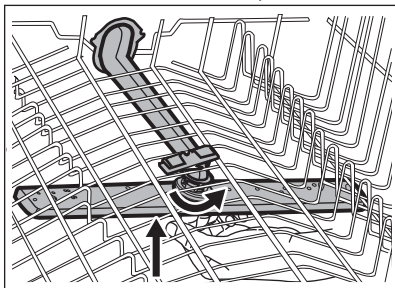



### 11.3 Очистка наружных поверхностей

- Протирайте прибор мягкой влажной тряпкой.
- Используйте только нейтральные моющие средства.
- Не используйте абразивные средства, царапающие губки и растворители.

### 11.4 Чистка внутренних частей

- Тщательно очистите прибор, включая резиновый уплотнитель дверцы, мягкой влажной тряпкой.
- Не используйте абразивные средства, царапающие губки, острые инструменты, едкие

- химикаты, металлические мочалки и растворители.
- При регулярном использовании программ с малой продолжительностью внутри прибора могут откладываться наслоения жира и накипи. Во избежание этого рекомендуется не реже 2 раз в месяц запускать программы с большой продолжительностью.
- Для обеспечения оптимального уровня производительности прибора рекомендуется использовать специализированное средство для очистки посудомоечных машин (не менее одного раза в месяц). Точно следуйте инструкциям на упаковке продуктов.

## 12. ПОИСК И УСТРАНЕНИЕ НЕИСПРАВНОСТЕЙ

Если прибор не запускается или останавливается во время работы, сначала проверьте, нет ли возможности разрешить проблему самостоятельно при помощи информации, приведенной в Таблице, или обратитесь в авторизованный сервисный центр.

**При некоторых неисправностях на дисплей выводится код неисправности.**

**Большинство возможных неполадок могут быть устранены без обращения в авторизованный сервисный центр.**



**ВНИМАНИЕ!**

Произведенный ненадлежащим образом ремонт может представлять серьезный риск для безопасности потребителя. Все ремонтные работы должны производиться квалифицированным персоналом.

Неисправность и код неисправности	Возможная причина неисправности и способ ее устранения
Прибор не включается.	<ul style="list-style-type: none"> <li>• Убедитесь, что вилка сетевого шнура вставлена в розетку электропитания.</li> <li>• Убедитесь, что предохранитель на электрощите не поврежден.</li> </ul>

Неисправность и код неисправности	Возможная причина неисправности и способ ее устранения
Программа не запускается.	<ul style="list-style-type: none"> <li>• Убедитесь, что дверца прибора закрыта.</li> <li>• Нажмите на <b>Start</b>.</li> <li>• Если задана функция «Отсрочка пуска», отмените ее или дождитесь окончания обратного отсчета.</li> <li>• Прибор приступил к процедуре «зарядки» смолы внутри смягчителя для воды. Продолжительность данной процедуры составляет приблизительно 5 минут.</li> </ul>
В прибор не поступает вода. На дисплее отображается <i>10</i> .	<ul style="list-style-type: none"> <li>• Убедитесь, что водопроводный кран открыт.</li> <li>• Убедитесь, что давление в водопроводной сети не понижено. Для получения сведений об этом обратитесь в местную службу водоснабжения.</li> <li>• Убедитесь, что водопроводный кран не засорен.</li> <li>• Убедитесь, что фильтр наливного шланга не засорен.</li> <li>• Убедитесь, что наливной шланг не перекручен и не передавлен.</li> </ul>
Прибор не сливает воду. На дисплее отображается <i>20</i> .	<ul style="list-style-type: none"> <li>• Убедитесь, что сливная труба не засорена.</li> <li>• Убедитесь, что фильтр сливного шланга не засорен.</li> <li>• Убедитесь, что внутренняя система фильтрации не засорена.</li> <li>• Убедитесь, что сливной шланг не перекручен и не передавлен.</li> </ul>
Сработала система защиты от перелива. На дисплее отображается <i>30</i> .	<ul style="list-style-type: none"> <li>• Закройте водопроводный вентиль и обратитесь в авторизованный сервисный центр.</li> </ul>
Во время выполнения цикла прибор останавливается и возобновляет работу чаще обычного.	<ul style="list-style-type: none"> <li>• Это нормально. Так обеспечиваются оптимальные результаты мойки и экономия электроэнергии.</li> </ul>
Программа выполняется слишком долго.	<ul style="list-style-type: none"> <li>• Для уменьшения времени работы программы выберите опцию TimeManager.</li> <li>• Если выбрана опция «Отсрочка пуска», отмените ее или дождитесь окончания обратного отсчета.</li> </ul>
Значение оставшегося до окончания цикла времени увеличивается, а затем резко уменьшается перед самым окончанием программы.	<ul style="list-style-type: none"> <li>• Это не является неисправностью. Прибор работает надлежащим образом.</li> </ul>

Неисправность и код неисправности	Возможная причина неисправности и способ ее устранения
Имеется небольшая утечка со стороны дверцы прибора.	<ul style="list-style-type: none"> <li>• Прибор не выровнен. Слегка вывинтите или завинтите регулировочные ножки (если предусмотрено в данной модели).</li> <li>• Дверца прибора находится не по центру внутренней камеры. Отрегулируйте заднюю ножку (если подобная регулировка доступна).</li> </ul>
Дверца прибора закрывается с трудом.	<ul style="list-style-type: none"> <li>• Прибор не выровнен. Слегка вывинтите или завинтите регулировочные ножки (если предусмотрено в данной модели).</li> <li>• Столовые приборы частично выступают за пределы корзины.</li> </ul>
Изнутри прибора доносится дребезжание или стук.	<ul style="list-style-type: none"> <li>• Столовые приборы размещены в корзинах ненадлежащим образом. Сверяйтесь с брошюрой, описывающей загрузку корзин.</li> <li>• Убедитесь, что разбрызгиватели свободно вращаются.</li> </ul>
Работа прибора приводит к срабатыванию электропредохранителя.	<ul style="list-style-type: none"> <li>• Создаваемая одновременной работой ряда приборов нагрузка превышает допустимую. Проверьте значение разрешенной нагрузки розетки и максимальную нагрузку счетчика, или выключите один из работающих приборов.</li> <li>• Повреждение в электрической цепи внутри прибора. Обратитесь в авторизованный сервисный центр.</li> </ul>



Другие возможные причины приведены в Главах **«Перед первым использованием»**, **«Ежедневное использование»** и **«Указания и рекомендации»**.

Проверив прибор, выключите и включите прибор. Если неисправность появится снова, обратитесь в авторизованный сервисный центр.

Если коды неисправности не описаны в таблице, обратитесь в авторизованный сервисный центр.

## 12.1 Результаты мойки и сушки неудовлетворительны

Неисправность	Возможная причина неисправности и способ ее устранения
Неудовлетворительные результаты мойки.	<ul style="list-style-type: none"> <li>• См. Главы <b>«Ежедневное использование»</b>, <b>«Указания и рекомендации»</b> и брошюру, описывающую загрузку корзин.</li> <li>• Используйте программы более интенсивной мойки.</li> <li>• Произведите очистку разбрызгивателя и фильтра. См. Главу <b>«Уход и очистка»</b>.</li> </ul>

Неисправность	Возможная причина неисправности и способ ее устранения
Неудовлетворительные результаты сушки.	<ul style="list-style-type: none"> <li>• Столовые приборы слишком долго находились в закрытом приборе.</li> <li>• Ополаскиватель отсутствует, или дозировка ополаскивателя слишком мала. Установите более высокую дозировку ополаскивателя.</li> <li>• Возможно, предметы из пластика потребуются вытереть полотенцем.</li> <li>• Для оптимальных результатов сушки включите режим XtraDry и задайте AutoOpen.</li> <li>• Рекомендуется постоянно использовать ополаскиватель – даже в сочетании с таблетированным моющим средством.</li> </ul>
Имеются белесые потеки или синеватый налет на стеклянной посуде и тарелках.	<ul style="list-style-type: none"> <li>• Слишком большое количество выдаваемого ополаскивателя. Уменьшите уровень дозатора ополаскивателя.</li> <li>• Было добавлено слишком большое количество моющего средства.</li> </ul>
Имеются пятна и потеки на стекле и посуде.	<ul style="list-style-type: none"> <li>• Недостаточное количество выдаваемого ополаскивателя. Повысьте уровень дозатора ополаскивателя.</li> <li>• Причиной может быть качество ополаскивателя.</li> </ul>
Посуда остается влажной.	<ul style="list-style-type: none"> <li>• Для оптимальных результатов сушки включите режим XtraDry и задайте AutoOpen.</li> <li>• В программе отсутствует этап сушки, или в ней предусмотрен этап сушки при низкой температуре.</li> <li>• Дозатор ополаскивателя пуст.</li> <li>• Причиной может быть качество ополаскивателя.</li> <li>• Причиной может быть качество таблетированного моющего средства. Попробуйте таблетки другого производителя или включите дозатор ополаскивателя и используйте ополаскиватель одновременно с таблетированным моющим средством.</li> </ul>
Внутри прибора имеется влага.	<ul style="list-style-type: none"> <li>• Это не является признаком неисправности прибора. Данное явление вызвано содержащейся в воздухе влагой, которая конденсируется на стенках.</li> </ul>
Необычно сильное пенообразование в ходе мойки.	<ul style="list-style-type: none"> <li>• Используйте только моющие средства для посудомоечных машин.</li> <li>• Имеется утечка ополаскивателя из дозатора ополаскивателя. Обратитесь в авторизованный сервисный центр.</li> </ul>

Неисправность	Возможная причина неисправности и способ ее устранения
<p>На столовых приборах имеются следы ржавчины.</p>	<ul style="list-style-type: none"> <li>• В воде, используемой для мойки, слишком высоко содержание солей. См. Главу <b>«Смягчитель для воды»</b>.</li> <li>• Столовые приборы из серебра и нержавеющей стали оказались рядом друг с другом. Избегайте ситуаций, в которых изделия из серебра и нержавеющей стали могли бы оказаться рядом друг с другом.</li> </ul>
<p>По окончании программы в дозаторе находятся остатки моющего средства.</p>	<ul style="list-style-type: none"> <li>• Таблетированное моющее средство застряло в дозаторе и не было полностью вымыто водой.</li> <li>• Моющее средство вымывается из дозатора не полностью. Убедитесь, что разбрызгиватель не засорен и не заблокирован.</li> <li>• Убедитесь, что изделия в корзинах не препятствуют открыванию крышки дозатора моющего средства.</li> </ul>
<p>Внутри прибора присутствует неприятный запах.</p>	<ul style="list-style-type: none"> <li>• См. <b>«Чистка внутренних частей»</b>.</li> </ul>
<p>На столовых приборах, внутренней камере и внутренней стороне дверцы имеется известковый налет.</p>	<ul style="list-style-type: none"> <li>• Низкий уровень соли; проверьте индикатор наличия соли.</li> <li>• Крышка емкости для соли закрыта неплотно.</li> <li>• Водопроводная вода имеет высокую жесткость. См. Главу <b>«Смягчитель для воды»</b>.</li> <li>• Используйте соль и выполняйте регенерацию смягчителя для воды даже при использовании универсального таблетированного средства. См. Главу <b>«Смягчитель для воды»</b>.</li> <li>• Если известковые отложения по-прежнему не исчезают, произведите очистку прибора при помощи специально предназначенных для этого очищающих средств.</li> <li>• Попробуйте другое моющее средство.</li> <li>• Обратитесь к производителю моющего средства.</li> </ul>
<p>Сколы, обесцвечивание или помутнение столовых приборов.</p>	<ul style="list-style-type: none"> <li>• Мойте в приборе только посуду, пригодную для мытья в посудомоечных машинах.</li> <li>• Будьте внимательны при загрузке и разгрузке корзины. Сверяйтесь с брошюрой, описывающей загрузку корзин.</li> <li>• Деликатные предметы укладывайте в верхнюю корзину.</li> </ul>



Другие возможные причины приведены в Главах «**Перед первым использованием**», «**Ежедневное использование**» и «**Указания и рекомендации**».

## 13. ТЕХНИЧЕСКИЕ ДАННЫЕ

Габаритные размеры	Ширина / высота / глубина (мм)	596 / 818-898 / 550
Подключение к электросети <sup>1)</sup>	Напряжение (В)	200 - 240
	Частота (Гц)	50 / 60
Давление в водопроводной сети	бар (минимум и максимум)	0.5 - 8
	МПа (минимум и максимум)	0.05 - 0.8
Водоснабжение	Холодная или горячая вода <sup>2)</sup>	макс. 60°C
Вместимость	Комплектов посуды	13
Потребляемая мощность	При оставлении во включенном состоянии (Вт)	5.0
Потребляемая мощность	В отключенном состоянии (Вт)	0.10

<sup>1)</sup> Другие значения приведены в табличке с техническими данными.

<sup>2)</sup> Если горячая вода подается из системы, использующей альтернативный источник энергии (например, солнечные панели или ветрогенераторы), подключайте машину к водопроводу горячей воды, чтобы снизить потребление энергии.

## 14. ОХРАНА ОКРУЖАЮЩЕЙ СРЕДЫ

Материалы с символом  следует сдавать на переработку. Положите упаковку в соответствующие контейнеры для сбора вторичного сырья. Принимая участие в переработке старого электробытового оборудования, Вы помогаете защитить окружающую среду и

здоровье человека. Не выбрасывайте вместе с бытовыми отходами бытовую технику, помеченную символом . Доставьте изделие на местное предприятие по переработке вторичного сырья или обратитесь в свое муниципальное управление.

Дата производства данного изделия указана в серийном номере (serial number), где первая цифра номера соответствует последней цифре года производства, вторая и третья цифры – порядковому номеру недели. Например, серийный номер 43012345 означает, что изделие произведено на тридцатой неделе 2014 года.

Класс энергопотребления: А

Электролюкс Италия С.п.А.

Виале Европа, 63, 20020 Соларо (МИ),

Италия

## ЗМІСТ

1. ІНФОРМАЦІЯ З ТЕХНІКИ БЕЗПЕКИ.....	33
2. ІНСТРУКЦІЇ З ТЕХНІКИ БЕЗПЕКИ.....	34
3. ОПИС ВИРОБУ.....	36
4. ПАНЕЛЬ КЕРУВАННЯ.....	37
5. ПРОГРАМИ.....	38
6. НАЛАШТУВАННЯ.....	40
7. ФУНКЦІЇ.....	42
8. ПЕРЕД ПЕРШИМ ВИКОРИСТАННЯМ.....	44
9. ЩОДЕННЕ КОРИСТУВАННЯ.....	46
10. ПОРАДИ І РЕКОМЕНДАЦІЇ.....	49
11. ДОГЛЯД І ЧИЩЕННЯ.....	51
12. УСУНЕННЯ ПРОБЛЕМ.....	54
13. ТЕХНІЧНА ІНФОРМАЦІЯ.....	58

## З ДУМКОЮ ПРО ВАС

Дякуємо за придбання приладу Electrolux. Вибраний вами виріб є результатом поєднання багаторічного професійного досвіду та новітніх технологій. Оригінальний і стильний – сконструйований із думкою про вас. Користуючись ним, ви завжди отримуватимете найкращий результат. Компанія Electrolux вітає вас!

**Відвідайте наш веб-сайт:**



Поради з використання, брошури, інструкції з усунення несправностей, сервісна інформація:

**[www.electrolux.com/webselfservice](http://www.electrolux.com/webselfservice)**



Зареєструйте виріб, щоб отримати покращене обслуговування:

**[www.registerelectrolux.com](http://www.registerelectrolux.com)**



Придбання приладдя, витратних матеріалів та оригінальних запчастин для вашого приладу:

**[www.electrolux.com/shop](http://www.electrolux.com/shop)**

## РОБОТА З КЛІЄНТАМИ ТА СЕРВІСНЕ ОБСЛУГОВУВАННЯ

Рекомендується використовувати оригінальні запчастини.

У разі звертання до сервісного центру необхідно мати наступну інформацію: модель, номер виробу (PNC), серійний номер.

Цю інформацію можна знайти на табличці з технічними даними.

 **Увага!** Важлива інформація з техніки безпеки

 Загальна інформація й рекомендації

 Інформація щодо захисту навколишнього середовища

Може змінитися без оповіщення.



## 1. ⚠ ІНФОРМАЦІЯ З ТЕХНІКИ БЕЗПЕКИ

Перед установкою та експлуатацією приладу слід уважно прочитати інструкцію користувача. Виробник не несе відповідальності за травми або збитки через неправильне встановлення або використання. Інструкції з експлуатації приладу слід зберігати в безпечному і доступному місці з метою користування в майбутньому.

### 1.1 Безпека дітей і вразливих осіб

- Діти від 8 років, особи з обмеженими фізичними, сенсорними чи розумовими здібностями й особи без відповідного досвіду та знань можуть користуватися цим приладом лише під наглядом або після отримання інструктажу стосовно безпечного користування приладом і пов'язаних ризиків.
- Не дозволяйте дітям гратися з приладом.
- Тримайте м'які засоби в недоступному для дітей місці.
- Не допускайте дітей чи домашніх тварин до приладу, коли його дверцята відчинені.
- Дітям забороняється виконувати очищення чи роботи з обслуговування приладу, які можуть виконуватися користувачем, без нагляду.

### 1.2 Загальні правила безпеки

- Цей прилад призначено для використання в побутових і аналогічних сферах:
  - у фермерських будинках, на кухнях магазинів, офісів та інших робочих установ;
  - клієнтами готелів, мотелів та інших житлових приміщень.
- Не змінюйте технічні специфікації цього приладу.
- Робочий тиск води (мінімальний і максимальний) має бути в діапазоні 0.5 (0.05) / 8 (0.8) бар (МПа)

- Не перевищуйте максимальне значення кількості комплектів посуду: 13 .
- Задля уникнення небезпеки при пошкодженні електричного кабелю його заміну має здійснювати виробник, представник його авторизованого сервісного центру або інша кваліфікована особа.
- Розмістіть столові прибори в кошику для столових приборів гострими кінцями вниз або покладіть їх до кошика для столових приборів у горизонтальному положенні гострими кінцями вниз.
- Не залишайте прилад з відкритими дверцятами без нагляду, щоб випадково не наступити на них.
- Перш ніж виконувати технічне обслуговування, вимкніть прилад і вийміть вилку з розетки.
- Не використовуйте струмінь води та/або пару високого тиску для очищення приладу.
- Якщо в нижній частині приладу є вентиляційні отвори, їх не слід закривати, наприклад, килимом.
- Прилад слід під'єднати до водопроводу за допомогою набору нових шлангів, що постачається. Забороняється повторно використовувати набір старих шлангів.

## 2. ІНСТРУКЦІЇ З ТЕХНІКИ БЕЗПЕКИ

### 2.1 Установка

- Повністю зніміть упаковку.
- Не встановлюйте й не використовуйте пошкоджений прилад.
- Не встановлюйте та не користуйтеся приладом у приміщеннях, де температура нижче 0 °С.
- Дотримуйтесь інструкцій зі встановлення, що постачаються разом із приладом.
- Переконайтеся в тому, що конструкції, під якими та біля яких встановлено прилад, є стійкими та безпечними.

### 2.2 Підключення до електромережі



#### **ПОПЕРЕДЖЕННЯ!**

Існує ризик займання або ураження електричним струмом.

- Прилад повинен бути заземленим.
- Переконайтеся в тому, що параметри на табличці з технічними даними сумісні з електричними параметрами електроживлення від мережі.
- Завжди використовуйте правильно встановлену протиударну розетку.
- Не використовуйте розгалужувачі, перехідники й подовжувачі.
- Будьте обережні, аби не пошкодити штепсельну вилку та кабель. Якщо

- кабель живлення потребує заміни, зверніться до нашого сервісного центру.
- Вставляйте штепсельну вилку в розетку електроживлення лише після закінчення установки. Переконайтеся, що після установки є вільний доступ до розетки електроживлення.
  - Не тягніть за кабель живлення, щоб відключити прилад із мережі. Завжди вимикайте, витягаючи штепсельну вилку.
  - Цей прилад відповідає директивам ЄЕС.
  - Лише для Великобританії та Ірландії. Прилад має електричну вилку 13 А. Якщо необхідно замінити запобіжник в електричній вилці, використовуйте запобіжник: 13 amp ASTA (BS 1362).

### 2.3 Підключення до водопроводу

- Не допускайте пошкодження шлангів.
- Перед тим, як під'єднати прилад до нових труб або труб, що не використовувалися тривалий час, чи якщо проводилися ремонтні роботи або встановлювалися нові пристрої (лічильники води тощо), спустіть воду, доки вона не буде чистою й прозорою.
- Під час першого використання приладу й після першого використання переконайтеся у відсутності видимих витоків води.
- Впускний шланг оснащено запобіжним клапаном і каналом із внутрішнім кабелем живлення.

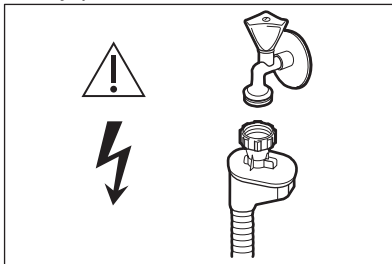

 **ПОПЕРЕДЖЕННЯ!**  
Висока напруга.

- У разі пошкодження впускного шланга негайно закрийте водопровідний кран і вийміть штепсельну вилку з розетки. Для заміни впускного шланга звертайтеся до авторизованого сервісного центру.

### 2.4 Користування

- Не сидійте й не ставайте на відкриті дверцята.
- Мийні засоби для посудомийної машини є небезпечними. Дотримуйтеся інструкцій з безпеки, що зазначені на упаковці мийного засобу.
- Не пийте воду із приладу, а також не грайтеся цією водою.
- Не виймайте посуд із приладу до завершення програми. Певна кількість мийного засобу може залишатися на посуді.
- Із приладу може вийти гаряча пара, якщо відчинити дверцята під час виконання програми.
- Не кладіть усередину приладу, поряд із ним або на нього легкозаймисті речовини чи предмети, змочені в легкозаймистих речовинах.

### 2.5 Внутрішнє освітлення



#### ПОПЕРЕДЖЕННЯ!

Існує ризик поранення.

- Цей прилад обладнаний внутрішнім освітленням, яке вмикається під час відкриття дверцят та вимикається при їх закритті.
- Лампочка в цьому приладі не придатна для освітлення житлових приміщень.
- Щоб замінити лампу, зверніться до сервісного центру.

### 2.6 Сервіс

- Для ремонту приладу звертайтеся до авторизованого сервісного центру. Рекомендується використовувати тільки оригінальні запасні частини.
- При звертанні до авторизованого сервісного центру необхідно надати

наступну інформацію (знаходиться на табличці з технічними даними).

Модель:

Номер виробу (PNC):

Серійний номер:

- Відріжте кабель живлення і викиньте його.
- Зніміть замок із дверцят, щоб уникнути запирання дітей і домашніх тварин у приладі.

## 2.7 Утилізація



### ПОПЕРЕДЖЕННЯ!

Існує небезпека задушення.

- Відключіть прилад від електромережі.

Цей продукт по змісту небезпечних речовин відповідає вимогам Технічного регламенту обмеження використання деяких небезпечних речовин в електричному та електронному обладнанні (постанова Кабінета Міністрів України №1057 від 3 грудня 2008р.)

## 3. ОПИС ВИРОБУ

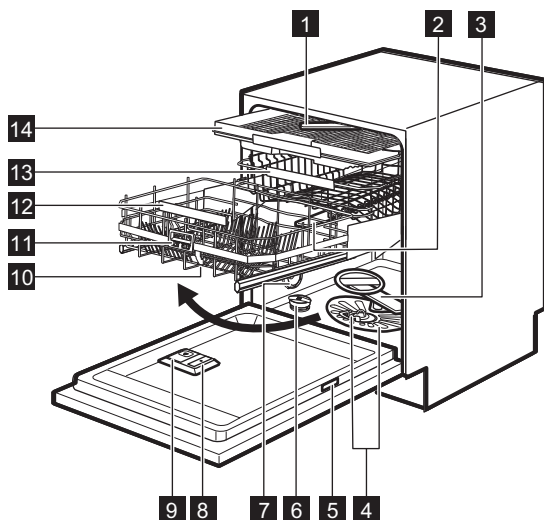

- |                               |   |
|-------------------------------|---|
| <b>1</b> Верхній розпилювач   | <b>9</b> Дозатор мийного засобу         |
| <b>2</b> Середній розпилювач  | <b>10</b> Кошик Comfort Lift            |
| <b>3</b> Нижній розпилювач    | <b>11</b> Рукотка з пусковим механізмом |
| <b>4</b> Фільтри              | <b>12</b> Рукотка нижнього кошика       |
| <b>5</b> Паспортна табличка   | <b>13</b> Верхній кошик                 |
| <b>6</b> Контейнер для солі   | <b>14</b> Ящик для столових приборів    |
| <b>7</b> Вентиляційний отвір  |   |
| <b>8</b> Дозатор ополіскувача |   |

### 3.1 TimeBeam

TimeBeam — це дисплей, який відображається на підлозі під дверцятами пристрою.

- У разі запуску програми відображається тривалість її виконання.
- Коли виконання програми завершено, загораються індикатори **0:00** і **CLEAN**.
- У разі відкладеного запуску відображаються тривалість зворотного відліку та індикатор **DELAY**.
- У разі поломки приладу загорається код попередження.

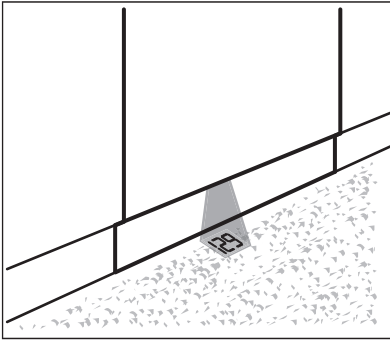

Якщо опція AutoOpen активується під час фази сушіння, проекція на підлозі може відобразитися частково. Щоб дізнатися про час, який залишився до завершення виконуваної програми, подивіться на дисплей панелі керування.

## 4. ПАНЕЛЬ КЕРУВАННЯ

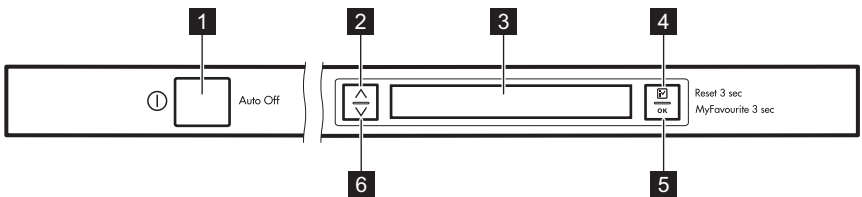

- 1 Кнопка ввімкнення/вимкнення
- 2 Кнопка навігації (вгору)
- 3 Дисплей
- 4 кнопка **Option**

- 5 кнопка **OK**
- 6 Кнопка навігації (вниз)

### 4.1 Функції кнопок

Кнопки навігації (вгору та вниз)

- Використовуйте ці кнопки для прокручування списків та інформаційних текстів, що відображаються на дисплеї.

**Option кнопка**

- Коротке натискання відображає перелік опцій.
- Коротке натискання в переліку опцій повертає вас назад до переліку програм.
- Коротке натискання в переліку налаштувань повертає вас назад до переліку опцій.
- Тривале натискання (3 с.) під час відкладеного запуску або виконання програми призведе до скасування відкладеного запуску, програми та

опцій. На дисплеї відображається програма за замовчуванням: ECO.

**OK кнопка**

- Коротке натискання: підтверджує вибір програми, опцій і налаштувань.
- Тривале натискання: запуск програми MyFavourite. Якщо жодну програму не збережено, на дисплеї відобразиться налаштування «Налаштувати улюблені програми».

## 5. ПРОГРАМИ

Програма	Ступінь забруднення Тип завантаження	Фази програми	Опції
ECO 1)	<ul style="list-style-type: none"> <li>• Середній ступінь забруднення</li> <li>• Посуд і столові прибори</li> </ul>	<ul style="list-style-type: none"> <li>• Попереднє миття</li> <li>• Миття 50 °C</li> <li>• Полоскання</li> <li>• Сушіння</li> </ul>	<ul style="list-style-type: none"> <li>• TimeManager</li> <li>• XtraDry</li> </ul>
AutoFlex 2)	<ul style="list-style-type: none"> <li>• Все</li> <li>• Посуд, столові прибори, каструлі та сковороди</li> </ul>	<ul style="list-style-type: none"> <li>• Попереднє миття</li> <li>• Миття при температурі 45-70°C</li> <li>• Полоскання</li> <li>• Сушіння</li> </ul>	<ul style="list-style-type: none"> <li>• XtraDry</li> </ul>
FlexiWash 3)	<ul style="list-style-type: none"> <li>• Змішаний ступінь забруднення</li> <li>• Посуд, столові прибори, каструлі та сковороди</li> </ul>	<ul style="list-style-type: none"> <li>• Попереднє миття</li> <li>• Миття при температурах 50 і 65°C</li> <li>• Полоскання</li> <li>• Сушіння</li> </ul>	<ul style="list-style-type: none"> <li>• TimeManager</li> <li>• XtraDry</li> </ul>
Intensive	<ul style="list-style-type: none"> <li>• Високий ступінь забруднення</li> <li>• Посуд, столові прибори, каструлі та сковороди</li> </ul>	<ul style="list-style-type: none"> <li>• Попереднє миття</li> <li>• Миття 70 °C</li> <li>• Полоскання</li> <li>• Сушіння</li> </ul>	<ul style="list-style-type: none"> <li>• TimeManager</li> <li>• XtraDry</li> </ul>
Quick Plus 4)	<ul style="list-style-type: none"> <li>• Свіже забруднення</li> <li>• Посуд і столові прибори</li> </ul>	<ul style="list-style-type: none"> <li>• Миття 60 °C</li> <li>• Полоскання</li> </ul>	<ul style="list-style-type: none"> <li>• XtraDry</li> </ul>

Програма	Ступінь забруднення Тип завантаження	Фази програми	Опції
Glass Care	<ul style="list-style-type: none"> <li>Середній або низький ступінь забруднення</li> <li>Тонкий фаянсовий або порцеляновий посуд, скляний посуд</li> </ul>	<ul style="list-style-type: none"> <li>Миття 45 °С</li> <li>Полоскання</li> <li>Сушіння</li> </ul>	<ul style="list-style-type: none"> <li>XtraDry</li> </ul>
Rinse & Hold 5)	<ul style="list-style-type: none"> <li>Все</li> </ul>	<ul style="list-style-type: none"> <li>Попереднє миття</li> </ul>	

1) Ця програма забезпечує найефективніше споживання води й електроенергії під час миття посуду та столових приборів із середнім ступенем забруднення. (Це стандартна програма для дослідницьких установ.)

2) Прилад автоматично визначає ступінь забруднення й кількість посуду в кошиках. Температура й об'єм води, рівень споживання електроенергії та тривалість виконання програми регулюються автоматично.

3) Ця програма використовується для миття посуду зі змішаним ступенем забруднення. Посуд із високим ступенем забруднення ставте в нижній кошик, а посуд із середнім ступенем забруднення — у верхній кошик. Тиск і температура води в нижньому кошику вищі, ніж у верхньому.

4) Ця програма використовується, якщо треба вимити посуд зі свіжим забрудненням. Вона дозволяє досягти кращих результатів миття за короткий проміжок часу.

5) Ця програма використовується для швидкого ополіскування посуду. Це дає змогу уникнути прилипання залишків їжі до посуду та утворення неприємного запаху в приладі. Не використовуйте миючий засіб під час виконання цієї програми.

## 5.1 Показники споживання

Програма <sup>1)</sup>	Споживання води (л)	Споживання електроенергії (кВт/год)	Тривалість (хв.)
ECO	11	0.832	232
AutoFlex	7 - 14	0.6 - 1.6	40 - 170
FlexiWash	14 - 16	1.2 - 1.5	160 - 180
Intensive	12.5-14.5	1.4-1.7	170-190
Quick Plus	10	0.9	30
Glass Care	12 - 14	0.7 - 0.9	82-92
Rinse & Hold	4	0.1	14

1) Показники споживання та тривалість програми залежать від тиску й температури води, коливання напруги в електромережі, вибраних опцій та кількості посуду.

## 5.2 Інформація для дослідницьких установ

Для отримання необхідної інформації щодо тестових процедур зверніться за адресою електронної пошти:

[info.test@dishwasher-production.com](mailto:info.test@dishwasher-production.com)

Вкажіть номер виробу (PNC), зазначений на таблиці.

# 6. НАЛАШТУВАННЯ

## 6.1 Перелік налаштувань

Для перегляду переліку налаштувань, оберіть Налаштування в переліку опцій.

Налаштування	Значення	Опис
MyFavourite	Перелік програм	Налаштуйте улюблену щоденну програму. Див. відповідну інформацію в цьому розділі.
AutoOpen	ВКЛ (значення за замовчуванням) ВИМК	Налаштуйте автоматичне відкриття дверцят для всіх програм, за винятком Rinse & Hold. Див. відповідну інформацію в цьому розділі.
Звук при завершенні	ВКЛ ВИМК	Інформує про завершення програми. Заводське налаштування: вимк.
Сигнали кнопок управл.	Вимк Клацання Сигнал	Виберіть звук натискання кнопок.
Об'єм	Від рівня 1 до рівня 10.	Регулювання гучності звуку.
Яскравість	Від рівня 0 до рівня 9.	Зміна яскравості дисплея.
Контрастність	Від рівня 0 до рівня 9.	Зміна контрастності дисплея.
Жорсткість води	Від рівня 1 до рівня 10.	Налаштуйте рівень пом'якшення відповідно до жорсткості води у вашій місцевості. Заводське налаштування: рівень 5.



Налаштування	Значення	Опис
Рівень ополіскувача	Від рівня 0 до рівня 6. Рівень 0 = ополіскувач не використовується.	Налаштуйте рівень дозатора ополіскувача відповідно до його необхідної кількості. Заводське налаштування: рівень 4.
Мови	Перелік мов.	Налаштуйте бажану мову. Мова за замовчуванням: Українська - ukr.
Відображати на підлозі	Перелік кольорів.	Налаштуйте колір TimeBeam
Скидання налаштувань	Reset	Скидання до заводських налаштувань приладу.

## 6.2 Зміна налаштування із двома значеннями (ВКЛ та ВИМК)

У разі зміни налаштування воно залишається дійсним, навіть якщо програму закінчено або в тому разі, коли скасовано програму, що виконується.

1. Натисніть **Option**.
2. Виберіть Налаштування.
3. Натисніть **OK**.
4. Оберіть налаштування, яке потрібно змінити.
5. Натисніть **OK** для зміни значення від ВКЛ до ВИМК чи навпаки.
6. Натискайте кнопку **Option** кілька разів, доки на дисплеї не відобразиться перелік програм.

## 6.3 Зміна налаштування з декількома значеннями

У разі зміни налаштування воно залишається дійсним, навіть якщо програму закінчено або в тому разі, коли скасовано програму, що виконується.

1. Натисніть **Option**.
2. Виберіть Налаштування.
3. Натисніть **OK**.
4. Оберіть налаштування, яке потрібно змінити.

5. Натисніть **OK** для введення даних про наступний рівень.
6. Установіть нове значення.
7. Натисніть **OK** для підтвердження.
8. Натискайте кнопку **Option** кілька разів, доки на дисплеї не відобразиться перелік програм.

## 6.4 Запуск програми MyFavourite

1. Натисніть і утримуйте упродовж 3 секунд **OK**, доки на дисплеї не з'явиться налаштування MyFavourite.
2. Закрийте дверцята приладу, щоб запустити програму.

## 6.5 Збереження програми MyFavourite

У пам'яті можна зберегти лише одну програму. Нове налаштування скасовує попереднє.

1. Натисніть **Option**.
2. Виберіть Налаштування.
3. Натисніть **OK**.
4. Виберіть MyFavourite.
5. Натисніть **OK**.  
На дисплеї відобразиться перелік програм.
6. Оберіть програму.
7. Натисніть **OK**.

8. Дисплей показує Додати опцію та Зроблено.
- Оберіть Зроблено, щоб зберегти програму без опцій, і натисніть кнопку **OK**.
  - Оберіть Додати опцію, щоб додати функцію до програми, та натисніть кнопку **OK** для підтвердження. Після вибору функції на дисплеї відображається Додати опцію та Зроблено. Щоб вибрати іншу опцію, натисніть знову Додати опцію, в іншому випадку — натисніть Зроблено.
9. Натисніть **OK**.

Якщо програма застосовується з опцією TimeManager, потрібно обрати Швидко або Норма.

10. Натисніть **OK** для підтвердження. На дисплей виводиться підтвердження, що програму MyFavourite збережено.

## 6.6 AutoOpen

Функція AutoOpen покращує ефективність сушіння та зменшує споживання електроенергії.

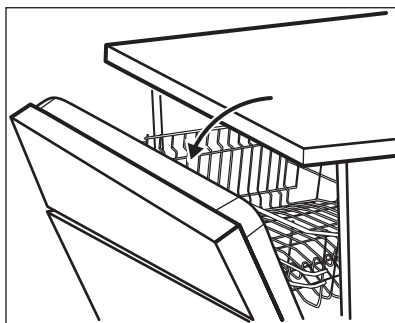

## 7. ФУНКЦІЇ

- i** Перш ніж запустити програму, слід увімкнути необхідні функції. Не можна вмикати чи вимикати функції у процесі виконання програми.

- i** Під час фази сушіння механізм відкриває дверцята приладу. Після цього дверцята тримаються відкритими.

- !** **УВАГА**  
Не намагайтеся закрити дверцята приладу протягом 2 хвилин після автоматичного відкриття. Це може пошкодити прилад.

- !** **УВАГА**  
Якщо поряд із машиною присутні діти, систему AutoOpen можна відключити, якщо ви бажаєте тримати дверцята зачиненими по завершенні циклу.

Функція AutoOpen автоматично активується з усіма програмами, за винятком Rinse & Hold.

Щоб покращити ефективність сушіння, скористайтеся опцією XtraDry або знову активуйте функцію AutoOpen.

- i** Не всі функції сумісні одна з одною. Якщо обрані несумісні функції, прилад автоматично вимкне одну або декілька з них. Горітимуть лише індикатори увімкнених функцій.

## 7.1 Перелік опцій

Функції	Значення	Опис
Відкладений запуск	Від 1 до 24 годин ВИМК (значення за промовчанням)	Відкласти запуск програми.
XtraDry	ВКЛ ВИМК (значення за промовчанням)	Активуйте цю опцію для того, щоб підвищити ефективність сушіння. Зверніться до відповідної інформації в цьому розділі.
Налаштування	Введіть налаштування приладу	

## 7.2 Як налаштувати опцію

У переліку опцій відображаються лише ті опції, що застосовуються для обраної програми. Опції, що не застосовуються, не відображаються.

Деякі опції не сумісні одна з одною. У разі встановлення 2 опцій, які не сумісні одна з одною, пристрій автоматично дезактивує одну з опцій.

У разі закінчення або скасування програми для опцій встановлюються значення за замовчуванням.

1. Натисніть **Option**.
2. Оберіть опцію.  
На дисплеї відображається значення опції, зазначене в дужках.
3. Натисніть **OK** для зміни значення від ВИМК до ВКЛ чи навпаки.  
Після обрання опції Відкладений запуск та після натиснення кнопки **OK** на дисплеї відображається кількість годин, на яку можливо відкласти запуск. Оберіть кількість годин і знову натисніть кнопку **OK** для підтвердження.
4. Для повернення до переліку програм натискайте кнопку **Option** кілька разів, доки на дисплеї не відобразиться обрана програма.

## 7.3 XtraDry

Увімкніть цю функцію для того, щоб підвищити ефективність сушіння. Використання цієї функції може вплинути на тривалість деяких

програм, рівень споживання води й останню температуру ополіскування. Функція XtraDry є постійною для всіх програм, за винятком ECO, і не потребує активації при кожному циклі.

Щоразу, коли активується функція ECO, функція XtraDry вимикається і її необхідно обирати вручну. В інших програмах налаштування XtraDry є постійним і автоматично використовується в наступних циклах. Цю конфігурацію можна змінити будь-коли.

У разі активації функції XtraDry функція TimeManager вимикається.

## 7.4 TimeManager

Ця опція також підвищує тиск і температуру води.

Фази миття та сушіння скорочуються. Загальна тривалість виконання програми зменшується приблизно на 50 %.

Результати миття будуть такими, як у режимі зі стандартною тривалістю, але результати сушіння будуть дещо гіршими.

Опція TimeManager не застосовується з усіма програмами.

1. Прокрутіть перелік програм і оберіть програму.
2. Натисніть **OK** для підтвердження. Якщо опція TimeManager застосовується до обраної програми,

на дисплеї відображаються 2 умови (Швидко та Норма) і тривалість програми для кожної умови:

- Швидко: TimeManager активовано. Натисніть **OK** для підтвердження.

- Норма: TimeManager дезактивовано. Натисніть **OK** для підтвердження.

## 8. ПЕРЕД ПЕРШИМ ВИКОРИСТАННЯМ

При першому вмиканні приладу необхідно встановити мову. Мова, встановлена за промовчанням, — англійська.

1. Виберіть мову.
  - Для підтвердження англійської мови натисніть **OK**.
  - Прокручіть перелік доступних мов, аби обрати нову мову та натисніть **OK** для підтвердження.
2. **Перевірте, чи поточний рівень пом'якшувача води відповідає жорсткості води вашого водопостачальника. Якщо ні, налаштуйте рівень приладу для пом'якшення води.**
3. Покладіть сіль у контейнер для солі.
4. Залийте ополіскувач у дозатор ополіскувача.
5. Відкрийте водопровідний кран.
6. Запустіть програму, щоб видалити будь-які залишки обробки, які все ще можуть залишатися в приладі. Не застосовуйте миючий засіб і не завантажуйте кошики.

При запуску програми може знадобитися до 5 хвилин для

перезарядження смоли у пристрої для пом'якшення води. Може виникнути враження, що прилад не працює. Програма миття запуститься лише після завершення цієї процедури. Така процедура періодично повторюватиметься.

### 8.1 Пом'якшувач води

Пом'якшувач води видаляє з води мінеральні речовини, які погіршують якість миття та скорочують термін експлуатації приладу.

Чим вище вміст цих мінеральних речовин, тим жорсткіше вода. Жорсткість води вимірюється шкалою еквівалентів.

Пом'якшувач води необхідно відрегулювати відповідно до рівня жорсткості води у вашому регіоні. Для того щоб дізнатися про рівень жорсткості води у своєму регіоні, зверніться до місцевого органу водопостачання. Важливо налаштувати відповідний рівень пом'якшувача води для забезпечення високих результатів прання.

#### Жорсткість води

Німецькі градуси (°dH)	Французькі градуси (°fH)	ммоль/л	Градуси Кларка	Рівень пом'якшувача води
47-50	84-90	8,4-9,0	58-63	10
43-46	76-83	7,6-8,3	53-57	9
37-42	65-75	6,5-7,5	46-52	8
29-36	51-64	5,1-6,4	36-45	7
23-28	40-50	4,0-5,0	28-35	6
19-22	33-39	3,3-3,9	23-27	5 1)

Німецькі гра- дуси (°dH)	Французькі градуси (°fH)	ммоль/л	Градуси Кларка	Рівень пом'як- шувача води
15-18	26-32	2,6-3,2	18-22	4
11-14	19-25	1,9-2,5	13-17	3
4-10	7-18	0,7-1,8	5-12	2
<4	<7	<0,7	<5	1 2)

- 1) Заводське налаштування.
- 2) Не використовуйте сіль на цьому рівні.

**Якщо ви застосовуєте стандартний миючий засіб або багатофункціональний таблетований миючий засіб (без солі або з використанням солі), налаштуйте належний рівень жорсткості води, щоб індикатор заповнення залишався активним.**

**i** Багатофункціональні таблетовані миючі засоби, що містять сіль, недостатньо ефективні, щоб пом'якшити жорстку воду.

## 8.2 Контейнер для солі

**!** **УВАГА**  
Використовуйте тільки спеціальну сіль для посудомийних машин.

Сіль використовується для заряджання смоли в пристрої для пом'якшення води. Це забезпечує добрі результати миття при щоденному користуванні.

### Заповнення контейнера для солі

**i** Переконайтеся в тому, що механізм Comfort Lift пустий та знаходиться у верхньому положенні.

1. Поверніть кришечку контейнера для солі проти годинникової стрілки та зніміть її.

2. Налийте 1 літр води в контейнер для солі (лише в перший раз).
3. Заповніть контейнер сіллю для посудомийної машини.

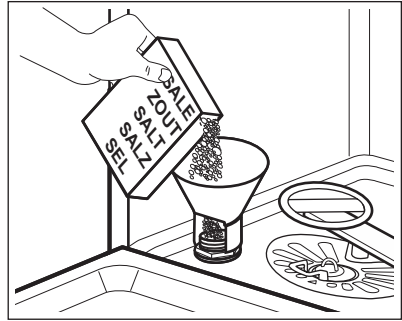

4. Видаліть сіль із поверхні біля отвору контейнера для солі.

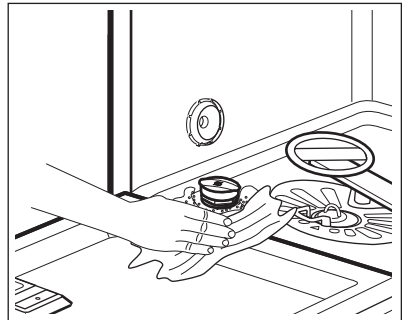

5. Закрийте контейнер для солі, повернувши кришечку за годинниковою стрілкою.

**УВАГА**

Вода з сіллю може перелитися з контейнера для солі під час наповнення. Після заповнення контейнера для солі негайно запустіть програму для запобігання утворенню корозії.

### 8.3 Дозатор ополіскувача

Завдяки ополіскувачу на посуді після висихання не залишаються смуги та плями.

Ополіскувач автоматично вивільняється під час фази ополіскування при високій температурі.

Можна вибрати кількість ополіскувача, що використовується, між рівнем 1 (мінімальна кількість) і рівнем 6 (максимальна кількість). Рівень 0 деактивує вивільнення ополіскувача, вимикаючи дозатор ополіскувача.

Заводське налаштування: рівень 4.

#### Заповнення дозатора ополіскувача

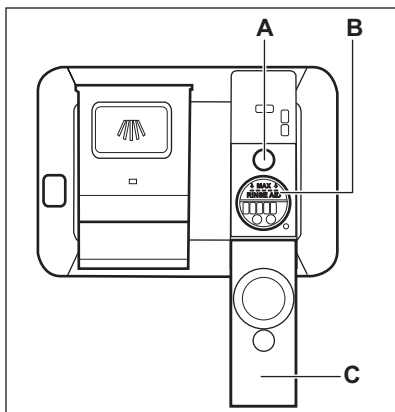
**УВАГА**

Використовуйте лише спеціальні ополіскувачі для посудомийних машин.

1. Відкрийте кришку (C).
2. Наливайте ополіскувач у дозатор (B) до позначки «MAX».
3. Для запобігання надмірному утворенню піни видаліть пролитий ополіскувач вологопоглинаючою ганчіркою.
4. Закрийте кришку. Переконайтеся в тому, що кришка зафіксована на місці.



Наливайте ополіскувач у дозатор, доки індикатор (A) не стане прозорим.



При необхідності заповнення дозатора ополіскувача на дисплеї відображається відповідне повідомлення.

Якщо ви використовуєте багатофункціональний таблетований мийний засіб, а ефективність сушіння є задовільною, індикатор рівня ополіскувача можна вимкнути, налаштувавши рівень ополіскувача на значенні «0».



Для підвищення ефективності сушіння також рекомендується завжди використовувати ополіскувач у поєднанні з багатофункціональним таблетованим мийним засобом, що містить речовини для полоскання.

## 9. ЩОДЕННЕ КОРИСТУВАННЯ

1. Відкрийте водопровідний кран.
2. Для ввімкнення приладу натисніть кнопку ввімкнення/вимкнення.

Переконайтеся, що прилад переведено в режим вибору програми.

- Якщо світиться індикатор солі, наповніть сіллю контейнер для солі.
3. Завантажте посуд у кошики.
  4. Додайте м'який засіб.
  5. Встановіть і запустіть програму, що відповідає типу посуду та ступеню його забруднення.

## 9.1 Механізм Comfort Lift



### УВАГА

Не сидіть на підставці. Не застосовуйте надмірного тиску до заблокованого кошика.



### УВАГА

Не перевищуйте максимальне допустиме навантаження 18 кг.



### УВАГА

Використовуйте тільки спеціальний мийний засіб для посудомийних машин.



Для правильного розблокування повністю підніміть рукоятку з пусковим механізмом і потроху піднімайте кошик, доки він не від'єднається з обох боків.

Механізм Comfort Lift дозволяє піднімати нижню підставку (до рівня другої підставки) та опускати її, що спрощує завантаження та виймання посуду.

Переміщення нижнього кошика з нижнього положення:

1. Щоб підняти кошик, витягніть підставку з посудомийної машини, тримаючи за рукоятку підставки. Не слід використовувати рукоятку з пусковим механізмом.

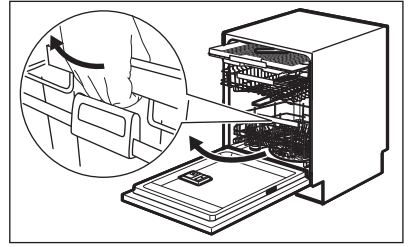

Кошик автоматично заблокується на верхньому рівні. Завантажувати або розвантажувати кошик слід обережно (див. буклет із завантаження кошика).

2. Щоб опустити кошик, з'єднайте рукоятку з пусковим механізмом із рамкою кошика, як показано нижче. Підніміть рукоятку з пусковим механізмом і підставку.

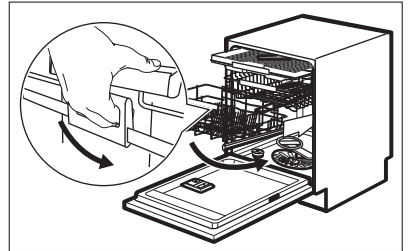

Піднявши рукоятку з пусковим механізмом, натисніть на підставку. Механізм повернеться до базового положення на нижньому рівні.

Є два способи опускання кошика залежно від завантаження:

- Якщо кошик повністю завантажений посудом, злегка натисніть на кошик.
- Якщо кошик пустий або завантажений наполовину, натисніть на кошик із більшим зусиллям.

## 9.2 Користування миючим засобом

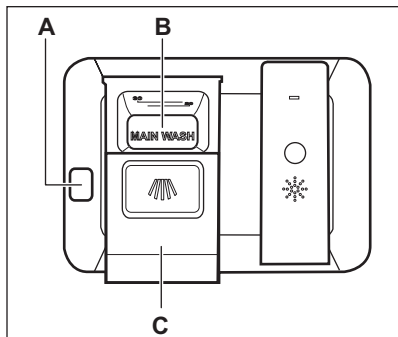

### УВАГА

Використовуйте тільки спеціальний миючий засіб для посудомийних машин.

1. Натисніть кнопку розблокування (A), щоб відкрити кришку (C).
2. Помістіть порошкоподібний або таблетований миючий засіб у відділення (B).
3. Якщо програма передбачає фазу попереднього миття, помістіть невелику кількість миючого засобу на внутрішню частину дверцят приладу.
4. Закрийте кришку. Переконайтеся, що кришка зафіксована на місці.

## 9.3 Встановлення і запуск програми

### Функція Auto Off

З метою зменшення споживання електроенергії ця функція автоматично вимикає прилад, коли він не працює.

Функція вмикається в таких випадках.

- Через 5 хвилин після завершення програми.
- Через 5 хвилин, якщо програма не запустилася.

## Запуск програми

Під час увімкнення пристрою на дисплеї з'являється перелік програм. Програму ECO завжди встановлено за замовчуванням.

1. Прокрутіть перелік програм та оберіть програму.
2. Установіть опції за бажанням. Після встановлення опцій поверніться до переліку програм, щоб запустити обрану програму.
3. Натисніть **OK**.  
Якщо програма застосовується з опцією TimeManager, потрібно підтвердити Швидко або Норма.
4. Закрийте дверцята пристрою, щоб запустити програму

## Відкладення запуску програми

За допомогою опції MyFavourite неможливо встановити відкладений запуск.

1. Оберіть програму.
2. Натисніть **Option**.

На дисплеї відображається перелік опцій.

3. Виберіть Відкладений запуск.
4. Натисніть **OK**.
5. Оберіть бажану кількість годин відкладеного пуску.

Можна відкласти запуск програми на термін 1–24 години.

6. Для підтвердження натисніть **OK**.
7. Можна обрати інші опції, що застосовуються.
8. Натискайте кнопку **Option** кілька разів, доки на дисплеї не відобразиться обрана програма.
9. Натисніть **OK**.
10. Закрийте дверцята приладу, щоб розпочати зворотний відлік часу, на який було відкладено запуск.

Після закінчення зворотного відліку автоматично запускається програма.



## Відчинення дверцят під час роботи приладу

Якщо відкрити дверцята під час виконання програми, прилад зупиняється. Це може вплинути на рівень споживання електроенергії та тривалість програми. Після закриття дверцят прилад поновить роботу програми з того моменту, коли її було перервано.



Поточна програма завершиться, якщо під час фази сушіння дверцята відкриті більше, ніж 30 секунд. Цього не відбудеться, якщо дверцята відкриваються за допомогою функції AutoOpen.



### УВАГА

Не намагайтеся закрити дверцята приладу протягом 2 хвилин, після того як функція AutoOpen автоматично їх відкриває, оскільки це може пошкодити прилад. Якщо після цього дверцята закриваються ще на 3 хвилини, поточна програма завершиться.

## Скасування відкладеного запуску під час зворотного відліку

У разі скасування відкладеного запуску для програми та опцій встановлюються значення за замовчуванням.

1. Відчиніть дверцята пристрою.
2. Натисніть і утримуйте впродовж 3 секунд **Option**, доки на дисплеї не з'явиться: Stop washing?.
  - Оберіть Відновити та натисніть **OK** для продовження зворотного відліку. Закрийте дверцята пристрою.
  - Оберіть Stop та натисніть **OK** для скасування відкладеного запуску.

## Скасування програми, що виконується

У разі скасування програми, що виконується, для опцій встановлюються значення налаштувань за замовчуванням.

1. Відчиніть дверцята пристрою.
2. Натисніть і утримуйте впродовж 3 секунд **Option**, доки на дисплеї не з'явиться: Stop washing?.
  - Оберіть Відновити та натисніть **OK** для продовження програми, що виконується. Закрийте дверцята пристрою.
  - Оберіть Stop та натисніть **OK** для скасування програми, що виконується.

## Завершення програми

Активна лише кнопка ввімкнення/вимкнення.

1. Натисніть кнопку ввімкнення/вимкнення або почекайте, доки функція Auto Off вимкне прилад. Прилад автоматично вимикається, якщо дверцята не були закриті до запуску функції Auto Off.
2. Закрийте водопровідний кран.

# 10. ПОРАДИ І РЕКОМЕНДАЦІЇ

## 10.1 Загальна інформація

Поради щодо забезпечення оптимальних результатів чищення та сушіння при щоденному використанні та захист навколишнього середовища.

- Видаліть із посуду великі рештки їжі.
- Не потрібно попередньо ополіскувати посуд вручну. При потребі використовуйте програму попереднього миття (за наявності) або виберіть програму з фазою попереднього миття.
- Завжди використовуйте весь простір кошиків.

- При завантаженні приладу упевніться, що вода з розпилювача зможе досягти всіх поверхонь посуду. Переконайтеся, що предмети не торкаються один одного й не перекриваються.
- Можна використовувати миючий засіб для посудомийних машин, ополіскувач і сіль окремо або застосувати багатофункціональний таблетований миючий засіб (наприклад, «3 в 1», «4 в 1», «Все в 1»). Дотримуйтеся вказаних на пакуванні інструкцій.
- Виберіть програму, що відповідає типу посуду й ступеню його забруднення. Програма ECO забезпечує найефективніше споживання води й електроенергії при митті посуду й столових приборів із середнім ступенем забруднення.

## 10.2 Використання солі, ополіскувача й мийного засобу

- Використовуйте сіль, ополіскувач і мийний засіб, які призначені лише для посудомийних машин. Використання інших засобів може призвести до пошкодження приладу.
- У регіонах, де вода жорстка або дуже жорстка, для досягнення оптимальних результатів очищення та сушіння рекомендується використовувати звичайний мийний засіб для посудомийних машин (порошок, гель, таблетований мийний засіб без додаткових речовин), ополіскувач і сіль окремо.
- Принаймні один раз на місяць запускайте прилад з використанням засобів для чищення, які спеціально призначені для цієї мети.
- Таблетований мийний засіб не розчиняється у воді повністю, якщо використовуються короткі програми миття. Для того щоб мийний засіб не залишався на столовому посуді, для тривалих програм рекомендується використовувати таблетовані мийні засоби.

- Не слід використовувати мийний засіб у кількості, що перевищує встановлену норму. Див. інструкції на упаковці мийного засобу.

## 10.3 Що робити, якщо потрібно припинити використання комбінованого таблетованого миючого засобу

Перш ніж розпочинати використання миючого засобу, солі та ополіскувача окремо, виконайте наступну процедуру.

1. Установіть найвищий рівень пом'якшувача води.
2. Переконайтеся в тому, що контейнер для солі й дозатор ополіскувача заповнені.
3. Запустіть найкоротшу програму з фазою полоскання. Не додавайте мийний засіб і не завантажуйте кошики.
4. Коли програму буде завершено, скоригуйте рівень пристрою для пом'якшення води з урахуванням жорсткості води у вашому регіоні.
5. Відрегулюйте дозування ополіскувача.
6. Активуйте повідомлення про порожній дозатор ополіскувача.

## 10.4 Завантаження посуду в кошики

- Прилад призначено лише для миття посуду, що підходить для посудомийних машин.
- Забороняється мити в посудомийній машині вироби з дерева, рогу, алюмінію, олова й міді.
- Забороняється класти в прилад речі, що вбирають вологу (губки, ганчірки).
- Видаліть із посуду великі рештки їжі.
- Пом'якшуйте залишки пригорілої їжі на посуді.
- Предмети, що мають заглиблення (напр., чашки, склянки та миски), ставте отвором донизу.

- Подбайте про те, щоб склянки не торкалися інших склянок.
- Маленькі предмети та столові прибори кладіть у ящик для столових приборів.
- Легкі предмети кладіть у верхній кошик. Подбайте про те, щоб предмети не рухалися.
- Перед запуском програми переконайтеся, що розпилювачі можуть вільно обертатися.

## 10.5 Перед запуском програми

Переконайтеся, що:

- Фільтри очищені та правильно встановлені.
- Кришка контейнера для солі щільно закрита.
- Розпилювачі не забиті.
- Наявні сіль і ополіскувач для посудомийних машин (якщо лише

не використовуються комбіновані таблетовані миючі засоби).

- Посуд у кошиках розташований правильно.
- Програма відповідає типу завантаження та ступеню забруднення.
- Використовується правильна кількість миючого засобу.

## 10.6 Витягання посуду з кошиків

1. Дайте посуду охолонути, перш ніж виймати його з приладу. Гарячий посуд можна легко пошкодити.
2. Вийміть посуд спершу з нижнього, а потім з верхнього кошика.



Після завершення програми по боках і на дверцятах приладу може залишатися вода.

# 11. ДОГЛЯД І ЧИЩЕННЯ



### ПОПЕРЕДЖЕННЯ!

Перш ніж виконувати технічне обслуговування, вимкніть прилад і витягніть вилку з розетки.



Брудні фільтри і забиті розпилювачі понижують результати миття. Регулярно перевіряйте їх і чистіть за необхідності.

## 11.1 Чищення фільтрів

Фільтрувальна система складається з трьох частин.

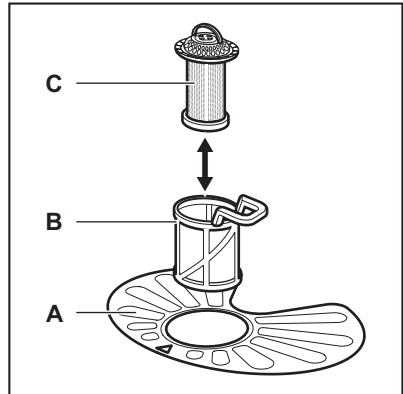

1. Поверніть фільтр (B) проти годинникової стрілки та зніміть його.

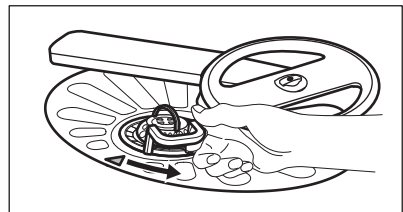

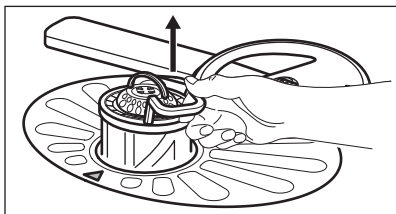

2. Вийміть фільтр (С) із фільтру (В).
3. Вийміть плоский фільтр (А).

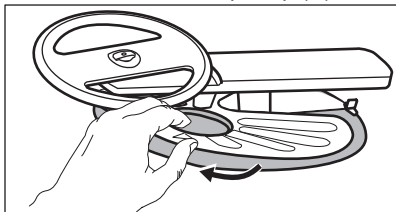

4. Промийте фільтри.

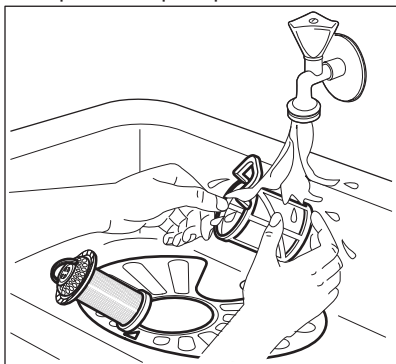

5. Переконайтеся, що всередині відстійника або по його краях немає залишків їжі або забруднення.
6. Встановіть плоский фільтр (А) на місце. Переконайтеся, що він розташований належним чином під 2 напрямними.

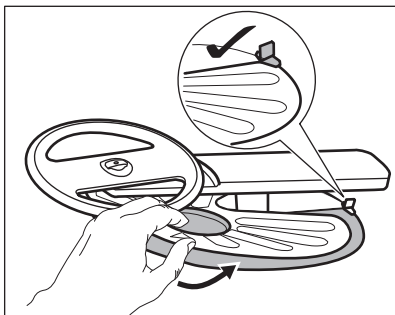

7. Знову зберіть фільтри (В) та (С).
8. Встановіть фільтр (В) у плоский фільтр (А). Поверніть за годинниковою стрілкою до фіксації.

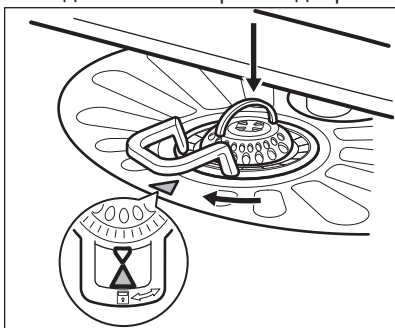

#### УВАГА

Неправильне встановлення фільтрів може призвести до незадовільних результатів миття й пошкодження приладу.

## 11.2 Чищення верхнього розпилювача

Рекомендується регулярно чистити верхній розпилювач для того, щоб уникнути засмічення отворів.

Засмічення отворів може призвести до незадовільних результатів миття.

1. Витягніть верхній кошик.
2. Для того щоб від'єднати розпилювач від кошика, натисніть на верхню частину розпилювача в напрямку, указаному нижньої стрілкою, і одночасно поверніть за годинниковою стрілкою.

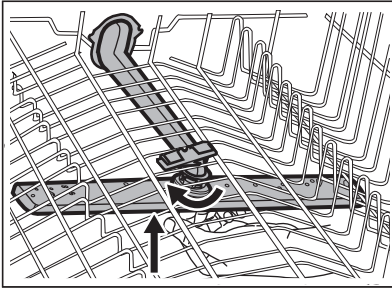

3. Вимийте розпилювач під проточною водою. Використовуйте тонкий гострий предмет, наприклад зубочистку, щоб видалити з отворів частки забруднень.

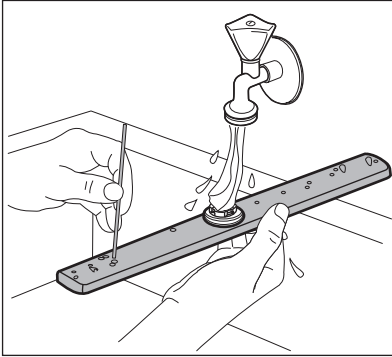

4. Для того щоб знову під'єднати розпилювач до кошика, натисніть на верхню частину розпилювача в напрямку, указаному нижньої стрілкою, і одночасно поверніть проти годинникової стрілки, доки він не зафіксується на місці.

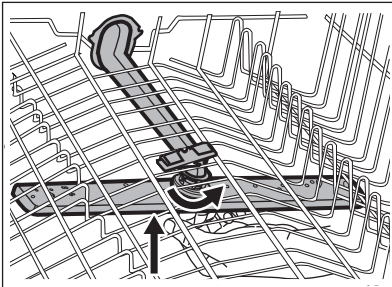

### 11.3 Чищення зовнішніх поверхонь

- Очищуйте прилад м'якою вологою тканиною.
- Застосовуйте лише нейтральні миючі засоби.
- Не застосовуйте абразивні продукти, абразивні серветки чи розчинники.

### 11.4 Очищення всередині

- М'якою вологою ганчіркою обережно почистіть прилад і гумову прокладку дверцят.
- Не застосовуйте абразивні засоби, серветки з абразивною поверхнею, гострі інструменти, сильні хімічні речовини, металеві мочалки чи розчинники.
- Якщо регулярно використовуються короткотривалі програми, всередині приладу можуть залишатися відкладення жиру та накип. Щоб уникнути цього, рекомендується використовувати тривалі програми принаймні два рази на місяць.
- Для підтримання оптимальної роботи приладу рекомендується використовувати спеціальний засіб для очищення посудомийних машин (принаймні раз на місяць). Дотримуйтесь інструкцій, наведених на упаковці продукту.

## 12. УСУНЕННЯ ПРОБЛЕМ

Якщо прилад не запускається або зупиняється під час роботи, спочатку перевірте, чи можете ви усунути проблему самостійно, скориставшись інформацією в таблиці, або зверніться до авторизованого сервісного центру.



### ПОПЕРЕДЖЕННЯ!

Виконаний неналежним чином ремонт може призвести до серйозного ризику для безпеки користувача. Будь-який ремонт має здійснюватися кваліфікованими спеціалістами.

При виникненні деяких проблем на дисплеї з'являється код попередження.

Більшість потенційних проблем можна вирішити без звернення до авторизованого сервісного центру.

Проблема й код сигналу тривоги	Можлива причина виникнення проблеми та спосіб її усунення
Прилад не вмикається.	<ul style="list-style-type: none"> <li>• Переконайтеся в тому, що вилку під'єднано до розетки.</li> <li>• Переконайтеся в тому, що всі запобіжники на електричному щитку справні.</li> </ul>
Програма не запускається.	<ul style="list-style-type: none"> <li>• Переконайтеся в тому, що дверцята приладу закриті.</li> <li>• Натисніть <b>Start</b>.</li> <li>• Якщо налаштовано відкладений запуск, скасуйте його або дочекайтеся завершення зворотного відліку.</li> <li>• Розпочалося повторне завантаження смоли у пристрої для пом'якшення води. Ця процедура триває приблизно 5 хвилин.</li> </ul>
Прилад не заповнюється водою. На дисплеї з'являється код <b>10</b> .	<ul style="list-style-type: none"> <li>• Переконайтеся в тому, що водопровідний кран відкрито.</li> <li>• Переконайтеся в тому, що тиск води не є занадто низьким. Для отримання цієї інформації зверніться до місцевої водопровідної служби.</li> <li>• Переконайтеся в тому, що водопровідний кран не засмічено.</li> <li>• Переконайтеся в тому, що фільтр у шлангу подачі води не засмічено.</li> <li>• Переконайтеся в тому, що впускний шланг не перегнуто та не перекручено.</li> </ul>

Проблема й код сигналу тривоги	Можлива причина виникнення проблеми та спосіб її усунення
Прилад не зливає воду. На дисплеї з'являється <i>,20.</i>	<ul style="list-style-type: none"> <li>• Переконайтеся в тому, що зливний отвір не засмічено.</li> <li>• Переконайтеся в тому, що фільтр у зливному шлангу не засмічено.</li> <li>• Переконайтеся в тому, що внутрішню систему фільтрації не засмічено.</li> <li>• Переконайтеся в тому, що зливний шланг не перегнуто та не перекучено.</li> </ul>
Увімкнено пристрій, який запобігає переливанню води. На дисплеї з'являється <i>,30.</i>	<ul style="list-style-type: none"> <li>• Закрийте водопровідний кран і зверніться до авторизованого сервісного центру.</li> </ul>
Прилад зупиняється та знову запускається декілька разів під час роботи.	<ul style="list-style-type: none"> <li>• Це нормально. Це забезпечує оптимальні результати очищення та заощадує електроенергію.</li> </ul>
Програма виконується занадто довго.	<ul style="list-style-type: none"> <li>• Оберіть опцію TimeManager, щоб скоротити час виконання програми.</li> <li>• Якщо встановлено опцію відкладеного запуску, скасуйте це налаштування або дочекайтеся завершення зворотного відліку.</li> </ul>
Час, що залишився, на дисплеї збільшується та перескакує майже до завершення програми.	<ul style="list-style-type: none"> <li>• Це не є несправністю. Прилад працює правильно.</li> </ul>
Незначне протікання із дверцят приладу.	<ul style="list-style-type: none"> <li>• Прилад не вирівняно. Викручайте або закручайте регульовані ніжки (у разі їхньої наявності).</li> <li>• Дверцята приладу не розташовані по центру баку. Відрегулюйте задню ніжку (у разі її наявності).</li> </ul>
Дверцята приладу важко закривати.	<ul style="list-style-type: none"> <li>• Прилад не вирівняно. Викручайте або закручайте регульовані ніжки (у разі їхньої наявності).</li> <li>• Частини посуду виступають із кошиків.</li> </ul>
Звуки стуку/ударів з середини приладу.	<ul style="list-style-type: none"> <li>• Посуд не розміщено належним чином у кошиках. Див. буклет щодо завантаження кошиків.</li> <li>• Переконайтеся в тому, що розпилювачі можуть вільно обертатися.</li> </ul>
Прилад викликає спрацьовування автоматичного запобіжника.	<ul style="list-style-type: none"> <li>• Сили струму недостатньо для одночасного живлення усіх приладів, що використовуються. Перевірте силу току в розетці та потужність лічильника або вимкніть один із приладів, що використовуються.</li> <li>• Внутрішня електрична несправність приладу. Зверніться до служби технічної підтримки.</li> </ul>



Див. розділи **«Перед першим користуванням»**, **«Щоденне користування»** або **«Поради та рекомендації»**, щоб дізнатися про інші можливі причини.

Після перевірки вимкніть і увімкніть прилад. Якщо проблема виникає знову, зверніться до авторизованого сервісного центру.

Якщо з'являються коди сигналів тривоги, не описані в таблиці, зверніться до авторизованого сервісного центру.

## 12.1 Результати миття та сушіння незадовільні

Проблема	Можлива причина виникнення проблеми та спосіб її усунення
Незадовільні результати миття.	<ul style="list-style-type: none"> <li>Див. розділи <b>«Щоденне користування»</b>, <b>«Поради і рекомендації»</b> та буклет щодо завантаження кошків.</li> <li>Використовуйте більш інтенсивні програми миття.</li> <li>Очистьте насадки розпилювача та фільтр. Див. розділ <b>«Догляд та очищення»</b>.</li> </ul>
Незадовільні результати сушіння.	<ul style="list-style-type: none"> <li>Посуд залишався занадто довго всередині закритого приладу.</li> <li>Ополіскувач закінчився або надходить у недостатньому обсязі. Налаштуйте вищий рівень дозатора ополіскувача.</li> <li>Пластмасові вироби, можливо, потрібно буде витерти рушником насухо.</li> <li>Для найбільш ефективного сушіння активуйте опцію XtraDry та налаштуйте AutoOpen.</li> <li>Рекомендується завжди використовувати ополіскувач, навіть якщо одночасно застосовується багатофункціональний таблетований мийний засіб.</li> </ul>
На склянках та іншому посуді утворюються смуги білуватого кольору або синюватий наліт.	<ul style="list-style-type: none"> <li>Кількість ополіскувача, що надходить, занадто велика. Зменште рівень ополіскувача.</li> <li>Кількість мийного засобу, що надходить, занадто велика.</li> </ul>
Плями та розводи від води на склянках та іншому посуді.	<ul style="list-style-type: none"> <li>Недостатня кількість ополіскувача, що надходить. Збільште рівень ополіскувача.</li> <li>Проблема може бути спричинена якістю ополіскувача.</li> </ul>



Проблема	Можлива причина виникнення проблеми та спосіб її усунення
Посуд вологий.	<ul style="list-style-type: none"> <li>• Для найбільш ефективного сушіння активуйте опцію XtraDry та налаштуйте AutoOpen.</li> <li>• Програма не включає фазу сушіння, або для фази сушіння встановлено низьку температуру.</li> <li>• Дозатор ополіскувача порожній.</li> <li>• Проблема може бути спричинена якістю ополіскувача.</li> <li>• Проблема може бути спричинена якістю багатофункціонального таблетованого мийного засобу. Спробуйте використати засіб іншого виробника або активуйте дозатор ополіскувача, щоб ополіскувач використовувався разом із багатофункціональним таблетованим мийним засобом.</li> </ul>
Усередині приладу є волога.	<ul style="list-style-type: none"> <li>• Це не дефект приладу. Волога виникає внаслідок осідання конденсату на стінках.</li> </ul>
Незвичайне утворення піни під час миття.	<ul style="list-style-type: none"> <li>• Користуйтеся лише мийним засобом для посудомийних машин.</li> <li>• Протікання в дозаторі ополіскувача. Зверніться до служби технічної підтримки.</li> </ul>
Сліди іржі на столових приборах.	<ul style="list-style-type: none"> <li>• У воді, що використовується для миття, забагато солі. Див. розділ «Пом'якшувач води».</li> <li>• Столові прибори зі срібла та нержавіючої сталі було розміщено разом. Ніколи не ставте поряд срібні вироби та предмети з нержавіючої сталі.</li> </ul>
Після закінчення програми в дозаторі залишаються сліди мийного засобу.	<ul style="list-style-type: none"> <li>• Таблетка мийного засобу застрягла в дозаторі, тому її не було повністю змито водою.</li> <li>• Мийний засіб у дозаторі не вимивається водою. Переконайтеся в тому, що розпилювач не засмічено, а також у тому, що ніщо не заважає йому вільно обертатися.</li> <li>• Переконайтеся в тому, що посуд у кошиках не заважає відкриватися кришці дозатора мийного засобу.</li> </ul>
Запахи всередині приладу.	<ul style="list-style-type: none"> <li>• Див. розділ «Чищення всередині».</li> </ul>

Проблема	Можлива причина виникнення проблеми та спосіб її усунення
Вапняні відкладення на посуді, баку та внутрішній стороні дверцят.	<ul style="list-style-type: none"> <li>• Низький рівень вмісту солі, перевірте індикатор заповнення.</li> <li>• Кришка контейнера для солі закрита нещільно.</li> <li>• Жорстка водопровідна вода. Див. розділ «Пом'якшувач води».</li> <li>• Навіть при застосуванні багатофункціонального таблетованого мийного засобу слід використувати сіль та налаштувати функцію регенерації води у пристрої для пом'якшення води. Див. розділ «Пом'якшувач води».</li> <li>• Якщо позбутися вапняних відкладень не вдається, слід очистити пристрій за допомогою засобів для чищення, які спеціально призначені для цієї мети.</li> <li>• Використовуйте інший мийний засіб.</li> <li>• Зверніться до виробника мийного засобу.</li> </ul>
Посуд тьмянний, знебарвлений або надколотий.	<ul style="list-style-type: none"> <li>• Переконайтеся в тому, що ви маєте у пристрої лише той посуд, який дозволено мити в посудомийній машині.</li> <li>• Завантажуйте та розвантажуйте кошик обережно. Див. буклет щодо завантаження кошиків.</li> <li>• Делікатні предмети кладіть у верхній кошик.</li> </ul>



Див. розділи «Перед першим користуванням», «Щоденне користування» або «Поради і рекомендації», щоб дізнатися про інші можливі причини.

## 13. ТЕХНІЧНА ІНФОРМАЦІЯ

Габарити	Ширина/висота/глибина (мм)	596 / 818-898 / 550
Підключення до електромережі <sup>1)</sup>	Напруга (В)	200 - 240
	Частота (Гц)	50 / 60
Тиск у мережі водопостачання	у барах (мінімальний і максимальний)	0.5 - 8
	у МПа (мінімальний і максимальний)	0.05 - 0.8
Водопостачання	Холодна або гаряча вода <sup>2)</sup>	макс. 60 °С
Ємність	Кількість комплектів посуду	13
Споживання енергії	Режим «Залишити ввімк.» (Вт)	5.0

Споживання енергії	Режим «Вимк.» (Вт)	0.10
--------------------	--------------------	------

- 1) Див. таблицьку з технічними даними, щоб дізнатися про інші значення.
- 2) Якщо гаряча вода нагрівається за допомогою альтернативного джерела енергії (наприклад, сонячних батарей або вітроелектростанцій), то використовуйте гарячу воду, щоб зменшити споживання електроенергії.

## 14. ОХОРОНА ДОВКІЛЛЯ

Здавайте на повторну переробку матеріали, позначені відповідним символом . Викидайте упаковку у відповідні контейнери для вторинної сировини. Допоможіть захистити навколишнє середовище та здоров'я інших людей і забезпечити вторинну переробку електричних і електронних

приладів. Не викидайте прилади, позначені відповідним символом , разом з іншим домашнім сміттям. Поверніть продукт до заводу із вторинної переробки у вашій місцевості або зверніться до місцевих муніципальних органів влади.

[www.electrolux.com/shop](http://www.electrolux.com/shop)



117885891-A-022017

