

# ARDESTO™

ІНСТРУКЦІЯ КОРИСТУВАЧА  
Автоматична пральна машина  
з фронтальним завантаженням

USER MANUAL  
Fully automatic front loading  
washing machine



**WMS-7117IWB**

## ЗМІСТ

Інформація з техніки безпеки .....	3
Інструкції з техніки безпеки.....	4
Опис виробу .....	6
Інструкції зі встановлення.....	7
Способи блокування та розблокування дверцят .....	13
Спосіб використання дозатора для миючих засобів .....	15
Функції панелі керування .....	16
Функції та програми .....	18
Програми прання.....	24
Технічне обслуговування .....	25
Інші функції.....	29
Перед початком прання.....	30
Справність обладнання .....	31
Усунення несправностей .....	32
Технічні дані .....	33



## ІНФОРМАЦІЯ З ТЕХНІКИ БЕЗПЕКИ

- Цей прилад можуть використовувати діти у віці від 8 років та особи з обмеженими фізичними, чуттєвими або розумовими можливостями або з недостатністю досвіду й знань, якщо вони перебувають під постійним наглядом або їх проінструктовано щодо безпечного використання приладу та вони розуміють можливі небезпеки. Діти не повинні бавитися з приладом. Очищення та обслуговування споживачем не повинні здійснювати діти без нагляду.
- Не можна залишати дітей віком до трьох років без постійного нагляду поблизу приладу.
- У разі пошкодження електричного кабелю виробник або його авторизований сервісний центр чи інша кваліфікована особа має замінити його. Робити це самостійно небезпечно.
- Щоб уникнути небезпеки через небажане вимкнення теплового вимикача, цей прилад не можна підключати до мережі живлення за допомогою зовнішнього пристрою для перемикання, наприклад, таймера, або приєднувати до мережі, яка регулярно вмикається і вимикається комунальними підприємствами.
- Прилад слід підключати до водопроводу за допомогою нових шлангів, що постачаються. Повторно використовувати старі шланги не можна.

## ІНСТРУКЦІЇ З ТЕХНІКИ БЕЗПЕКИ (Обов'язкове дотримання)

**З метою запобігання завдання шкоди або пошкоджень користувачеві, іншим особам та їх майну, обов'язково дотримуйтеся правил безпеки.**

### Попередження

- **Ризик ураження електричним струмом**
  1. Будь ласка, при напрузі 220-240 В, зі струмом більше 10 А використовуйте відповідний рознім для заземлення.
  2. При підключенні та відключенні кабелю живлення, будь ласка, використовуйте штепсельну вилку. Не використовуйте пошкоджений кабель живлення. Якщо кабель живлення забруднений, протріть його сухою тканиною.
  3. Не вставляйте і не витягайте штепсельну вилку вологими руками.
  4. Витягніть штепсельну вилку із джерела живлення після закінчення прання, під час ремонту або очищення.
- **Небезпека пожежі і витоку струму**
  1. Стежте, щоб біля пральної машини не було джерел вогню або запалених цигарок, свічок та летких речовин.
  2. Не розприскуйте воду на панель керування пральної машини.
  3. Не встановлюйте пральну машину у вологому місці. Прилад призначений для використання лише всередині будинку.
  4. Зафіксуйте зливний шланг і переконайтеся, що каналізація чиста.
- **Небезпека високих температур**
  1. При пранні у високотемпературному режимі скло дверцят буде нагріватися. Не торкайтеся скла дверцят, ретельно пильнуйте за дітьми.
  2. При відкритті дверцят після прання у високотемпературному режимі почекайте, поки температура знизиться до безпечного рівня, і дверцята відкриються автоматично.
- **Небезпека отримання травм**
  1. Видаліть картонне пакування

після розпакування приладу.  
Не дозволяйте дітям гратися з ним або їсти його.

2. Не дозволяйте дітям вмикати або вилазити на пральну машину.

3. Будь ласка, закривайте дверцята машини після використання, щоб діти не опинилися всередині барабана.

#### • **Небезпека пошкодження**

1. Не кладіть важкі речі на верхню частину пральної машини.

2. Якщо ви хочете перемістити машину, попросіть когось про допомогу.

3. Звертайтеся за допомогою лише до спеціалістів з ремонту пральних машин.

#### • **Небезпека пошкодження речей**

1. Не завантажуйте в машину для прання речі, які є водонепроникними, наприклад, дощовик, вироби з пір'я, спальні мішки.

2. Завантажуйте в машину речі, придатні для прання. У разі виникнення сумнівів, дотримуйтесь інструкції.

#### • **Небезпека вибуху**

1. Не періть тканини, забруднені гасом, бензином, розчинником,



легкозаймистими речовинами.

2. Не вмикайте режим прання у разі витoku газу.

**Зверніть увагу:** коли ви витягусте штепсельну вилку, замок дверцят машини може бути розблокований, навіть якщо всередині барабану багато води. Тому, будь ласка, перевірте рівень води всередині машини, перш ніж розблокувати дверцята, щоб уникнути небажаної шкоди.

## Опис виробу

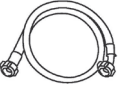
В комплекті з пральною машиною:

Інструкція з експлуатації (містить гарантійний талон) Енергетична етикетка та мікрофіша (комплект залежить від країни призначення)	Шланг подачі води	Гайковий ключ	Захисні кришки болтів для транспортування
			

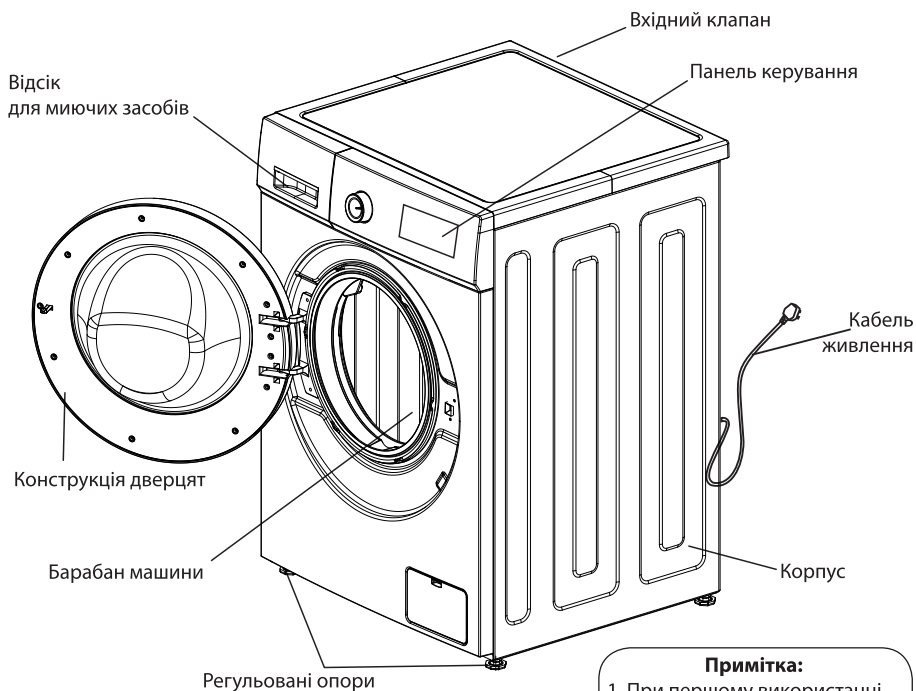

Зображення вище наведене як довідкова інформація, детальна інформація повинна ґрунтуватися на реальному продукті!

### Примітка:

1. При першому використанні може вилитися трохи води. Це нормальне явище, тому що вода залишається в машині після проведення випробувань в робочих умовах.
2. Після кожного використання витягуйте штепсельну вилку і закривайте кран, щоб запобігти витоків води або пожежі.

## Інструкції зі встановлення

- Не встановлюйте пральну машину і не використовуйте її у приміщеннях, де температура може опуститися нижче 0 °С, або де погодні явища можуть впливати на роботу приладу.
- Встановлюйте пральну машину відповідно до цієї інструкції користувача.
- Відрегулюйте ніжки для забезпечення необхідної вентиляції, якщо прилад встановлено на поверхні з килимом.
- У сільській місцевості занадто багато шкідників. Зберігайте довкола чистоту, тому що будь-які пошкодження, спричинені тарганами або іншими шкідниками, не підлягають відшкодуванню за гарантією.

### Транспортувальні болти

- Пральна машина постачається в комплекті з транспортувальними болтами для запобігання внутрішнього пошкодження при транспортуванні.

### Демонтаж транспортувальних болтів

1. З метою уникнення внутрішнього пошкодження при транспортуванні встановлюються 4 болти. Перед використанням пральної машини демонтуйте ці болти (див. рис. 1).  
Якщо болти не будуть демонтовані, можуть виникнути сильна вібрація, шум і несправності.
2. За допомогою гайкового ключа ослабте 4 болти (див. рис. 2).
3. Трохи відкрутіть гумову гайку болта, а потім витягніть болти, збережіть болти і гайковий ключ (див. рис. 3).  
Болти слід встановити на місце у разі транспортування пральної машини.
4. Використовуйте заглушки, що додаються в комплекті, для герметизації отворів для гвинтів (див. рис. 4).

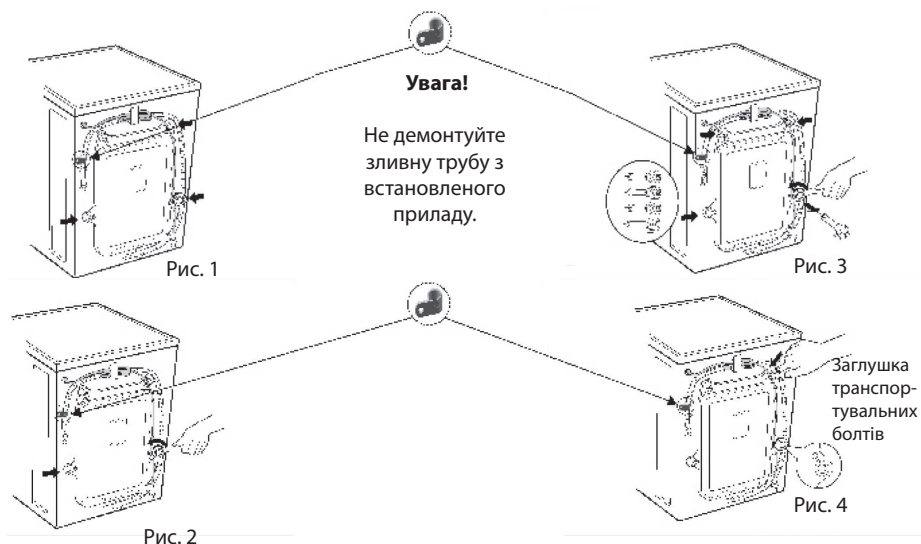

## Вимоги щодо встановлення

Пристрій повинен бути встановлений на твердій, сухій, чистій, рівній поверхні. Встановлення по горизонталі

- Кут нахилу повинен бути менше 1 градуса.

Штепсельна розетка

- Відстань між будь-якими сторонами пральної машини і розеткою має бути в межах 1,5 метра.
- Не вмикайте надто багато електричних приладів в одну розетку.

Очищення навколишнього простору

- Необхідно очистити стіну, двері та поверхню підлоги.
- Встановіть пральну машину на тверду і стійку поверхню зі зливним отвором. Не встановлюйте прилад на м'яку гумовотканинну пластину або дерев'яну підлогу.
- Не кладіть брудний одяг або інші предмети на верхню частину пральної машини — це може вплинути на функціонування приладу.

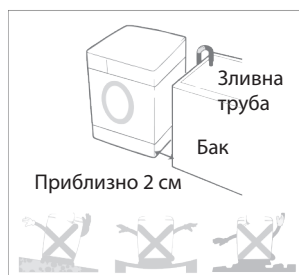



## Примітка

### Підключення до джерела живлення

1. Не використовуйте монтажну панель або подібні предмети.
  2. Якщо кабелі живлення пошкоджені, слід звернутися до спеціалістів для ремонту.
  3. Після використання пральної машини витягніть вилку і закрийте кран.
  4. Пральна машина має бути заземлена за допомогою заземленої розетки відповідно до стандартів електричної безпеки.
  5. Помістіть пральну машину в тому місці, в якому легко підключити розетку.
- Зверніться до сервісного центру для ремонту пральної машини. Дії непрофесіоналів можуть завдати шкоди і спричинити виникнення неполадок у пральній машині.
  - Не встановлюйте пральну машину у місці, де температура нижче 0 °С. Шланги можуть замерзнути і зламатися. Крім того, температура нижче 0 °С може призвести до несправності панелі керування програмами.
  - Якщо ви переміщуєте пральну машину при температурі нижче 0 °С, залишіть пральну машину при кімнатній температурі протягом декількох годин перед її запуском.

### Інструкції із заземлення

- Пральна машина повинна мати пристрої для заземлення. У разі несправності такої пристрій може зменшити ризик ураження електричним струмом. Пристрій оснащено кабелем (включаючи дріт і заземлену штепсельну вилку). Заземлена вилка повинна бути вставлена у відповідну розетку. Якщо у вас виникли сумніви щодо того, чи правильно заземлена пральна машина, зверніться до професійного обслуговуючого персоналу. Якщо вилка не підходить для розетки, не здійснюйте заміну вилки самостійно.
- Якщо пральна машина димить, або відчувається запах, витягніть кабель живлення і зверніться до професійного обслуговуючого персоналу.

**Пральна машина повинна бути з'єднана з отвором подачі води. Використовуйте нові шланги для приєднання сантехніки. Не використовуйте старі шланги.**

**Щоб забезпечити якість, перед випуском машини з заводу проводять випробування на подачу води, тому всередині внутрішнього барабана, на дверних ущільненнях і дверних панелях може бути вода, що вважається нормальним явищем.**

### **З'єднання для підведення води**

#### **УВАГА! Не підключати до гарячої води!**

1. Тиск подачі води встановлюється в межах від 30 кПа до 1000 кПа.

2. Не стирайте різьбу гвинта при підключенні впускних труб з клапанами.

3. Встановіть пристрій для скидання тиску, якщо тиск подачі води перевищує 1000 кПа.

- Два ущільнення встановлено в рознімах обох кінців труби, щоб запобігти витоків води.
- Включіть кран і перевірте, чи немає витоків в елементах з'єднання.
- Регулярно перевіряйте труби.

За необхідності труби потрібно замінити.

- Слідкуйте, щоб труби не були пошкоджені та не перепліталися одна з одною.

Використовуйте стандартний кран

Стандартний кран



Подовжений кран

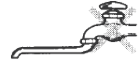

Прямокутний кран

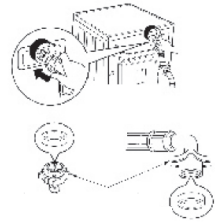

З'єднувач для труби подачі води з гумовим ущільненням

- 1** Перевірте гумові ущільнення по обидва боки шланга. Вставте гумове ущільнення в муфту для з'єднання труб на кожному шлангу, щоб запобігти витоків води.

Гумове ущільнення

Шланг для подачі води  
(Приєднується до впускного отвору  
для води пральної машини)

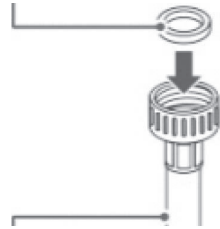

- 2** Приєднайте шланги подачі води до водопровідних кранів вручну, а потім затягніть ще на 2/3 обороту плоскогубцями. Підключіть синій шланг на водопровідний кран.

### ОБЕРЕЖНО

Не затягуйте сильно шланг. Ви можете пошкодити з'єднувальну муфту.

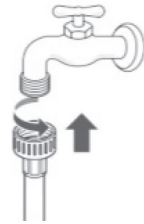

- 3** Після приєднання шланга подачі води в пральну машину до водопровідних кранів відкрийте водопровідні крани, щоб вимити струменем води сторонні речовини (бруд, пісок або тирсу) з водопровідних ліній. Спустіть воду у відро і перевірте температуру води.

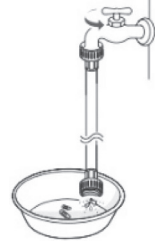

- 4** Щільно приєднайте шланги до впускного отвору для води вручну, а потім затягніть ще на 2/3 обороту плоскогубцями.

Впускний отвір для води

### ОБЕРЕЖНО

Не затягуйте сильно шланги. Ви можете пошкодити клапани, що призведе до витоків води і пошкодження майна.

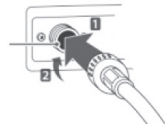

- 5** Перевірте на наявність витоків води, включивши крани. Якщо вода витікає, повторіть кроки з 1 по 4.

- Цей прилад призначено для використання в домашніх умовах. Не встановлюйте його на кораблі, в трейлері або літаку.
- Виключіть кран, якщо прилад довгий час не використовується (наприклад, під час відпустки).
- Зніміть фіксатор дверцят та вимкніть функцію зачистки дверцят, щоб діти не опинилися замкненими всередині барабана машини.
- Пакувальні матеріали (наприклад, плівкові, поролонові) можуть зашкодити дитині і викликати задиху!
- **УВАГА! ЗБЕРІГАЙТЕ ПАКОВАННЯ В НЕДОСТУПНОМУ ДЛЯ ДІТЕЙ МІСЦІ.**

## Встановлення зливної труби

- Закріпіть зливну трубу за допомогою троса.
- Правильно встановіть зливну трубу, щоб зменшити наслідки витоків води на підлогу.
- Щоб запобігти сифонному ефекту, зливну трубу потрібно встановити на висоті 0,85 - 1,25 м, крім того, кінець зливної труби не повинен занурюватися у воду.
- Якщо зливна труба занадто довга, не вставляйте її в пральну машину: це може викликати нехарактерний шум.

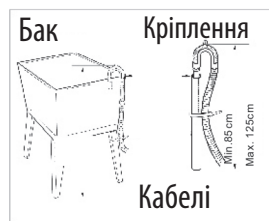
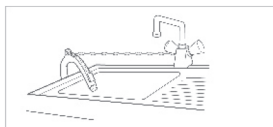
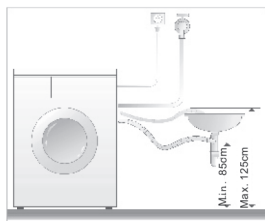

## Встановлення по горизонталі

- Щоб уникнути шуму та вібрації, відрегулюйте горизонтальне положення пральної машини, краще встановлювати її в кутку приміщення.

- Якщо поверхня нерівна, відрегулюйте встановлювальні штифти (не підкладайте шматки дерева або подібні предмети). Переконайтеся, що чотири встановлювальні штифти щільно торкаються поверхні, а машина виставлена горизонтально.

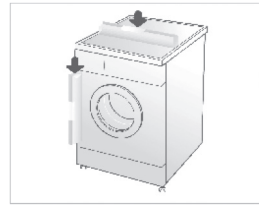

- **Регулювання встановлювальних штифтів.** Налаштуйте регулювальні ніжки, щоб пральна машина була встановлена горизонтально і міцно спиралася на поверхню. Після регулювання закрутіть контргайку, для надійності. Не ставте пральну машину на платформу, яка знаходиться вище рівня підлоги, щоб запобігти випадковому падінню машини.

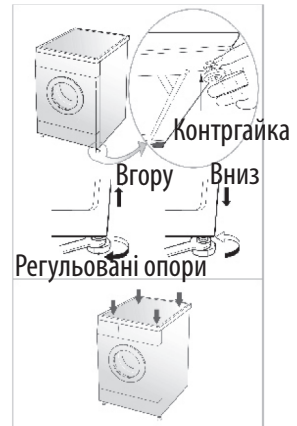

- **Перевірка в діагональному напрямку.** При зусиллі, спрямованому вниз по діагоналі пральної машини, пральна машина не повинна хитатися (необхідно перевірити в напрямку обох діагоналей, якщо пральна машина хитається, необхідно відрегулювати регульовані ніжки).

## Способи блокування та розблокування дверцят

### Блокування дверцят

- Після запуску машини дверцята блокуються автоматично, вмикається лампочка/зображення «Дверний замок» на панелі керування.

### Розблокування дверцят

- Якщо світиться сигнальна лампочка/зображення «Дверний замок», натисніть кнопку «Старт/Пауза», режим ПРАННЯ/ЗЛИВАННЯ ВОДИ закінчиться. Через 10

секунд дверний замок розблокується автоматично.

- Витягніть вилку із розетки і через 10 секунд, дверний замок розблокується автоматично.
- Якщо відкрити дверцята під час роботи пральної машини, може вилитися піна; витріть піну рушником.
- Якщо температура занадто висока, не можна відчиняти дверцята під час прання.
- Якщо рівень води занадто високий, не можна відчиняти дверцята під час прання.

## Спосіб використання дозатора для миючих засобів

### Миючий засіб для попереднього прання



- Додайте помірний миючий засіб після вибору функції попереднього прання, якщо одяг занадто забруднений.

### Синтетичний пральний порошок



- Розчиніть миючий засіб (наприклад, шматки мила) перед додаванням у дозатор для миючих засобів.

### Рідке мило

#### Засіб для відбілювання



- Використовуйте миючий засіб, який не утворює багато піни.
- Концентровані миючі засоби розчиніть у воді у співвідношенні 1:2 перед додаванням у дозатор для миючих засобів.

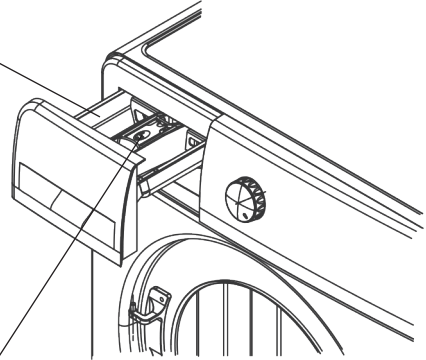

### Пом'якшувальний засіб



- Влийте пом'якшувальний засіб перед пранням, який виллється в барабан автоматично після відбілюючого засобу.
- Концентровані пом'якшувальні засоби розчиніть у необхідній кількості води.
- Рівень засобу не повинен перевищувати відмітку MAX.

- Використовуйте лише спеціальні миючі засоби.
- Не використовуйте багато миючого засобу, який утворює багато піни. Це може вплинути на якість прання або спричинити неполадки.
- Обирайте миючий засіб відповідно до типу і кольору одягу, температури води та ступеня забруднення.
- Використовуйте миючий засіб середньої концентрації для кращої якості прання та захисту оточуючого середовища.

## Рекомендації щодо використання миючих засобів при різних температурних режимах

- При пранні сильно забруднених білих речей ми рекомендуємо використовувати програму «Бавовна» з температурою 60 °C або вище і звичайний пральний порошок (для інтенсивного прання), який містить відбілюючі речовини, які при середніх/високих температурах забезпечують відмінну якість прання.
- Для прання при температурі від 40 °C до 60 °C тип використовуваного миючого засобу повинен відповідати типу тканини і ступеню забруднення. Звичайні порошки підходять для «білих» чи кольорових міцних тканин з високим ступенем забруднення, в той час як рідкі миючі засоби або порошки для «захисту кольору» підходять для кольорових тканин з невеликим ступенем забруднення.
- Для прання при температурі нижче 40 °C рекомендуємо використовувати рідкі миючі засоби або миючі засоби, спеціально марковані як придатні для прання при низьких температурах.

## Функції панелі керування

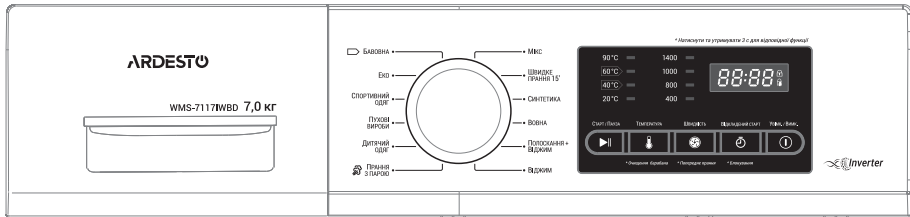

Показане тут зображення є лише орієнтовним. Фактичний прилад може відрізнятись.

### 1. Кнопка «Увімкнення/Вимкнення»

- Увімкніть або вимкніть джерело живлення.
- Після закінчення прання натисніть цю кнопку для вимкнення приладу.

### 2. Кнопка «Відкладений старт»

- Час відкладеного старту означає проміжок часу від призначення режиму прання до закінчення програми прання. Наприклад, якщо ви встановили 6 годин, то через 6 годин програма прання буде завершена. Початок прання буде розраховано відповідно до тривалості обраної програми.
- Цю функцію необхідно налаштувати після вибору програми прання і перед натисканням кнопки «Старт/Пауза»
- Для скасування цієї функції натисніть кнопку «Відкладений старт» ще раз.

### 3. Кнопка «Швидкість віджиму»

- Виберіть швидкість віджиму відповідно до типу і кількості речей.

### 4. Кнопка вибору температури «Темп.»

- Виберіть температуру води відповідно до типу та ступеня забруднення одягу.
- Можна обирати різні режими прання та температури, деякі режими недоступні.

### 5. Кнопка «Старт/Пауза»

- Натисніть дану кнопку для запуску пральної машини.
- Натисніть дану кнопку під час прання, щоб зупинити прилад, натисніть знову, щоб продовжити прання.

### 6. Поворотна кнопка «Перемикач програм»

- Оберіть програму відповідно до типу та ступеня забруднення одягу.



## 7. Очищення барабана

- Для очищення від забруднень, що залишаються після прання, і для стерилізації та дезінфекції.
- Натисніть та утримуйте кнопку «Темп.» протягом 3 секунд, щоб запустити програму очищення барабана. Для запуску функції натисніть кнопку «Старт/Пауза».

## 8. Кнопка «Блокування від дітей»

- Якщо «Блокування від дітей» увімкнено, інші кнопки, крім кнопки «Увімкнення/Вимкнення», не працюють.
- Натискайте кнопку «Відкладений старт» протягом 3 секунд, щоб увімкнути/вимкнути функцію блокування від дітей.

## 9. Попереднє прання

- Ця функція використовується перед звичайним пранням для сильно забрудненого одягу.
- Натисніть та утримуйте кнопку «Швидкість» протягом 3 секунд, щоб увімкнути/вимкнути функцію попереднього прання. Для запуску функції натисніть кнопку «Старт/Пауза».

## Функції та програми

### Прання звичайного одягу

1. Підготовка до прання
  - Відкрийте дверцята, покладіть одяг і закрийте дверцята.
  - Висуньте дозатор для миючого засобу, додайте миючий засіб і закрийте дозатор.
  - Підключіть подачу води та відкрийте кран.
  - Підключіться до джерела живлення.
2. Натисніть кнопку увімкнення/вимкнення.
3. Програми обираються відповідно до вимог.
  - Бавовна – Мікс – Синтетика – Дитячий одяг – Швидке прання – Полоскання + Віджим – Віджим – Пухові вироби – Вовна – Прання з парою – Спортивний одяг – Еко.
4. Натисніть кнопку «Старт/Пауза» і запустить процес прання.
5. Після закінчення прання:
  - На екрані з'явиться «END» («КІНЕЦЬ») і ви почуєте звуковий сигнал.
  - Відкрийте дверцята і витягніть одяг.
  - Від'єднайте розетку і закрутіть кран.

### Використання програм з автоматичним контролем

Використовуйте ці програми, коли потрібно встановити температуру і швидкість обертання барабана.

1. Підготовка до прання
  - Відкрийте дверцята, покладіть одяг і закрийте дверцята.
  - Висуньте дозатор для миючого засобу, додайте миючий засіб і закрийте дозатор.
  - Підключіть подачу води і відкрийте кран.
  - Підключіться до джерела живлення.
2. Натисніть кнопку увімкнення/вимкнення.
3. Програми обираються відповідно до вимог.
4. Натисніть відповідні кнопки, щоб налаштувати температуру води та швидкість віджиму.
5. Натисніть кнопку «Старт/Пауза» і запустить процес прання.
6. Після закінчення прання:
  - На екрані з'явиться «END» («КІНЕЦЬ») і ви почуєте звуковий сигнал.
  - Відкрийте дверцята і витягніть одяг.
  - Від'єднайте розетку і закрийте кран.

### Програма «Вовна»

Ця функція призначена для прання одягу з вовняних та делікатних тканин. Перед пранням перевірте етикетки на одязі.

1. Виконайте підготовку до прання.
2. Натисніть кнопку увімкнення/вимкнення.
3. Обертаючи перемикач програм, оберіть програму «Вовна».
- Оберіть відповідну температуру і встановіть кнопку швидкість віджиму відповідно до вимог.
4. Натисніть кнопку «Старт/Пауза» і запустіть процес прання.
5. Після закінчення прання ви почуєте сигнал.
- **Вага одягу в барабані не повинна перевищувати 2 кг.**
- **Після закінчення прання швидко витягніть одяг з барабана, щоб уникнути його деформування.**
- **Режим прання вимкнений.**
- **Щоб не пошкодити одяг, встановіть температуру води не вище ніж 40°C.**
- **Сортуйте одяг за кольором: білий, кольоровий та темний.**
- **Використовуйте миючий засіб, призначений для прання вовняних речей, щоб уникнути їх пошкодження.**

## Програма «Еко»

Програма призначена для прання легко забрудненого одягу з метою заощадження часу та електроенергії.

1. Виконайте підготовку до прання.
2. Натисніть кнопку увімкнення/вимкнення.
3. Обертаючи перемикач програм, оберіть програму «Еко».
- Оберіть відповідну температуру і встановіть швидкість віджиму відповідно до вимог.
4. Натисніть кнопку «Старт/Пауза» і запустіть процес прання.
5. Після закінчення прання ви почуєте сигнал.
- **Якщо Ви хочете змінити налаштування під час процесу прання, натисніть кнопку «Старт/Пауза» для тимчасового призупинення приладу. Після цього оберіть бажану програму.**

## Програма «Дитячий одяг»

Ця функція використовується для прання при високотемпературному режимі для стерилізації та видалення кліщів.

1. Виконайте підготовку до прання.
2. Натисніть кнопку увімкнення/вимкнення.
3. Обертаючи перемикач програм, оберіть програму «Дитячий одяг».
- Оберіть відповідну температуру і встановіть швидкість віджиму відповідно до вимог.
4. Натисніть кнопку «Старт/Пауза» і запустіть процес прання.
5. Після закінчення прання ви почуєте сигнал.

## Програма «Віджим»

1. Для віджиму одягу після прання
2. Натисніть кнопку увімкнення/вимкнення.
3. Обертаючи перемикач програм, оберіть програму «Віджим».
- Натискаючи на кнопку «Швидкість віджиму», налаштуйте швидкість обертання барабана.
4. Натисніть кнопку «Старт/Пауза» і запустіть процес віджиму.
- Прилад починає зливати воду і віджимати одяг.
5. Після закінчення процесу ви почуєте сигнал.
- **Перед налаштуванням режиму обертання переконайтеся, що у барабані немає цвяхів, ключів або інших сторонніх предметів, щоб уникнути пошкодження приладу.**
- **Під час процесу обертання барабана пральної машини фактична швидкість обертання може відрізнятися від швидкості, вказаної в програмі. Це зумовлено тим, що пральна машина регулює швидкість обертання відповідно до ваги одягу.**
- **Під час обертання барабана чутно ритмічне гудіння. Це не свідчить про несправність приладу. Це стандартний звук під час зливання води.**

## Програма «Мікс»

Ця функція може використовуватися для прання різного одягу, такого як бавовна, синтетика в швидкому режимі (будь ласка, не змішуйте одяг, який легко линяє).

1. Виконайте підготовку до прання.
2. Натисніть кнопку увімкнення/вимкнення.
3. Обертаючи перемикач програм, оберіть програму «Мікс».
- Оберіть відповідну температуру та швидкість віджиму відповідно до вимог.
4. Натисніть кнопку «Старт/Пауза» і запустіть процес прання.
5. Після закінчення прання ви почуєте сигнал.
- **Якщо ви хочете змінити поточні налаштування під час прання, спочатку натисніть кнопку «Старт/Пауза» і зупиніть процес прання, потім повторно встановіть налаштування.**
- **Щоб уникнути пошкодження одягу, не встановлюйте найвищу швидкість обертання барабана, а температуру води – на позначку 60°C і 90°C.**
- **Сортуйте одяг за кольором: білий, кольоровий та темний.**

## Програма «Спорт»

Програма призначена для прання спортивного одягу, який придатний для машинного прання.

1. Виконайте підготовку до прання.

2. Натисніть кнопку увімкнення/вимкнення.
3. Обертаючи перемикач програм, оберіть програму «Спортивний одяг».
  - Оберіть відповідну температуру та швидкість віджиму відповідно до вимог.
4. Натисніть кнопку «Старт/Пауза» і запустіть процес прання.
5. Після закінчення прання ви почуєте сигнал.
  - **Якщо ви хочете змінити поточні налаштування під час прання, спочатку натисніть кнопку «Старт/Пауза» і зупиніть процес прання, потім повторно встановіть налаштування.**
  - **Щоб уникнути пошкодження одягу, не встановлюйте найвищу швидкість обертання барабана, а температуру води – на позначку 60°C і 90°C.**

### Програма «Синтетика»

Програма призначена для прання синтетичного одягу.

1. Виконайте підготовку до прання.
2. Натисніть кнопку увімкнення/вимкнення.
3. Обертаючи перемикач програм, оберіть програму «Синтетика».
  - Оберіть відповідну температуру та швидкість віджиму відповідно до вимог.
4. Натисніть кнопку «Старт/Пауза» і запустіть процес прання.
5. Після закінчення прання ви почуєте сигнал.
  - **Якщо ви хочете змінити поточні налаштування під час прання, спочатку натисніть кнопку «Старт/Пауза» і зупиніть процес прання, потім повторно встановіть налаштування.**
  - **Щоб уникнути пошкодження одягу, не встановлюйте найвищу швидкість обертання барабана, а температуру води – на позначку 60°C і 90°C.**

### Програма «Бавовна»

Ця програма призначена для прання помірно або легко забрудненого одягу, такого як бавовна, постільна білизна, нижня білизна, рушники, сорочки тощо.

1. Виконайте підготовку до прання.
2. Натисніть кнопку увімкнення/вимкнення.
3. Обертаючи перемикач програм, оберіть програму «Бавовна».
  - Оберіть відповідну температуру та швидкість віджиму відповідно до вимог.
4. Натисніть кнопку «Старт/Пауза» і запустіть процес прання.
5. Після закінчення процесу ви почуєте сигнал.
  - **Якщо ви хочете змінити поточні налаштування під час прання, спочатку натисніть кнопку «Старт/Пауза» і зупиніть процес прання, потім повторно встановіть налаштування.**
  - **Під час прання рушників у пральній машині пряжа буде стискатися, поверхня рушника буде шорсткою. Використовуйте пом'якшувальний засіб, щоб запобігти такому явищу.**

## Програма «Полоскання + Віджим»

1. Для полоскання та віджиму одягу після прання.
2. Натисніть кнопку увімкнення/вимкнення.
3. Повертаючи перемикач програм, оберіть програму «Полоскання + Віджим».
- Оберіть відповідну швидкість обертання.
4. Натисніть кнопку «Старт/Пауза» і запустіть процес.
5. Після закінчення процесу ви почуєте сигнал.
- **Якщо ви хочете змінити поточні налаштування під час програми, спочатку натисніть кнопку «Старт/Пауза» і зупиніть процес, потім натисніть кнопку «Швидкість віджиму» для скидання налаштування.**
- **Можна встановити найвищу швидкість обертання барабана, але не можна встановити температуру.**

## Програма «Швидке прання»

Ця програма призначена для прання не дуже брудного і тонкого одягу, який часто міняють.

1. Виконайте підготовку до прання.
2. Натисніть кнопку увімкнення/вимкнення.
3. Повертаючи перемикач програм, оберіть програму «Швидке прання».
- Оберіть відповідну температуру та швидкість віджиму відповідно до вимог.
4. Натисніть кнопку «Старт/Пауза» і запустіть процес прання.
5. Після закінчення прання ви почуєте сигнал.
- **Якщо ви хочете змінити поточні налаштування під час прання, спочатку натисніть кнопку «Старт/Пауза» і зупиніть процес прання, потім повторно встановіть налаштування.**
- **Щоб уникнути пошкодження одягу, не встановлюйте найвищу швидкість обертання барабана, а температуру води встановлюйте на позначку «холодна», 20°C і 40°C.**
- **Для ефективного прання вага одягу всередині барабана пральної машини не повинна перевищувати 2 кг.**

## Програма «Пухові вироби»

Речі повинні мати маркування, в якому зазначено, що вони придатні для машинного прання, наприклад, постільна білизна, простирадла, штори і т. д.

1. Виконайте підготовку до прання.
2. Натисніть кнопку увімкнення/вимкнення.
3. Повертаючи перемикач програм, оберіть програму «Пухові вироби».
- Оберіть відповідну температуру та швидкість віджиму відповідно до вимог.

4. Натисніть кнопку «Старт/Пауза» і запустіть процес прання.
  5. Після закінчення прання ви почуєте сигнал.
- **Якщо ви хочете змінити поточні налаштування під час прання, спочатку натисніть кнопку «Старт/Пауза» і зупиніть процес прання, потім повторно встановіть налаштування.**
  - **Покривала з електронагрівом і килими не призначені для машинного прання. (Це може пошкодити прилад та речі).**
  - **Покладіть одяг в барабан машини правильно, розмістіть його рівномірно під час обертання, щоб уникнути сильної вібрації і збільшення часу висихання.**
  - **Не кладіть важкі речі у пральну машину заплутаними, необхідно розплутати їх, а вже потім покласти в пральну машину окремо одна від одної.**
  - **Переплутані речі можуть заважати обертанню барабана (індикація на дисплеї «UE»). Витягніть одяг, розплутайте його і покладіть назад в барабан.**

## Програма «Прання з парою»

Суть функції прання з парою полягає в тому, що під час прання речі обробляються паром, а точніше при взаємодії води, пари та прального засобу, завдяки чому забруднення розм'якшуються і видаляються істотно простіше, знищуються будь-які типи мікробів та неприємні запахи.

1. Виконайте підготовку до прання.
  2. Натисніть кнопку увімкнення/вимкнення.
  3. Обертаючи перемикач програм, оберіть програму «Прання з парою».
  - Оберіть відповідну температуру та швидкість віджиму відповідно до вимог.
  4. Натисніть кнопку «Старт/Пауза» і запустіть процес.
  5. Після закінчення прання ви почуєте сигнал.
- **Якщо ви хочете змінити поточні налаштування під час прання, спочатку натисніть кнопку «Старт/Пауза» і зупиніть процес прання, потім натисніть повторно встановіть налаштування.**
  - **Щоб уникнути пошкодження одягу, не встановлюйте найвищу швидкість обертання барабана, а температуру води – на позначку 60°C і 90°C.**

## Програми прання WMS-7117IWBD

Програма	Температура (°C)	Віджим (об/хв)	Час (хв)
Бавовна	Холодна вода (20, 40, 60, 90)	1000 (0, 400, 800, 1400)	94
Еко	40 (холодна вода, 20, 60)	1400 (0, 400, 800, 1000)	146
Спортивний одяг	20 (холодна вода, 40)	1000 (0, 400, 800)	83
Пухові вироби	60 (холодна вода, 20, 40, 90)	1400 (0, 400, 800, 1000)	125
Дитячий одяг	60 (40, 90)	1000 (0, 400, 800)	130
Прання з парюю	20 (холодна вода, 40, 60, 90)	800 (0, 400, 1000, 1400)	83
Мікс	Холодна вода (20, 40)	1000 (0, 400, 800)	73
Швидке прання	Холодна вода (20, 40)	800 (0, 400, 1000)	15
Синтетика	40 (холодна вода, 20, 60)	1000 (0, 400, 800, 1400)	67
Вовна	Холодна вода (20, 40)	800 (0, 400, 1000)	57
Полоскання + Віджим	—	1000 (0, 400, 800, 1400)	38
Віджим	—	1000 (0, 400, 800, 1400)	14

**Стандартні програми «Бавовна» при температурах 60 ° C і 40 ° C призначені для очищення звичайного брудного бавовняного одягу, і вони є найбільш ефективними програмами з точки зору сукупного споживання енергії та води для прання цього типу бавовняної білизни; крім того, фактична температура води може відрізнитися від заявленої температури циклу.**

Примітки:

1. Час прання буде змінюватися залежно від тиску води, типу тканин, кількості, температури води.
2. Час, відображений на екрані, може відрізнитись від фактичного часу прання.
3. Якщо швидкість обертання занадто низька, ефективність прання може знизитися. Збільште час полоскання.
4. Параметри програм прання відрізняються відповідно до моделей пральної машини.
5. Якщо встановлена автоматична програма за замовчуванням як процедура енергоспоживання, час прання буде збільшено автоматично.



## Технічне обслуговування

- Здійснюйте технічне обслуговування пральної машини для продовження терміну служби приладу.
- Перед очищенням та обслуговуванням від'єднайте пральну машину від електромережі.

### Корпус пральної машини

Після прання очистіть зовнішню поверхню пральної машини м'якою тканиною. Якщо корпус сильно забруднений, використовуйте відповідний миючий засіб або мило.

- Не очищуйте корпус приладу безпосередньо водою.
- Не використовуйте полірувальний порошок, розчинники, бензин, спирт для чищення корпусу пральної машини.

### Ущільнювальне кільце дверцят

Після прання видаліть забруднення, паперові відходи і т.д. Видаліть сторонні предмети.

### Очищення дозатора миючих засобів

Регулярно очищайте дозатор для миючих засобів. Витягніть його і промийте чистою водою, потім вставте назад.

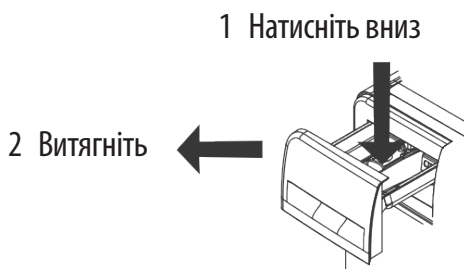

## Очищення універсального з'єднання (рекомендується: один раз на півроку)



- Накопичення відходів буде впливати на швидкість подачі води на впускному клапані.
1. Зніміть гнучкий шланг з боку універсального з'єднання.
  2. Зніміть гвинтовий фіксатор, прокручуючи його за напрямом стрілки.
  3. Промийте внутрішню частину гвинтового фіксатора.
  4. Встановіть очищений гвинтовий фіксатор на гнучкий шланг подачі води.

## Очищення клапана подачі води (рекомендується: один раз на півроку)

5. Зніміть гнучкий шланг з боку пральної машини.
6. Зніміть сітку фільтра з клапана подачі води.
7. Очистіть сітку фільтра за допомогою зубної щітки.
8. Встановіть гнучкий шланг подачі води назад.



Клапан  
подачі  
води

## Технічне обслуговування

### Запобіжні заходи щодо замерзання пральної машини

1. Накрийте кран та універсальне з'єднання гарячим рушником.
2. Зніміть шланг подачі води і помістіть його у воду з температурою 50°C.
3. Влийте в барабан близько 2-3 л води температурою 50°C.
4. Приєднайте шланг подачі води, покрутіть кран й увімкніть пральну машину, перевірте роботу вхідних і вихідних труб.

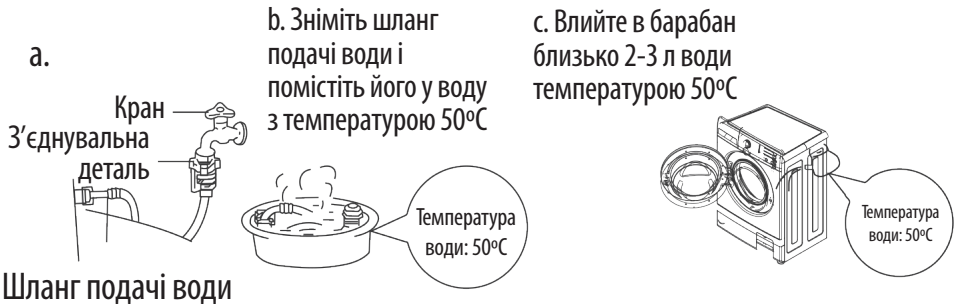

### Очищення фільтра для водовідливного насоса (рекомендується: один раз на місяць)

1. Злийте воду і виключіть пристрій з розетки. Натисніть на кріплення насоса, відкрийте кришку фільтра водяного насоса. (**Увага:** якщо всередині насоса є гаряча вода, виконуйте цю дію після охолодження води).
2. Поверніть фільтр проти годинникової стрілки і зніміть його.
3. Промийте фільтр.
4. Натисніть на насос і вставте фільтр, закрутіть його за годинниковою стрілкою і вставте кришку.

**Увага:** а. Добре закрутіть фільтр, щоб уникнути витоку води.

б. Не очищуйте фільтр під час прання.

## **Очищення барабана пральної машини (рекомендується: один раз на місяць)**

Після використання пральної машини протягом деякого періоду часу всередині барабана може накопичуватися бруд. Ви можете очистити внутрішню і зовнішню частини барабана, виконавши процедуру очищення барабана.

**Увага:** не кладіть всередину барабана одяг і м'який засіб при очищенні.

## Інші функції

- 1. Функція «Блокування від дітей»:** Ви можете включити та виключити функцію «Блокування від дітей», натиснувши кнопку «Відкладений старт» та утримуючи її протягом 3 секунд під час прання.
- Після активації функції «Блокування від дітей» всі інші кнопки будуть заблоковані, крім кнопки увімкнення/вимкнення.
- Якщо процес прання закінчується або натиснута кнопка «Увімкнення/Вимкнення» або з'являється попередження про відмовлення, функція «Блокування від дітей» не може бути розблокована. Це означає, що функцію «Блокування від дітей» потрібно розблокувати вручну. Якщо під час вмикання і запуску пристрою «Блокування від дітей» активована (загоряється лампочка «Блокування від дітей», вам потрібно натиснути кнопку «Відкладений старт» та утримувати її протягом 3 секунд, щоб розблокувати функцію «Блокування від дітей», а потім продовжити роботу з пральною машиною.
- 2. Пам'ять при вимкненні:** якщо після вимкнення знову включається живлення, машина продовжить роботу в момент часу останнього відключення живлення.
- 3. Самоблокування дверцят:** після вибору програми дверцята автоматично блокуються, через 2 хвилини після закінчення прання дверцята автоматично розблоковуються.
- 4. Очищення барабана пральної машини:** програма очищення барабана передбачає високий рівень води, високу температуру води, високу швидкість обертання, щоб ретельно очистити барабан та знищити бактерії.
- 5. Функція додавання одягу:** якщо ви захочете під час прання додати одяг, натисніть кнопку «Старт/Пауза», щоб зупинити прання;
  - Приблизно через 5 секунд ви почуєте звук розблокування, а лампочка із позначенням «Дверний замок» згасне на екрані.
  - Тепер ви можете відкрити дверцята. Додайте в барабан додаткову кількість одягу (слідкуйте, щоб не притиснути одяг дверцятами: це призведе до витoku води і виникнення неполадок).
  - Примусове відкриття частини дверцят може призвести до пошкодження, наприклад, до виникнення проблем з безпекою.
  - Якщо у внутрішньому барабані багато піни і води, відкрийте дверцята, злийте воду і піну.
  - Під час обертання внутрішній барабан є небезпечним, оскільки температура води вище 45 °C, і всередині є багато води. В цей час не можна примусово відчиняти дверцята. Якщо ви хочете відчиняти дверцята, виконайте такі кроки:
    - (1) Зачекайте, поки барабан зупиниться.
    - (2) Зачекайте, поки температура води охолоне нижче 45 °C. Якщо ви хочете відчиняти дверцята, коли температура води вище 45 °C, вимкніть кабель живлення і відчиніть дверцята через 5 хвилин.

- Після примусового відключення живлення через 2 хвилини ви можете відчинити дверцята. Якщо під час прання необхідно відчинити дверцята за належних умов (рівень води нижче ущільнення дверцята, температура води нижче 45 °C, швидкість віджиму дорівнює 0), натисніть кнопку «Старт/Пауза», почекайте, поки позначення «Дверний замок» зникне на екрані, потім відкрийте дверцята. При зачиненні дверцят натисніть на середину дверної ручки.
- Натисніть кнопку «Старт/Пауза», щоб запустити пральну машину. Ви почуєте стандартний звук - «клацання», який свідчить про те, що дверцята заблоковано. Якщо на екрані з'являється попередження «DE», натисніть і зачиніть дверцята вручну. Двічі натисніть кнопку «Старт/Пауза», щоб продовжити роботу машини.

## Перед початком прання

### 1. Етикетки на одязі

- Прочитайте інформацію на етикетках на одязі, щоб визначити тип тканини і спосіб прання.

### 2. Класифікація прання

- Періть одяг з однакових і різних тканин, при різних температурних режимах, швидкості обертів та в різних програмах, відділяйте кольорові речі від білих речей. Відділяйте фарбовані бавовняні речі від натуральних речей, щоб уникнути забарвлення білих речей. За можливості, не періть дуже забруднений одяг разом із слабо забрудненим одягом.

Ступінь забруднення  
(сильний, середній, легкий)

розподіліть одяг і періть за програмою відповідно до ступеня

Колір (білий, різнокольоровий,  
однокольоровий)

розподіліть одяг і періть за програмою

Вельвет  
(легко осипається, налипає на одяг)

розподіліть білий і кольоровий одяг

### 3. Примітки

- Якщо ви кладете в барабан машини великі та дрібні речі, спочатку кладіть великі речі, які повинні становити менше половини загальної кількості одягу. Не періть одну річ у пральній машині. Це може викликати проблеми з рівновагою машини. Додайте одну або дві такі самі речі.
- Дрібні речі, такі як шовкові панчохи і хусточки, слід поміщати в пральні мішки. Перед пранням бюстгальтера зі сталевими «кісточками», зніміть «кісточки». Якщо зняти їх неможливо, помістіть бюстгальтер в пральний

мішечок, щоб запобігти попаданню бюстгальтера між внутрішнім і зовнішнім барабаном.

- Перевірте всі кишені і переконайтеся, що в них нічого немає. Цвяхи, шпильки, сірники, ручки, монети і ключі можуть пошкодити пральну машину та одяг.
- Застібайте всі «блискавки», гудзики та кнопки і затягуйте пояси, переконайтеся, що інший одяг не буде пошкоджений ними.
- Спочатку додайте у воду невелику кількість м'якого засобу, щоб замочити сильно забруднені речі, такі як комірці і манжети.
- Перевірте ущільнювальне кільце і переконайтеся, що на ньому нічого немає.
- Перед пранням переконайтеся, що у барабані немає сторонніх предметів.
- Переконайтеся, що в ущільнювальному кільці дверцят немає частин одягу, щоб уникнути пошкодження тканини та ущільнювального кільця дверцят.

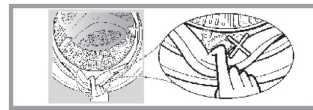
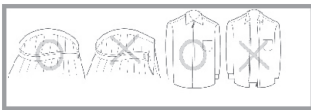

## Умови, які не свідчать про наявність несправностей

<b>Дверцята не відчиняються</b>	<ul style="list-style-type: none"> <li>• Виконується програма прання.</li> <li>• Між дверцятами та ущільненням дверцят застигло одяг.</li> </ul>
<b>Відчувається запах</b>	<ul style="list-style-type: none"> <li>• Може відчуватися запах гуми, тому що деякі компоненти складаються з гуми.</li> </ul>
<b>Замало води під час полоскання</b>	<ul style="list-style-type: none"> <li>• Пральна машина з віджимом не потребує великої кількості води для прання.</li> </ul>
<b>Немає подачі води</b>	<ul style="list-style-type: none"> <li>• Кран відкритий</li> <li>• Замерз шланг подачі води</li> <li>• Засмічені фільтри</li> </ul>
<b>Вода потрапляє частково</b>	<ul style="list-style-type: none"> <li>• Якщо рівень води знижується, пральна машина автоматично подає воду.</li> </ul>
<b>Під час прання витікає вода</b>	<ul style="list-style-type: none"> <li>• Можливо додано мийочий засіб з надмірним утворенням піни.</li> </ul>
<b>Час до закінчення прання змінюється</b>	<ul style="list-style-type: none"> <li>• Якщо одяг не розташований по центру барабана, при віджимі час обертання збільшується, щоб виправити відхилення.</li> </ul>
<b>При віджимі чути шум</b>	<ul style="list-style-type: none"> <li>• Перевірте, чи не торкається лінія електроживлення корпусу машини.</li> <li>• Транспортвальні болти демонтовані?</li> <li>• Можливо до барабану потрапили шпильки або монети</li> </ul>
<b>Машина не вмикається після збою в електромережі</b>	<ul style="list-style-type: none"> <li>• Пральна машина перестане працювати після збою в електромережі. Якщо після відновлення живлення машина не може продовжити працювати, натисніть кнопку «Увімк./Вимк.» і скиньте програму.</li> </ul>

## Усунення несправностей

Проблема	Перевірте	Рішення
Пральна машина не вмикається	<ul style="list-style-type: none"> <li>• Переконайтеся, що натиснуто кнопку «Старт/Пауза».</li> <li>• Перевірте, чи вилка вставлена в розетку.</li> <li>• Перевірте, чи немає збою в електромережі.</li> <li>• Переконайтеся в тому, що в щитку немає пошкоджених запобіжників.</li> </ul>	Натисніть кнопку «Старт/Пауза». Вставте вилку в розетку. Почекайте. Відкрийте запобіжник.
На екрані «Віджим» відображається «UE»	<ul style="list-style-type: none"> <li>• Перевірте, чи демонтовані транспортувальні болти.</li> <li>• Перевірте, чи машина встановлена в горизонтальному положенні.</li> <li>• Розмір або вага одягу в машині не відповідають вимогам.</li> <li>• Перевірте, чи міцно затягнуті гайки на регульованих ніжках.</li> </ul>	Демонтуйте транспортувальні болти. Встановіть пральну машину на горизонтальну поверхню. Додайте більше одягу. Затягніть гайки на регульованих ніжках.
На екрані «Подача води» відображається «IE»	<ul style="list-style-type: none"> <li>• Перевірте, чи відкручений кран.</li> <li>• Подача води вимкнена або надто низький тиск води.</li> <li>• Замерз шланг подачі води.</li> <li>• Засмічені фільтри.</li> </ul>	Відкрутіть кран. Почекайте. Розморозьте шланг гарячою водою. Зніміть і почистіть фільтри.
На екрані «Зливання води» відображається «OE»	<ul style="list-style-type: none"> <li>• Шланги відведення води встановлені надто високо.</li> <li>• Замерз шланг зливання води.</li> <li>• Шланги відведення води засмічені.</li> <li>• Зливний отвір засмічений.</li> </ul>	Зніміть шланги відведення води і встановіть їх на висоті до 1 м. Розморозьте шланг гарячою водою. Видаліть сторонні матеріали і почистіть шланги. Очистіть зливний отвір.
На екрані відображається «DE» (неполадки дверцят)	<ul style="list-style-type: none"> <li>• При запуску машини дверцята не були міцно зачинені.</li> </ul>	Переконайтеся, що дверцята надійно зачинені.
Екран відображає «EE» (проблема нагріву)	Витягніть вилку з розетки і зверніться в авторизований сервісний центр.	
Продовжує горіти екран «Подача води», відображається «FE»	Закрийте кран, витягніть вилку з розетки і зверніться в авторизований сервісний центр.	
Екран відображає помилку «LE» або «SE», коли барабан не обертається	Закрийте кран, витягніть вилку з розетки і зверніться в авторизований сервісний центр.	
Надто багато піни	Додано забагато миючого засобу	Додавайте необхідну кількість миючого засобу. Використовуйте миючий засіб належним чином.



## Технічні дані

Модель	WMS-71171WBD
Номінальна продуктивність прання*	7,0 кг
Номінальна продуктивність обертання*	7,0 кг
Номінальна напруга	220-240 В, 50 Гц
Номінальна потужність прання	200 Вт
Номінальна потужність віджимання	500 Вт
Споживання електроенергії у режимі очікування	0,5 Вт
Споживання електроенергії у режимі вимкнено	0,45 Вт
Номінальна потужність нагрівання	1600 Вт
Максимальна потужність	1700 Вт
Споживання води (на основі 220 стандартних циклів прання для програм «Бавовна» при температурі 60°C і 40°C при повному і частковому навантаженні)	12000 л/на рік (використання води залежить від способу використання приладу)
Споживання електроенергії (на основі 220 стандартних циклів прання для програм «Бавовна» при температурі 60°C і 40°C при повному і частковому навантаженні)	189 кВт·год на рік (використання електроенергії залежить від способу використання приладу)
Максимальна швидкість обертів барабана	1400 об/хв
Клас ефективності віджимання	B
Шум при пранні (акустичний шум під час обертання барабана для стандартних програм «Бавовна» при температурі 60°C при повному навантаженні)	60 дБ(А)
Шум при віджиманні (акустичний шум під час прання для стандартних програм «Бавовна» при температурі 60°C при повному навантаженні)	75 дБ(А)
Клас водостійкості	IPX4
Тиск води	0,03-1 МПа
Клас енергетичної ефективності	A+++
Зовнішні розміри	595*480*850 мм

\*Примітка: максимальна вага сухого одягу для прання, на яку розрахована пральна машина, не повинна перевищувати номінальні значення.

## Захист навколишнього середовища

### Правильна утилізація приладу



Це маркування свідчить про те, що пристрій заборонено утилізувати разом з іншими побутовими відходами. Щоб уникнути можливої шкоди навколишньому середовищу або людському здоров'ю, спричиненої неконтрольованою утилізацією відходів, цей пристрій необхідно утилізувати відповідально, щоб забезпечити екологічно безпечне використання матеріальних ресурсів. Щоб здати старий пристрій для безпечної утилізації, зверніться в пункт збору відходів електричного й електронного обладнання або в магазин, де ви придбали пристрій.

**CONTENT**

Warning .....	35
Safety Notifications.....	36
Part Name .....	38
Installation Instruction .....	39
Methods of Door Lock and Remove.....	45
The Usage Method of the Detergent Box.....	46
Function Introduction of Operating Panel.....	47
The Introduction of Function and Program.....	48
The Introduction of Washing Programs .....	54
Maintenance .....	55
Varieties of Functions.....	57
Notice before Washing .....	58
Non-fault Conditions .....	60
Troubleshooting Guide .....	61
Specification.....	62

# **WARNING**

- This appliance is not intended for use by persons (including children) with reduced physical, sensory or mental capabilities, or lack of experience and knowledge, unless they have been given supervision or instruction concerning use of the appliance by a person responsible for their safety.
- Children should be supervised to ensure that they do not play with the appliance.
- The appliance can be used by children aged from 8 years and above and persons with reduced physical, sensory or mental capabilities or lack of experience and knowledge if they have been given supervision or instruction concerning use of the appliance in a safe way and understand the hazards involved. Children shall not play with the appliance. Cleaning and user maintenance shall not be made by children without supervision.
- Children of less than 3 years should be kept away unless continuously supervised.
- If the supply cord is damaged it must be replaced by the manufacturer, its service agent or similarly qualified persons in order to avoid a hazard.
- **CAUTION:** In order to avoid a hazard due to inadvertent resetting of the thermal cut-out, this appliance must not be supplied through an external switching device such as a timer, or connected to a circuit that is regularly switched on and off by the utility.
- The new hose-sets supplied with the appliance are to be used and that old hose-sets should not be reused.

## Safety Notifications (Please be sure to follow)

- **In order to prevent the harm or damage to the user or the person and property of others, please make sure to follow the safety issues.**

### **WARNINGS**

- **The risk of electric shock**
  1. Please use 220-240V, above 10A with ground wire dedicated socket.
  2. When inserting and pulling out the power cord please use the plug, please. Don't use the damaged power cord. When the power cord pin is dirty please wipe clean with dry cloth in time.
  3. Do not insert or remove the plug with a wet hand.
  4. Please pull out the plug when finishing, repairing or cleaning.
- **The danger of high temperature**
  1. When washing in high temperature, the door glass will be heating. Please do not touch the door glass, especially Children.
  2. When opening the door after high temperature washing, please wait for the temperature cooled down to a safe level and the door will unlocked automatically.
- **The danger of injury**
  1. Do not put any heavy things on the top of the washing machine.
  2. If you want to move the machine, please remember ask for help.
  3. Please do not ask unprofessional people to repair the machine.

- **The danger of explosion**

1. Please do not washing the cloths which stained with kerosene, gasoline, thinner, inflammable goods.
2. Please do not washing when gas leakage.

- **The danger of fire and current leakage**

1. Do not allow the washing machine close to the fire, or lighted cigarettes, candles and volatile materials.
2. Please do not sprinkle the water on the control panel of washing machine.
3. Please do not put the washing machine in the place of wet and outside place.
4. Please fix the drain pump and make sure the sewer unobstructed.

- **The danger of getting hurt**

1. Please handle the carton box after removing, don't let the children touch or eat.
2. Do not allow the children to operate or climb up to the washing machine.
3. Please close the door after use to avoid the children enter into the drum.

- **The danger of damage the cloths**



1. Please do not wash the cloths which is waterproof, like Raincoat, feather products, sleeping bags.
2. Please wash the cloths which can be washed, if you have any doubt, please following the instructions.

- **When pull out the plug, the lock can be unlock even if there is lot of water inside.**

So please check the water level inside before unlock the door in order to avoid the unnecessary loss.

## Part name

### Attachment specification

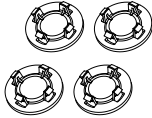
User manual (includes warranty card) Energy label and data sheet (the set depends on the country of destination)	water supply hose	wrench	transportation bolt caps
			

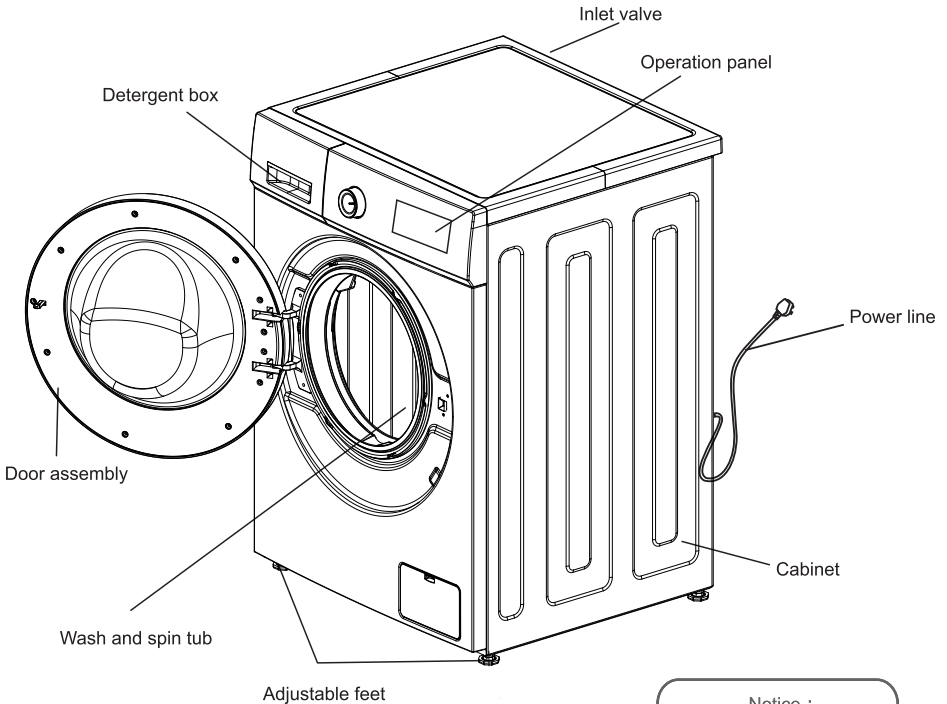

The above picture is just for reference, the detailed information should be based on the real product !

Notice :

- 1.the first use may drain some water out. It's residual water after performance test, belong to the normal phenomenon.
- 2.After each use, please pull the plug and turn off the faucet to prevent accidental flood or fire.

## Installation instruction

- Make sure the temperature of the places where the washer is installed or placed above 0°C or put it outside.
- Place the washer correctly according to management standards and regulations.
- Keep the base of washer ventilated when it is placed on the ground with carpet.
- There are too much pests in villages. Please keep the surroundings clean because any damages caused by cockroaches or other pests don't belong to warranty.

## Transport bolt

- Washers are installed with transport bolt to prevent internal damage in transit.

## Dismantle the transport bolt

1. In order to prevent internal damage in transit, 4 bolts are installed. Before using the washer, dismantle the bolt. (see chart 1)
  - If the bolts are not dismantled, violent vibration, noise and trouble will be caused.
2. Use the attached wrench to loosen the 4 bolts. (see chart 2)
3. Twist the bolt rubber slightly and then pull out the bolts, keep the bolts and wrench as standby. (see chart 3)
  - The bolts should be remounted no matter when to transport the washer.
4. Use attached stopples to seal the screw holes. (see chart 4)

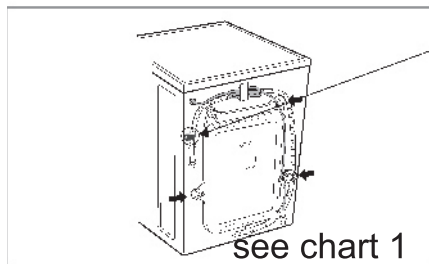

 Notice :  
please don't  
dismantle the  
drainpipe fixed  
device.

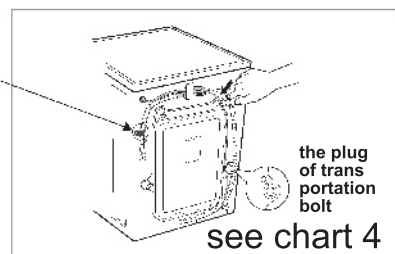
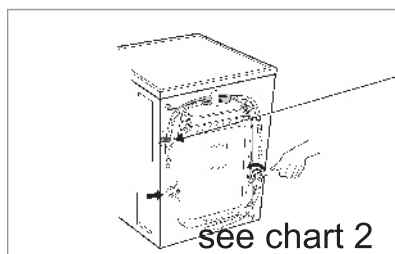
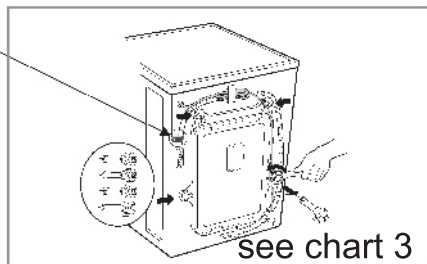



## Requires for positions

The device must be installed on a solid, dry, clean, level surface.

Horizontal adjustment:

- The slant angle should be less than 1 degree.

Power outlet

- The distance between any side of washer and power outlet should be within 1.5 meters.
- Don't use too many electrical appliances in one outlet.

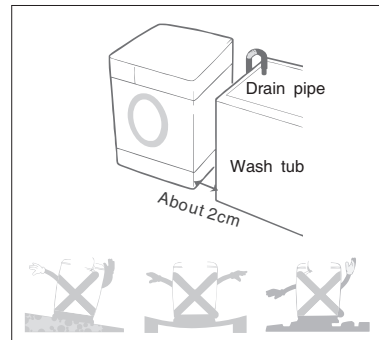

Environment cleaning

- It's necessary to clean the wall, door and ground.
- Install the washer on a hard and steady ground with floor drain rather than soft blanket or wooden floor.
- Don't put dirty clothes or some other goods on a washer's head cover, otherwise it may impact the normal operation.

### Notice

#### Power connection

1. Don't use the wiring board or something like that.
  2. If the power lines are damaged, please contact professionals to repair.
  3. After the use of washer, pull the plug and turn the tap off.
  4. Connect the washer with grounded outlet to correspond to the wiring principles.
  5. Place the washer in which is easy to connect the outlet.
- Contact the maintenance center and ask professionals to repair washer. laypeople may cause damages and troubles on the washer.
  - Don't put the washer in the place where the temperature is below zero. The pipes will be frozen and break. Moreover, the temperature below zero will damage the programming controller.
  - If move the washer in an environment whose temperature is below zero, please keep the washer at room temperature for a few hours before starting it.

## Grounding introduction

- A washer must have the grounding devices. If a trouble happens, the device can reduce the risk of electrical shock. The device is equipped with a cable (including a wire and a grounded plug). The grounded plug must be inserted in an appropriate outlet. If you want to know if the washer is grounded correctly, please contact with professional maintenance staff. If the plug can't match with outlet, please don't change the plug by yourself.
- Once your washer smokes or emits an odor, please cut the power and contact with professional maintenance staff.

**Washers should be connected with water inlet. Please use attached new plumbing rather than the old.**

**In order to ensure the quality, water injection tests are carried out before the washer leaves factory, so there may be water inside the internal tub, door seals and door panel, which are normal.**

## Water inlet connection

**ATTENTION! Do not connect to hot water!**

1. The pressure of supply water should be between 30kPa and 1000kPa.
  2. Don't abrade the screw thread when connect the inlet pipes with valves.
  3. Please install dropping equipment if the pressure of supply water surpasses 1000kPa.
- Two seals are supplied in the connectors of both ends of the pipe to prevent water leaking.
  - Turn on the tap and check if the connectors leak.
  - Check the pipes regularly. Please change them if necessary.

Use the standard faucet

standard faucet



longer faucet



square faucet

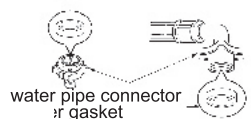
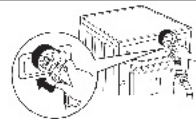

- Make sure the pipes don't be damaged or twine with each other.

## The connection of inlet pipes and taps

- 1 Check the rubber seals on both sides of the hose. Insert a rubber seal into the threaded fittings on each hose to prevent leaking.

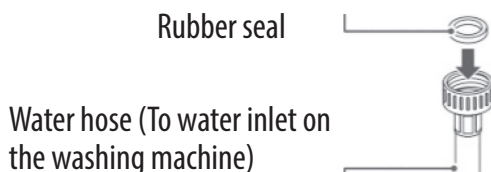

- 2 Connect the water supply hoses to the water faucets tightly by hand and then tighten another 2/3 turn with pliers. Connect the blue hose to water faucet.



### WARNING

Do not overtighten. Damage to the coupling can result.

- 3 After connecting inlet hose to water faucets, turn on the water faucets to flush out foreign substances (dirt, sand or sawdust) in the water lines. Let water drain into a bucket, and check the water temperature.

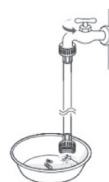

- 4 Connect the hoses to the water inlet tightly by hand and then tighten another 2/3 turn with pliers.



### WARNING

**Do not overtighten the hoses.** Overtightening can damage the valves resulting in leaking and property damage.

- 5 Check for leaks by turning on the faucets. If water leaks, check steps 1 to 4 again.

- Such washing machine is designed for home appliances, please do not install it on ship, traveling truck or plane.
- Please turn off the stopcock if long time out of use. (e.g vacation)
- Please remove plug and cancel door lock function to avoid child locking himself/herself inside.
- Packaging materials (e.g. film, foam) can harm the safety of the child and cause suffocation! **ATTENTION: MAKE SURE ALL PACKAGING MATERIALS ARE OUT OF THE REACH OF CHILDREN.**

### Install drain-pipe

- Please fix the drain-pipe by a lifting rope.
- For the sake of lightening damage of leak towards ground, please place the drain-pipe correctly.
- In order to avoid siphon, the height of drain-pipe should be between (0.85m-1.25m), moreover, the terminal of drain-pipe should not be placed in water.
- If the drain-pipe is too long, please do not force to insert it into washing machine, which would cause abnormal noise.

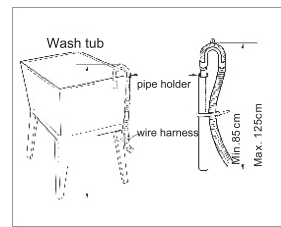
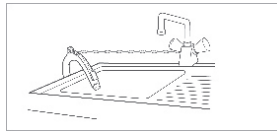
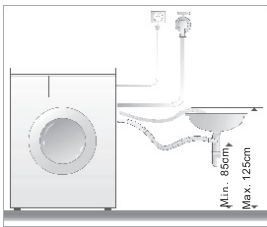

the instruction of installation of pipe

### Horizontal Adjustment

- To avoid noise and vibrate by adjusting washing machine level. Place it at the room corner preferably.
- If ground not level, please adjust alignment pins. ( Do not put wood pieces or something like), please make sure four alignment pins touch ground tightly, and machine level completely.

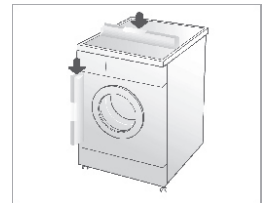

- Adjust alignment pins  
Adjust the adjustable feet to make sure the washing machine in balance, which can be placed on the ground steadily. After settling, screw the locknut to guarantee. Do not place the washing machine in the platform, which is higher than the ground, in order to prevent the machine from falling down because of other accidents.
- The diagonal check  
Applying force downward on the diagonal of the washing machine, washing machine should not shake. (both diagonal need to check, if the washing machine shake, must readjust adjustable foot.)

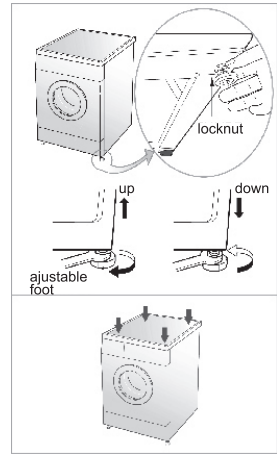

## Methods of Door Lock and Remove

### DOOR LOCK

- After operating, the door will be locked automatically and "DOOR LOCK" light/picture on the panel is lighting.

### Remove Door Lock

- When "DOOR LOCK" light/picture is lighting, press "Start/Pause", WASHING/DEWATERING drum stop operating. Please wait for about 10s door lock will be removed automatically.
- Unplug directly and wait for about 10s, door lock will be removed automatically.
- Foam overflowing if open the door during operating, please catch foam with towel.
- If temperature is too high, the door can not be opened during operating.
- If water level is too high, the door can not be open during operating.

## The Usage Method of the Detergent Box

### Pre-wash detergent



- Add mild detergent after selecting the prewash function if the clothes are too dirty

### Synthetic Detergent Powder



- Please dissolve detergent (e.g soap pieces) before putting into detergent box.

### Liquid detergent. Bleach



- Please use detergent with less foam.
- Please use two times water to dilute the concentrated type detergent before putting into detergent box.

### Softener



- Please put softener before washing, which will pour into drum automatically when last potch happening.
- When using concentrated type softener, please dilute it with appropriate water.
- Do not exceed MAX mark.

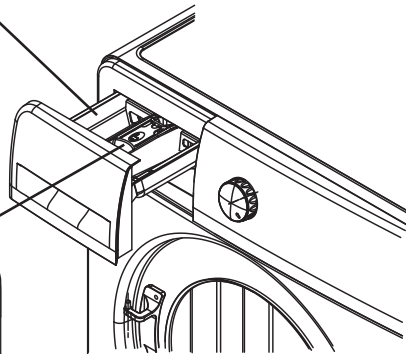

- Use special detergent.
- Do not use too much detergent which will cause too much foam and affect washing quality or will cause malfunction.
- Select detergent according to cloths variety, color, water temperature and contamination level.
- Please use moderate detergent to get washing effect and protect environment.

## The recommendations on detergent use at the various temperatures

- When washing heavily soiled whites, we recommend using cotton programs of 60°C or above and a normal washing powder (heavy duty) that contains bleaching agents that at medium/high temperatures provide excellent results.
- For washes between 40°C and 60°C, the type of detergent used needs to be appropriate for the type of fabric and level of soiling. Normal powders are suitable for "white" or colour fast fabrics with high soiling, while liquid detergents or "colour protecting" poeders are suitable for coloured fabrics with light levels of soiling.
- For washing at temperature below 40°C we recommend the use of liquid detergents or detergents specifically labeled as suitable for low temperature washing.

## Function Introduction of Operating Panel

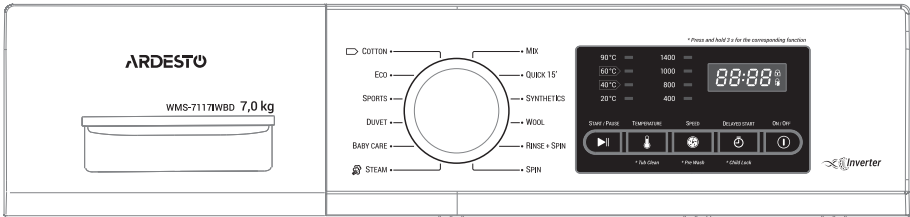

Image shown here is indicative only. Actual product you receive may differ.

### 1. «ON/OFF» («Power») button

- Turn on or turn off the device.
- After washing, press this button to turn off the device.

### 2. «Delayed start» button

- The delayed start time means the time interval from the selection of the washing mode to the end of the washing program. For example, if you set 6 hours, the washing program will be completed after 6 hours. The start of washing will be calculated according to the duration of the selected program.
- This function should be set after selecting a washing program and before pressing the «Start/Pause» button.
- To cancel this function, press the «Delayed Start» button again.

### 3. «Speed» button

- Select the spin speed according to the type and quantity of clothes.

### 4. «Temp.» temperature selection button

- Select the water temperature according to the type and degree of soiling of your clothes.
- You can select different washing modes and temperatures; some modes are not available.

### 5. «Start/Pause» button

- Press this button to start the washing machine.
- To stop the appliance, press this button during washing, then press again to continue washing.

### 6. «Program switch» turning knob

- Select a program according to the type and degree of soiling of the clothes.

### 7. Tub clean

- For removing dirt which remains after washing and for sterilization and disinfection.
- Press and hold «Temp.» button within 3 seconds to start the tub cleaning program. Press the «Start/Pause» button to start the function.

## 8. Child lock

- If the Child Lock is enabled, other buttons than the «On/Off» button do not work.
- Press and hold the «Delayed Start» button for 3 seconds to turn on/off the child lock function.

## 9. Pre-wash

- This function is used before main washing for heavily soiled clothes.
- Press and hold the «Speed» button for 3 seconds to turn on/off the pre-wash function. Press the «Start/Pause» button to start the function.

# The introduction of function and program

## Usage of routine clothes

1. Preparation for washing.
  - Open the door put clothes in and closes the door.
  - Pull out the detergent box, add detergent and close the box.
  - Connect the inlet pipes and make sure the tap turned on.
  - Connect to a power source.
2. Press the power button
3. The programs can be selected according to requirements.
  - Cotton - Eco - Sports - Duvet - Baby Care - Steam - Mix - Quick - Synthetics - Wool - Rinse + Spin - Spin.
4. Press Start/Pause button to start washing.
5. When all operations finished:
  - Screen shows END, and buzzer rings.
  - Open the door to get cloths out.
  - Unplug and turn off the stopcock.

## The usage of self-compiled program

Use this when need to set up the temperature, time and the revolution of spin.

1. Preparation for washing.
  - Open the door, put clothes in and close the door.
  - Pull out the detergent box, add detergent and close the box.
  - Connect the inlet pipes and make sure the tap turned on.
  - Connect to a power source.
2. Press the power button
3. The programs can be selected according to requirements.
4. Press Temp./Speed/Delay to setup water temperature, spin speed and appoint time.
5. Press the Start/Pause button to start washing.
6. When all operations finished:
  - Screen shows END and buzzer rings.
  - Get cloths out.



- Unplug and turn off the stopcock.

## Wool program Introduction

This function is set for woolen and fibrous clothes. Please confirm the washing icon in clothes before washing them.

1. Follow the preparation for washing.
  2. Press the On/Off button.
  3. Rotate the program button and choose the "Wool"
    - Please choose appropriate temperature and rotate speed according to requirements.
  4. Press the Start/Pause button to start washing.
  5. When all operations finished, you will hear a signal.
- **Washing capacity should be less than 2 kg.**

**When finish all programs, please take out all clothes quickly to prevent them from distorting.**

**The washing can't be ordered.**

**In order to prevent clothes from damaging, the water temperature should be less than 40°C.**

**Please separate white or bright color clothes from dark clothes.**

**Use the detergent specially for woolen clothes to prevent damaging them.**

## ECO program Introduction

Wash the clothes lightly polluted can save time and energy.

1. Follow the preparation for washing.
  2. Press the On/Off button.
  3. Rotate the program button and choose the "ECO"
    - Please choose appropriate temperature and rotate speed according to requirements.
  4. Press the Start/Pause button to start washing.
  5. When all operations finished, you will hear a signal.
- **When the washer is working, if you want to change its setting, please press the Start/Pause button to stop running temporarily and then choose the program you need.**

## Baby Care program Introduction

This function can use high temperature to sterilize and remove the mites.

1. Follow the preparation for washing.
2. Press the On/Off button.
3. Rotate the program button and choose the "Baby Care"
  - Please choose appropriate temperature and speed according to requirements.
4. Press the Start/Pause button to start washing.
5. When all operations finished, you will hear a signal.

## Spin program Introduction

1. To spin clothes after washing.
2. Press the On/Off button.
3. Rotate the program button and choose the "Spin"
  - Pressing "Speed" button can adjust the speed.
4. Press the Start/Pause button to start the program.
5. When all operations finished, you will hear a signal.
  - **Before spinning, please make sure there are no nails, keys or other foreign matters in the tub to avoid unnecessary loss.**
  - **During the process of spinning, the actual spinning speed may be inconsistent with the program speed, which is because the washer adjusts the speed according to the balance between clothes.**
  - **There may be rhythmic drone during spinning, which is the normal voice of drain bump rather than the machine fault.**

## Mix Program Introduction

This function can be used to wash mix clothes like cotton, synthetic and soon (please do not mix wash the clothes that easily rub off).

1. Follow the preparation for washing.
2. Press the On/Off button.
3. Turn the program button to choose "Mix" program
  - Choose the needed water temperature and spin speed.
4. Push "Start/Pause" button to start washing.
5. When the program ends, you will hear a signal.
  - If you want to change the current setting during the process of washing, please push "Start/Pause" button first and stop washing, then push button to reset.
  - **In order to prevent clothing damage, speed cannot set the highest speed, the temperature cannot be set to «60°C» and «90°C»**
  - **Please separate white or bright color clothes from dark clothes.**

## Sports Program Introduction

This program is designed for washing sportswear that is machine washable.

1. Follow the preparation for washing.
2. Press the On/Off button.
3. Turn the program button to choose "Sport" program
  - Choose the needed water temperature and spin speed.
4. Push "Start/Pause" button to start washing.
5. When the program ends, you will hear a signal.
  - **If you want to change the current setting during the process of washing, please push "Start/Pause" button first and stop washing, then push button to reset.**

- **In order to prevent clothing damage, speed cannot set the highest speed, the temperature cannot be set to «60°C» and «90°C»**

## Synthetics Program Introduction

To wash the synthetic clothes

1. Follow the preparation for washing.
  2. Press the On/Off button.
  3. Turn the program button to choose «Synthetics» program.
    - Choose the needed water temperature and spin speed.
  4. Push “Start/Pause” button to start washing.
  5. When the program ends, you will hear a signal.
- **If you want to change the current setting during the process of washing, please push “Start/Pause” button first and stop washing, then push button to reset.**
  - In order to prevent clothing damage, speed cannot set the highest speed, the temperature cannot be set to «90°C»

## Cotton Program Introduction

This program is suitable for the clothes which are moderate or mild dirty, like cotton beddings, underwear, towels and shirt, etc.

1. Follow the preparation for washing.
  2. Press the On/Off button.
  3. Turn the program button to choose “Cotton” program
    - Choose the needed water temperature and spin speed.
  4. Push “Start/Pause” button to start washing.
  5. When the program ends, you will hear a signal.
- **If you want to change the current setting during the process of washing, please push “Start/Pause” button first and stop washing, then push button to reset.**
  - **When the washing machine washing towel, the yarn will be squeezed, washing will get rough surface, using the fiber softening agent, to prevent this kind of phenomenon happens to the greatest extent.**

## Rinse and Spin Program Introduction

1. To rinse and spin clothes after washing.
2. Press the On/Off button.
3. Turn the program button to choose “Rinse+ Spin” program.
  - Choose the proper spin speed.
4. Push “Start/Pause” button to start the program.
5. When the program ends, you will hear a signal.

- **If you want to change the current setting, please push “Start/Pause” button first and stop washing, then push «Spin Speed» button to reset.**
- **The Spin speed can be selected the highest, but the temperature cannot be set.**

## Quick 15' Program Introduction

To wash clothes that are changed frequently, not too dirty and thin clothes

1. Follow the preparation for washing.
2. Press the On/Off button.
3. Turn the program button to choose “Quick 15” program
  - Choose the needed water temperature and spin speed.
4. Push “Start/Pause” button to start washing.
5. When the program ends, you will hear a signal.
  - **If you want to change the current setting during the process of washing, please push “Start/Pause” button first and stop washing, then push button to reset.**
  - **In order to prevent clothing damage, speed cannot set the highest speed, the temperature can be set to «cold», «20°C», «40°C» prevent the door from distorting.**
  - **In order to ensure the washing effect, washing is suitable for the washing capacity under 2 kg.**

## Duvet Program Introduction

The cloths have the machine-washable mark, like bedding, bed sheets, curtains, etc.

1. Follow the preparation for washing.
2. Press the On/Off button.
3. Turn the program button to choose “Duvet” program
  - Choose the needed water temperature and spin speed.
4. Push “Start/Pause” button to start washing.
5. When the program ends, you will hear a signal.
  - **If you want to change the current setting during the process of washing, please push “Start/Pause” button first and stop washing, then push button to reset.**
  - **The electric blanket and carpet cannot be washed. (It will damage the machine and clothes).**
  - **Put the clothes in the washing drum properly and uniform when spinning, in order to avoid large vibration and drying time may be extended.**
  - **Heavy clothes cannot be entanglement, need to put inside the washing machine after shaking loose.**
  - Uneven clothes can lead to not spinning (display UE), take out again in the after washing to shake loose.

## Steam program

The essence of the steam washing function is that when washing things are treated with steam, or rather, when water, steam and detergent interact, due to which dirt is softened and removed much easier, any types of microbes and unpleasant odors are destroyed.

1. Follow the preparation for washing.
  2. Press the On/Off button.
  3. Turn the program selector to select the Steam program.
    - Select the appropriate temperature and spin speed according to your requirements.
  4. Press the «Start/Pause» button and start the washing process.
  5. After the end of washing, you will hear a signal.
- **If you want to change the current settings during washing, first press the «Start/Pause» button and stop the washing process, then press again to set the settings.**
  - To avoid damage to clothing, do not set the drum to the highest speed and do not set the water temperature to 60°C and 90°C.

## Washing programs WMS-7117IWBD

Program	Temperature (°C)	Spin (rpm)	Time (min)
Cotton	Cold water (20, 40, 60, 90)	1000 (0, 400, 800, 1400)	94
Eco	60 (cold water, 20, 60)	1400 (0, 400, 800, 1000)	146
Sports	20 (cold water, 40)	1000 (0, 400, 800)	83
Duvet	60 (cold water, 20, 40, 90)	1400 (0, 400, 800, 1000)	125
Baby care	60 (40, 90)	1000 (0, 400, 800)	130
Steam	20 (cold water, 40, 60, 90)	800 (0, 400, 1000, 1400)	83
Mix	Cold water (20, 40)	1000 (0, 400, 800)	73
Quick	Cold water (20, 40)	800 (0, 400, 1000)	15
Synthetics	40 (cold water, 20, 60)	1000 (0, 400, 800, 1400)	67
Wool	Cold water (20, 40)	800 (0, 400, 1000)	57
Rinse + Spin	—	1000 (0, 400, 800, 1400)	38
Spin	—	1000 (0, 400, 800, 1400)	14

**Standard Cotton at 60 °C and 40 °C are suitable to clean normally soiled cotton laundry and they are the most efficient programs in terms of combined energy and water consumptions for washing that type of cotton laundry; in addition, the actual water temperature may differ from the declared cycle temperature.**

Remarks:

1. The time consumption will be changed according to the water pressure, cloths variety, quantity, water temperature.
2. The difference between displayed on screen and actual time consumption will happen.
3. If speed is too lower, poor washing effect will happen, please add more rinse time.
4. Different parameters, different models.
5. When self-designed default procedure is energy procedure, the washing time will be increased automatically.

- Please maintenance washing machine to extend service life.
- Before maintenance, please unplug.

## Body of washing machine

After washing, please clean it with soft cloth. If much contamination, please use appropriate detergent or soap.

- Do not watering directly.
- Do not use putty-powder, diluent, gasoline, alcohol to clean machine body.

## Door Gasket Ring

After washing, please remove contamination, wastepaper and so on, if foreign matter exists, please remove.

**The Cleaning of Detergent Box** Please clean the detergent box regularly. Pull it out and wash with clean water, then insert back.

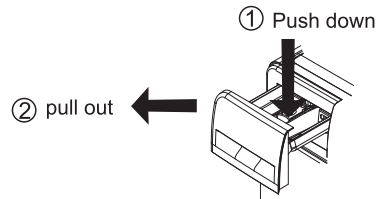

## The Cleaning of Universal coupling (semiannually)

- If waste accumulated, it will influence water inlet speed.
1. Take oh the soft pipe from the universal coupling side.
  2. Take oh the screwing device according to the arrow showed.
  3. Wash the inside of the screwing device.
  4. Install the cleaned crewing device with the inlet soft pipe.



## The cleaning of inlet water valve (semiannually)

1. Take off the soft pipe from washing machine side.
2. Take off the filter net from water valve.
3. Clean the filter net with tooth-brash.
4. Install the soft inlet pipe.

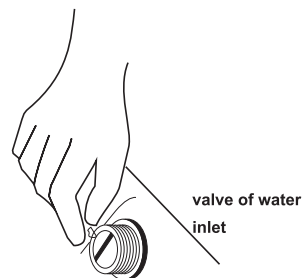

## Maintenance

### When washing machine is frozen

1. Cover stopcock and the universal coupling with hot towel.
2. Take off the inlet pipe, and put it into 50 degree water.
3. Pour into the drum about 2-3L of 50 degree water.
4. Connect inlet pipe, turn on the stopcock and start the washing machine, please check whether inlet and outlet is normal.

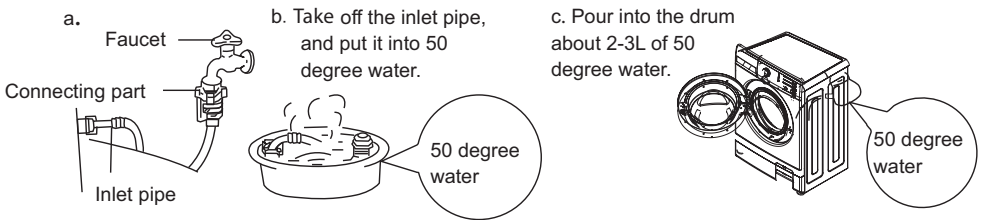

### The Clearance of dewatering-pump filter (once a month)

1. Press fastener on the pump after water draining and power off, open the lip of water-pump filter. Attention: if hot water is inside, only go ahead after it become cold.
2. Take off the filter anticlockwise.
3. Wash the filter.
4. Direct at pump and insert the filter, tighten it clockwise and tighten the lid.

Attention: a. Please tighten the filter well to avoid leak.  
b. Please do not clean during operation.

### The Drum Clearance (once a month)

After using for a period, some dirt maybe exist. You can clean the inside and outside of drum by operating the drum procedure.

Attention: please do not put cloths and detergent when clearing the drum.



## Varieties of Functions

1. **Child Lock function:** You can lock and unlock the child lock function by pushing «Delayed Start» 3 seconds when the machine is running.
  - Once the child lock function set, all the other buttons will be locked except the power button.
  - When the washing process ending or push “Power” button or default warning, the child lock function cannot be unlocked. It means that the child lock function must be unlocked by hand. When the power on and start the machine, if the child lock function is going on (the lamp of child lock light up, you need to push «Delayed Start» button for 3 second to unlock the child lock function and then continue to operate the washing machine.
2. **Power-off Memory:** When there is power on again after a period of power-off, the machine will continue the working process at the time node of last power-off action.
3. **Door self-lock:** After selecting procedure, the door locked automatically, 2 minutes after operation over, lock removed.
4. **Tub clean:** The program of drum clean is use the high water level, high water temperature, high speed to clean the drum and kill the bacteria.
5. **Add garment function:** During the process running, if you want to add garment, please push «Start/Pause» button to stop running;
  - After around 5 seconds, it has a sound of unlocking, meanwhile the door lock mark in the screen disappear then you can open the door.
  - Add the additional garment into the drum(Don't let the door clamp clothes, this will cause failure of leakage and error).
  - Forced to open the door part, damage may occur, such as safety problem. When there are many bubble in the inner barrel and plenty of water, open the door, water and foam will flow out .
  - When the inner drum is running, it is in danger status since the temperature of water is above 45C and there is plenty of water inside. At this time, the door can not be forced to open. If want

- to open the door, please follow the below instructions:
  - (1) Wait till the inner drum stop running.
  - (2) Wait till the water temperature cool down to below 45 °C. If want to open is above 45 °C, please shut off the power and open the door after 5 minutes.
- Abnormal power off for 2 minutes, you can open the door. During the process of running, the required condition for opening door (water level below door gasket, water temperature below 45 °C, spin speed is 0), push «Start/Pause» button, wait till door lock mark disappear, then open the door. When closing the door, press the middle place of the door handle.
- Push «Start/Pause» button to start the washing machine, it is normal to hear «Clicking» sound, which is door locking sound not an error. If it occurs «dE» warnings, please use hand to push and shut the door. Push two times of «Start/Pause» button to continue running of the machine.

### **Notice Before Washing**

- Please check the tag on the garment which shows the texture of the garment and washing methods.
- Please wash cloth of the same texture. Different texture needs different water temperature, speed and washing procedure.
- Please split colored cloths from white cloths. Split dyed cloths from cotton, otherwise cloths would be discolored.
- If possible please do not wash high contaminated clothes with easily contaminated ones together.
- Classify clothes by soiling degree.
- Classify clothes by color: white, light color, dark color.
- Velveteen crumbles easily, sticks to clothes.

### 3. Notes

- When put big and small clothes together, put the big first and they have to be less than half of total clothes. Please don't wash single cloth because it may cause the trouble of imbalance.

Please add one or two similar clothes.

- Small clothes like silk stockings and handkerchiefs should be put into mesh bags to wash. Before washing the bra with steel rings, please take the rings off. If it is inconvenient to do this, please put them into mesh bags to prevent the bra slipping into the gap between internal and external tubs.
- Check all pockets and make sure nothing in them. Nails, hairpin, match, pen, coin and key will damage your washer and clothes.
- Zip up all clothes, fix the button and hook and tie the loose belt, make sure that other clothes cannot be damaged by them.
- Firstly use the water with a little detergent to wash the parts with too many stains, such as collar and cuffs, which can make the clothes cleaner.
- Check the door seals and make sure nothing on them.
- Make sure there is nothing in the tub before washing.
- To make sure there is cloth caught in the door sealing ring, in order to avoid the cloths and door seal ring from damaging.

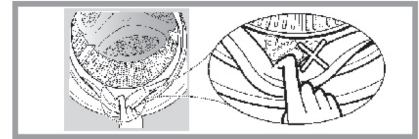
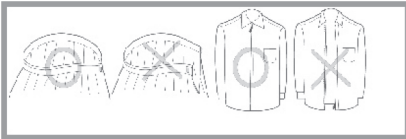
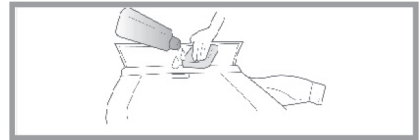
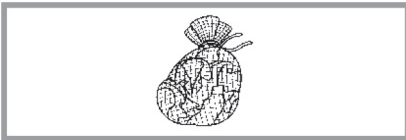

## Non-fault conditions

The door can't open.	<ul style="list-style-type: none"> <li>● The program is running.</li> <li>● There are clothes between the door and door seals.</li> </ul>
There is an odor.	<ul style="list-style-type: none"> <li>● There may be a smell of rubber because some components are made up of rubber.</li> </ul>
There is too little water when wash and rinse.	<ul style="list-style-type: none"> <li>● Roller washing machine just needs a little water when operating.</li> </ul>
No water inflowing.	<ul style="list-style-type: none"> <li>● Is the tap turned on?</li> <li>● Is the inlet pipe frozen?</li> <li>● Are the filters blocked?</li> </ul>
Water inflows halfway	<ul style="list-style-type: none"> <li>● If the water level declines, the washer will supply water automatically.</li> </ul>
Water outflows when washing.	<ul style="list-style-type: none"> <li>● Check if add the detergent with too much bubbles.</li> </ul>
Remaining time changes	<ul style="list-style-type: none"> <li>● If clothes are off center when spin, spinning time will extend to correct the deviation.</li> </ul>
There is abnormal noise when spin.	<ul style="list-style-type: none"> <li>● Check if the power line touches with cabinet.</li> <li>● Have the transport bolts been dismantled?</li> <li>● Are there some hairpins or coins in the roller?</li> </ul>
The washer can't work after the failure of electricity.	<ul style="list-style-type: none"> <li>● The washer will stop working after the failure of electricity. When the power is restored, it still can't continue to work. Please press the power button and reset the program.</li> </ul>

## Troubleshooting guide

Phenomenon	check points	solutions
Washer can't start	<ul style="list-style-type: none"> <li>● Check if press the power button or start/pause button?</li> <li>● Is the plug pulling out?</li> <li>● Is there a power failure?</li> <li>● Check if cut the leakage protector?</li> </ul>	Press the power button or start/pause button. Connect the plug. Please wait. Open the leakage protector.
Spinning screen shows "UE"	<ul style="list-style-type: none"> <li>● Check if disassemble the carriage bolt?</li> <li>● Is the machine placed steadily?</li> <li>● Are the clothes too small or light?</li> <li>● Are the locknuts on under the feet tightened up?</li> </ul>	Disassemble the carriage bolt. Place the machine on a steady ground. Add more clothes. Tighten up the locknuts.
Water inflow screen shows "IE"	<ul style="list-style-type: none"> <li>● Check if turn the tap off?</li> <li>● Is the water supply cut off or the water pressure too low?</li> <li>● Are the water inlet pipes frozen?</li> <li>● Are the filters blocked?</li> </ul>	Open the stopcock. Please wait. Use hot water to unfreeze the pipes. Take out the filters and clean them.
Water outflow screen shows "OE"	<ul style="list-style-type: none"> <li>● Are the outlet pipes placed too highly?</li> <li>● Are the outlet pipes frozen?</li> <li>● Are the outlet pipes blocked?</li> <li>● Are the floor drain blocked?</li> </ul>	Please put away the outlet pipes and make sure the height within 1M. Use hot water to unfreeze the pipes. Take out the foreign matter and dredge the pipes. Clean the floor drain.
Door trouble screen shows "DE"	<ul style="list-style-type: none"> <li>● Make sure if start the washer without closing the door well.</li> </ul>	Make sure the door truly closed
No heating screen shows "EE"	Please pull the plug and entrust the after-sales service	
Continuous water inflow screen shows "FE"	Close the stopcock, pull the plug and ,entrust the after-sales service.	
The screen shows "LE" or "CE" when wash tub doesn't rotate.	Close the stopcock, pull the plug and ,entrust the after-sales service.	
Too much foam	<ul style="list-style-type: none"> <li>● Check if add too much detergent?</li> <li>● Check if add too much detergent?</li> </ul>	Add reasonable amount of detergent. Use the detergent correctly.

## Specification

Model	WMS-7117IWBD
Rated washing capacity*	7.0 kg
Rated spinning capacity*	7.0 kg
Rated voltage	220-240 V, 50 Hz
Rated washing power	200 W
Rated spin power	500 W
Power consumption in off-mode	0,5 W
Power consumption in standby mode	0,45 W
Rated heating power	1600 W
Maximum power	1700 W
Water consumption (Based on 220 standard washing cycles for cotton program at 60 °C and 40 °C at full and partial load)	12000 L/annum (Actual water consumption will depend on how the appliance is used)
Energy consumption (Based on 220 standard washing cycles for cotton program at 60 °C and 40 °C at full and partial load)	189 kWh/annum (Actual energy consumption will depend on how the appliance is used)
Maximum spin speed	1400 rpm
Spin-drying efficiency class	B
Washing noise (Airborne acoustical noise emission during washing phase for standard 60 °C cotton program at full load)	60 dB(A)
Spin noise (Airborne acoustical noise emission during spinning phase for standard 60 °C cotton program at full load)	75 dB(A)
Waterproof class	IPX4
Water pressure	0.03-1 MPa
Energy efficiency class	A+++
External dimensions	595*480*850 mm

\*Note: The maximum weight of dry laundry for which the washing machine is designed should not exceed the nominal values.

## Environmental Protection

### Correct disposal of the device



This marking indicates that this product should not be disposed with other household wastes. To prevent possible harm to the environment or human health from uncontrolled waste disposal, recycle it responsibly to promote the sustainable reuse of material resources. To return your used device, please use the return and collection systems or contact the retailer where the product was purchased. They can take this product for environmentally safe recycling.

## Умови гарантії:

---

Завод гарантує нормальну роботу виробу протягом 12 місяців з моменту його продажу за умови дотримання споживачем правил експлуатації і догляду, передбачених цією інструкцією.

Термін служби виробу 5 років.

Щоб уникнути непорозумінь, переконливо просимо Вас уважно вивчити Інструкцію з експлуатації, умови гарантійних зобов'язань, перевірити правильність заповнення гарантійного талона. Гарантійний талон дійсний тільки за наявності правильно та чітко зазначених: моделі, серійного номера виробу, дати продажу, чітких відбитків печаток фірми-продавця, підпису покупця. Модель та серійний номер виробу повинні відповідати зазначеним у гарантійному талоні.

При порушенні цих умов, а також у випадку, коли дані, зазначені в гарантійному талоні змінені, стерті або переписані, гарантійний талон визнається недійсним.

Налаштування та установка (монтаж, підключення тощо) виробу, описані в документації, що додається до нього, можуть бути виконані як самим користувачем, так і фахівцями УСЦ відповідного профілю і фірм-продавців (на платній основі). При цьому особа (організація), що встановила виріб, несе відповідальність за правильність і якість установки (налаштування). Просимо Вас звернути увагу на важливість правильної установки виробу як для його надійної роботи, так і для отримання гарантійного та безкоштовного сервісного обслуговування. Вимагайте від спеціаліста з налаштування внести всі необхідні відомості про установку до гарантійного талона.

У разі виходу виробу з ладу протягом гарантійного терміну експлуатації з вини виробника, власник має право на безкоштовний гарантійний ремонт при пред'явленні правильно заповненого гарантійного талона, виробу в заводській комплектації та упаковці до гарантійної майстерні або до місця придбання. Задоволення претензій споживача через провину виробника провадиться відповідно до закону «Про захист прав споживачів». При гарантійному ремонті термін гарантії подовжується на час ремонту та пересилання.

## Warranty conditions:

---

The plant guarantees normal operation of the product within 12 months from the date of the sale, provided that the consumer complies with the rules of operation and care provided by this Manual.

Service life of the product is 5 years.

In order to avoid any misunderstanding we kindly ask you to carefully study the Owner's Manual, the terms of warranty, and check the correctness of filling the Warranty Card. The Warranty Card is valid only if the following information is correctly and clearly stated: model, serial number of the product, date of sale, clear seals of the company-seller, signature of the buyer. The model and serial number of the product must correspond to those specified in the Warranty Card.

If these terms are violated, and if the information specified in the Warranty Card is changed, erased or rewritten, the Warranty Card is considered invalid. Setup and installation (assembly, connection, etc.) of the appliance are described in the attached documentation; they can be carried out both by the user, and by specialists having the necessary qualification sent by USC or selling companies (on a paid basis). In this case, the person (the institution) installing the appliance shall be responsible for the correctness and quality of installation (setup). Please pay attention to the importance of the correct installation of the appliance, both for its reliable operation, and for obtaining warranty and free service. Require the installation specialist to enter all the necessary information about the installation in the Warranty Card.

In case of failure of the appliance during the warranty period by the fault of the manufacturer, the owner is entitled to free warranty repair upon presentation of the correctly filled Warranty Card together with the appliance in the factory configuration packed in the original packaging to the warranty workshop or the place of its purchase. Satisfaction of the customer's claim due to the fault of the manufacturer shall be made in accordance with the law «On Protection of Consumers' Rights». In the case of warranty repair the warranty period shall be extended for the period of repair and shipment.

Шановний Покупець! Вітаємо Вас з придбанням приладу торговельної марки ARDESTO, який був розроблений та виготовлений у відповідності до найвищих стандартів якості, та дякуємо Вам за те, що Ви обрали саме цей прилад.

Просимо Вас зберігати талон протягом гарантійного періоду. При купівлі виробу вимагайте повного заповнення гарантійного талону.

1. Гарантійне обслуговування здійснюється лише за наявності правильно і чітко заповненого оригінального гарантійного талону, у якому вказані: модель виробу, дата продажу, серійний номер, термін гарантійного обслуговування, та печатки фірми-продавця.\*
2. Строк служби побутової техніки складає 5 років.
3. Виріб призначений для використання у споживчих цілях. У разі використання виробу в комерційній діяльності продавець/виробник не несуть гарантійних зобов'язань, сервіс-не обслуговування виконується на платній основі.
4. Гарантійний ремонт виконується впродовж терміну, вказаного в гарантійному талоні на виріб, в уповноваженому сервіс-центрі на умовах та в строки, визначені чинним законодавством України.
5. Виріб знімається з гарантії у випадку порушення споживачем правил експлуатації, викладених в інструкції з виробу.
6. Виріб знімається з гарантійного обслуговування у випадках:
  - використання не за призначенням та не у споживчих цілях;
  - механічні пошкодження;
  - пошкодження, що виникли у наслідок потрапляння всередину виробу сторонніх предметів, речовин, рідин, комах;
  - пошкодження, що викликані стихійними лихами (дощем, вітром, блискавкою та ін.), пожежею, побутовими факторами (надмірна вологість, запиленість, агресивне середовище та ін.);
  - пошкодження, що викликані невідповідністю параметрів живлення, кабельних мереж державним стандартам та інших подібних факторів;
  - при експлуатації обладнання в електромережі з відсутнім єдиним контуром заземлення;
  - при порушенні пломб встановлених на виробі;
  - відсутності серійного номера пристрою, або неможливості його ідентифікувати.
7. Гарантія не розповсюджується на витратні матеріали та аксесуари, а також фільтри, полиці, ящики, підставки та інші ємності для зберігання продуктів.
8. Термін гарантійного обслуговування складає 12 місяців з дня продажу.

\* Відривні талони на технічне обслуговування надаються авторизованим сервісним центром.

Комплектність виробу перевірено. Із умовами гарантійного обслуговування ознайомлений, претензій не маю.

Підпис покупця \_\_\_\_\_

**Авторизований сервісний центр ІП «І-АР-СІ»**

**Адреса: вул. Марка Вовчка, 18-А, Київ, 04073, Україна**

**Тел.: 0 800 300 345; (044) 230 34 84; 390 55 12**

**[www.erc.ua/service](http://www.erc.ua/service)**



# WARRANTY CARD



Dear Buyer! Congratulations on your purchase of the ARDESTO brand appliance, which was designed and manufactured in accordance with the highest quality standards, and we thank you for choosing this particular instrument.

**We ask you to keep the coupon during the warranty period. When purchasing a product, require a full warranty card.**

1. Warranty service is carried out only if there is a correctly and clearly filled original warranty card, which indicates: product model, date of sale, serial number, warranty service period, and the seller's seal. \*
2. The service life of household appliances is 5 years.
3. The product is intended for consumer use. When using the product in commercial activities, the seller / manufacturer does not bear warranty obligations, after-sales service is performed on a paid basis.
4. Warranty repair is carried out within the period specified in the warranty card for the product in an authorized service center on the conditions and terms determined by applicable law.
5. The product is withdrawn from the warranty in case of violation by the consumer of the operating rules set forth in the instruction manual.
6. The product is removed from warranty service in the following cases:
  - misuse and non-consumer use;
  - mechanical damage;
  - damage caused by the ingress of foreign objects, substances, liquids, insects;
  - damage caused by natural disasters (rain, wind, lightning, etc.), fire, domestic factors (excessive humidity, dust, aggressive environment, etc.)
  - damage caused by non-compliance of power and cable network parameters with state standards and other similar factors;
  - when operating equipment in the power supply network with a missing single ground loop;
  - in case of violation of seals installed on the product;
  - lack of serial number of the device, or inability to identify it.
7. The warranty does not cover consumables and accessories, as well as filters, shelves, drawers, stands and other containers for storing products.
8. The warranty period is 12 months from the date of sale.

\* Tear-off maintenance tickets are provided by an authorized service center.

**The completeness of the product is checked. I have read the terms of the warranty service, no complaints.**

**Customer Signature** \_\_\_\_\_

# Warranty card/Гарантійний талон

Product information/Інформація про виріб

Product/Виріб

Model/Модель

Serial number/Серійний номер

Seller Information/Інформація про продавця

Trade organization name/Назва торгової організації

The address/Адреса

Date of sale/Дата продажу

Seller stamp/Штамп продавця

## Coupon/Талон № 3

Seller stamp/  
Штамп продавця/

Date of application/Дата звернення

Cause of damage/Причина пошкодження

Date of completion/Дата виконання

## Coupon/Талон № 2

Seller stamp/  
Штамп продавця/

Date of application/Дата звернення

Cause of damage/Причина пошкодження

Date of completion/Дата виконання

## Coupon/Талон № 1

Seller stamp/  
Штамп продавця/

Date of application/Дата звернення

Cause of damage/Причина пошкодження

Date of completion/Дата виконання