

**PHILIPS**

FC8796, FC8794,  
FC8792

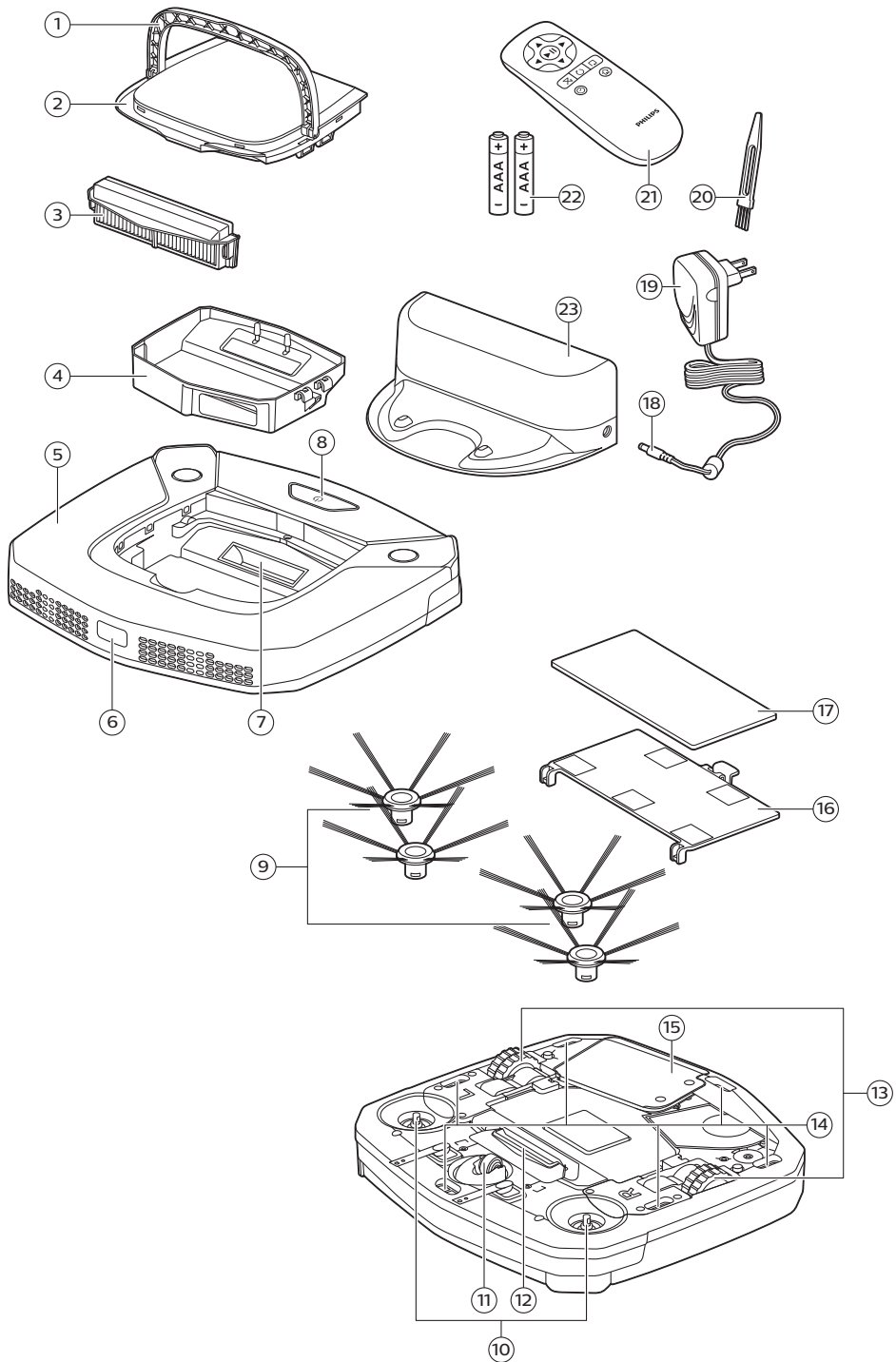







English 6  
Čeština 15  
Latviešu 24  
Magyar 33  
Polski 42  
Română 52  
Slovenščina 61  
Slovensky 70  
Русский 79  
Українська 89  
Қазақша 99

## Introduction

Congratulations on your purchase and welcome to Philips! To fully benefit from the support that Philips offers, register your product at [www.philips.com/welcome](http://www.philips.com/welcome).

## General description

- 1 Handle of dust container lid
- 2 Dust container lid
- 3 Filter unit
- 4 Dust container
- 5 Edge of top cover
- 6 Docking station sensor
- 7 Suction opening
- 8 Start/stop button
- 9 Side brushes
- 10 Shafts for mounting the side brushes
- 11 Front wheel
- 12 Suction opening
- 13 Side wheels
- 14 Drop-off sensors
- 15 Cover of the battery compartment
- 16 Mopping attachment (FC8796, FC8794)
- 17 Mopping pad (FC8796, FC8794)
- 18 Small plug
- 19 Adapter
- 20 Cleaning brush
- 21 Remote control
- 22 AAA batteries for remote control
- 23 Docking station

## Remote control

You can operate the robot with the remote control (Fig. 2). It has the following buttons:

- 1 Start/stop button
- 2 Navigation buttons
- 3 Cleaning mode buttons
- 4 Docking button
- 5 24-hour scheduler

## How your robot works

### What your robot cleans

This robot is equipped with features that make it a suitable cleaner to help you clean the floors in your home.

The robot is especially suitable for cleaning hard floors, such as wooden, tiled or linoleum floors. It may experience problems cleaning soft floors, such as carpet or rugs. If you use the robot on a carpet or rug, please stay close by the first time to see if the robot can deal with this type of floor. The robot also needs supervision when you use it on very dark or shiny hard floors.

## How your robot cleans

### Cleaning system

The robot has a 3-stage cleaning system to clean your floors efficiently.

- The two side brushes help the robot clean in corners and along walls. They also help to remove dirt from the floor and move it towards the suction opening (Fig. 3).
- The suction power of the robot picks up loose dirt and transports it through the suction opening into the dust container (Fig. 4).
- Types FC8796 and FC8794 come with a mopping attachment that can be attached to the robot to mop your hard floor.

### Cleaning patterns

In its auto cleaning mode, the robot uses an automatic sequence of bounce and wall-following patterns to clean each area of the room optimally. It continues to clean until its battery runs low or until it is switched off.

You can also select one of the three individual cleaning modes by pressing the appropriate button on the remote control (see 'Cleaning mode selection'). The robot continues cleaning in the selected cleaning mode for a few minutes and then returns to auto cleaning mode.

- 1 Bounce mode (Fig. 5)
- 2 Wall-following mode (Fig. 6)
- 3 Spiral mode (Fig. 7)

## How your robot avoids height differences

The robot has five drop-off sensors in its bottom. It uses these drop-off sensors to detect and avoid height differences such as staircases.

Note: It is normal for the robot to move slightly over the edge of a height difference, as its front drop-off sensor is located behind the bumper.

**Caution: In some cases, the drop-off sensors may not detect a staircase or other height difference in time. Therefore monitor the robot carefully the first few times you use it, and when you operate it near a staircase or another height difference. It is important that you clean the drop-off sensors regularly to ensure the robot continues to detect height differences properly (see 'Cleaning the robot').**

## Before first use

### Mounting the side brushes

- 1 Unpack the side brushes and place the robot upside down on a table or on the floor.
- 2 Push the side brushes onto the shafts on the bottom of the robot (Fig. 8).

Note: Make sure you attach the side brushes properly. Press them onto the shaft until you hear them lock into position with a click.

### Placing the batteries in the remote control

The remote control works on two AAA batteries.

- 1 Push the tab (1) to unlock the battery compartment lid (2) and remove the battery compartment lid (Fig. 9).
- 2 Insert two AAA batteries (Fig. 10).

## 8 English

Note: Make sure the + and - poles point in the right direction.

- 3 To reattach the battery compartment lid, first insert the lug into the opening in the rim of the compartment (1) and then push down the lid (2) until it locks with a click (Fig. 11). Now the remote control is ready for use.

## Preparing for use

### Installing the docking station

- 1 Insert the small plug of the adapter into the socket on the docking station (1) and insert the adapter into the wall socket (2) (Fig. 12).
- 2 Place the docking station on a horizontal, level floor against a wall.

Note: Make sure that there are no obstacles or height differences 150 cm in front, 30 cm to the right and 100 cm to the left of the docking station (Fig. 13).

### Charging

- 1 Place the robot on the plugged-in docking station (Fig. 14).
- 2 The start/stop button starts flashing (Fig. 15).
- 3 When the rechargeable battery is fully charged, the start/stop button lights up continuously (Fig. 16).

### Preparing the room for a cleaning run

- Before you start the robot on its cleaning run, make sure that you remove all loose and fragile objects from the floor (Fig. 17).
- Remove all cables, wires and cords from the floor to prevent the robot from getting entangled in them.
- If there is a rug with tassels in the room you want the robot to clean, fold the tassels under the rug to prevent the robot from getting stuck on the tassels and to prevent the rug from getting damaged (Fig. 18).

## Using your robot

### Using the remote control

- 1 Place the robot on the docking station or press the start/stop button on the robot (Fig. 19) to activate the robot.
  - Now you can use the remote control to operate the robot.

### Starting and stopping

- 1 Press the start/stop button on the remote control (Fig. 20).
- 2 The start/stop button on the robot lights up continuously and the robot starts cleaning (Fig. 21).
- 3 The robot cleans in auto-cleaning mode until its battery runs low. In auto cleaning mode, it follows repeated sequences of random, wall-following and spiral movements.
- 4 When the battery runs low, the start/stop button starts flashing quickly and the robot starts searching for the docking station to charge (Fig. 22).



- 5 You can also press the start/stop button to interrupt or stop the cleaning run. If you press the start/stop button again and there is still enough energy in the rechargeable battery, the robot continues cleaning in the auto cleaning mode.
- 6 To make the robot return to the docking station before the rechargeable battery runs low, press the docking button on the remote control (Fig. 23).
- 7 The start/stop button starts flashing and the robot returns to the docking station.

## Cleaning mode selection

This robot has four cleaning modes. Its standard cleaning mode is the auto cleaning mode, which is an automatic sequence of bounce and wall-following patterns (Fig. 24). Next to this auto cleaning mode, the robot has three individual cleaning modes that can each be activated by pressing the appropriate button on the remote control.

### Bounce mode

In this mode, the robot cleans the room in a mixed pattern of straight and crisscross movements (Fig. 25).

### Wall-following mode

In this mode, the robot follows the walls of the room to give the area alongside the walls an extra clean (Fig. 26).

### Spiral mode

In this mode, the robot moves in an expanding spiral from a central point to clean the area thoroughly (Fig. 27).

Note: The manually selected modes are only active for a couple of minutes. After that, the robot switches to auto-cleaning mode.

## Manual driving

You can drive the robot manually with buttons on the remote control.

- 1 Use the arrow buttons above and below and to the left and right of the start/stop button on the remote control to navigate the robot through the room. (Fig. 28)

Note: Be careful when you drive the robot manually close to height differences and staircases.

## Using the 24-hour scheduler

The 24-hour scheduler can be activated with the remote control. Make sure the robot is in standby mode and is placed on the docking station.

- 1 Press the 24-hour scheduler button (Fig. 29) on the remote control to activate the 24-hour scheduler.
  - When you activate the 24-hour scheduler, you hear a sound and the display starts to flash briefly every few seconds.
  - The robot will start a cleaning run 24 hours after you activated the 24-hour scheduler. It will continue to start a cleaning run at the same time every 24 hours until you deactivate the 24-hour scheduler.
- 2 To deactivate the 24-hour scheduler, press the 24-hour scheduler button. You will hear a sound and the display will light up continuously to show the robot is in standby mode and the 24-hour scheduler is no longer active.

## 10 English

### Mopping with the robot

Types FC8796 and FC8794 come with a mopping attachment and a mopping pad for wet cleaning of hard floors.

#### Attaching the mopping pad

- 1 Soak the mopping pad in water or wet the mopping pad under the tap. You can add a few drops of a readily available floor cleaner that is suitable for your floor.
- 2 Squeeze the mopping pad thoroughly to ensure it is only damp instead of wet.
- 3 Attach the damp mopping pad to the mopping attachment by pushing the Velcro fasteners of the mopping pad onto Velcro fasteners of the mopping attachment (Fig. 30).
- 4 Insert the attachment lugs of the mopping attachment into the two attachment holes located just behind the wheels. Then press down until you hear a click (Fig. 31).

#### Cleaning floors with the mopping attachment

Note: To clean hard floors with the mopping attachment, you have to start the robot from a point in the room you wish to clean. You cannot start the robot from its docking station with the mopping pad attached.

- 1 Just press the start/stop button on the remote control to start the robot.
  - The robot continues mopping until its battery runs low and the robot stops.

Note: Detach the mopping pad and the mopping attachment before you send the robot to the docking station with the docking button on the remote control or before you place the robot on the docking station manually.

#### Detaching the mopping attachment

- 1 To detach the mopping attachment, press the tab (1) and pull up the mopping attachment to remove it (2) (Fig. 32).
- 2 Pull the mopping pad off the mopping attachment.
- 3 To clean the mopping pad, wash it in the washing machine on a gentle cycle at a temperature of 60°C max.

### Alarm signal

If the robot gets into trouble while cleaning (e.g., because a wheel jams or is no longer in contact with the floor, or because a sensor can no longer detect the floor), you will hear a sound and the robot stops. Press the start/stop button to switch the robot to standby mode and solve the problem that causes the alarm signal, for instance by removing the obstacle that blocks the wheel, cleaning the sensors, or picking up the robot and putting it down in a different place.

## Cleaning and maintenance

### Emptying and cleaning the dust container

Empty and clean the dust container when the dust container is full.

- 1 Pull up the handle of the dust container lid and lift the dust container out of the dust container compartment (Fig. 33).
- 2 Pull the tab on the side of the dust container to open the lid (Fig. 34).
- 3 Remove the filter unit from the dust container (Fig. 35).
- 4 Shake the dust container over a dustbin to empty it (Fig. 36).

- 5 You can clean the dust container under a lukewarm tap.

**Caution: Do not clean the dust container in the dishwasher.**

- 6 To clean the filters thoroughly, take the filter unit apart by pressing the tabs located on both sides of the filter unit and taking the dust filter off the EPA filter. Then clean the EPA filter with the cleaning brush supplied (Fig. 37).
- 7 Reassemble the filter unit, snap the EPA filter into the dust filter. Then place the filter unit back into the dust container (Fig. 38).

Note: If you cleaned the dust container under the tap, please make sure it is dry before you reinsert the filter unit.

- 8 Put the lid on the dust container and make sure it locks into place with a click (Fig. 39).
- 9 Put the dust container back into the dust container compartment and fold down the dust container handle (Fig. 40).

**Caution: Always make sure the filter unit is present inside the dust container. If you use the robot without the filter unit inside the dust container, the motor will be damaged.**

## Cleaning the robot

To maintain good cleaning performance, you have to clean the drop-off sensors, the wheels, the side brushes and the suction opening from time to time.

- 1 Place the robot upside down on a flat surface.
- 2 To clean the side brushes, grab them by the bristles and pull them off their shafts (Fig. 41).
- 3 Clean the side brushes and the shafts of the side brushes with the cleaning brush supplied (Fig. 42).
- 4 Remove dust or fluff from the front wheel and side wheels with the cleaning brush supplied (Fig. 43).
- 5 Remove dust or fluff from the dust or fluff from the drop-off sensors with the cleaning brush supplied (Fig. 44).

Note: It is important that you clean the drop-off sensors regularly. If the drop-off sensors are dirty, the robot may fail to detect height differences or staircases.

- 6 Use the cleaning brush supplied to clean the suction opening (Fig. 45).
- 7 Check the side brushes and the bottom of the robot for any sharp objects that could damage your floor.

## Ordering accessories

To buy accessories or spare parts, visit [www.shop.philips.com/service](http://www.shop.philips.com/service) or go to your Philips dealer. You can also contact the Philips Consumer Care Center in your country (see the international warranty leaflet for contact details).

## Replacement

### Replacing the filter

Replace the EPA filter if it is very dirty or damaged (see 'Emptying and cleaning the dust container'). To obtain a new EPA filter, go to [www.shop.philips.com/service](http://www.shop.philips.com/service).

## 12 English

### Replacing the rechargeable battery

The rechargeable battery of the robot may only be replaced by qualified service engineers. Take the robot to an authorized Philips service center to have the battery replaced when you can no longer recharge it or when it runs out of power quickly. You can find the contact details of the Philips Consumer Care Center in your country in the international warranty leaflet or go to [www.philips.com/support](http://www.philips.com/support).

### Replacing the side brushes

Replace the side brushes after some time to ensure proper cleaning results.

Note: Always replace the side brushes when you notice signs of wear or damage. We also recommend that you replace both side brushes at the same time. To obtain new side brushes, go to [www.shop.philips.com/service](http://www.shop.philips.com/service).

- 1 To replace the side brushes, grab the old side brushes by the bristles and pull them off their shafts.
- 2 Push the new side brushes onto the shafts.

### Replacing the batteries of the remote control

- 1 Push the tab (1) to unlock the battery compartment lid (2) and remove the battery compartment lid (Fig. 9).
- 2 Remove the empty AAA batteries from the battery compartment.
- 3 Insert two new AAA batteries (Fig. 10).

Note: Make sure the + and - poles point in the right direction.

- 4 To reattach the battery compartment lid, first insert the lug into the opening in the rim of the compartment (1) and then push down the lid (2) until it locks with a click (Fig. 11). Now the remote control is ready for use.

Note: Dispose of empty disposable batteries according to the local rules in your country.

## Recycling

- This symbol means that this product shall not be disposed of with normal household waste (2012/19/EU) (Fig. 46).
- This symbol means that this product contains a built-in rechargeable battery which shall not be disposed of with normal household waste (Fig. 47) (2006/66/EC). Please take your product to an official collection point or a Philips service center to have a professional remove the rechargeable battery.
- Follow your country's rules for the separate collection of electrical and electronic products and rechargeable batteries. Correct disposal helps prevent negative consequences for the environment and human health.

### Removing the rechargeable battery

**Only remove the rechargeable battery when you discard the product. Before you remove the battery, make sure that the product is disconnected from the wall socket and that the battery is completely empty.**

**Take any necessary safety precautions when you handle tools to open the product and when you dispose of the rechargeable battery.**

## Removing the rechargeable battery

**Warning: Only remove the rechargeable battery when you discard the appliance. Make sure the battery is completely empty when you remove it.**

To remove the rechargeable battery, follow the instructions below. You can also take the robot to a Philips service center to have the rechargeable battery removed. Contact the Philips Consumer Care Center in your country for the address of a service center near you.

- 1 Let the robot run until the rechargeable battery is empty to make sure that the rechargeable battery is completely discharged before you remove it and dispose of it.
- 2 Undo the screws of the battery compartment lid and remove the lid (Fig. 48).
- 3 Lift out the rechargeable battery and disconnect it (Fig. 49).
- 4 Take the robot and the rechargeable battery to a collection point for electrical and electronic waste.

## Troubleshooting

This chapter summarizes the most common problems you could encounter with the appliance. If you are unable to solve the problem with the information below, visit [www.philips.com/support](http://www.philips.com/support) for a list of frequently asked questions or contact the Consumer Care Center in your country.

Problem	Possible cause	Solution
The robot does not start cleaning when I press the start/stop button.	The rechargeable battery is empty.	Charge the rechargeable battery (see 'Preparing for use').
The robot does not respond when I press one of the buttons.	The robot could not find the docking station and the battery ran out.	Place the robot on the plugged-in docking station. After a few seconds, the robot beeps and the display lights up.
The robot beeped and stopped.	One or both wheels are stuck.	Press the start/stop button. Remove the fluff, hair, thread or wire that is caught around the wheel suspension.
	One or both side brushes are stuck.	Clean the side brushes (see 'Cleaning the robot').
	The robot was lifted while it was cleaning.	Press the start/stop button. Place the robot on the floor. Then press the start/stop button to make the robot resume cleaning.
The robot does not clean properly.	The bristles of one or both side brushes are crooked or bent.	Soak the brush or brushes in warm water for a while. If this does not restore the bristles to their proper shape, replace the side brushes (see 'Replacing the side brushes').

## 14 English

<b>Problem</b>	<b>Possible cause</b>	<b>Solution</b>
	The filter in the dust container is dirty.	Disassemble the filter unit. Clean the dust filter and the EPA filter with a toothbrush with soft bristles. You can also rinse the dust filter under a tap.
		If cleaning the EPA filter does not help anymore, replace the filter with a new one. We advise you to replace the EPA filter at least once a year.
	The suction opening in the bottom of the dust container is clogged.	Clean the suction opening (see 'Cleaning the robot').
	The front wheel is jammed with hair or other dirt.	Clean the front wheel (see 'Cleaning the robot').
	The robot is cleaning a very dark or shiny surface, which triggers the drop-off sensors. This causes the robot to move in an unusual pattern.	Press the start/stop button and then move the robot to a lighter colored piece of the floor. If the problem continues to occur on lighter colored floors, please go to <a href="http://www.philips.com/support">www.philips.com/support</a> or contact the Consumer Care Center in your country.
	The robot is cleaning a floor that reflects sunlight quite strongly. This triggers the drop-off sensors and causes the robot to move in an unusual pattern.	Close the curtains to block sunlight from entering the room. You can also start cleaning when the sunlight is less bright.
The rechargeable battery can no longer be charged or runs empty very fast.	The rechargeable battery has reached the end of its life.	Have the rechargeable battery replaced by a Philips service center (see 'Replacing the rechargeable battery').
The robot cannot find the docking station.	There is not enough room for the robot to navigate towards the docking station.	Try to find another place for the docking station (see 'Installing the docking station').
	The robot is still actively searching.	Give the robot around 20 minutes to return to the docking station.

## Úvod

Společnost Philips Vám gratuluje ke koupi a vítá Vás! Chcete-li využívat všech výhod podpory nabízené společností Philips, zaregistrujte svůj výrobek na stránkách [www.philips.com/welcome](http://www.philips.com/welcome).

## Všeobecný popis

- 1 Rukojeť víka nádoby na prach
- 2 Víko nádoby na prach
- 3 Jednotka filtru
- 4 Nádoba na prach
- 5 Hrana horního krytu
- 6 Čidlo dokovací stanice
- 7 Sací otvor
- 8 Tlačítko spuštění/zastavení
- 9 Postranní kartáčky
- 10 Hřídele pro montáž postranních kartáčků
- 11 Přední kolečko
- 12 Sací otvor
- 13 Postranní kolečka
- 14 Senzory pádu
- 15 Kryt přihrádky na baterii
- 16 Mopovací nástavec (FC8796, FC8794)
- 17 Mopovací podložka (FC8796, FC8794)
- 18 Malá zástrčka
- 19 Adaptér
- 20 Čisticí kartáč
- 21 dálkový ovladač
- 22 Baterie AAA pro dálkové ovládání
- 23 Dokovací stanice

## Dálkový ovladač

Robotu můžete ovládat pomocí dálkového ovladače (obr. 2). Ovladač obsahuje následující tlačítka:

- 1 Tlačítko spuštění/zastavení
- 2 Navigační tlačítka
- 3 Tlačítka režimu čištění
- 4 Tlačítko dokování
- 5 Plánovač 24hodinového cyklu

## Jak robot funguje

### Co robot uklízí

Tento robot je vybaven funkcemi, které umožňují, aby se stal vaším praktickým pomocníkem při úklidu podlah.

Robot je vhodný především pro čištění tvrdých podlah ze dřeva, dlaždic, linolea apod. Čištění měkkých podlah, např. koberců, mu může činit potíže. Pokud robota používáte k čištění koberce, zůstaňte při prvním použití poblíž, abyste viděli, zda si dokáže s tímto typem podlahy poradit. Na robota je také třeba dohlížet při používání na velmi tmavých nebo lesklých tvrdých podlahách.

## Jak robot uklízí

### System čišťení

Robot je vybaven třífázovým systémem úklidu, který zajišťuje efektivní úklid podlah.

- Dva postranní kartáčky pomáhají robotovi při čištění dosáhnout do rohů a míst podél zdí. Také pomáhají sbírat špinu ze země a posouvat ji směrem k sacímu otvoru (obr. 3).
- Volnou špinu robot sebere díky dostatečně výkonnému sání a skrze sací otvor ji uloží do nádoby na prach (obr. 4).
- Typy FC8796 a FC8794 se dodávají s mopovacím nástavcem, který je k robotickému zařízení možno připevňovat tehdy, je-li třeba provádět čištění tvrdé podlahy.

### Schémata čištění

V režimu automatického čištění používá robot k optimálnímu čištění jednotlivých oblastí místnosti automatickou posloupnost schémat odrážení a pohybu podél stěny. Robot bude v čištění pokračovat, dokud se jeho akumulátor téměř nevybijí nebo dokud ho nevypnete.

Stisknutím příslušného tlačítka na dálkovém ovladači (viz 'Výběr čisticího režimu') můžete vybrat jeden ze tří individuálních režimů čištění. Robot bude pokračovat ve zvoleném režimu čištění po dobu několika minut a poté se vrátí do režimu automatického čištění.

- 1 Režim (obr. 5) odrážení
- 2 Režim (obr. 6) pohybu podél stěn
- 3 Spirálový režim (obr. 7)

## Jak se robot vyhýbá výškovým rozdílům

Ve spodní části je robot vybaven pěti senzory pádu. Tyto senzory pádu slouží k tomu, aby robot rozpoznal výškové rozdíly, například schody.

Poznámka: Pokud se robot dostane mírně nad hranu stupně s výškovým rozdílem, je to normální, protože senzory pádu jsou umístěny až za nárazníkem.

**Upozornění: V některých případech senzory pádu nemusí schodiště nebo jiný výškový rozdíl rozpoznat včas. Proto robota při několika prvních použití a při provozu v blízkosti schodiště nebo jiného výškového rozdílu bedlivě sledujte. Senzory pádu je důležité pravidelně čistit, aby si robot zachoval schopnost správně (viz 'Čištění robota') rozpoznávat výškové rozdíly.**

## Před prvním použitím

### Montáž postranních kartáčků

- 1 Vybalte postranní kartáčky a položte robota vzhůru nohama na stůl nebo na podlahu.
- 2 Nasadte postranní kartáčky na hřídele ve spodní části robota (obr. 8).

Poznámka: Ujistěte se, že jste postranní kartáčky upevnili správně. Nasadte je na hřídel, až uslyšíte, že s kliknutím zapadly na své místo.

### Umístění baterií v dálkovém ovladači

Dálkový ovladač je napájen dvěma bateriemi typu AAA.

- 1 Stisknutím zajišťovací západky (1) odemkněte víčko přihrádky (2) pro baterie a poté toto víčko sejměte (obr. 9).
- 2 Vložte dvě baterie (obr. 10) typu AAA.

Poznámka: Zkontrolujte správnou orientaci pólů + a - baterií.



- 3 Postup opětovného připevnění víčka přihrádky pro baterie: nejprve zasuňte výstupek do otvoru v okraji přihrádky (1) a poté zatlačujte víčko (2) dolů, dokud slyšitelně (obr. 11) nezapadne. Dálkový ovladač je připraven k použití.

## Příprava k použití

### Instalace dokovací stanice

- 1 Zapojte malou zástrčku adaptéru do zásuvky na dokovací stanici (1) a adaptér zapojte do zásuvky ve zdi (2) (obr. 12).
- 2 Umístěte dokovací stanici na vodorovný povrch ke zdi.

Poznámka: Zkontrolujte, že ve vzdálenosti 150 cm vpředu, 30 cm napravo a 100 cm nalevo od dokovací stanice (obr. 13) nejsou žádné překážky.

### Nabíjení

- 1 Umístěte robota do dokovací stanice (obr. 14) připojené k elektrické zásuvce.
- 2 Tlačítko spuštění/zastavení začne blikat (obr. 15).
- 3 Když je akumulátor plně nabitý, tlačítko spuštění/zastavení nepřetržitě svítí (obr. 16).

### Příprava místnosti na úklid

- Než pošlete robota uklízet, seberte z podlahy všechny volné a křehké předměty (obr. 17).
- Z podlahy odstraňte všechny kabely, dráty a šňůry, aby se do nich robot nemohl zachytit.
- Nachází-li se v místnosti, jejíž úklid má robot provádět, koberec s třásněmi, složte tyto třásně pod koberec, aby na nich robot nemohl uvíznout a aby se zamezilo poškození (obr. 18) koberce.

## Používání robota

### Používání dálkového ovladače

- 1 Umístěte robota do dokovací stanice nebo stiskněte tlačítko spuštění/zastavení na robotu (obr. 19) pro jeho aktivaci.
  - Nyní můžete k ovládání robota používat dálkový ovladač.

### Spuštění a zastavení

- 1 Stiskněte tlačítko spuštění/zastavení na dálkovém ovladači (obr. 20).
- 2 Tlačítko spuštění/zastavení na robotovi se trvale rozsvítí a robot zahájí provádění úklidu. (obr. 21)
- 3 Robot bude uklízet v režimu automatického čištění, dokud se baterie téměř nevybit. V režimu automatického čištění robot opakuje předem dané pořadí schémat náhodného čištění, pohybu podél stěn a spirálových pohybů.
- 4 Po dosažení určitého stupně vybití baterie začne tlačítko spuštění/zastavení rychle blikat a robot začne hledat dokovací stanici, aby se nabil (obr. 22).
- 5 Stisknutím tlačítka spuštění/zastavení lze také čištění přerušit nebo zastavit. Jestliže tlačítko spuštění/zastavení stisknete znovu a baterie je dostatečně nabitá, robot bude pokračovat v režimu automatického čištění.
- 6 Chcete-li, aby se robot vrátil do dokovací stanice dříve, než bude baterie téměř vybitá, stiskněte dokovací tlačítko na dálkovém ovladači (obr. 23).

## 18 Čeština

7 Tlačítko spuštění/zastavení začne blikat a robot se vrátí do dokovací stanice.

### Výběr čistícího režimu

Tento robot disponuje čtyřmi režimy čištění. Výchozím režimem čištění je režim automatického čištění, který spočívá v automatické posloupnosti schémat odrážení a pohybu podél zdi (obr. 24). Kromě režimu automatického čištění má robot další tři individuální režimy čištění, které můžete vybrat stisknutím příslušného tlačítka na dálkovém ovladači.

#### Režim odrážení

V tomto režimu se robot při čištění místnosti pohybuje střídavě rovnými a křížovými pohyby (obr. 25).

#### Režim pohybu podél stěn

V tomto režimu se robot pohybuje podél stěn místnosti, aby tyto oblasti vyčistil pečlivěji (obr. 26).

#### Spirálový režim

V tomto režimu se robot pohybuje po rozšiřující se spirále od středového bodu, aby oblast důkladně vyčistil (obr. 27).

Poznámka: Ručně vybrané režimy jsou aktivní pouze po několik minut. Poté se robot přepne do režimu automatického čištění.

### Ruční ovládání

Robota můžete ovládat manuálně pomocí tlačítek na dálkovém ovladači.

- 1 Pohyb robota po místnosti (obr. 28) můžete ovládat tlačítky šipek kolem tlačítka spuštění/zastavení na dálkovém ovladači.

Poznámka: Když robota ovládáte ručně, dávejte pozor na výškové rozdíly a schody.

### Použití plánovače 24hodinového cyklu

Funkci plánovače 24hodinového cyklu je možno aktivovat pomocí dálkového ovladače. Ujistěte se, že je robot v pohotovostním režimu a že se nachází v dokovací stanici.

- 1 Aktivujte funkci plánovače 24hodinového cyklu stisknutím tlačítka (obr. 29) plánovače 24hodinového cyklu na dálkovém ovladači.
  - Po aktivaci funkce plánovače 24hodinového cyklu se ozve zvukový signál a displej vždy po několika sekundách krátce zabliká.
  - Aktivujete-li funkci plánovače 24hodinového cyklu, zahájí robot úklidový cyklus, který bude trvat 24 hodin. Tentýž 24hodinový úklidový cyklus bude robot opakovaně provádět ve stejnou dobu, dokud funkci plánovače 24hodinového cyklu opět nedeaktivujete.
- 2 Funkci plánovače 24hodinového cyklu můžete deaktivovat stisknutím tlačítka plánovače 24hodinového cyklu na dálkovém ovladači. Ozve se zvukový signál a displej bude nepřetržitě svítit, aby signalizoval, že se robot nachází v pohotovostním režimu a že funkce plánovače 24hodinového cyklu již není aktivní.

### Mopování pomocí robota

Typy FC8796 a FC8794 se dodávají s mopovacím nástavcem a mopovací podložkou pro mokré čištění tvrdých podlah.

## Připojení mopovací podložky

- 1 Namočte mopovací podložku ponořením do vody nebo umístěním pod vodovodní kohoutek. Můžete přidat několik kapek čisticího prostředku na podlahy, který je připraven k okamžitému použití a který je vhodný pro vaši podlahu.
- 2 Mopovací podložku důkladně vyždímejte, abyste zajistili, že bude pouze vlhká a nikoli mokrá.
- 3 Připevněte mopovací podložku k mopovacímu nástavci přitlačěním suchých zipů na mopovací podložce k suchým zipům mopovacího nástavce (obr. 30).
- 4 Zasuňte upevňovací výstupky mopovacího nástavce do dvou upevňovacích otvorů nacházejících se bezprostředně za kolečky. Poté nástavec zatlačte dolů, dokud nezaznamenáte slyšitelné zapadnutí (obr. 31).

## Čištění podlah pomocí mopovacího nástavce

Poznámka: Chcete-li čistit tvrdé podlahy pomocí mopovacího nástavce, musíte robota spouštět z místa nacházejícího se v místnosti, jejíž úklid se má provádět. Robota s připevněným mopovacím nástavcem nelze spouštět z jeho dokovací stanice.

- 1 Robota spustíte jednoduchým stisknutím tlačítka spuštění/zastavení na dálkovém ovladači.
  - Robot bude pokračovat v mopování, dokud se jeho baterie nevybíje, což způsobí jeho zastavení.

Poznámka: Než pomocí dokovacího tlačítka na dálkovém ovladači odešlete robota do dokovací stanice nebo než robota umístíte do dokovací stanice ručně, odpojte mopovací podložku i mopovací nástavec.

## Odpojení mopovacího nástavce

- 1 Chcete-li odpojit mopovací nástavec, stiskněte úchyt (1) a vyjměte mopovací nástavec (2) (obr. 32) tím, že jej vytáhnete nahoru.
- 2 Stáhněte z mopovacího nástavce mopovací podložku.
- 3 Mopovací podložku lze prát v pračce při šetrném pracím cyklu a při teplotě max. do 60 °C.

## Poplašný signál

Pokud se robot při úklidu dostane do potíží (například z důvodu uvíznutí kolečka či ztráty styku s podlahou nebo proto, že snímač již nemůže zjistit podlahu), ozve se zvukový signál a robot se zastaví. Přepněte robota do pohotovostního režimu stisknutím tlačítka spuštění/zastavení a vyřešte problém, který způsobil vydání poplašného signálu, například tím, že odstraníte překážku blokující kolečko, očistíte snímače nebo robota přenesete na jiné místo.

## Čištění a údržba

### Vyprazdňování a čištění nádoby na prach

Pokud je nádoba na prach plná, vysypte a vyčistěte ji.

- 1 Zatáhněte za rukojeť víka nádoby na prach a vyndejte nádobu z prostoru pro nádobu na prach (obr. 33).
- 2 Vytažením úchyty na boku nádoby na prach otevřete víčko (obr. 34).
- 3 Z nádoby na prach (obr. 35) vyjměte jednotku filtru.
- 4 Nádobu na prach vyprázdněte (obr. 36) vyklepáním nad odpadkovým košem.
- 5 Nádobu na prach můžete vyčistit vypláchnutím pod vlažnou tekoucí vodou.

**Upozornění: Nádobu na prach neumývejte v myčce na nádobí.**

- 6 Je-li třeba provést důkladné vyčištění filtrů, oddělte filtrační jednotku stisknutím úchytků umístěných po obou jejích stranách a oddělte prachový filtr od filtru EPA. Poté filtr EPA vyčistěte pomocí dodaného čistícího kartáčku (obr. 37).
- 7 Znovu sestavte filtrační jednotku zasunutím filtru EPA do prachového filtru. Poté filtrační jednotku vložte zpět do nádoby na prach (obr. 38).

Poznámka: Pokud jste nádobu na prach čistili pod tekoucí vodou, před opětovným vložením filtrační jednotky se ujistěte, že tato nádoba je zcela suchá.

- 8 Umístěte víčko na prachovou nádobu a ujistěte se, že slyšitelně zapadlo (obr. 39).
- 9 Vratte nádobu na prach zpět do jejího prostoru a sklopte rukojeť nádoby na prach (obr. 40).

**Upozornění: Vždy se ujistěte, že se v nádobě na prach nachází filtrační jednotka. Pokud robota budete používat bez filtrační jednotky v nádobě na prach, dojde k poškození motoru.**

## Čištění robota

Aby robot mohl stále dobře uklízet, je nutné občas vyčistit senzory pádu, kolečka, postranní kartáčky a sací otvor.

- 1 Položte robot vzhůru nohama na rovný povrch.
- 2 Postranní kartáčky před čištěním uchopte za štětiny a stáhněte je z hřídelí (obr. 41).
- 3 Postranní kartáčky a hřídele postranních kartáčků čistěte pomocí dodaného (obr. 42) čistícího kartáče.
- 4 Pomocí tohoto dodaného (obr. 43) čistícího kartáče odstraňujte také prach nebo chomáče z předního kolečka a postranních koleček.
- 5 Pomocí tohoto dodaného (obr. 44) čistícího kartáče odstraňujte také prach nebo chomáče ze snímačů pádu.

Poznámka: Senzory pádu je důležité čistit pravidelně. Když jsou senzory pádu špinavé, robot nemusí rozpoznat výškové rozdíly nebo schody.

- 6 Dodaný čistící kartáč používejte také k čištění sacího otvoru (obr. 45).
- 7 Zkontrolujte, zda na postranních kartáčcích nebo na spodní straně robota nejsou nějaké ostré předměty, které by mohly poškodit podlahu.

## Objednávání příslušenství

Chcete-li koupit příslušenství nebo náhradní díly, navštivte adresu [www.shop.philips.com/service](http://www.shop.philips.com/service) nebo se obraťte na prodejce výrobků Philips. Můžete se také obrátit na středisko péče o zákazníky společnosti Philips ve své zemi (kontaktní údaje naleznete na letáčku s celosvětovou zárukou).

## Výměna

### Výměna filtru

Pokud je filtr EPA velmi špinavý nebo poškozený (viz 'Vyprazdňování a čištění nádoby na prach'), vyměňte jej. Nový filtr EPA můžete pořídit prostřednictvím stránek [www.shop.philips.com/service](http://www.shop.philips.com/service).

### Výměna akumulátoru

Výměnu akumulátoru robota směji provádět pouze kvalifikovaní servisní technici. Pokud akumulátor nelze nabít nebo se příliš rychle vybíjí, odnese robota do autorizovaného servisního střediska Philips,

kde si ho můžete nechat vyměnit. Podrobnosti o středisku zákaznické péče společnosti Philips ve své zemi naleznete na letáku s mezinárodně platnou zárukou nebo na adrese [www.philips.com/support](http://www.philips.com/support).

## Výměna postranních kartáčků

Po určité době postranní kartáčky vyměňte, abyste zajistili kvalitní výsledky čištění.

**Poznámka:** Postranní kartáčky měňte vždy, když si všimnete známek opotřebení nebo poškození. Doporučujeme měnit vždy oba kartáčky najednou. Nové postranní kartáčky můžete pořídit prostřednictvím stránek [www.shop.philips.com/service](http://www.shop.philips.com/service).

- 1 Postranní kartáčky, které chcete vyměnit, uchopte za štětiny a stáhněte je z hřídelí.
- 2 Na hřídele nasadte nové postranní kartáčky.

## Výměna baterií dálkového ovladače

- 1 Stisknutím zajišťovací západky (1) odemkněte víčko přihrádky (2) pro baterie a poté toto víčko sejměte (obr. 9).
- 2 Vyjměte vybité baterie typu AAA z přihrádky dálkového ovladače.
- 3 Vložte dvě nové baterie (obr. 10) typu AAA.

**Poznámka:** Zkontrolujte správnou orientaci pólů + a – baterií.

- 4 Postup opětovného připevnění víčka přihrádky pro baterie: nejprve zasuňte výstupek do otvoru v okraji přihrádky (1) a poté zatlačujte víčko (2) dolů, dokud slyšitelně (obr. 11) nezapadne. Dálkový ovladač je připraven k použití.

**Poznámka:** Vybité baterie zlikvidujte podle platných místních předpisů.

## Recyklace

- Tento symbol znamená, že výrobek nelze likvidovat s běžným komunálním odpadem (2012/19/EU) (obr. 46).
- Symbol na výrobku znamená, že tento výrobek obsahuje vestavěný dobíjecí akumulátor, který nemůže být likvidován společně s běžným domácím odpadem (obr. 47) (2006/66/ES). Odnesete prosím výrobek do oficiálního sběrného dvora nebo do servisního střediska společnosti Philips a požádejte tamního odborníka o vyjmutí nabíjecí baterie.
- Dodržujte předpisy vaší země týkající se sběru tříděného odpadu elektrických a elektronických výrobků a také akumulátorů. Správnou likvidací pomůžete zabránit negativním dopadům na životní prostředí a lidské zdraví.

## Vyjmutí akumulátoru

**Až budete výrobek likvidovat, vyjměte z něj akumulátor. Před vyjmutím akumulátoru ověřte, zda je výrobek odpojený od elektrické zásuvky a zda je akumulátor zcela vybitý.**

**Při manipulaci s nástroji potřebnými k otevření výrobku a při likvidaci akumulátoru dbejte všech nezbytných bezpečnostních zásad.**

### Vyjmutí akumulátoru

**Varování: Až budete přístroj likvidovat, vyjměte z něj akumulátor. Před vyjmutím akumulátoru se ujistěte, že je úplně prázdný.**

## 22 Čeština

Při vyjmutí akumulátoru postupujte podle kroků uvedených níže. Můžete také robota odnést do servisního střediska Philips, kde bude akumulátor vyjmut. Chcete-li získat adresu svého nejbližšího servisního střediska, obraťte se na Středisko péče o zákazníky Philips ve vaší zemi.

- 1 Nechte robota zapnutého, dokud se akumulátor nevybíje, abyste se ujistili, že bude akumulátor zcela vybitý, než jej vyjmete z přístroje a zlikvidujete.
- 2 Odmontujte šrouby víka přihrádky na baterie a sejměte víko (obr. 48).
- 3 Zdvihněte akumulátor a odpojte ho (obr. 49).
- 4 Odevzdejte robota a akumulátor na sběrném místě pro likvidaci elektroodpadu.

## Řešení problémů

Tato kapitola uvádí přehled nejběžnějších problémů, se kterými se můžete u tohoto přístroje setkat. Pokud se vám nepodaří problém vyřešit za pomoci následujících informací, navštivte web [www.philips.com/support](http://www.philips.com/support), kde najdete odpovědi na nejčastější dotazy. Případně kontaktujte středisko péče o zákazníky ve své zemi.

Problém	Možná příčina	Řešení
Po stisknutí tlačítka spuštění/zastavení robot nezačne uklízet.	Akumulátor je vybitý.	Dobijte nabíjecí baterii (viz 'Příprava k použití').
Robot nereaguje na stisknutí tlačítka.	Robot nenašel dokovací stanici a akumulátor se vybil.	Umístěte robota do dokovací stanice připojené k elektrické zásuvce. Po několika sekundách robot vydá zvukový signál a displej se rozsvítí.
Robot vydal zvukový signál a zastavil se.	Zaseklo se jedno nebo obě kolečka.	Stiskněte tlačítka spuštění/zastavení. Odstraňte nečistoty, vlasy a kousky nití nebo drátů, které se zachytily kolem závěsu kolečka.
	Zasekl se jeden nebo oba postranní kartáčky.	Očistěte postranní kartáčky (viz 'Čištění robota').
	Robot byl během čištění zvednut.	Stiskněte tlačítka spuštění/zastavení. Položte robota na podlahu. Stiskněte tlačítka spuštění/zastavení, aby robot pokračoval v čištění.
Robot neuklízí řádně.	Štětiny jednoho nebo obou kartáčků jsou zkřivené nebo ohnuté.	Namočte kartáček nebo kartáčky na chvíli do teplé vody. Pokud se tímto štětiny nenarovnají, postranní kartáčky (viz 'Výměna postranních kartáčků') vyměňte.
	Filtr v nádobě na prach je znečištěný.	Rozeberte jednotku filtru. Vyčistěte prachový filtr a filtr EPA pomocí zubního kartáčku s měkkými štětinami. Prachový filtr můžete také vypláchnout pod tekoucí vodou.
		Pokud již čištění filtru EPA nepomáhá, vyměňte filtr za nový. Doporučujeme měnit filtr EPA alespoň jedenkrát za rok.

Problém	Možná příčina	Řešení
	Sací otvor v dolní části nádoby na prach je ucpaný.	Vyčistěte sací otvor (viz 'Čištění robota').
	Přední kolečko se zaneslo vlasy nebo jinými nečistotami.	Očistěte přední kolečko (viz 'Čištění robota').
	Robot uklízí velmi tmavý nebo lesklý povrch, který aktivuje senzory pádu. To způsobuje neobvyklý pohyb robota.	Stiskněte tlačítko spuštění/zastavení a přesuňte robota na světlejší podlahu. Pokud problém přetrvává i na světlejších podlahách, navštivte webovou stránku <a href="http://www.philips.com/support">www.philips.com/support</a> nebo se obraťte na středisko péče o zákazníky ve své zemi.
	Robot čistí podlahu, která velmi silně odráží sluneční světlo. To aktivuje senzory pádu a způsobuje neobvyklé pohyby robota.	Zatáhněte závěsy, aby do místnosti nesvítilo sluneční světlo. Popřípadě můžete čištění spustit, až bude slunce svítit méně.
Akumulátor již není možné nabít nebo se velmi rychle vybíjí.	Životnost akumulátoru skončila.	Nechejte provést výměnu akumulátoru v servisním středisku (viz 'Výměna akumulátoru') Philips.
Robot nemůže najít dokovací stanici.	Robot nemá dost místa, aby se dostal k dokovací stanici.	Zkuste pro dokovací stanici (viz 'Instalace dokovací stanice') najít jiné místo.
	Robot stále aktivně vyhledává.	Dejte robotovi zhruba 20 minut, aby se vrátil do dokovací stanice.

## Ievads

Apsveicam ar pirkumu un laipni lūdzam Philips! Lai pilnvērtīgi izmantotu Philips piedāvātā atbalsta iespējas, reģistrējiet produktu vietnē [www.philips.com/welcome](http://www.philips.com/welcome).

## Vispārīgs apraksts

- 1 Putekļu tvertnes vāka rokturis
- 2 Putekļu tvertnes vāks
- 3 Filtra bloks
- 4 Putekļu tvertne
- 5 Augšējā pārsega mala
- 6 Dokstacijas sensors
- 7 Sūkšanas atvere
- 8 Iedarbināšanas/apturēšanas poga
- 9 Sānu birstes
- 10 Sānu birstu uzstādīšanas vārpstas
- 11 Priekšējais ritenītis
- 12 Sūkšanas atvere
- 13 Sānu ritenīši
- 14 Nokrišanas sensori
- 15 Akumulatora nodalījuma vāks
- 16 Tīrīšanas uzgalis (FC8796, FC8794)
- 17 Tīrīšanas paliktnis (FC8796, FC8794)
- 18 Mazais spraudnis
- 19 Adapteris
- 20 Tīrīšanas suka
- 21 Tālvadība
- 22 Tālvadības pults baterijas, AAA tips
- 23 Dokstacija

## Tālvadība

Jūs varat vadīt robotu, izmantojot tālvadības pulti (att. 2). Tai ir tālāk aprakstītās pogas.

- 1 Iedarbināšanas/apturēšanas poga
- 2 Navigācijas pogas
- 3 Tīrīšanas režīma pogas
- 4 Dokošanas poga
- 5 24 stundu plānotājs

## Robota darbības princips

### Ko robots tīra

Šis robots ir aprīkots ar funkcijām, kas to padara piemērotu mājokļa grīdu tīrīšanai.

Robots ir īpaši piemērots cietu grīdu tīrīšanai, piemēram, koka, lamināta vai linoleja grīdām. Tam var rasties problēmas, tīrot mīkstas grīdas, piemēram, paklājus vai grīdsegas. Ja izmantojat robotu uz paklāja vai grīdsegas, lūdzu, pirmoreiz palieciēt tuvumā, lai redzētu, vai robots spēj notīrīt šādu grīdas segumu. Robotam uzraudzība nepieciešama arī tad, ja izmantojat to uz ļoti tumšām un spīdīgām cietām grīdām.



## Kā robots tīra

### Tīršanas sistēma

Robotam ir 3 pakāpju tīršanas sistēma, lai efektīvi notīrītu grīdas.

- Divas sānu birstes palīdz robotam iztīrīt stūrus un vietas gar sienām. Tās arī palīdz savākt netīrumus no grīdas un pārvietot tos uz sūkšanas atveri (att. 3).
- Robota sūkšanas jauda savāc netīrumus un cauri sūkšanas atverei novirza tos uz putekļu tvertni (att. 4).
- Tipa FC8796 un FC8794 ierīcēm ir tīršanas uzgalis, kuru var pievienot robotam un izmantot no cieta materiāla izgatavotu grīdu uzkopšanai.

### Tīršanas trajektorijas

Automātiskajā tīršanas režīmā robots izmanto automātisku atspereģuma darbību un darbību gar sienām secību, lai optimāli iztīrītu katru telpas zonu. Tas turpina tīrīt, līdz akumulators izlādējas vai robots tiek manuāli izslēgts.

Turklāt var atlasīt kādu no trīs citiem tīršanas režīmiem, nospiežot atbilstošo pogu uz tālvadības pults (sk. 'Tīršanas režīma izvēle'). Robots turpina tīršanu atlasītajā tīršanas režīmā vēl dažas minūtes un pēc tam atkārtoti pārslēdzas automātiskajā tīršanas režīmā.

- 1 Atspereģuma režīms (att. 5)
- 2 Režīms (att. 6) gar sienām
- 3 Spirālveida režīms (att. 7)

## Kā robots izvairās no augstuma starpības

Robota apakšpusē ir pieci nokrišanas sensori. Tas šos nokrišanas sensorus izmanto, lai noteiktu augstuma starpības un izvairītos no tām, piemēram, no kāpnēm.

Piezīme. Tā ir normāla parādība, ja robots pārvietojas mazliet pāri augstuma starpības malai, jo priekšējais nokrišanas sensors atrodas aiz bufera.

**Ievēri bai! Dažreiz nokrišanas sensoriem neizdodas laikus noteikt kāpnēs vai citas virsmas augstuma izmaiņas. Tāpēc rūpīgi uzraugiet robota darbību dažas pirmās lietošanas reizes un tad, kad robots darbojas tuvu kāpnēm vai citām virsmām ar augstuma starpību. Ļoti svarīgi ir regulāri notīrīt nokrišanas sensorus, lai nodrošinātu, ka robots arī turpmāk var pareizi (sk. 'Robota tīršana') noteikt augstuma atšķirības.**

## Pirms pirmās lietošanas reizes

### Sānu birstu uzstādīšana

- 1 Izņemiet sānu birstes no iepakojuma, apgrieziet robotu otrādi un novietojiet to uz galda vai uz grīdas.
- 2 Uzbīdīdīet sānu birstes uz vārpstām robota (att. 8) apakšā.

Piezīme. Pārliecinieties, vai sānu birstes ir pareizi uzliktas. Spiediet tās uz vārpstas, līdz tās ar klikšķi fiksējas pozīcijā.

### Bateriju ievietošana tālvadības pultī

Tālvadības pults darbojas ar divām AAA tipa baterijām.

- 1 Nospiediet mēlīti (1), lai atbloķētu bateriju nodalījuma vāciņu (2), un noņemiet bateriju nodalījuma vāciņu (att. 9).
- 2 Ievietojiet divas AAA tipa baterijas (att. 10).

Piezīme. Pārliedzieties, ka + un - poli ir vērsti pareizajā virzienā.

- 3 Lai uzliktu bateriju nodalījuma vāciņu, vispirms ievietojiet izvirzījumu bateriju nodalījuma apmales atverē (1); tad spiediet vāciņu (2) uz leju, līdz tas nofiksējas savā vietā ar klikšķi (att. 11). Tālvadības pults ir gatava lietošanai.

## Sagatavošana lietošanai

### Dokstacijas uzstādīšana

- 1 Ievietojiet mazo adaptera spraudni dokstacijas (1) ligzdā un iespraudiet adapteri sienas kontaktligzdā (2) (att. 12).
- 2 Novietojiet dokstaciju uz horizontālas, līdzenas grīdas pie sienas.

Piezīme. Pārliedzieties, vai nav nekādu šķēršļu vai augstuma starpības 150 cm uz priekšu, 30 cm pa labi un 100 cm pa kreisi no dokstacijas (att. 13).

### Uzlāde

- 1 Novietojiet robotu uz strāvas apgādei pieslēgtās dokstacijas (att. 14).
- 2 Ieslēgšanas/apturēšanas poga sāk mirgot (att. 15).
- 3 Kad atkārtoti uzlādējamais akumulators ir pilnībā uzlādēts, ieslēgšanas/apturēšanas poga deg nepārtraukti (att. 16).

### Telpas sagatavošana tīrīšanai

- Pirms uzsākt tīrīšanas ciklu ar robotu, savāciet no grīdas (att. 17) visus nenostiprinātos un trauslos priekšmetus.
- Savāciet no grīdas visus kabeļus un vadus, lai robots tajos nesapītos.
- Ja telpā, kuru vēlaties uzņemt, izmantojot robotu, ir grīdas sega ar bārkstīm, salociet bārkstis zem grīdas segas, lai robots neiestrēgtu bārkstīs un grīdas sega netiktu sabojāta (att. 18).

## Robota izmantošana

### Tālvadības pults izmantošana

- 1 Novietojiet robotu uz dokstacijas vai nospiediet robota (att. 19) ieslēgšanas/apturēšanas pogu, lai aktivizētu robotu.
  - Tagad varat vadīt robotu, izmantojot tālvadības pulti.

### Ieslēgšana un apturēšana

- 1 Nospiediet ieslēgšanas/apturēšanas pogu uz tālvadības pults (att. 20).
- 2 Ieslēgšanas/apturēšanas poga uz robota iedegas, un robots sāk tīrīšanu (att. 21).
- 3 Robots tīra automātiskajā tīrīšanas režīmā, līdz akumulatora uzlādes līmenis ir zems. Automātiskajā tīrīšanas režīmā tas atkārtoti secīgi veic nejaušas trajektorijas, darbības gar sienām un spirālveida kustības.
- 4 Kad akumulatora līmenis ir zems, ātri sāk mirgot ieslēgšanas/apturēšanas poga, un robots meklē dokstaciju, lai veiktu uzlādi (att. 22).

- 5 Varat arī nospiegt ieslēgšanas/apturēšanas pogu, lai pārtrauktu vai apturētu tīrīšanas darbību. Ja atkārtoti nospiežat ieslēgšanas/apturēšanas pogu un akumulatorā joprojām ir pietiekami daudz enerģijas, robots turpina tīrīšanu automātiskajā tīrīšanas režīmā.
- 6 Lai robots atgrieztos dokstacijā, pirms akumulators ir izlādējies, nospiediet dokstacijas pogu uz tālvadības pults (att. 23).
- 7 Sāk mirgot ieslēgšanas/apturēšanas poga, un robots atgriežas dokstacijā.

## Tīrīšanas režīma izvēle

Šim robotam ir pieejami četri tīrīšanas režīmi. Standarta tīrīšanas režīms ir automātiskais tīrīšanas režīms, kurā secīgi tiek izmantotas atspēņguma darbības un darbības gar sienām (att. 24). Papildus automātiskajam tīrīšanas režīmam šim robotam ir trīs citi tīrīšanas režīmi, ko var aktivizēt, nospiežot attiecīgo pogu tālvadības pultī.

### Atspēņguma režīms

Šajā režīmā robots tīra telpu jauktā trajektorijā, ko veido taisnas un šķērsvirziena kustības (att. 25).

### Režīms gar sienām

Šajā režīmā robots tīra gar telpas sienām, lai īpaši rūpīgi (att. 26) notīrītu zonu gar sienām.

### Spirālveida režīms

Šajā režīmā robots veic spirālveida trajektorijas kustības no centrālā punkta, lai rūpīgi (att. 27) notīrītu attiecīgo vietu.

Piezīme. Manuāli izvēlētie režīmi ir aktīvi tikai dažas minūtes. Pēc tam robots pārslēdzas uz automātisko tīrīšanas režīmu.

## Manuāla vadība

Jūs varat vadīt robotu manuāli, izmantojot tālvadības pults pogas.

- 1 Izmantojiet bultiņu pogas, kas atrodas apkārt ieslēgšanas/apturēšanas pogai uz tālvadības pults, lai vadītu robotu telpā. (att. 28)

Piezīme. Uzmanieties, kad manuāli virzāt robotu tuvu vietām, kur ir augstuma atšķirības un kāpnes.

## 24 stundu plānotāja lietošana

24 stundu plānotāju var aktivizēt, izmantojot tālvadības pulti. Pārliecinieties, ka robots atrodas gaidstāves režīmā un ir novietots dokstacijā.

- 1 Lai aktivizētu 24 stundu plānotāju, nospiediet 24 stundu plānotāja pogu (att. 29) tālvadības pultī.
  - Kad jūs aktivizējat 24 stundu plānotāju, tiek atskaņots signāls un displejs sāk īsi mirgot ik pēc dažām sekundēm.
  - Robots sāks tīrīšanu 24 stundas pēc tam, kad aktivizējat 24 stundu plānotāju. Tas turpinās sākt tīrīšanu tai pašā laikā ik pēc 24 stundām, līdz 24 stundu plānotājs tiks deaktivizēts.
- 2 Lai deaktivizētu 24 stundu plānotāju, nospiediet 24 stundu plānotāja pogu. Tiks atskaņots signāls un displejs izgaismosies nepārtraukti, norādot uz to, ka robots ir gaidstāves režīmā un 24 stundu plānotājs vairs nav aktīvs.

## Tīrīšana, izmantojot robotu

Tipa FC8796 un FC8794 ierīcēm ir tīrīšanas uzgalis un tīrīšanas paliktnis, ar kuru var veikt mitro tīrīšanu uz grīdām, kas izgatavotas no cieta materiāla.

### Tīršanas uzgaļa pievienošana

- 1 Piesūciniet tīršanas paliktni ūdenī vai samitriniet tīršanas uzgali zem ūdens krāna. Varat pievienot dažus pilienus jūsu grīdas veidam piemērota gatavā grīdas tīršanas līdzekļa.
- 2 Rūpīgi izspiediet tīršanas uzgali, lai tas būtu tikai mitrs, nevis slapjš.
- 3 Pievienojiet mitro tīršanas paliktni tīršanas uzgalim, piespiežot tīršanas paliktna liplentes stiprinājumus pie tīršanas uzgaļa (att. 30) liplentes stiprinājumiem.
- 4 Ievietojiet tīršanas uzgaļa stiprinājuma mēlītes abās stiprinājuma atverēs, kas atrodas tieši aiz ritenīšiem. Tad uzspiediet, līdz izdzirdat klikšķi (att. 31).

### Grīdu tīršana, izmantojot tīršanas uzgali.

Piezīme. Lai ar tīršanas uzgali tīrītu grīdas, kas izgatavotas no cieta materiāla, robots ir jāiedarbina no kādas vietas tajā telpā, kuru vēlaties tīrīt. Jūs nevarat iedarbināt robotu no dokstacijas, ja tam pievienots tīršanas uzgalis.

- 1 Vienkārši nospiediet ieslēgšanas/apturēšanas pogu uz tālvadības pults, lai iedarbinātu robotu.
  - Robots turpina tīrīt, līdz akumulators izlādējas un robots apstājas.

Piezīme. Noņemiet tīršanas paliktni un tīršanas uzgali un tikai tad nosūtiet robotu uz dokstaciju, nospiežot dokstacijas pogu uz tālvadības pults, vai arī novietojiet robotu dokstacijā manuāli.

### Tīršanas uzgaļa noņemšana

- 1 Lai atvienotu tīršanas uzgali, nospiediet mēlīti (1), pavelciet tīršanas uzgali un noņemiet to (2) (att. 32).
- 2 Noņemiet tīršanas paliktni no tīršanas uzgaļa.
- 3 Tīriet tīršanas paliktni, izmazgājot to veļas mazgāšanas mašīnā maigās mazgāšanas režīmā maksimāli 60 °C temperatūrā.

## Trauksmes signāls

Ja robotam tīršanas laikā rodas problēmas (piem., ritenītis ieķeras vai nesaskaras ar grīdu, sensors vairs nespēj konstatēt grīdu), atskan skaņas signāls, un robots apstājas. Nospiediet ieslēgšanas/apturēšanas pogu, lai pārslēgtu robotu gaidstāves režīmā, un novērsiet problēmu, kas izraisīja trauksmes signālu, piem., izņemiet traucēkli, kas bloķē ritenīti, notīriet sensorus vai arī paceliet robotu un nolieciet to citā vietā.

## Tīršana un kopšana

### Putekļu tvertnes iztukšošana un tīršana

Iztukšojiet un iztīriet putekļu tvertni, kad putekļu tvertne ir pilna.

- 1 Paceliet putekļu tvertnes vāka rokturi un izceliet putekļu tvertni ārā no putekļu tvertnes nodalījuma (att. 33).
- 2 Lai atvērtu vāciņu (att. 34), pavelciet mēlīti putekļu tvertnes sānos.
- 3 Izņemiet filtra bloku no putekļu tvertnes (att. 35).
- 4 Izkratiet putekļu tvertni virs atkritumu groza, lai to iztukšotu (att. 36).
- 5 Varat mazgāt putekļu tvertni zem krāna remdenā ūdenī.

**Ievēribai! Netīriet putekļu tvertni trauku mazgāšanas mašīnā.**

- 6 Lai rūpīgi iztīrītu filtrus, izjauciet filtra bloku, nospiežot mēlītes abās filtra bloka pusēs un noņemot putekļu filtru no EPA filtra. Tad iztīriet EPA filtru, izmantojot komplektācijā ietvertu tīrīšanas birstīti (att. 37).
- 7 Salieciet filtra bloku, ieklikšķiniet EPA filtru putekļu filtrā. Tad ievietojiet filtra bloku putekļu tvertnē (att. 38).

Piezīme. Ja putekļu tvertni tīrījāt zem krāna ūdens, pirms filtra bloka ievietošanas pārļiecinieties, ka tas ir sauss.

- 8 Uzlieciet vāciņu uz putekļu tvertnes un pārļiecinieties, ka tas ar klikšķi (att. 39) fiksējas vietā.
- 9 Ielieciet putekļu tvertni atpakaļ putekļu tvertnes nodalījumā un nolaidiet putekļu nodalījuma rokturi (att. 40).

**Ievērojam!** Vienmēr pārļiecinieties, vai putekļu tvertnē atrodas filtra bloks. Izmantojot robotu bez filtra bloka putekļu tvertnē, tiks sabojāts motors.

## Robota tīrīšana

Lai saglabātu labu tīrīšanas sniegumu, ir regulāri jānotīra nokrišanas sensori, ritenīši, sānu birstes un sūkšanas atvere.

- 1 Nolieciet robotu otrādi apgriezta veidā uz līdzenas virsmas.
- 2 Lai notīrītu sānu birstes, satveriet tās aiz sariem un novelciet no vārpstām (att. 41).
- 3 Iztīriet sānu birstes un sānu birstu vārpstas, izmantojot komplektā ietvertu (att. 42) tīrīšanas birstīti.
- 4 Notīriet putekļus vai pūkas no priekšējā ritenīša un sānu ritenīšiem, izmantojot komplektā ietvertu (att. 43) tīrīšanas birstīti.
- 5 Notīriet putekļus vai pūkas no nokrišanas sensoriem, izmantojot komplektā ietvertu (att. 44) tīrīšanas birstīti.

Piezīme. Ir ļoti svarīgi regulāri notīrīt nokrišanas sensorus. Ja nokrišanas sensori ir netīri, robotam var neizdoties noteikt augstuma atšķirības vai kāpnes.

- 6 Izmantojiet piegādāto tīrīšanas birstīti, lai iztīrītu iesūkšanas atveri (att. 45).
- 7 Pārbaudiet sānu birstes un robota apakšu, vai tur nav asi priekšmeti, kas var sabojāt grīdu.

## Piederumu pasūtīšana

Lai iegādātos piederumus vai rezerves daļas, apmeklējiet vietni [www.shop.philips.com/service](http://www.shop.philips.com/service) vai vērsieties pie sava Philips izplatītāja. Varat arī sazināties ar Philips klientu apkalpošanas centru savā valstī (kontaktainformāciju varat atrast bukletā par garantiju visā pasaulē).

## Nomainīšana

### Filtra maiņa

Nomainiet EPA filtru, ja tas ir ļoti netīrs vai bojāts (sk. 'Putekļu tvertnes iztukšošana un tīrīšana'). Lai iegādātos jaunu EPA filtru, skatiet vietni [www.shop.philips.com/service](http://www.shop.philips.com/service).

### Atkārtoti uzlādējamā akumulatora maiņa

Robota atkārtoti uzlādējamā akumulatora nomainīšanu drīkst veikt tikai kvalificēti apkopes tehniķi. Ja akumulatoru vairs nevar uzlādēt vai tas ātri izlādējas, nogādājiet robotu pilnvarotajā Philips tehniskās apkopes centrā, lai nomainītu akumulatoru. Savas valsts Philips klientu apkalpošanas centra

kontakinformāciju varat skatīt bukletā par starptautisko garantiju vai dodieties uz vietni [www.philips.com/support](http://www.philips.com/support).

## Sānu birstu maiņa

Pēc noteikta laika nomainiet sānu birstes, lai nodrošinātu atbilstošus tīrīšanas rezultātus.

**Piezīme.** Vienmēr nomainiet sānu birstes, ja pamanāt nodiluma pazīmes vai bojājumus. Ieteicams nomainīt abas sānu birstes vienlaikus. Lai iegādātos jaunas sānu birstes, skatiet vietni [www.shop.philips.com/service](http://www.shop.philips.com/service).

- 1 Lai nomainītu sānu birstes, satveriet vecās birstes aiz sariem un novelciet no vārpstām.
- 2 Uzbīdīdēt jaunās sānu birstes uz vārpstām.

## Tālvadības pulsts bateriju nomaiņa

- 1 Nospiediet mēlīti (1), lai atbloķētu bateriju nodalījuma vāciņu (2), un noņemiet bateriju nodalījuma vāciņu (att. 9).
- 2 Izņemiet izlādējušās AAA tipa baterijas no bateriju nodalījuma.
- 3 Ievietojiet divas jaunas AAA tipa baterijas (att. 10).

**Piezīme.** Pārliedzieties, ka + un - poli ir vērsti pareizajā virzienā.

- 4 Lai uzliktu bateriju nodalījuma vāciņu, vispirms ievietojiet izvīzījumu bateriju nodalījuma apmales atverē (1); tad spiediet vāciņu (2) uz leju, līdz tas nofiksējas savā vietā ar klikšķi (att. 11). Tālvadības pulsts ir gatava lietošanai.

**Piezīme.** Uzturiet izlādētās baterijas atbilstoši jūsu valstī spēkā esošajiem noteikumiem.

## Otrreizējā pārstrāde

- Šis simbols nozīmē, ka produktu nedrīkst likvidēt kopā ar parastajiem sadzīves atkritumiem (2012/19/ES) (att. 46).
- Šis simbols nozīmē, ka šajā produktā ir iebūvēts atkārtoti uzlādējams akumulators, kuru nedrīkst likvidēt kopā ar parastajiem sadzīves atkritumiem (att. 47) (2006/66/EK). Lūdzu, nododiet produktu oficiālā savākšanas punktā vai „Philips” pakalpojumu centrā, lai profesionālis izņemtu atkārtoti uzlādējamo akumulatoru.
- Ievērojiet vietējos noteikumus par elektrisko un elektronisko produktu un atkārtoti uzlādējamo bateriju atsevišķu savākšanu. Pareiza produktu likvidēšana palīdz novērst kaitīgu iedarbību uz vidi un cilvēku veselību.

## Atkārtoti uzlādējamā akumulatora izņemšana

**Izņemiet uzlādējamo akumulatoru tikai tad, kad izmetat produktu atkritumos. Pirms akumulatora izņemšanas pārliedzieties, ka produkts ir atvienots no sienas kontaktligzdas un akumulators ir pilnībā tukšs.**

**Ievērojiet nepieciešamos piesardzības pasākumus, kad lietojat produkta atvēršanas rīkus un likvidējat uzlādējamo akumulatoru.**

## Atkārtoti uzlādējamā akumulatora izņemšana

**Brīdinājums. Uzlādējamo bateriju izņemiet tikai tad, kad izmetat ierīci. Izņemot bateriju, pārliecinieties, ka tā ir pilnīgi tukša.**

Lai izņemtu uzlādējamo akumulatoru, izpildiet tālāk norādītās darbības. Varat arī nogādāt robotu pilnvarotā Philips tehniskās apkopes centrā, lai izņemtu uzlādējamo akumulatoru. Sazinieties ar savas valsts „Philips” klientu apkalpošanas centru, lai noskaidrotu jums tuvumā esoša tehniskās apkopes centra adresi.

- 1 Ļaujiet robotam darboties, līdz akumulators ir tukšs, lai nodrošinātu, ka akumulators ir pilnībā izlādēts, pirms to izņemt un utilizēt.
- 2 Atskrūvējiet akumulatora nodalījuma vāku skrūves un noņemiet vāku (att. 48).
- 3 Izceliet uzlādējamo akumulatoru un atvienojiet to (att. 49).
- 4 Nogādājiet robotu un uzlādējamo akumulatoru uz elektrisko un elektronisko iekārtu atkritumu savākšanas punktu.

## Problēmu novēršana

Šajā nodaļā ir apkopotas izplatītākās problēmas, kas var rasties, izmantojot šo ierīci. Ja jūs nevarat atrisināt problēmu, izmantojot tālāk norādīto informāciju, apmeklējiet [www.philips.com/support](http://www.philips.com/support) un skatiet bieži uzdoto jautājumu sarakstu vai sazinieties ar klientu apkalpošanas centru savā valstī.

Problēma	Iespējamais cēlonis	Risinājums
Robots nesāk tīrīšanu pēc ieslēgšanas/apturēšanas pogas nospiešanas.	Atkārtoti uzlādējamais akumulators ir tukšs.	Uzlādējiet atkārtoti uzlādējamo akumulatoru (sk. 'Sagatavošana lietošanai').
Robots nereaģē pēc kādas no pogu nospiešanas.	Robots nevarēja atrast dokstaciju, un akumulators izlādējās.	Novietojiet robotu uz strāvas apgādei pieslēgtās dokstacijas. Pēc pāris sekundēm robots nopīkst, un iedegas displejs.
Robots iepīkstējās un apstājās.	Iestrēdzis viens vai abi ritenīši.	Nospiediet ieslēgšanas/apturēšanas pogu. Iztīriet pūkas, matiņus, pavedienus vai vadus, kas saķērušies ap ritenīšu balstiekārtu.
	Iestrēgusi viena vai abas sānu birstes.	Iztīriet sānu birstes (sk. 'Robota tīrīšana').
	Robots tika pacelts tīrīšanas laikā.	Nospiediet ieslēgšanas/apturēšanas pogu. Novietojiet robotu uz grīdas. Pēc tam nospiediet ieslēgšanas/apturēšanas pogu, lai robots atsāktu tīrīšanu.
Robots netīra pareizi.	Vienas vai abu sānu birstu sari ir saliekti vai izliekušies.	Uz brīdi iemērciet birsti vai birstes siltā ūdenī. Ja šādi neizdodas birstēm atjaunot pareizo formu, nomainiet sānu birstes (sk. 'Sānu birstu maiņa').
	Putekļu tvertnes filtrs ir netīrs.	Izjauciet filtra mezglu. Iztīriet putekļu filtru un EPA filtru ar zobu birsti ar mīkstiem sariem. Varat arī izmazgāt putekļu filtru zem krāna.

Problēma	Iespējamais cēlonis	Risinājums
		Ja ar EPA filtra iztīrīšanu tomēr nepietiek, nomainiet filtru pret jaunu. EPA filtru ieteicams nomainīt vismaz reizi gadā.
	Sūkšanas atvere putekļu tvertnes apakšā ir nosprostota.	Iztīriet iesūkšanas atveri (sk. 'Robota tīrīšana').
	Priekšējā ritenīti iestrēguši mati vai citi netīrumi.	Notīriet priekšējo ritenīti (sk. 'Robota tīrīšana').
	Robots tīra ļoti tumšu vai spīdīgu virsmu, kas aktivizē nokrišanas sensorus. Tāpēc robots virzās pa neparastu trajektoriju.	Nospiediet ieslēgšanas/apturēšanas pogu un pēc tam pārvietojiet robotu uz gaišākas krāsas grīdas segumu. Ja problēmu neizdodas novērst arī uz gaišākām grīdām, lūdzu, apmeklējiet vietni <a href="http://www.philips.com/support">www.philips.com/support</a> vai sazinieties ar savas valsts klientu apkalpošanas centru.
	Robots tīra grīdu, kas spēcīgi atstaro saules gaismu. Tas aktivizē nokrišanas sensorus un izraisa robota pārvietošanos pa neparastu trajektoriju.	Aizveriet aizkarus, lai saules gaisma nevarētu iespīdēt telpā. Varat arī sākt tīrīšanu laikā, kad saules gaisma nav tik spīlīga.
Akumulatoru vairs nevar uzlādēt, vai tas ļoti ātri izlādējas.	Iespējams, akumulators ir sasniedzis kalpošanas laika beigas.	Nomainiet uzlādējamo akumulatoru „Philips” tehniskās apkopes centrā (sk. 'Atkārtoti uzlādējamā akumulatora maiņa').
Robots nevar atrast dokstaciju.	Robotam nepietiek vietas, lai pārvietotos uz dokstaciju.	Mēģiniet novietot dokstaciju (sk. 'Dokstacijas uzstādīšana') citā vietā.
	Robots joprojām aktīvi meklē.	Dodiet robotam aptuveni 20 minūtes, lai tas atgrieztos dokstacijā.



## Bevezetés

Köszönjük, hogy Philips terméket vásárolt, és üdvözljük a Philips világában! A Philips által biztosított támogatás teljes körű igénybevételehez regisztrálja a terméket a [www.philips.com/welcome](http://www.philips.com/welcome) címen.

## Általános leírás

- 1 Portartályfedél fogantyúja
- 2 Portartály fedele
- 3 Szűrőegység
- 4 Portartály
- 5 A felső fedél széle
- 6 Dokkolóegység érzékelője
- 7 Szívónyílás
- 8 Indítás és leállítás gomb
- 9 Oldalkefék
- 10 Az oldalsó kefék rögzítő tengelyei
- 11 Első kerék
- 12 Szívónyílás
- 13 Oldalsó kerekek
- 14 Mélységérzékelők
- 15 Az elemtartó rekesz fedele.
- 16 Felmosó tartozék (FC8796, FC8794)
- 17 Felmosólap (FC8796, FC8794)
- 18 Kisméretű csatlakozódugasz
- 19 Adapter
- 20 Tisztítókefe
- 21 Távvezérlő
- 22 A távvezérlő AAA elemei
- 23 Dokkolóegység

## Távvezérlő

A robotot a távvezérlővel működtetheti (ábra 2). A következő gombok találhatóak rajta:

- 1 Indítás és leállítás gomb
- 2 Navigációs gombok
- 3 Takarítási üzemmód gombok
- 4 Dokkolás gomb
- 5 24 órás időzítő

## Hogyan működik a robotporszívó?

### Mit tisztít a robotporszívó?

A robotporszívó olyan funkciókkal van ellátva, amelyeknek köszönhetően megfelelő segítséget nyújt az otthoni padlótisztításban.

A robotporszívó különösen alkalmas kemény padlók, például fa-, csempe- vagy linóleumpadlók tisztítására. Puha padlók, például szőnyegek vagy lábtörlők tisztítása során problémák merülhetnek fel. Ha a robotporszívót első alkalommal használja szőnyeg vagy lábtörlő tisztítására, maradjon a közelben, hogy meggyőződjön róla, hogy a készülék alkalmas az ilyen típusú padlók tisztítására. Fekete és fényes kemény padlók tisztítása során a robotporszívó szintén felügyeletet igényel.

## Hogyan tisztít a robotporszívó?

### Tisztítórendszer

A robotporszívó 3 lépcsős tisztítórendszerrel tisztítja hatékonyan a padlót.

- A két oldalsó kefe segít a robotnak megtisztítani a padlót a sarkokban és a fal mentén. Továbbá segítenek fellazítani a padlóról a lerakódott szennyeződést, és továbbítják azt a szívónyíláshoz (ábra 3).
- A robotporszívó szívóereje felszedi a laza szennyeződést, és a szívónyíláson keresztül a portartályba (ábra 4) szállítja azt.
- A FC8796 és FC8794 típusok fel vannak szerelve egy felmosó tartozékkal, melyet a robothoz csatlakoztatva a robot keménypadló felmosására is használható.

### Takarítási minták

Automatikus takarítás üzemmódban a robotporszívó pattogó és falkövető minták automatikus sorozatát használva a szoba minden egyes részét optimálisan megtisztítja. Mindaddig folytatja a tisztítást, amíg az akkumulátor le nem merül, vagy amíg ki nem kapcsolja.

A három önálló takarítási üzemmódból a távvezérlő (lásd: 'Takarítási üzemmód kiválasztása') megfelelő gombjával is kiválaszthat egyet. A robotporszívó néhány percig a választott takarítási módban folytatja a takarítást, majd visszatér az automatikus takarítási üzemmódhoz.

- 1 Pattogó üzemmód (ábra 5)
- 2 Falkövető üzemmód (ábra 6)
- 3 Spirál mintájú üzemmód (ábra 7)

## Hogyan kerüli el a robotporszívó a magasságkülönbségeket?

A robotporszívó alján öt mélységérzékelő található. A robotporszívó ezek segítségével érzékeli és kerüli el a magasságkülönbségeket, például a lépcsőket.

Megjegyzés: Normális jelenség, hogy a robotporszívó kissé átmegy a magasságkülönbségek szélén, mivel az első mélységérzékelője az ütköző mögött található.

**Figyelem! Bizonyos esetekben előfordulhat, hogy a mélységérzékelők nem érzékelik kellő időben a lépcsőt vagy más magasságkülönbséget. Ezért az első néhány használat során, vagy amikor lépcső vagy más magasságkülönbség közelében használja, fordítson kellő figyelmet a robotporszívóra. Annak érdekében, hogy a robotporszívó megfelelően (lásd: 'A robotporszívó tisztítása') észlelje a magasságkülönbségeket, fontos, hogy a mélységérzékelőket rendszeresen tisztítsa.**

## Teendők az első használat előtt

### Az oldalsó kefék felszerelése

- 1 Csomagolja ki az oldalsó keféket, és helyezze a robotot fejfel lefelé egy asztalra vagy a padlóra.
- 2 Nyomja rá az oldalsó keféket a robotporszívó (ábra 8) alján található tengelyekre.

Megjegyzés: Győződjön meg róla, hogy az oldalsó keféket megfelelően rögzítette. Nyomja őket a tengelyre mindaddig, amíg egy kattanás kíséretében nem rögzítődnek a helyükre.

### A távvezérlő elemeinek behelyezése

A távvezérlő két AAA típusú elemmel működik.

- 1 Nyomja meg a fület (1) az elemtartó fedelének (2) kicsatolásához, majd távolítsa el a fedelet (ábra 9).
- 2 Helyezze be a két AAA elemet (ábra 10).

Megjegyzés: Ügyeljen arra, hogy a + és - pólus a megfelelő irányba nézzen.

- 3 A fedél visszahelyezéséhez először illessze a nyelvet az elemtartó rekesz peremén kialakított nyílásba (1), majd tolja le a fedelet (2), amíg kattánást (ábra 11) nem hall. Ekkor a távvezérlő készen áll a használatra.

## Előkészítés a használatra

### A dokkolóegység beszerelése

- 1 Csatlakoztassa az adapter kis méretű csatlakozódugóját a dokkolóegység (1) aljzatába és csatlakoztassa az adaptert a fali aljzatba (2) (ábra 12).
- 2 Helyezze a dokkolóegységet vízszintes, sík padlóra a fal előtt.

Megjegyzés: Győződjön meg róla, hogy nincsenek akadályok vagy magasságkülönbségek a dokkolóegység (ábra 13) elejétől 150 cm-re, a jobb oldalától 30 cm-re és a bal oldalától 100 cm-re.

### Töltés

- 1 Helyezze a robotot a hálózatra csatlakoztatott dokkolóegységre (ábra 14).
- 2 Az indítás és leállítás gomb villogni kezd (ábra 15).
- 3 Amikor az akkumulátor teljesen feltöltődött, az indítás és leállítás gomb folyamatosan világít (ábra 16).

### A szoba előkészítése a tisztításhoz

- Mielőtt elindítaná a robotporszívó a tisztító munkamenetét, távolítson el a padlóról minden laza és törékeny tárgyat (ábra 17).
- Távolítson el a padlóról minden kábelt és vezetékét, hogy a robot ne akadjon beléjük.
- Ha a szobában, ahol a robotot használni szeretné, rojtos szőnyeg található, hajtsa be a rojtokat a szőnyeg alá, hogy a robot ne akadjon beléjük, és a szőnyeg ne sérüljön meg (ábra 18).

## A robotporszívó használata

### A távvezérlő használata

- 1 A robotporszívó aktiválásához helyezze a robotporszívót a dokkolóegységre, vagy nyomja meg a roboton (ábra 19) található start/stop gombot.
  - Most már működtetheti a robotot a távvezérlővel.

### Indítás és leállítás

- 1 Nyomja meg a távvezérlő (ábra 20) indítás és leállítás gombját.
- 2 Az indítás és leállítás gomb folyamatosan világít, és a robotporszívó elkezdi a tisztítást (ábra 21).
- 3 A robotporszívó mindaddig automatikus takarítási üzemmódban működik, amíg az akkumulátor le nem merül. Az automatikus takarítási üzemmódban ismételten végrehajtja a véletlenszerű, a falkövető és a spirál mintából álló sorozat mozdulatait.
- 4 Ha az akkumulátor lemerült, az indítás és leállítás gomb jelzőfénye gyorsan villogni kezd, és a robotporszívó keresni kezdi a dokkolóegységet, hogy feltöltődjön (ábra 22).

## 36 Magyar

- 5 A start/stop gomb megnyomásával meg is szakíthatja vagy leállíthatja a takarítási folyamatot. Ha ismét megnyomja az indítás és leállítás gombot, és az akkumulátor még mindig elegendő energiával rendelkezik, a robotporszívó automatikus takarítási üzemmódban folytatja a takarítást.
- 6 Ha azt akarja, hogy a robotporszívó visszatérjen a dokkolóegységre, mielőtt az akkumulátor lemerülne, nyomja meg a távvezérlőn a dokkolás gombot (ábra 23).
- 7 Az indítás és leállítás gomb villogni kezd, és a robotporszívó visszatér a dokkolóegységhez.

## Takarítási üzemmód kiválasztása

A robotporszívónak négy takarítási üzemmódja van. A normál takarítási üzemmód az automatikus takarítás üzemmód, amely a pattogó és a falkövető minták automatikus sorozata (ábra 24). Az automatikus takarítási üzemmód mellett a robotporszívó három önálló takarítási üzemmóddal rendelkezik, melyek mindegyike a távvezérlőn lévő megfelelő gomb megnyomásával aktiválható.

### Pattogó üzemmód

Ebben az üzemmódban a robotporszívó egyenes és cikkcakk mozdulatokból (ábra 25) álló vegyes mintát rajzolva tisztítja a szobát.

### Falkövető üzemmód

Ebben az üzemmódban a robotporszívó követi a szoba falait, és a falak mentén mozogva tökéletesen megtisztítja (ábra 26) az adott területet.

### Spirál mintájú üzemmód

Ebben az üzemmódban a robotporszívó egy középpontból induló, egyre szélesedő spirálban halad, így tisztítja meg alaposan (ábra 27) az adott területet.

Megjegyzés: A kézzel kiválasztott üzemmódok csak néhány percig maradnak aktívak. Ezt követően a robotporszívó visszatér az automatikus takarítási üzemmódhoz.

## Kézi vezérlés

A robotot a távvezérlő gombjaival manuálisan is irányíthatja.

- 1 A távirányító start/stop gombja felett, alatt, bal, illetve jobb oldalán található nyíl gombok segítségével irányíthatja a robotporszívó mozgását a szobában. (ábra 28)

Megjegyzés: Legyen óvatos, amikor a robotporszívót kézzel működteti magasságkülönbség vagy lépcső közelében.

## A 24 órás időzítő használata

A 24 órás időzítőt a távvezérlővel lehet bekapcsolni. Győződjön meg arról, hogy a robot készenléti állapotban van, és a dokkolóegységre van helyezve.

- 1 A távvezérlő 24 órás időzítő gombját (ábra 29) megnyomva aktiválja a 24 órás időzítőt.
  - A 24 órás időzítő aktiválását hangjelzés kíséri, és a kijelző néhány másodpercenként röviden villogni kezd.
  - A robot 24 órával azután, hogy aktiválta a 24 órás időzítőt, elkezdi a takarítási folyamatot. A robot a 24 órás időzítő leállításáig 24 óránként ugyanabban az időpontban végrehajtja a takarítási folyamatot.
- 2 A távirányító 24 órás időzítő gombját megnyomva állítsa le a 24 órás időzítőt. Hangjelzést fog hallani, a kijelző pedig folyamatosan világítani fog, így jelezve, hogy a robot készenléti állapotban van, és a 24 órás időzítő ki van kapcsolva.

## Felmosás a robottal

A FC8796 és FC8794 típusokhoz tartozik egy, a keménypadlók nedves tisztítását lehetővé tévő felmosó tartozék és felmosólap.

### A felmosólap csatlakoztatása

- 1 Áztassa vízbe, vagy a csap alatt nedvesítse be a felmosólapot. Használhat néhány cseppet bármilyen, az Ön padlótípusához megfelelő padlótisztító szerből.
- 2 Alaposan csavarja ki a felmosólapot, hogy az nedves legyen, de ne túl vizes.
- 3 A nedves felmosólap tépőzáras csatlakozóit a felmosó tartozék (ábra 30) tépőzáras csatlakozóihoz nyomva rögzítse a felmosólapot a felmosó tartozékra.
- 4 Helyezze a felmosó tartozék rögzítő füleit a két, a kerekek mögött elhelyezkedő rögzítő nyílásba. Ezután kattanásig (ábra 31) nyomja le őket.

### Padlótisztítás a felmosó tartozékkal

Megjegyzés: Ha keménypadlót kíván tisztítani a felmosó tartozékkal, a robotot a tisztítani kívánt szoba egy pontján kell elindítani. Csatlakoztatott felmosólapal a robot nem indítható a dokkolóegységről.

- 1 Csak nyomja meg az indítás és leállítás gombot a távvezérlőn a robot elindításához.
  - A robotporszívó mindaddig folytatja a felmosást, amíg az akkumulátor le nem merül, és a robot le nem áll.

Megjegyzés: Szerelje le a felmosólapot és a felmosó tartozékot, mielőtt a távirányító dokkolás gombjával a dokkolóegységre küldi a robotot, vagy kézzel helyezi el ott.

### A felmosó tartozék leszerelése

- 1 A felmosó tartozék leszereléséhez nyomja meg a fület (1), és húzza fölfelé a felmosó tartozékot, így eltávolítva (2) (ábra 32) azt.
- 2 Húzza le a felmosólapot a felmosó tartozékról.
- 3 A felmosólap tisztításához mosógéppel mossa ki kímélő üzemmódban, maximum 60°C hőmérsékleten.

## Riasztó jel

Ha a robotporszívó takarítása közben probléma merül föl (pl. mert egy kerék beragad vagy elveszi az érintkezést a padlóval, vagy mert egy érzékelő nem érzékeli a padlót), egy hangjelzést fog hallani, és a robot leáll. Az indítás és leállítás gomb megnyomásával kapcsolja a robotot készenléti üzemmódba és oldja meg a riasztás kiváltó okát, például távolítsa el a kereket megakasztó akadályt, tisztítsa meg az érzékelőket vagy emelje föl és tegye máshova a robotot.

## Tisztítás és karbantartás

### A portartály ürítése és tisztítása

Ürítse ki és tisztítsa meg a portartályt, ha a portartály megtelt.

- 1 Húzza fel a portartály fedelének fogantyúját, és emelje ki a portartályt a tartójából (ábra 33).
- 2 A fedél (ábra 34) nyitásához húzza meg a portartály oldalán található fület.
- 3 Vegye ki a szűrőegységet a portartályból (ábra 35).
- 4 A szemetes fölért rázva ürítse ki (ábra 36) a portartályt.
- 5 A portartály langyos folyó vízzel tisztítható.

**Figyelem! Ne tisztítsa a portartályt mosogatógépben.**

- 6 A szűrők alapos tisztításához a szűrőegység két oldalán elhelyezkedő fülek benyomásával szedje szét azt, és vegye le a porszűrőt az EPA szűrőről. Ezután a mellékelt tisztítókefével (ábra 37) tisztítsa meg az EPA szűrőt.
- 7 Szerelje össze a szűrőegységet és pattintsa be az EPA szűrőt a porszűrőbe. Ezután helyezze vissza a szűrőegységet a portartályba (ábra 38).

Megjegyzés: Ha csapvízzel tisztítja a portartályt, feltétlenül várja meg, amíg az teljesen megszárad, mielőtt visszateszi a szűrőegységbe.

- 8 Tegye vissza a portartály fedelét, és ellenőrizze, hogy a helyére kattant-e (ábra 39).
- 9 Tegye vissza a portartályt a portartály-rekeszbe, és hajtsa le a portartály fogantyúját (ábra 40).

**Figyelem! Mindig győződjön meg róla, hogy a szűrőegység a portartályban van. Ha a robotot úgy használja, hogy a portartályban nincs szűrőegység, a motor károsodhat.**

## A robotporszívó tisztítása

A kiváló tisztító teljesítmény fenntartása érdekében rendszeresen tisztítsa meg a mélységérzékelőket, a kerekeket, az oldalsó keféket és a szívónyílást.

- 1 Helyezze a robotot fejjel lefelé egy sima felületre.
- 2 Az oldalsó kefék tisztításához fogja meg azok sörteit, és húzza le a keféket a tengelyekről (ábra 41).
- 3 A tartozék (ábra 42) tisztítókefével tisztítsa meg az oldalsó keféket és az oldalsó kefék tengelyeit.
- 4 A tartozék (ábra 43) tisztítókefével távolítsa el a port és a szőszet az első kerékről és az oldalsó kerekekről.
- 5 A tartozék (ábra 44) tisztítókefével távolítsa el a port és a szőszet a mélységérzékelőkről.

Megjegyzés: Fontos, hogy a mélységérzékelőket rendszeresen tisztítsa. Ha az érzékelők szennyezettek, a robotporszívó nem megfelelően észleli magasságkülönbségeket.

- 6 A tartozék tisztítókefével tisztítsa meg a szívónyílást (ábra 45).
- 7 Ellenőrizze, hogy az oldalsó kefékből és a robotporszívó aljából nem állnak-e ki éles tárgyak, amelyek megsérthetik a padlót.

## Tartozékok rendelése

Tartozékok és pótalkatrészek vásárlásához látogasson el a [www.shop.philips.com/service](http://www.shop.philips.com/service) weboldalra vagy forduljon Philips márkakereskedőjéhez. Fordulhat az országában működő Philips vevőszolgálathoz is (az elérhetőségi információkat megtalálja a világszerte érvényes garancialevélen).

## Csere

### A szűrő cseréje

Cserélje ki az EPA szűrőt, ha az nagyon piszkos vagy sérült (lásd: 'A portartály ürtése és tisztítása'). Új EPA szűrő beszerzéséhez látogasson el a [www.shop.philips.com/service](http://www.shop.philips.com/service) oldalra.

### Az akkumulátor cseréje

A robot akkumulátorát csak szakképzett szerviztechnikus cserélheti ki. Vigye be a robotot egy hivatalos Philips szakszervizbe, ahol az akkumulátort kicserélik, ha azt már nem lehet újra feltölteni vagy gyorsan lemerül. Az országában működő Philips vevőszolgálat elérhetőségi adatait a nemzetközi garancialevélen találhatja meg, vagy látogasson el a [www.philips.com/support](http://www.philips.com/support) weboldalra.

## Az oldalsó kefék cseréje

A megfelelő tisztítási eredmények biztosítása érdekében bizonyos idő után cserélje ki az oldalsó keféket.

Megjegyzés: Mindig cserélje ki az oldalsó keféket, ha kopásra vagy sérülésre utaló jeleket tapasztal. Javasoljuk továbbá, hogy mindkét oldalsó keféét egyszerre cserélje ki. Új oldalkefék beszerzéséhez látogasson el a [www.shop.philips.com/service](http://www.shop.philips.com/service) oldalra.

- 1 Az oldalsó kefék cseréjéhez fogja meg a régi oldalsó kefék sörtéit, és húzza le a keféket a tengelyükről.
- 2 Nyomja az új oldalsó keféket a tengelyekre.

## A távvezérlő elemeinek cseréje

- 1 Nyomja meg a fület (1) az elemtartó fedelének (2) kicsatolásához, majd távolítsa el a fedelet (ábra 9).
- 2 Vegye ki a lemerült AAA elemeket az elemtartó rekeszből.
- 3 Helyezzen be két új AAA elemet (ábra 10).

Megjegyzés: Ügyeljen arra, hogy a + és - pólus a megfelelő irányba nézzen.

- 4 A fedél visszahelyezéséhez először illessze a nyelvet az elemtartó rekesz peremén kialakított nyílásba (1), majd tolja le a fedelet (2), amíg kattantást (ábra 11) nem hall. Ekkor a távvezérlő készen áll a használatra.

Megjegyzés: Az országa vonatkozó szabályait figyelembe véve szabaduljon meg a lemerült elemektől.

## Újrahasznosítás

- Ez a szimbólum azt jelenti, hogy a termék nem kezelhető normál háztartási hulladékként (2012/19/EU) (ábra 46).
- Ez a szimbólum azt jelenti, hogy a termék beépített újratölthető akkumulátort tartalmaz, amelyet nem szabad háztartási hulladékként (ábra 47) kezelni (2006/66/EK). Kérjük, hogy vigye el a készüléket egy hivatalos gyűjtőhelyre vagy egy Philips szervizközpontba, hogy szakember távolítsa el az akkumulátort.
- Tartsa be az elektromos és elektronikus termékek, akkumulátorok és egyszer használatos elemek külön történő hulladékgyűjtésére vonatkozó országos előírásokat. A megfelelő hulladékkezelés segítséget nyújt a környezettel és az emberi egészséggel kapcsolatos negatív következmények megelőzéséhez.

## Az akkumulátor eltávolítása

**Az akkumulátort csak a készülék leselejtezésekor távolítsa el. Az akkumulátor eltávolítása előtt ellenőrizze, hogy a készülék hálózati kábele ki van-e húzva a fali aljzatból, és hogy az akkumulátor teljesen lemerült-e.**

**Tegye meg a szükséges óvintézkedéseket, amikor szerszámot használ a készülék szétnyitására, és akkor is, amikor leselejtezi az akkumulátort.**

## Az akkumulátor eltávolítása

**Figyelmeztetés: Az akkumulátort csak akkor távolítsa el, ha leselejtezi a készüléket. Az akkumulátor eltávolítása előtt győződjön meg arról, hogy teljesen lemerült.**

Az akkumulátor eltávolításához kövesse az alábbi utasításokat. Az akkumulátor eltávolításához a robotot beviheti egy Philips szakszervizbe is. A legközelebbi szakszerviz címét a Philips vevőszolgálatától tudhatja meg.

- 1 Hagyja a robotot addig működni, amíg az akkumulátor teljesen le nem merül, hogy az akkumulátor teljesen lemerüljön, mielőtt kivenné és kidobná.
- 2 Csavarhúzóval lazítsa ki az akkumulátortartó rekesz fedelének csavarjait, majd vegye le a fedelet (ábra 48).
- 3 Emelje ki az akkumulátort, majd csatlakoztassa le (ábra 49).
- 4 Vigye a robotporszívót és az akkumulátort egy elektromos és elektronikus hulladékok gyűjtését végző hulladékudvarba.

## Hibaelhárítás

Ez a fejezet összefoglalja a készülékkel kapcsolatban leggyakrabban felmerülő problémákat. Ha a hibát az alábbi útmutató segítségével nem tudja elhárítani, látogasson el a [www.philips.hu/support](http://www.philips.hu/support) weboldalra a gyakran felmerülő kérdések listájáért, vagy forduljon az országában illetékes ügyfélszolgálathoz.

Probléma	Lehetséges ok	Megoldás
A robotporszívó a start/stop gomb megnyomását követően nem kezd el a tisztítást.	Lemerült az akkumulátor.	Töltse föl az akkumulátort (lásd: 'Előkészítés a használatra').
A robotporszívó nem reagál, amikor megnyomom az egyik gombot.	A robotporszívó nem találta meg a dokkolóegységet, és lemerült az akkumulátora.	Helyezze a robotot a hálózatra csatlakoztatott dokkolóegységre. Néhány másodperc múlva a robot hangjelzést ad, a kijelző pedig elkezd villogítani.
A robot sípolt, majd megállt.	Az egyik vagy mindkét kerék beszorult.	Nyomja meg a start/stop gombot. Távolítsa el a kerék felfüggesztésére tapadt szőszet, hajat, cérnát vagy vezetőket.
	Az egyik vagy mindkét oldalsó kefe beszorult.	Tisztítsa meg az oldalsó keféket (lásd: 'A robotporszívó tisztítása')
	A robotot felemelte, miközben az takarított.	Nyomja meg a start/stop gombot. Helyezze a robotot a padlóra. Ezt követően nyomja meg a start/stop gombot, hogy a robotporszívó folytassa a takarítást.
A robotporszívó nem tisztít megfelelően.	Az egyik vagy mindkét oldalsó kefe sörtéi görbültek vagy hajlottak.	Egy kis időre áztassa be a keféket meleg vízbe. Ha ennek hatására a sörték nem nyerik vissza eredeti alakjukat, cserélje ki az oldalsó keféket (lásd: 'Az oldalsó kefék cseréje').



Probléma	Lehetséges ok	Megoldás
	A portartályban lévő szűrő szennyezett.	Szerelje szét a szűrőegységet. Tisztítsa meg a porszűrőt és az EPA szűrőt egy puha sörtéjű fogkefével. A porszűrő folyó vízzel is tisztítható.
		Ha a az EPA szűrő megtisztítása nem segít, cserélje ki a szűrőt egy újra. Azt javasoljuk, hogy legalább évente egyszer cserélje ki az EPA szűrőt.
	A portartály alján található szivónylás eltömődött.	Tisztítsa meg a szivónylást (lásd: 'A robotporszívó tisztítása').
	Az első kerék a rátapadt haj és egyéb szennyeződés miatt beszorult.	Tisztítsa meg az első kereket (lásd: 'A robotporszívó tisztítása').
	A robotporszívó nagyon sötét vagy fényes felületet tisztít, ami elindítja a mélységérzékelőket. Ennek következtében a robotporszívó szokatlan módon mozoghat.	Nyomja meg start/stop gombot, majd helyezze a robotot a padló világosabb színű részére. Ha a probléma itt is fennáll, látogasson el a <a href="http://www.philips.com/support">www.philips.com/support</a> weboldalra, vagy forduljon az országában működő Philips ügyfélszolgálathoz.
	A robotporszívó olyan padlót tisztít, amely elég erősen visszatükrözi a napfényt. Ez elindítja a mélységérzékelőket, aminek következtében a robotporszívó szokatlan módon mozoghat.	Ha szeretné megakadályozni, hogy a napfény bevilágítson a helyiségbe, húzza össze a függönyöket. Érdemes a takarítást akkorra időzíteni, amikor a nap már kevésbé süt.
Az akkumulátor már nem tölthető, vagy nagyon gyorsan lemerül.	Az akkumulátor elérte élettartama végét.	Cseréltesse ki az akkumulátort egy Philips szakszervizben (lásd: 'Az akkumulátor cseréje').
A robotporszívó nem találja a dokkolóegységet.	A helyiségben nem áll rendelkezésre elegendő hely ahhoz, hogy a robotporszívó visszatérjen a dokkolóegységhez.	Helyezze máshová a dokkolóegységet (lásd: 'A dokkolóegység beszerelése').
	A robot még mindig keresi a dokkolóegységet.	Várjon körülbelül 20 percet, hogy a robotporszívó visszatérjen a dokkolóegységre.

## Wprowadzenie

Gratulujemy zakupu i witamy w gronie użytkowników produktów Philips! Aby w pełni skorzystać z obsługi świadczonej przez firmę Philips, należy zarejestrować zakupiony produkt na stronie [www.philips.com/welcome](http://www.philips.com/welcome).

## Opis ogólny

- 1 Uchwyt pokrywy pojemnika na kurz
- 2 Pokrywa pojemnika na kurz
- 3 Zespół filtra
- 4 Pojemnik na kurz
- 5 Krawędź górnej pokrywy
- 6 Czujnik stacji dokującej
- 7 Otwór ssący
- 8 Przycisk uruchomienia/zatrzymania
- 9 Szczotki boczne
- 10 Wałki do montażu szczotek bocznych
- 11 Kółko przednie
- 12 Otwór ssący
- 13 Kółka boczne
- 14 Czujniki spadku poziomu powierzchni
- 15 Pokrywa komory akumulatora
- 16 Nasadka do mopowania (FC8796, FC8794)
- 17 Wkład mopujący (FC8796, FC8794)
- 18 Mała wtyczka
- 19 Zasilacz
- 20 Szczoteczka do czyszczenia
- 21 Pilot zdalnego sterowania
- 22 Baterie AAA do pilota zdalnego sterowania
- 23 Stacja dokująca

## Pilot zdalnego sterowania

Odkurzaczem można sterować za pomocą pilota zdalnego sterowania (rys. 2). Są na nim następujące przyciski:

- 1 Przycisk uruchomienia/zatrzymania
- 2 Przyciski nawigacyjne
- 3 Przyciski trybu czyszczenia
- 4 Przycisk dokowania
- 5 Harmonogram 24-godzinny

## Jak działa odkurzacz automatyczny?

### Co czyści odkurzacz automatyczny?

Ten odkurzacz automatyczny jest wyposażony w funkcje, które sprawiają, że doskonale nadaje się do czyszczenia podłóg w domu.

Ten odkurzacz automatyczny nadaje się szczególnie do czyszczenia twardych powierzchni, na przykład drewnianych, z płytek ceramicznych bądź z linoleum. Mogą wystąpić problemy podczas czyszczenia miękkich powierzchni, takich jak wykładziny lub dywany. W przypadku używania odkurzacza automatycznego do czyszczenia wykładziny lub dywanu przy pierwszym użyciu należy

pozostać w jego pobliżu, aby się przekonać, czy poradzi sobie z tego rodzaju podłogą. Odkurzacz automatyczny wymaga też nadzoru, gdy jest używany na bardzo ciemnych lub lśniących twardych podłogach.

## W jaki sposób odkurzacz automatyczny czyści podłogę?

### System czyszczenia

Odkurzacz automatyczny jest wyposażony w 3-stopniowy system czyszczenia, który skutecznie odkurza podłogi.

- Dwie boczne szczotki wspomagają odkurzanie w rogach i wzdłuż ścian. Ułatwiają również zbieranie brudu z podłogi i przesuwanie go w stronę otworu ssącego (rys. 3).
- Siła ssania odkurzacza automatycznego podnosi luźny brud i przenosi go przez otwór ssący do pojemnika na kurz (rys. 4).
- Typy FC8796 i FC8794 są wyposażone w nasadkę mopującą, którą można dołączyć do odkurzacza w celu mopowania twardych powierzchni.

### Schematy odkurzania

W trybie automatycznego czyszczenia odkurzacz stosuje ustaloną automatyczną sekwencję schematów odbijania się i podążania wzdłuż ścian w celu optymalnego wyczyszczenia wszystkich obszarów pomieszczenia. Odkurzacz automatyczny będzie kontynuować czyszczenie do czasu, gdy akumulator będzie bliski rozładowania lub do jego wyłączenia.

Można również wybrać jeden z trzech oddzielnych trybów czyszczenia, naciskając odpowiedni przycisk na pilocie (patrz 'Wybór trybu czyszczenia'). Odkurzacz automatyczny kontynuuje czyszczenie w wybranym trybie przez kilka minut, a następnie powraca do automatycznego trybu czyszczenia.

- 1 Tryb (rys. 5) odbijania się
- 2 Tryb (rys. 6) podążania wzdłuż ścian
- 3 Tryb (rys. 7) spiralny

## W jaki sposób odkurzacz automatyczny unika różnic wysokości?

Odkurzacz automatyczny jest wyposażony w pięć umieszczonych na spodzie czujników spadku poziomu powierzchni. Wykorzystuje je do wykrywania i unikania różnic wysokości, np. schodów.

**Uwaga:** To normalne, że odkurzacz automatyczny przesuwa się nieco poza krawędź różnicy wysokości, ponieważ przedni czujnik spadku poziomu powierzchni znajduje się za zderzakiem.

**Przeostoga:** W niektórych przypadkach czujniki spadku mogą nie wykryć na czas schodów lub innych różnic wysokości. Dlatego należy uważnie monitorować odkurzacz automatyczny przy pierwszym użyciu oraz gdy działa w pobliżu schodów lub innych miejsc, w których występują różnice wysokości. Ważne jest, aby regularnie czyścić czujniki w celu zagwarantowania poprawnego (patrz 'Czyszczenie odkurzacza automatycznego') wykrywania różnic wysokości.

## Przed pierwszym użyciem

### Montaż szczotek bocznych

- 1 Rozpakuj szczotki boczne i połóż odkurzacz automatyczny spodem do góry na stole lub na podłodze.
- 2 Wciśnij boczne szczotki na wałki na spodzie odkurzacza automatycznego (rys. 8).

Uwaga: Zadbaj o prawidłowe umocowanie szczotek bocznych. Wciśnij je na wałek w taki sposób, aby słychać było, że zatrzasknęły się w odpowiedniej pozycji (będzie słychać kliknięcie).

### Wkładanie baterii pilota zdalnego sterowania

Pilot zdalnego sterowania jest zasilany dwoma bateriami AAA.

- 1 Popchnij przycisk zwalniający (1), aby odblokować pokrywę komory (2) (rys. 9) baterii i zdejmij ją.
- 2 Włóż dwie baterie (rys. 10) AAA.

Uwaga: Upewnij się, że bieguny + i - baterii znajdują się w odpowiednim położeniu.

- 3 Aby ponownie założyć pokrywę komory baterii, najpierw włóż występ do otworu na obrzeżu komory baterii (1), a następnie dociśnij pokrywkę (2) do oporu, aż zablokuje się na swoim miejscu (usłyszysz kliknięcie (rys. 11)). Teraz pilot zdalnego sterowania jest gotowy do użycia.

## Przygotowanie do użycia

### Instalacja stacji dokującej

- 1 Włóż małą wtyczkę zasilacza do gniazda w stacji dokującej (1) i podłącz zasilacz do gniazda elektrycznego (2) (rys. 12).
- 2 Umieść stację dokującą na poziomej, równej powierzchni pod ścianą.

Uwaga: Upewnij się, że nie ma żadnych przeszkód ani różnicy wysokości 150 cm przed stacją dokującą (rys. 13), 30 cm po jej prawej i 100 cm po jej lewej stronie.

### Ładowanie

- 1 Umieść odkurzacz automatyczny w stacji (rys. 14) dokującej podłączonej do sieci elektrycznej.
- 2 Przycisk uruchomienia/zatrzymania zacznie migać (rys. 15).
- 3 Gdy akumulator jest w pełni naładowany, przycisk uruchomienia/zatrzymania świeci w sposób ciągły (rys. 16).

### Przygotowanie pomieszczenia do odkurzania

- Przed rozpoczęciem czyszczenia za pomocą odkurzacza automatycznego należy usunąć z podłogi (rys. 17) wszystkie luźno leżące i kruche przedmioty.
- Usuń z podłogi wszelkie kable i przewody, aby nie dopuścić do zaplątania się w nie odkurzacza automatycznego.
- Jeśli w pomieszczeniu, które chcesz odkurzyć, znajduje się dywan z frędzlami, wsuń frędzle pod dywan, aby nie dopuścić do utknięcia robota na frędzlach i zabezpieczyć dywan przed zniszczeniem (rys. 18).

## Korzystanie z odkurzacza automatycznego

### Korzystanie z pilota zdalnego sterowania

- 1 Umieść odkurzacz automatyczny w stacji dokującej lub naciśnij przycisk włączenia/wyłączenia na odkurzaczu (rys. 19), aby go aktywować.
  - Teraz możesz sterować odkurzaczem za pomocą pilota zdalnego sterowania.

## Uruchamianie i zatrzymywanie

- 1 Naciśnij przycisk uruchomienia/zatrzymania na pilocie zdalnego sterowania (rys. 20).
- 2 Przycisk uruchomienia/zatrzymania na odkurzaczu automatycznym świeci się cały czas i odkurzacz automatyczny rozpoczyna czyszczenie. (rys. 21)
- 3 Odkurzacz automatyczny działa w trybie automatycznym do czasu, aż akumulator będzie bliski rozładowania. W trybie automatycznym odkurzacz powtarza sekwencję schematów odkurzania: schemat losowy, podążania wzdłuż ścian i spiralnych ruchów.
- 4 Gdy akumulator będzie bliski rozładowania, przycisk uruchomienia/zatrzymania zacznie szybko migać, a odkurzacz automatyczny zacznie szukać stacji dokującej w celu naładowania (rys. 22).
- 5 Można również nacisnąć przycisk uruchomienia/zatrzymania, aby wstrzymać/przerwać odkurzanie. Jeśli ponownie naciśniesz przycisk uruchomienia/zatrzymania, a akumulator będzie naładowany w wystarczającym stopniu, odkurzacz będzie kontynuował odkurzanie w trybie automatycznego czyszczenia.
- 6 Aby odkurzacz automatyczny powrócił do stacji dokującej, zanim akumulator będzie bliski rozładowania, naciśnij przycisk dokowania na pilocie zdalnego sterowania (rys. 23).
- 7 Przycisk włączenia/wyłączenia zacznie migać, a odkurzacz automatyczny powróci do stacji dokującej.

## Wybór trybu czyszczenia

Odkurzacz automatyczny ma cztery tryby czyszczenia. Standardowy tryb czyszczenia odkurzacza to automatyczny tryb czyszczenia, który stosuje ustaloną automatyczną sekwencję schematów odbijania się i podążania wzdłuż ścian (rys. 24). Oprócz automatycznego trybu czyszczenia odkurzacz automatyczny ma trzy osobne tryby czyszczenia, które można włączyć, naciskając odpowiednie przyciski na pilocie zdalnego sterowania.

### Tryb odbijania się

W tym trybie odkurzacz automatyczny czyści pomieszczenie, wykonując na przemian na podłodze ruchy po linii prostej i po kosiole (rys. 25).

### Tryb podążania wzdłuż ścian

W tym trybie odkurzacz automatyczny podąża wzdłuż ścian w pomieszczeniu, aby bardzo dokładnie odkurzyć (rys. 26) podłogę pod ścianami.

### Tryb spiralny

W tym trybie odkurzacz automatyczny porusza się po coraz większej spirali, zaczynając od punktu centralnego w celu dokładnego (rys. 27) wyczyszczenia go.

**Uwaga:** Ręcznie wybrane tryby czyszczenia pozostają aktywne zaledwie przez kilka minut. Gdy ten czas upłynie, odkurzacz przełącza się do trybu automatycznego.

## Obsługa ręczna

Odkurzacz można prowadzić ręcznie za pomocą przycisków na pilocie.

- 1 Za pomocą przycisków strzałek na pilocie zdalnego sterowania, umieszczonych nad i pod przyciskiem uruchomienia/zatrzymania oraz po jego lewej i prawej stronie, można sterować odkurzaczem automatycznym poruszającym się po pomieszczeniu (rys. 28).

**Uwaga:** Zachowaj ostrożność podczas ręcznego sterowania odkurzaczem automatycznym, gdy znajduje się w pobliżu schodów lub miejsca, w którym występuje różnica wysokości.

## Używanie harmonogramu 24-godzinnego

Harmonogram 24-godzinny można aktywować za pomocą pilota zdalnego sterowania. Sprawdź, czy odkurzacz automatyczny jest w trybie gotowości i jest umieszczony w stacji dokującej.

- 1 Naciśnij przycisk (rys. 29) harmonogramu 24-godzinnego na pilocie, aby go uaktywnić.
  - Po uaktywnieniu harmonogramu 24-godzinnego będzie słychać dźwięk, a wyświetlacz zacznie migać co kilka sekund.
  - Odkurzacz automatyczny rozpocznie czyszczenie w 24 godziny po uaktywnieniu harmonogramu 24-godzinnego. Będzie rozpoczynał czyszczenie o tej samej porze co 24-godziny do czasu dezaktywowania harmonogramu 24-godzinnego.
- 2 Aby dezaktywować harmonogram 24-godzinny, naciśnij przycisk harmonogramu na pilocie. Będzie słychać dźwięk, a wyświetlacz będzie świecić się w sposób ciągły, sygnalizując, że odkurzacz automatyczny jest w trybie gotowości, a harmonogram 24-godzinny nie jest już aktywny.

## Mopowanie za pomocą odkurzacza automatycznego

Typy FC8796 i FC8794 są wyposażone w nasadkę mopującą oraz wkład mopujący do czyszczenia na mokro twardych powierzchni.

### Zakładanie wkładu mopującego

- 1 Umieść wkład mopujący w wodzie lub zmocz go pod bieżącą wodą. Możesz dodać kilka kropel środka do czyszczenia podłóg odpowiedniego do konkretnego rodzaju podłogi.
- 2 Wyciśnij wkład mopujący, aby był wilgotny, a nie mokry.
- 3 Przymocuj wkład mopujący do nasadki mopującej, dociskając rzepy na wkładzie mopującym do rzepów na nasadce mopującej (rys. 30).
- 4 Włóż występy mocujące nasadki mopującej do dwóch otworów znajdujących się zaraz za kółkami. Następnie wciśnij je, aż usłyszysz kliknięcie (rys. 31).

### Czyszczenie podłóg przy użyciu nasadki mopującej

Uwaga: Aby czyścić twarde powierzchnie przy użyciu nasadki mopującej, musisz uruchomić odkurzacz automatyczny z punktu znajdującego się w pomieszczeniu, które chcesz wyczyścić. Nie możesz uruchomić odkurzacza automatycznego ze stacji dokującej, gdy dołączona jest nasadka mopująca.

- 1 Po prostu naciśnij przycisk uruchomienia/zatrzymania na pilocie, aby uruchomić odkurzacz automatyczny.
  - Mopowanie trwa do czasu, gdy akumulator będzie bliski rozładowania. Wówczas odkurzacz automatyczny zatrzyma się.

Uwaga: Zdejmij wkład mopujący i nasadkę mopującą zanim odeślesz odkurzacz automatyczny do stacji dokującej za pomocą przycisku dokowania na pilocie lub ręcznie go tam umieścisz.

### Zdejmowanie nasadki mopującej

- 1 Aby zdjąć nasadkę mopującą, naciśnij zacisk (1) i pociągnij nasadkę, aby ją wyjąć (2) (rys. 32).
- 2 Odczep wkład mopujący od nasadki mopującej.
- 3 Aby wyczyścić wkład mopujący, wypierz go w pralce przy użyciu programu do delikatnych tkanin w temperaturze maks. 60°C.

## Sygnał alarmu

Jeśli podczas czyszczenia wystąpią jakieś problemy z odkurzaczem automatycznym (np. gdy kółko zablokuje się lub straci kontakt z podłożem, albo gdy czujnik nie będzie w stanie wykryć podłogi), usłyszysz dźwięk i odkurzacz automatyczny zatrzyma się. Naciśnij przycisk uruchomienia/zatrzymania,

aby przełączyć odkurzacz automatyczny do trybu gotowości i usunąć problem powodujący alarm, na przykład usuwając przeszkodę blokującą kółko, oczyszczając czujnik lub przenosząc odkurzacz automatyczny w inne miejsce.

## Czyszczenie i konserwacja

### Opróżnianie i czyszczenie pojemnika na kurz

Należy opróżnić i oczyścić pojemnik na kurz, gdy pojemnik na kurz będzie pełny.

- 1 Pociągnij za uchwyt pokrywy pojemnika na kurz i wyjmij pojemnik na kurz z komory (rys. 33).
- 2 Pociągnij zacisk z boku pojemnika na kurz, aby otworzyć pokrywę (rys. 34).
- 3 Wyjmij zespół filtra z pojemnika na kurz (rys. 35).
- 4 Opróżnij (rys. 36) pojemnik na kurz, potrząsając nim nad koszem na śmieci.
- 5 Możesz oczyścić pojemnik na kurz pod bieżącą letnią wodą.

#### **Przeostroża: Nie myj pojemnika na kurz w zmywarce.**

- 6 Aby dokładnie oczyścić filtry, wyjmij zespół filtra, naciskając zatrzaski po obu stronach zespołu filtra i zdejmując filtr kurzu z filtra EPA. Następnie oczyść filtr EPA za pomocą dołączonej szczoteczki (rys. 37).
- 7 Włóż zespół filtra, włóż filtr EPA do filtra kurzu. Następnie umieść zespół filtra w pojemniku na kurz (rys. 38).

Uwaga: Jeśli pojemnik na kurz był czyszczony pod bieżącą wodą, przed włożeniem zespołu filtra upewnij się, że pojemnik jest całkowicie suchy.

- 8 Załóż pokrywę na pojemnik na kurz i upewnij się, że się zatrzasknęła (usłyszysz kliknięcie) (rys. 39).
- 9 Umieść pojemnik na kurz z powrotem w komorze, a następnie przesuń w dół uchwyt pojemnika na kurz (rys. 40).

#### **Przeostroża: Zawsze sprawdzaj, czy w pojemniku na kurz znajduje się zespół filtra. Używanie odkurzacza automatycznego bez zespołu filtra w pojemniku na kurz spowoduje zniszczenie silnika.**

### Czyszczenie odkurzacza automatycznego

Aby zapewnić dobre działanie odkurzacza, trzeba od czasu do czasu oczyścić czujniki spadku poziomu powierzchni, kółka, szczotki boczne i otwór ssący.

- 1 Połóż odkurzacz automatyczny spodem do góry na płaskiej powierzchni.
- 2 Aby wyczyścić szczotki boczne, chwyć je za włosie i zdejmij z wałków (rys. 41).
- 3 Oczyść boczne szczotki i ich wałki za pomocą dołączonej (rys. 42) szczoteczki.
- 4 Usuń również brud i kłaczki z przedniego kółka i kółek bocznych za pomocą dołączonej (rys. 43) szczoteczki.
- 5 Usuń również brud i kłaczki z czujników spadku poziomu powierzchni za pomocą dołączonej (rys. 44) szczoteczki.

Uwaga: Regularne czyszczenie czujników spadku jest bardzo ważne. Jeśli czujniki spadku będą brudne, odkurzacz automatyczny może nie wykryć schodów lub innych różnic wysokości.

- 6 Za pomocą dołączonej szczoteczki wyczyść otwór (rys. 45) ssący.
- 7 Sprawdź, czy w szczotkach bocznych i na spodzie odkurzacza automatycznego nie znajdują się żadne ostre przedmioty, które mogłyby uszkodzić podłogę.

## Zamawianie akcesoriów

Akcesoria i części zamienne można kupić na stronie [www.shop.philips.com/service](http://www.shop.philips.com/service) lub u sprzedawcy produktów firmy Philips. Można też skontaktować się z Centrum Obsługi Klienta firmy Philips w swoim kraju (dane kontaktowe znajdują się w ulotce gwarancyjnej).

## Wymiana

### Wymiana filtra

Wymień filtr EPA, jeśli jest bardzo brudny lub uszkodzony (patrz 'Opróżnianie i czyszczenie pojemnika na kurz'). Aby uzyskać nowy filtr EPA, przejdź na stronę [www.shop.philips.com/service](http://www.shop.philips.com/service).

### Wymiana akumulatora

Akumulator odkurzacza automatycznego mogą wymienić jedynie uprawnieni inżynierowie serwisu. Jeśli akumulator nie daje się naładować albo szybko się rozładowuje, przełącz odkurzacz automatyczny do autoryzowanego centrum serwisowego firmy Philips, gdzie akumulator zostanie wymieniony. Informacje na temat kontaktu z Centrum Obsługi Klienta firmy Philips w swoim kraju możesz znaleźć w ulotce międzynarodowej gwarancji lub na stronie [www.philips.com/support](http://www.philips.com/support).

### Wymiana szczotek bocznych

Aby urządzenie działało skutecznie, po pewnym czasie należy wymienić szczotki boczne.

**Uwaga:** Wymień szczotki boczne, gdy zauważysz jakiegokolwiek oznaki zużycia lub uszkodzenia. Zalecamy jednoczesną wymianę obu szczotek bocznych. Aby uzyskać nowe szczotki boczne, przejdź na stronę [www.shop.philips.com/service](http://www.shop.philips.com/service).

- 1 Aby wymienić szczotki boczne, chwyć je za włosie i zdejmij z wałków.
- 2 Wciśnij nowe szczotki boczne na wałki.

### Wymiana baterii pilota zdalnego sterowania

- 1 Popchnij przycisk zwalniający (1), aby odblokować pokrywę komory (2) (rys. 9) baterii i zdejmij ją.
- 2 Wyjmij stare wyczerpane baterie AAA z komory baterii.
- 3 Włóż dwie nowe baterie (rys. 10) AAA.

**Uwaga:** Upewnij się, że bieguny + i - baterii znajdują się w odpowiednim położeniu.

- 4 Aby ponownie założyć pokrywę komory baterii, najpierw włóż występ do otworu na obrzeżu komory baterii (1), a następnie dociśnij pokrywkę (2) do oporu, aż zablokuje się na swoim miejscu (usłyszysz kliknięcie (rys. 11)). Teraz pilot zdalnego sterowania jest gotowy do użycia.

**Uwaga:** Wyczerpane baterie należy utylizować zgodnie z lokalnymi przepisami obowiązującymi w konkretnym kraju.

## Ochrona środowiska

- Symbol przekreślonego kontenera na odpady (rys. 46), oznacza, że produkt podlega selektywnej zbiórce zgodnie z postanowieniami Dyrektywy 2012/19/UE.



- Symbol przekreślonego kontenera na odpady (rys. 47), oznacza, że produkt zawiera baterie lub akumulatory, które podlegają selektywnej zbiórce zgodnie z postanowieniami Dyrektywy 2006/66/WE.
- Takie oznakowanie informuje, że produkt oraz baterie i akumulatory po okresie użytkowania, nie mogą być wyrzucone wraz z innymi odpadami pochodzącymi z gospodarstwa domowego.
- Użytkownik ma obowiązek oddać zużyty produkt oraz baterie i/lub akumulatory do podmiotu prowadzącego zbieranie zużytego sprzętu elektrycznego i elektronicznego, tworzącego system zbierania takich odpadów - w tym do odpowiedniego sklepu, lokalnego punktu zbiórki lub jednostki gminnej. Zużyty sprzęt oraz baterie i akumulatory mogą mieć szkodliwy wpływ na środowisko i zdrowie ludzi z uwagi na potencjalną zawartość niebezpiecznych substancji, mieszanin oraz części składowych.
- W celu profesjonalnego usunięcia akumulatora należy udać się do podmiotu prowadzącego zbieranie akumulatorów lub centrum serwisowego firmy Philips.
- Gospodarstwo domowe spełnia ważną rolę w przyczynianiu się do ponownego użycia i odzysku surowców wtórnych, w tym recyklingu, zużytego sprzętu. Na tym etapie kształtuje się postawy, które wpływają na zachowanie wspólnego dobra jakim jest czyste środowisko naturalne.

## Wymowanie akumulatora

**Przed wyrzuceniem zużytego urządzenia wyjmij z niego akumulator. Przed wyjęciem akumulatora upewnij się, czy urządzenie jest odłączone od gniazdka elektrycznego, a akumulator jest całkowicie rozładowany.**

**Stosuj wszystkie niezbędne środki bezpieczeństwa podczas otwierania urządzenia za pomocą narzędzi i podczas utylizacji akumulatora.**

### Wymowanie akumulatora

**Ostrzeżenie: Przed wyrzuceniem zużytego urządzenia należy wyjąć z niego jedynie akumulator. Usuając akumulator, należy upewnić się, że jest on całkowicie rozładowany.**

Aby wyjąć akumulator, postępuj zgodnie z poniższymi instrukcjami. Możesz także oddać odkurzacza automatyczny do centrum serwisowego firmy Philips i zlecić wyjęcie akumulatora. Skontaktuj się z Centrum Obsługi Klienta firmy Philips w swoim kraju, aby uzyskać adres najbliższego centrum serwisowego.

- 1 Pozostaw odkurzacza automatyczny włączony aż do całkowitego rozładowania akumulatora, aby mieć pewność, że akumulator jest całkowicie rozładowany przed jego wyjęciem i wyrzuceniem.
- 2 Odkręć śruby pokrywy komory akumulatora i zdejmij pokrywę (rys. 48).
- 3 Wyjmij akumulator i rozłącz go (rys. 49).
- 4 Zanieś odkurzacza i akumulator do punktu zbiórki śmieci elektrycznych i elektronicznych.

## Rozwiązywanie problemów

W tym rozdziale opisano najczęstsze problemy, z którymi można się zetknąć podczas korzystania z urządzenia. Jeśli poniższe wskazówki okażą się niewystarczające do rozwiązania problemu, odwiedź stronę [www.philips.com/support](http://www.philips.com/support), na której znajduje się lista często zadawanych pytań, lub skontaktuj się z Centrum Obsługi Klienta w swoim kraju.

<b>Problem</b>	<b>Prawdopodobna przyczyna</b>	<b>Rozwiązanie</b>
Odkurzacz automatyczny nie rozpoczyna odkurzenia, gdy naciskam przycisk uruchomienia/zatrzymania.	Akumulator jest rozładowany.	Naładuj akumulator (patrz 'Przygotowanie do użycia').
Odkurzacz automatyczny nie reaguje, gdy naciskam jeden z przycisków.	Odkurzacz automatyczny nie może znaleźć stacji dokującej, a akumulator wyczerpał się.	Umieść odkurzacz automatyczny w stacji dokującej podłączonej do sieci elektrycznej. Po kilku sekundach odkurzacz wygeneruje dźwięk, a wyświetlacz zaświeci się.
Odkurzacz automatyczny wygenerował sygnał dźwiękowy i zatrzymał się.	Jedno lub oba kółka są zablokowane.	Naciśnij przycisk uruchomienia/zatrzymania. Usuń kłaczki, włosy, nitki lub przewód, który zakreślił się wokół zawieszenia kółka.
	Jedna lub obie szczotki boczne są zablokowane.	Wyczyść boczne szczotki (patrz 'Czyszczenie odkurzacza automatycznego').
	Odkurzacz automatyczny został podniesiony podczas odkurzenia.	Naciśnij przycisk uruchomienia/zatrzymania. Umieść odkurzacz automatyczny na podłodze. Następnie naciśnij przycisk uruchomienia/zatrzymania, aby wznowić odkurzenie.
Odkurzacz automatyczny nie odkurza dobrze.	Włosie jednej lub obu szczotek bocznych jest krzywe lub zgięte.	Zanurz na chwilę szczotkę lub szczotki w ciepłej wodzie. Jeśli nie spowoduje to przywrócenia prawidłowego kształtu włókien, wymień szczotki boczne (patrz 'Wymiana szczotek bocznych').
	Filtr w pojemniku na kurz jest brudny.	Rozłóż zespół filtra. Wyczyść filtr kurzu i filtr EPA za pomocą szczoteczki do zębów o miękkim włosiu. Możesz opłukać filtr kurzu pod bieżącą wodą.
		Jeśli czyszczenie filtra EPA nie pomaga, wymień go na nowy. Zalecamy wymianę filtra EPA przynajmniej raz w roku.
	Otwór ssący na spodzie pojemnika na kurz jest zapchany.	Wyczyść otwór (patrz 'Czyszczenie odkurzacza automatycznego') ssący.
	Przednie kółko jest zablokowane przez włosy lub inne zabrudzenia.	Wyczyść przednie kółko (patrz 'Czyszczenie odkurzacza automatycznego').

Problem	Prawdopodobna przyczyna	Rozwiązanie
	<p>Odkurzacz automatyczny odkurza bardzo ciemną lub lśniącą powierzchnię, co powoduje aktywację czujników spadku poziomu powierzchni. Z tego powodu odkurzacz automatyczny porusza się w nietypowy sposób.</p>	<p>Naciśnij przycisk uruchomienia/zatrzymania, a następnie przesuń odkurzacz automatyczny na jaśniejszy fragment podłogi. Jeśli problem dalej będzie występować na jaśniejszym fragmencie podłogi, odwiedź stronę internetową <a href="http://www.philips.com/support">www.philips.com/support</a> lub skontaktuj się z Centrum Obsługi Klienta w swoim kraju.</p>
	<p>Odkurzacz automatyczny czyści podłogę, która mocno odbija promienie słoneczne. Aktywuje to czujniki spadku poziomu powierzchni i powoduje, że odkurzacz automatyczny porusza się w nietypowy sposób.</p>	<p>Zasuń zasłony, aby światło słoneczne nie wpadało do pomieszczenia. Możesz także rozpocząć odkurzanie, gdy światło słoneczne jest słabsze.</p>
<p>Nie można już naładować akumulatora lub akumulator bardzo szybko się rozładowuje.</p>	<p>Okres eksploatacji akumulatora dobiegł końca.</p>	<p>Zleć wymianę akumulatora centrum (patrz 'Wymiana akumulatora') serwisowemu firmie Philips.</p>
<p>Odkurzacz automatyczny nie może znaleźć stacji dokującej.</p>	<p>W pomieszczeniu nie ma dość miejsca, aby odkurzacz automatyczny mógł dojechać do stacji dokującej.</p>	<p>Spróbuj ustawić stację (patrz 'Instalacja stacji dokującej') dokującą w innym miejscu.</p>
	<p>Odkurzacz automatyczny cały czas aktywnie poszukuje stacji dokującej.</p>	<p>Daj odkurzaczowi automatycznemu jakieś 20 minut na powrót do stacji dokującej.</p>

## Introducere

Felicitări pentru achiziție și bun venit la Philips! Pentru a beneficia pe deplin de asistența oferită de Philips, înregistrați-vă produsul la [www.philips.com/welcome](http://www.philips.com/welcome).

## Descriere generală

- 1 Mânerul capacului pentru compartimentul pentru praf
- 2 Capac pentru compartimentul pentru praf
- 3 Unitate de filtrare
- 4 Compartiment pentru praf
- 5 Marginea capacului superior
- 6 Senzor stație de andocare
- 7 Orificiu de aspirare
- 8 Buton Start/Stop
- 9 Perii laterale
- 10 Tije pentru montarea perii laterale
- 11 Roată frontală
- 12 Orificiu de aspirare
- 13 Roți laterale
- 14 Senzori de deplasare
- 15 Capacul compartimentului pentru baterie
- 16 Dispozitiv pentru ștergere (FC8796, FC8794)
- 17 Suprafață de ștergere (FC8796, FC8794)
- 18 Conector mic
- 19 Adaptor
- 20 Perie de curățat
- 21 Telecomandă
- 22 Baterii AAA pentru telecomandă
- 23 Stație de andocare

## Telecomandă

Puteți să operați robotul cu ajutorul telecomenzii (Fig. 2). Acesta are următoarele butoane:

- 1 Buton Start/Stop
- 2 Butoane de navigare
- 3 Butoane pentru modul de curățare
- 4 Buton de andocare
- 5 Programator pentru 24 de ore

## Cum funcționează robotul

### Ce poate curăța robotul

Acest robot este prevăzut cu funcții care îl transformă într-un aspirator adecvat pentru a vă ajuta să curățați podelele acasă.

Robotul este potrivit în special pentru curățarea suprafețelor dure, ca de exemplu, podele acoperite cu lemn, faianță sau linoleum. Este posibil să apară probleme la curățarea podelelor acoperite cu materiale moi, ca de exemplu, carpete sau covoare. Dacă utilizați robotul pe o carpetă sau un covor, vă rugăm să stați în apropiere prima dată pentru a vedea dacă robotul poate acționa pe acea suprafață. Robotul necesită, de asemenea, supraveghere la utilizarea pe podele dure foarte închise la culoare sau foarte lucioase.

## Modul de curățare al robotului

### Sistem de curățare

Robotul dispune de un sistem de curățare din 3 trepte, pentru curățarea eficientă a podelelor.

- Cele două perii laterale ajută robotul să curețe în colțuri și de-a lungul pereților. De asemenea, ajută la îndepărtarea prafului de pe podea și la deplasare acestuia către orificiul de aspirare (Fig. 3).
- Puterea de aspirare a robotului preia particulele de murdărie libere și le transportă, prin orificiul de aspirare în compartimentul pentru praf (Fig. 4).
- Tipurile FC8796 și FC8794 sunt furnizate cu dispozitiv de ștergere care poate fi atașat la robot pentru a șterge podelele.

### Modele de curățare

În modul său de curățare automată, robotul utilizează succesiunea automată a modelelor de re poziționare în funcție de obstacole și după linia peretelui, pentru a curăța fiecare zonă a camerei în mod optim. Acesta continuă să curețe până când bateria se descarcă sau până când este oprit.

Puteți, de asemenea, să selectați unul din cele trei moduri de curățare individuale prin apăsarea butonului corespunzător de pe telecomandă (consultați 'Selectarea modului de curățare'). Robotul continuă să curețe în modul de curățare selectat timp de câteva minute și apoi revine la modul de curățare automată.

- 1 Mod (Fig. 5) de re poziționare în funcție de obstacole
- 2 Mod (Fig. 6) de urmărire a peretelui
- 3 Mod (Fig. 7) în spirală

## Cum evită robotul diferențele de înălțime

Robotul este prevăzut, în partea inferioară, cu cinci senzori de deplasare. Acesta utilizează acești senzori de deplasare pentru a detecta și evita diferențele de nivel, ca de exemplu scările.

Notă: Este normal ca robotul să se deplaseze ușor peste marginea unei diferențe de înălțime, deoarece senzorul său de deplasare frontal este situat în spatele amortizorului.

**Atenție: În unele cazuri, este posibil ca senzorii de deplasare să nu detecteze o scară sau o altă diferență de nivel la timp. De aceea, urmăriți robotul cu atenție primele două ori când îl utilizați și când îl folosiți lângă o scară sau o altă diferență de nivel. Este important să curățați senzorii de deplasare în mod regulat pentru a asigura faptul că robotul detectează diferențele de nivel în mod corespunzător (consultați 'Curățarea robotului').**

## Înainte de prima utilizare

### Montarea perii laterale

- 1 Despachetați periele laterale și așezați robotul invers pe o masă sau pe podea.
- 2 Apăsați periele laterale pe axele din partea inferioară a robotului (Fig. 8).

Notă: Asigurați-vă că montați periele laterale corespunzător. Apăsați pe ax până când auziți că acestea sunt blocate în poziție cu un clic.

### Introducerea bateriilor în telecomandă

Telecomanda funcționează cu două baterii AAA.

- 1 Împingeți clapeta (1) pentru a debloca capacul compartimentului pentru baterii (2) și scoateți capacul compartimentului (Fig. 9) pentru baterii.
- 2 Introduceți două baterii (Fig. 10) AAA.

Notă: Asigurați-vă că polii + și - sunt orientați corect.

- 3 Pentru a reatașa capacul compartimentului pentru baterii, introduceți clapeta în deschiderea din marginea compartimentul (1), apoi apăsați capacul (2) până se fixează cu un clic (Fig. 11). Acum telecomanda este pregătită pentru utilizare.

## Pregătirea pentru utilizare

### Instalarea stației de andocare

- 1 Introduceți mufa mică a adaptorului în priză stației de andocare (1) și introduceți adaptorul în priză de perete (2) (Fig. 12).
- 2 Așezați stația de andocare pe o podea orizontală, lângă un perete.

Notă: Asigurați-vă ca nu există obstacole sau diferențe de nivel la 150 cm în față, 30 cm la dreapta și 100 cm la stânga stației de andocare (Fig. 13).

### Încărcare

- 1 Așezați robotul pe stația (Fig. 14) de andocare conectată.
- 2 Butonul start/stop începe să clipească (Fig. 15).
- 3 Când bateria reîncărcabilă este complet încărcată, butonul start/stop luminează continuu (Fig. 16).

### Pregătirea camerei pentru o cursă de curățare

- Înainte de a porni robotul pentru cursa sa de curățare, asigurați-vă că îndepărtați toate obiectele libere și fragile de pe podea (Fig. 17).
- Îndepărtați toate cablurile și firele de pe podea pentru a preveni blocarea robotului.
- Dacă în încăperea în care doriți ca robotul să curețe se află un covor cu ciucuri, introduceți ciucurii sub covor pentru a preveni blocarea robotului și pentru a evita deteriorarea (Fig. 18) covorului.

## Utilizarea robotului

### Utilizarea telecomenzii

- 1 Poziționați robotul pe stația de andocare sau apăsați butonul start/stop de pe robot (Fig. 19) pentru a-l activa.
  - Acum puteți utiliza telecomanda pentru a opera robotul.

### Pornirea și oprirea

- 1 Apăsați butonul start/stop de pe telecomandă (Fig. 20).
- 2 Butonul start/stop de pe robot se aprinde continuu și robotul începe curățarea (Fig. 21).
- 3 Robotul este în modul curățare automată până când bateria se descarcă. În modul curățare automată, acesta urmează succesiunea de mișcări aleatorii, după linia peretelui și mișcări în spirală.
- 4 Când bateria se descarcă, butonul start/stop începe să clipească rapid și robotul începe să caute stația de andocare pentru a se reîncărca (Fig. 22).
- 5 Puteți, de asemenea, să apăsați butonul start/stop pentru a întrerupe cursa de curățare. Dacă apăsați butonul start/stop din nou și există suficientă energie în bateria reîncărcabilă, robotul continuă curățarea în modul curățare automată.

- 6 Pentru a face robotul să revină la stația de andocare înainte ca bateria reîncărcabilă să se descarce, apăsați butonul de andocare de pe telecomandă (Fig. 23).
- 7 Butonul start/stop începe să lumineze intermitent și robotul revine la stația de andocare.

## Selectarea modului de curățare

Acest robot dispune de patru moduri de curățare. Modul său de curățare standard este modul de curățare automată, care este o succesiune automată a modelelor de re poziționare în funcție de obstacole și după linia peretelui (Fig. 24). Pe lângă acest mod de curățare automată, robotul dispune de trei moduri de curățare individuale care pot fi activate prin apăsarea butonului corespunzător de pe telecomandă.

### Mod de re poziționare în funcție de obstacole

În acest mod, robotul curăță camera într-un model amestecat de mișcări în linii drepte și încrucișate (Fig. 25).

### Mod de urmărire a peretelui

În acest mod, robotul urmărește pereții camerei pentru a realiza o curățare suplimentară (Fig. 26) a zonelor aflate de-a lungul pereților.

### Mod în spirală

În acest mod, robotul se deplasează în spirală care se dezvoltă de la punctul central, pentru a curăța bine (Fig. 27) zona.

Notă: Modulurile selectate manual sunt active doar timp de două minute. După aceea, robotul comută la modul de curățare automată.

## Aționarea manuală

Puteți să conduceți manual robotul cu ajutorul butoanelor de pe telecomandă.

- 1 Utilizați butoanele-săgeată de deasupra și dedesubtul și la stânga și la dreapta butonului start/stop de pe telecomandă pentru a deplasa robotul prin cameră. (Fig. 28)

Notă: Fiți atent când conduceți manual robotul în apropierea unor diferențe de nivel și scări.

## Utilizarea programatorului pentru 24 de ore

Programatorul pentru 24 de ore poate fi activat cu ajutorul telecomenzii. Asigurați-vă că robotul se află în modul de veghe și că este așezat pe stația de andocare.

- 1 Apăsați butonul (Fig. 29) programatorului pentru 24 de ore de pe telecomandă pentru a-l activa.
  - Atunci când activați programatorul pentru 24 de ore, veți auzi un sunet și afișajul începe să clipească scurt la fiecare câteva secunde.
  - Robotul va începe o curățare de 24 de ore după ce activați programatorul pentru 24 de ore. Acesta va continua să înceapă o curățare o dată la 24 de ore, la aceeași oră, până când dezactivați programatorul pentru 24 de ore.
- 2 Pentru a dezactiva programatorul pentru 24 de ore, apăsați butonul aferent de pe telecomandă. Veți auzi un sunet, iar afișajul se va aprinde continuu pentru a indica faptul că robotul se află în modul de veghe și că programatorul pentru 24 de ore nu mai este activ.

## Ștergerea cu ajutorul robotului

Tipurile FC8796 și FC8794 sunt furnizate cu dispozitiv de ștergere și suprafață de ștergere pentru curățarea umedă a podelelor.

## Atașarea suprafeței de ștergere

- 1 Înmuiați suprafața de ștergere în apă sau udați-o la robinet. Puteți adăuga câteva picături de substanță de curățare adecvată pentru podeaua dvs.
- 2 Stoarceți bine suprafața de ștergere pentru a vă asigura că este doar umedă și nu udă.
- 3 Atașați suprafața de ștergere umedă la dispozitivul de ștergere împingând dispozitivele de fixare Velcro ale suprafeței de ștergere pe cele de pe dispozitivul de ștergere (Fig. 30).
- 4 Introduceți clapetele dispozitivului de fixare în cele două orificii de atașare localizate în spatele roților. Apoi apăsați până când auziți un clic (Fig. 31).

## Ștergerea podelei cu dispozitivul de ștergere

Notă: Pentru a șterge podelele cu dispozitivul de ștergere, trebuie să porniți robotul dintr-un punct al încăperii pe care doriți să o curățați. Nu puteți porni robotul de la stația de andocare cu suprafața de ștergere atașată.

- 1 Apăsați butonul start/stop de pe telecomandă pentru a porni robotul.
  - Robotul continuă ștergerea până când bateria se descarcă și robotul se oprește.

Notă: Detașați suprafața de ștergere și dispozitivul de ștergere înainte să trimiteți robotul către stația de andocare cu butonul de andocare de pe telecomandă sau înainte de a amplasa manual robotul pe stația de andocare.

## Detașarea dispozitivului de ștergere

- 1 Pentru a detașa dispozitivul de ștergere, apăsați clapeta (1) și trageți dispozitivul de ștergere pentru a-l scoate (2) (Fig. 32).
- 2 Scoateți suprafața de ștergere din dispozitivul de ștergere.
- 3 Pentru a curăța suprafața de ștergere, spălați-o la mașina de spălat cu un ciclu pentru materiale delicate la o temperatură de maximum 60°C.

## Semnalul de alarmă

Dacă robotul are probleme în timpul curățării (de exemplu din cauză că o roată se blochează sau pentru că nu se mai află în contact cu podeaua ori din cauză că un senzor nu mai poate detecta podeaua), veți auzi un sunet și robotul se oprește. Apăsați butonul start/stop pentru a trece robotul în modul standby și pentru a rezolva problema care cauzează semnalul de alarmă, de exemplu prin îndepărtarea obstacolului care blochează roata, prin curățarea senzorilor sau prin mutarea robotului într-un alt loc.

## Curățare și întreținere

### Golirea și curățarea compartimentului pentru praf

Golește și curăță compartimentul pentru praf atunci când compartimentul pentru praf este plin.

- 1 Trageți în sus mânerul containerului de praf și ridicați containerul de praf din compartimentul containerului de praf (Fig. 33).
- 2 Trageți clapeta de pe partea laterală a compartimentului pentru a deschide capacul (Fig. 34).
- 3 Extrageți unitatea de filtrare din compartimentul pentru praf (Fig. 35).
- 4 Scuturați compartimentul pentru praf deasupra unei lăzi de gunoi, pentru a-l goli (Fig. 36).
- 5 Puteți curăța compartimentul pentru praf cu apă caldă de la robinet.

**Atenție: Nu curățați compartimentul pentru praf în mașina de spălat vase.**



- 6 Pentru a curăța bine filtrele, scoateți unitatea de filtrare apăsând clapetele localizate pe ambele părți ale unității de filtrare și scoțând filtrul pentru praf din filtrul EPA. Apoi, curățați filtrul EPS cu ajutorul periuței de curățare furnizate (Fig. 37).
- 7 Reasamblați unitatea de filtrare, introduceți filtrul EPA în filtrul de praf. Apoi, poziționați unitatea de filtrare înapoi în compartimentul pentru praf (Fig. 38).

Notă: După curățați compartimentul pentru praf la robinet, asigurați-vă că este uscat înainte de a-l reintroduce în unitatea de filtrare.

- 8 Așezați capacul pe compartimentul pentru praf și asigurați-vă că se fixează pe poziție cu un clic (Fig. 39).
- 9 Poziționați containerul înapoi în compartimentul containerului de praf și pliați mânerul compartimentului pentru praf (Fig. 40).

**Atenție: Asigurați-vă întotdeauna că unitatea de filtrare este prezentă în containerul de praf. Dacă utilizați robotul fără unitatea de filtrare în interiorul containerului de praf, motorul acestuia va fi deteriorat.**

## Curățarea robotului

Pentru a menține performanțe de curățare corespunzătoare, trebuie să curățați din când în când senzorii de deplasare, roțile, periile laterale și orificiul de aspirare.

- 1 Întoarceți invers robotul pe o suprafață plată.
- 2 Pentru a curăța periile laterale, prindeți-le de peri și trageți-le de pe axele acestora (Fig. 41).
- 3 Curățați periile laterale și tijele acestora cu ajutorul periei de curățare furnizate (Fig. 42).
- 4 Eliminați praful sau scamele de pe roata frontală și de pe roțile laterale cu peria de curățare furnizată (Fig. 43).
- 5 Eliminați praful sau scamele de pe senzorii de deplasare cu peria de curățare furnizată (Fig. 44).

Notă: Este important să curățați în mod regulat senzorii de deplasare. Dacă senzorii de deplasare sunt murdari, este posibil ca robotul să nu poată detecta diferențele de nivel sau scările.

- 6 Utilizați peria de curățare furnizată pentru a curăța orificiul (Fig. 45) de aspirare.
- 7 Verifică periile laterale și partea inferioară a robotului pentru a te asigura că nu prezintă obiecte ascuțite care ar putea deteriora podea.

## Comandarea accesoriilor

Pentru a cumpăra accesorii sau piese de schimb, vizitați [www.shop.philips.com/service](http://www.shop.philips.com/service) sau contactați distribuitorul dvs. Philips local. Puteți, de asemenea, contacta Centrul de asistență pentru clienți Philips din țara dvs. (veți găsi datele de contact în broșura de garanție internațională).

## Înlocuirea

### Înlocuirea filtrului

Înlocuiți filtrul EPA dacă acesta este foarte murdar sau deteriorat (consultați 'Golirea și curățarea compartimentului pentru praf'). Pentru a obține un filtru EPA nou, vizitați

[www.shop.philips.com/service](http://www.shop.philips.com/service).

## Înlocuirea bateriei reîncărcabile

Bateria reîncărcabilă a robotului poate fi înlocuită doar de ingineri de service calificați. Duceți robotul la un centru de service autorizat Philips pentru a înlocui bateria, atunci când nu mai este posibilă încărcarea acesteia sau când se descarcă rapid. Puteți găsi detaliile de contact pentru Centrul de asistență pentru clienți Philips din țara dvs. în broșura de garanție internațională sau accesați adresa [www.philips.com/support](http://www.philips.com/support).

## Înlocuirea perilor laterale

Înlocuiți perile laterale după un timp, pentru a asigura rezultate de curățare corespunzătoare.

Notă: Înlocuiți întotdeauna periile laterale când observați semne de uzură sau deteriorare. Este recomandat, de asemenea, să înlocuiți ambele peri laterale în același moment. Pentru a obține peri laterale noi, vizitați [www.shop.philips.com/service](http://www.shop.philips.com/service).

- 1 Pentru a înlocui periile laterale, prindeți periile laterale vechi de peri și trageți-le de pe axe.
- 2 Împingeți noile peri laterale pe axe.

## Înlocuirea bateriilor telecomenzii

- 1 Împingeți clapeta (1) pentru a debloca capacul compartimentului pentru baterii (2) și scoateți capacul compartimentului (Fig. 9) pentru baterii.
- 2 Scoateți bateriile AAA descărcate din compartiment.
- 3 Introduceți două baterii (Fig. 10) AAA noi.

Notă: Asigurați-vă că polii + și - sunt orientați corect.

- 4 Pentru a reatașa capacul compartimentului pentru baterii, introduceți clapeta în deschiderea din marginea compartimentului (1), apoi apăsați capacul (2) până se fixează cu un clic (Fig. 11). Acum telecomanda este pregătită pentru utilizare.

Notă: Eliminați bateriile goale conform regulilor locale din țara dvs.

## Reciclarea

- Acest simbol înseamnă că produsul nu trebuie aruncat împreună cu gunoiul menajer (2012/19/UE) (Fig. 46).
- Acest simbol înseamnă că produsul conține o baterie reîncărcabilă încorporată care nu trebuie eliminată împreună cu gunoiul menajer obișnuit (Fig. 47) (2006/66/CE). Duceți produsul la un punct oficial de colectare sau la un centru de service Philips pentru ca bateria reîncărcabilă să fie îndepărtată de un profesionist.
- Respectați regulile specifice țării dvs. cu privire la colectarea separată a produselor electrice și electronice și a bateriilor reîncărcabile. Eliminarea corectă ajută la prevenirea consecințelor negative asupra mediului înconjurător și a sănătății umane.

## Îndepărtarea bateriei reîncărcabile

**Scoateți bateria reîncărcabilă numai în momentul în care aruncați produsul. Înainte de a scoate bateria, asigurați-vă că produsul este deconectat de la priza de perete și că bateria este descărcată complet.**

## **Luați măsurile de precauție necesare atunci când manipulați instrumente pentru a deschide produsul și atunci când aruncați bateria reîncărcabilă.**

### Îndepărtarea bateriei reîncărcabile

#### **Avertisment: Scoateți bateria reîncărcabilă când aruncați aparatul. Asigurați-vă că bateria este complet epuizată înainte de a o scoate.**

Pentru a scoate bateria reîncărcabilă, urmați instrucțiunile de mai jos. De asemenea, puteți duce robotul la un centru de service Philips pentru a scoate bateria reîncărcabilă. Contactați Centrul Philips de asistență pentru clienți din țara dvs. pentru a afla adresa unui centru de service din apropierea dvs.

- 1** Lasă robotul să funcționeze până când bateria reîncărcabilă se descarcă, pentru a te asigura că este complet descărcată înainte de a o scoate și de a o casa.
- 2** Desfaceți șuruburile capacului compartimentului bateriei și demontați capacul (Fig. 48).
- 3** Ridicați bateria reîncărcabilă și deconectați-o (Fig. 49).
- 4** Duceți robotul și bateria reîncărcabilă la un punct de colectare pentru deșeuri electrice și electronice.

## Depanare

Acest capitol rezumă cele mai frecvente probleme care pot surveni la utilizarea aparatului. Dacă nu puteți rezolva problema cu ajutorul informațiilor de mai jos, accesați [www.philips.com/support](http://www.philips.com/support) pentru o listă de întrebări frecvente sau contactați Centrul de asistență pentru clienți din țara dvs.

<b>Problemă</b>	<b>Cauză posibilă</b>	<b>Soluție</b>
Robotul nu începe curățarea atunci când apăși butonul de pornire/oprire.	Bateria reîncărcabilă este goală.	Încărcați bateria (consultați 'Pregătirea pentru utilizare') reîncărcabilă.
Robotul nu răspunde atunci când apăși unul dintre butoane.	Robotul nu a putut găsi stația de andocare și bateria s-a consumat.	Așezați robotul pe stația de andocare conectată. După câteva secunde, robotul emite un sunet și afișajul se aprinde.
Robotul a emis un sunet și s-a oprit.	Una sau ambele roți sunt blocate.	Apăsați butonul de pornire/oprire. Îndepărtați scamele, părul, așele sau firele prinse în jurul suspensiei roții.
	Una sau ambele perii laterale sunt blocate.	Curățați periile (consultați 'Curățarea robotului') laterale.
	Robotul a fost ridicat în timpul operațiilor de curățare.	Apăsați butonul de pornire/oprire. Așezați robotul pe podea. Apoi apăsați butonul de pornire/oprire pentru a face robotul să continue curățarea.
Robotul nu curăță corespunzător.	Perii uneia sau ambelor perii laterale sunt îndoiți sau deformați.	Înmuiiați peria sau periile în apă caldă un timp. Dacă aceasta nu readuce perii la forma lor corespunzătoare, înlocuiți periile (consultați 'Înlocuirea periiilor laterale') laterale.

<b>Problemă</b>	<b>Cauză posibilă</b>	<b>Soluție</b>
	Filtrul din recipientul pentru praf este murdar.	Dezasamblați unitatea de filtrare. Curățați filtrul de praf și filtrul EPA cu o periuță de dinți cu peri moi. Puteți, de asemenea, să clătiți filtrul de praf la robinet.
		Dacă curățarea filtrului EPA nu mai ajută, înlocuiți filtrul cu unul nou. Este recomandată înlocuirea filtrului EPA cel puțin o dată pe an.
	Orificiul de aspirare din partea inferioară a recipientului pentru praf este înfundat.	Curățați orificiul (consultați 'Curățarea robotului') de aspirare.
	Roata față este blocată de păr sau alte impurități.	Curățați roata (consultați 'Curățarea robotului') din față.
	Robotul curăță o suprafață foarte întunecată sau lucioasă, ceea ce declanșează senzorii de deplasare. Aceasta determină robotul să se deplaseze într-un mod neobișnuit.	Apăsăți butonul de pornire/oprire și apoi deplasați robotul pe o zonă de culoare mai deschisă a podelei. Dacă problema continuă pe podele de culoare mai deschisă, accesați adresa <a href="http://www.philips.com/support">www.philips.com/support</a> sau să contactați Centrul de asistență pentru clienți din țara dvs.
	Robotul curăță o podea care reflectă puternic lumina soarelui. Aceasta declanșează senzorii de deplasare și determină robotul să se deplaseze într-un mod neobișnuit.	Trageți perdelele pentru a nu permite luminii solare să pătrundă în cameră. Puteți, de asemenea, să începeți curățarea atunci când lumina soarelui nu este atât de puternică.
Bateria reîncărcabilă nu se mai poate încărca sau se descarcă foarte rapid.	Este posibil ca bateria reîncărcabilă să fi ajuns la sfârșitul duratei sale de viață.	Solicitați înlocuirea bateriei reîncărcabile de către un centru (consultați 'Înlocuirea bateriei reîncărcabile') de service Philips.
Robotul nu poate găsi stația de andocare.	Nu există suficient spațiu pentru ca robotul să navigheze către stația de andocare.	Încercați să găsiți un alt loc pentru stația (consultați 'Instalarea stației de andocare') de andocare.
	Robotul caută încă în mod activ.	Lăsați robotului aproximativ 20 de minute pentru a se întoarce la stația de andocare.

## Uvod

Čestitamo za nakup in pozdravljeni pri Philipsu! Če želite popolnoma izkoristiti podporo, ki jo ponuja Philips, izdelek registrirajte na spletnem mestu [www.philips.com/welcome](http://www.philips.com/welcome).

## Splošni opis

- 1 Ročaj pokrova posode za prah
- 2 Pokrov posode za prah
- 3 Filtrirna enota
- 4 Posoda za prah
- 5 Rob zgornjega pokrova
- 6 Senzor priključne postaje
- 7 Sesalna odprtina
- 8 Gumb start/stop
- 9 Stranski krtači
- 10 Osi za namestitev stranskih krtač
- 11 Sprednje kolesce
- 12 Sesalna odprtina
- 13 Stranska kolesca
- 14 Senzorji za zaščito pred padci
- 15 Pokrov predala za baterijo
- 16 Nastavek za čiščenje (FC8796, FC8794)
- 17 Vpojna blazinica (FC8796, FC8794)
- 18 Manjši vtič
- 19 Napajalnik
- 20 Čistilna ščetka
- 21 Daljinski upravljalnik
- 22 Bateriji velikosti AAA za daljinski upravljalnik
- 23 Priključna postaja

## Daljinski upravljalnik

Robotski sesalnik lahko upravljate z daljinskim upravljalnikom (Sl. 2). Ima te gumbе:

- 1 Gumb start/stop
- 2 Gumbi za krmarjenje
- 3 Gumbi za načine čiščenja
- 4 Gumb za priključitev
- 5 24-urno časovno nastavljanje

## Kako deluje robotski sesalnik

### Kaj robotski sesalnik čisti

Robotski sesalnik je opremljen s funkcijami, zaradi katerih je nadvse primeren za čiščenje tal v vašem domu.

Posebej primeren je za čiščenje trdih tal, na primer lesa, ploščic ali linoleja. Pri čiščenju mehkih tal, kot so preproge, lahko pride do težav. Če nameravate robotski sesalnik uporabiti na preprogi, ga pri prvi uporabi nadzirajte, da ugotovite, ali je kos takim tlom. Robotski sesalnik imejte pod nadzorom tudi, ko ga uporabljate na zelo temnih ali svetlečih se trdih tleh.

## Kako robotski sesalnik čisti

### Čistilni sistem

Sesalnik je opremljen s 3-stopenjskim čistilnim sistemom za učinkovito čiščenje tal.

- Stranski krtači pripomoreta k lažjemu čiščenju kotov in vzdolž sten. Pomagata tudi odstraniti umazanijo s tal in jo pomakniti proti sesalni odprtini (Sl. 3).
- Sesalna moč robotskega sesalnika pobira delce umazanije in jih prek sesalne odprtine odvaža v posodo za prah (Sl. 4).
- Modela FC8796 in FC8794 imata nastavek za čiščenje, ki ga je mogoče pritrditi na robotski sesalnik za mokro čiščenje trdih tal.

### Vzorci čiščenja

Sesalnik v načinu samodejnega čiščenja uporablja samodejno zaporedje vzorca odboja in vzorca čiščenja vzdolž sten, s katerima optimalno očisti posamezna območja sobe. To zaporedje vzorcev uporablja, dokler se ne izprazni baterija ali ga ročno izklopite.

S pritiskom na ustrezen gumb na daljinskem upravljalniku (glejte 'Izbira načina čiščenja') lahko katerega od treh načinov čiščenja izberete tudi posamično. Robotski sesalnik čiščenje nekaj minut nadaljuje v izbranem načinu čiščenja, potem pa se vrne v samodejni način.

- 1 Način odboja (Sl. 5)
- 2 Način vzdolž zidu (Sl. 6)
- 3 Spiralni način (Sl. 7)

## Kako se sesalnik izogiba višinskim razlikam

Na spodnji strani robotskega sesalnika je pet senzorjev za zaščito pred padci. Z njimi zaznava višinske razlike, kot so stopnišča, in se jim izogiba.

Opomba: Povsem običajno je, da se sesalnik premakne rahlo čez rob višinske razlike, saj je sprednji senzor za zaščito pred padci postavljen za gumijasto zaščito.

**Pozor: Senzorji za zaščito pred padci v nekaterih primerih morda ne bodo pravočasno zaznali stopnišča ali druge višinske razlike. Robotski sesalnik zato pri prvih nekaj uporabah in v bližini stopnišča ali drugih višinskih razlik skrbno nadzorujte. Senzorje za zaščito pred padci redno čistite, da zagotovite pravilno (glejte 'Čiščenje robotskega sesalnika') zaznavanje višinskih razlik (navodila so v poglavju »Čiščenje in vzdrževanje«).**

## Pred prvo uporabo

### Namestitev stranskih krtač

- 1 Stranski krtači vzemite iz embalaže in sesalnik s spodnjo stranjo navzgor postavite na mizo ali na tla.
- 2 Stranski krtači potisnite na osi na spodnji strani robotskega sesalnika (Sl. 8).

Opomba: Poskrbite, da bosta stranski krtači pravilno nameščeni. Pritisnite ju na os, da se zaskočita v ustrezen položaj.

### Vstavljanje baterij v daljinski upravljalnik

Daljinski upravljalnik uporablja bateriji velikosti AAA.

- 1 Pritisnite jeziček, da odklenete (1) pokrov prostora za bateriji (2), in odstranite pokrov prostora (Sl. 9) za bateriji.
- 2 Vstavite bateriji (Sl. 10) velikosti AAA.

Opomba: Prepričajte se, da sta pola + in – pravilno usmerjena.

- 3 Pokrov prostora za bateriji znova pritrdite tako, da zatič najprej vstavite v odprtino na robu prostora za bateriji (1), nato pa pokrov pritisnete navzdol (2), dokler ne slišite (Sl. 11), da se zaskoči. Daljinski upravljalnik je nato pripravljen na uporabo.

## Priprava pred uporabo

### Namestitev priključne postaje

- 1 Manjši vtič napajalnika vstavite v vtičnico na priključni postaji (1), napajalnik pa v stensko vtičnico (2) (Sl. 12).
- 2 Priključno postajo postavite na vodoravna in ravna tla ob steno.

Opomba: Poskrbite, da 150 cm pred priključno postajo ter 30 cm na desni in 100 cm na levi strani priključne postaje (Sl. 13) ne bo ovir ali višinskih razlik.

### Polnjenje

- 1 Sesalnik postavite v priključno postajo (Sl. 14).
- 2 Gumb start/stop začne utripati (Sl. 15).
- 3 Ko je akumulatorska baterija povsem napolnjena, gumb start/stop sveti neprekinjeno (Sl. 16).

### Priprava prostora za čiščenje

- Preden sesalnik začne čiščenje, se prepričajte, da na tleh ni raztresenih ali lomljivih predmetov (Sl. 17).
- S tal odstranite vse kable in žice, da se robotski sesalnik ne bi zapletel vanje.
- Če je v sobi, v kateri želite, da čisti robotski sesalnik, preproga z resami, jih spodvijte pod preprogo, da se robotski sesalnik ne bo zapletel vanje in morebiti poškodoval (Sl. 18) preproge.

## Uporaba sesalnika

### Uporaba daljinskega upravljalnika

- 1 Robotski sesalnik (Sl. 19) postavite v priključno postajo ali na njemu pritisnete gumb start/stop, da ga aktivirate.
  - Zdaj ga lahko upravljate z daljinskim upravljalnikom.

### Zagon in zaustavitev

- 1 Pritisnete gumb start/stop na daljinskem upravljalniku (Sl. 20).
- 2 Gumb start/stop na robotskem sesalniku zasveti in robotski sesalnik začne čistiti (Sl. 21).
- 3 Robotski sesalnik čisti v načinu samodejnega čiščenja, dokler ni baterija skoraj prazna. V načinu samodejnega čiščenja uporablja ponovljena zaporedja gibanja v naključnem vzorcu, vzorcu gibanja vzdolž stene in spiralnem vzorcu.
- 4 Ko je baterija skoraj prazna, začne gumb start/stop hitro utripati in robotski sesalnik začne iskati priključno postajo, da se napolni (Sl. 22).
- 5 Gumb start/stop lahko pritisnete tudi, če želite prekiniti ali ustaviti čiščenje. Če znova pritisnete gumb start/stop in je v akumulatorski bateriji še dovolj energije, sesalnik nadaljuje čiščenje v načinu samodejnega čiščenja.

## 64 Slovenščina

- 6 Če želite, da se robotski sesalnik vrne v priključno postajo, preden se akumulatorska baterija skoraj izprazni, na daljinskem upravljalniku pritisnite gumb za priključitev (Sl. 23).
- 7 Gumb start/stop začne utripati in robotski sesalnik se vrne v priključno postajo.

### Izbira načina čiščenja

Ta robotski sesalnik ima štiri načine čiščenja. Standardni način čiščenja je samodejni način, ki je samodejno zaporedje načina odboja in načina vzdolž zidu (Sl. 24). Poleg načina samodejnega čiščenja ima ta sesalnik tri ločene načine čiščenja, ki jih lahko vklopite s pritiskom ustreznega gumba na daljinskem upravljalniku.

#### Način odboja

Sesalnik v tem načinu čisti sobo z mešanico premikanja naravnost in cikcakastega vzorca (Sl. 25).

#### Način vzdolž zidu

Sesalnik v tem načinu sledi zidovom v sobi, s čimer zagotovi dodatno čiščenje (Sl. 26) obstenskih območij.

#### Spiralni način

Robotski sesalnik se v tem načinu premika v vedno širšem spiralnem vzorcu od osrednje točke, da temeljito (Sl. 27) očisti območje.

Opomba: Ročno izbrani načini so aktivni samo dve minuti. Robotski sesalnik po tem preklopi v način samodejnega čiščenja.

### Ročno upravljanje

Robotski sesalnik lahko ročno upravljate z gumbi na daljinskem upravljalniku.

- 1 Sesalnik lahko premikate po sobi (Sl. 28) s puščičnimi gumbi na daljinskem upravljalniku pod in nad gumbom start/stop ter na njegovi levi in desni strani.

Opomba: Pri ročnem vodenju robotskega sesalnika bodite pozorni na višinske razlike in stopnice.

### Uporaba 24-urnega časovnega načrtovalnika

24-urni časovni načrtovalnik lahko vklopite z daljinskim upravljalnikom. Robotski sesalnik mora biti v stanju pripravljenosti in postavljen na priključno postajo.

- 1 Na daljinskem upravljalniku pritisnite gumb (Sl. 29) 24-urnega časovnega načrtovalnika, da ga vklopite.
  - Ko vklopite 24-urni časovni načrtovalnik, zaslišite zvok in zaslon začne vsakih nekaj sekund kratko utripati.
  - Robotski sesalnik bo začel čiščenje 24 ur po tem, ko ste vklopili 24-urni načrtovalnik. Čiščenje bo nadaljeval ob isti uri vsakih 24 ur, dokler ne izklopite 24-urnega načrtovalnika.
- 2 Če ga želite izklopiti, pritisnite gumb za 24-urni načrtovalnik. Zaslišali boste zvok in zaslon bo neprekinjeno zasvetil, kar označuje, da je robotski sesalnik v stanju pripravljenosti in 24-urni načrtovalnik ni več vklopljen.

### Mokro čiščenje z robotskim sesalnikom

Modela FC8796 in FC8794 imata nastavek za čiščenje in vpojno blazinico za mokro čiščenje trdih tal.



## Pritrditev vpojne blazinice

- 1 Vpojno blazinico namočite v vodi ali jo zmočite pod tekočo vodo. Dodate lahko nekaj kapel splošno razpoložljivega sredstva za čiščenje tal, primernega za vašo vrsto tal.
- 2 Temeljito ožemite vpojno blazinico, tako da ne bo mokra, temveč vlažna.
- 3 Mokro vpojno blazinico pritrdite na nastavek za čiščenje, tako da ježka na vpojni blazini pritrdite na ježka na nastavku za čiščenje (Sl. 30).
- 4 Pritrditvene zatiče nastavka za čiščenje vstavite v odprtini za pritrditev tik za kolesci. Nato pritisnite navzdol, dokler ne slišite, da se zaskoči (Sl. 31).

## Čiščenje tal z nastavkom za čiščenje

Opomba: Če želite z nastavkom za čiščenje čistiti trda tla, morate robotski sesalnik zagnati na točki v sobi, ki jo želite očistiti. Ko je pritrjen nastavek za čiščenje, robotskega sesalnika ne morete zagnati s priključne postaje.

- 1 Na robotskem sesalniku pritisnite gumb start/stop, da začnete čiščenje.
  - Robotski sesalnik čisti, dokler se baterija skoraj ne izprazni in se ustavi.

Opomba: Vpojno blazinico in nastavek za čiščenje odstranite, preden robotski sesalnik pošljete v priključno postajo s pritiskom ustreznega gumba na daljinskem upravljalniku oziroma preden ga ročno postavite v priključno postajo.

## Odstranjevanje nastavka za čiščenje

- 1 Nastavek za čiščenje odstranite tako, da pritisnete jeziček (1) in nastavek za čiščenje povlecete navzgor, da ga odstranite (2) (Sl. 32).
- 2 Vpojno blazinico povlecite z nastavka za čiščenje.
- 3 Vpojno blazinico očistite v pralnem stroju na programu za pranje občutljivih tkanin pri temperaturi največ 60 °C.

## Alarmni signal

Če robotski sesalnik pri čiščenju naleti na težave (če se na primer kolo zagozdi ali ni več v stiku s tlemi oziroma če senzor ne more več zaznati tal), boste zaslišali zvok in robotski sesalnik se bo ustavil. Pritisnite gumb start/stop, da robotski sesalnik preklopite v stanje pripravljenosti in odpravite težavo, ki povzroča alarmni signal, na primer tako, da odstranite oviro, ki preprečuje premikanje kolesa, očistite senzorje ali robotski sesalnik dvignete in odložite na drugem mestu).

## Čiščenje in vzdrževanje

### Praznjenje in čiščenje posode za prah

Ko je posoda za prah polna, jo izpraznite in očistite.

- 1 Ročaj posode za prah povlecite navzgor in jo dvignite iz prostora za posodo za prah (Sl. 33).
- 2 Povlecite jeziček na strani posode za prah, da odprete pokrov (Sl. 34).
- 3 Filtrirno enoto odstranite iz posode za prah (Sl. 35).
- 4 Posodo za prah izpraznite tako, da jo stresete (Sl. 36) nad košem za smeti.
- 5 Posodo za prah lahko operete pod mlačno vodo iz pipe.

**Pozor: Posode za prah ne umivajte v pomivalnem stroju.**

- 6 Za temeljito čiščenje filtra ga razstavite, tako da pritisnete jezička na obeh straneh filtrirne enote in s filtra EPA odstranite filter za prah. Filter EPA nato očistite s priloženo čistilno krtačo (Sl. 37).

## 66 Slovenščina

- 7 Filtrirno enoto znova sestavite in filter EPA vstavite v filter za prah, tako da se zaskoči. Filtrirno enoto nato postavite nazaj v posodo za prah (Sl. 38).

Opomba: Če ste posodo za prah očistili pod tekočo vodo, poskrbite da bo suha, preden znova vstavite filtrirno enoto

- 8 Na posodo za prah namestite pokrov in se prepričajte, da se slišno zaskoči (Sl. 39).
- 9 Posodo za prah postavite nazaj v prostor zanjo in zaprite njen ročaj (Sl. 40).

**Pozor: Poskrbite, da bo filtrirna enota vedno v posodi za prah. Če robotski sesalnik uporabljate brez filtrirne enote v posodi za prah, boste poškodovali motor.**

## Čiščenje robotskega sesalnika

Če želite ohraniti dobro učinkovitost čiščenja, občasno očistite senzorje za zaščito pred padci, kolesca, stranski krtači in sesalno odprtino.

- 1 Sesalnik položite na ravno površino, tako da bo zgornja stran navzdol.
- 2 Stranske krtače očistite tako, da jih primete za ščetine in jih povlečete z njihovih osi (Sl. 41).
- 3 Stranski krtači in njune osi očistite s priloženo (Sl. 42) čistilno krtačo.
- 4 S priloženo (Sl. 43) čistilno krtačo s sprednjega in stranskih kolesc odstranite prah in vlakna.
- 5 S priloženo (Sl. 44) čistilno krtačo s senzorjev za zaščito pred padci odstranite prah in vlakna.

Opomba: Senzorje za zaščito pred padci redno čistite. Če so senzorji za zaščito pred padci umazani, robotski sesalnik morda ne bo zaznal razlik v višini ali stopnic.

- 6 S priloženo čistilno krtačo očistite sesalno odprtino (Sl. 45).
- 7 Preverite, ali so v stranskih krtačah ali na spodnji strani sesalnika ostri predmeti, ki bi lahko poškodovali tla.

## Naročanje dodatne opreme

Dodatno opremo ali rezervne dele lahko kupite na spletni strani [www.shop.philips.com/service](http://www.shop.philips.com/service) ali pri Philipsovem prodajalcu. Lahko se tudi obrnete na Philipsov center za pomoč uporabnikom v vaši državi (podatki za stik so na mednarodnem garancijskem listu).

## Zamenjava

### Zamenjava filtra

Če je filter EPA zelo umazan ali poškodovan (glejte 'Praznjenje in čiščenje posode za prah'), ga zamenjajte. Nov filter EPA lahko naročite na strani [www.shop.philips.com/service](http://www.shop.philips.com/service).

### Zamenjava akumulatorske baterije

Akumulatorsko baterijo robotskega sesalnika lahko zamenja samo ustrezno usposobljeno servisno osebje. Ko baterije ne morete več napolniti ali se hitro izprazni, robotski sesalnik odnesite v Philipsov pooblaščen servisni center, da jo zamenjajo. Podrobnosti za stik s Philipsovim centrom za pomoč uporabnikom v vaši državi so na mednarodnem garancijskem listu.

### Zamenjava stranskih krtač

Po določenem času zamenjajte stranske krtači, da zagotovite učinkovito čiščenje.

Opomba: Če na stranskih krtačah opazite znake obrabe ali poškodbe, jih vedno zamenjajte. Priporočamo tudi, da zamenjate obe krtači hkrati. Nove stranske krtače lahko naročite na strani [www.shop.philips.com/service](http://www.shop.philips.com/service).

- 1 Za vnovično namestitev stranskih krtač primite stari stranski krtači za ščetine in ju povlecite z osi.
- 2 Novi stranski krtači potisnite na osi.

## Zamenjava baterij daljinskega upravljalnika

- 1 Pritisnite jeziček, da odklenete (1) pokrov prostora za bateriji (2), in odstranite pokrov prostora (Sl. 9) za bateriji.
- 2 Iz prostora za baterije odstranite izrabljeni bateriji velikosti AAA.
- 3 Vstavite bateriji (Sl. 10) velikosti AAA.

Opomba: Prepričajte se, da sta pola + in – pravilno usmerjena.

- 4 Pokrov prostora za bateriji znova pritrdite tako, da zatič najprej vstavite v odprtino na robu prostora za bateriji (1), nato pa pokrov pritisnete navzdol (2), dokler ne slišite (Sl. 11), da se zaskoči. Daljinski upravljalnik je nato pripravljen na uporabo.

Opomba: Izrabljene baterije za enkratno uporabo zavržite skladno z lokalnimi predpisi v vaši državi.

## Recikliranje

- Ta simbol pomeni, da izdelka ne smete zavreči skupaj z običajnimi gospodinjskimi odpadki (2012/19/EU) (Sl. 46).
- Ta simbol pomeni, da je v izdelek vgrajena akumulatorska baterija, ki je ni dovoljeno odlagati skupaj z običajnimi gospodinjskimi odpadki (Sl. 47) (2006/66/ES). Izdelek odnesite na uradno zbirno mesto ali Philipsov servisni center, kjer bodo strokovnjaki odstranili akumulatorsko baterijo.
- Upoštevajte državne predpise za ločeno zbiranje električnih in elektronskih izdelkov ter akumulatorskih baterij. S pravilnim odlaganjem boste pomagali preprečiti negativne vplive na okolje in zdravje ljudi.

## Odstranitev akumulatorske baterije

**Akumulatorsko baterijo odstranite samo takrat, ko boste izdelek zavrgli. Pred odstranjevanjem baterije se prepričajte, da je izdelek izključen iz zidne vtičnice in je baterija popolnoma prazna.**

**Pri rokovanju z orodjem ob odpiranju izdelka in odlaganju akumulatorske baterije upoštevajte vse potrebne varnostne ukrepe.**

### Odstranitev akumulatorske baterije

**Opozorilo: Akumulatorsko baterijo odstranite samo, če boste aparat zavrgli. Preden baterijo odstranite, se prepričajte, da je popolnoma izpraznjena.**

Za odstranitev akumulatorske baterije uporabite spodnji postopek. Sesalnik lahko odnesete tudi na Philipsov pooblaščen servis, kjer bodo odstranili akumulatorsko baterijo. Za naslov najbližjega servisnega centra se obrnite na Philipsov center za pomoč uporabnikom v svoji državi.

- 1 Preden odstranite in zavržete akumulatorsko baterijo, se prepričajte, da je popolnoma prazna tako, da sesalnik pustite delovati, dokler se baterija ne izprazni.
- 2 Odvijte vijake prostora za baterije in odstranite njegov pokrov (Sl. 48).

3 Dvignite akumulatorsko baterijo in jo izključite (Sl. 49).

4 Robotski sesalnik in akumulatorsko baterijo odnesite na zbirno točko za elektronske odpadke.

## Odpravljanje težav

V tem poglavju je povzetek najpogostejših težav, ki se lahko pojavijo pri uporabi aparata. Če težave ne morete odpraviti s spodnjimi nasveti, na strani [www.philips.com/support](http://www.philips.com/support) poiščite seznam pogostih vprašanj ali se obrnite na center za pomoč uporabnikom v svoji državi.

Težava	Možni vzrok	Rešitev
Sesalnik ne začne čistiti, ko pritisnem gumb start/stop.	Akumulatorska baterija je prazna.	Odstranite akumulatorsko baterijo (glejte 'Priprava pred uporabo').
Sesalnik se ne odzove, ko pritisnem enega od gumbov.	Sesalnik ni našel priključne postaje in baterija se je izpraznila.	Sesalnik postavite v priključno postajo, priključeno na elektriko. Sesalnik čez nekaj sekund zapiska in zaslon zasveti.
Robotski sesalnik je zapiskal in se ustavil.	Eno ali obe kolesci sta se zataknila.	Pritisnite gumb start/stop. Odstranite vlakna, lase, niti ali žice, ujetje okrog vzmetenja kolesc.
	Ena ali obe stranski krtači sta se zataknila.	Očistite stranski krtači (glejte 'Čiščenje robotskega sesalnika').
	Sesalnik je bil med čiščenjem dvignjen.	Pritisnite gumb start/stop. Sesalnik postavite na tla. Nato pritisnite gumb start/stop, da nadaljuje čiščenje.
Sesalnik ne čisti pravilno.	Ščetine ene ali obeh stranskih krtač so ukrivljene ali zvite.	Krtačo ali krtači za nekaj časa namočite v toplo vodo. Če se stranski krtači (glejte 'Zamenjava stranskih krtač') ne vrne v prvotno obliko, ju zamenjajte.
	Filter v posodi za prah je umazan.	Razstavite filtrirno enoto. Filter za prah in filter EPA očistite z mehko zobno krtačko. Filter za prah lahko tudi sperete pod tekočo vodo.
		Če čiščenje filtra EPA ne pomaga več, ga zamenjajte z novim. Priporočamo, da filter EPA zamenjate vsaj enkrat letno.
	Sesalna odprtina na dnu posode za prah je zamašena.	Očistite sesalno (glejte 'Čiščenje robotskega sesalnika') odprtino.
	Sprednje kolesce je blokirano zaradi las ali drugih delcev umazanije.	Očistite sprednje kolesce (glejte 'Čiščenje robotskega sesalnika').

Težava	Možni vzrok	Rešitev
	Sesalnik čisti zelo temno ali svetlečo se površino, zato se sprožijo senzorji za zaščito pred padci. Sesalnik se zato premika v nenavadnem vzorcu.	Pritisnite gumb start/stop in robotski sesalnik premaknite na tla svetlejše barve. Če se težava ponovi na tleh svetlejše barve, obiščite <a href="http://www.philips.com/support">www.philips.com/support</a> ali se obrnite na center za pomoč uporabnikom v svoji državi.
	Sesalnik čisti tla, ki močno odsevajo sončno svetlobo. To sproži senzorje za zaščito pred padci, zato se sesalnik premika v nenavadnem vzorcu.	Zagrnite zavese, da zastrete sončno svetlobo, ki prodira v prostor. Čistiti lahko začnete tudi, ko je sončna svetloba šibkejša.
Akumulatorske baterije ni več mogoče napolniti ali pa se zelo hitro izprazni.	Potekla je življenjska doba akumulatorske baterije.	Akumulatorsko baterijo naj vam zamenjajo v Philipsovem servisnem centru (glejte 'Zamenjava akumulatorske baterije').
Sesalnik ne najde priključne postaje.	Ni dovolj prostora, da bi robotski sesalnik prišel do priključne postaje.	Poskusite priključno postajo (glejte 'Namestitev priključne postaje') namestiti drugam.
	Robotski sesalnik še vedno aktivno išče.	Za vrnitev v priključno postajo potrebuje približno 20 minut.

## Úvod

Gratulujeme Vám k nákupu a vítame Vás medzi zákazníkmi spoločnosti Philips! Ak chcete využiť všetky výhody zákazníckej podpory spoločnosti Philips, zaregistrujte svoj výrobok na [www.philips.com/welcome](http://www.philips.com/welcome).

## Opis zariadenia

- 1 Rukoväť veka zásobníka na prach
- 2 Veko zásobníka na prach
- 3 Filtračná jednotka
- 4 Zásobník na prach
- 5 Hrana vrchného krytu
- 6 Snímač dokovacej stanice
- 7 Sací otvor
- 8 Tlačidlo spustenia/zastavenia
- 9 Bočné kefy
- 10 Hriadele na montáž bočných kief
- 11 Predné koliesko
- 12 Sací otvor
- 13 Bočné kolieska
- 14 Snímače proti pádu
- 15 Kryt priečinka na batériu
- 16 Mopovací nástavec (FC8796, FC8794)
- 17 Mopovacia poduška (FC8796, FC8794)
- 18 Malá koncovka
- 19 Adaptér
- 20 Čistiaca kefka
- 21 Dialkové ovládanie
- 22 Batérie typu AAA diaľkového ovládania
- 23 Dokovacia stanica

## Diaľkové ovládanie

Robot môžete ovládať diaľkovým ovládaním (Obr. 2). Na ovládaní sú tieto tlačidlá:

- 1 Tlačidlo spustenia/zastavenia
- 2 Navigačné tlačidlá
- 3 Tlačidlá režimu vysávania
- 4 Tlačidlo dokovania
- 5 24-hodinový plánovač

## Ako robot funguje

### Povrchy, ktoré robot povysáva

Tento robot je vybavený funkciami, vďaka ktorým je vhodný na vysávanie podláh vo vašej domácnosti. Robot sa hodí najmä na vysávanie tvrdých podláh, napríklad drevených podláh, dlažby alebo linolea. Môže mať problémy pri vysávaní mäkkých povrchov, ako sú rôzne druhy kobercov. Ak použijete robota na vysávanie koberca, prvý raz zostaňte nablízku, aby ste sa presvedčili, ako si robot s týmto typom podlahy poradí. Dohľad nad činnosťou robota sa vyžaduje aj pri vysávaní veľmi tmavých alebo lesklých tvrdých podláh.

## Ako robot vysáva

### Čistiaci systém

Na výkonné vysávanie podláh je robot vybavený trojstupňovým čistiacim systémom.

- Dve bočné kefy pomáhajú pri vysávaní v rohoch miestnosti a priestorov pozdĺž stien. Taktiež pomáhajú uvoľniť nečistoty z podlahy a presunúť ich k saciemu otvoru (Obr. 3).
- Sací výkon robota vysaje uvoľnené nečistoty a cez sací otvor ich nasaje do zásobníka na prach (Obr. 4).
- Typy FC8796 a FC8794 sa dodávajú s mopovacím nástavcom, ktorý možno pripievať k robotovi a použiť na mopovanie tvrdých podláh.

### Vzory pohybu pri vysávaní

V režime automatického vysávania robot používa automatickú postupnosť vzorov odrážania a pohybu popri stene, čo mu umožňuje optimálne povysávať každú časť miestnosti. Pokračuje vo vysávaní miestnosti, kým sa batéria nevybije alebo kým ho nevypnete.

Okrem toho si môžete vybrať jeden z troch samostatných režimov vysávania stlačením príslušného tlačidla na diaľkovom ovládaní (pozrite 'Výber režimu vysávania'). Robot bude niekoľko minút pokračovať vo vysávaní vo vybranom režime vysávania a potom sa vráti do režimu automatického vysávania.

- 1 Režim odrážania (Obr. 5)
- 2 Režim pohybu popri stene (Obr. 6)
- 3 Režim špirálového pohybu (Obr. 7)

## Ako sa robot vyhýba výškovým rozdielom

Robot má v spodnej časti päť snímačov proti pádu. Tieto snímače proti pádu používa na zisťovanie výškových rozdielov, ako sú napríklad schody, a ich obchádzanie.

Poznámka: Je normálne, keď sa robot pohybuje mierne cez okraj výškového rozdielu, pretože jeho predný snímač proti pádu je umiestnený za nárazníkom.

**Výstraha: V niektorých prípadoch snímače proti pádu nemusia včas zaregistrovať schody či iný výškový rozdiel. Preto robota pozorne sledujte pri prvom použití a rovnako aj v blízkosti schodov či iného miesta s výškovým rozdielom. Snímače proti pádu je dôležité pravidelne čistiť, aby robot naďalej správne rozpoznával výškové rozdiely (pozrite 'Čistenie robota').**

## Pred prvým použitím

### Montáž bočných kief

- 1 Rozbalte bočné kefy a robot položte spodnou stranou nahor na stôl alebo na podlahu.
- 2 Zatlačte bočné kefy na hriadele v spodnej časti robota (Obr. 8).

Poznámka: Dbajte na to, aby ste bočné kefy riadne nasadili. Zatlačte ich na hriadele, kým nezacvaknú na miesto.

### Vloženie batérií do diaľkového ovládania

Diaľkové ovládanie využíva dve batérie typu AAA.

- 1 Stlačením uška (1) uvoľníte kryt priečinka na batérie (2) a zložte ho (Obr. 9).
- 2 Vložte dve batérie typu AAA (Obr. 10).

Poznámka: Uistite sa, že sú správne vložené póly batérií + a -.

## 72 Slovensky

- 3 Ak chcete znova nasadiť kryt priečinka na batérie, najprv zasuňte výstupok do otvoru na okraji priečinka (1) a potom kryt zatlačte (2), aby s cvaknutím zapadol na miesto (Obr. 11). Teraz je diaľkové ovládanie pripravené na použitie.

# Príprava na použitie

## Inštalácia dokovacej stanice

- 1 Zapojte malú koncovku adaptéra do konektora pre malú koncovku na dokovacej stanici (1) a adaptér zasuňte do sieťovej zásuvky (2) (Obr. 12).
- 2 Dokovaciu stanicu umiestnite na vodorovnú, rovnú podlahu a oprite o stenu.

Poznámka: Uistite sa, že vo vzdialenosti 150 cm pred, 30 cm doprava a 100 cm doľava od dokovacej stanice nie sú žiadne prekážky a výškové rozdiely (Obr. 13).

## Nabíjanie

- 1 Robot položte na dokovaciu stanicu pripojenú do elektrickej siete (Obr. 14).
- 2 Tlačidlo spustenia/zastavenia sa rozblíka (Obr. 15).
- 3 Keď je nabíjateľná batéria úplne nabitá, tlačidlo spustenia/zastavenia nepretržite svieti (Obr. 16).

## Príprava priestoru na vysávanie

- Kým spustíte vysávanie robotom, odložte všetky voľné a krehké predmety z podlahy (Obr. 17).
- Z podlahy odstráňte všetky káble, vodiče a šnúry, aby sa robot do nich nezachytil.
- Ak máte v miestnosti koberec so strapcami, ktorý má robot povysávať, založte strapce pod koberec, aby sa do nich robot nezachytil a koberec sa nepoškodil (Obr. 18).

# Používanie robota

## Using the remote control

- 1 Place the robot on the docking station or press the start/stop button on the robot (Obr. 19) to activate the robot.
  - Now you can use the remote control to operate the robot.

## Spustenie a zastavenie

- 1 Stlačte tlačidlo spustenia/zastavenia na diaľkovom ovládaní (Obr. 20).
- 2 Tlačidlo spustenia/zastavenia na robotovi sa rozsvieti a robot začne vysávať (Obr. 21).
- 3 Robot vysáva v automatickom režime, kým sa batéria takmer nevybitá. V režime automatického vysávania sa pohybuje v opakovaných sekvenciách náhodným pohybom, pohybom popri stene a špirálovitým pohybom.
- 4 Keď je batéria takmer vybitá, tlačidlo spustenia/zastavenia začne rýchlo blikať a robot začne hľadať dokovaciu stanicu, aby sa nabil (Obr. 22).
- 5 Ak chcete prerušiť alebo zastaviť vysávanie, môžete stlačiť aj tlačidlo spustenia/zastavenia na diaľkovom ovládaní. Ak znova stlačíte tlačidlo spustenia/zastavenia a ak je k dispozícii dostatok energie v nabíjateľnej batérii, robot pokračuje vo vysávaní v režime automatického vysávania.
- 6 Ak chcete, aby sa robot vrátil do dokovacej stanice skôr, ako bude nabíjateľná batéria takmer vybitá, stlačte tlačidlo dokovania na diaľkovom ovládaní (Obr. 23).



7 Tlačidlo spustenia/zastavenia začne blikať a robot sa vráti do dokovacej stanice.

## Výber režimu vysávania

Robot je vybavený štyrmi režimami vysávania. Východiskovým režimom vysávania je režim automatického vysávania, ktorý spočíva v automatickej postupnosti vzorov odrážania a pohybu popri stene (Obr. 24). Okrem tohto režimu automatického vysávania má tento robot tri samostatné režimy vysávania, ktoré je možné aktivovať stlačením príslušného tlačidla na diaľkovom ovládaní.

### Režim odrážania

V tomto režime robot vysáva miestnosť rovnými a klukatými pohybmi (Obr. 25).

### Režim pohybu popri stene

V tomto režime sa robot pohybuje popri stenách miestnosti, aby dôkladne povysával oblasti popri stenách (Obr. 26).

### Režim špirálového pohybu

V tomto režime sa robot pohybuje zo stredového bodu rozpínajúcim sa špirálovým pohybom, aby dôkladne vyčistil znečistenú oblasť (Obr. 27).

Poznámka: Manuálne vybrané režimy sa zapnú len na niekoľko minút. Potom sa robot prepne do režimu automatického vysávania.

## Manuálne riadenie

Robot môžete ovládať manuálne tlačidlami na diaľkovom ovládaní.

- 1 Pomocou tlačidiel so šípkami nad, pod, vľavo a vpravo od tlačidla spustenia/zastavenia na diaľkovom ovládaní navigujte robota po miestnosti. (Obr. 28)

Poznámka: Dávajte pozor počas manuálneho ovládania robota v blízkosti výškových rozdielov alebo schodov.

## Používanie 24-hodinového plánovača

24-hodinový plánovač možno aktivovať diaľkovým ovládaním. Skontrolujte, či je robot v pohotovostnom režime a je umiestnený v dokovacej stanici.

- 1 Ak chcete 24-hodinový plánovač aktivovať, stlačte tlačidlo (Obr. 29) 24-hodinového plánovača na diaľkovom ovládaní.
  - Keď sa 24-hodinový plánovač aktivuje, ozve sa zvukový signál a displej začne blikať v niekoľkosekundovom intervale.
  - Robot spustí cyklus vysávania 24 hodín od aktivácie 24-hodinového plánovača. Cyklus vysávania sa bude spúšťať vždy v rovnakom čase každých 24 hodín, kým 24-hodinový plánovač nedeaktivujete.
- 2 Ak chcete 24-hodinový plánovač deaktivovať, stlačte tlačidlo 24-hodinového plánovača. Ozve sa zvukový signál a displej sa rozsvieti, čo znamená, že robot je v pohotovostnom režime a 24-hodinový plánovač nie je aktívny.

## Čistenie podláh mopom

Typy FC8796 a FC8794 sa dodávajú s mopovacím nástavcom a mopovacou poduškou na mokré čistenie tvrdých podláh.

## 74 Slovensky

### Pripevnenie mopovacej podušky

- 1 Namočte mopovaciu podušku do vody alebo ju navlhčite pod tečúcou vodou. Môžete pridať pár kvapiek vhodného čistiaceho prostriedku na podlahy, ktorý máte k dispozícii.
- 2 Mopovaciu podušku riadne vyžmýkajte. Mala by byť len vlhká, nie mokrá.
- 3 Navlhčenú mopovaciu podušku pripevnite na mopovací nástavec nalepením suchého zipsu na mopovacej poduške na suchý zips na mopovacom nástavci (Obr. 30).
- 4 Upevňovacie výstupky na mopovacom nástavci zasuňte do dvoch upevňovacích otvorov umiestnených za kolieskami. Zatlačte, aby sa ozvalo kliknutie (Obr. 31).

### Čistenie podláh pomocou mopovacieho nástavca

Poznámka: Ak chcete čistiť tvrdé podlahy pomocou mopovacieho nástavca, musíte spustiť robota na mieste, ktoré chcete vyčistiť. Robota s pripojenou mopovacou poduškou nemožno spustiť z dokovacej stanice.

- 1 Robota zapnite stlačením tlačidla spustenia/zastavenia na diaľkovom ovládaní.
  - Robot bude pokračovať v čistení, kým sa batéria takmer nevybijie a robot sa zastaví.

Poznámka: Ak chcete robota poslať do dokovacej stanice stlačením dokovacieho tlačidla na diaľkovom ovládaní, prípadne ho do dokovacej stanice umiestniť manuálne, najprv z neho odoberte mopovaciu podušku a mopovací nástavec.

### Odpojenie mopovacieho nástavca

- 1 Ak chcete mopovací nástavec odpojiť, stlačte uško (1) a mopovací nástavec vytiahnite (2) (Obr. 32).
- 2 Mopovaciu podušku odlepte od mopovacieho nástavca.
- 3 Ak chcete mopovaciu podušku vyčistiť, vyperte ju v práčke na cykle jemného prania maximálne na teplote 60 °C.

### Signál alarmu

Ak robot pri čistení zaznamená nejaký problém (napr. ak sa mu zaseknú kolieska, ak nie je v kontakte s podlahou alebo snímač nedokáže rozpoznať podlahu), ozve sa zvuk a robot sa zastaví. Stlačením tlačidla spustenia/zastavenia prepnete robota do pohotovostného režimu a vyriešte problém, ktorý spustil alarm (odstráňte prekážku, ktorá blokuje kolieska, vyčistite snímače, prípadne robota zodvihnite a položte ho na iné miesto).

## Čistenie a údržba

### Vyprázdňovanie a čistenie zásobníka na prach

Keď je zásobník na prach plný, vyprázdňte ho a vyčistite.

- 1 Zdvihnite rukoväť veka zásobníka na prach a zásobník na prach vytiahnite z priečinka zásobníka na prach (Obr. 33).
- 2 Potiahnite uško na bočnej strane zásobníka na prach a otvorte kryt (Obr. 34).
- 3 Zo zásobníka na prach vyberte filtračnú jednotku (Obr. 35).
- 4 Vytraste obsah zásobníka na prach do koša (Obr. 36).
- 5 Zásobník na prach môžete opláchnuť pod vlažnou tečúcou vodou.

**Výstraha: Zásobník na prach nečistite v umývačke na riad.**

- 6 Ak chcete dôkladne vyčistiť filtre, rozoberte filtračnú jednotku. Stlačte ušká po bokoch filtračnej jednotky a vyberte prachový filter z filtra EPA. Potom vyčistíte filter EPA pomocou priloženej čistiacej kefy (Obr. 37).
- 7 Filtračnú jednotku znova poskladajte a filter EPA založte do prachového filtra. Filtračnú jednotku potom vložte späť do zásobníka na prach (Obr. 38).

Poznámka: Ak ste zásobník na prach čistili pod tečúcou vodou, pred jeho opätovným vložením do filtračnej jednotky sa uistite, že je úplne suchý.

- 8 Na zásobník na prach založte kryt tak, aby s kliknutím zapadol na miesto (Obr. 39).
- 9 Zásobník na prach vložte späť do priečinka na zásobník na prach a sklopte rukoväť zásobníka na prach (Obr. 40).

**Výstraha: Vždy sa uistite, či sa v zásobníku na prach nachádza filtračná jednotka. V prípade používania robota bez filtračnej jednotky vnútri zásobníka na prach sa poškodí motor.**

## Čistenie robota

Na zachovanie dobrého výkonu vysávania je potrebné z času na čas vyčistiť snímače proti pádu, kolieska, bočné kefy a sací otvor.

- 1 Robota prevráťte hore dnom a položte na rovný povrch.
- 2 Keď čistíte bočné kefy, chyťte ich štetiny a vytiahnete kefy z hriadelov (Obr. 41).
- 3 Priloženou čistiacou kefkou očistite bočné kefy a hriadele bočných kief (Obr. 42).
- 4 Pomocou čistiacej kefy odstráňte prach alebo chumáče prachu z predného kolieska a bočných koliesok (Obr. 43).
- 5 Pomocou čistiacej kefy odstráňte prach alebo chumáče prachu zo snímačov proti pádu (Obr. 44).

Poznámka: Pravidelné čistenie snímačov proti pádu je dôležité. V prípade, že sú snímače proti pádu znečistené, robot nemusí správne zaregistrovať výškové rozdiely alebo schody.

- 6 Čistiacou kefkou vyčistíte sací otvor (Obr. 45).
- 7 Skontrolujte, či na bočných kefách a spodnej časti robota nie sú žiadne ostré predmety, ktoré môžu poškodiť podlahu.

## Objednávanie príslušenstva

Ak chcete kúpiť príslušenstvo alebo náhradné diely, prejdite na webovú stránku

**[www.shop.philips.com/service](http://www.shop.philips.com/service)** alebo sa obráťte na svojho predajcu výrobkov značky Philips. Môžete sa obrátiť aj na Stredisko starostlivosti o zákazníkov spoločnosti Philips vo svojej krajine (kontaktné údaje nájdete v celosvetovo platnom záručnom liste).

## Výmena

### Výmena filtra

Filter EPA vymeňte, ak je veľmi znečistený alebo poškodený (pozrite 'Vyprázdňovanie a čistenie zásobníka na prach'). Nový filter EPA môžete kúpiť na webových stránkach

**[www.shop.philips.com/service](http://www.shop.philips.com/service)**.

### Výmena nabíjateľnej batérie

Nabíjateľnú batériu robota môžu vymieňať len kvalifikovaní servisní technici. Ak už batériu nie je možné nabiť alebo ak sa rýchlo vybíja, odnesť robot do autorizovaného servisného strediska

spoločnosti Philips a požiadajte o výmenu batérie. Kontaktné údaje Strediska starostlivosti o zákazníkov spoločnosti Philips vo vašej krajine nájdete v medzinárodne platnom záručnom liste alebo na stránke [www.philips.com/support](http://www.philips.com/support).

## Výmena bočných kefí

Na zabezpečenie optimálnych výsledkov vysávania bočné kefy po určitom čase vymeňte.

Poznámka: Vždy, keď spozorujete prejavy opotrebovania alebo poškodenia, bočné kefy vymeňte. Rovnako odporúčame vymeniť obidve bočné kefy súčasne. Nové bočné kefy môžete kúpiť na webových stránkach [www.shop.philips.com/service](http://www.shop.philips.com/service).

- 1 Ak chcete vymeniť bočné kefy, chyťte staré bočné kefy za štetiny a vytiahnite ich z hriadelov.
- 2 Zatláčte nové bočné kefy na hriadele.

## Výmena batérií diaľkového ovládania

- 1 Stlačením uška (1) uvoľníte kryt priečinka na batérie (2) a zložte ho (Obr. 9).
- 2 Z priečinka na batérie vyberte prázdne batérie typu AAA.
- 3 Vložte dve nové batérie typu AAA (Obr. 10).

Poznámka: Uistite sa, že sú správne vložené póly batérií + a -.

- 4 Ak chcete znova nasadiť kryt priečinka na batérie, najprv zasuňte výstupok do otvoru na okraji priečinka (1) a potom kryt zatláčte (2), aby s cvaknutím zapadol na miesto (Obr. 11). Teraz je diaľkové ovládanie pripravené na použitie.

Poznámka: Prázdne jednorazové batérie zlikvidujte v súlade s miestnymi predpismi platnými vo vašej krajine.

## Recyklácia

- Tento symbol znamená, že tento výrobok sa nesmie likvidovať s bežným komunálnym odpadom (smernica 2012/19/EÚ) (Obr. 46).
- Tento symbol znamená, že tento výrobok obsahuje zabudovanú nabíjateľnú batériu, ktorú nemožno zlikvidovať spolu s bežným komunálnym odpadom (Obr. 47) (2006/66/ES). Výrobok odovzdajte na oficiálnom zbernom mieste alebo v servisnom stredisku spoločnosti Philips, kde nabíjateľnú batériu odstráni odborník.
- Dodržiavajte pravidlá separovaného zberu elektrických a elektronických výrobkov, ako aj nabíjateľných batérií vo svojej krajine. Správna likvidácia pomáha zabrániť negatívnym vplyvom na životné prostredie a ľudské zdravie.

## Vybratie nabíjateľnej batérie

**Nabíjateľnú batériu vyberte až pri likvidácii produktu. Skôr než batériu vyberiete, skontrolujte, či je zariadenie odpojené od elektrickej siete a batéria je úplne vybitá.**

**Pri otvorení zariadenia a likvidácii nabíjateľnej batérie sa riadte príslušnými bezpečnostnými opatreniami.**

## Vybratie nabíjateľnej batérie

**Varovanie: Nabíjateľnú batériu odstráňte len vtedy, keď zariadenie vyhadzujete. Dbajte na to, aby bola batéria pri odstraňovaní úplne vybitá.**

Pri vyberaní nabíjateľnej batérie postupujte podľa nasledujúcich pokynov. Robota tiež môžete odnieť do servisného strediska spoločnosti Philips a požiadať o vybratie nabíjateľnej batérie. Adresu servisného strediska vo vašej blízkosti vám poskytne Stredisko starostlivosti o zákazníkov spoločnosti Philips vo vašej krajine.

- 1 Aby sa zabezpečilo, že je nabíjateľná batéria pred odstránením a likvidáciou úplne vybitá, nechajte robota zapnutého, kým sa batéria úplne nevybije.
- 2 Odskrutkujte skrutky krytu priečinka na batériu a odmontujte kryt (Obr. 48).
- 3 Nadvihnite nabíjateľnú batériu a odpojte ju (Obr. 49).
- 4 Robota a nabíjateľnú batériu zanešte na zberné miesto elektrických a elektronických výrobkov.

## Riešenie problémov

Táto kapitola obsahuje prehľad najbežnejších problémov, s ktorými by ste sa mohli stretnúť pri používaní tohto zariadenia. Ak problém neviete vyriešiť pomocou informácií uvedených nižšie, navštívte webovú stránku [www.philips.com/support](http://www.philips.com/support), na ktorej nájdete zoznam najčastejších otázok, alebo kontaktujte Stredisko starostlivosti o zákazníkov vo svojej krajine.

Problém	Možná príčina	Riešenie
Po stlačení tlačidla spustenia/zastavenia robot nezačne vysávať.	Nabíjateľná batéria je vybitá.	Nabíjateľnú batériu nabite (pozrite 'Príprava na použitie').
Po stlačení jedného z tlačidiel robot nereaguje.	Robot nedokázal nájsť dokovaciu stanicu a batéria sa vybila.	Robot položte na dokovaciu stanicu pripojenú do elektrickej siete. Po niekoľkých sekundách robot zapípa a displej sa rozsvieti.
Robot zapípal a zastavil sa.	Zaseklo sa jedno alebo obe kolieska.	Stlačte tlačidlo spustenia/zastavenia. Odstráňte chumáče prachu, vlasy, vlákna alebo kábel zachytený na závese kolieska.
	Zasekla sa jedna alebo obe bočné kefy.	Vyčistite bočné kefy (pozrite 'Čistenie robota').
	Robot ste počas vysávania zodvihli.	Stlačte tlačidlo spustenia/zastavenia. Robot položte na podlahu. Po stlačení tlačidla spustenia/zastavenia robot bude pokračovať vo vysávaní.
Robot nevysáva správne.	Štetiny jednej alebo oboch bočných kief sú pokrivené alebo ohnuté.	Keфу alebo kefy na určitý čas nechajte v teplej vode. Ak sa neobnoví správny tvar štetín, bočné kefy vymeňte (pozrite 'Výmena bočných kief').
	Filter v zásobníku na prach je znečistený.	Rozoberte filtračnú jednotku. Vyčistite prachový filter a filter EPA pomocou zubnej kefy s jemnými štetinkami. Prachový filter môžete tiež opláchnuť pod tečúcou vodou.

Problém	Možná příčina	Riešenie
		Ak už čistenie filtra EPA nepomáha, vymeňte ho za nový. Výmenu filtra EPA odporúčame vykonať minimálne raz ročne.
	Sací otvor v spodnej časti zásobníka na prach je upchatý.	Vyčistite sací otvor (pozrite 'Čistenie robota').
	Na prednom koliesku sa zachytili vlasy alebo iné nečistoty.	Vyčistite predné koliesko (pozrite 'Čistenie robota').
	Pri vysávaní veľmi tmavého alebo lesklého povrchu sa aktivujú snímače proti pádu. Preto môže robot vykonávať nezvyčajné pohyby.	Stlačte tlačidlo spustenia/zastavenia a potom presuňte robot na svetlejšiu časť podlahy. Ak sa problém bude naďalej vyskytovať na podlahách svetlejšej farby, navštívte stránku <a href="http://www.philips.com/support">www.philips.com/support</a> alebo sa obráťte na Stredisko starostlivosti o zákazníkov vo vašej krajine.
	Robot vysáva podlahu, ktorá veľmi intenzívne odráža slnečné. Aktivujú sa snímače proti pádu a dôsledkom sú nezvyčajné pohyby robota.	Zatiahnutím závesov zabráňte prenikaniu slnečných lúčov do miestnosti. S vysávaním môžete začať, keď už slnko nebude tak silno svietiť.
Nabíjateľnú batériu nemožno nabiť alebo sa veľmi rýchlo vybije.	Nabíjateľná batéria dosiahla koniec svojej životnosti.	O výmenu nabíjateľnej batérie požiadajte v servisnom stredisku spoločnosti Philips (pozrite 'Výmena nabíjateľnej batérie').
Robot nedokáže nájsť dokovacia stanicu.	Na nasmerovanie robota k dokovacej stanici nie je dostatok priestoru.	Skúste dokovacia stanicu premiestniť inam (pozrite 'Inštalácia dokovacej stanice').
	Robot stále aktívne vyhľadáva stanicu.	Na návrat do dokovacej stanice nechajte robota asi 20 minút.

## Введение

Поздравляем с покупкой продукции Philips! Чтобы воспользоваться всеми преимуществами поддержки Philips, зарегистрируйте изделие на веб-сайте [www.philips.com/welcome](http://www.philips.com/welcome).

## Общее описание

- 1 Ручка крышки пылесборника
- 2 Крышка пылесборника
- 3 Блок фильтра
- 4 Пылесборник
- 5 Край верхней крышки
- 6 Датчик док-станции
- 7 Всасывающее отверстие
- 8 Кнопка «Старт/стоп»
- 9 Боковые щетки
- 10 Валы для установки боковых щеток
- 11 Переднее колесо
- 12 Всасывающее отверстие
- 13 Боковые колеса
- 14 Датчики перепада высот
- 15 Крышка отсека аккумулятора
- 16 Насадка для протирания пола (FC8796, FC8794)
- 17 накладка для влажной уборки (FC8796, FC8794)
- 18 Маленький штекер
- 19 Адаптер
- 20 Щеточка для очистки
- 21 Пульт дистанционного управления
- 22 Батарейки (типа ААА) для пульта ДУ
- 23 Док-станция

## Пульт дистанционного управления

Можно управлять роботом-пылесосом вручную с помощью пульта дистанционного управления (Рис. 2). На нем имеются следующие кнопки:

- 1 Кнопка «Старт/стоп»
- 2 Кнопки перемещения
- 3 Кнопки режима уборки
- 4 Кнопка возврата к док-станции
- 5 24-часовой планировщик

## Принцип работы робота-пылесоса

### Области применения робота-пылесоса

Робот-пылесос оснащен полезными функциями, благодаря которым можно выполнить качественную уборку полов в доме.

Робот-пылесос идеально подходит для уборки твердых напольных покрытий: паркета, плитки или линолеума. При уборке мягких напольных покрытий, например ковров или ковровых покрытий, могут возникнуть трудности. Если робот-пылесос используется для уборки ковровых покрытий или ковров, первое время наблюдайте за его работой, Помимо этого, за роботом-

пылесосом необходимо следить, если он используется для очистки очень темного или блестящего жесткого пола.

## Функции робота-пылесоса

### Система очистки

Для наиболее эффективной очистки пола в роботе-пылесосе предусмотрена 3-ступенчатая система очистки.

- Две боковые щетки помогают собрать пыль в углах и вдоль стен, а также удаляют прилипшую грязь, направляя ее к всасывающему отверстию (Рис. 3).
- Благодаря мощной силе всасывания робот-пылесос собирает сухую грязь, которая попадает через всасывающее отверстие в пылесборник (Рис. 4).
- Типы FC8796 и FC8794 поставляются с насадкой для протирания пола, которая может быть прикреплена к роботу-пылесосу, чтобы протирать ваше твердое напольное покрытие.

### Программы уборки

В автоматическом режиме уборки робот-пылесос применяет автоматическую последовательность режимов отскакивания и следования вдоль стен для оптимальной очистки всех зон помещения. Он продолжает уборку, пока его аккумулятор не разрядится или пока он не отключится.

Можно также отдельно выбрать один из трех индивидуальных режимов, нажав соответствующую кнопку на пульте ДУ (см. 'Выбор режима уборки') или на корпусе робота-пылесоса. Робот-пылесос продолжает уборку в выбранном режиме еще несколько минут, а затем возвращается в автоматический режим уборки.

- 1 Режим (Рис. 5) отскакивания
- 2 Режим (Рис. 6) «Вдоль стен»
- 3 Режим (Рис. 7) «По спирали»

## Как робот-пылесос распознает перепады высот

Робот-пылесос оснащен пятью датчиками перепада высоты, расположенными на его нижней стороне. С помощью этих датчиков робот-пылесос распознает перепады высот (например, лестницы) и избегает их.

Примечание. Робот-пылесос может перемещаться рядом с отличающимся по высоте от пола объектом, поскольку фронтальный датчик перепада высот расположен за бампером.

**Внимание! В некоторых случаях датчики перепада высот могут не обнаружить лестницу или другой перепад высот в нужный момент. Поэтому вы должны внимательно следить за роботом-пылесосом при первом использовании и при уборке рядом с лестницей или другим перепадом высот. Регулярно очищайте датчики перепада высот, чтобы робот-пылесос всегда должным образом (см. 'Очистка робота-пылесоса') распознавал перепады высот.**

## Перед первым использованием

### Установка боковых щеток

- 1 Распакуйте боковые щетки и положите робот-пылесос на стол или на пол вверх дном.
- 2 Наденьте боковые щетки на валы на нижней части робота-пылесоса (Рис. 8).



Примечание. Убедитесь, что боковые щетки надежно зафиксированы. Прижмите их к валу до щелчка.

### Установка батарей в пульт дистанционного управления

Пульт дистанционного управления работает от двух батарей типа AAA.

- 1 Нажмите на язычок (1), чтобы открыть отсек батарей, и снимите крышку отсека (2) (Рис. 9).
- 2 Вставьте две батареи (Рис. 10) типа AAA.

Примечание. При установке батарей соблюдайте полярность (обозначения "+" и "-").

- 3 Чтобы установить крышку отсека для элементов питания на место, сначала вставьте выступ в отверстие на краю отсека для элементов питания (1). Затем нажмите на крышку (2), пока она не зафиксируется со щелчком (Рис. 11). Теперь пульт дистанционного управления готов к использованию.

## Подготовка прибора к работе

### Установка док-станции

- 1 Подключите маленький штекер адаптера к гнезду на док-станции (1) и вставьте адаптер в электрическую розетку (2) (Рис. 12).
- 2 Разместите док-станцию на горизонтальном, ровном участке пола у стены.

Примечание. Убедитесь, что на расстоянии 150 см спереди от док-станции (Рис. 13), 30 см справа и 100 см слева нет препятствий или перепадов высот.

### Зарядка

- 1 Поместите робот-пылесос на подключенную к сети док-станцию (Рис. 14).
- 2 Кнопка «Старт/стоп» начнет мигать (Рис. 15).
- 3 Когда аккумулятор будет полностью заряжен, кнопка «Старт/стоп» начнет светиться, не мигая (Рис. 16).

### Подготовка помещения к уборке

- Перед уборкой уберите с пола все незакрепленные и хрупкие объекты (Рис. 17),
- Удалите все кабели, провода и шнуры питания с пола, чтобы робот-пылесос не запутался в них.
- Если в комнате, в которой должен выполнить уборку робот-пылесос, имеется ковер с кистями, подверните кисти под ковер, чтобы робот-пылесос не засосал их и не испортил ковер (Рис. 18).

## Эксплуатация робота-пылесоса

### Использование пульта дистанционного управления

- 1 Поместите робот-пылесос на док-станцию или нажмите кнопку «Старт/стоп» на роботе-пылесосе (Рис. 19) для его активации.
  - Теперь можно использовать пульт дистанционного управления для управления роботом-пылесосом.

## Начало и окончание работы

- 1 Нажмите кнопку «Старт/стоп» на пульте дистанционного управления (Рис. 20).
- 2 Кнопка «Старт/стоп» загорается ровным светом, и робот-пылесос начинает уборку (Рис. 21).
- 3 Уборка будет выполняться в автоматическом режиме до тех пор, пока аккумулятор робота-пылесоса не разрядится. В автоматическом режиме уборки робот-пылесос повторяет последовательность программ уборки: произвольную программу, программу «Вдоль стен» и программу «По спирали».
- 4 Когда аккумулятор разряжен, кнопка «Старт/стоп» начинает быстро мигать и робот-пылесос начинает искать док-станцию для подзарядки (Рис. 22).
- 5 Нажатием кнопки «Старт/стоп» также можно приостановить или полностью прекратить уборку. Если при повторном нажатии кнопки «Старт/стоп» уровень заряда аккумулятора достаточно высок, робот-пылесос продолжает уборку в автоматическом режиме.
- 6 Чтобы робот-пылесос вернулся на док-станцию прежде, чем разрядится аккумулятор, нажмите кнопку возврата к док-станции на пульте дистанционного управления (Рис. 23).
- 7 Кнопка «Старт/стоп» замигает, и робот-пылесос возвращается на док-станцию.

## Выбор режима уборки

Робот-пылесос поддерживает четыре режима уборки. Его стандартный режим уборки является автоматическим режимом, представляющим собой заданную последовательность режимов отскакивания и следования вдоль стен (Рис. 24). Помимо автоматического режима уборки данный робот-пылесос поддерживает три отдельных режима уборки, каждый из которых можно активировать соответствующей кнопкой на пульте дистанционного управления.

### Режим отскакивания

В этом режиме робот-пылесос производит уборку помещения, совершая произвольные перемещения по прямой и крест-накрест (Рис. 25).

### Режим «Вдоль стен»

В этом режиме робот-пылесос передвигается вдоль стен, обеспечивая более тщательную уборку данного участка помещения (Рис. 26).

### Режим «По спирали»

В этом режиме робот-пылесос передвигается по раскручивающейся спирали от центральной точки, что обеспечивает тщательную очистку данного участка (Рис. 27).

Примечание. Программа, выбранная вручную, выполняется только несколько минут. Затем робот-пылесос переключается в автоматический режим уборки.

## Ручное управление

Можно управлять роботом-пылесосом вручную с помощью кнопок на пульте дистанционного управления.

- 1 Для управления передвижением робота-пылесоса по помещению (Рис. 28) используйте кнопки со стрелками вверх, вниз, влево и вправо рядом с кнопкой «Старт/стоп» на пульте дистанционного управления.

Примечание. Соблюдайте осторожность, когда управляете роботом-пылесосом вручную рядом с перепадами высот и лестницами.

## Использование 24-часового планировщика

24-часовой планировщик может быть активирован с помощью пульта дистанционного управления. Убедитесь, что робот-пылесос находится в режиме ожидания и располагается в док-станции.

- 1 Нажмите кнопку 24-часового планировщика на пульте дистанционного управления, чтобы активировать 24-часовой планировщик (Рис. 29).
  - После активации 24-часового планировщика раздастся звуковой сигнал, и дисплей начнет коротко мигать каждые несколько секунд.
  - После активации 24-часового планировщика робот-пылесос начнет уборку. Он будет приступать к уборке в одно и то же время (в которое вы активировали данную функцию) каждые 24 часа, пока не будет отключен 24-часовой планировщик.
- 2 Чтобы отключить 24-часовой планировщик, нажмите кнопку 24-часового планировщика. Раздастся звуковой сигнал, и дисплей будет светиться постоянно, показывая тем самым, что робот-пылесос находится в режиме ожидания и 24-часовой планировщик отключен.

## Мытье полов с помощью робота-пылесоса

Модели FC8796 и FC8794 поставляются с насадкой для протирания пола и накладкой для влажной уборки твердых напольных покрытий.

### Закрепление накладки

- 1 Погрузите накладку в воду или намочите ее под струей воды. Вы можете добавить несколько капель средства для мытья полов, подходящего для вашего пола.
- 2 Тщательно отожмите накладку, чтобы она стала влажной, а не мокрой.
- 3 Прикрепите влажную накладку к насадке для протирания пола, прижав фиксаторы Velcro накладки к фиксаторам Velcro насадки для протирания пола (Рис. 30).
- 4 Вставьте выступы насадки для протирания пола в два соответствующих им отверстия, расположенных сразу за колесами. Затем нажмите вниз, пока не услышите щелчок (Рис. 31).

### Уборка полов с помощью насадки для протирания пола

Примечание. Для уборки полов с помощью насадки для протирания пола робот-пылесос следует включать в какой-либо точке комнаты, в которой вы хотите прибраться. Робот-пылесос не должен подключаться к док-станции, когда на нем закреплена накладка.

- 1 Просто нажмите кнопку «Старт/стоп» на пульте дистанционного управления, чтобы запустить робот-пылесос.
  - Робот-пылесос продолжает протирать пол, пока не разрядится его аккумулятор, после чего робот-пылесос остановится.

Примечание. Перед тем как поместить робот-пылесос на док-станцию вручную или отправить его туда, нажав соответствующую кнопку на пульте дистанционного управления, отсоедините накладку и насадку для протирания пола.

### Отсоединение насадки для протирания пола

- 1 Чтобы отсоединить насадку для протирания пола, нажмите фиксатор (1) и потяните насадку вверх, чтобы удалить ее (2) (Рис. 32).
- 2 Удалите накладку с насадки для протирания пола.
- 3 Чтобы очистить накладку, постирайте ее в стиральной машине в щадящем режиме при температуре не более 60 °C.

## Звуковой сигнал

Если робот-пылесос столкнется в процессе уборки с какими-либо проблемами (например, из-за того, что на колесо намотались волосы, потерял контакт с полом или датчик не может обнаружить пол), раздастся звуковой сигнал и робот-пылесос остановится. Нажмите кнопку «Старт/стоп», чтобы перевести робот-пылесос в режим ожидания и устранить проблему, вызвавшую подачу звукового сигнала – например, удалить препятствие, блокировавшее перемещение колеса, очистив датчики или подняв робот-пылесос и переместив его в другое место.

## Очистка и уход

### Удаление мусора и очистка пылесборника

Если пылесборник заполнен, опустошите и очистите его.

- 1 Потяните за ручку крышки пылесборника и извлеките пылесборник из его отсека (Рис. 33).
- 2 Потяните за фиксатор сбоку пылесборника, чтобы открыть крышку (Рис. 34).
- 3 Извлеките блок фильтра из пылесборника (Рис. 35).
- 4 Потрясите пылесборник над мусорным ведром, чтобы опорожнить его (Рис. 36).
- 5 Вы можете промыть пылесборник под струей теплой воды.

**Внимание! Пылесборник нельзя мыть в посудомоечной машине.**

- 6 Чтобы тщательно очистить фильтры, отделите блок фильтра, нажав фиксаторы, расположенные по обеим его сторонам, и удалив пылевой фильтр из EPA-фильтра. Затем очистите EPA-фильтр с помощью входящей в комплект щеточки (Рис. 37).
- 7 Соберите блок фильтра, установите EPA-фильтр в пылевой фильтр. Затем вставьте блок фильтра на место в пылесборник (Рис. 38).

Примечание. Если вы промывали пылесборник под струей воды, убедитесь, что он уже высох, прежде чем снова вставлять блок фильтра.

- 8 Закройте крышку пылесборника и убедитесь, что она со щелчком (Рис. 39) встала на место.
- 9 Установите пылесборник в его отсек и сложите ручку пылесборника (Рис. 40).

**Внимание! Следите за тем, чтобы в пылесборнике всегда был установлен блок фильтра. Используя робот-пылесос без блока фильтра в пылесборнике, можно повредить двигатель.**

### Очистка робота-пылесоса

Чтобы поддерживать качество уборки на должном уровне, необходимо время от времени очищать датчики перепада высот, колеса, боковые щетки и всасывающее отверстие.

- 1 Установите пылесос на ровной поверхности и переверните его.
- 2 Чтобы очистить боковые щетки, возьмите их за щетину и снимите с валов (Рис. 41).
- 3 Очистите боковые щетки и их валы с помощью щеточки, входящей в комплект поставки (Рис. 42).
- 4 Удалите пыль или пух с переднего колеса и боковых колес с помощью щеточки, входящей в комплект поставки (Рис. 43).
- 5 Удалите пыль или пух с датчиков перепада высоты с помощью щеточки, входящей в комплект поставки (Рис. 44).

Примечание. Датчики перепада высот необходимо очищать регулярно. Из-за грязи на датчиках перепада высот робот-пылесос может не обнаружить перепад высот или лестницу.

- 6 Воспользуйтесь щеточкой, входящей в комплект поставки, для чистки всасывающего отверстия (Рис. 45).
- 7 Убедитесь, что на боковых щетках и на нижней панели робота-пылесоса нет острых предметов, которые могут повредить пол.

## Заказ аксессуаров

Чтобы приобрести аксессуары или запасные части, посетите веб-сайт

**[www.shop.philips.com/service](http://www.shop.philips.com/service)** или обратитесь в местную торговую организацию Philips. Можно также связаться с центром поддержки потребителей Philips в вашей стране (контактная информация приведена в гарантийном талоне).

## Замена

### Замена фильтра

Если HEPA-фильтр сильно загрязнен или поврежден (см. 'Удаление мусора и очистка пылесборника'), замените его. Чтобы приобрести новый HEPA-фильтр, посетите веб-сайт по адресу **[www.shop.philips.com/service](http://www.shop.philips.com/service)**.

### Замена аккумулятора

Замена аккумулятора робота-пылесоса может быть выполнена только квалифицированным сервисным инженером. Доставьте робот-пылесос в авторизованный сервисный центр Philips для замены аккумулятора, если его больше не удается зарядить или он быстро разряжается. Можно найти на гарантийном талоне контактную информацию центра поддержки потребителей Philips в вашей стране или на веб-сайте по адресу [www.philips.com/support](http://www.philips.com/support).

### Замена боковых щеток

Чтобы обеспечить желаемые результаты уборки, боковые щетки необходимо заменять через некоторое время после начала использования.

**Примечание.** При любых признаках износа или повреждения боковые щетки следует заменить. Мы также рекомендуем заменять обе боковые щетки одновременно. Чтобы приобрести новые боковые щетки, посетите веб-сайт по адресу **[www.shop.philips.com/service](http://www.shop.philips.com/service)**.

- 1 Чтобы заменить боковые щетки, возьмите старые боковые щетки за щетину и снимите с валов.
- 2 Наденьте новые боковые щетки на валы.

### Замена батарей пульта дистанционного управления

- 1 Нажмите на язычок (1), чтобы открыть отсек батарей, и снимите крышку отсека (2) (Рис. 9).
- 2 Извлеките разрядившиеся батарейки типа AAA из отсека для батареек.
- 3 Вставьте две новых батарейки типа AAA (Рис. 10).

**Примечание.** При установке батарей соблюдайте полярность (обозначения "+" и "-").

- 4 Чтобы установить крышку отсека для элементов питания на место, сначала вставьте выступ в отверстие на краю отсека для элементов питания (1). Затем нажмите на крышку (2), пока она не зафиксируется со щелчком (Рис. 11). Теперь пульт дистанционного управления готов к использованию.

Примечание. Утилизируйте разрядившиеся батарейки в соответствии с правилами, установленными в вашей стране.

## Утилизация

- Этот символ означает, что продукт не может быть утилизирован вместе с бытовыми отходами (2012/19/ЕС) (Рис. 46).
- Этот символ означает, что в данном изделии содержатся встроенные аккумуляторы, которые не должны утилизироваться вместе с бытовыми отходами (Рис. 47) (2006/66/ЕС). Рекомендуется относить изделие в специализированный пункт сбора или сервисный центр Philips, где вам помогут извлечь аккумулятор.
- Соблюдайте правила своей страны по раздельному сбору электрических и электронных изделий, а также аккумуляторов. Правильная утилизация поможет предотвратить негативное воздействие на окружающую среду и здоровье человека.

## Извлечение аккумулятора

**Следует извлекать аккумуляторные батареи только перед утилизацией изделия. Перед извлечением аккумулятора убедитесь, что прибор отключен от розетки электросети, а аккумулятор полностью разряжен.**

**При открывании прибора с использованием инструментов и при утилизации аккумулятора соблюдайте необходимые правила техники безопасности.**

### Извлечение аккумулятора

**Предупреждение! Следует извлекать аккумуляторные батареи только перед утилизацией прибора. Перед извлечением батареи убедитесь, что она полностью разряжена.**

Чтобы извлечь аккумулятор, следуйте инструкциям, приведенным ниже. Для извлечения аккумулятора можно также доставить робот-пылесос в сервисный центр Philips. Обратитесь в центр поддержки потребителей Philips в вашей стране, чтобы узнать адрес ближайшего сервисного центра.

- 1 Перед извлечением и утилизацией аккумулятора включите робот-пылесос и оставьте его включенным до полной разрядки аккумулятора.
- 2 Отвинтите винты на крышке отсека для батарей и снимите крышку (Рис. 48).
- 3 Поднимите аккумулятор и отсоедините его (Рис. 49).
- 4 Доставьте робот-пылесос и аккумулятор в пункт сбора отходов электрического и электронного оборудования.

## Поиск и устранение неисправностей

Данный раздел посвящен наиболее распространенным проблемам, с которыми вы можете столкнуться при использовании прибора. Если не удастся самостоятельно справиться с возникшими проблемами, см. ответы на часто задаваемые вопросы на веб-сайте [www.philips.com/support](http://www.philips.com/support) или обратитесь в центр поддержки потребителей в вашей стране.

<b>Проблема</b>	<b>Возможная причина</b>	<b>Способы решения</b>
Робот-пылесос не приступает к уборке, когда я нажимаю кнопку «Старт/стоп».	Аккумулятор разряжен.	Зарядите аккумулятор (см. 'Подготовка прибора к работе').
Робот-пылесос не реагирует на нажатия кнопок.	Роботу-пылесосу не удалось найти док-станцию, и аккумулятор разрядился.	Поместите робот-пылесос на подключенную к сети док-станцию. Через несколько секунд прозвучит звуковой сигнал, и включится подсветка дисплея.
Робот-пылесос подал звуковой сигнал и остановился.	Заклинило одно или оба колеса.	Нажмите кнопку «Старт/стоп». Удалите ворс, волосы, нитки или провод с подвески колеса.
	Заклинило одну или обе боковые щетки.	Очистите боковые щетки (см. 'Очистка робота-пылесоса').
	В процессе уборки произошло приподнимание робота-пылесоса.	Нажмите кнопку «Старт/стоп». Поставьте робот-пылесос на пол, и нажмите кнопку «Старт/стоп», чтобы он возобновил уборку.
Робот-пылесос убирает неэффективно.	Щетина на одной или обеих боковых щетках деформирована.	Погрузите одну или обе щетки в теплую воду и оставьте на некоторое время. Если щетина не восстановит форму, замените боковые щетки (см. 'Замена боковых щеток').
	Фильтр в пылесборнике загрязнен.	Разберите блок фильтра. Очистите пылевой фильтр и HEPA-фильтр зубной щеткой с мягкой щетиной. Вы можете промыть пылевой фильтр под струей воды.
		Если чистка HEPA-фильтра не помогла, замените его. HEPA-фильтр рекомендуется заменять как минимум раз в год.
	Заблокировано всасывающее отверстие в нижней части пылесборника.	Прочистите всасывающее отверстие (см. 'Очистка робота-пылесоса').
	В переднее колесо попали волосы или грязь.	Очистите переднее колесо (см. 'Очистка робота-пылесоса').
	Робот-пылесос выполняет уборку темного или черного покрытия. Поэтому запускаются датчики перепада высот, и робот-пылесос использует нестандартную программу уборки.	Нажмите кнопку «Старт/стоп», а затем переместите робот-пылесос на более светлый участок пола. Если проблема возникает и на более светлых полах, перейдите на веб-сайт <a href="http://www.philips.com/support">www.philips.com/support</a> или обратитесь в центр поддержки потребителей в вашей стране.

Проблема	Возможная причина	Способы решения
	Робот-пылесос убирает пол, на котором ярко отражается солнечный свет. Отражение света мешает работе датчиков перепада высот, и робот-пылесос использует необычную программу уборки.	Закройте шторы, чтобы препятствовать попаданию солнечного света в помещение. Можно также начать уборку при менее ярком солнце.
Аккумулятор больше не заряжается или слишком быстро разряжается.	Закончился срок службы аккумулятора.	Замените аккумулятор в сервисном центре (см. 'Замена аккумулятора') Philips.
Роботу-пылесосу не удается найти док-станцию.	Роботу-пылесосу не хватает места, чтобы добраться до док-станции.	Попытайтесь найти другое место для размещения док-станции (см. 'Установка док-станции').
	Робот-пылесос продолжает активно искать док-станцию.	Подождите около 20 минут, и робот-пылесос вернется на док-станцию.

Робот-пылесос

Изготовитель: "Филипс Консьюмер Лайфстайл Б.В.", Туссендиепен 4, 9206 АД, Драхтен, Нидерланды

Импортер на территорию России и Таможенного Союза: ООО "ФИЛИПС", Российская Федерация, 123022 г. Москва, ул. Сергея Макеева, д.13, тел. +7 495 961-1111

Блок питания: ZD12D160090EU

вход: 100-240В~; 50/60Гц; 0,5А

Выход: 16В  0,9А

Класс II 

FC8796, FC8794, FC8792

Встроенный аккумулятор Li-ion: 10,8 В

Для бытовых нужд

Сделано в Китае

Условия хранения, эксплуатации

Температура	0°C - +50°C
-------------	-------------

Относительная влажность	20% - 95%
-------------------------	-----------

Атмосферное давление	85 - 109 kPa
----------------------	--------------



## Вступ

Вітаємо Вас із покупкою та ласкаво просимо до клубу Philips! Щоб сповна скористатися підтримкою, яку пропонує компанія Philips, зареєструйте свій пристрій на веб-сайті [www.philips.com/welcome](http://www.philips.com/welcome).

## Загальний опис

- 1 Ручка кришки контейнера для пилу
- 2 Кришка контейнера для пилу
- 3 Блок із фільтрами
- 4 Контейнер для пилу
- 5 Край верхньої кришки
- 6 Датчик док-станції
- 7 Отвір всмоктування
- 8 Кнопка початку/зупинення
- 9 Бічні щітки
- 10 Вали для встановлення бічних щіток
- 11 Переднє колесо
- 12 Отвір всмоктування
- 13 Задні колеса
- 14 Датчики падіння
- 15 Кришка батарейного відсіку
- 16 Насадка для вологого прибирання (FC8796, FC8794)
- 17 Накладка для вологого прибирання (FC8796, FC8794)
- 18 Мала вилка
- 19 Адаптер
- 20 Щітка для чищення
- 21 Пульт дистанційного керування
- 22 Батареї AAA для пульта дистанційного керування
- 23 Док-станція

## Пульт дистанційного керування

Роботом можна керувати за допомогою пульта дистанційного керування (Мал. 2). На пульті є наведені нижче кнопки.

- 1 Кнопка початку/зупинення
- 2 Навігаційні кнопки
- 3 Кнопки режимів прибирання
- 4 Кнопка стикування
- 5 24-годинний планувальник

## Як працює Ваш робот

### Що чистить Ваш робот

Цього робота обладнано функціями, які роблять його придатним для прибирання підлоги у Вашій оселі.

Робот особливо підходить для прибирання твердої підлоги – дерев'яної, кахельної або лінолеумної. Можуть виникати проблеми з чищенням м'яких поверхонь, наприклад килимів або килимових покриттів. Якщо Ви використовуєте робота на килимі або килимовому покритті, під час першого використання залишайтеся поруч із ним, щоб побачити, чи робот зможе

впоратися із цим типом підлоги. Нагляд за роботом також потрібен під час використання його на дуже темній або блискучій твердій підлозі.

## Як Ваш робот чистить підлогу

### Система прибирання

Робот має 3-етапну систему прибирання для ефективного очищення підлоги.

- Дві бічні щітки допомагають роботу прибирати в кутках і вздовж стін. Вони також допомагають видаляти бруд із підлоги й просувати його до отвору всмоктування (Мал. 3).
- Робот вловлює частинки бруду та переносить їх через отвір всмоктування в контейнер для пилу (Мал. 4).
- До комплекту моделей FC8796 і FC8794 входить насадка для вологого прибирання, яку можна під'єднати до робота для миття твердих поверхонь.

### Схеми руху під час прибирання

У режимі автоматичного прибирання робот використовує автоматичну послідовність руху від стіни до стіни для оптимального прибирання кожної ділянки кімнати. Робот продовжує прибирання кімнати, доки не розрядиться акумуляторна батарея, або доки його не вимкнуть вручну.

Крім того, можна вибрати один із трьох режимів очищення. Для цього натисніть відповідну кнопку на пульті дистанційного керування (див. 'Вибір режиму прибирання'). Робот продовжить прибирати у вибраному режимі кілька хвилин, а потім повертається в режим автоматичного очищення.

- 1 Режим (Мал. 5) відскоку
- 2 Режим (Мал. 6) руху вздовж стін
- 3 Режим (Мал. 7) руху по спіралі

## Як Ваш робот уникає перепадів висоти

На дні робота розташовано п'ять датчиків падіння. Він використовує ці датчики, щоб виявляти перепади висоти (наприклад, сходи) та уникати їх.

Примітка. Якщо робот пересувається дещо над краєм підвищення, це нормально, адже його передній датчик падіння знаходиться за бампером.

**Увага! У деяких випадках датчики падіння можуть не виявляти сходи чи інші перепади висоти вчасно. Тому уважно стежте за роботом протягом перших разів використання, і коли він працює біля сходів або іншої ділянки з різницею висоти. Важливо регулярно чистити датчики падіння, щоб робот міг і надалі правильно (див. 'Чищення робота') визначити переходи висоти.**

## Перед першим використанням

### Встановлення бічних щіток

- 1 Розпакуйте бічні щітки та поставте робота догори дном на столі або підлозі.
- 2 Просуньте бічні щітки на спеціальні вали, що знаходяться на дні робота (Мал. 8).

Примітка. Перевірте, чи належним чином під'єднано бічні щітки. Встановлюйте їх на вали до фіксації з клацанням.

### Встановлення батарей у пульт дистанційного керування

Пульт дистанційного керування працює від двох батарей AAA.

- 1 Натисніть вушко (1), щоб розблокувати та зняти кришку батарейного відсіку (Мал. 9) (2).
- 2 Вставте дві батареї (Мал. 10) AAA.

Примітка. Перевірте, чи полюси "+" і "-" розташовані правильно.

- 3 Щоб встановити кришку батарейного відсіку на місце, спочатку вставте виступ в отвір на краю батарейного відсіку (1). Потім натискайте на кришку (2), доки вона не зафіксується (із клацанням (Мал. 11)). Тепер пультом дистанційного керування можна користуватися.

## Підготовка до використання

### Встановлення на док-станцію

- 1 Вставте малу вилку адаптера в роз'єм на док-станції (1). Вставте вилку-адаптер у розетку на стіні (2) (Мал. 12).
- 2 Поставте док-станцію на горизонтальну, рівну підлогу біля стіни.

Примітка. Переконайтеся у відсутності перешкод або перепадів висоти на відстані 150 см попереду, 30 см праворуч і 100 см ліворуч від док-станції (Мал. 13).

### Зарядження

- 1 Поставте робота на під'єднану до мережі живлення док-станцію (Мал. 14).
- 2 Кнопка початку/зупинення починає блимати (Мал. 15).
- 3 Коли батарея повністю заряджена, кнопка початку/зупинення безперервно світиться (Мал. 16).

### Підготовка кімнати до циклу прибирання

- Перш ніж вмикати робота для циклу прибирання, переконайтеся, що на підлозі немає крихких і легких предметів (Мал. 17).
- Приберіть із підлоги всі кабелі й дроти, щоб робот не заплутався в них.
- Якщо в кімнаті є килим із китицями, перш ніж прибирати цю кімнату роботом, сховайте китиці під килимом, щоб робот не застряг та не пошкодив (Мал. 18) килим.

## Використання робота

### Використання пульта дистанційного керування

- 1 Поставте робота на док-станцію або натисніть кнопку початку/зупинення на роботі (Мал. 19), щоб увімкнути робота.
  - Тепер роботом можна керувати за допомогою пульта дистанційного керування.

### Запуск і зупинка

- 1 Натисніть кнопку початку/зупинення на пульті дистанційного керування (Мал. 20).
- 2 Кнопка початку/зупинення на роботі безперервно світиться, і робот починає прибирати (Мал. 21).
- 3 Робот прибирає в режимі автоматичного прибирання, доки не розрядиться батарея. У режимі автоматичного прибирання він повторює цикли руху за довільною схемою, вздовж стін і за спіраллю.

## 92 Українська

- 4 Коли батарея розрядиться, кнопка початку/зупинення почне швидко блимати, а робот шукатиме док-станцію для заряджання (Мал. 22).
- 5 Також можна натиснути кнопку початку/зупинення, щоб перервати або зупинити цикл прибирання. Якщо натиснути кнопку початку/зупинення ще раз, коли акумуляторна батарея міститиме ще достатньо енергії, робот продовжить роботу в режимі автоматичного прибирання.
- 6 Щоб повернути робота на док-станцію, перш ніж акумуляторна батарея розрядиться, натисніть кнопку стикування на пульті ДК (Мал. 23).
- 7 Кнопка початку/зупинення почне блимати, а робот повернеться на док-станцію.

## Вибір режиму прибирання

Робот має чотири режими прибирання. Стандартний режим прибирання – автоматичний, робот використовує автоматичну послідовність відскоку та руху від стіни до стіни (Мал. 24). Крім автоматичного прибирання, цей робот має три окремі режими прибирання, які можна активувати відповідною кнопкою на пульті дистанційного керування.

### Режим відскоку

У цьому режимі робот прибирає кімнату за змішаною схемою руху по прямій і навхрест (Мал. 25).

### Режим руху вздовж стін

У цьому режимі робот рухається вздовж стін кімнати для додаткового прибирання (Мал. 26) ділянок поряд зі стінами.

### Режим руху по спіралі

У цьому режимі робот рухається по розширюваній спіралі від центральної точки, щоб ретельно (Мал. 27) прибрати ділянку.

Примітка. Режими, обрані вручну, активуються лише на кілька хвилин. Після цього робот перемикається на режим автоматичного прибирання.

## Ручне керування

Роботом також можна керувати вручну за допомогою кнопок на пульті дистанційного керування.

- 1 За допомогою кнопок зі стрілками вгору, вниз, праворуч і ліворуч від кнопки початку/зупинення на пульті ДК можна керувати пересуванням робота по кімнаті. (Мал. 28)

Примітка. Будьте обережні, коли під час ручного керування робот знаходиться близько до перепаду висоти або сходів.

## Використання 24-годинного планувальника

Активувати 24-годинний планувальник можна за допомогою пульта дистанційного керування. Переконайтеся, що робот знаходиться в режимі очікування й перебуває на док-станції.

- 1 Натисніть кнопку (Мал. 29) 24-годинного планувальника на пульті дистанційного керування, щоб активувати цю функцію.
  - Після активації 24-годинного планувальника пролунає звук і дисплей почне блимати кожні кілька секунд.
  - Робот починає 24-годинний цикл прибирання. Цикл прибирання буде розпочинатись у цей час кожні 24 години, доки не вимкнуті 24-годинний планувальник.

- Щоб вимкнути 24-годинний планувальник, натисніть кнопку 24-годинного планувальника. Пролунає звук і дисплей почне світитись безперервно на знак того, що робот перебуває в режимі очікування, а 24-годинний планувальник вимкнено.

## Вологе прибирання за допомогою робота

До комплекту моделей FC8796 і FC8794 входять насадка та накладка для вологого прибирання твердих поверхонь.

### Встановлення накладки для вологого прибирання

- Опустіть накладку для вологого прибирання у воду або зволожите її під краном. Можна додати кілька крапель засобу для чищення підлоги, що підходить для Вашої підлоги.
- Здав'їть надлишок води з накладки для вологого прибирання, щоб вона була вологою, а не мокрою.
- Під'єднайте вологу накладку, притиснувши її застібки з "липучкою" до застібок з "липучками" на насадці для вологого прибирання (Мал. 30).
- Вставте язички насадки для вологого прибирання в два отвори на насадці, розташовані одразу за колесами. Потім натискайте язички, доки не почуєте клацання (Мал. 31).

### Миття підлоги за допомогою насадки для вологого прибирання

Примітка. Щоб помити тверді поверхні за допомогою насадки для вологого прибирання, вмикайте робота в тій ділянці кімнати, для якої потрібно вологе прибирання. Коли до робота під'єднана накладка для вологого прибирання, він не може починати роботу з док-станції.

- Натисніть кнопку початку/зупинення на пульті дистанційного керування, щоб ввімкнути робота.
  - Робот продовжує вологе прибирання, доки не розрядиться батарея і він не зупиниться.

Примітка. Від'єднайте накладку та насадку для вологого прибирання, перш ніж повертати робота на док-станцію за допомогою кнопки на пульті дистанційного керування чи вручну.

### Від'єднання насадки для вологого прибирання

- Щоб від'єднати насадку для вологого прибирання, натисніть вушко блокування (1) і потягніть насадку, аби зняти її (2) (Мал. 32).
- Від'єднайте накладку для вологого прибирання від насадки.
- Щоб очистити накладку для вологого прибирання, виперіть її у пральній машині з використанням делікатного режиму прання при температурі не вище 60°C.

## Сигнал попередження

Якщо під час прибирання в робота виникнуть проблеми (наприклад, блокуються колеса, робот втрачає контакт із підлогою або датчик не може її виявити), Ви почуєте сигнал попередження, а робот зупиниться. Натисніть кнопку початку/зупинення, щоб перевести робота в режим очікування. Усуньте проблему, яка спричинила сигнал тривоги. Наприклад, приберіть перешкоду, що блокує колеса робота, очистьте датчики або підніміть робота та поставте його в інше місце.

## Чищення та догляд

### Спорожнення та чищення контейнера для пилу

Спорожняйте та чистьте контейнер для пилу, щойно він наповниться.

- 1 Підніміть ручку кришки контейнера для пилу й витягніть контейнер для пилу з його відділення (Мал. 33).
- 2 Потягніть за вушко збоку на контейнері для пилу, щоб відкрити кришку (Мал. 34).
- 3 Вийміть блок із фільтрами з контейнера для пилу (Мал. 35).
- 4 Витрусіть вміст контейнера для пилу над смітником, щоб спорожнити його (Мал. 36).
- 5 Можна промити контейнер для пилу теплою проточною водою.

**Увага! Не мийте контейнер для пилу в посудомийній машині.**

- 6 Для ретельного чищення фільтрів, натисніть вушка з обох боків блоку фільтрів, вийміть його та відокремте фільтр для пилу від фільтра EPA. Потім очистьте фільтр EPA щіткою для чищення з комплекту (Мал. 37).
- 7 Зберіть блок фільтрів, приєднавши фільтр EPA до фільтра для пилу. Установіть фільтр назад у контейнер для пилу (Мал. 38).

Примітка. Якщо ви очистили контейнер для пилу за допомогою проточної води, дайте йому висохнути до повернення в блок із фільтрами.

- 8 Накрийте кришкою контейнер для пилу та зафіксуйте її (до клацання (Мал. 39)).
- 9 Встановіть контейнер для пилу назад у відділення для контейнера для пилу та складіть ручку контейнера для пилу (Мал. 40).

**Увага! Завжди перевіряйте, чи вставлено всередині контейнера для пилу блок із фільтрами. Якщо використовувати робота без блоку з фільтрами в контейнері для пилу, буде пошкоджено двигун.**

### Чищення робота

Для ефективного прибирання необхідно час від часу чистити датчики падіння, колеса, бічні щітки та отвір всмоктування.

- 1 Поставте робота догори дном на рівну поверхню.
- 2 Щоб почистити бічні щітки, візьміть їх за щетину й зніміть із валів (Мал. 41).
- 3 Очищайте бічні щітки та вали бічних щіток за допомогою щітки для чищення з комплекту (Мал. 42).
- 4 Також використовуйте щітку для чищення з комплекту (Мал. 43), щоб видаляти пил або пух із переднього та задніх коліс.
- 5 За допомогою щітки для чищення з комплекту (Мал. 44) можна видалити пил або пух із датчиків падіння.

Примітка. Важливо регулярно чистити датчики падіння. Якщо датчики падіння брудні, робот може не визначити зміну висоти або сходинки.

- 6 Використовуйте її для очищення отвору (Мал. 45) всмоктування.
- 7 Перевірте, чи на бічних щітках і нижній частині робота немає жодних гострих предметів, які можуть пошкодити підлогу.

## Замовлення приладдя

Щоб придбати приладдя чи запасні частини, відвідайте веб-сайт [www.shop.philips.com/service](http://www.shop.philips.com/service) або зверніться до дилера Philips. Ви також можете звернутися до Центру обслуговування клієнтів Philips у своїй країні (контактну інформацію шукайте в гарантійному талоні).

## Заміна

### Заміна фільтра

Заміняйте фільтр EPA, коли він дуже брудний або пошкоджений (див. 'Спорожнення та чищення контейнера для пилу'). Замовити новий фільтр EPA можна на сайті [www.shop.philips.com/service](http://www.shop.philips.com/service).

### Заміна акумуляторної батареї

Заміну акумуляторних батарей робота можуть здійснювати лише кваліфіковані фахівці. Привезіть робота до авторизованого сервісного центру Philips, щоб замінити акумуляторну батарею, якщо вона не заряджається або швидко розряджається. Крім того, ви можете звернутися до Центру обслуговування клієнтів Philips у своїй країні (контактну інформацію див. у гарантійному талоні або на сайті [www.philips.com/support](http://www.philips.com/support)).

### Заміна бічних щіток

З часом замініть бічні щітки для забезпечення належних результатів прибирання.

**Примітка.** Завжди замініюйте бічні щітки, коли помітите на них ознаки зношення чи пошкодження. Також радимо замінювати одночасно обидві бічні щітки. Замовити нові бічні щітки можна на сайті [www.shop.philips.com/service](http://www.shop.philips.com/service).

- 1 Щоб замінити бічні щітки, візьміть старі бічні щітки за щетину та зніміть їх із валів.
- 2 Вставте нові бічні щітки на вали.

### Заміна батарей пульта дистанційного керування

- 1 Натисніть вушко (1), щоб розблокувати та зняти кришку батарейного відсіку (Мал. 9) (2).
- 2 Вийміть розряджені батареї AAA з батарейного відсіку.
- 3 Вставте дві нові батареї (Мал. 10) AAA.

**Примітка.** Перевірте, чи полюси "+" і "-" розташовані правильно.

- 4 Щоб встановити кришку батарейного відсіку на місце, спочатку вставте виступ в отвір на краю батарейного відсіку (1). Потім натискайте на кришку (2), доки вона не зафіксується (із клацанням (Мал. 11)). Тепер пультом дистанційного керування можна користуватися.

**Примітка.** Утилізуйте розряджені одноразові батареї згідно місцевих норм у Вашій країні.

## Утилізація

- Цей символ означає, що поточний виріб не підлягає утилізації зі звичайними побутовими відходами (згідно з директивою ЄС 2012/19/EU) (Мал. 46).

- Цей символ означає, що виріб містить вбудовану акумуляторну батарею, яку не можна утилізувати зі звичайними побутовими відходами (Мал. 47) (Директива 2006/66/ЕС). Віднесіть виріб в офіційний пункт прийому чи до сервісного центру Philips, щоб спеціалісти виїняли з нього акумуляторну батарею.
- Дотримуйтеся правил роздільного збору електричних і електронних пристроїв, а також звичайних і акумуляторних батарей у Вашій країні. Належна утилізація допоможе запобігти негативному впливу на навколишнє середовище та здоров'я людей.

## Виймання акумуляторної батареї

**Виймайте акумуляторну батарею, лише якщо хочете утилізувати виріб. Перш ніж виймати батарею, переконайтеся, що виріб від'єднано від розетки, а акумуляторна батарея повністю розряджена.**

**Дотримуйтеся основних правил безпеки, коли відкриваєте виріб за допомогою інструментів і виймаєте акумуляторну батарею.**

### Виймання акумуляторної батареї

**Попередження. Виймайте акумуляторну батарею, лише якщо хочете утилізувати пристрій. Перш ніж виїняти батарею, перевірте, чи вона повністю розряджена.**

Щоб виїняти акумуляторну батарею, виконайте наведені нижче кроки. Привезіть робота до авторизованого сервісного центру Philips, щоб зняти акумуляторну батарею. Зверніться до Центру обслуговування клієнтів Philips у своїй країні, щоб отримати адресу найближчого сервісного центру.

- 1 Перш ніж виїняти та утилізувати акумуляторну батарею, дайте роботу попрацювати, поки акумуляторна батарея не розрядиться повністю.
- 2 Викрутіть гвинти та зніміть кришку (Мал. 48) батарейного відсіку.
- 3 Підніміть акумуляторну батарею та від'єднайте її (Мал. 49).
- 4 Здайте робота та акумуляторну батарею в офіційний пункт прийому електричного та електронного обладнання.

## Усунення несправностей

У цьому розділі розглядаються основні проблеми, які можуть виникнути під час використання пристрою. Якщо Ви не в змозі вирішити проблему за допомогою поданої нижче інформації, відвідайте веб-сайт [www.philips.com/support](http://www.philips.com/support) і ознайомтеся зі списком частих запитань або зверніться до Центру обслуговування клієнтів у своїй країні.

Проблема	Можлива причина	Рішення
Після натиснення кнопки початку/зупинення робот не починає прибирати.	Акумуляторна батарея розрядилася.	Зарядіть акумуляторну батарею (див. 'Підготовка до використання').
При натисненні однієї з кнопок робот не відповідає на команду.	Робот не зміг знайти док-станцію, і батарея розрядилася.	Поставте робота на від'єднану до мережі живлення док-станцію. За кілька секунд робот подасть звуковий сигнал, і дисплей засвітиться.



Проблема	Можлива причина	Рішення
Робот видав звуковий сигнал і зупинився.	Одне чи два колеса заблоковано.	Натисніть кнопку початку/зупинення. Видаліть пух, волосся, нитки або дріт, що накопичилися навколо підвіски коліс.
	Одну чи дві бічні щітки заблоковано.	Очистьте бічні щітки (див. 'Чищення робота').
	Робота підняла під час прибирання.	Натисніть кнопку початку/зупинення. Поставте робота на підлогу. Потім натисніть кнопку початку/зупинення, щоб робот відновив прибирання.
Робот не прибирає належним чином.	Щетина однієї або двох бічних щіток викривилася або зігнулася.	Замочіть щітку або щетину на якийсь час у теплій воді. Якщо це не відновить належної форми щетини, замініть бічні щітки (див. 'Заміна бічних щіток').
	Фільтр у контейнері для пилу брудний.	Від'єднайте блок із фільтрами. Почистьте фільтр для пилу та фільтр ЕРА за допомогою зубної щітки з м'якою щетиною. Також можна промити фільтр для пилу проточною водою.
		Якщо чищення фільтра ЕРА більше не допомагає, замініть цей фільтр новим. Рекомендуємо замінити фільтр ЕРА щонайменше один раз на рік.
	Отвір всмоктування на дні контейнера для пилу забився.	Почистьте отвір всмоктування (див. 'Чищення робота').
	Переднє колесо заблоковано волоссям або іншим брудом.	Почистьте переднє колесо (див. 'Чищення робота').
	Робот прибирає дуже темну або блискучу поверхню, яка активує датчики падіння. Це спричиняє рух робота за незвичайною схемою.	Натисніть кнопку початку/зупинення, а потім перемістіть робота на ділянку підлоги світлішого кольору. Якщо проблему не буде вирішено на поверхні світлішого кольору, відвідайте сторінку <a href="http://www.philips.com/support">www.philips.com/support</a> або зверніться до Центру обслуговування клієнтів у своїй країні.
	Робот прибирає підлогу, яка дуже сильно відбиває сонячне світло. Це активує датчики падіння та спричиняє рух робота за незвичайною схемою.	Затягніть штори, щоб сонячне світло не потрапляло до кімнати. Також можна почати прибирання, коли сонячне світло стане менш яскравим.

## 98 Українська

<b>Проблема</b>	<b>Можлива причина</b>	<b>Рішення</b>
Акумуляторна батарея більше не заряджається або дуже швидко розряджається.	Можливо, закінчився термін експлуатації акумуляторної батареї.	Акумуляторну батарею треба замінювати в сервісному центрі (див. 'Заміна акумуляторної батареї') Philips.
Робот не може знайти док-станцію.	У кімнаті недостатньо місця, щоб робот пересувався до док-станції.	Знайдіть інше місце для док-станції (див. 'Встановлення на док-станцію').
	Робот продовжує активно шукати док-станцію.	Дайте роботу приблизно 20 хвилин, щоб він повернувся до док-станції.

## Кіріспе

Осы затты сатып алуыңызбен құттықтаймыз және Philips компаниясына қош келдіңіз! Philips ұсынатын қолдауды толық пайдалану үшін өнімді [www.philips.com/welcome](http://www.philips.com/welcome) торабында тіркеңіз.

## Жалпы сипаттама

- 1 Шаң контейнері қақпағының тұтқасы
- 2 Шаң контейнері қақпағы
- 3 Сүзгі бөлігі
- 4 Шаң контейнері
- 5 Үстіңгі қақпақ шеті
- 6 Қондырма станциясының датчигі
- 7 Сору саңылауы
- 8 Бастау/Тоқтату түймесі
- 9 Бүйірлік щеткалар
- 10 Бүйірлік щеткаларды бекіту біліктері
- 11 Алдыңғы дөңгелек
- 12 Сору саңылауы
- 13 Бүйірлік дөңгелектер
- 14 Құлау датчиктері
- 15 Батарея бөлімінің қақпағы
- 16 Жуу саптамасы (FC8796, FC8794)
- 17 Жуу төсемесі (FC8796, FC8794)
- 18 Шағын тығын
- 19 Адаптер
- 20 Щетка
- 21 Қашықтан басқару құралы
- 22 Қашықтан басқару құралының AAA батареялары
- 23 Қондырма станция

## Қашықтан басқару құралы

Роботты қашықтан басқару құралымен (сурет 2) басқара аласыз. Оның келесі түймелері бар:

- 1 Бастау/Тоқтату түймесі
- 2 Шарлау түймелері
- 3 Тазалау режимінің түймелері
- 4 Қондырма станцияға қою түймесі
- 5 24 сағаттық жоспарлағыш

## Робот қалай жұмыс істейді

### Робот нені тазалайды

Бұл робот үйіңіздегі едендерді тазалауға көмектесетін ыңғайлы тазалау мүмкіндіктерімен жабдықталған.

Робот ағаш, плиткалар төселген немесе линолеум едендер сияқты қатты едендерді тазалауға әсіресе қолайлы. Оның ковролин немесе кілемдер сияқты жұмсақ едендерді тазалауда қиындыққа тап болуы мүмкін. Егер роботты кілемде пайдалансаңыз, роботтың осы еден түрінде жұмыс істей алатынын көру үшін, алғашында жанында тұрыңыз. Сондай-ақ, роботты қара және жылтыр қатты едендерде пайдаланғанда қадағалау қажет.

## Робот қалай тазалайды

### Тазалау жүйесі

Роботта едендерді тиімді тазалауға арналған 3 кезеңді тазалау жүйесі бар.

- Екі бүйірлік щетка роботтың бұрыштарды және қабырғалардың бойын тазалауына көмектеседі. Сондай-ақ, олар едендегі кірді тазалауға және оны сору саңылауына (сурет 3) қарай жылжытуға көмектеседі.
- Роботтың сору қуаты кірді тартып алады және оны сору саңылауы арқылы шаң контейнеріне (сурет 4) тасымалдайды.
- FC8796 және FC8794 түрлері қатты еденді жуатын роботқа тіркелетін жуу саптамасымен келеді.

### Тазалау үлгілері

Авто тазалау режимінде робот бөлменің әр аумағын оңтайлы тазалау үшін секіру және қабырға бойымен жүретін үлгілерінің автоматты реттілігін пайдаланады. Ол батарея заряды таусылғанша немесе өшіргенше, бөлмені тазалауды жалғастырады.

Қашықтан басқару құралынан (көріңіз 'Тазалау режимін таңдау') тиісті түймені басумен үш жеке тазалау режимінің бірін таңдай аласыз. Робот таңдалған тазалау режимінде бірнеше минут болып, одан кейін автоматты тазалау режиміне оралады.

- 1 Секіру режимі (сурет 5)
- 2 Қабырға бойымен жүру режимі (сурет 6)
- 3 Серіппелі режим (сурет 7)

## Робот биіктіктегі айырмашылықтардан қалай аулақ жүреді

Роботтың түбінде бес құлау датчигі бар. Ол осы құлау датчиктерін баспалдақтар сияқты биіктіктегі айырмашылықтарды анықтау және аулақ жүру үшін пайдаланады.

**Ескерту:** Роботтың биіктік айырмашылығы жиегінен аздап шығып қозғалуы қалыпты, өйткені алдыңғы құлау датчигі буфердің артында орналасқан.

**Абайлаңыз:** Кейбір жағдайларда құлау датчиктері баспалдақтарды немесе басқа биіктік айырмашылығын уақытылы анықтамауы мүмкін. Сондықтан бірінші рет пайдаланғанда және баспалдақтардың немесе басқа биіктік айырмашылығының жанында пайдаланғанда, роботты мұқият бақылаңыз. Робот биіктік айырмашылықтарын дұрыс (көріңіз 'Робот тазалау') анықтауын жалғастыруы үшін, құлау датчиктерін жүйелі түрде тазалап тұру маңызды.

## Бірінші рет пайдалану алдында

### Бүйірлік щеткаларды бекіту

- 1 Бүйірлік щеткаларды орамынан шығарыңыз және роботты үстелде немесе еденде аударыңыз.
- 2 Бүйірлік щеткаларды робот (сурет 8) түбіндегі біліктерге салыңыз.

**Ескерту:** Бүйірлік щеткаларды тиісінше бекітіңіз. Олар сырт етіп орнына түскенше, оларды білікке қарай басыңыз.

### Батареяларды қашықтан басқару құралына салу

Қашықтан басқару құралы екі AAA батареясымен жұмыс істейді.

- 1 Құлақшаны (1) басып батарея бөлімі қақпағының (2) құлпын ашып, батарея бөлімі қақпағын (сурет 9) шешіңіз.
- 2 Екі AAA батареясын (сурет 10) салыңыз.

Ескерту: - және + полюстері дұрыс бағытта екендігін тексеріңіз.

- 3 Батарея бөлімінің қақпағын қайта тіркеу үшін, алдымен, бөлім ойығындағы саңылауға (1) шығыңқы жерін салып, сырт етіп (сурет 11) құлыпталғанша қақпақты (2) басыңыз. Қашықтан басқару құралы енді пайдалануға дайын.

## Пайдалануға дайындау

### Қондырма станцияны орнату

- 1 Адаптердің шағын тығынын қондырма станциядағы розеткаға (1) салып, адаптерді қабырға розеткасына (2) қосыңыз (сурет 12).
- 2 Қондырма станцияны қабырға жанында көлденең, тегіс еденге қойыңыз.

Ескерту: Кедергілер жоқ екенін немесе қондырма станцияның (сурет 13) алдында 150 см, оң жағында 30 см және сол жағында 100 см биіктік айырмашылықтары жоқ екенін тексеріңіз.

### Зарядтау

- 1 Роботты розеткаға қосылған қондырма станцияға (сурет 14) қойыңыз.
- 2 Іске қосу/тоқтату түймесі жыпылықтай (сурет 15) бастайды.
- 3 Қайта зарядталатын батарея толығымен зарядталғанда іске қосу/тоқтату түймесі үздіксіз жанады (сурет 16).

### Бөлмені тазалау бағдарламасына дайындау

- Роботтың тазалау бағдарламасын іске қоспай тұрып, еденнен бүкіл бос (сурет 17) және сынғыш заттарды алыңыз.
- Роботтың оралып қалуын алдын алу үшін барлық кабельдерді, сымдарды және шнурларды алыңыз.
- Егер роботпен тазалау керек бөлмеде шашақтары бар кілем болса, роботтың шашағына кептелуін және шашағының зақымдалуын (сурет 18) алдын алу үшін шашақтарын кілем астына бүктеп қойыңыз.

## Роботты пайдалану

### Қашықтан басқару құралын пайдалану

- 1 Роботты қондырма станциясына қойыңыз немесе роботтағы (сурет 19) іске қосу/тоқтату түймесін белсендіру үшін басыңыз.
  - Енді роботты басқаруға қашықтан басқару құралын пайдалана аласыз.

### Іске қосу және тоқтату

- 1 Қашықтан басқару құралындағы (сурет 20) іске қосу/тоқтату түймесін басыңыз.
- 2 Роботтағы іске қосу/тоқтату түймесі үздіксіз жанып, робот тазалауды бастайды (сурет 21).
- 3 Батарея заряды төмендегенше робот авто тазалау режимінде тазалайды. Авто тазалау режимінде ол аралас, қабырға бойымен және серіппелі қозғалыстар қайталанатын реттіліктерін орындайды.
- 4 Батарея қуаты азайғанда іске қосу/тоқтату түймесі жылдам жыпылықтай бастайды және робот зарядтау үшін (сурет 22) қондырма станцияны іздей бастайды.

## 102 Қазақша

- 5 Сонымен қатар, тазалау сеансын уақытша немесе толық тоқтату үшін іске қосу/тоқтату түймесін басуға болады. Егер іске қосу/тоқтату түймесін қайтадан бассаңыз және қайта зарядталатын батареяда әлі жеткілікті қуат бар болса, робот тазалауды авто тазалау режимінде жалғастырады.
- 6 Роботты қондырма станцияға қайта зарядталатын батарея заряды азаймай тұрып қайтару үшін қашықтан басқару құралындағы (сурет 23) қондырма станцияға орнату түймесін басыңыз.
- 7 Іске қосу/тоқтату түймесі жыпылықтай бастайды және робот қондырма станцияға оралады.

## Тазалау режимін таңдау

Бұл роботтың төрт тазалау режимі бар. Оның стандартты тазалау режимі — автоматты тазалау режимі, оның ішіне секіру және қабырға бойымен жүретін үлгілерінің (сурет 24) автоматты реттілігі. Бұл автоматты тазалау режиміне қоса, роботта әрқайсысын қашықтан басқару құралында тиісті түймені басу арқылы белсендіруге болатын үш жеке тазалау режимі бар.

### Секіру режимі

Бұл режимде робот бөлмені түзу және айқас қозғалыстардың (сурет 25) аралас үлгісімен тазалайды.

### Қабырға бойымен жүру режимі

Бұл режимде робот қабырға бойындағы аумақты ерекше тазалау (сурет 26) үшін бөлменің қабырғаларының бойымен жүреді.

### Серіппелі режим

Осы режимде робот аймақты толығымен (сурет 27) тазалау үшін ортаңғы нүктеден кеңейтілмелі спиральмен жылжиды.

Ескертпе: Қолмен таңдалатын режимдер бірнеше минут қана белсенді болады. Одан кейін робот авто тазалау режиміне ауысады.

## Қолмен жүргізу

Роботты қашықтан басқару құралындағы түймелермен қолмен жүргізуге болады.

- 1 Роботты бөлмеде (сурет 28) жүргізу үшін қашықтан басқару құралындағы іске қосу/тоқтату түймесінің үстіндегі және астындағы, әрі сол-оң жақтарындағы көрсеткі түймелерді пайдаланыңыз.

Ескертпе: Роботты биіктік айырмашылықтары мен баспалдақтарға жақын жүргізу кезінде абай болыңыз.

## 24 сағаттық жоспарлағыш пайдалану

24 сағаттық жоспарлағышты қашықтан басқару құралымен белсендіруге болады. Робот күту режимінде екендігін және қондырма станцияға орналасқанын тексеріңіз.

- 1 24 сағаттық жоспарлағышты белсендіру үшін қашықтан басқару құралынан 24 сағаттық жоспарлағыш түймесін (сурет 29) басыңыз.
  - 24 сағаттық жоспарлағышты белсендірген кезде, дыбыс естіледі және дисплей бірнеше секунд сайын қысқа уақытқа жыпылықтай бастайды.
  - 24 сағаттық жоспарлағышты белсендіргеннен кейін 24 сағаттан кейін робот тазалау сеансын бастайды. 24 сағаттық жоспарлағышты өшірмейінше ол тазалау сеансын 24 сағат сайын бір уақытта бастайды.
- 2 24 сағаттық жоспарлағышты өшіру үшін 24 сағаттық жоспарлағыш түймесін басыңыз. Дыбыс естіледі және роботтың күту режимінде екендігін және 24 сағаттық жоспарлағыш енді белсенді еместігін көрсету үшін дисплей үздіксіз жанып тұрады.

## Роботпен жуу

FC8796 және FC8794 түрлері қатты еденді жууға арналған жуу саптамасымен және жуу төсемесімен келеді.

### Жуу төсемесін тіркеу

- 1 Жуу төсемесін суға малыңыз немесе жуу төсемесін ағын су астында сулаңыз. Еденге үйлесімді еден тазалағышқа қолжетімді бірнеше тамшыны қоса аласыз.
- 2 Сулы емес ылғалды екендігін тексеру үшін жуу төсемесін сығыңыз.
- 3 Жуу төсемесінің Velcro ілгектерін жуу саптамасының (сурет 30) Velcro ілгектерімен басумен ылғалды жуу төсемесін жуу саптамасына тіркеңіз.
- 4 Жуу саптамасының тіркеу тораптарын дөңгелектер артында орналасқан тіркеу тесіктеріне салыңыз. Одан кейін сырт еткен (сурет 31) дыбыс естігенше басыңыз.

### Едендерді жуу саптамасымен тазалау

Ескерту: Қатты едендерді жуу саптамасымен тазалау үшін роботты бөлмедегі тазалау керек нүктеден іске қосу керек. Жуу төсемесі тіркеулі қондырма станциясынан роботты іске қосу мүмкін емес.

- 1 Роботты іске қосу үшін роботтағы іске қосу/тоқтату түймесін басыңыз.
  - Батарея заряды төмендегенше және робот тоқтағанша робот жууды жалғастырады.

Ескерту: Роботты қашықтан басқару құралындағы орнату түймесімен қондырма станцияға жіберу алдында немесе роботты қондырма станцияға қолмен орналастыру алдында жуу төсемесін және жуу саптамасын ажыратыңыз.

### Жуу саптамасын ажырату

- 1 Жуу саптамасын ажырату үшін құлақшаны (1) басып, жуу саптамасын алу үшін (2) (сурет 32) жоғары тартыңыз.
- 2 Жуу төсемесін жуу саптамасын тартып шығарыңыз.
- 3 Жуу төсемесін тазалау үшін оны ең көбі 60°C температурада жұмсақ циклде жуу машинасында жуыңыз.

## Дабыл сигналы

Егер тазалау кезінде роботта ақаулық туындаса (мысалы, не дөңгелек кептелсе немесе еденге тиемесе, не датчик еденді анықтай алмаса), дыбыс естисіз және робот тоқтайды. Роботты күту режиміне ауыстыру үшін іске қосу/тоқтату түймесін басып, дабыл сигналына себеп болған мәселені дөңгелекті құлыптайтын кедергіні жою, датчиктерді тазалау немесе роботты көтеру және басқа орынға салу сияқты әрекеттермен шешіңіз.

## Тазалау және күту

### Шаң контейнерін босату және тазалау

Шаң контейнері толған кезде, шаң контейнерін босатыңыз және тазалаңыз.

- 1 Шаң контейнері қақпағының тұтқасын жоғары тартып, шаң контейнерін шаң контейнері бөлімінен (сурет 33) көтеріп алыңыз.
- 2 Қақпақты (сурет 34) ашу үшін шаң контейнерінің бүйіріндегі құлақшаны тартып шығарыңыз.
- 3 Сүзгі бөлігін шаң контейнерінен (сурет 35) алыңыз.
- 4 Шаң контейнерін босату үшін (сурет 36) оны қоқыс шелегі үстінен сілкіңіз.
- 5 Шаң контейнерін жылы ағын су астында тазалай аласыз.

**Абайлаңыз: Шаң контейнерін ыдыс жуу машинасында тазаламаңыз.**

- 6 Сүзгілерді дұрыстап тазалау үшін сүзгінің екі жағында орналасқан құлақшаларды басумен сүзгіні алып, шаң сүзгісін EPA сүзгісінен шығарып алыңыз. Одан кейін EPA сүзгісін берілген тазалау щеткасымен (сурет 37) тазалаңыз.
- 7 Сүзгіні қайта жинақтап, EPA сүзгісін шаң сүзгісіне бекітіңіз. Одан кейін сүзгіні кері шаң контейнеріне (сурет 38) салыңыз.

**Ескертпе: Егер шаң контейнері ағын суда тазаланса, сүзгіні қайта салу алдында оны кептіріп алыңыз.**

- 8 Қақпақты шаң контейнеріне салып, сырт етіп (сурет 39) орнына құлыпталғанын тексеріңіз.
- 9 Шаң контейнерін шаң контейнері бөліміне салып, шаң контейнері тұтқасын (сурет 40) бүктеңіз.

**Абайлаңыз: Шаң контейнерінің ішінде сүзгі бар екенін үнемі тексеріңіз. Роботты шаң контейнерінің ішінде сүзгі болмай пайдалансаңыз, қозғалтқыш зақымдалуы мүмкін.**

## Робот тазалау

Жақсы тазалау өнімділігін сақтау үшін кейде құлау датчиктерін, дөңгелектерді және бүйірлік щеткаларды және сору саңылауын тазалап тұру керек.

- 1 Роботты еден бетіне аударыңыз.
- 2 Бүйірлік щеткаларды тазалау үшін щеткалардан ұстаңыз және біліктерден (сурет 41) тартып алыңыз.
- 3 Бүйірлік щеткаларды және бүйірлік щеткалар біліктерін берілген (сурет 42) тазалау щеткасымен тазалаңыз.
- 4 Алдыңғы дөңгелек пен бүйірлік дөңгелектерден кірді немесе мамықты берілген (сурет 43) тазалау щеткасымен жойыңыз.
- 5 Құлау датчиктерінен кірді немесе мамықты берілген (сурет 44) тазалау щеткасымен жойыңыз.

**Ескерту: Құлау датчиктерін жүйелі түрде тазалау керек. Құлау датчиктері лас болса, робот биіктік айырмашылықтарын немесе баспалдақтарды анықтамауы мүмкін.**

- 6 Сору саңылауын (сурет 45) тазалау үшін берілген тазалау щеткасын пайдаланыңыз.
- 7 Бүйірлік щеткаларда және роботтың түбінде еденді зақымдауы мүмкін үшкір заттардың бар-жоғын тексеріңіз.

## Қосалқы құрылғыларға тапсырыс беру

Қосалқы құрылғылар немесе қосалқы бөлшектер сатып алу үшін, [www.shop.philips.com/service](http://www.shop.philips.com/service) сайтына кіріңіз немесе Philips дилеріне барыңыз. Сонымен қатар, еліңіздегі Philips тұтынушыларға қызмет көрсету орталығына хабарласыңыз (байланыс мәліметтерін дүниежүзілік кепілдік парақшасынан қараңыз).

## Ауыстыру

### Сүзгіні ауыстыру

Егер өте ластанса немесе зақымдалса (көріңіз 'Шаң контейнерін босату және тазалау'), EPA сүзгісін ауыстырыңыз. Жаңа EPA сүзгісін алу үшін, [www.shop.philips.com/service](http://www.shop.philips.com/service) сайтына өтіңіз.



## Қайта зарядталатын батареяны ауыстыру

Роботтың қайта зарядталатын батареясын тек білікті қызмет инженерлері ауыстыруы мүмкін. Енді қайта зарядтау мүмкін болмағанда немесе қуаты жылдам таусыла бастағанда батареясын ауыстыру үшін роботты өкілетті Philips қызмет орталығына апарыңыз. Байланыс мәліметтерін халықаралық кепілдік парақшасынан еліңіздегі Philips тұтынушыларға қызмет көрсету орталығынан таба аласыз немесе [www.philips.com/support](http://www.philips.com/support) торабына өтіңіз.

## Бүйірлік щеткаларды ауыстыру

Тиісті тазалау нәтижелерін қамтамасыз ету үшін бүйірлік щеткаларды біраз уақыттан кейін ауыстырыңыз.

Ескертпе: Тозу немесе зақым белгілерін байқағанда, бүйірлік щеткаларды міндетті түрде ауыстырыңыз. Сондай-ақ, бүйірлік щеткалардың екеуін де бір уақытта ауыстыру ұсынылады. Жаңа бүйірлік щеткаларды алу үшін, [www.shop.philips.com/service](http://www.shop.philips.com/service) сайтына өтіңіз.

- 1 Бүйірлік щеткаларды ауыстыру үшін ескі бүйірлік щеткаларды қылдарынан ұстап, біліктерінен тартып алыңыз.
- 2 Жаңа бүйірлік щеткаларды біліктерге итеріңіз.

## Қашықтан басқару құралының батареяларын ауыстыру

- 1 Құлақшаны (1) басып батарея бөлімі қақпағының (2) құлпын ашып, батарея бөлімі қақпағын (сурет 9) шешіңіз.
- 2 Бос AAA батареяларын батарея бөлімінен алыңыз.
- 3 Екі жаңа AAA батареясын (сурет 10) салыңыз.

Ескерту: - және + полюстері дұрыс бағытта екендігін тексеріңіз.

- 4 Батарея бөлімінің қақпағын қайта тіркеу үшін, алдымен, бөлім ойығындағы саңылауға (1) шығыңқы жерін салып, сырт етіп (сурет 11) құлыпталғанша қақпақты (2) басыңыз. Қашықтан басқару құралы енді пайдалануға дайын.

Ескерту: Бос алынбалы батареяларды еліңіздегі жергілікті ережелерге сәйкес жойыңыз.

## Өңдеу

- Бұл таңба осы өнімді қалыпты тұрмыстық қалдықпен бірге тастауға болмайтынын білдіреді (2012/19/EU) (сурет 46).
- Бұл белгі осы өнімде күнделікті үй қоқыстарымен (сурет 47) бірге тастауға болмайтын кірістірілген қайта зарядталатын батарея бар екенін білдіреді (2006/66/EC). Зарядталатын батареяны кәсіби түрде алу үшін, өнімді ресми жинау орнына немесе Philips қызмет көрсету орталығына апарыңыз.
- Электрондық және электр өнімдері мен қайта зарядталатын батареяларды бөлек жинау бойынша жергілікті ережелерді орындаңыз. Дұрыс тастау қоршаған ортаға және адам денсаулығына кері әсерін тигізбеуге көмектеседі.

## Қайта зарядталатын батареяларды алу

Өнімді тастау кезінде қайта зарядталатын батареяны ғана алып тастаңыз. Батареяны алу алдында өнім қабырға розеткасынан ажыратылғанын және батарея заряды толығымен таусылғанын тексеріңіз.

Өнімді ашу үшін құралдарды қолдану кезінде және қайта зарядталатын батареяны қоқысқа тастау кезінде қажетті қауіпсіздік шараларын орындаңыз.

## Қайта зарядталатын батареяларды алу

**Абайлаңыз:** Құрылғыны тастау кезінде қайта зарядталатын батареяны ғана алып тастаңыз. Батареяны алып тастау алдында оның толығымен бос екендігін тексеріңіз.

Қайта зарядталатын батареяны шығару үшін төмендегі қадамдарды орындаңыз. Сонымен қатар, қайта зарядталатын батареяны шығару үшін роботты өкілетті Philips қызмет орталығына апарыңыз. Еліңіздегі жақын қызмет орталығы мекенжайы үшін Philips тұтынушыларға қызмет көрсету орталығына хабарласыңыз.

- 1 Алу және қоқысқа лақтыру алдында зарядының толығымен таусылуы үшін роботты батарея таусылғанша жұмыс істетіңіз.
- 2 Батарея бөлімінің бұрандаларын босатып, қақпағын (сурет 48) шешіңіз.
- 3 Қайта зарядталатын батареяны көтеріп, оны ажыратыңыз (сурет 49).
- 4 Робот пен қайта зарядталатын батареяны электрлік және электрондық қалдық жинау орнына апарыңыз.

## Ақаулықтарды жою

Бұл тарауда құрылғыда жиі кездесетін мәселелер аталып өтеді. Төмендегі ақпараттың көмегімен мәселені шеше алмасаңыз, жиі қойылатын сұрақтар тізімін көру үшін [www.philips.com/support](http://www.philips.com/support) торабына кіріңіз немесе еліңіздегі Тұтынушыларды қолдау орталығына хабарласыңыз.

Мәселе	Ықтимал себеп	Шешім
Іске қосу/тоқтату түймесін басқанда, робот тазалауды бастамайды.	Қайта зарядталатын батарея таусылған.	Қайта зарядталатын батареяны (көріңіз 'Пайдалануға дайындау') зарядтаңыз.
Түймелердің бірін басқан кезде робот жауап бермейді.	Робот қондырма станциясын таба алмады және батарея заряды таусылды.	Роботты розеткаға қосылған қондырма станцияға қойыңыз. Бірнеше секундтан кейін роботтан дыбыстық сигнал шығып, дисплей жанады.
Робот сигнал беріп тоқтайды.	Дөңгелектердің біреуі немесе екеуі де тұрып қалған.	Іске қосу/тоқтату түймесін басыңыз. Дөңгелек аспасының айналасында ұсталып қалған мамықты, шашты, жіптерді немесе сымдарды кетіріңіз.
	Бүйірлік щеткалардың біреуі немесе екеуі де тұрып қалған.	Бүйірлік щеткаларды (көріңіз 'Робот тазалау') тазалаңыз.
	Робот тазалау кезінде көтерілді.	Іске қосу/тоқтату түймесін басыңыз. Роботты еденге қойыңыз. Одан кейін робот тазалауды жалғастыруы үшін іске қосу/тоқтату түймесін басыңыз.
Робот дұрыстап тазаламайды.	Бір немесе екі бүйірлік щеткалардың қылшықтары майысқан.	Щетканы немесе щеткаларды біраз уақытқа суға салып қойыңыз. Егер бұл талшықтардың дұрыс пішінін қалпына келтірмесе, бүйірлік щеткаларды (көріңіз 'Бүйірлік щеткаларды ауыстыру') ауыстырыңыз.

Мәселе	Ықтимал себеп	Шешім
	Шаң контейнеріндегі сүзгі лас.	Сүзгіні бөлшектеңіз. Шаң сүзгісі мен EPA сүзгісін қылдары жұмсақ тіс щеткасымен тазалаңыз. Сонымен қатар, шаң сүзгісін ағын су астында шая аласыз.
		Егер EPA сүзгісін тазалау еш көмектеспесе, сүзгіні жаңа біреуімен ауыстырыңыз. EPA сүзгісін жылына кемінде бір рет ауыстыруға кеңес береміз.
	Шаң контейнерінің түбіндегі сору саңылауы бітелген.	Сору саңылауын (көріңіз 'Робот тазалау') тазалаңыз.
	Алдыңғы дөңгелекте шаш немесе басқа кір кептелген.	Алдыңғы дөңгелекті (көріңіз 'Робот тазалау') тазалаңыз.
	Робот өте күңгірт немесе жылтыраған бетті тазалауда, бұл құлау датчиктерін іске қосады. Робот әдеттен тыс үлгімен қозғалады.	Іске қосу/тоқтату түймесін басып, одан кейін роботты еденнің ашық түсті бөлігіне жылжытыңыз. Егер ашық түсті едендерде мәселе қайталанса, <a href="http://www.philips.com/support">www.philips.com/support</a> сайтына өтіңіз немесе еліңіздегі тұтынушыға күтім көрсету орталығына хабарласыңыз.
	Робот күн сәулесі шамалы көптеу түсетін еденді тазалауда. Бұл құлаудан қорғау датчиктерін іске қосып, робот әдеттен тыс үлгімен қозғалады.	Күн жарығы бөлмеге түспеуі үшін перделерді жабыңыз. Сонымен қатар, күн сәулесі шамалы ашық кезде тазалауды бастауға болады.
Қайта зарядталатын батареяны зарядтау мүмкін емес немесе қуаты өте тез таусылады.	Қайта зарядталатын батареяның пайдалану мерзімі аяқталды.	Қайта зарядталатын батарея Philips қызмет көрсету орталығымен (көріңіз 'Қайта зарядталатын батареяны ауыстыру') ауыстырылуы керек.
Робот қондырма станцияны таба алмайды.	Роботтың қондырма станциясына өтуіне жеткілікті бөлме жоқ.	Қондырма станцияның (көріңіз 'Қондырма станцияны орнату') басқа орнын табуға әрекет жасаңыз.
	Робот әлі де белсенді іздеуде.	Роботтың қондырма станциясына оралуына шамамен 20 минут беріңіз.

#### Робот шаң сорғыш

Өндіруші: "Филипс Консьюмер Лайфстайл Б.В.", Туссендиепен 4, 9206 АД, Драхтен, Нидерланды  
Ресей және Кедендік Одақ территориясына импорттаушы: "ФИЛИПС" ЖШҚ, Ресей Федерациясы,  
123022 Мәскеу қаласы, Сергей Макеев көшесі, 13-үй, тел. +7 495 961-1111

Тамақтану: ZD12D160090EU

Кіру: 100-240В~; 50/60Гц; 0,5А

Шығу: 16В --- 0,9А

II- класс 

## 108 Қазақша

FC8796, FC8794, FC8792

Кіріктірілген батарея Li-ion: 10,8 В

Тұрмыстық қажеттіліктерге арналған

Қытайда жасалған

Сақтау шарттары, пайдалану

Температура	0°C - +50°C
Салыстырмалы ылғалдылық	20% - 95%
Атмосфералық қысым	85 - 109 kPa

\_ |

| \_

\_ |

| \_

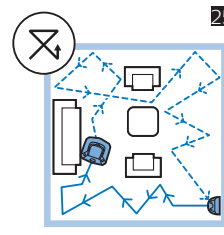
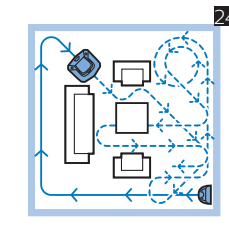
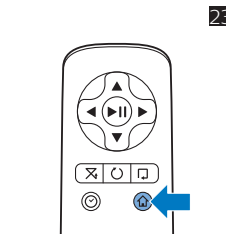
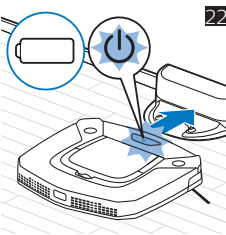
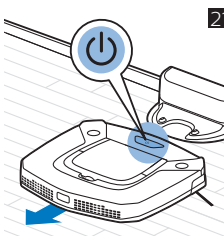
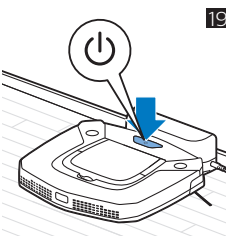
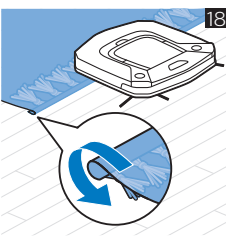
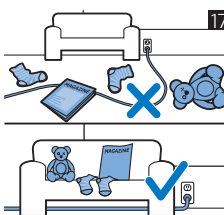
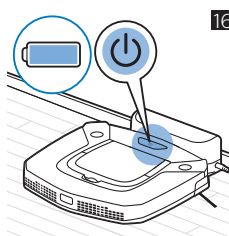
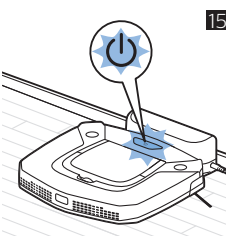
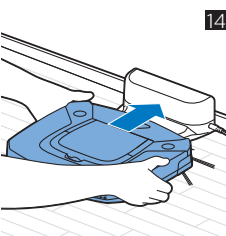
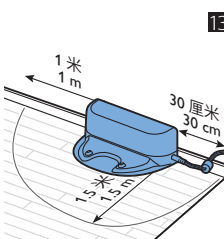
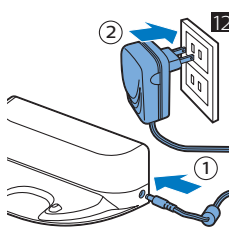
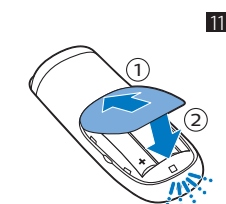
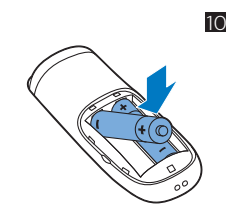
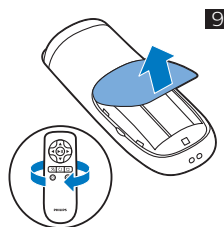
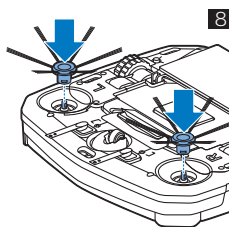
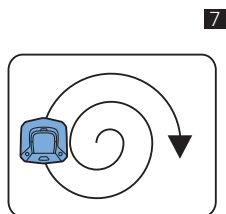
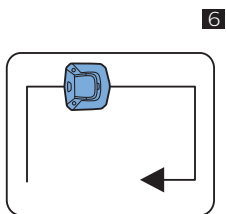
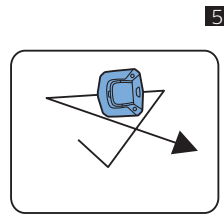
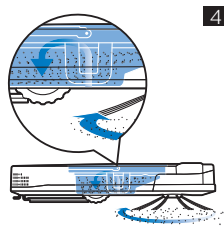
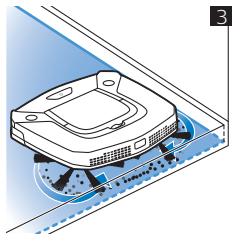
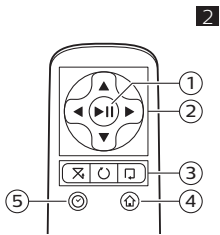

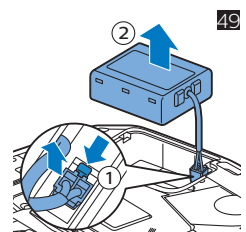
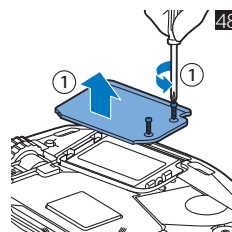
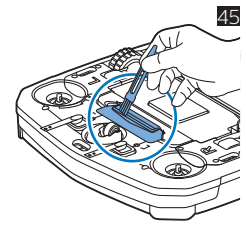
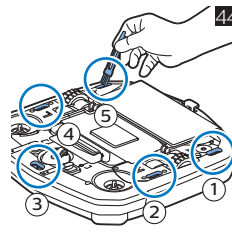
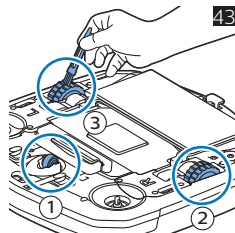
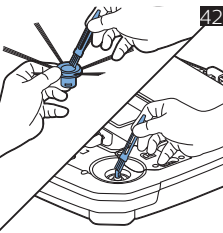
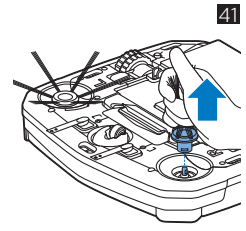
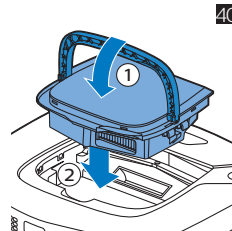
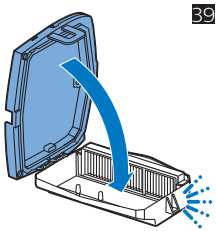
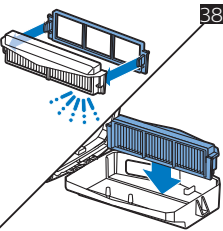
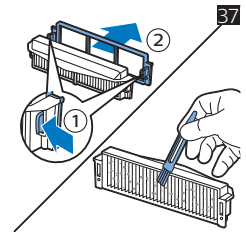
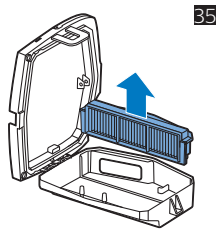
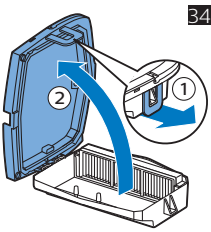
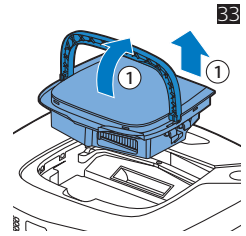
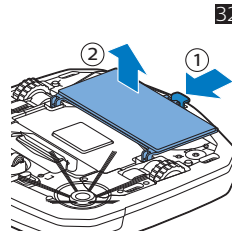
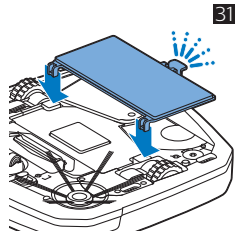
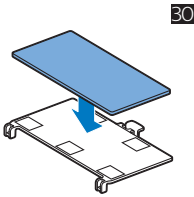
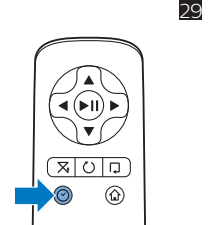
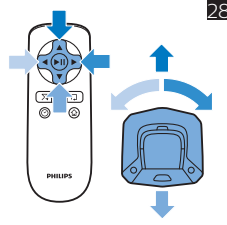
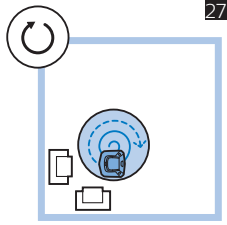
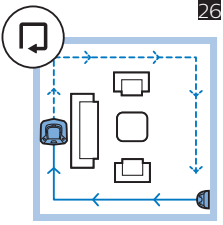





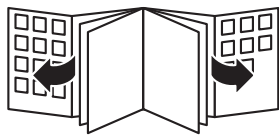

© 2018 Koninklijke Philips N.V.  
All rights reserved  
4222.003.4325.5 (1/8/2018)

**EAC**



>75% recycled paper  
>75% papier recyclé