



## **Руководство по эксплуатации**

# **Multimedia Projector**

<b>EB-2265U</b>	<b>EB-2140W</b>
<b>EB-2255U</b>	<b>EB-2065</b>
<b>EB-2250U</b>	<b>EB-2055</b>
<b>EB-2245U</b>	<b>EB-2040</b>
<b>EB-2165W</b>	<b>EB-X550KG</b>
<b>EB-2155W</b>	<b>EB-X500KG</b>

## **Условные Обозначения, Используемые в Данном Руководстве** **7**

## **Первое знакомство с проектором** **9**

### **Функции проектора** ..... **10**

Быстрая и простая настройка .....	10
Удобное беспроводное проецирование .....	11
Универсальная функция подключения.....	12
Подключение к компьютерам .....	12
Подключение к мобильным устройствам.....	13
Поддержка функции Smooth Meetings .....	13

### **Детали и функции проектора** ..... **14**

Детали проектора - спереди.....	14
Детали проектора - сзади.....	17
Детали проектора - на основании .....	18
Детали проектора - панель управления .....	19
Детали проектора - пульт дистанционного управления.....	20

## **Настройка проектора** **23**

### **Размещение проектора**..... **24**

Настройка проектора и варианты установки.....	25
Расстояние проецирования .....	25

### **Соединения проектора** ..... **26**

Подключение к компьютеру .....	26
Присоединение к компьютеру для передачи видео- и аудиосигнала через USB.....	26
Присоединение к компьютеру для передачи видео- и аудиосигнала через VGA .....	27
Подключение к компьютеру для передачи видео- и аудиосигнала через HDMI .....	28
Соединение со смартфонами или планшетами.....	29

Соединение с источниками видеосигнала .....	29
Соединение с источником видеосигнала через порт HDMI.....	30
Соединение с источником компонентного видеосигнала через VGA.....	30
Соединение с источником композитного видеосигнала .....	31
Соединение с внешними устройствами USB.....	32
Проецирование с устройства USB.....	32
Подключение к устройству USB.....	32
Отсоединение устройства USB.....	33
Соединение с камерой для документов .....	33
Подключение передатчика HDBaseT .....	33
Соединение с внешними выходными устройствами .....	34
Подключение к монитору VGA.....	34
Подключение к внешним динамикам.....	35

### **Установка батареек в пульт дистанционного управления ....** **36**

Работа с пультом дистанционного управления .....	36
--	----

### **Открывание крышки линзы**..... **38**

## **Использование основных функций проектора** **39**

### **Включение проектора** ..... **40**

Главный экран.....	41
--------------------	----

### **Выключение проектора** ..... **43**

### **Настройка даты и времени** ..... **44**

### **Выбор языка для меню проектора** ..... **46**

### **Режимы проецирования**..... **47**

Изменение режима проецирования с помощью пульта дистанционного управления.....	47
Изменение режима проецирования с помощью меню .....	47

### **Настройка высоты изображения** ..... **49**

### **Форма изображения**..... **50**

Автоматическая коррекция горизонтального/вертикального трапецидального искажения.....	50
--	----

Верт. автокоррекция.....	50	<b>Проецирование презентации PC Free .....</b>	<b>75</b>
Автоматическая корректировка формы изображения с помощью функции подгонки к экрану .....	51	Поддерживаемые типы файлов PC Free .....	75
Корректировка формы изображения с помощью ползунка регулировки горизонтальных трапецеидальных искажений .....	52	Меры предосторожности при проецировании с функцией PC Free.....	76
Корректировка формы изображения с помощью кнопок корректировки трапецеидального искажения.....	53	Запуск показа слайдов PC Free .....	76
Корректировка формы изображения с помощью функции Quick Corner.....	54	Запуск презентации файлов PDF в функции PC Free.....	78
<b>Изменение размера изображения с помощью кольца масштабирования .....</b>	<b>57</b>	Запуск презентации фильмов PC Free .....	80
<b>Фокусировка изображения с помощью кольца фокусировки .....</b>	<b>58</b>	Параметры отображения в функции PC Free.....	81
<b>Выбор источника изображения .....</b>	<b>59</b>	<b>Управление презентацией вручную.....</b>	<b>82</b>
<b>Формат изображения.....</b>	<b>61</b>	Ограничения для функции Управление жестами .....	84
Изменение формата изображения .....	61	<b>Временное отключение изображения и звука .....</b>	<b>85</b>
Доступные форматы изображения .....	61	<b>Временное прекращение подачи видеосигнала.....</b>	<b>86</b>
Вид проецируемого изображения в каждом формате изображения.....	62	<b>Масштабирование изображений .....</b>	<b>87</b>
<b>Цветовой режим.....</b>	<b>64</b>	<b>Использование пульта дистанционного управления в качестве беспроводной мыши .....</b>	<b>88</b>
Изменение цветового режима.....	64	<b>Использование пульта дистанционного управления в качестве указателя.....</b>	<b>90</b>
Доступные цветовые режимы .....	64	<b>Сохранение изображения логотипа пользователя .....</b>	<b>91</b>
Настройка автоматической диафрагмы .....	65	<b>Использование нескольких проекторов .....</b>	<b>94</b>
<b>Настройка цвета изображения.....</b>	<b>66</b>	Система идентификации проектора для управления несколькими проекторами.....	94
Регулировка оттенка, насыщенности и яркости .....	66	Настройка ID проектора.....	94
Регулировка гаммы .....	67	Выбор проектора, с которым нужно работать.....	95
<b>Управление громкостью с помощью кнопок громкости .....</b>	<b>70</b>	Подбор цветов изображения.....	96
<b>Регулировка функций проектора .....</b>	<b>71</b>	Регулировка RGBCMY.....	97
<b>Одновременное проецирование двух изображений .....</b>	<b>72</b>	<b>Функции защиты проектора .....</b>	<b>99</b>
Неподдерживаемые сочетания источников входного сигнала для проецирования на полиэкрэн .....	74	Типы защиты паролем .....	99
Ограничения проецирования на полиэкрэн.....	74	Настройка пароля .....	99
		Выбор типов защиты паролем.....	101
		Ввод пароля для пользования проектором.....	101
		Блокировка кнопок проектора .....	102
		Разблокировка кнопок проектора.....	103
		Установка защитного тросика .....	103

## Использование проектора в сети 105

### Проецирование по проводной сети ..... 106

Подключение к проводной сети..... 106

Выбор настроек проводной сети..... 106

### Проецирование по беспроводной сети ..... 109

Установка модуля беспроводной локальной сети (LAN) ..... 109

Установка модуля беспроводной ЛВС в задний порт USB-A ..... 110

Выбор настроек беспроводной сети вручную ..... 111

Выбор настроек беспроводной сети в Windows ..... 114

Выбор настроек беспроводной сети в OS X ..... 114

Настройка безопасности беспроводной сети..... 114

Поддерживаемые сертификаты: клиента и ЦС..... 116

Использование QR-кода для подключения мобильного устройства ..... 117

Подключение к компьютеру на базе ОС Windows с помощью USB-ключа... 117

### Проецирование по беспроводной сети с мобильного устройства (функция Screen Mirroring) ..... 119

Выбор настроек функции Screen Mirroring..... 119

Подключение с использованием функции Screen Mirroring в Windows 10.. 121

Подключение с использованием функции Screen Mirroring в Windows 8.1 . 122

Подключение с использованием функции Screen Mirroring для программного обеспечения Miracast..... 123

### Безопасное HTTP-соединение..... 124

Импортирование сертификата веб-сервера с помощью меню..... 124

Поддерживаемые сертификаты веб-сервера..... 125

## Контролирование проектора и управление им 126

### EasyMP Monitor ..... 127

### Контролирование сетевого проектора с помощью веб-браузера ..... 128

Регистрация цифрового сертификата из веб-браузера ..... 130

### Настройка отправки предупреждений о состоянии проектора по эл. почте ..... 132

Предупреждающие сообщения по эл. почте о состоянии проектора..... 132

### Настройка контролирования с помощью SNMP ..... 134

### Использование команд ESC/VP21 ..... 135

Список команд ESC/VP21 ..... 135

Схема подключения кабелей ..... 136

### Поддержка PJLink..... 137

### Поддержка приложения Crestron RoomView ..... 138

Настройка поддержки системы Crestron RoomView ..... 138

Контролирование сетевого проектора с помощью Crestron RoomView ..... 139

Рабочее окно функции Crestron RoomView ..... 139

Окно средств управления системы Crestron RoomView..... 140

### Настройка графиков действий проектора ..... 142

## Регулировка параметров меню 145

### Использование меню проектора ..... 146

### Использование экранной клавиатуры..... 147

Допустимые символы для ввода с помощью экранной клавиатуры ..... 147

### Настройки качества изображения - Меню Изображен..... 148

### Настройки входного сигнала - Меню Сигнал ..... 150

### Настройки функций проектора - Меню Настройки ..... 152

### Настройка проектора - Меню Расширен..... 155

### Сетевые настройки проектора - Меню Сеть ..... 158

Меню Сеть - Наст. Screen Mirroring..... 159

Меню Сеть - Меню Основные ..... 160

Меню Сеть – Меню беспроводная ЛВС ..... 161

Меню Сеть - Меню Пр. сеть..... 164

Меню Сеть – Меню Уведомл..... 165

Меню Сеть - Меню Другое.....	166	<b>Использование экрана справки по проектору.....</b>	<b>195</b>
Меню Сеть - Меню Сброс.....	167	<b>Решение проблем с изображением или звуком.....</b>	<b>196</b>
<b>Настройка проектора - Меню ECO.....</b>	<b>168</b>	Решения, если изображение не появляется.....	196
<b>Отображение информации о проекторе - Меню Информация.....</b>	<b>170</b>	Решения, если изображения, проецируемые с помощью функции USB Display, неправильные.....	197
Меню Информация - Меню Инф. о проекторе .....	170	Решения, когда появляется сообщение "Нет сигнала" .....	197
Список кодов идентификации действий .....	171	Отображение с ноутбука .....	197
<b>Сброс настроек проектора - Меню Сброс.....</b>	<b>173</b>	Отображение с ноутбука Mac.....	198
<b>Копирование меню Настройки на все проекторы (пакетная настройка) .....</b>	<b>174</b>	Решения, когда появляется сообщение "Не поддерживается" .....	198
Настройки передачи с флеш-накопителя USB.....	174	Решения, когда появляется только часть изображения.....	198
Настройки передачи от компьютера .....	175	Решения, когда изображение не прямоугольное.....	199
Уведомление об ошибке пакетной настройки .....	176	Решения, когда изображение имеет шум или помехи .....	199
<b>Техническое обслуживание проектора</b>	<b>177</b>	Решения, когда изображение расплывчатое или смазанное.....	200
<b>Очистка объектива .....</b>	<b>178</b>	Решения, когда яркость или цвета изображения неправильные .....	201
<b>Очистка корпуса проектора .....</b>	<b>179</b>	Решения проблем со звуком.....	201
<b>Техническое обслуживание воздушного фильтра и вентиляционных отверстий.....</b>	<b>180</b>	Решения, когда имена файлов изображений в функции PC Free отображаются неправильно.....	202
Очистка воздушного фильтра и вентиляционных отверстий.....	180	<b>Решение проблем при работе проектора и пульта дистанционного управления .....</b>	<b>203</b>
Замена воздушного фильтра.....	180	Решения проблем с питанием проектора или его отключением.....	203
<b>Техническое обслуживание лампы проектора .....</b>	<b>182</b>	Решения проблем с пультом дистанционного управления.....	203
Замена лампы .....	183	Решения проблем с паролем .....	204
Сброс таймера лампы.....	188	Решение, когда появляется сообщение "Зарядка батареи, обеспечивающей индикацию времени, заканчивается" .....	204
<b>Замена батареек пульта дистанционного управления.....</b>	<b>189</b>	Устранение неисправностей функции Управление жестами .....	204
<b>Решение проблем</b>	<b>190</b>	<b>Решение проблем с сетью .....</b>	<b>205</b>
<b>Проблемы с проектором .....</b>	<b>191</b>	Решения в случае ошибки беспроводной аутентификации .....	205
<b>Состояние индикаторов проектора.....</b>	<b>192</b>	Решения, когда невозможно получить доступ к проектору через сеть .....	205
		Решения, когда по эл. почте не приходят предупреждения .....	206
		Решения, когда изображение во время проецирования по сети имеет помехи.....	206
		Решения, когда невозможно соединиться с помощью функции Screen Mirroring.....	206
		Решения, когда изображение или звук во время подключения с помощью функции Screen Mirroring содержит помехи.....	207

**Приложение 208****Дополнительные принадлежности и запасные части ..... 209**

Экраны.....	209
Кабели .....	209
Кронштейны .....	209
Подключение по беспроводной сети.....	209
Внешние устройства.....	210
Запасные части.....	210

**Размер экрана и расстояние проецирования ..... 211****Разрешение отображения, поддерживаемое монитором... 215****Технические характеристики проектора ..... 217**

Спецификации соединителя.....	218
-------------------------------	-----

**Внешние размеры ..... 220****Системные требования для функции USB Display ..... 221****Список символов техники безопасности (в соответствии с IEC60950-1 A2) ..... 222****Глоссарий..... 224****Примечания ..... 227**



Indication of the manufacturer and the importer in accordance with requirements of EU directive.....	227
Нормативы в соответствии с Законом о беспроводной телеграфии.....	227
Ограниченное применение .....	227
Рекомендации по операционной системе .....	227
Торговые марки.....	228
Уведомление об авторских правах .....	228
Определение авторского права .....	229

# Условные Обозначения, Используемые в Данном Руководстве





## Символы техники безопасности

Для проектора и в его руководстве пользователя используются графические символы и метки для указания на информацию, указывающую на то, как безопасно пользоваться проектором.

Прочитайте инструкции (и неукоснительно следуйте им), которые помечены этими символами и метками во избежание травм персонала или порчи имущества.

 <b>Предупреждение</b>	Данный символ указывает на информацию, игнорирование которой может привести к травме или даже смерти людей.
 <b>Предостережение</b>	Данный символ сообщает информацию, игнорирование которой может причинить вред или физические повреждения людям из-за неправильного обращения.

## Общая информация по условным обозначениям

 <b>Внимание</b>	Эта метка указывает на процедуры, которые при недостаточной осторожности могут привести к повреждению оборудования или травме персонала.
	Эта метка указывает на дополнительную информацию, которая может быть полезна.
[Название кнопки]	Указывает названия кнопок на пульте дистанционного управления или на панели управления. Пример: кнопка [Esc]
<b>Название меню / настройки</b>	Указывает названия пунктов меню и настроек проектора. Пример: Выберите пункт меню <b>Изображен</b> .  <b>Изображен</b> . > <b>Дополнительно</b>
	Эта метка указывает на соответствующие страницы.



Эта метка указывает на страницу с подробными сведениями о разделе.



# Первое знакомство с проектором

Обратитесь к этим разделам, чтобы узнать больше о функциях и названиях деталей проектора.

» **Дополнительная информация**

- "Функции проектора" [стр.10](#)
- "Детали и функции проектора" [стр.14](#)

Проектор поставляется со специальными функциями. Подробные сведения см. в этих разделах.

## » Дополнительная информация

- "Быстрая и простая настройка" [стр.10](#)
- "Удобное беспроводное проецирование" [стр.11](#)
- "Универсальная функция подключения" [стр.12](#)
- "Поддержка функции Smooth Meetings" [стр.13](#)

## Быстрая и простая настройка

- Функция Direct Power On для включения проектора непосредственно после присоединения вилки к розетке.
- Функция Автовкл. питания предназначена для включения проектора после того, как он распознает сигнал изображения с порта, указанного в качестве источника **Автовкл. питания**.
- На Главном экране можно легко выбрать источник сигнала изображения и воспользоваться полезными функциями.
- Автоматическая коррекция трапецеидальных искажений по вертикали и по горизонтали в реальном времени всегда обеспечивает отображение прямоугольного экрана (Авто гор/вер.искаж) (EB-2265U/EB-2255U/EB-2250U/EB-2245U/EB-2165W/EB-2155W/EB-2065/EB-2055/EB-X550KG/EB-X500KG).
- Автоматическая коррекция трапецеидальных искажений по вертикали в реальном времени всегда обеспечивает отображение прямоугольного экрана (Верт. автокоррекция) (EB-2140W/EB-2040).

- Функция Screen Fit автоматически изменяет размер проецируемых изображений (EB-2265U/EB-2255U/EB-2250U/EB-2245U/EB-2165W/EB-2155W/EB-2065/EB-2055/EB-X550KG/EB-X500KG).

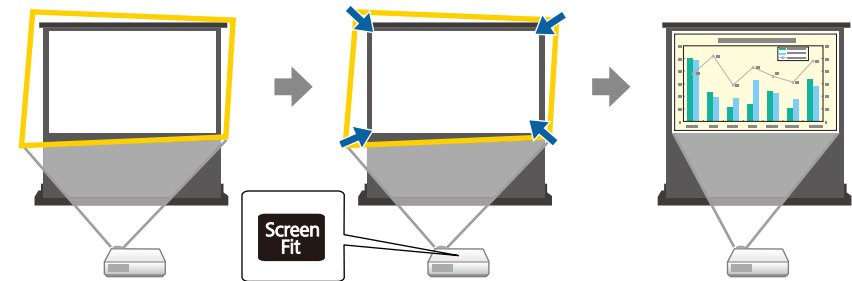

- Регулировка трапецеидальных искажений по горизонтали позволяет быстро откорректировать горизонтальное искажение проецируемого изображения (EB-2140W/EB-2040).

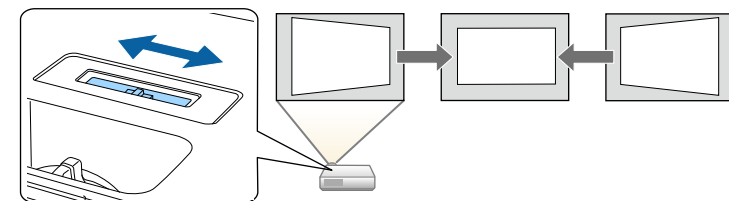

- Функция фокуса Focus Help позволяет выполнить оптимальную регулировку фокусировки (EB-2265U/EB-2255U/EB-2250U/EB-

2245U/EB-2165W/EB-2155W/EB-2065/EB-2055/EB-X550KG/EB-X500KG).

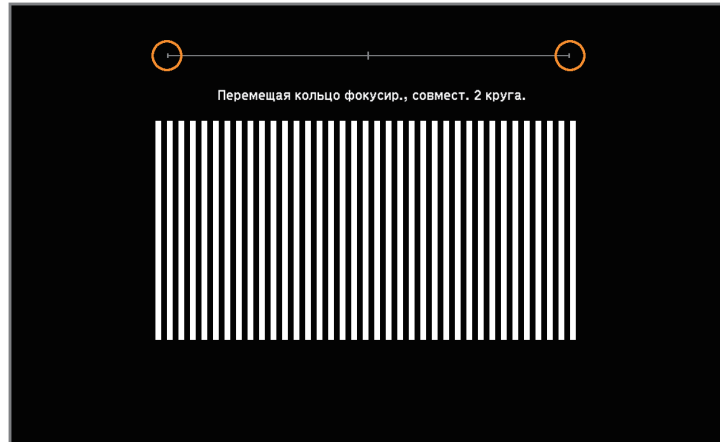

## » Дополнительная информация

- "Автоматическая коррекция горизонтального/вертикального трапецеидального искажения" [стр.50](#)
- "Настройка проектора - Меню Расширен." [стр.155](#)
- "Включение проектора" [стр.40](#)
- "Автоматическая корректировка формы изображения с помощью функции подгонки к экрану" [стр.51](#)
- "Фокусировка изображения с помощью кольца фокусировки" [стр.58](#)
- "Корректировка формы изображения с помощью ползунка регулировки горизонтальных трапецеидальных искажений" [стр.52](#)

посредством беспроводной технологии Miracast (EB-2265U/EB-2255U/EB-2165W).



- Приложение Epson iProjection предназначено для беспроводного подключения проектора к мобильному устройству посредством приложения, имеющегося в App Store или Google play.



Все расходы, связанные с использованием App Store или Google play, несет пользователь.

- Функция EasyMP Multi PC Projection предназначена для проецирования одновременно до четырех изображений посредством разделения проецируемого экрана. Можно проецировать изображения с компьютеров по сети или на смартфонах или планшетах, на которых установлено приложение Epson iProjection.

## Удобное беспроводное проецирование

- Функция Screen Mirroring (Зеркальное отображение экрана) применяется для работы проектора с мобильным устройством

Дополнительные сведения см. в *Руководстве по эксплуатации EasyMP Multi PC Projection*.

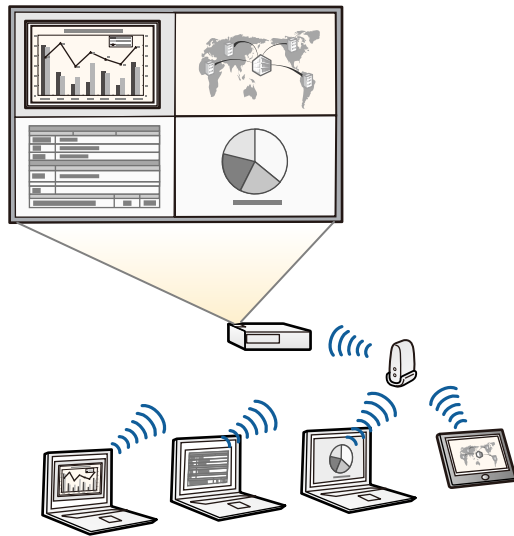

- При проецировании изображений по беспроводной сети необходимо установить модуль беспроводной локальной сети (LAN) Epson 802.11b/g/n, а затем настроить проектор и компьютер на беспроводное проецирование. Модуль беспроводной ЛВС Epson 802.11b/g/n может не входить в комплект поставки проектора.
- Программу и руководство можно загрузить со следующего веб-сайта:  
<http://www.epson.com/>

## » Дополнительная информация

- "Использование проектора в сети" [стр.105](#)

## Универсальная функция подключения

Как показано ниже проектор можно легко подключать различными способами.

### » Дополнительная информация

- "Подключение к компьютерам" [стр.12](#)
- "Подключение к мобильным устройствам" [стр.13](#)

## Подключение к компьютерам

Подключите компьютер с помощью кабеля USB для проецирования изображений и вывода звука (USB Display).

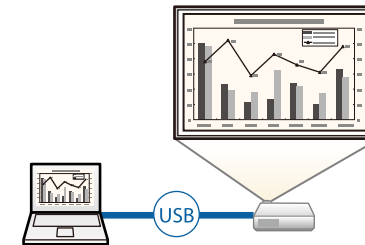

### » Дополнительная информация

- "Присоединение к компьютеру для передачи видео- и аудиосигнала через USB" [стр.26](#)

## Подключение к мобильным устройствам

- Порт HDMI/MHL используется для подключения кабеля MHL к мобильному устройству и проектору.

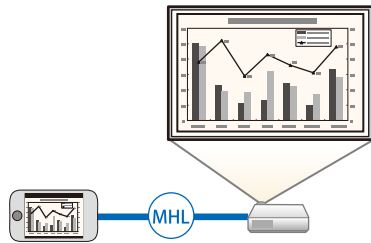

### » Дополнительная информация

- "Соединение со смартфонами или планшетами" [стр.29](#)

## Поддержка функции Smooth Meetings

С помощью функции Управление жестами можно управлять презентациями вручную. Это дает возможность проводить презентации, находясь перед экраном, без пульта дистанционного управления (EB-

2265U/EB-2255U/EB-2250U/EB-2245U/EB-2165W/EB-2155W/EB-2065/EB-2055/EB-X550KG/EB-X500KG).

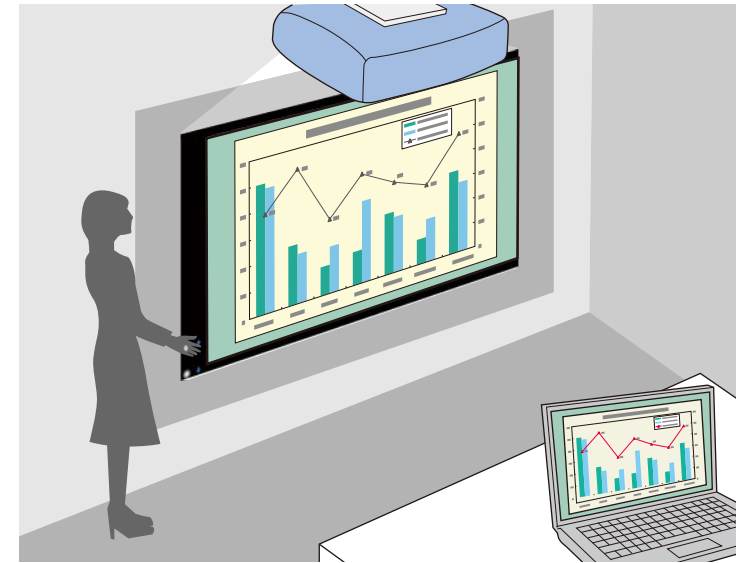

### » Дополнительная информация

- "Управление презентацией вручную" [стр.82](#)

В следующих разделах описываются детали проектора и их функции.

Если не указано иное, все функции, описанные в настоящем руководстве, поясняются на изображениях модели EB-2265U.

» **Дополнительная информация**

- "Детали проектора - спереди" [стр.14](#)
- "Детали проектора - сзади" [стр.17](#)
- "Детали проектора - на основании" [стр.18](#)
- "Детали проектора - панель управления" [стр.19](#)
- "Детали проектора - пульт дистанционного управления" [стр.20](#)

## Детали проектора - спереди

EB-2265U/EB-2255U/EB-2250U/EB-2245U/EB-2165W

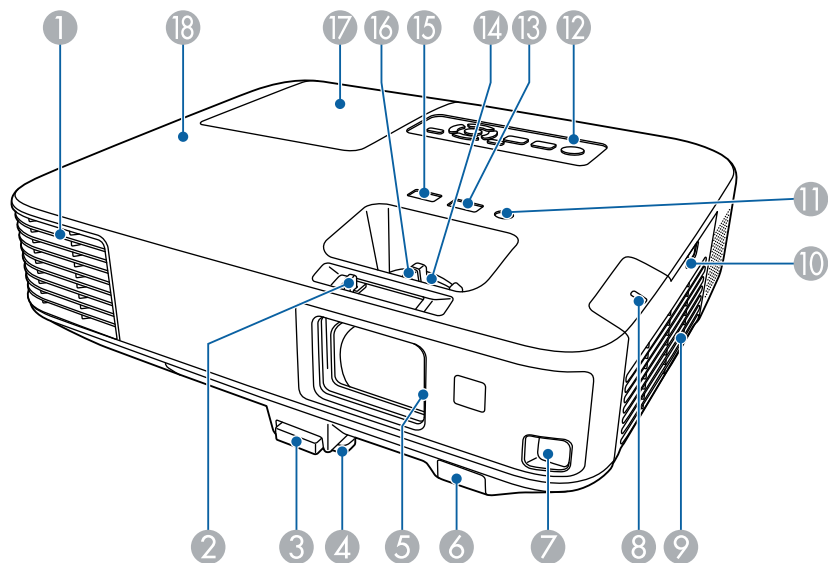

EB-2155W/EB-2065/EB-2055/EB-X550KG/EB-X500KG

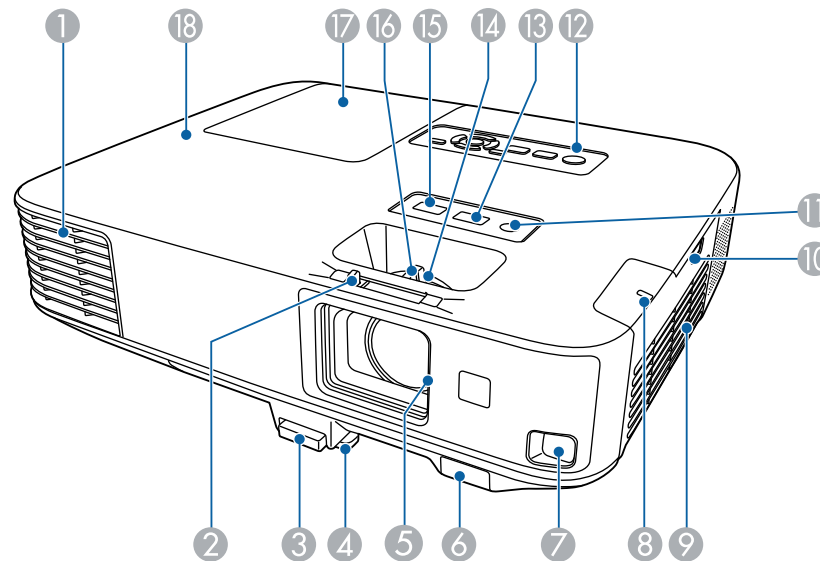

EB-2140W/EB-2040

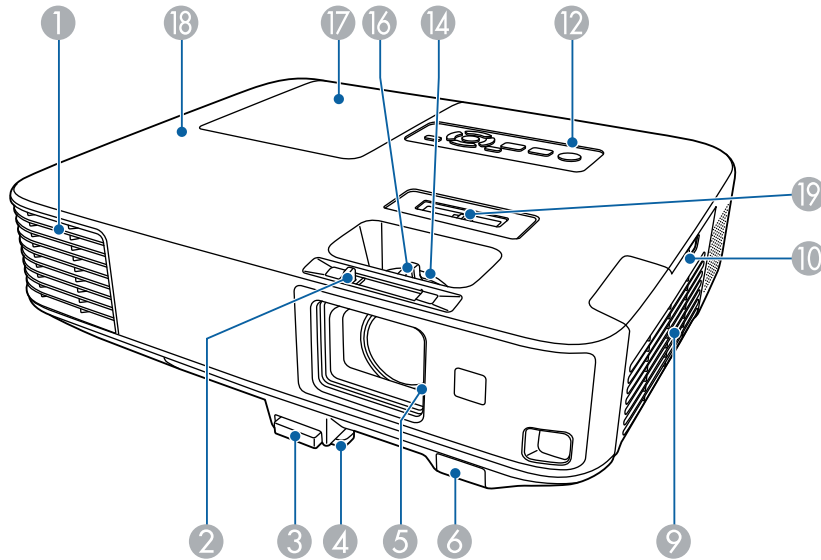

Название	Функция
<b>1</b> Вытяжное вентиляционное отверстие	Выходное вентиляционное отверстие служит для внутреннего охлаждения проектора. <div style="border: 1px solid black; padding: 5px; margin-top: 10px;"> <p><b>⚠ Предупреждение</b></p> <p>Не смотрите в вентиляционное отверстие. При взрыве лампы выбрасываемый газ, а также мелкие осколки стекла могут стать причиной травмы. При попадании стекла в дыхательные пути, в глаза или рот обратитесь к врачу.</p> </div>

Название	Функция
	<div style="border: 1px solid black; padding: 5px; margin-top: 10px;"> <p><b>⚠ Предостережение</b></p> <p>Не приближайте к этому отверстию лицо и руки и не ставьте перед ним предметы, которые могут испортиться от нагрева выходящим из отверстия воздухом. Горячий воздух из выходного вентиляционного отверстия может стать причиной ожогов, деформации или несчастных случаев.</p> </div>
<b>2</b> Рычаг ползунка Кнопка A/V mute	Переместите рычаг для блокировки и разблокировки ползунка отключения аудио/видео (A/V mute).
<b>3</b> Рычаг разблокировки опоры	Нажмите на рычаг разблокировки опоры, чтобы отрегулировать высоту передней опоры.
<b>4</b> Передняя регулируемая опора	Если проектор устанавливается на поверхности (например, на столе), отрегулируйте опору, чтобы правильно расположить изображение.
<b>5</b> Ползунок Кнопка A/V mute	С целью защиты объектива закройте шторку, если проектор не используется. Закрывая его во время проецирования, можно скрыть изображение и отключить звук.
<b>6</b> Приемник сигнала от пульта дистанционного управления	Принимает сигналы от пульта дистанционного управления.
<b>7</b> Датчик (EB-2265U/EB-2255U/EB-2250U/EB-2245U/EB-2165W/EB-2155W/EB-2065/EB-2055/EB-X550KG/EB-X500KG)	Датчик определения проецируемых изображений.

Название	Функция
8 Индикатор беспроводной ЛВС (EB-2265U/EB-2255U/EB-2250U/EB-2245U/EB-2165W/EB-2155W/EB-2065/EB-2055/EB-X550KG/EB-X500KG)	Показывает состояние доступа к входящему в комплект поставки или дополнительному беспроводному модулю локальной сети.
9 Отверстие воздухозаборника (воздушный фильтр)	Служит для забора воздуха для внутреннего охлаждения проектора.
10 Фиксатор крышки воздушного фильтра	Используйте фиксатор, чтобы открыть крышку воздушного фильтра.
11 Датчик освещения (EB-2265U/EB-2255U/EB-2250U/EB-2245U/EB-2165W/EB-2155W/EB-2065/EB-2055/EB-X550KG/EB-X500KG)	Определяет яркость в помещения для оптимизации яркости лампы.
12 Панель управления	Используется для управления проектором.
13 Кнопка [Focus Help] (EB-2265U/EB-2255U/EB-2250U/EB-2245U/EB-2165W/EB-2155W/EB-2065/EB-2055/EB-X550KG/EB-X500KG)	Проецирует экран Focus Help для тонкой подстройки фокуса.
14 Кольцо масштабирования	Служит для регулировки размера изображения.

Название	Функция
15 Кнопка [Screen Fit] (EB-2265U/EB-2255U/EB-2250U/EB-2245U/EB-2165W/EB-2155W/EB-2065/EB-2055/EB-X550KG/EB-X500KG)	Включает функцию Screen Fit, чтобы автоматически скорректировать формы и положения изображений под размер экрана. Нажмите и удерживайте кнопку в течение трех секунд для вызова меню функции Управление жестами.
16 Фокальное кольцо	Служит для фокусировки изображения.
17 Крышка отсека лампы	Эту крышку необходимо открыть при замене лампы проектора.
18 Индикаторы	Показывает состояние проекционной лампы.
19 Ползунок коррекции горизонтальных трапецидальных искажений (EB-2140W/EB-2040)	Корректировка горизонтального искажения проецируемого изображения.

### » Дополнительная информация

- "Состояние индикаторов проектора" [стр.192](#)
- "Изменение размера изображения с помощью кольца масштабирования" [стр.57](#)
- "Фокусировка изображения с помощью кольца фокусировки" [стр.58](#)
- "Автоматическая корректировка формы изображения с помощью функции подгонки к экрану" [стр.51](#)
- "Корректировка формы изображения с помощью ползунка регулировки горизонтальных трапецидальных искажений" [стр.52](#)



## Детали проектора - сзади

EB-2265U/EB-2255U/EB-2250U/EB-2245U/EB-2165W/EB-2155W/EB-2065/EB-2055/EB-X550KG/EB-X500KG

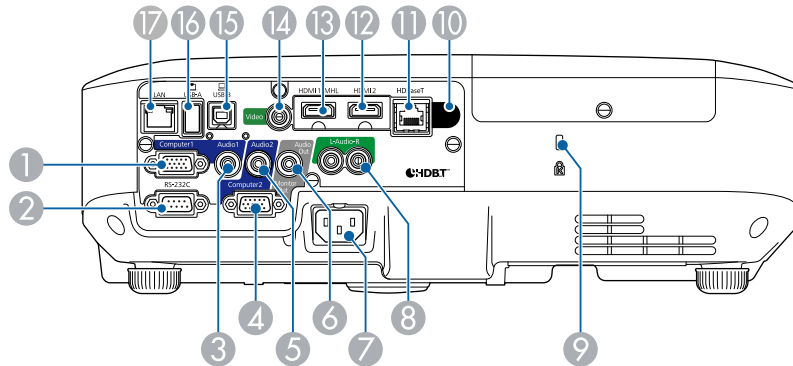

EB-2140W/EB-2040

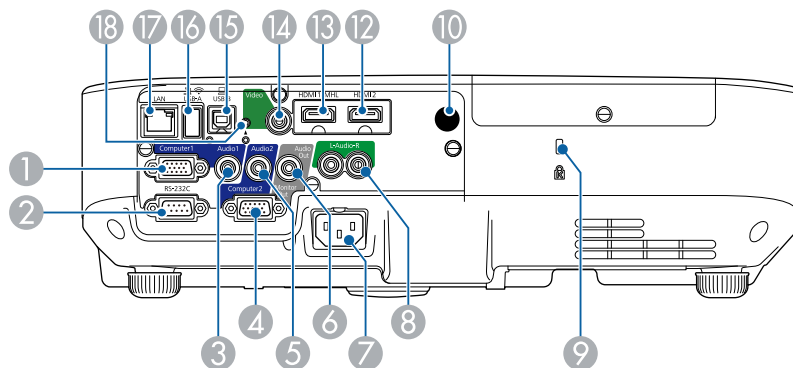

Название	Функция
1 Порт Computer1	Для видеосигналов, поступающих с компьютера, и компонентных видеосигналов от других источников видеосигнала.

Название	Функция
2 Порт RS-232C	Предназначен для подключения кабеля RS-232C, чтобы управлять проектором с компьютера. (обычно этот порт не используется).
3 Порт Audio 1	Для звукового сигнала от оборудования, подключенного к порту Computer1.
4 Порт Computer2/Monitor Out	При установке параметра <b>Порт Выход на монитор</b> в значение <b>Выход на монитор</b> в меню <b>Расширен.</b> аналоговые сигналы RGB, поступающие от порта Computer1, передаются на внешний монитор. Вывод сигналов с других портов или компонентных видеосигналов невозможен. При установке параметра <b>Порт Выход на монитор</b> на значение <b>Компьютер2</b> в меню <b>Расширен.</b> подаются сигналы изображения от компьютера и сигналы компонентного видео от других источников видеосигнала. ➡ <b>Расширен. &gt; Управление &gt; Порт Выход на монитор</b>
5 Порт Audio 2	Для звукового сигнала от оборудования, подключенного к порту Computer2.
6 Порт Audio Out	Вывод звука проецируемого изображения на внешний динамик.
7 Вход для подачи питания	Служит для подключения кабеля питания.
8 Порты L-Audio-R	Вход звукового сигнала с оборудования, подключенного к порту Video.
9 Гнездо защиты	Гнездо защиты поддерживается системой Microsaver Security System производства компании Kensington.
10 Приемник сигнала от пульта дистанционного управления	Принимает сигналы от пульта дистанционного управления.
11 Порт HDBaseT (EB-2265U/EB-2165W)	Предназначен для подключения кабеля ЛВС к дополнительному передатчику HDBaseT.

Название	Функция
12 Порт HDMI2	Предназначен для подачи видеосигналов от HDMI-совместимой видеоаппаратуры и компьютеров. Этот проектор поддерживает стандарт HDCP.
13 Порт HDMI1/MHL	Предназначен для подачи видеосигналов от HDMI-совместимой видеоаппаратуры и компьютеров, или видеосигналов от мобильных устройств, совместимых с MHL (Mobile High-Definition Link). Этот проектор поддерживает стандарт HDCP.
14 Порт Video	Для компонентных видеосигналов от источников видеосигнала.
15 Порт USB-B	Предназначен для подключения кабеля USB к компьютеру, чтобы проецировать с него изображения, либо воспользоваться функцией Беспров.мышь или Управление жестами.
16 Порт USB-A	Подключите устройство хранения данных USB или цифровую камеру и проецируйте файлы PDF, фильмы или изображения с помощью PC Free. Подключение к дополнительной камере для документов. Подключение модуля беспроводной ЛВС (EB-2140W/EB-2040).
17 Порт LAN	Предназначен для подключения сетевого кабеля к сети.
18 Винт крепления модуля беспроводной ЛВС (EB-2140W/EB-2040)	Закрепление крышки модуля беспроводной ЛВС.

### ► Дополнительная информация

- "Использование пульта дистанционного управления в качестве беспроводной мыши" [стр.88](#)
- "Установка защитного тросика" [стр.103](#)
- "Проецирование презентации PC Free" [стр.75](#)

## Детали проектора - на основании

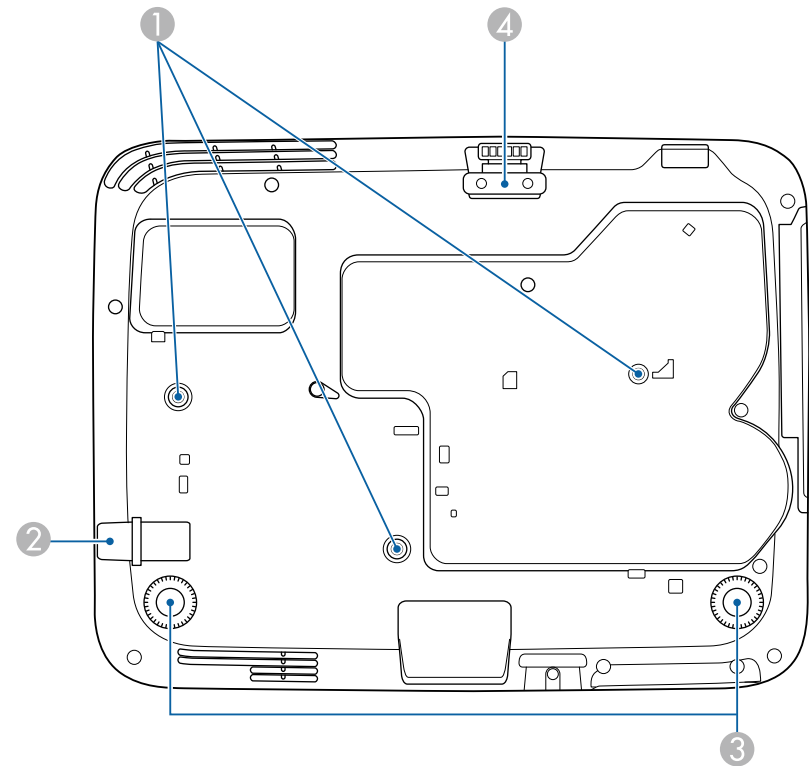

Название	Функция
1 Места для крепления к потолку (три точки)	При подвешивании проектора к потолку в этих точках следует закрепить дополнительный потолочный кронштейн.
2 Точка крепления защитного тросика	Пропустите через проем тросик с замком (приобретается отдельно), прикрепите к месту установки и закройте замок.
3 Задняя опора	При настольной установке поверните опору, чтобы отрегулировать наклон по горизонтали за счет ее выдвигания или втягивания.

Название	Функция
4 Передняя регулируемая опора	Если проектор устанавливается на поверхности (например, на столе), отрегулируйте опору, чтобы правильно расположить изображение.

» **Дополнительная информация**

- "Установка защитного тросика" [стр.103](#)

## Детали проектора - панель управления

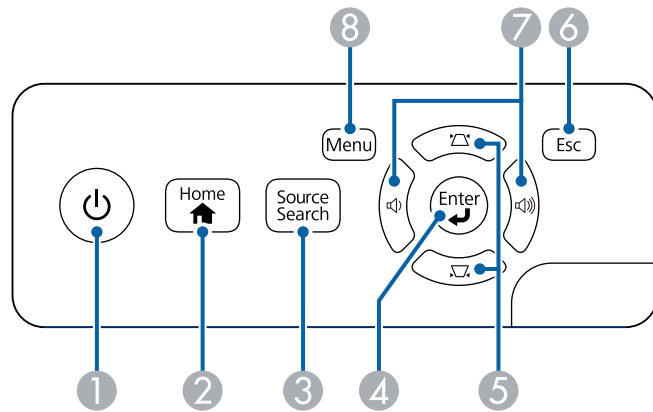

Название	Функция
1 Кнопка питания	Включение и выключение питания проектора.
2 Кнопка [Home]	Открытие и закрытие Главного экрана.
3 Кнопка [Source Search]	Переход к следующему источнику входного сигнала.

Название	Функция
4 Кнопка [Enter] [↵]	Ввод текущего варианта выбора и переход на следующий уровень при отображении меню и справочной информации проектора. Оптимизирует параметры <b>Трекинг</b> , <b>Синхронизация</b> и <b>Позиция</b> в меню проектора <b>Сигнал</b> во время проецирования аналогового RGB-сигнала с порта Computer1 или Computer2.
5 Кнопки регулировки трапецеидальных искажений и кнопки со стрелками	Отображает экран Корр-ия трапеции, на котором можно откорректировать трапецеидальный искажения. Выбор пунктов при отображении меню или справочной информации.
6 Кнопка [Esc]	Служит для прекращения выполнения текущей функции. Возврат к предыдущему уровню меню при его отображении меню проектора.
7 Кнопки громкости и кнопки со стрелками	Корректировка уровня звука динамика. Выбор пунктов при отображении меню или справочной информации.
8 Кнопка [Menu]	Открытие и закрытие меню проектора.

» **Дополнительная информация**

- "Настройки входного сигнала - Меню Сигнал" [стр.150](#)
- "Главный экран" [стр.41](#)
- "Корректировка формы изображения с помощью кнопок корректировки трапецеидального искажения" [стр.53](#)

## Детали проектора - пульт дистанционного управления

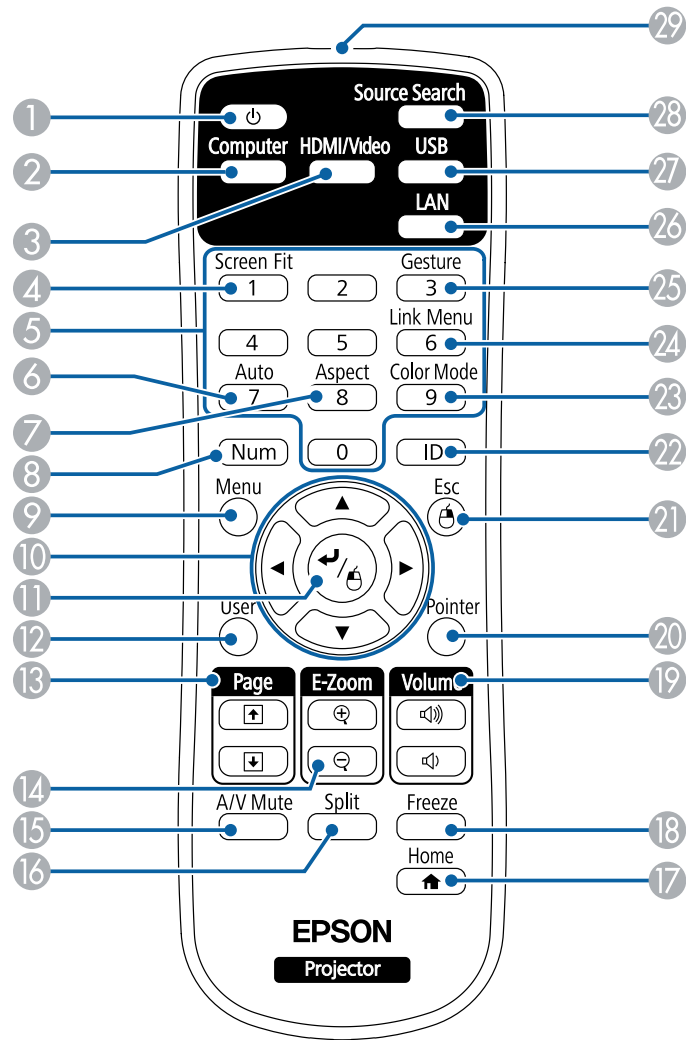

Название	Функция
1 Кнопка питания	Включение и выключение питания проектора.
2 Кнопка [Computer]	Переключает источник сигнала изображения между портами Computer1 и Computer2.
3 Кнопка [HDMI/Video]	Изменение источника изображения между входными портами Video и HDMI. Изменение источника изображения между входными портами HDBaseT (EB-2265U/EB-2165W).
4 Кнопка [Screen Fit]	Включает функцию Screen Fit, чтобы автоматически скорректировать формы и положения изображений под размер экрана.
5 Цифровые кнопки	При удержании кнопки [Num] позволяют ввести цифры в меню проектора.
6 Кнопка [Auto]	Оптимизирует параметры <b>Трекинг</b> , <b>Синхронизация</b> и <b>Позиция</b> в меню проектора <b>Сигнал</b> во время проецирования аналогового RGB-сигнала с порта Computer1 или Computer2.
7 Кнопка [Aspect]	Изменение режима формата.
8 Кнопка [Num]	Удержите эту кнопку нажатой, чтобы ввести числа с помощью цифровых кнопок.
9 Кнопка [Menu]	Открытие и закрытие меню проектора.
10 Кнопки со стрелками	Выбор пунктов при отображении меню или справочной информации.
11 Кнопка [Enter] [↵]	Ввод текущего варианта выбора и переход на следующий уровень при отображении меню и справочной информации проектора. При использовании функции Беспров. мышь действует аналогично левой кнопке мыши.
12 Кнопка [User]	Выполнение настройки с помощью параметра <b>Польз. кнопка</b> в меню проектора <b>Настройки</b> .
13 Кнопка [Page] для перехода вверх/вниз по страницам	Переход на страницу вверх и вниз на компьютере, когда проектор и компьютер соединены кабелем USB или по сети. Отображение предыдущего или следующего экрана при использовании функции PC Free.

Название	Функция
14 Кнопка [E-Zoom] +/-	Увеличение или уменьшения области изображения.
15 Кнопка [A/V Mute]	Временное включение или выключение видео- или аудиосигнала.
16 Кнопка [Split]	Одновременное проецирование двух изображений из различных источников путем разделения проецируемого экрана.
17 Кнопка [Home]	Открытие и закрытие Главного экрана.
18 Кнопка [Freeze]	Приостановка и возобновление воспроизведения изображений.
19 Кнопка [Volume] для увеличения/уменьшения громкости	Корректировка уровня звука динамика.
20 Кнопка [Pointer]	Выводит на экран указатель.
21 Кнопка [Esc]	Служит для прекращения выполнения текущей функции. Возврат к предыдущему уровню меню при его отображении меню проектора. При использовании функции Беспров. мышь действует аналогично правой кнопке мыши.
22 Кнопка [ID]	Удерживая эту кнопку, нажимайте на цифровые кнопки, чтобы выбрать ID проектора, которым вы хотите управлять с помощью пульта.
23 Кнопка [Color Mode]	Изменение режима цветности.
24 Кнопка [Link Menu]	Служит для отображения меню настроек устройства, подключенного к порту HDMI проектора.

Название	Функция
25 Кнопка [Gesture] (EB-2265U/EB-2255U/EB-2250U/EB-2245U/EB-2165W/EB-2155W/EB-2065/EB-2055/EB-X550KG/EB-X500KG)	Откроется меню функции Управление жестами.
26 Кнопка [LAN]	Изменение источника изображения между устройствами, подключенными к сети.
27 Кнопка [USB]	Изменение источника изображения между портами USB Display и USB-A.
28 Кнопка [Source Search]	Переход к следующему источнику входного сигнала.
29 Зона излучения света на пульте дистанционного управления	Служит для подачи сигналов пульта дистанционного управления.

## » Дополнительная информация

- "Формат изображения" [стр.61](#)
- "Цветовой режим" [стр.64](#)
- "Настройки входного сигнала - Меню Сигнал" [стр.150](#)
- "Настройка проектора - Меню Расширен." [стр.155](#)
- "Главный экран" [стр.41](#)
- "Автоматическая корректировка формы изображения с помощью функции подгонки к экрану" [стр.51](#)
- "Использование пульта дистанционного управления в качестве беспроводной мыши" [стр.88](#)
- "Одновременное проецирование двух изображений" [стр.72](#)
- "Использование пульта дистанционного управления в качестве указателя" [стр.90](#)
- "Присоединение к компьютеру для передачи видео- и аудиосигнала через USB" [стр.26](#)
- "Управление презентацией вручную" [стр.82](#)

- "Проецирование презентации PC Free" [стр.75](#)
- "Использование проектора в сети" [стр.105](#)

# Настройка проектора

Ниже приводятся инструкции по настройке проектора.

## » **Дополнительная информация**

- "Размещение проектора" [стр.24](#)
- "Соединения проектора" [стр.26](#)
- "Установка батареек в пульт дистанционного управления" [стр.36](#)
- "Открывание крышки линзы" [стр.38](#)

Проектор можно расположить почти на любой плоской поверхности.

Если необходимо использовать проектор в зафиксированном положении, можно также прикрепить его к потолку с помощью потолочного кронштейна. При подвешивании проектора к потолку требуется дополнительный потолочный кронштейн.

При выборе местоположения проектора обратите внимание на следующие моменты:

- Проектор должен устанавливаться на прочной и ровной поверхности или крепиться с помощью подходящего кронштейна.

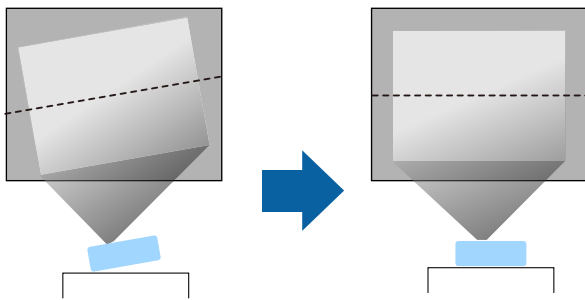

- Оставьте вокруг проектора и под ним достаточно места для вентиляции и не располагайте его на чем-либо или рядом с чем-либо, что может закрыть вентиляционные отверстия.
- Установите проектор вблизи от заземленной розетки или удлинителя.
- Проектор должен располагаться параллельно экрану.

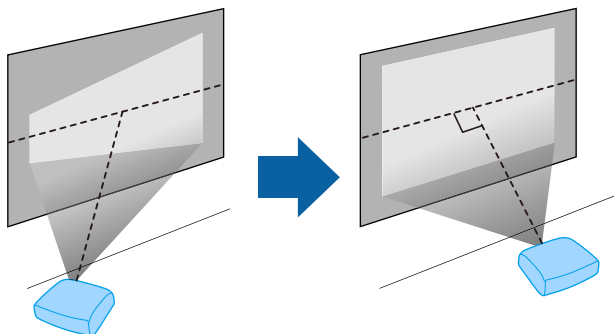

Если это невозможно, исправьте трапециевидные искажения с помощью элементов управления проектора.

## Предупреждение

- При подвешивании проектора к потолку необходимо установить потолочный кронштейн. Если установить проектор неправильно, он может упасть, что может привести к его повреждению или травмам людей.
- Не используйте клей в точках крепления потолочного кронштейна, чтобы избежать ослабления затяжки винтов, а также смазочные материалы, масла или похожие вещества на проекторе; корпус проектора может треснуть, что приведет к его падению. Это может привести к серьезной травме человека, находящегося под потолочным креплением, а также к повреждению проектора.
- Не закрывайте входные и выходные вентиляционные отверстия проектора. В противном случае повысится температура внутри устройства и может произойти возгорание.
- Не устанавливайте проектор на неустойчивую поверхность или на место, которое не выдержит вес проектора. Иначе он может упасть или опрокинуться, что может привести к несчастному случаю или травме.
- При его установке на высоте, примите меры против падения путем применения проводов для обеспечения безопасности в чрезвычайных ситуациях, например при землетрясении, и предотвращения несчастных случаев. При неправильной установке возможно падение проектора, приводящее к несчастным случаям и травмам.

## **Внимание**

- Запрещается пользоваться проектором в положении на боку. Это приведет к неправильной работе проектора.
- Если проектор используется на высоте более 1500 м над уровнем моря, установите для параметра **Высотный режим** значение **Вкл.** в меню проектора **Расширен.**, чтобы обеспечить правильный температурный режим внутри проектора.  
 **Расширен.** > **Управление** > **Высотный режим**
- Не рекомендуется устанавливать проектор в местах, подверженных воздействию высокой влажности и запыленности, а также дыма от источников огня или сигаретного дыма.



## » Дополнительная информация

- "Настройка проектора и варианты установки" [стр.25](#)
- "Расстояние проецирования" [стр.25](#)
- "Форма изображения" [стр.50](#)
- "Настройка проектора - Меню Расширен." [стр.155](#)

## Настройка проектора и варианты установки

Настроить и установить проектор можно следующим образом:

Спереди / Сзади

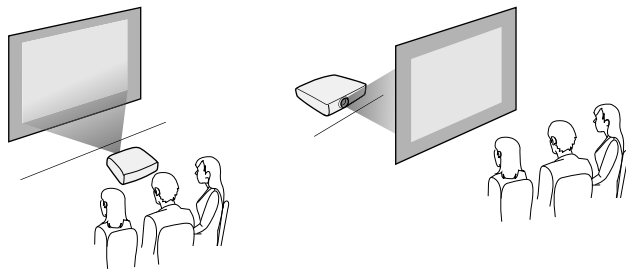

Спереди на потолке / Сзади на потолке

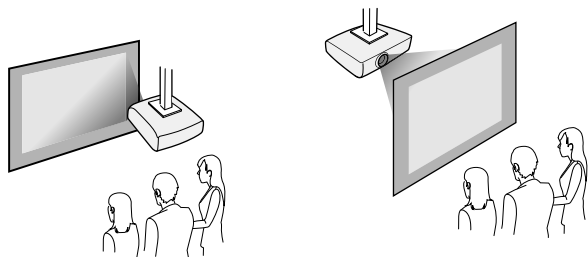

Проверьте, что выбран параметр **Проецирование** в меню **Расширен.** проектора в зависимости от используемого способа установки.

## » Дополнительная информация

- "Режимы проецирования" [стр.47](#)

## Расстояние проецирования

Примерный размер изображения определяется расстоянием, на котором располагается проектор от экрана. Размер изображения увеличивается при отдалении проектора от экрана, но может сильно зависеть от коэффициента масштабирования, формата изображения и других параметров.

Подробные сведения о расстоянии, на котором необходимо расположить проектор от экрана в зависимости от проецируемого изображения.



При корректировке трапециoidalного искажения изображение становится немного меньше.

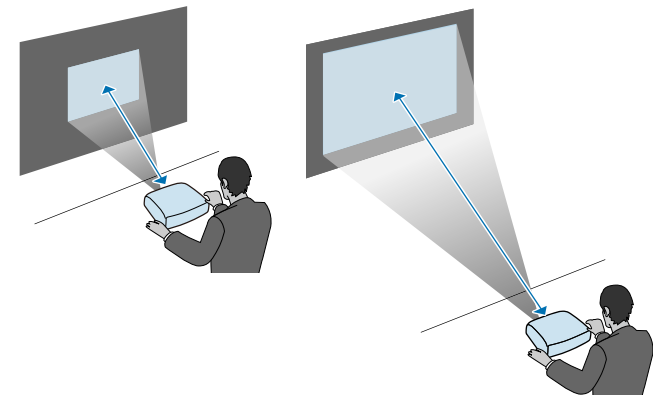

## » Дополнительная информация

- "Размер экрана и расстояние проецирования" [стр.211](#)

Проектор можно подключать к разнообразным компьютерам, источникам видео- и аудиосигнала, чтобы воспроизвести презентации, фильмы или другие изображения со звуком или без него.

### Внимание

Проверьте форму и ориентацию разъемов на всех кабелях, которые необходимо присоединить. Если разъем не соответствует порту, не вставляйте его с силой. Устройство или проектор могут быть повреждены или работать неправильно.



Перечень кабелей, поставляемых с проектором, см. *Руководство по быстрой установке*. Приобретите дополнительные кабели, если необходимо.

- Подключите компьютер, имеющий порт USB, стандартный порт видеовыхода (монитор) или порт HDMI.
- Для проецирования видео присоедините устройства, такие как DVD-плейеры, игровые консоли, цифровые камеры и смартфоны, к совместимым портам видеовыхода.
- Если презентация или видео имеет звук, можно присоединить выходные аудиокабели.
- Для слайд-шоу или презентаций без компьютера можно подключить устройства USB (напр., флеш-накопитель или камеру) или дополнительную камеру для документов Epson.

### » Дополнительная информация

- "Подключение к компьютеру" [стр.26](#)
- "Соединение со смартфонами или планшетами" [стр.29](#)
- "Соединение с источниками видеосигнала" [стр.29](#)
- "Соединение с внешними устройствами USB" [стр.32](#)
- "Соединение с камерой для документов" [стр.33](#)
- "Подключение передатчика HDBaseT" [стр.33](#)
- "Соединение с внешними выходными устройствами" [стр.34](#)

## Подключение к компьютеру

Ниже приводятся инструкции для подключения компьютера к проектору.

### » Дополнительная информация

- "Присоединение к компьютеру для передачи видео- и аудиосигнала через USB" [стр.26](#)
- "Присоединение к компьютеру для передачи видео- и аудиосигнала через VGA" [стр.27](#)
- "Подключение к компьютеру для передачи видео- и аудиосигнала через HDMI" [стр.28](#)

### Присоединение к компьютеру для передачи видео- и аудиосигнала через USB

Если компьютер отвечает системным требованиям, можно передать на проектор видео- и аудиосигнал через порт USB компьютера. Эта функция называется USB Display. Подключите проектор к компьютеру кабелем USB.



- Соединение может работать неправильно при использовании концентратора USB. Подключайте кабель USB непосредственно к проектору.

- 1 Присоедините кабель к порту проектора USB-B.

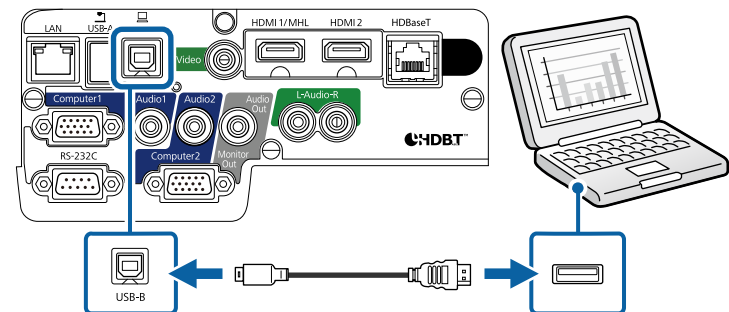

**2** Другой конец соедините с любым свободным портом USB компьютера.

**3** Включите проектор и компьютер.

**4** Чтобы установить программное обеспечение Epson USB Display, выполните одно из следующих действий:



Прежде чем подключить проектор к компьютеру, необходимо установить это программное обеспечение (ПО).

- Windows: выберите **Выполнить EMP\_UDSE.EXE** в диалоговом окне установки программного обеспечения Epson USB Display.
- OS X: папка настройки Epson USB Display отображается на экране. Выберите **USB Display Installer** и следуйте инструкциями на экране по установке программы Epson USB Display. Если папка USB Display **Setup** автоматически не появляется, дважды нажмите **EPSON\_PJ\_UD > USB Display Installer**.

**5** Следуйте инструкциям на экране.

Пока проецируются изображения, не отсоединяйте кабель USB и не выключайте питание проектора.

Проектор проецирует изображение с вашего рабочего стола и воспроизводит звук, если в презентации он есть.



- Если проектор не показывает изображение, выполните одно из следующих действий:
  - Windows: нажмите **Все программы > EPSON Projector > Epson USB Display > Epson USB Display Ver.x.xx**.
  - OS X: дважды щелкните значок **USB Display** в папке **Application**.
- После завершения проецирования выполните одно из следующих действий:
  - Windows: Отсоедините кабель USB. Не требуется использовать функцию **Безопасное удаление устройства**.
  - OS X: выберите **Отключить** в меню пиктограммы **USB Display** на панели меню или **Dock** и отсоедините кабель USB.

## » Дополнительная информация

- "Системные требования для функции USB Display" [стр.221](#)

## Присоединение к компьютеру для передачи видео- и аудиосигнала через VGA

Подключить проектор к компьютеру можно с помощью компьютерного кабеля VGA.

Чтобы воспроизвести звук через систему динамиков проектора, подключите приобретаемый отдельно стерео аудиокабель длиной 3,5 мм с разъемом мини-гнездо.



- Для подключения компьютера Mac, не имеющего видео порта VGA, необходимо использовать адаптер, позволяющий подключаться к видео порту VGA проектора.
- При проецировании изображения от источника через порт Computer2/Monitor Out, установите для параметра **Порт Выход на монитор** значение **Компьютер2** в меню **Расширен.** проектора.
  - **Расширен.** > **Управление** > **Порт Выход на монитор**
- Убедитесь, что аудиокабель имеет маркировку "No resistance" (Нет сопротивления).

**1**

Подключите кабель VGA к порту монитора компьютера.

**2** Другой конец подключите к порту проектора Computer.

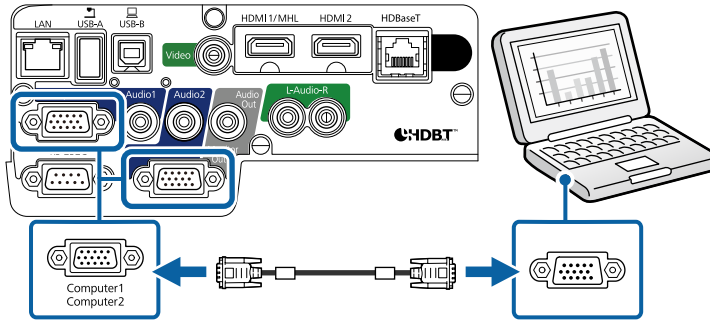

**3** Затяните винты на разъеме VGA.

**4** Подключите аудиокабель к гнезду наушников или аудиовыходу ноутбука или к порту динамиков или порту аудиовыхода настольного компьютера.

**5** Присоедините другой конец к порту Audio, соответствующему используемому порту Computer.

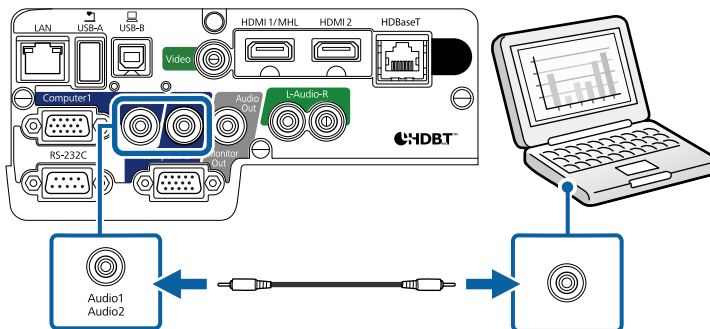

» **Дополнительная информация**

- "Настройка проектора - Меню Расширен." [стр.155](#)

## Подключение к компьютеру для передачи видео- и аудиосигнала через HDMI

Если в компьютере имеется порт HDMI, можно подключить его к проектору с помощью приобретаемого отдельно кабеля HDMI и передавать изображение со звуком с компьютера.



Для подключения компьютера Mac, не имеющего порта HDMI, необходимо использовать адаптер, позволяющий подключаться к порту HDMI проектора. Обратитесь в компанию Apple за информацией о совместимых адаптерах. Более старые компьютеры Mac (до 2009 года) могут не поддерживать передачу аудиосигнала через порт HDMI.

**1** Подключите кабель HDMI к выходному порту HDMI компьютера.

**2** Присоедините другой конец кабеля к порту проектора HDMI.

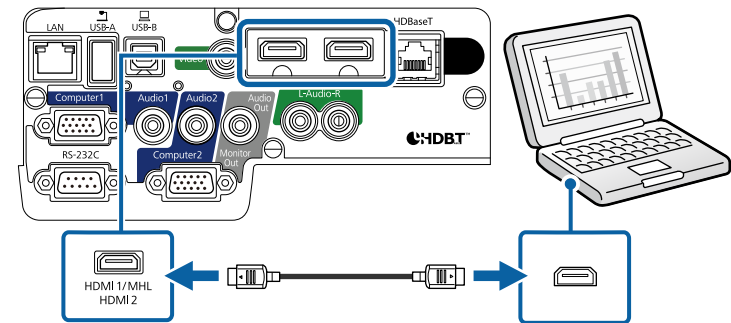

Если при прослушивании звука через HDMI-соединение имеются проблемы, подключите один конец приобретаемого отдельно 3,5 мм стерео аудиокабеля с разъемом мини-гнездо к порту Audio, а другой конец к выходному аудиопорту компьютера. Выберите аудио вход, подключенный в меню **Расширен.** проектора.

- **Расширен.** > **Настройки A/V** > **Выход аудио HDMI1**
- **Расширен.** > **Настройки A/V** > **Выход аудио HDMI2**

## » Дополнительная информация

- "Настройка проектора - Меню Расширен." [стр.155](#)

## Соединение со смартфонами или планшетами

Проектор можно подключить к смартфонам и планшетами с помощью кабеля MHL и передавать проецируемое изображение со звуком.



- В зависимости от модели смартфона или планшета проекция может быть неправильной.
- Возможно, не получится подключить кабель MHL ко всем устройствам. Узнать, поддерживает ли ваш смартфон или планшет MHL, можно у производителя этих устройств.

- 1** Подключите кабель MHL к порту Micro-USB вашего устройства.
- 2** Другой конец кабеля подключите к порту HDMI1/MHL проектора.

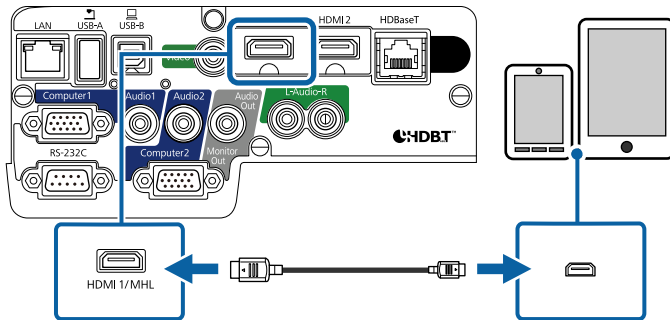

### Внимание

При подключении кабеля MHL, который не поддерживает стандарты MHL, смартфон или планшет может нагреться, потечь или взорваться.

Во время проецирования изображений присоединенный смартфон или планшет будет заряжаться. При подключении с помощью

адаптера MHL-HDMI зарядка смартфона или планшета может не происходить, или будет невозможно управлять проектором с помощью пульта дистанционного управления.



- Зарядка может не работать из-за большого потребления мощности, например, при воспроизведении видеороликов.
- Зарядка не работает, если проектор находится в режиме ожидания или батарея в смартфоне или планшете почти разрядилась.



Если изображения проецируются неправильно, отсоедините и снова присоедините кабель MHL.

## Соединение с источниками видеосигнала

Ниже приводятся инструкции для подключения к проектору видеоустройств.



- Если порт на присоединяемом устройстве имеет нестандартную форму, для подключения к проектору воспользуйтесь кабелем из комплекта поставки устройства или дополнительным кабелем.
- Кабели отличаются в зависимости от выходного сигнала подключенного видеоборудования.
- Некоторые типы видеоборудования могут выводить разные типы сигналов. Ознакомьтесь с руководством пользователя, поставляемым в комплекте с видеоборудованием, чтобы узнать тип сигналов на выходе.

## » Дополнительная информация

- "Соединение с источником видеосигнала через порт HDMI" [стр.30](#)
- "Соединение с источником компонентного видеосигнала через VGA" [стр.30](#)
- "Соединение с источником композитного видеосигнала" [стр.31](#)

## Соединение с источником видеосигнала через порт HDMI

Если в источнике видеосигнала имеется порт HDMI, чтобы передать проецируемое изображение со звуком, сигнал на проектор подается с помощью кабеля HDMI.

### Внимание

Не включайте источник видеосигнала до подключения его к проектору. В противном случае проектор может быть поврежден.

- 1** Подключите кабель HDMI к выходному порту HDMI источника видеосигнала.
- 2** Присоедините другой конец кабеля к порту проектора HDMI.

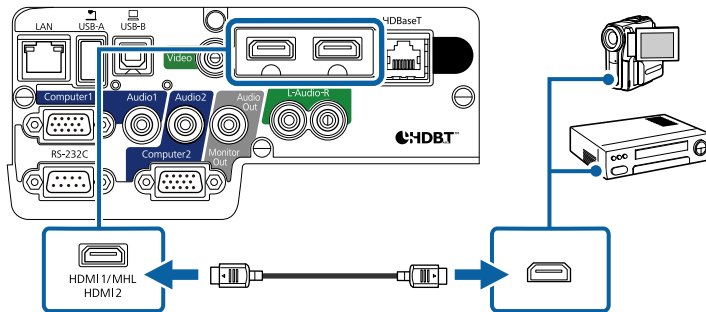

Если при прослушивании звука через HDMI-соединение имеются проблемы, подключите один конец приобретаемого отдельно 3,5 мм стерео аудиокабеля с разъемом мини-гнездо к порту Audio, а другой конец к выходному аудиопорту источника видеосигнала. Выберите аудио вход, подключенный в меню **Расширен.** проектора.

- ☛ **Расширен.** > **Настройки A/V** > **Выход аудио HDMI1**
- ☛ **Расширен.** > **Настройки A/V** > **Выход аудио HDMI2**

## » Дополнительная информация

- "Настройка проектора - Меню Расширен." [стр.155](#)

## Соединение с источником компонентного видеосигнала через VGA

Если источник видеосигнала имеет порты компонентного видеосигнала, проектор подключается к нему с помощью кабеля «компонентный видеосигнал-VGA». В зависимости от портов компонентного видеосигнала, возможно, понадобится вместе с кабелем компонентного видеосигнала использовать соединительный кабель.

Можно воспроизвести звук через акустическую систему проектора, присоединив приобретаемый отдельно стерео аудиокабель с разъемом мини-гнездо или аудиокабель RCA.



- При проецировании изображения от источника через порт Computer2/Monitor Out, установите для параметра **Порт Выход на монитор** значение **Компьютер2** в меню **Расширен.** проектора.  
☛ **Расширен.** > **Управление** > **Порт Выход на монитор**
- Кроме того, задайте порт для аудио входа в меню **Расширен.** проектора.  
☛ **Расширен.** > **Настройки A/V** > **Выход аудио**
- Убедитесь, что аудиокабель имеет маркировку "No resistance" (Нет сопротивления).

## 1

Присоедините соединители компонентного видеосигнала к выходам компонентного видеосигнала с цветной маркировкой источника видеосигнала.



Как правило, маркировка портов следующая Y, Pb, Pr или Y, Cb, Cr. При использовании адаптера присоедините кабель компонентного видеосигнала к этим разъемам.



**2** Присоедините разъем VGA к порту проектора Computer.

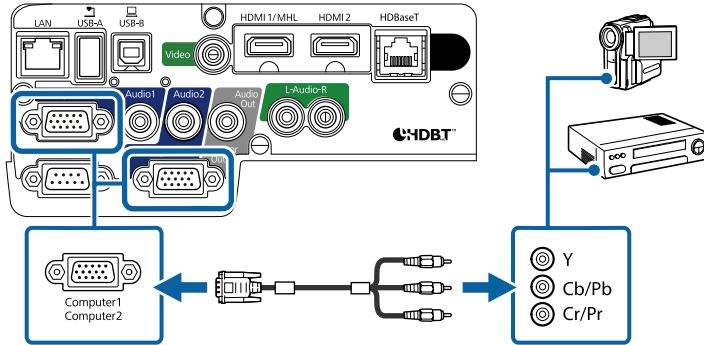

**3** Затяните винты на разъеме VGA.

**4** Подключите аудиокабель к портам аудиовыхода источника видеосигнала.

**5** Присоедините другой конец кабеля к порту проектора Audio.

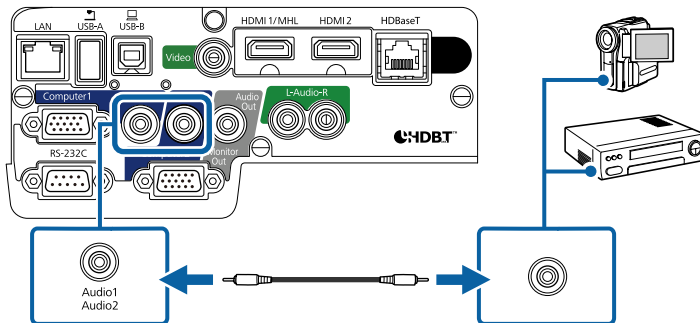

Если цвета изображения показаны неправильно, измените параметр **Входной сигнал** в меню проектора **Сигнал**.

☛ **Сигнал** > **Дополнительно** > **Входной сигнал**

» **Дополнительная информация**

- "Настройки входного сигнала - Меню Сигнал" [стр.150](#)
- "Настройка проектора - Меню Расширен." [стр.155](#)

**Соединение с источником композитного видеосигнала**

Если источник видеосигнала имеет порт композитного видеосигнала, можно присоединить его к проектору с помощью видеокабеля RCA или кабеля A/V.

Можно воспроизвести звук через акустическую систему проектора, присоединив приобретаемый отдельно аудиокабель RCA.



Убедитесь, что аудиокабель имеет маркировку "No resistance" (Нет сопротивления).

**1** Подключите кабель с желтым разъемом к желтому выходному видеопорту источника видеосигнала.

**2** Присоедините другой конец кабеля к порту проектора Video.

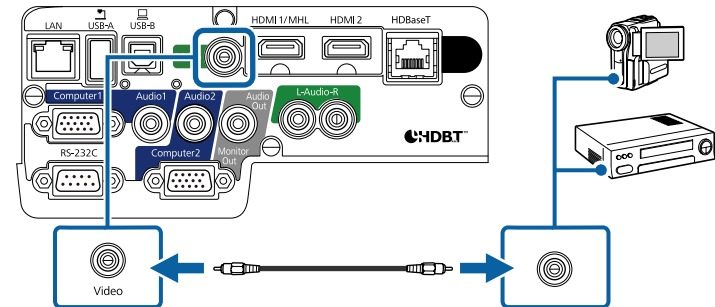

**3** Подключите аудиокабель к портам аудиовыхода источника видеосигнала.

## 4 Присоедините другой конец кабеля к порту проектора L-Audio-R.

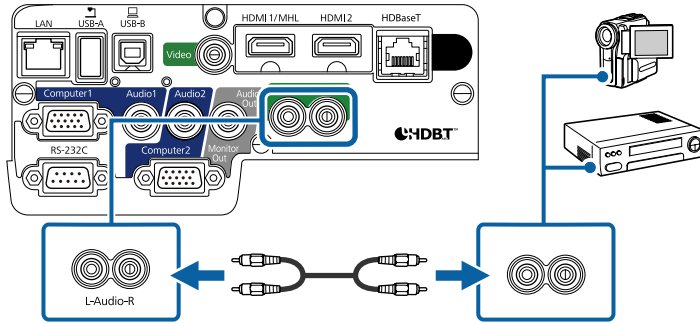

## Соединение с внешними устройствами USB

Ниже приводятся инструкции для подключения к проектору устройств USB.

### » Дополнительная информация

- "Проецирование с устройства USB" [стр.32](#)
- "Подключение к устройству USB" [стр.32](#)
- "Отсоединение устройства USB" [стр.33](#)

## Проецирование с устройства USB

Можно проецировать изображения и другое содержимое без использования компьютера или устройства видеосигнала, присоединив к проектору следующие устройства:

- Флеш-накопитель USB
- Цифровая камера или смартфон
- Жесткий диск USB
- Запоминающее устройство для мультимедиа



- Цифровые камеры или смартфоны должны быть устройствами с подключением по USB, а не TWAIN-совместимыми устройствами, и должны соответствовать классу массовой памяти USB.
- Жесткие диски USB должны соответствовать следующим требованиям:
  - Соответствие классу массовой памяти USB (поддерживаются не все устройства с любым классом массовой памяти USB)
  - Форматирование в FAT или FAT32
  - Питание от собственного источника питания перем. тока (жесткие диски с питанием от шины не рекомендуются)
  - Нежелательно использовать жесткие диски с несколькими разделами

Файлы изображений с устройства USB можно проецировать в режиме слайд-шоу.

### » Дополнительная информация

- "Проецирование презентации PC Free" [стр.75](#)

## Подключение к устройству USB

Можно присоединить устройство USB к порту проектора USB-A и использовать его для проецирования изображений и другого содержимого.

**1**

Если устройство USB идет с сетевым адаптером, вставьте устройство в розетку.



- 2 Присоедините кабель USB или флеш-накопитель USB к порту проектора USB-A, как показано ниже.

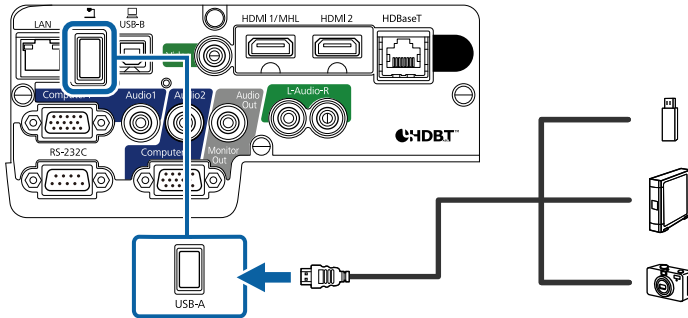

### Внимание

- Используйте кабель USB из комплекта поставки или предназначенный для использования с устройством.
- Не присоединяйте концентратор USB или кабель USB длиной более 3 метров. В этом случае устройство может работать неправильно.

- 3 Присоедините другой конец кабеля к своему устройству, если необходимо.

## Отсоединение устройства USB

После завершения презентации с помощью присоединенного устройства USB отсоедините устройство от проектора.

- 1 Выключите и отсоедините устройство, если необходимо.
- 2 Отсоедините устройство USB от проектора.

## Соединение с камерой для документов

К проектору можно подключить камеру для документов, чтобы проецировать изображения, полученные камерой.

Способ соединения зависит от модели камеры для документов Epson. Детальную информацию см. в руководстве к камере для документов.

## Подключение передатчика HDBaseT

Для передачи сигнала HDMI или RS-232C на большое расстояние можно подключить проектор с помощью сетевого кабеля 100Base-TX к дополнительному передатчику HDBaseT (EB-2265U/EB-2165W). Эта функция используется для передачи сигнала или управления проектором дистанционно, например, из вестибюля или места проведения мероприятия, поскольку позволяет использовать сетевой кабель длиной до 100 м. Для правильной передачи данных следует использовать STP кабель категории 5е или выше. Однако управление обеспечивается не для всех устройств ввода/вывода и не для всех помещений.



- Для включения связи через Ethernet и последовательные порты передатчика выберите значение **Вкл.** для параметра **Управление и связь** в меню проектора **Расширен.** (для параметра **Режим ожидания** в меню проектора **ECO** автоматически устанавливается значение **Связь вкл.**). При включении этой настройки отключаются порты LAN и RS-232C проектора.  
**☛ Расширен. > HDBaseT > Управление и связь**
- При подключении передатчика Extron XTP или коммутатора к порту HDBaseT проектора выберите значение **Вкл.** для параметра **Extron XTP** в меню проектора **Расширен.** (для параметра **Управление и связь** автоматически устанавливается значение **Вкл.**, а для параметра **Режим ожидания** в меню проектора **ECO** автоматически устанавливается значение **Связь вкл.**).  
**☛ Расширен. > HDBaseT > Extron XTP**
- Беспроводной пульт дистанционного управления недоступен при использовании порта HDBaseT.

## 1 Выключите проектор и передатчик HDBaseT.



Убедитесь, что проектор и передатчик HDBaseT отключены, прежде чем подсоединять или отсоединять сетевой кабель, которым они подключены друг к другу.

## 2 Подключите один конец сетевого кабеля к разъему HDBaseT передатчика.

## 3 Подключите другой конец кабеля к порту проектора HDBaseT.

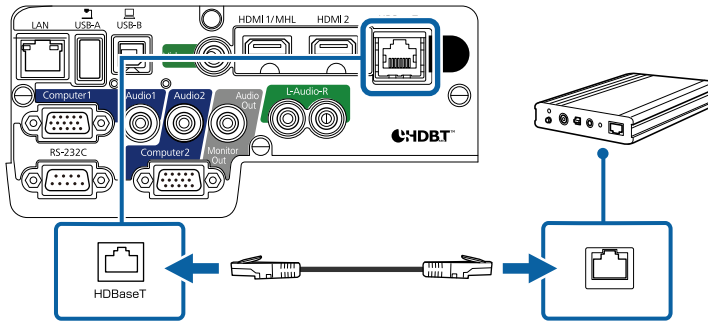

Инструкции по подключению передатчика HDBaseT к видео устройству или компьютеру см. в документации к передатчику.

## 4 Включите проектор и передатчик HDBaseT.

### » Дополнительная информация

- "Настройка проектора - Меню Расширен." [стр.155](#)

## Соединение с внешними выходными устройствами

Ниже приводятся инструкции для подключения к проектору внешних устройств.

### » Дополнительная информация

- "Подключение к монитору VGA" [стр.34](#)
- "Подключение к внешним динамикам" [стр.35](#)

## Подключение к монитору VGA

Если проектор подключен к компьютеру с помощью порта Computer, к проектору можно подключить внешний монитор. Это позволит показывать презентацию на внешнем мониторе даже в том случае, когда проецируемое изображение не показывается.



- Для вывода изображений на внешний монитор при отключении проектора выберите **Всегда** в качестве параметра **Выход A/V** в меню проектора **Расширен**.  
 ⚙ **Расширен.** > **Настройки A/V** > **Выход A/V**
- При выводе изображения на внешний монитор установите для параметра **Порт Выход на монитор** значение **Выход на монитор** в меню **Расширен**. проектора.  
 ⚙ **Расширен.** > **Управление** > **Порт Выход на монитор**
- Мониторы с частотой обновления экрана ниже 60 Гц могут не отображать изображение правильно.

## 1 Убедитесь, что компьютер подключен к порту Computer проектора.



- При наличии двух компьютерных портов используйте порт **Computer1**.
- На внешний монитор выводятся только аналоговые сигналы RGB с порта **Computer1**. Вывод сигналов с других портов или компонентных видеосигналов невозможен.

- 2** Подключите кабель внешнего монитора к порту Monitor Out проектора.

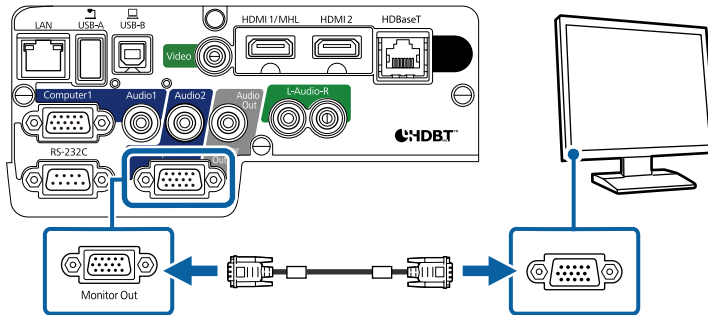

» **Дополнительная информация**

- "Настройка проектора - Меню ECO" [стр.168](#)
- "Настройка проектора - Меню Расширен." [стр.155](#)

## Подключение к внешним динамикам

Чтобы улучшить качество звука на презентации, подключите проектор к внешним динамикам с собственным источником питания. Громкостью можно управлять с пульта дистанционного управления проектора.



- Для вывода звука через внешние динамики при отключении проектора выберите **Всегда** в качестве параметра **Выход A/V** в меню проектора **Расширен.**
  - **Расширен.** > **Настройки A/V** > **Выход A/V**
- Кроме того, проектор можно подключить к усилителю с динамиками.
- При подключении внешних динамиков внутренние динамики проектора отключаются.

- 1** Убедитесь, что источник видеосигнала с компьютера или с видеоустройства подключается к проектору с помощью кабелей аудио и видео, если необходимо.

- 2** Найдите подходящий кабель для подключения к внешним динамикам, такой как кабель стереосигнала мини-гнездо-однополюсное гнездо, или другой тип кабеля или переходника.

- 3** Подключите один конец кабеля к внешним динамикам, если необходимо.

- 4** Подключите конец кабеля стереосигнала с мини-гнездом к порту Audio Out проектора.

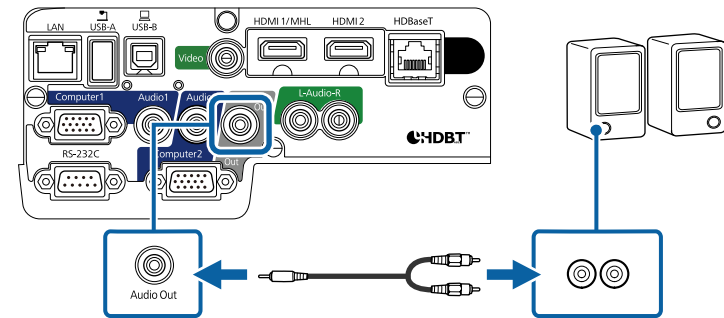

» **Дополнительная информация**

- "Настройка проектора - Меню ECO" [стр.168](#)
- "Настройка проектора - Меню Расширен." [стр.155](#)

В пульте дистанционного управления используются две батарейки AA, поставляемые с проектором.

## Внимание

Перед выполнением манипуляций с батарейками обязательно ознакомьтесь с правилами техники безопасности.

- 1 Откройте крышку батарейного отсека, как показано.

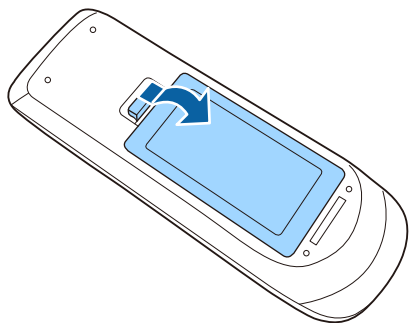

- 2 Установите батарейки, соблюдая полярность + и -, как показано на рисунке.

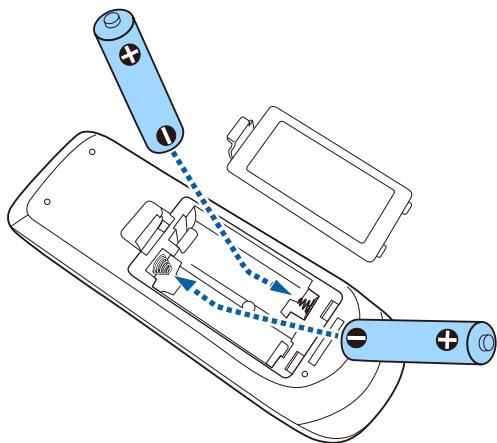

## ⚠ Предупреждение

Проверьте расположение меток (+) и (-) внутри держателя для батареек, чтобы убедиться, что они вставляются правильно. При неправильном использовании батареек возможен взрыв или утечка, что может стать причиной пожара, травмы или повреждения устройства.

- 3 Установите на свое место крышку батарейного отсека, нажав ее вниз до щелчка.

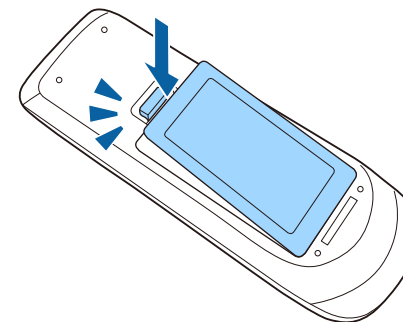

## » Дополнительная информация

- "Работа с пультом дистанционного управления" [стр.36](#)

## Работа с пультом дистанционного управления

Пульт дистанционного управления позволяет управлять проектором почти из любого места в помещении.

Убедитесь, что пульт дистанционного управления направляется на приемники проектора под углами, показанными ниже.

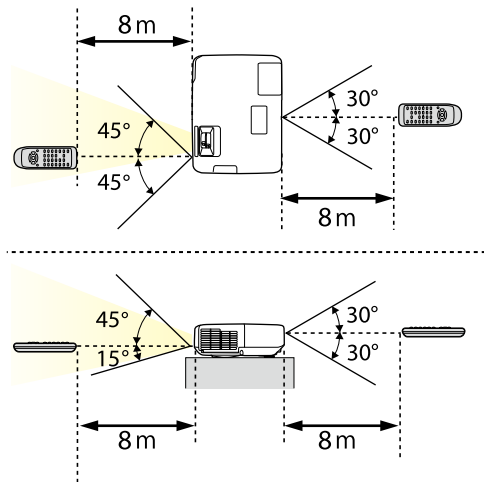

Не пользуйтесь пультом дистанционного управления при наличии яркого флуоресцентного света или прямых солнечных лучей. В этом случае проектор может не отвечать на команды. Если пульт дистанционного управления не будет использоваться в течение длительного времени, батарейки необходимо вытащить.

- 1** Чтобы открыть крышку линзы проектора, сместите рычаг ползунка Кнопка A/V mute до щелчка.

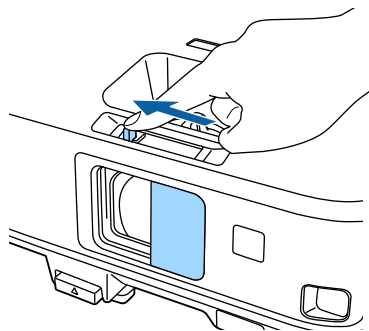

- 2** Чтобы закрыть линзу или временно отключить проецируемое изображение и звук, закройте крышку линзы.

# Использование основных функций проектора

Для использования основных функций проектора следуйте инструкциям из этих разделов.

## » **Дополнительная информация**

- "Включение проектора" [стр.40](#)
- "Выключение проектора" [стр.43](#)
- "Настройка даты и времени" [стр.44](#)
- "Выбор языка для меню проектора" [стр.46](#)
- "Режимы проецирования" [стр.47](#)
- "Настройка высоты изображения" [стр.49](#)
- "Форма изображения" [стр.50](#)
- "Изменение размера изображения с помощью кольца масштабирования" [стр.57](#)
- "Фокусировка изображения с помощью кольца фокусировки" [стр.58](#)
- "Выбор источника изображения" [стр.59](#)
- "Формат изображения" [стр.61](#)
- "Цветовой режим" [стр.64](#)
- "Настройка цвета изображения" [стр.66](#)
- "Управление громкостью с помощью кнопок громкости" [стр.70](#)

После включения проектора включите компьютер или видеооборудование, которое нужно использовать.

- 1** Присоедините кабель питания к входу для подачи питания, а вилку кабеля к электрической розетке.

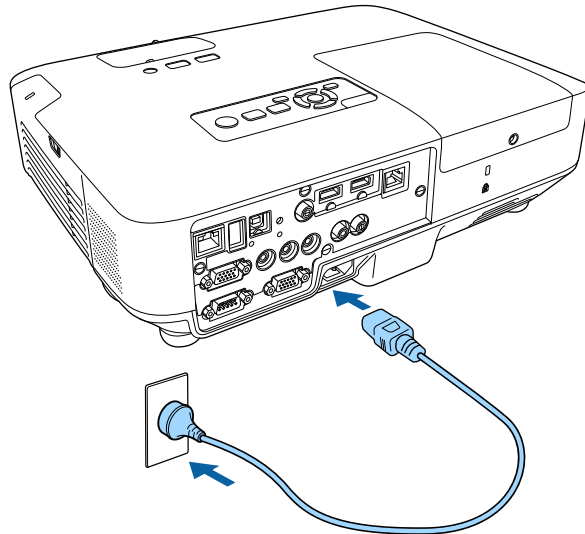

Индикатор питания проектора загорается синим. Это свидетельствует о том, что на проектор поступает питание, но он еще не включен (находится в режиме ожидания).

- 2** Чтобы включить проектор, нажмите кнопку питания на панели управления или пульте дистанционного управления.

Проектор издает звуковой сигнал и индикатор состояния мигает синим, что указывает на прогревание проектора. Как только проектор прогрелся, индикатор состояния перестает мигать и горит синим.

- 3** Откройте крышку линзы проектора.

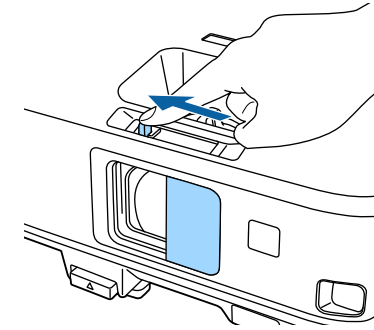

Если проецируемого изображения не видно, попробуйте сделать следующее:

- Проверьте, полностью ли открыта крышка линзы.
- Включите присоединенный компьютер или видеоустройство.
- Если используется ноутбук, измените вывод на экран с компьютера.
- Вставьте DVD-диск или другой источник видеосигнала и нажмите кнопку воспроизведения (при необходимости).
- Нажмите кнопку [Source Search] на пульте дистанционного управления или на панели управления, чтобы определить источник.
- Нажмите кнопку нужного источника видеосигнала на пульте дистанционного управления.
- При открытии главного экрана выберите необходимый источник для проецирования.



## Предупреждение

- Если лампа включена, никогда не смотрите в объектив проектора. Можно повредить глаза. Особенно это опасно для детей.
  - При включении проектора на расстоянии с помощью пульта дистанционного управления убедитесь, что никто не смотрит в объектив.
  - Во время проецирования не загромождайте свет от проектора книгой или другими предметами. Если заблокировать свет, участок, освещаемый лампой, нагревается. Это может привести к расплавлению или возгоранию материалов, а также стать причиной возникновения пожара. Кроме того, объектив также может нагреться из-за отраженного света. Это может привести к повреждению проектора. Чтобы остановить проецирование, воспользуйтесь функцией Кнопка A/V mute или выключите проектор.
  - В качестве источника света в проекторе применяется ртутная лампа с высоким внутренним давлением. При воздействии на лампу вибрации или ударов или при использовании ее свыше срока службы, она может выйти из строя и не включаться. При взрыве лампы выбрасываемый газ, а также мелкие осколки стекла могут стать причиной травмы. Необходимо обязательно соблюдать инструкции, приведенные ниже.
    - Запрещается разбирать, повреждать или ударять лампу.
    - Не приближайте свое лицо близко к проектору во время его работы.
    - Особенную осторожность следует соблюдать, когда проектор установлен на потолке, так как мелкие частицы стекла могут выпасть из проектора при снятии крышки отсека лампы. Во время самостоятельной чистки проектора или замены лампы будьте особенно осторожны, чтобы осколки стекла не попали в глаза или рот.
- Если лампа разбилась, немедленно проветрите помещение. При попадании стекла в дыхательные пути, в глаза или рот обратитесь к врачу.



- Если параметр **Direct Power On** установлен в значение **Вкл.** в меню проектора **Расширен.**, проектор включится. Обратите внимание, что проектор также включится автоматически при восстановлении напряжения в электросети.  
☛ **Расширен.** > **Управление** > **Direct Power On**
- Если выбран определенный порт в качестве параметра **Автовкл. питания** в меню проектора **Расширен.**, проектор включится, поскольку он обнаружит сигнал или подключение кабеля от порта.  
(Сначала установите параметр **Режим ожидания** на значение **Связь вкл.** в меню проектора **ЕСО**).  
☛ **Расширен.** > **Управление** > **Автовкл. питания**

## » Дополнительная информация

- "Главный экран" [стр.41](#)
- "Настройка проектора - Меню Расширен." [стр.155](#)
- "Настройка проектора - Меню ЕСО" [стр.168](#)

---

## Главный экран

На Главном экране можно легко выбрать источник сигнала изображения и воспользоваться полезными функциями. Чтобы открыть Главный экран, нажмите кнопку [Home] на панели управления или пульте дистанционного управления. Кроме того, на Главном экране отображается момент включения проектора и отсутствие сигнала от выбранного источника входного сигнала.

Чтобы выбрать пункт меню, нажимайте кнопки со стрелками, а затем кнопку [Enter].

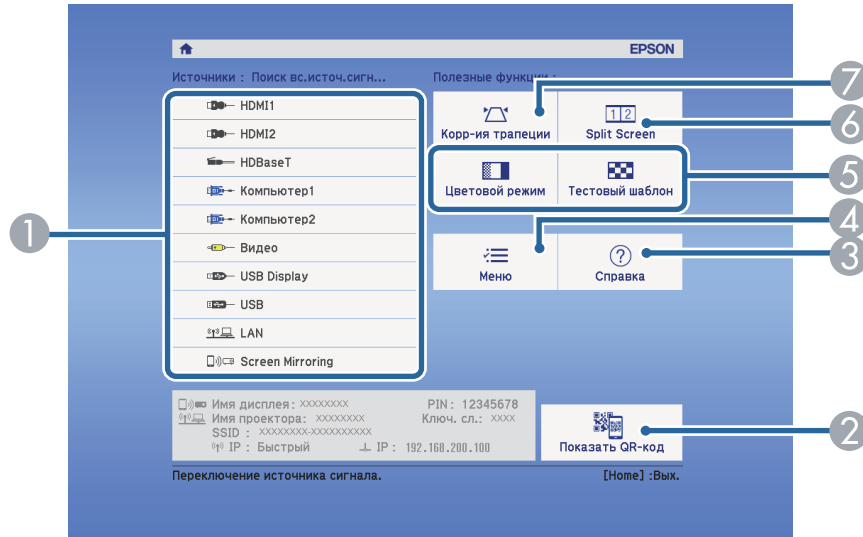

## » Дополнительная информация

- "Форма изображения" [стр.50](#)
- "Настройка проектора - Меню Расширен." [стр.155](#)
- "Использование QR-кода для подключения мобильного устройства" [стр.117](#)
- "Использование меню проектора" [стр.146](#)
- "Использование экрана справки по проектору" [стр.195](#)
- "Одновременное проецирование двух изображений" [стр.72](#)

- 1 Выбор источника для проецирования.
- 2 Отображение QR-кода, который распознается программой Epson iProjection для проецирования данных на смартфоне или планшете.
- 3 Отображение экрана справки.
- 4 Открытие меню проектора.
- 5 Настройки параметров **Главный экран** в меню проектора **Расширен**.
- 6 Одновременное проецирование двух изображений из различных источников путем разделения проецируемого экрана.
- 7 Корректировка формы изображения, которая выглядит неправильным прямоугольником.



Главный экран исчезает при бездействии в течение 10 минут.

По завершению работы выключите проектор.



- Если компьютер не используется, выключите его, чтобы продлить срок службы проектора. Срок службы лампы зависит от выбранного режима, окружающих условий и использования. Яркость лампы со временем уменьшается.
- Отключить проектор можно, непосредственно нажав на выключатель, так как проектор поддерживает функцию прямого завершения работы.

- 1** Нажмите кнопку питания на панели управления или на пульте дистанционного управления.

Проектор отображает экран подтверждения отключения.

Отключить питание?

Да : Нажмите на кнопку   
Нет: Нажмите друг. кнопку

- 2** Нажмите кнопку питания снова. Чтобы оставить проектор включенным, нажмите любую другую кнопку.

Проектор подает два сигнала, гаснет лампа и индикатор состояния.



Благодаря технологии моментального выключения компании Epson период охлаждения отсутствует, так что можно сразу же упаковывать проектор для транспортировки.

- 3** Перед транспортировкой или хранением проектора убедитесь, что индикатор питания горит синим (но не мигает), а индикатор состояния выключен, затем отсоедините кабель питания.

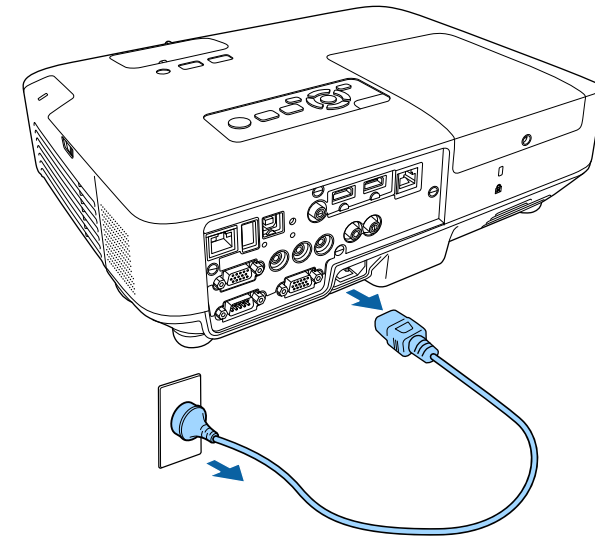

- 4** Закройте крышку линзы проектора.

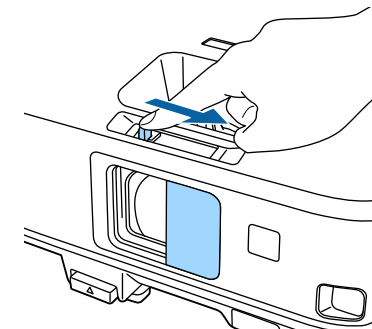

На проекторе можно установить дату и время (EB-2265U/EB-2255U/EB-2250U/EB-2245U/EB-2165W/EB-2155W/EB-2065/EB-2055/EB-X550KG/EB-X500KG).

- 1** Включите проектор.
- 2** Нажмите кнопку [Menu] на пульте дистанционного управления или на панели управления.

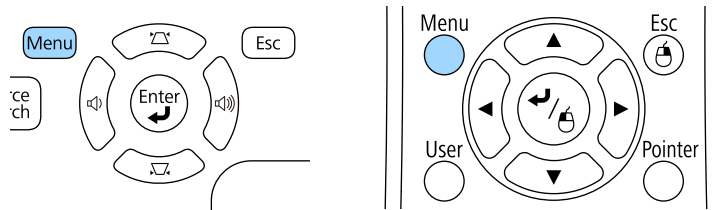

- 3** Выберите меню **Расширен.** и нажмите кнопку [Enter].
- 4** Выберите параметр **Управление** и нажмите кнопку [Enter].
- 5** Выберите параметр **Дата и время** и нажмите кнопку [Enter].

Появляется этот экран:

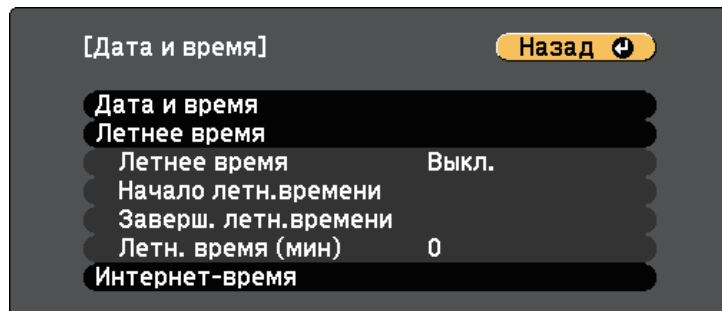

- 6** Выберите параметр **Дата и время** и нажмите кнопку [Enter].

Появляется этот экран:

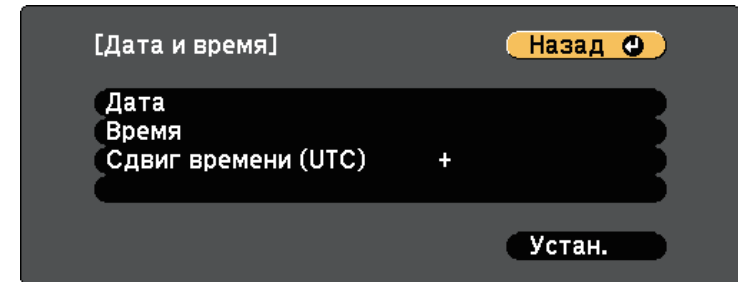

- 7** Выберите **Дата**, нажмите кнопку [Enter]. Чтобы ввести текущую дату, воспользуйтесь экранной клавиатурой.
- 8** Выберите **Время**, нажмите кнопку [Enter]. Чтобы ввести текущее время, воспользуйтесь экранной клавиатурой.
- 9** Выберите **Сдвиг времени (UTC)**, нажмите кнопку [Enter]. Установите разницу во времени по сравнению со всемирным временем.
- 10** После этого выберите **Установить** и нажмите кнопку [Enter].

- 11** Чтобы включить переход на летнее время, выберите **Летнее время** и нажмите кнопку [Enter]. Затем выполните настройку.

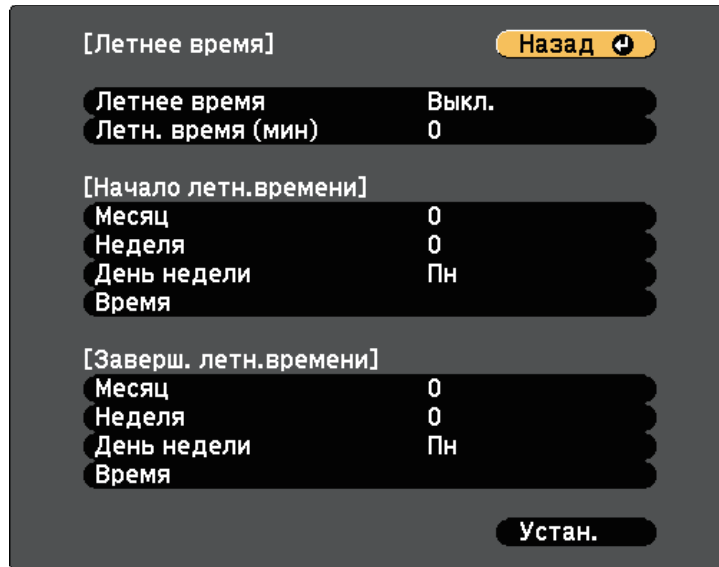

- 12** После этого выберите **Установить** и нажмите кнопку [Enter].

- 13** Чтобы автоматически получать точное время с сервера времени, выберите **Интернет-время** и нажмите кнопку [Enter]. Затем выполните настройку.

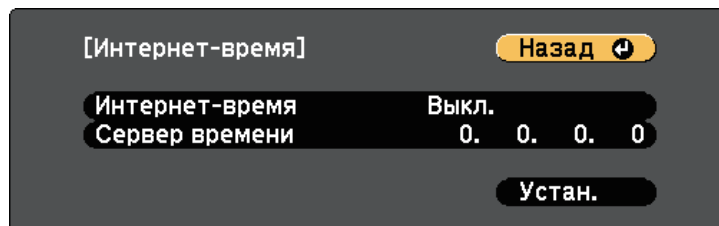

- 14** После этого выберите **Установить** и нажмите кнопку [Enter].

- 15** Для выхода из меню нажмите кнопку [Menu] или [Esc].

Если нужно видеть меню и сообщения проектора на другом языке, можно изменить параметр **Язык**.

- 1** Включите проектор.
- 2** Нажмите кнопку [Menu] на пульте дистанционного управления или на панели управления.

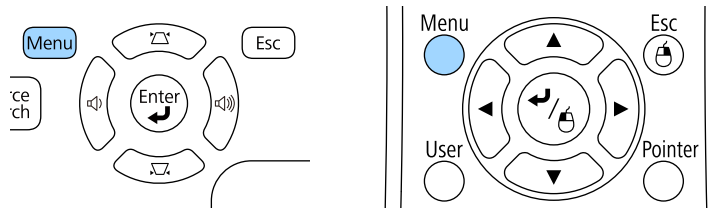

- 3** Выберите меню **Расширен.** и нажмите кнопку [Enter].

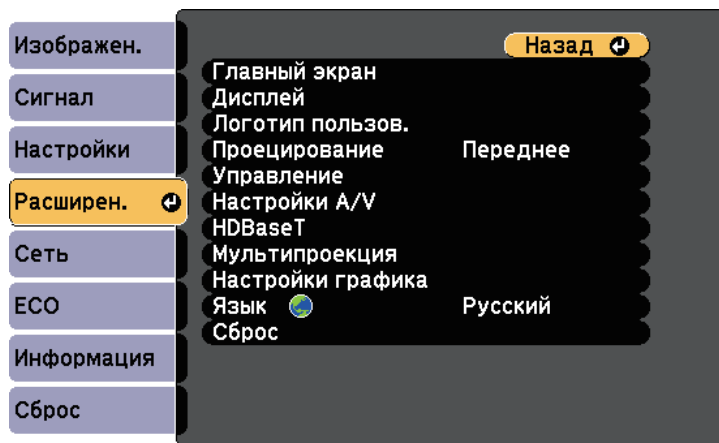

- 4** Выберите параметр **Язык** и нажмите кнопку [Enter].
- 5** Выберите необходимый язык и нажмите кнопку [Enter].
- 6** Для выхода из меню нажмите кнопку [Menu] или [Esc].

В зависимости от местоположения проектора может понадобиться изменить режим проецирования, чтобы изображение было правильным.

- Режим **Переднее** (настройка по умолчанию) позволяет проецировать со стола перед экраном.
- Режим **Переднепот.** переворачивает изображение "вверх ногами", чтобы проецировать сверху вниз с потолка или со стены.
- Режим **Заднее** переворачивает изображение по горизонтали, чтобы проецировать из-за полупрозрачного экрана.
- Режим **Заднепотол.** переворачивает изображение «вверх ногами» и по горизонтали, чтобы проецировать с потолка или со стены и позади полупрозрачного экрана.

» **Дополнительная информация**

- "Изменение режима проецирования с помощью пульта дистанционного управления" [стр.47](#)
- "Изменение режима проецирования с помощью меню" [стр.47](#)
- "Настройка проектора и варианты установки" [стр.25](#)

Изображение на короткое время исчезает и снова появляется перевернутым "вверх ногами".

- 3** Для возврата проецирования в первоначальный режим снова удержите кнопку [A/V Mute] в течение 5 секунд.

## Изменение режима проецирования с помощью меню

Режим проецирования можно изменить, чтобы перевернуть изображения "вверх ногами" и/или слева направо, с помощью меню проектора.

- 1** Включите проектор и отобразите изображение.
- 2** Нажмите кнопку [Menu] на пульте дистанционного управления или на панели управления.

## Изменение режима проецирования с помощью пульта дистанционного управления

Режим проецирования можно изменить, чтобы перевернуть изображение "вверх ногами".

- 1** Включите проектор и отобразите изображение.
- 2** Удерживайте кнопку [A/V Mute] на пульте дистанционного управления в течение 5 секунд.

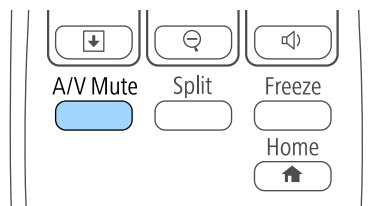
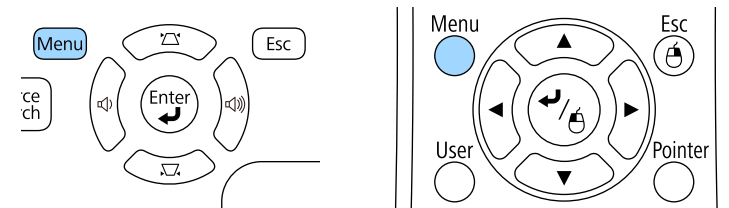

**3** Выберите меню **Расширен.** и нажмите кнопку [Enter].



**4** Выберите параметр **Проецирование** и нажмите кнопку [Enter].

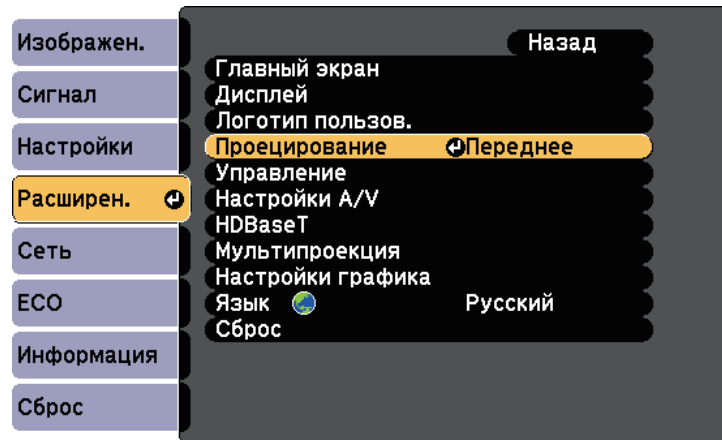

**5** Выберите режим проецирования и нажмите кнопку [Enter].

**6** Для выхода из меню нажмите кнопку [Menu] или [Esc].



Если проецирование производится со стола или другой плоской поверхности и находится слишком высоко или низко, можно отрегулировать высоту изображения с помощью регулируемой опоры проектора.

Чем больше угол наклона, тем сложнее фокусировка. Расположите проектор таким образом, чтобы требовался наклон только на небольшой угол.

- 1** Включите проектор и отобразите изображение.
- 2** Для регулировки передней опоры потяните рычаг деблокировки опоры и поднимите переднюю сторону проектора.

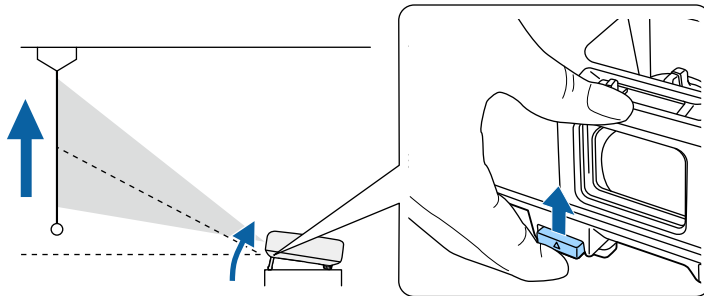

Опора выдвигается из проектора.

Положение можно регулировать до угла в 14 градусов.

- 3** Отпустите рычаг и заблокируйте опору.

- 4** Если изображение наклонено, вращением отрегулируйте высоту задней опоры.

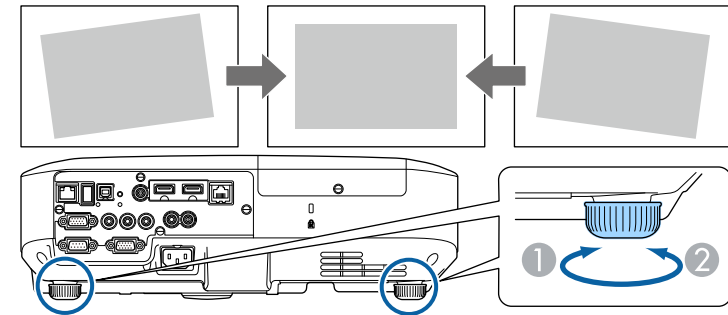

- 1** Выдвижение задней опоры
- 2** Втягивание задней опоры

Если проецируемое изображение имеет форму неправильного прямоугольника, необходимо отрегулировать его форму.

## » Дополнительная информация

- "Форма изображения" [стр.50](#)

Правильное прямоугольное изображение можно проецировать, расположив проектор непосредственно перед центром экрана и поддерживая его уровень. Если расположить проектор под углом к экрану или наклонить его вверх или вниз, или в сторону может потребоваться корректировка формы изображения.

## » Дополнительная информация

- "Автоматическая коррекция горизонтального/вертикального трапецеидального искажения" [стр.50](#)
- "Верт. автокоррекция" [стр.50](#)
- "Автоматическая корректировка формы изображения с помощью функции подгонки к экрану" [стр.51](#)
- "Корректировка формы изображения с помощью ползунка регулировки горизонтальных трапецеидальных искажений" [стр.52](#)
- "Корректировка формы изображения с помощью кнопок корректировки трапецеидального искажения" [стр.53](#)
- "Корректировка формы изображения с помощью функции Quick Corner" [стр.54](#)

## Автоматическая коррекция горизонтального/вертикального трапецеидального искажения

Когда проектор смещается или наклоняется, функция Авто гор/вер.искаж автоматически корректирует любое вертикальное и горизонтальное трапецеидальное искажение (EB-2265U/EB-2255U/EB-2250U/EB-2245U/EB-2165W/EB-2155W/EB-2065/EB-2055/EB-X550KG/EB-X500KG).

Если проектор перемещается, отображается экран регулировки, и проецируемое изображение корректируется автоматически.

Функция Авто гор/вер.искаж может корректировать искажение проецируемого изображения при таких условиях:

- Размер экрана не более 100 дюймов (EB-2265U/EB-2255U/EB-2250U/EB-2165W/EB-2155W/EB-2065/EB-2055/EB-X550KG/EB-X500KG)
- Размер экрана не более 88 дюймов (EB-2245U)

- Расстояние проецирования от 1,5 до 3,0 м (EB-2265U/EB-2255U/EB-2250U/EB-2245U)
- Расстояние проецирования от 0,9 до 3,0 м (EB-2165W/EB-2155W/EB-2065/EB-2055/EB-X550KG/EB-X500KG)
- Угол проецирования около 20° вправо или влево или 30° вверх или вниз
- Параметр **Проецирование** установлен на значение **Переднее** в меню проектора **Расширен**.



Если не нужно пользоваться функцией Авто гор/вер.искаж, установите для параметра **Авто гор/вер.искаж** значение **Выкл.** в меню проектора **Настройки**.

☛ **Настройки > Корр-ия трапеции > Гор/вер.искаж. > Авто гор/вер.искаж**

## » Дополнительная информация

- "Режимы проецирования" [стр.47](#)
- "Настройка проектора - Меню Расширен." [стр.155](#)
- "Настройки функций проектора - Меню Настройки" [стр.152](#)

## Верт. автокоррекция

Когда проектор смещается или наклоняется, функция Верт. автокоррекция автоматически корректирует любое вертикальное трапецеидальное искажение (EB-2140W/EB-2040).

Функция Верт. автокоррекция может корректировать искажение проецируемого изображения при таких условиях:

- Угол проецирования около 30° вверх или вниз
- Параметр **Проецирование** установлен на значение **Переднее** в меню проектора **Расширен**.



Если не нужно пользоваться функцией Верт. автокоррекция, установите для параметра **Верт. автокоррекция** значение **Выкл.** в меню проектора **Настройки**.

☛ **Настройки > Корр-ия трапеции > Гор/вер.искаж. > Верт. автокоррекция**

## ► Дополнительная информация

- "Режимы проецирования" [стр.47](#)
- "Настройка проектора - Меню Расширен." [стр.155](#)
- "Настройки функций проектора - Меню Настройки" [стр.152](#)

## Автоматическая корректировка формы изображения с помощью функции подгонки к экрану

Для автоматической корректировки формы и положения изображений под размер экрана можно воспользоваться функцией Screen Fit (EB-2265U/EB-2255U/EB-2250U/EB-2245U/EB-2165W/EB-2155W/EB-2065/EB-2055/EB-X550KG/EB-X500KG).

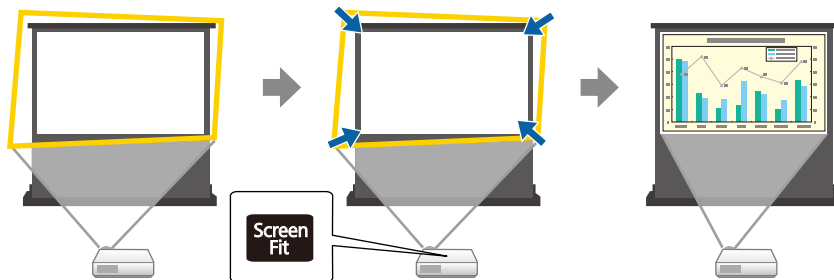

Датчик проектора может определить размер и форму экрана при таких условиях:

- Размер экрана не более 100 дюймов (EB-2265U/EB-2255U/EB-2250U/EB-2165W/EB-2155W/EB-2065/EB-2055/EB-X550KG/EB-X500KG)

- Размер экрана не более 88 дюймов (EB-2245U)
- Расстояние проецирования от 1,5 до 3,0 м (EB-2265U/EB-2255U/EB-2250U/EB-2245U)
- Расстояние проецирования от 1,2 до 3,0 м (EB-2165W/EB-2155W/EB-2065/EB-2055/EB-X550KG/EB-X500KG)
- Угол проецирования около 20° вправо или влево или 30° вверх или вниз
- В помещении не слишком темно
- Поверхность проецирования не имеет рисунка и никак не отражает луч датчика

- 1 Включите проектор и отобразите изображение.
- 2 Нажмите кнопку [Screen Fit] на панели управления или на пульте дистанционного управления.

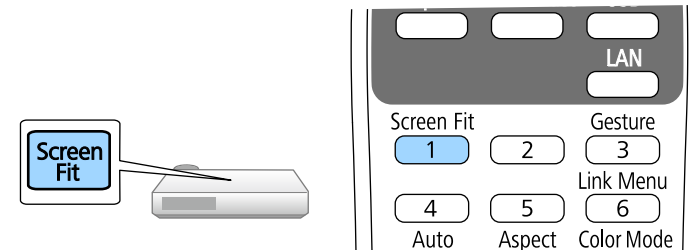

На экране появляется сообщение.

- 3 Переместите проектор так, чтобы сообщение отображалось посередине экрана.

- 4** Изменяйте масштаб изображения, пока желтая рамка не выйдет за границы экрана.

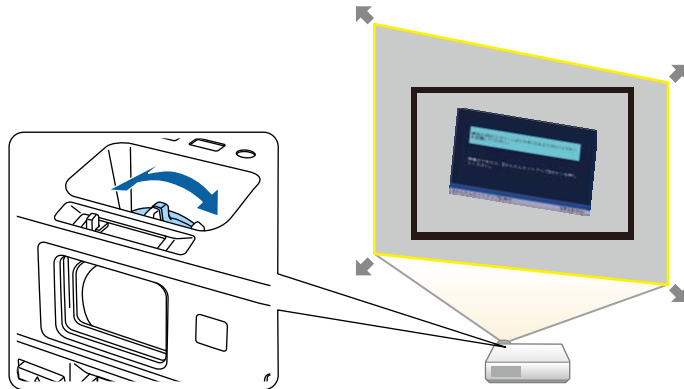

- Если желтая рамка остается внутри границ экрана после любого масштабирования, переместите проектор подальше от экрана.
- Например, когда проецирование производится на широкий экран в маленьком помещении и невозможно вывести желтую рамку за границы экрана, желтая рамка должна захватывать как минимум верхнюю и нижнюю сторону экрана, чтобы с помощью функции Screen Fit можно было определить высоту экрана и отрегулировать изображение под экран.

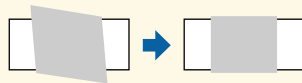

- 5** Нажмите кнопку [Screen Fit] еще раз. После появления экрана регулировки не перемещайте проектор и не блокируйте изображение. Проецируемое изображение

корректируется согласно формату изображения, затем появляется это сообщение.

Полученный результат может быть скорректирован с помощью  на основной панели управления.

- 6** Выполните тонкую настройку формы изображения, используя кнопки регулировки трапецидального искажения на панели управления.

Если в течение 7 секунд не выполняются никакие операции, сообщение исчезает.

- 7** После завершения действий нажмите кнопку [Esc].

Параметр **Корр-ия трапеции** теперь установлен в значение **Quick Corner** в меню проектора **Настройки**. При необходимости можно скорректировать углы изображения по отдельности с помощью функции Quick Corner путем нажатия кнопок со стрелками на панели управления.

### » Дополнительная информация

- "Настройки функций проектора - Меню Настройки" [стр.152](#)
- "Корректировка формы изображения с помощью функции Quick Corner" [стр.54](#)

## Корректировка формы изображения с помощью ползунка регулировки горизонтальных трапецидальных искажений

Для корректировки формы изображения в виде неправильного прямоугольника используется ползунок регулировки горизонтальных

трапецидальных искажений, например, при размещении проектора сбоку области проецирования (EB-2140W/EB-2040).

Для эффективной настройки угол проецирования должен составлять около 30° вправо или влево.

- 1** Включите проектор и отобразите изображение.
- 2** Отрегулируйте ползунок так, чтобы изображение приняло вид правильного прямоугольника.

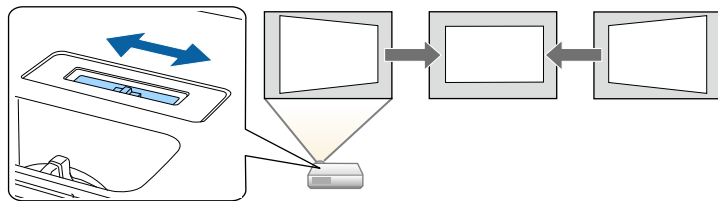

После корректировки изображение становится немного меньше.

- При использовании ползунка горизонтальных трапецидальных искажений установите параметр **Рег.гориз.трап.иск.** в значение **Вкл.** меню проектора **Настройки**.
  - ☛ **Настройки > Корр-ия трапеции > Гор/вер.искаж. > Рег.гориз.трап.иск.**
- Коррекция формы изображения по горизонтали также выполняется в меню проектора **Настройки**.
  - ☛ **Настройки > Корр-ия трапеции > Гор/вер.искаж.**

» **Дополнительная информация**

- "Настройки функций проектора - Меню Настройки" [стр.152](#)

## Корректировка формы изображения с помощью кнопок корректировки трапецидального искажения

Для корректировки формы изображения в виде неправильного прямоугольника можно использовать кнопки корректировки трапецидального искажения.

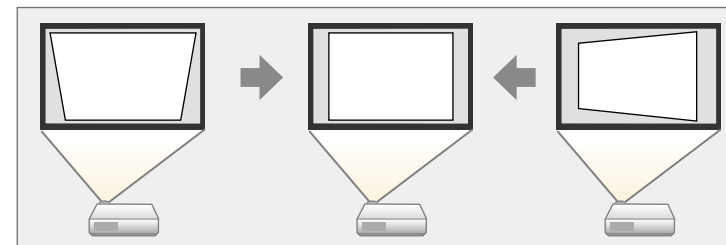

Можно использовать эти кнопки для корректировки изображений под углом до 30° вправо, влево вверх или вниз.

- 1** Включите проектор и отобразите изображение.
- 2** Нажмите одну из кнопок регулировки трапецидального искажения на панели управления, чтобы отобразить экран регулировки Корр-ия трапеции.

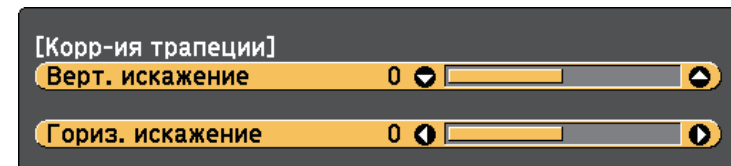

**3** Нажмите кнопку регулировки трапецеидального искажения, чтобы отрегулировать форму изображения.

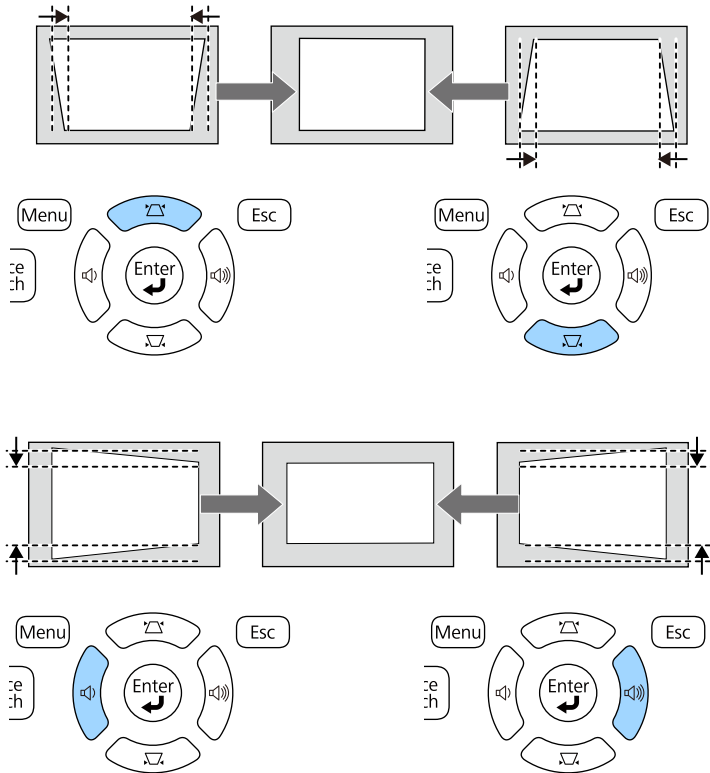

После корректировки изображение становится немного меньше.



Если проектор установлен вне зоны досягаемости, форму изображения можно регулировать с помощью пульта дистанционного управления.

🖱️ **Настройки > Корр-ия трапеции > Гор/вер.искаж.**

## Корректировка формы изображения с помощью функции Quick Corner

Для корректировки формы изображения в виде неправильного прямоугольника можно использовать параметр Quick Corner из меню проектора.

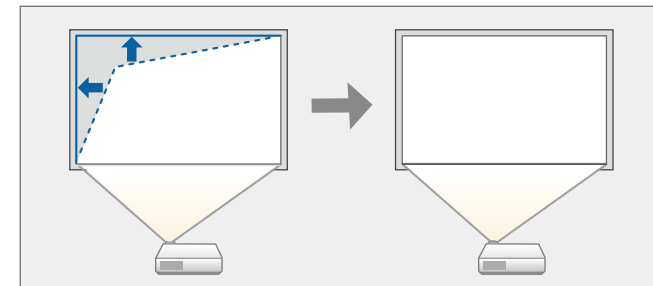

**1** Включите проектор и отобразите изображение.

**2** Нажмите кнопку [Menu] на пульте дистанционного управления или на панели управления.

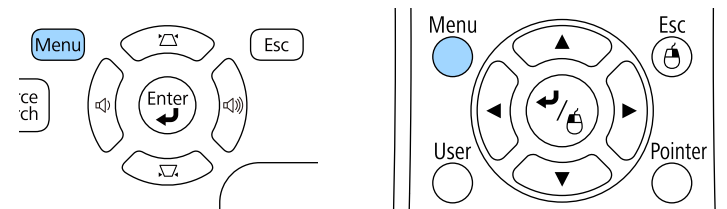

### » Дополнительная информация

- "Настройки функций проектора - Меню Настройки" [стр.152](#)

**3** Выберите меню **Настройки** и нажмите кнопку [Enter].

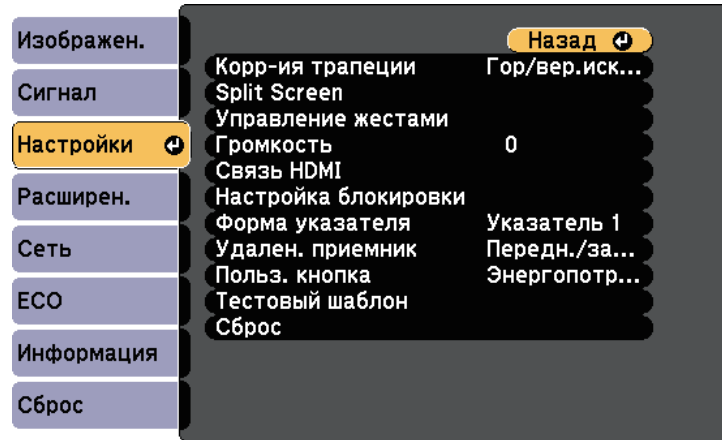

**4** Выберите **Корр-ия трапеции** и нажмите кнопку [Enter].

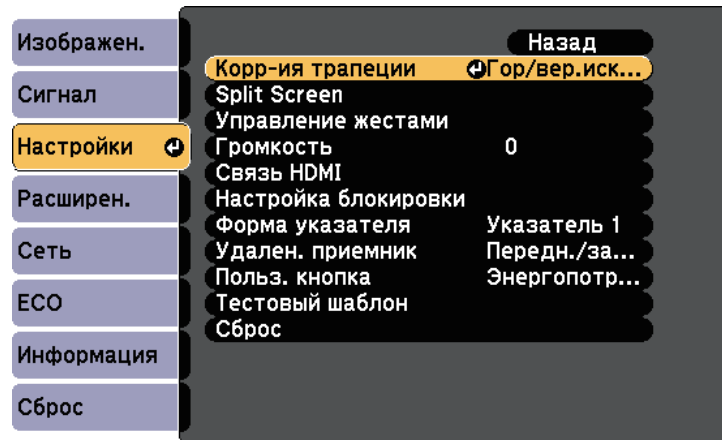

**5** Выберите параметр **Quick Corner** и нажмите кнопку [Enter]. При необходимости нажмите кнопку [Enter] еще раз.

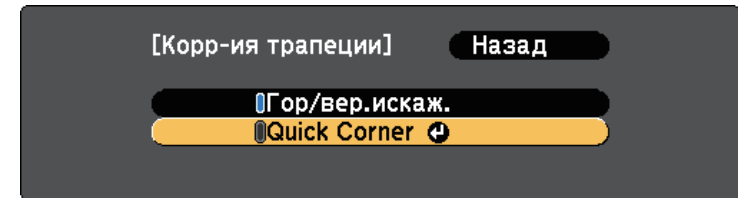

Проявляется экран выбора области.

**6** Для выбора угла изображения, который необходимо отрегулировать, воспользуйтесь кнопками со стрелками. Затем нажмите кнопку [Enter].

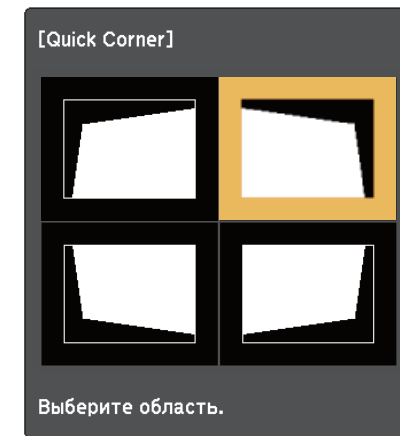

**7** Нажмите кнопки со стрелками, чтобы отрегулировать форму изображения, при необходимости.

Чтобы вернуться к экрану выбора области, нажмите кнопку [Enter].



- Если появляется этот экран форму можно регулировать только в направлении, указанном серым треугольником.

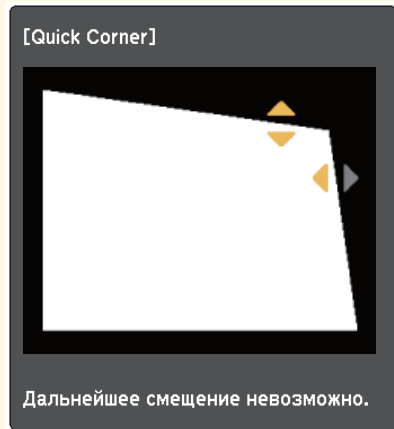

- Для сброса корректировок, выполненных функцией Quick Corner, удержите кнопку [Esc] около 2 секунд, пока отображается экран регулировки Quick Corner, и выберите значение **Сброс Quick Corner**. Выберите значение **Перекл. Гориз/вер.искаж.**, чтобы включить метод коррекции формы изображения Гор/вер.искаж.

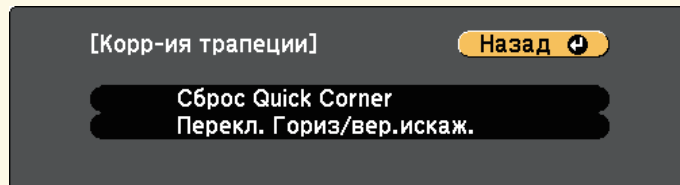

Параметр **Корр-ия трапеции** теперь установлен в значение **Quick Corner** в меню проектора **Настройки**. Если нажать кнопки регулировки трапецеидального искажения на панели управления в следующий раз, появится экран выбора области.

### » Дополнительная информация

- "Настройки функций проектора - Меню Настройки" [стр.152](#)

**8** При необходимости повторите этапы 6 и 7 для регулировки остальных углов.

**9** После завершения действий нажмите кнопку [Esc].



Изменять размер изображения можно с помощью кольца масштабирования проектора.

- 1** Включите проектор и отобразите изображение.
- 2** Вращайте колесо, чтобы увеличить или уменьшить изображение.

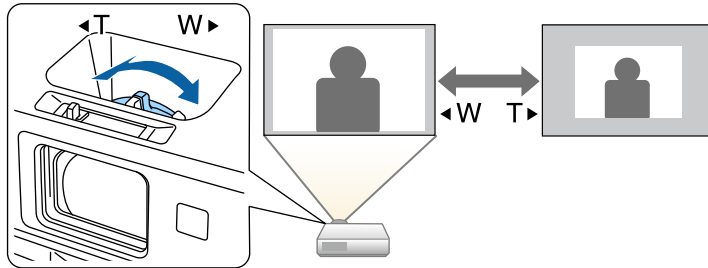

Для корректировки фокуса используется фокальное кольцо.

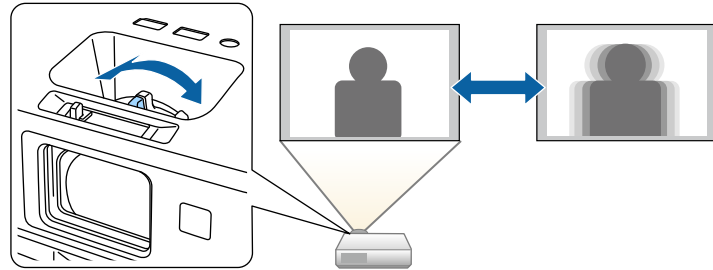

Для точной фокусировки можно также использовать экран подстройки фокуса Focus Help (EB-2265U/EB-2255U/EB-2250U/EB-2245U/EB-2165W/EB-2155W/EB-2065/EB-2055/EB-X550KG/EB-X500KG).

Экран подстройки фокуса Focus Help позволяет корректировать проецируемое изображение в следующих случаях:

- Размер экрана не более 100 дюймов
- Расстояние проецирования от 1,5 до 3,0 м (EB-2265U/EB-2255U/EB-2250U)
- Расстояние проецирования от 1,5 до 3,4 м (EB-2245U)
- Расстояние проецирования от 0,9 до 3,0 м (EB-2165W/EB-2155W)
- Расстояние проецирования от 0,9 до 2,8 м (EB-2065/EB-2055/EB-X550KG/EB-X500KG)
- Угол проецирования около 20° вправо или влево или 30° вверх или вниз
- В помещении, где проводится проецирование, не очень светло

**1** Включите проектор и отобразите изображение.

**2** Нажмите кнопку [Focus Help] на панели управления, чтобы открыть экран Focus Help.

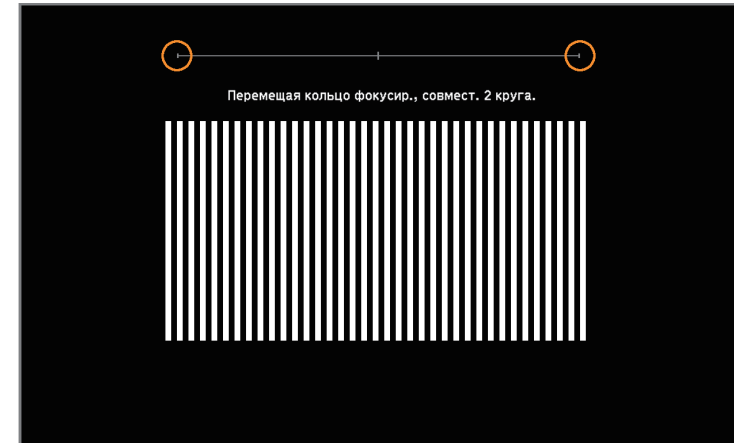

**3** Вращайте фокальное кольцо, пока две оранжевые окружности в центре экрана Focus Help не перекроются.

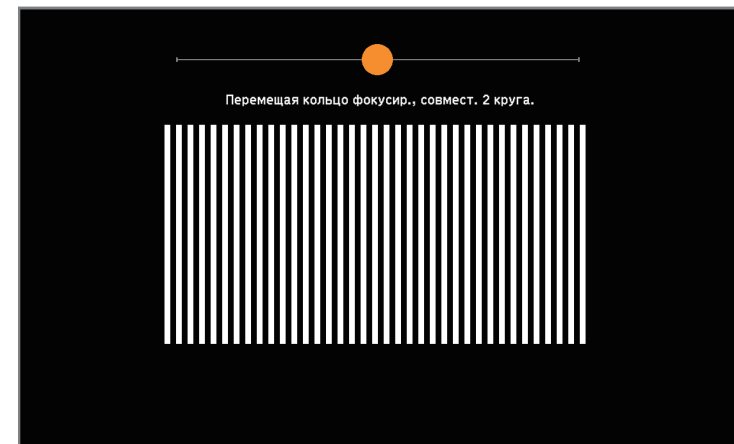

**4** Для выхода из экрана нажмите кнопку [Focus Help] или [Esc].

Если к проектору присоединены несколько источников передачи изображений, таких как компьютер и DVD-плеер, можно переключаться с одного источника на другой.

- 1** Убедитесь, что присоединенный источник изображения включен.
- 2** В случае использования источников передачи видео, вставьте в привод DVD-диск или другой источник видео и нажмите кнопку воспроизведения.
- 3** Выполните одно из следующих действий:
  - Нажмите кнопку [Source Search] на панели управления или пульте дистанционного управления, пока с нужного источника не будет передаваться изображение.

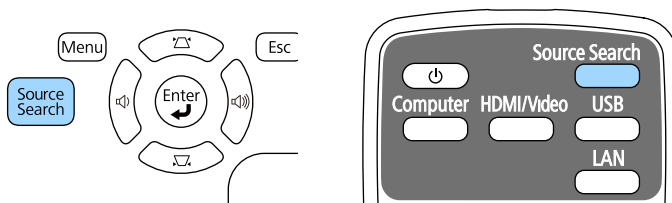

Этот экран показывается, когда изображение не определяется. Проверьте соединения между проектором и источником изображения.

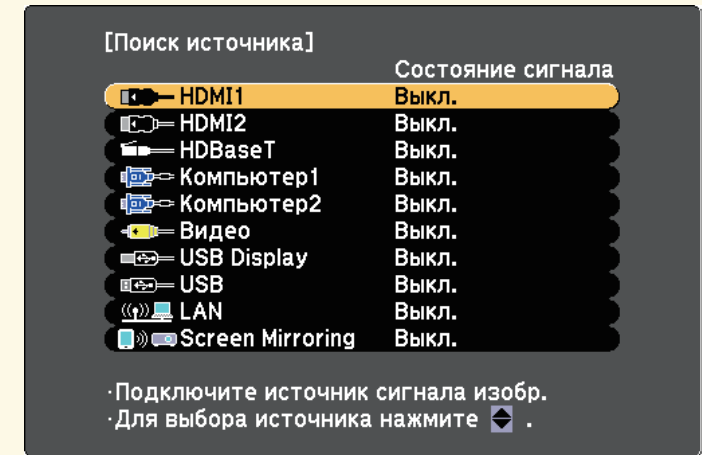

- Нажмите кнопку нужного источника на пульте дистанционного управления. Если для этого источника имеется больше одного порта, еще раз нажмите кнопку, чтобы переключиться на другой источник.

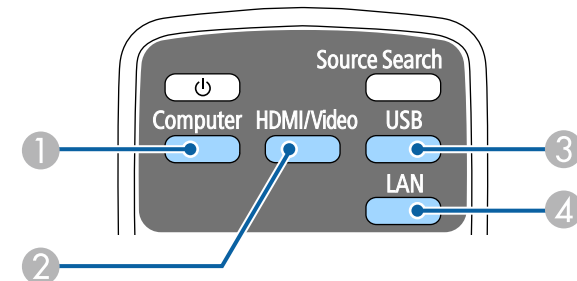

- 1** Источник, поступающий с порта компьютера (порты Computer1 и Computer2)

- 2 Источники Video, HDMI, MHL и HDBaseT (порты Video, HDMI1/MHL, HDMI2 и HDBaseT)
  - 3 Источники через порты USB (порт USB-B и внешние устройства, присоединенные к портам USB-A)
  - 4 Источник Сеть (LAN и Screen Mirroring)
- Нажмите кнопку [Home] на панели управления или пульте дистанционного управления.

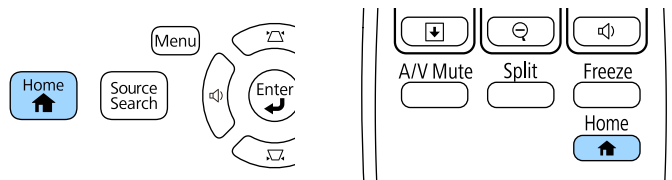

- HDBaseT доступен только в моделях EB-2265U/EB-2165W.
- Функция Screen Mirroring доступна только в моделях EB-2265U/EB-2255U/EB-2165W.

Выберите необходимый источник на текущем экране.



Проектор может показывать изображения с разными отношениями ширины к высоте, которые называются форматом изображения. Обычно формат изображения определяется входным сигналом с источника передачи видеосигнала. Однако для определенных изображений формат можно изменить по размерам экрана.

Если необходимо всегда использовать особый формат изображения для определенного входного источника видеосигнала, можно выбрать его в меню проектора **Сигнал**.

» **Дополнительная информация**

- "Изменение формата изображения" [стр.61](#)
- "Доступные форматы изображения" [стр.61](#)
- "Вид проецируемого изображения в каждом формате изображения" [стр.62](#)
- "Настройки входного сигнала - Меню Сигнал" [стр.150](#)

## Изменение формата изображения

Формат отображаемого изображения можно изменить.

- 1** Включите проектор и переключитесь на источник изображения, который нужно использовать.
- 2** Нажмите кнопку [Aspect] на пульте дистанционного управления.

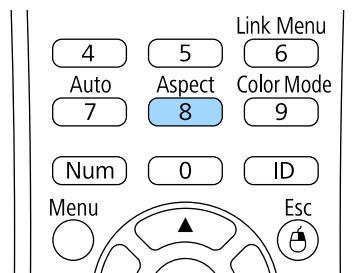

- 3** Чтобы переключиться между имеющимися форматами изображения для входного сигнала, повторно нажимайте кнопку [Aspect].

 Для отображения изображений без черных полос настройте параметр **Разрешение** на значение **Широк.** или **Нормальное** в меню проектора **Сигнал** согласно разрешению компьютера.

» **Дополнительная информация**

- "Настройки входного сигнала - Меню Сигнал" [стр.150](#)

## Доступные форматы изображения

В зависимости от входного сигнала источника можно выбрать следующие форматы изображения.

 • В некоторых форматах, в зависимости от формата и разрешения выходного сигнала, могут проецироваться черные полосы и обрезанные изображения.

• Настройка формата изображения **Авто** возможна только для источников с HDMI.

• Обратите внимание на то, что использование функции формата изображения для уменьшения, увеличения или разделения проецируемого изображения в коммерческих целях или для общественного просмотра может нарушить авторские права владельца соответствующего изображения по законодательству об авторском праве.

### Для проекторов с разрешением WUXGA (1920 × 1200) или WXGA (1280 × 800)

Форматное отношение	Описание
Авто	Автоматическая настройка формата изображения в соответствии с входным сигналом и параметром <b>Разрешение</b> .

Форматное отношение	Описание
Нормальное	Показ изображений во всей области проецирования и поддержание формата изображения.
16:9	Преобразование формата изображения к соотношению 16:9.
Полное	Показ изображений с использованием всей области проецирования без поддержания формата.
Масштабирование	Показ изображений во всей ширине области проецирования и поддержание формата.
Нативное	Показ изображений как они есть (поддерживается формат изображения и разрешение).

## Для проекторов с разрешением XGA (1024 × 768)

Форматное отношение	Описание
Авто	Автоматическая настройка формата изображения в соответствии с входным сигналом и параметром <b>Разрешение</b> .
Нормальное	Показ изображений во всей области проецирования и поддержание формата изображения.
4:3	Преобразование формата изображения к соотношению 4:3.
16:9	Преобразование формата изображения к соотношению 16:9.

## Вид проецируемого изображения в каждом формате изображения

В некоторых форматах, в зависимости от формата и разрешения выходного сигнала, могут проецироваться черные полосы и обрезанные изображения. См. следующую таблицу для подтверждения положения черных полос и обрезанных изображений.







Изображения для формата **Нативное** различаются в зависимости от входного сигнала.

## Для проекторов с разрешением WUXGA (1920 × 1200) или WXGA (1280 × 800)

Форматное отношение	Размер изображения для входных сигналов		
	16:10	16:9	4:3
Нормальное Авто			
16:9			
Полное			
Масштабирование			
Нативное			

## Для проекторов с разрешением XGA (1024 × 768)

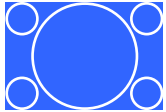
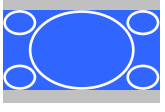
Форматное отношение	Размер изображения для входных сигналов		
	16:10	16:9	4:3
Нормальное Авто			

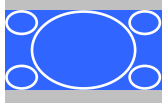
Форматное отношение	Размер изображения для входных сигналов		
	16:10	16:9	4:3
4:3			
16:9			

Проектор предлагает разные цветовые режимы для обеспечения оптимальной яркости, контраста и цвета для разных условий просмотра и типов изображений. Можно выбрать режим, разработанный для соответствия изображению и условиям, или поэкспериментировать с имеющимися режимами.

» **Дополнительная информация**

- "Изменение цветового режима" [стр.64](#)
- "Доступные цветовые режимы" [стр.64](#)
- "Настройка автоматической диафрагмы" [стр.65](#)

- 3** Для переключения между имеющимися цветовыми режимами входного сигнала повторно нажимайте кнопку [Color Mode].

 Параметр **Цветовой режим** можно также настроить в меню проектора **Изображен**.

» **Дополнительная информация**

- "Настройки качества изображения - Меню Изображен." [стр.148](#)

## Изменение цветового режима

Параметр проектора Цветовой режим можно изменить с помощью пульта дистанционного управления, чтобы оптимизировать изображение для условий просмотра.

- 1** Включите проектор и переключитесь на источник изображения, который нужно использовать.
- 2** Нажмите кнопку [Color Mode] на пульте дистанционного управления, чтобы изменить параметр Цветовой режим.

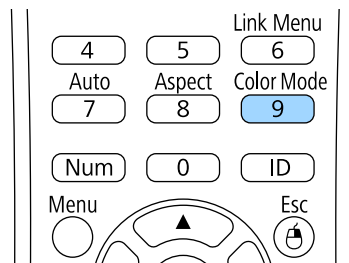

Название Цветового режима кратковременно появляется на экране, а затем изменяется вид изображения.

## Доступные цветовые режимы

Можно настроить проектор, чтобы использовать цветовые режимы в зависимости от источника входного сигнала:

Цветовой режим	Описание
Презентация	Наиболее подходит для проецирования ярких изображений.
Динамический	Это самый яркий режим. Наиболее подходит для приоритизации ярких изображений.
Кино	Наиболее подходит для просмотра кинофильмов.
sRGB	Наиболее подходит для точного воспроизведения цвета изображения источника.
Доска	Наиболее подходит для проецирования изображения непосредственно на зеленую доску.
DICOM SIM	Идеально для проецирования рентгеновских снимков и других медицинских изображений. Этот режим предназначен только для справки и не должен использоваться для постановки медицинских диагнозов.



## Настройка автоматической диафрагмы

Можно включить функцию Автонастр. диафр. для автоматической оптимизации изображения в зависимости от яркости видеоконтента.

Эта настройка доступна для цветовых режимов: **Динамический** или **Кино**.

- 1 Включите проектор и переключитесь на источник изображения, который нужно использовать.
- 2 Нажмите кнопку [Menu] на пульте дистанционного управления или на панели управления.

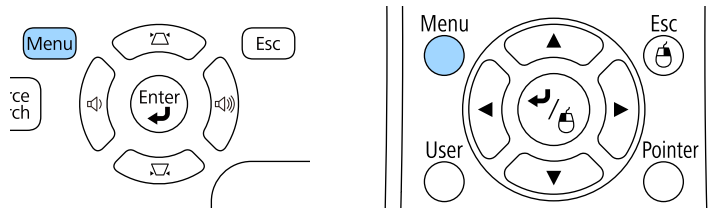

- 3 Выберите меню **Изображен.** и нажмите кнопку [Enter].

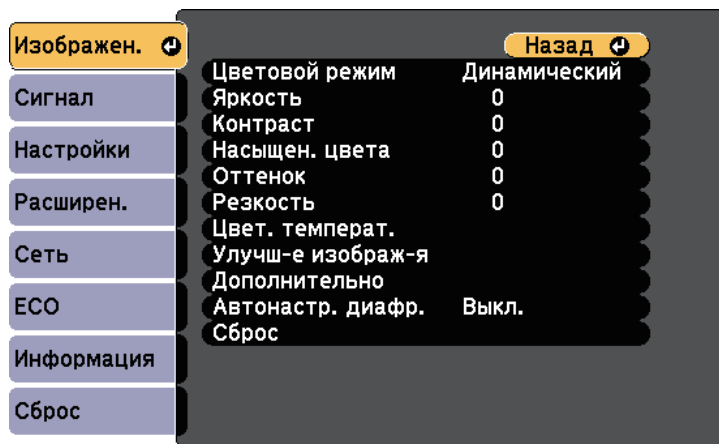

- 4 Выберите параметр **Автонастр. диафр.** и нажмите кнопку [Enter].

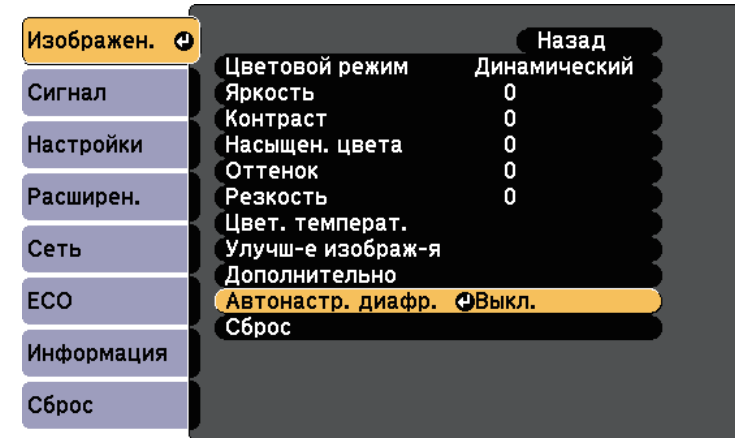

- 5 Выберите один из следующих вариантов и нажмите кнопку [Enter]:
  - **Выс. скорость** для регулировки яркости после смены сцены.
  - **Нормальная** для стандартной регулировки яркости.
- 6 Для выхода из меню нажмите кнопку [Menu] или [Esc].

Цвета проецируемых изображений можно точно настроить различными методами.

» **Дополнительная информация**

- "Регулировка оттенка, насыщенности и яркости" [стр.66](#)
- "Регулировка гаммы" [стр.67](#)

## Регулировка оттенка, насыщенности и яркости

Параметры Оттенок, Насыщенность и Яркость можно настроить для отдельных цветов изображения.

- 1** Включите проектор и переключитесь на источник изображения, который нужно использовать.
- 2** Нажмите кнопку [Menu] на пульте дистанционного управления или на панели управления.

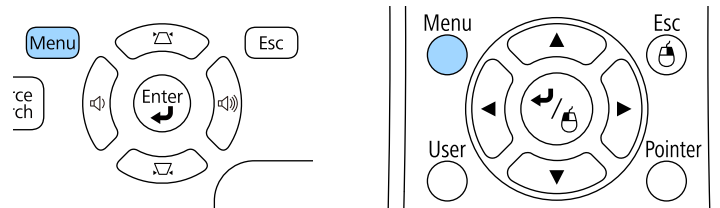

- 3** Выберите меню **Изображен.** и нажмите кнопку [Enter].

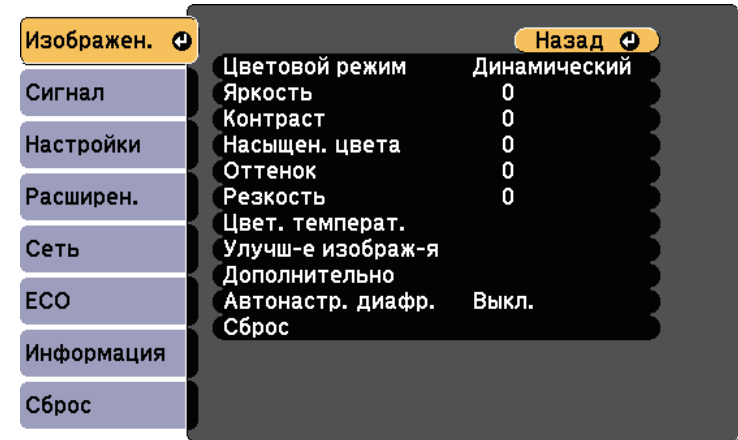

- 4** Выберите параметр **Дополнительно** и нажмите кнопку [Enter].
- 5** Выберите параметр **RGBCMY** и нажмите кнопку [Enter].
- 6** Можно отрегулировать оттенки, насыщенность и яркость для цветов R (red – красный), G (green – зеленый), B (blue – синий), C (cyan – голубой), M (magenta – пурпурный) и Y (yellow – желтый):
  - Чтобы отрегулировать общий оттенок цвета, синеватый – зеленоватый – красноватый, установите параметр **Оттенок**.
  - Чтобы отрегулировать общую четкость цвета, установите параметр **Насыщенность**.

- Чтобы отрегулировать общую яркость цвета, установите параметр **Яркость**.

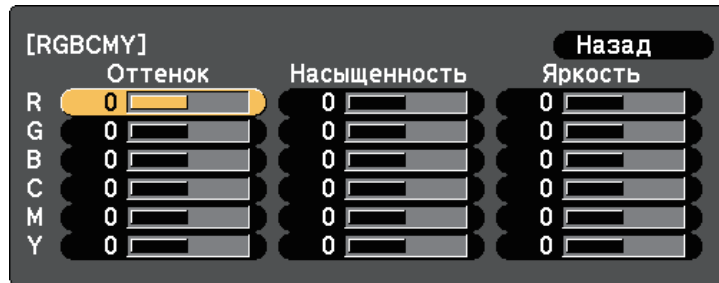

- 7 Для выхода из меню нажмите кнопку [Menu] или [Esc].

## Регулировка гаммы

Регулировка степени отличия цветов проецируемого изображения, возникающего между различными источниками изображения, с помощью параметра Гамма.

- 1 Включите проектор и переключитесь на источник изображения, который нужно использовать.
- 2 Нажмите кнопку [Menu] на пульте дистанционного управления или на панели управления.

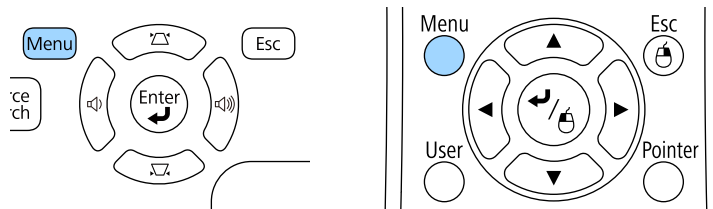

- 3 Выберите меню **Изображен.** и нажмите кнопку [Enter].

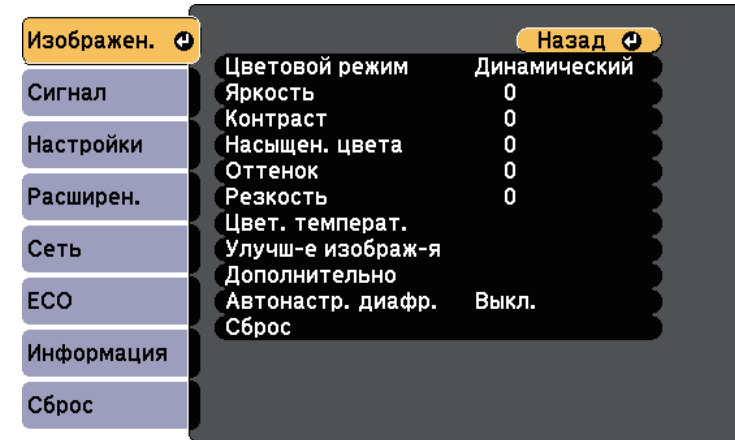

- 4 Выберите параметр **Дополнительно** и нажмите кнопку [Enter].

- 5 Выберите параметр **Гамма** и нажмите кнопку [Enter].

- 6 Выберите и установите правильное значение.

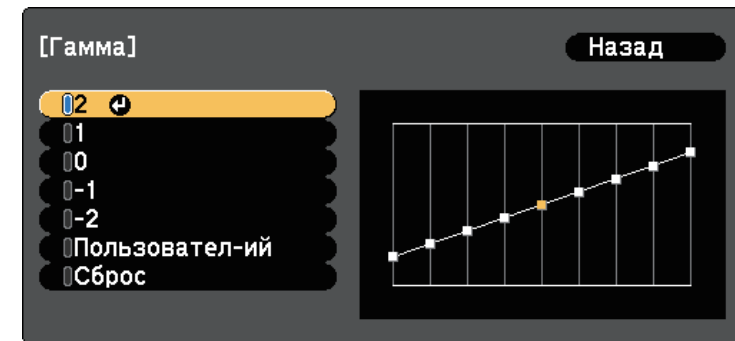

Если выбрано меньшее значение, можно уменьшить общую яркость, чтобы увеличить резкость изображения. Если выбрано

большее значение, темные участки изображений станут ярче, но насыщенность цвета светлых участков уменьшится.

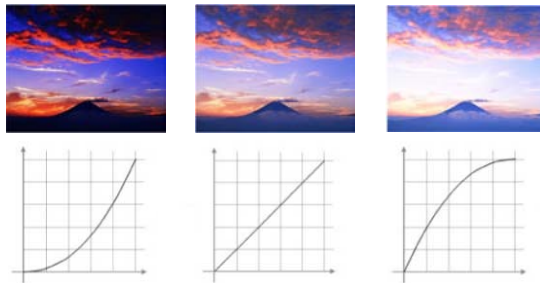

- Если для параметра **Цветовой режим** в меню проектора **Изображен.** выбран параметр **DICOM SIM**, выберите значение регулировки в зависимости от размера проекции.
- Если размер области проецирования не выше 80 дюймов, выберите малое значение.
- Если размер области проецирования равен или выше 80 дюймов, выберите большое значение.
- Медицинские снимки могут отображаться неправильно в зависимости от настроек и технических характеристик экрана.

**7** Если требуется провести более точную настройку, выберите **Пользовател-ий** и нажмите кнопку [Enter].

**8** Для регулировки значения можно использовать один из следующих способов.

- Чтобы выбрать нужный цветовой тон, выберите **Настройка по изображению**. Нажимайте arrow buttons, чтобы переместить курсор на участок, яркость которого необходимо изменить, и нажмите кнопку [Enter]. Затем, для установки значения

цветового тона, нажимайте arrow buttons "вверх" или "вниз", и нажмите кнопку [Enter].

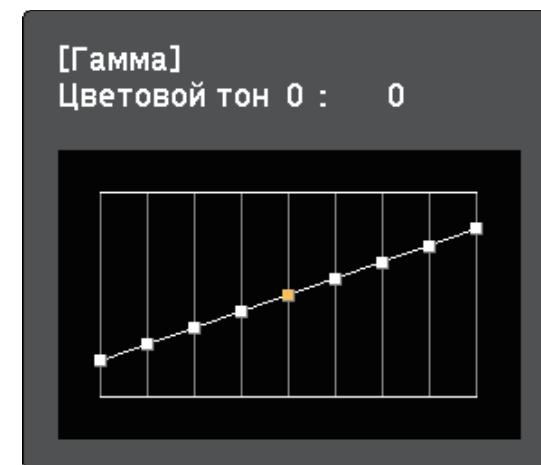
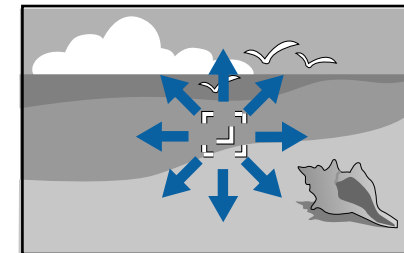

- Для использования графика регулировки гаммы выберите **Настройка по графику**. Для выбора цветового тона, который требуется отрегулировать, нажимайте arrow buttons "влево" или

"вправо". Для установки значения нажимайте arrow buttons "вверх" или "вниз", и нажмите [Enter].

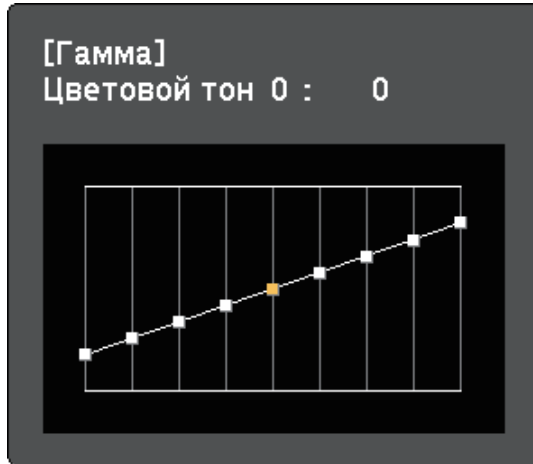

**9** Для выхода из меню нажмите кнопку [Menu] или [Esc].

## » Дополнительная информация

- "Настройки качества изображения - Меню Изображен." [стр.148](#)

С помощью кнопок Volume регулируется громкость звука в системе внутренних динамиков проектора.

Кроме того, можно регулировать громкость внешних динамиков, присоединенных к проектору.

Громкость можно регулировать отдельно для каждого присоединенного источника входного сигнала.

- 1** Включите проектор и начните презентацию.
- 2** Для уменьшения или увеличения громкости нажмите кнопки [Volume] на панели управления или на пульте дистанционного управления, как показано на рисунке.

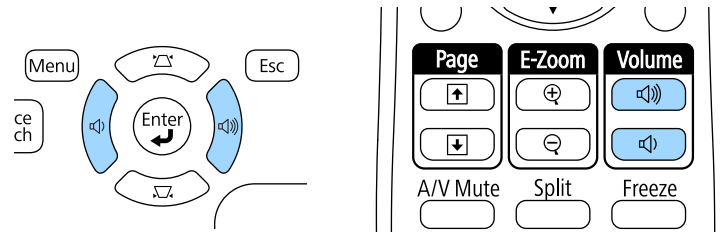

На экране появляется шкала громкости.

- 3** Для установки нужного уровня громкости для источника входного сигнала выберите параметр **Громкость** в меню проектора **Настройки**.

## Предостережение

Не начинайте презентацию при высоком уровне громкости. Внезапный громкий звук может привести к потере слуха.

Перед выключением питания также снижайте громкость, чтобы затем при включении питания вы смогли постепенно увеличить громкость.

## » Дополнительная информация

- "Настройки функций проектора - Меню Настройки" [стр.152](#)

# Регулировка функций проектора

Для регулировки функций проектора следуйте инструкциям из этих разделов.

## » **Дополнительная информация**

- "Одновременное проецирование двух изображений" [стр.72](#)
- "Проецирование презентации PC Free" [стр.75](#)
- "Управление презентацией вручную" [стр.82](#)
- "Временное отключение изображения и звука" [стр.85](#)
- "Временное прекращение подачи видеосигнала" [стр.86](#)
- "Масштабирование изображений" [стр.87](#)
- "Использование пульта дистанционного управления в качестве беспроводной мыши" [стр.88](#)
- "Использование пульта дистанционного управления в качестве указателя" [стр.90](#)
- "Сохранение изображения логотипа пользователя" [стр.91](#)
- "Использование нескольких проекторов" [стр.94](#)
- "Функции защиты проектора" [стр.99](#)

Для одновременного проецирования двух изображений с разных источников изображения можно воспользоваться функцией разделения экрана. Управлять функцией разделения экрана можно с пульта дистанционного управления или через меню проектора.

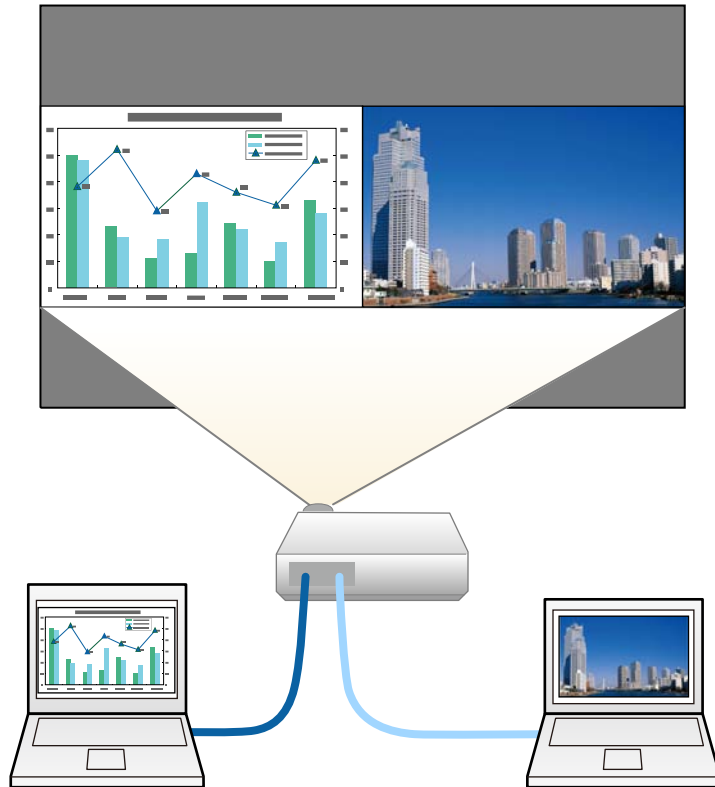

- Во время использования функции разделения экрана другие функции проектора могут быть недоступными и некоторые настройки могут автоматически применяться для обоих изображений.

**1** Нажмите кнопку [Split] на пульте дистанционного управления.

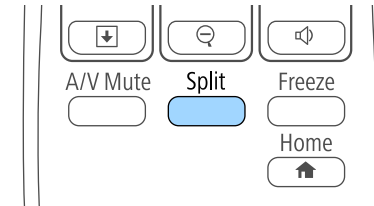

Выбранный в настоящий момент источник входного сигнала проецируется на левую часть экрана.



Те же действия можно выполнить, используя пункт **Split Screen** в меню проектора **Настройки**.

**2** Нажмите кнопку [Menu].

Появляется этот экран:

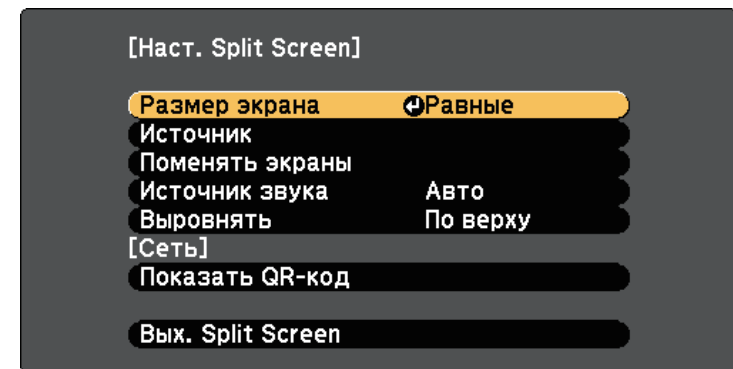



**3** Для выбора источника входного сигнала выберите параметр **Источник**, нажмите кнопку [Enter], выберите источник входного сигнала, затем значение **Выполнить** и нажмите кнопку [Enter].

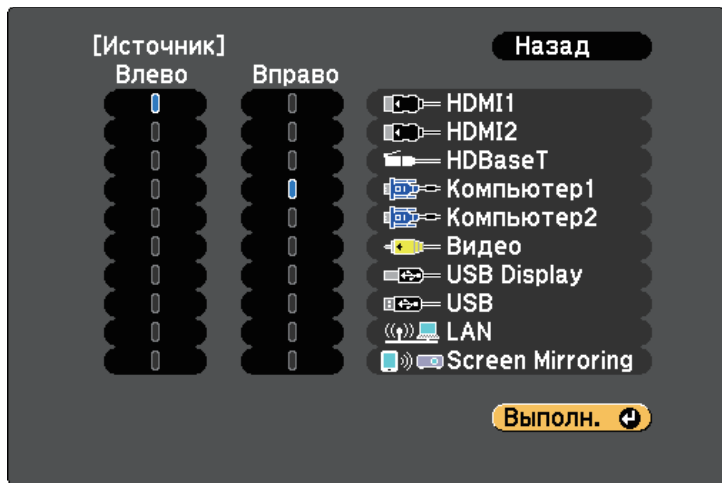

- Можно выбрать только те источники входного сигнала, которые можно комбинировать.
- Во время использования функции разделения экрана открывается экран **Источник**, если источник входного сигнала изменен с пульта дистанционного управления.

**4** Для переключения изображений выберите пункт **Поменять экраны** и нажмите кнопку [Enter].  
Проецируемые изображения справа и слева меняются местами.



**5** Для увеличения одного изображения при уменьшении другого выберите пункт **Размер экрана**, нажмите кнопку [Enter], выберите размер и нажмите кнопку [Enter]. Для выхода из меню нажмите кнопку [Menu].

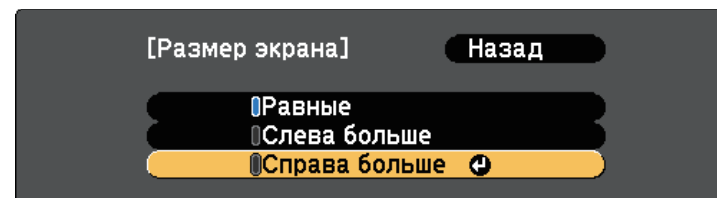

- В зависимости от входных видеосигналов изображения могут быть не одного размера, даже если выбрать параметр **Равные**.

**6** Для выбора источника звука выберите пункт **Источник звука**, нажмите кнопку [Enter], выберите вариант источника звука и нажмите кнопку [Enter]. Для выхода из меню нажмите кнопку [Menu].

- Выберите значение **Авто**, чтобы прослушать звук с самого большого или с левого экрана.

**7** Чтобы совместить проецируемые изображения по верхней части экрана, выберите **Выровнять**, нажмите кнопку [Enter], выберите **Сверху** и снова нажмите кнопку [Enter]. Для выхода из меню нажмите кнопку [Menu].

**8** Для выхода из функции разделения экрана нажмите кнопку [Split] или [Esc].

» **Дополнительная информация**

- "Неподдерживаемые сочетания источников входного сигнала для проецирования на полиэкран" [стр.74](#)

- "Ограничения проецирования на полиэкранный экран" [стр.74](#)

---

## Неподдерживаемые сочетания источников входного сигнала для проецирования на полиэкранный экран

Следующие комбинации источников входного сигнала не могут проецироваться на полиэкранный экран.

- Компьютер1 и Компьютер2
- Компьютер1, Компьютер2 и Видео
- USB Display и USB/LAN
- USB и LAN
- LAN (беспроводная) и Screen Mirroring

---

## Ограничения проецирования на полиэкранный экран

### Рабочие ограничения

В ходе проецирования на полиэкранный экран недоступны следующие операции.

- Настройка меню проектора
- E-Zoom
- Переключение формата изображения (формат изображения получает значение **Нормальный**)
- Операции с применением кнопки [User] на пульте дистанционного управления
- Автонастр. диафр.

### Ограничения для изображений

- При выполнении регулировок, таких как **Яркость**, **Контраст**, **Насыщен. цвета**, **Оттенок** и **Резкость** в меню проектора **Изображен.**, их можно применить к изображению только на левой стороне экрана.

Значения регулировок по умолчанию применяются к изображению в правой части экрана. Регулировки, которые влияют на все проецируемое изображение, такие как **Цветовой режим** и **Цвет. температ.** применяются как для левого, так и для правого изображения.

- Даже если регулировки выполняются для таких параметров как **Шумоподавление** и **Деинтерлейсинг** в меню проектора **Изображен.**, **Шумоподавление** устанавливается на 0, а **Деинтерлейсинг** в значение **Выкл.** для изображения справа.

☛ **Изображен.** > **Улучш-е изображ-я** > **Шумоподавление**

☛ **Изображен.** > **Дополнительно** > **Деинтерлейсинг**

- Даже если настроить параметр **Фон** на значение **Логотип** в меню проектора **Расширен.**, при отсутствии сигнала изображения отображается синий экран.

### » Дополнительная информация

- "Формат изображения" [стр.61](#)
- "Цветовой режим" [стр.64](#)
- "Настройки функций проектора - Меню Настройки" [стр.152](#)
- "Настройки входного сигнала - Меню Сигнал" [стр.150](#)
- "Настройка проектора - Меню Расширен." [стр.155](#)
- "Масштабирование изображений" [стр.87](#)
- "Настройка автоматической диафрагмы" [стр.65](#)
- "Настройка цвета изображения" [стр.66](#)

Функцией проектора PC Free можно воспользоваться, когда присоединено устройство USB, содержащее совместимые файлы презентации. Она позволяет быстро и просто отображать презентацию и управлять ею с помощью пульта дистанционного управления проектора.

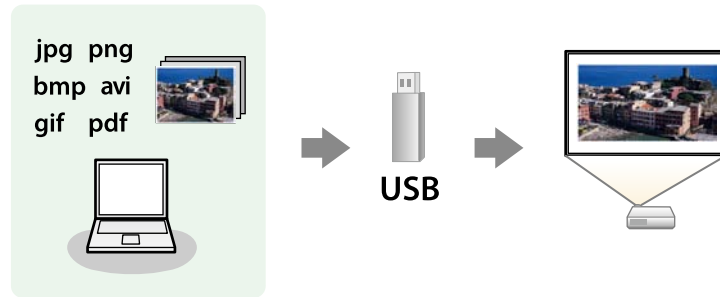

### » Дополнительная информация

- "Поддерживаемые типы файлов PC Free" [стр.75](#)
- "Меры предосторожности при проецировании с функцией PC Free" [стр.76](#)
- "Запуск показа слайдов PC Free" [стр.76](#)
- "Запуск презентации файлов PDF в функции PC Free" [стр.78](#)
- "Запуск презентации фильмов PC Free" [стр.80](#)
- "Параметры отображения в функции PC Free" [стр.81](#)

## Поддерживаемые типы файлов PC Free

С помощью функции проектора PC Free можно проецировать следующие типы файлов.



- Для получения лучших результатов поместите файлы на носитель, отформатированный в FAT16/32.
- Если при проецировании с носителя, отформатированного в файловой системе, отличной от Windows, возникают проблемы, попробуйте отформатировать носитель в ОС Windows.

Содержимое файла	Тип файла (расширение)	Детали
Изображение	.jpg	Убедитесь, что файл не: <ul style="list-style-type: none"> <li>• Имеет формат СМУК</li> <li>• Имеет формат с прогрессивной разверткой</li> <li>• Сильно сжат</li> <li>• Имеет разрешение больше 8192 × 8192</li> </ul>
	.bmp	Убедитесь, что файл не: <ul style="list-style-type: none"> <li>• Имеет разрешение больше 1280 × 800</li> </ul>
	.gif	Убедитесь, что файл не: <ul style="list-style-type: none"> <li>• Имеет разрешение больше 1280 × 800</li> <li>• Имеет анимации</li> <li>• Имеет чересстрочную развертку</li> </ul>
	.png	Убедитесь, что файл не: <ul style="list-style-type: none"> <li>• Имеет разрешение больше 1280 × 800 *</li> <li>• Имеет чересстрочную развертку</li> </ul>
PDF	.pdf	Убедитесь, что файл не: <ul style="list-style-type: none"> <li>• Сохранен в формате PDF версии 1.8 или старшей</li> <li>• Зашифрован</li> </ul>
Фильм	.avi (движущийся JPEG)	Поддержка AVI 1.0. Убедитесь, что файл не: <ul style="list-style-type: none"> <li>• Сохранен с аудиокодеком, отличным от PCM или ADPCM</li> <li>• Имеет разрешение больше 1280 × 720</li> <li>• Более 2 ГБ</li> </ul>

\* При эксплуатации проекторов с разрешением WUXGA убедитесь, что файл имеет разрешение не выше 1920 × 1200.

## Меры предосторожности при проецировании с функцией PC Free

При использовании функции PC Free обратите внимание на следующие меры предосторожности.

- Не отсоединяйте запоминающее устройство USB, пока к нему осуществляется доступ; в противном случае, функция PC Free может выполняться неправильно.
- Когда выполняется функция PC Free, может быть невозможно использовать функции безопасности определенных запоминающих устройств USB.
- Когда присоединено устройство USB с адаптером пер. тока, во время использования устройства с проектором присоедините адаптер пер. тока к розетке.
- Однако проектор может поддерживать не все имеющиеся в продаже устройства чтения карт памяти USB.
- Проектор может распознать до 5 карт, одновременно установленных в подключенный считыватель карт.
- Во время использования функции PC Free трапецеидальное искажение корректировать невозможно, поэтому откорректируйте форму изображения до проведения презентации.
- При проецировании с функцией PC Free можно воспользоваться следующими функциями:
  - Функция паузы
  - Кнопка A/V mute
  - E-Zoom
  - Указатель

### » Дополнительная информация

- "Временное прекращение подачи видеосигнала" [стр.86](#)
- "Временное отключение изображения и звука" [стр.85](#)
- "Масштабирование изображений" [стр.87](#)
- "Использование пульта дистанционного управления в качестве указателя" [стр.90](#)

## Запуск показа слайдов PC Free

После присоединения устройства USB к проектору можно переключиться на источник входного сигнала USB и начать слайд-шоу.



- Можно изменить параметры функции PC Free или добавить специальные эффекты, отметив подсветкой пункт **Параметр** внизу экрана и нажав кнопку [Enter].

**1**

Нажмите кнопку [USB] на пульте дистанционного управления. Открывается экран со списком файлов функции PC Free.



- Если отображается экран Выбрать диск, нажимайте кнопки со стрелками, чтобы выбрать диск, а затем нажмите кнопку [Enter].
- Для отображения экрана Выбрать диск отметьте подсветкой пункт **Выбрать диск**, вверху экрана со списком файлов и нажмите кнопку [Enter].

**2** Для расположения файлов выполните одно из следующих действий:

- Если необходимо отобразить файлы в подпапке на устройстве, нажимайте кнопки со стрелками, чтобы отметить подсветкой папку, а затем нажмите кнопку [Enter].
- Для возвращения к уровню папки на устройстве отметьте подсветкой пункт **К началу**, а затем нажмите кнопку [Enter].
- Для просмотра дополнительных файлов в папке отметьте подсветкой пункт **Следующая страница** или **Предыдущая страница** и нажмите кнопку [Enter] или нажмите кнопки вверх или вниз [Page] на пульте дистанционного управления.

**3** Выполните одно из следующих действий:

- Для отображения отдельного изображения нажимайте кнопки со стрелками, чтоб отметить подсветкой изображение, а затем нажмите кнопку [Enter]. (Нажмите кнопку [Esc], чтобы вернуться на экран со списком файлов).
- Для отображения слайд-шоу всех изображений в папке нажимайте кнопки со стрелками, чтобы отметить подсветкой пункт **Показ слайдов** внизу экрана, а затем нажмите кнопку [Enter].



- Можно изменить время включения изображения, отметив подсветкой пункт **Параметр** внизу экрана и нажав кнопку [Enter].
- Если имена файлов длиннее, чем область отображения или включают неподдерживаемые символы, они могут быть укорочены или изменены только в режиме отображения экрана.

**4** Во время проецирования используйте для управления отображением следующие команды:

- Для вращения отображаемого изображения нажимайте кнопку со стрелкой вверх или вниз.

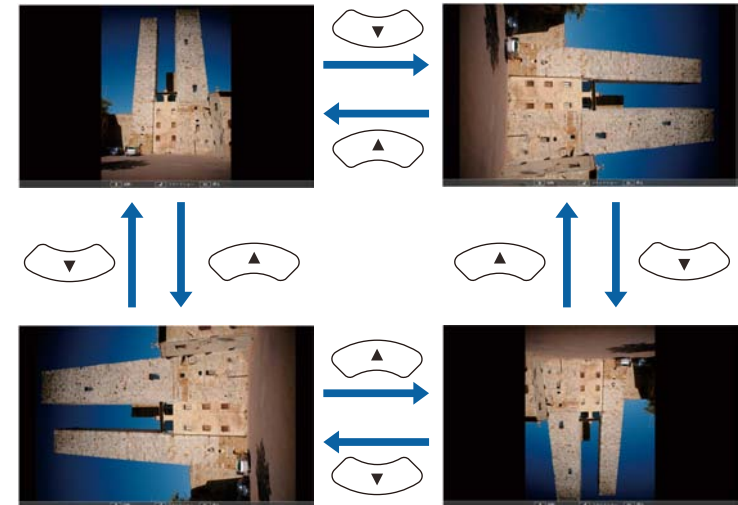

- Для перемещения на следующее или предыдущее изображение нажимайте кнопку со стрелкой влево или вправо.

**5** Для прекращения отображения следуйте инструкциям на экране или нажмите кнопку [Esc].

Происходит возврат к экрану со списком файлов.

**6** Выключите устройство USB при необходимости, а затем отсоедините устройство от проектора.

### » Дополнительная информация

- "Параметры отображения в функции PC Free" [стр.81](#)
- "Подключение к устройству USB" [стр.32](#)



## Запуск презентации файлов PDF в функции PC Free

После подключения устройства USB к проектору можно переключиться на источник входного сигнала USB и начать презентацию файлов PDF.



- Во время презентации файлов PDF с устройства USB невозможно выполнить следующие действия:
  - Снятие пароля
  - Отображение эл. подписей, изображений JPEG2000, эффектов прозрачности, 3D-графики или комментариев
  - Воспроизведение мультимедийного содержимого
  - Отображение зашифрованного содержания PDF
  - Отображение файла PDF, не имеющего расширения .pdf

- 1** Нажмите кнопку [USB] на пульте дистанционного управления. Открывается экран со списком файлов функции PC Free.



- Если отображается экран Выбрать диск, нажимайте кнопки со стрелками, чтобы выбрать диск, а затем нажмите кнопку [Enter].
- Для отображения экрана Выбрать диск отметьте подсветкой пункт **Выбрать диск**, вверху экрана со списком файлов и нажмите кнопку [Enter].

- 2** Для расположения файлов выполните одно из следующих действий:

- Если необходимо отобразить файлы в подпапке на устройстве, нажимайте кнопки со стрелками, чтобы отметить подсветкой папку, а затем нажмите кнопку [Enter].
- Для возвращения к уровню папки на устройстве отметьте подсветкой пункт **К началу**, а затем нажмите кнопку [Enter].
- Для просмотра дополнительных файлов в папке отметьте подсветкой пункт **Следующая страница** или **Предыдущая страница** и нажмите кнопку [Enter] или нажмите кнопки вверх или вниз [Page] на пульте дистанционного управления.

- 3** Нажимайте кнопки со стрелками, что отметить подсветкой файл, а затем нажмите кнопку [Enter]. (Нажмите кнопку [Esc], чтобы вернуться на экран со списком файлов).

Первая страница файла PDF отображается во весь экран.



Если имена файлов длиннее, чем область отображения или включают неподдерживаемые символы, они могут быть укорочены или изменены только в режиме отображения экрана.

- 4** Во время проецирования файла PDF используйте для управления отображением следующие команды:
- Для перемещения на следующую или предыдущую страницу нажимайте кнопку со стрелкой влево или вправо.
  - Для отображения меню страниц для выбора нажмите кнопку [Esc], нажмите кнопку со стрелкой влево или вправо, чтобы выбрать страницу, а затем нажмите кнопку [Enter]. (Если нажать

клавишу [Esc] во время отображения меню выбора страницы, меню закроется).



- Для увеличения страницы под размер экрана нажмите кнопку [Enter]. Страницы с книжной ориентацией увеличиваются по горизонтали, чтобы соответствовать ширине экрана, а страницы с альбомной ориентацией - по вертикали, чтобы соответствовать высоте экрана. Когда страница отображается в увеличенном виде, нажимайте кнопки со стрелками, чтобы прокрутить страницу. Еще раз нажмите кнопку [Enter], чтобы вернуться к стандартному размеру страницы.
- Для вращения отображаемой страницы нажимайте кнопку со стрелкой влево или вправо.

**5** Для прекращения отображения нажмите кнопку [Esc], отметьте подсветкой пункт **Выход**, а затем нажмите кнопку [Enter].

**6** Выключите устройство USB при необходимости, а затем отсоедините устройство от проектора.

## » Дополнительная информация

- "Подключение к устройству USB" [стр.32](#)

## Запуск презентации фильмов PC Free

После присоединения устройства USB к проектору можно переключиться на источник входного сигнала USB и начать показ фильма.



- Можно изменить параметры функции PC Free, отметив подсветкой пункт **Параметр** внизу экрана и нажав кнопку [Enter].

- 1** Нажмите кнопку [USB] на пульте дистанционного управления. Открывается экран со списком файлов функции PC Free.



- Если отображается экран Выбрать диск, нажимайте кнопки со стрелками, чтобы выбрать диск, а затем нажмите кнопку [Enter].
- Для отображения экрана Выбрать диск отметьте подсветкой пункт **Выбрать диск**, вверху экрана со списком файлов и нажмите кнопку [Enter].

- 2** Для расположения файлов выполните одно из следующих действий:

- Если необходимо отобразить файлы в подпапке на устройстве, нажимайте кнопки со стрелками, чтобы отметить подсветкой папку, а затем нажмите кнопку [Enter].
- Для возвращения к уровню папки на устройстве отметьте подсветкой пункт **К началу**, а затем нажмите кнопку [Enter].
- Для просмотра дополнительных файлов в папке отметьте подсветкой пункт **Следующая страница** или **Предыдущая страница** и нажмите кнопку [Enter] или нажмите кнопки вверх или вниз [Page] на пульте дистанционного управления.

- 3** Для воспроизведения фильма нажимайте кнопки со стрелками, чтобы отметить подсветкой файл, а затем нажмите кнопку [Enter].



- Если имена файлов длиннее, чем область отображения или включают неподдерживаемые символы, они могут быть укорочены или изменены только в режиме отображения экрана.
- Если необходимо воспроизвести все фильмы в папке по порядку, выберите параметр **Показ слайдов** внизу экрана.

- 4** Для прекращения воспроизведения фильма нажмите кнопку [Esc], отметьте подсветкой пункт **Выход**, а затем нажмите кнопку [Enter].

Происходит возврат к экрану со списком файлов.

- 5** Выключите устройство USB при необходимости, а затем отсоедините устройство от проектора.

### » Дополнительная информация

- "Параметры отображения в функции PC Free" [стр.81](#)
- "Подключение к устройству USB" [стр.32](#)



## Параметры отображения в функции PC Free

Во время использования функции PC Free можно выбрать следующие параметры отображения. Для доступа к этому экрану отметьте подсветкой пункт **Параметр** внизу экрана со списком файлов функции PC Free и нажмите кнопку [Enter].

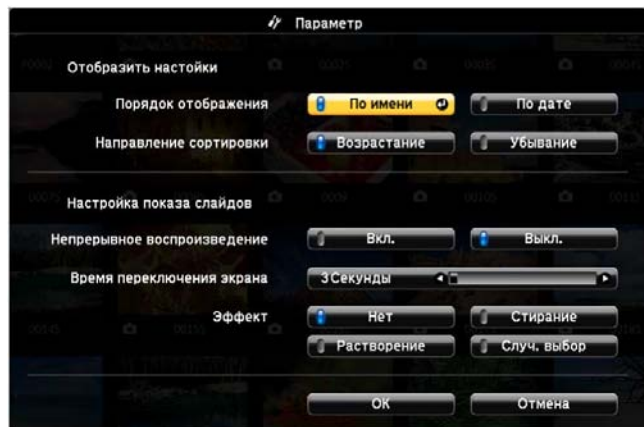

Настройка	Параметры	Описание
Время переключения экрана	Нет	Нет автоматического отображения следующего файла
	1 Секунда - 60 Секунд	Отображение файлов в течение выбранного времени и автоматическое переключение на следующий файл; изображения с высоким разрешением могут переключаться немного медленнее
Эффект	Нет	Нет эффекта
	Стирание	Переход между изображениями с использованием эффекта вытирания
	Растворение	Переход между изображениями с использованием эффекта растворения
	Случ. выбор	Переход между изображениями с использованием произвольного набора эффектов

Настройка	Параметры	Описание
Порядок отображения	По имени	Отображение файлов по именам
	По дате	Отображение файлов по датам
Направление сортировки	Возрастание	Сортировка файлов от первого до последнего
	Убывание	Сортировка файлов от последнего до первого
Непрерывное воспроизведение	Вкл.	Непрерывное отображение слайд-шоу
	Выкл.	Отображение слайд-шоу один раз

С помощью функции Управление жестами можно управлять презентациями вручную. Это дает возможность проводить презентации, находясь перед экраном, без пульта дистанционного управления (EB-2265U/EB-2255U/EB-2250U/EB-2245U/EB-2165W/EB-2155W/EB-2065/EB-2055/EB-X550KG/EB-X500KG).

Функция Управление жестами доступна при выполнении следующих условий.

- Для функции **Управление жестами** установлено значение **Вкл.** в меню проектора **Настройки**
  - ☛ **Настройки** > **Управление жестами** > **Управление жестами**
- Для параметра **Проецирование** установлено значение **Переднее** или **Переднепот.** в меню проектора **Расширен.**
- Размер экрана не более 100 дюймов
- Расстояние проецирования от 1,5 до 3,0 м (EB-2265U/EB-2255U/EB-2250U)
- Расстояние проецирования от 1,5 до 3,4 м (EB-2245U)
- Расстояние проецирования от 1,2 до 3,0 м (EB-2165W/EB-2155W)
- Расстояние проецирования от 1,2 до 2,8 м (EB-2065/EB-2055/EB-X550KG/EB-X500KG)
- Угол проецирования около 20° вправо или влево, либо 20° вверх или вниз
- Установив соединение с помощью функции Screen Mirroring, вы получаете разрешения на управление проектором с помощью клавиатуры или мыши подключенного устройства. (только в ОС Windows 10)



Перед запуском функции Управление жестами отрегулируйте настройки изображения, такие как коррекция трапеции и цветовой режим. Если настройки изображения регулируются в процессе использования функции Управление жестами, маркер может распознаваться некорректно.

- 1** Подключите проектор к компьютеру сигнальным или сетевым кабелем.

- 2** Для подключения компьютера без использования порта проектора USB-B подключите кабель USB к порту проектора USB-B и к порту USB на компьютере (для поддержки функции Управление жестами).



При подключении компьютера с помощью соединения EasyMP Multi PC Projection или Screen Mirroring в ОС Windows 10 подключение кабелем USB не требуется.

- 3** Включите проектор и начните презентацию.
- 4** Нажмите кнопку [Gesture] на пульте дистанционного управления.

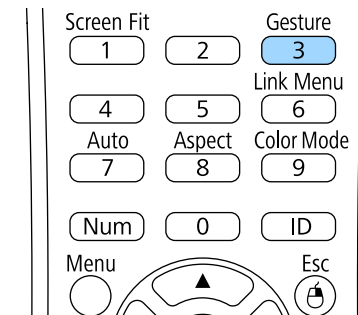

Откроется меню функции Управление жестами.

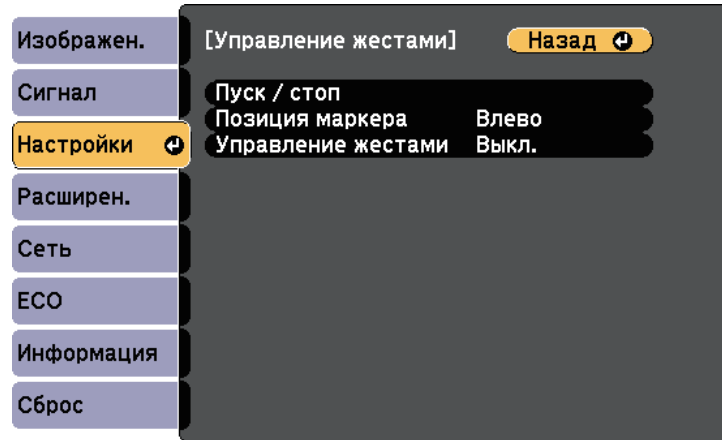



Кроме того, вызвать меню функции Управление жестами можно, удерживая кнопку [Screen Fit] на панели управления в течение трех секунд, либо выбрав **Управление жестами** в меню проектора **Настройки**.

## 5 Выберите **Пуск / стоп**.

Откроется экран регулировки с маркерами сбоку экрана. При использовании функции Управление жестами изображение выглядит немного меньше.

## 6 Закройте один из следующих маркеров на экране рукой. Уберите руку, когда изменится цвет значка возле маркера.

- Для перехода на следующий слайд или страницу закройте маркер возле значка .

- Для перехода на предыдущий слайд или страницу закройте маркер возле значка .



- Если вы не собираетесь совершать каких-либо действий, не приближайтесь к маркерам, чтобы случайно не закрыть их.
- Маркеры недоступны для следующих источников входного сигнала.
  - HDBaseT
  - Computer (Компонентный видеосигнал)
  - Video
  - USB-A
  - LAN (Epson iProjection)
  - Screen Mirroring (если устройство не поддерживает User Interface Back Channel (UIBC))
- Для источников изображения HDMI и Computer (RGB) можно использовать маркеры с ОС Windows 2000 и последующих версий или OS X 10.5.x и последующих версий.

## 7 Чтобы закрыть Управление жестами, нажмите на кнопку [Gesture].



Чтобы закрыть Управление жестами, можно нажать на кнопку [Screen Fit] на панели управления или выбрать **Пуск / стоп** в меню проектора **Настройки**.

☛ **Настройки > Управление жестами > Пуск / стоп**

## » Дополнительная информация

- "Ограничения для функции Управление жестами" [стр.84](#)

## Ограничения для функции Управление жестами

### Рабочие ограничения

При использовании функции Управление жестами невозможно изменить следующие настройки:

- Автопоиск источн. (автоматически устанавливается значение **Выкл.**)
- Автонастр. диафр. (автоматически устанавливается значение **Выкл.**)
- Оптимизатор света (автоматически устанавливается значение **Выкл.**)
- Энергопотребл.
- Мультипроекция

### Функциональные ограничения

Функция Управление жестами временно отключается при выполнении следующих функций в режиме "на весь экран". После завершения этих функций можно снова использовать функцию Управление жестами.

- Главный экран
- Тестовый шаблон
- Split Screen
- Логотип пользов.
- Настройки графика
- Message Broadcasting

При перемещении проектора или выполнении следующих регулировок формы изображения функция Управление жестами отключается. Чтобы

продолжить использование функции Управление жестами, перезапустите ее после завершения регулировок.

- Screen Fit
- Корр-ия трапеции
- Quick Corner
- Focus Help
- Проецирование
- Сброс
- Сбросить все

При использовании проектора на большой высоте над уровнем моря или в местах с высокой температурой изображение может стать темнее, а функция Управление жестами может отключиться. Чтобы продолжить использование функции Управление жестами, перезапустите ее после того, как проектор остынет.

Если необходимо перенаправить внимание аудитории во время презентации, можно временно выключить проецируемое изображение и звук. Можно продолжить воспроизведение любого звука или видеосигнала, однако, невозможно восстановить проецирование с момента, когда оно было остановлено.

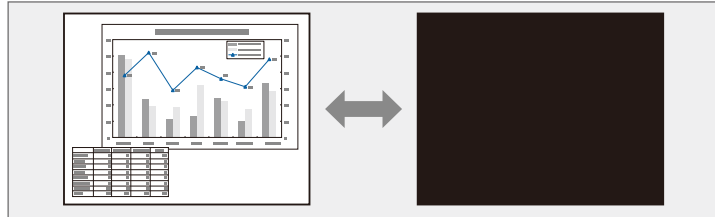

Если нужно отобразить изображение, например, логотип компании или картинку, когда нажата кнопка [A/V Mute], можно выбрать отображаемый экран в параметре **A/V Mute** в меню проектора **Расширен.**

☛ **Расширен.** > **Дисплей** > **A/V Mute**

- 1** Нажмите кнопку [A/V Mute] на пульте дистанционного управления, чтобы временно остановить проецирование и отключить звук.

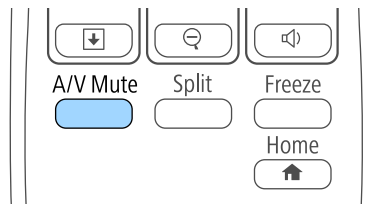

- 2** Для включения изображения и звука еще раз нажмите кнопку [A/V Mute].



- Проецирование можно также остановить с помощью рычага переключателя подавления сигнала аудио/видео.
- После отключения звука и изображения питание проектора автоматически выключается через 30 минут. Эту функцию можно деактивировать в меню проектора **ECO**.
  - ☛ **ECO** > **Таймер крыш. линзы**
  - ☛ **ECO** > **Таймер откл. A/V**
- Во время выполнения команды Кнопка A/V mute лампа продолжает гореть, т.е. часы ее работы продолжают накапливаться.

## » Дополнительная информация

- "Настройка проектора - Меню Расширен." [стр.155](#)
- "Настройка проектора - Меню ECO" [стр.168](#)

Можно временно прекратить воспроизведение видеосигнала или компьютерной презентации и зафиксировать на экране текущее изображение. Можно продолжить воспроизведение любого звука или видеосигнала, однако, невозможно восстановить проецирование с момента, когда оно было остановлено.

- 1** Для прекращения воспроизведения видеосигнала нажмите кнопку [Freeze] на пульте дистанционного управления.

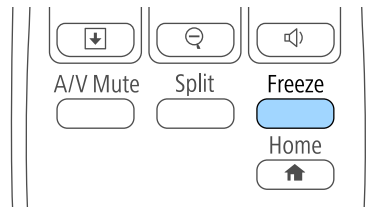

- 2** Для возобновления воспроизведения видеосигнала еще раз нажмите кнопку [Freeze].

Можно привлечь внимание к части презентации, увеличив часть изображения на экране.

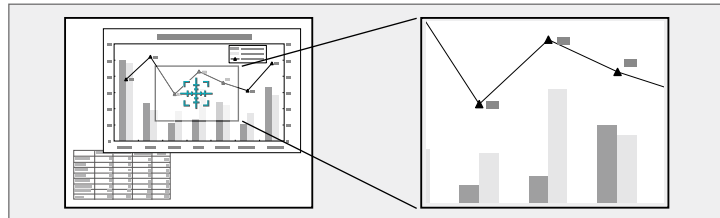

- 1** Нажмите кнопку [E-Zoom] + на пульте дистанционного управления.

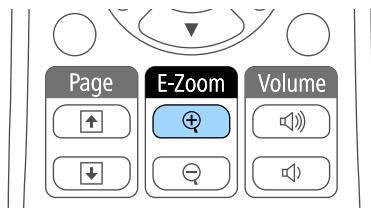

На экране появляется перекрестье, указывающее на центр увеличиваемой области.

- 2** Для регулировки масштабируемого изображения воспользуйтесь следующими кнопками на пульте дистанционного управления:
  - Используйте кнопки со стрелками, чтобы разместить перекрестье на области изображения, которые нужно увеличить. Для перемещения перекрестья по диагонали одновременно нажмите любую пару смежных кнопок со стрелками.
  - Повторно нажмите кнопку [E-Zoom] +, чтобы увеличить область изображения. Для ускорения увеличения нажмите и удерживайте кнопку [E-Zoom] +.
  - Для панорамирования масштабируемой области изображения используйте кнопки со стрелками.

- Для уменьшения масштаба изображения нажмите кнопку [E-Zoom] –.
- Для возврата к исходному размеру изображения нажмите кнопку [Esc].

Увеличенное изображение проецируется, а на экране появляется коэффициент увеличения.

Для увеличения выбранной области в 1—4 раза предусмотрено 25 шагов увеличения.

При проецировании изображений с камеры для документов Epson с использованием USB подключения можно увеличить выбранную область от 1 до 8 раз, используя 57 шагов увеличения.

Пульт дистанционного управления проектора можно использовать в качестве беспроводной мыши, чтобы управлять проецированием с компьютера на расстоянии.



Функции беспроводной мыши можно использовать с Windows Vista и выше или OS X 10.7.x и выше.

- 1** Присоедините проектор к компьютеру через порт проектора USB-B, Computer или HDMI.



Функция беспроводной мыши не работает во время проецирования изображений с устройства, присоединенного к порту HDMI1/MHL с использованием кабеля MHL.

- 2** Если компьютер подключен к другому порту, но не USB-B, также подключите кабель USB к порту проектора USB-B и к порту USB на своем компьютере (для поддержки беспроводной мыши).

- 3** Начните презентацию.

- 4** Для управления презентацией воспользуйтесь следующими кнопками на пульте дистанционного управления:

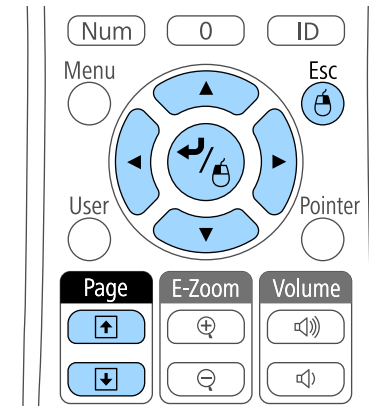

- Для перемещения по слайдам или страницам нажмите и удержите кнопки вверх или вниз [Page].
- Для перемещения курсора по экрану используйте кнопки со стрелками. Для перемещения указателя по диагонали одновременно нажмите любую пару смежных кнопок со стрелками.
- Для нажатия левой кнопки мыши один раз нажмите кнопку [Enter] (двойное нажатие соответствует двойному нажатию кнопки мыши). Для нажатия правой кнопки мыши нажмите кнопку [Esc].
- Для перетягивания и отпускания удерживайте кнопку [Enter] при перемещении курсора кнопками со стрелками, затем отпустите кнопку [Enter] в месте назначения.





- Если кнопки мыши на компьютере настроены противоположным образом, кнопки пульта дистанционного управления также будут работать противоположным образом.
- Функция Беспров.мышь не работает при следующих условиях:
  - Когда отображается меню проектора или экран Справка.
  - Когда рабочие функции отличаются от функции Беспров.мышь (например, регулировка громкости). Однако при использовании функций E-Zoom и Указатель перемещение на предыдущую или следующую страницу возможно.

## » Дополнительная информация

- "Масштабирование изображений" [стр.87](#)
- "Использование пульта дистанционного управления в качестве указателя" [стр.90](#)

Пульт дистанционного управления проектора можно использовать в качестве указателя, чтобы помочь в привлечении внимания аудитории к важной информации на экране. Формой указателя по умолчанию является стрелка. Форму можно изменить в параметре **Форма указателя** в меню проектора **Настройки**.

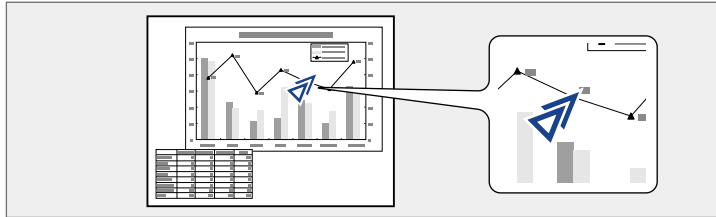

**3** Нажмите кнопку [Esc], чтобы убрать указатель с экрана.

» **Дополнительная информация**

- "Настройки функций проектора - Меню Настройки" [стр.152](#)

**1** Нажмите кнопку [Pointer] на пульте дистанционного управления.

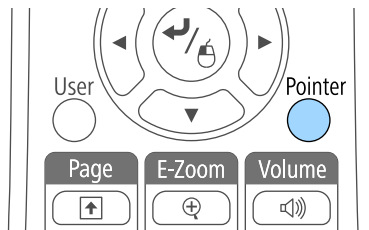

**2** Для перемещения указателя по экрану используйте кнопки со стрелками. Для перемещения указателя по диагонали одновременно нажмите любую пару смежных кнопок со стрелками.

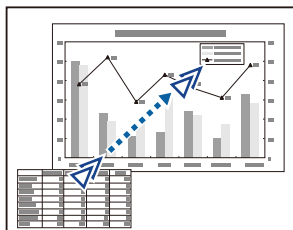

Можно сохранить изображение в проекторе и отобразить его при включении проектора. Можно также отобразить изображение, когда проектор не получает входной сигнал или когда проецирование временно прекращается (с использованием функции Кнопка A/V mute). Это изображение называется экраном логотипа пользователя.

В качестве логотипа пользователя, который полезен при идентификации владельца проектора для защиты от кражи, можно выбрать фотографию, графическое изображение или логотип компании. Можно предотвратить изменение логотипа пользователя путем настройки защиты паролем.



- После сохранения логотипа пользователя возврат к заводскому логотипу по умолчанию невозможен.
- Если параметр **Защита логотипа** установлен на значение **Вкл.** в меню проектора **Защита паролем**, перед сохранением логотипа пользователя установите значение **Выкл.**
- При копировании настроек меню из одного проектора на другой с использованием функции пакетной настройки логотип пользователя также копируется. Не регистрируйте информацию, которую не нужно передавать на другие проекторы, например, логотип пользователя.

**1** Отобразите изображение, которое нужно проецировать в качестве логотипа пользователя.

**2** Нажмите кнопку [Menu] на пульте дистанционного управления или на панели управления.

**3** Выберите меню **Расширен.** и нажмите кнопку [Enter].

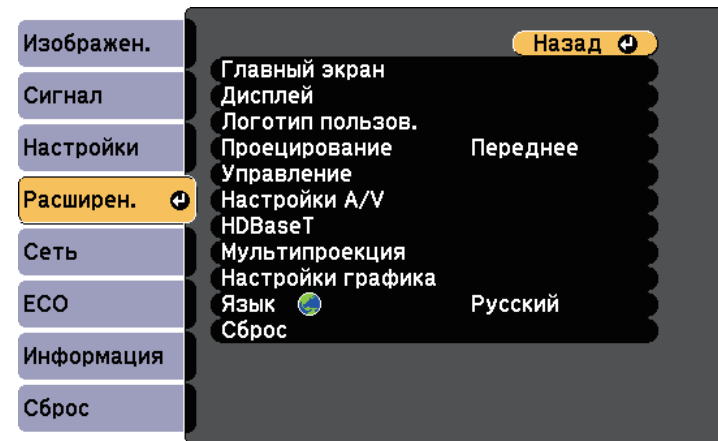

**4** Выберите параметр **Логотип польз.** и нажмите кнопку [Enter].

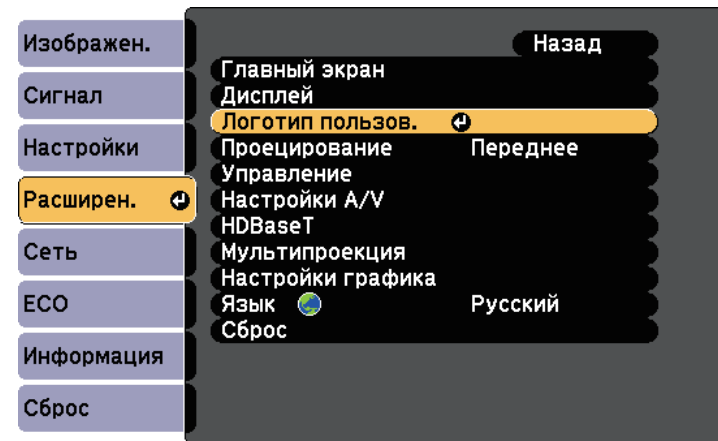

Появляется предложение использовать отображаемое изображение в качестве логотипа пользователя.



Настройки параметров Корр-ия трапеции, E-Zoom или Соотношен. сторон временно аннулируются, когда выбирается параметр **Логотип пользователя**.

- 5** Выберите пункт **Да** и нажмите кнопку [Enter].  
Изображение перекрывается экраном выбора.



В зависимости от сигнала текущего изображения размер экрана может меняться, чтобы соответствовать разрешению сигнала изображения.

- 6** Воспользуйтесь кнопками со стрелками, чтобы окружить область изображения, которая будет использоваться в качестве логотипа пользователя, и нажмите кнопку [Enter].

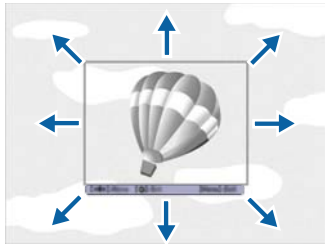

Появляется предложение выбрать эту область изображения.



Размер области изображения изменить невозможно (400 × 300 пикселей).

- 7** Выберите пункт **Да** и нажмите кнопку [Enter]. Если необходимо изменить выбранную область, выберите пункт **Нет**, нажмите кнопку [Enter] и повторите последний шаг.

Появляется меню коэффициента масштабирования Логотип пользователя.

- 8** Выберите процент масштабирования и нажмите кнопку [Enter].

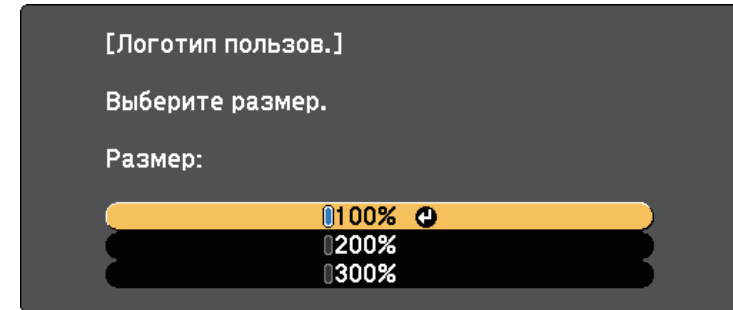

Появляется предложение сохранить изображение в качестве логотипа пользователя.

- 9** Выберите пункт **Да** и нажмите кнопку [Enter].  
Логотип пользователя переписывается и появляется сообщение о завершении.
- 10** Нажмите кнопку [Esc], чтобы закрыть экран сообщения.
- 11** Выберите меню **Расширен.** и нажмите кнопку [Enter].
- 12** Выберите параметр **Перек** и нажмите кнопку [Enter].
- 13** Выберите, когда необходимо отображать экран Логотип польз.:  
  - Для его отображения при отсутствии входного сигнала выберите параметр **Фон** и установите значение **Логотип**.
  - Для его отображения при включении проектора выберите параметр **Экран загрузки** и установите значение **Вкл**.
  - Для его отображения при нажатии кнопки [A/V Mute], выберите параметр **Кнопка A/V mute** и установите значение **Логотип**.

Для предотвращения изменения параметра Логотип польз. без предварительного введения пароля, настройте параметр **Защита**

логотипа на значение **Вкл.** в меню настройки **Защита паролем** и задайте пароль.

» **Дополнительная информация**

- "Временное отключение изображения и звука" [стр.85](#)
- "Выбор типов защиты паролем" [стр.101](#)

Проецируемые изображения можно объединять вместе, создавая одно большое изображение, с помощью двух и более проекторов.

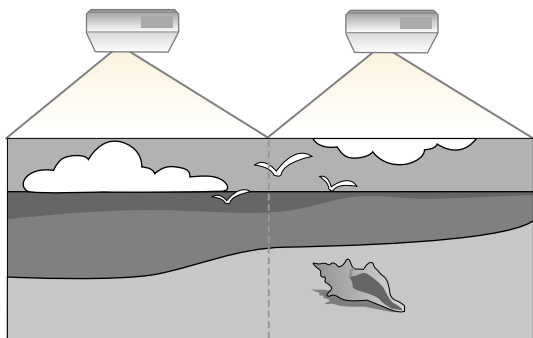

- Перед началом проецирования убедитесь, что параметр **Мультипроекция** установлен в значение **Вкл.** на всех проекторах.
  - ☛ **Расширен.** > **Мультипроекция** > **Мультипроекция**
- Перед началом проецирования убедитесь, что на всех проекторах выбран один и тот же цветовой режим.
  - ☛ **Изображен.** > **Цветовой режим**

## » Дополнительная информация

- "Система идентификации проектора для управления несколькими проекторами" [стр.94](#)

## Система идентификации проектора для управления несколькими проекторами

Если проецирование изображений осуществляется с помощью нескольких соединенных проекторов, можно отдельно скорректировать яркость и цветовой тон изображения для каждого изображения проектора, чтобы они были близки друг к другу.

Для каждого проектора можно задать уникальный ID, чтобы управлять ими по отдельности с помощью пульта дистанционного управления, а затем откорректировать яркость и цвет для каждого проектора.



- В некоторых случаях яркость и оттенок цвета могут не совпадать полностью даже после коррекции.
- Если яркость и цветовой тон со временем значительно изменяются, повторите регулировку.

## » Дополнительная информация

- "Настройка ID проектора" [стр.94](#)
- "Выбор проектора, с которым нужно работать" [стр.95](#)
- "Подбор цветов изображения" [стр.96](#)
- "Регулировка RGBCMY" [стр.97](#)

## Настройка ID проектора

Если необходимо управлять несколькими проекторами с пульта дистанционного управления, присвойте каждому проектору уникальный ID.

- 1** Нажмите кнопку [Menu] на пульте дистанционного управления или на панели управления.
- 2** Выберите меню **Расширен.** и нажмите кнопку [Enter].
- 3** Выберите **Мультипроекция** и нажмите кнопку [Enter].
- 4** Выберите параметр **ID проектора** и нажмите кнопку [Enter].

- 5** Воспользуйтесь кнопками со стрелками, чтобы выбрать идентификационный номер, который нужно использовать для проектора. Затем нажмите кнопку [Enter].

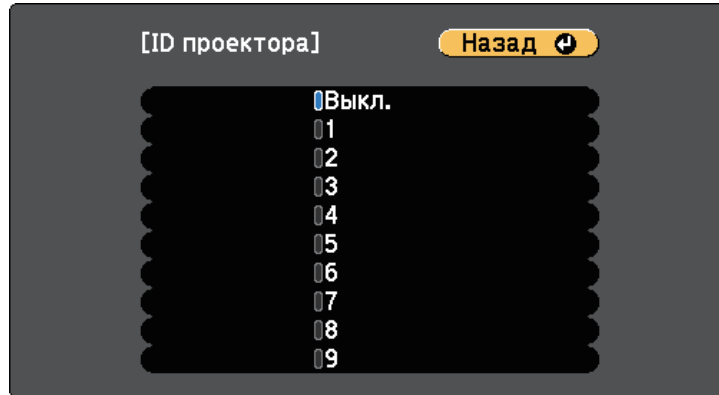

- 6** Для выхода из меню нажмите кнопку [Menu] или [Esc].

Повторите эти шаги для всех остальных проекторов, которыми нужно управлять с одного пульта дистанционного управления.

## Выбор проектора, с которым нужно работать

После настройки ID проектора выберите ID для проектора, с которым нужно работать с помощью пульта дистанционного управления.

- 1** Направьте пульт дистанционного управления на целевой проектор и нажмите кнопку [ID].

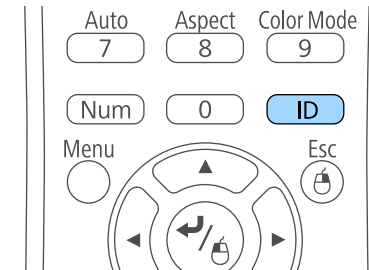

На проецируемом экране отображается ID текущего проектора. Приблизительно через 3 секунды он исчезнет.

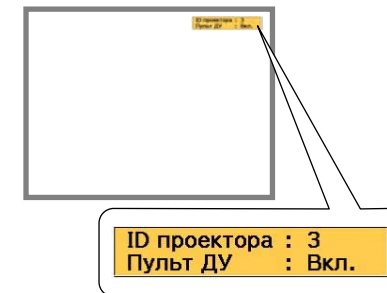

- 2** Удерживая кнопку [ID], нажмите цифровую кнопку для выбора идентификатора проектора, которым необходимо управлять.

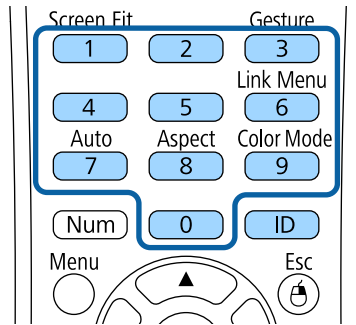

Нужный проектор выбран.

- 3** Нажмите кнопку [ID], чтобы проверить, работает ли процесс настройки ID.

Появляется сообщение, отображаемое проектором.

- Если пульт дистанционного управления **Вкл.**, можно управлять проектором с него.
- Если пульт дистанционного управления **Выкл.**, с него управлять проектором невозможно. Повторите операции вышеупомянутых шагов, чтобы включить пульт дистанционного управления.



- Если посредством пульта дистанционного управления выбрано значение 0, можно управлять всеми проекторами независимо от настройки параметра ID проектора.
- ID проектора необходимо выбирать пультом дистанционного управления при каждом включении проектора, для которого настроен этот пульт. При включении проектора выбирается 0, как и ID проектора пульта дистанционного управления.
- Если параметр **ID проектора** имеет значение **Выкл.**, с помощью пульта дистанционного управления можно управлять проектором, ID которого был выбран посредством пульта дистанционного управления.

## Подбор цветов изображения

Качество отображения с нескольких проекторов, выполняющих проецирование рядом друг с другом, можно привести в соответствие.

Включите все проекторы и установите **Подбор цветов** в каждом меню **Расширен.** проектора так, чтобы качество изображения от всех проекторов было одинаковым на комбинированном экране.

- 1** Нажмите кнопку [Menu], выберите меню **Расширен.** и нажмите кнопку [Enter].

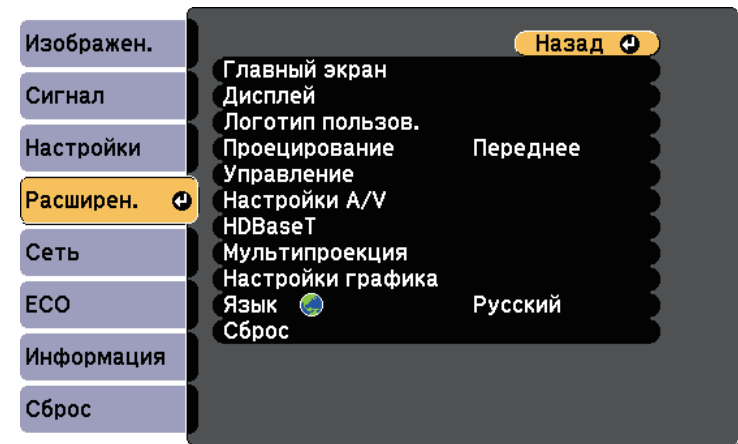



**2** Выберите **Мультипроекция** и нажмите кнопку [Enter].

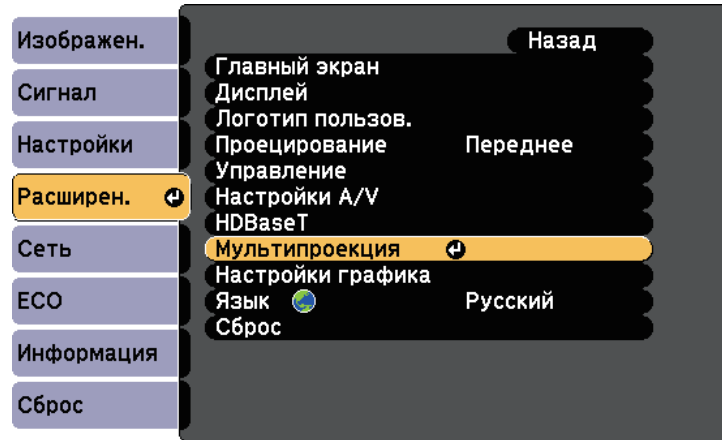

**3** Выберите **Подбор цветов** и нажмите кнопку [Enter].

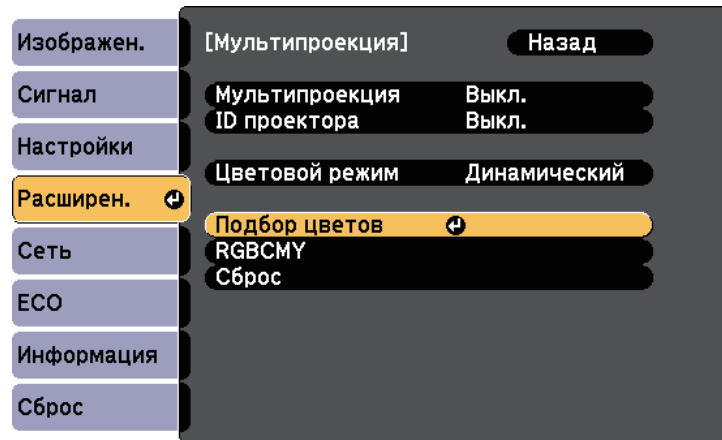

**4** Выберите **Уровень настройки**.

Существует шесть уровней настройки от белого, серого до черного. Каждый уровень можно отрегулировать по отдельности.

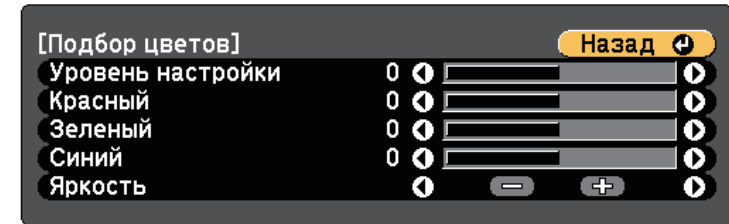

**5** Выберите **Красный**, **Зеленый** или **Синий** и отрегулируйте цветовой тон.

**6** Выберите **Яркость** и установите значение.

**7** Вернитесь к шагу 4 и выполните настройку другого уровня.

**8** Нажмите кнопку [Esc] для возврата к предыдущему экрану.

## Регулировка RGBCMY

Можно отрегулировать параметры **Оттенок**, **Насыщенность** и **Яркость** для цветových компонентов R (красный), G (зеленый), B (синий), C (голубой), M (пурпурный) и Y (желтый).

Включите все проекторы и установите параметр **RGBCMY** в каждом меню **Расширен.** проектора так, чтобы цветовой тон на комбинированном экране стал полностью однородным.

- 1** Нажмите кнопку [Menu], выберите меню **Расширен.** и нажмите кнопку [Enter].

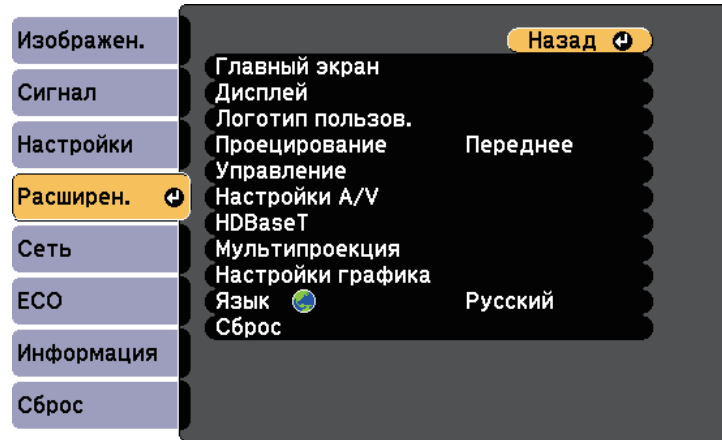

- 2** Выберите **Мультипроекция** и нажмите кнопку [Enter].

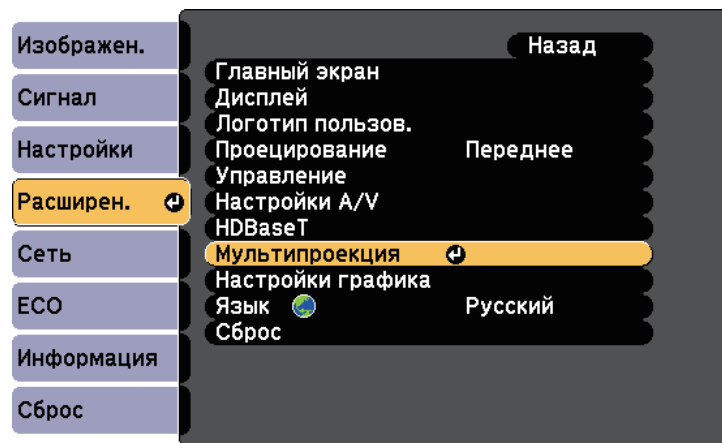

- 3** Выберите параметр **RGBCMY** и нажмите кнопку [Enter].

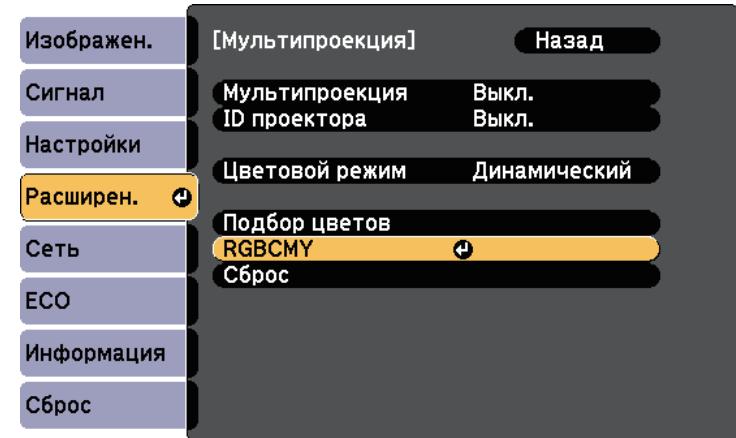

- 4** Выберите цвет для регулировки и нажмите кнопку [Enter].

- 5** Для каждого параметра, если необходимо, следующие действия:

- Чтобы отрегулировать общий оттенок цвета, синеватый – зеленоватый – красноватый, установите параметр **Оттенок**.
- Чтобы отрегулировать общую четкость цвета, установите параметр **Насыщенность**.
- Чтобы отрегулировать общую яркость цвета, установите параметр **Яркость**.

- 6** Для выхода из меню нажмите кнопку [Menu] или [Esc].

Проектор можно защитить от кражи или предотвратить его непреднамеренное использование, настроив следующие функции защиты:

- Защита паролем для предотвращения использования проектора людьми, не знающими пароль, и предотвращения изменений экрана загрузки и других настроек.  
Эта функция действует как функция предотвращения кражи, так что даже украденным проектором невозможно будет воспользоваться. Она также ограничивает доступ лиц, которые могут пользоваться проектором.
- Защита блокировкой кнопок для недопущения работы с проектором с помощью кнопок на панели управления.  
Эта возможность полезна во время мероприятий или шоу, когда требуется сделать неактивными все кнопки во время проецирования, или в школах, если требуется ограничить возможность использования кнопок управления.
- Защитный тросик для физического закрепления проектора на месте.

## » Дополнительная информация

- "Типы защиты паролем" [стр.99](#)
- "Блокировка кнопок проектора" [стр.102](#)
- "Установка защитного тросика" [стр.103](#)

## Типы защиты паролем

Можно настроить следующие типы защиты с использованием пароля, предоставляемого другим лицам:

- Пароль **Блокир. включения** предотвращает использование проектора другими лицами без предварительного введения пароля. При первом включении вилки в розетку и включении проектора необходимо ввести правильный пароль. Он также используется для параметров Direct Power On и Автовлк. питания.
- Пароль параметра **Защита логотипа** предотвращает возможность изменения другими лицами отображения настроенного экрана, отображаемого проектором при его включении, при отсутствии

входного сигнала или при использовании функции A/V Mute. Настроенный экран препятствует краже путем идентификации владельца проектора.

- Пароль функции **Защита сети** предотвращает возможность изменения другими лицами настроек параметра проектора **Сеть**.
- Пароль **Защита графика** предотвращает возможность изменения настроек графика проектора (EB-2265U/EB-2255U/EB-2250U/EB-2245U/EB-2165W/EB-2155W/EB-2065/EB-2055/EB-X550KG/EB-X500KG).
- Пароль **Защ. Screen Mirroring** предотвращает изменение настроек Screen Mirroring (EB-2265U/EB-2255U/EB-2165W).

## » Дополнительная информация

- "Настройка пароля" [стр.99](#)
- "Выбор типов защиты паролем" [стр.101](#)
- "Ввод пароля для пользования проектором" [стр.101](#)

## Настройка пароля

Для использования защиты паролем необходимо задать пароль.



По умолчанию установлен пароль "0000". Замените его на свой собственный пароль.

**1**

Удержите кнопку [Freeze] на пульте дистанционного управления в течение 5 секунд.

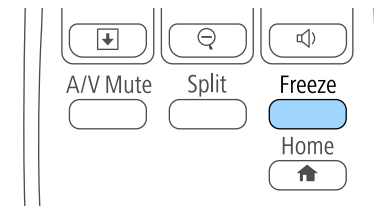

Появляется меню настройки параметра Защита паролем.



Если параметр Защита паролем активирован, необходимо ввести правильный пароль, чтобы отобразить меню настройки параметра Защита паролем.

- 2** Выберите пункт **Пароль** и нажмите кнопку [Enter].

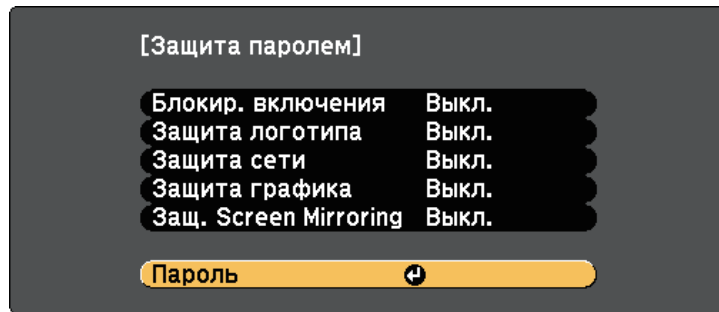

Появляется предложение "Изменить пароль?".

- 3** Выберите пункт **Да** и нажмите кнопку [Enter].



Если выбрать пункт **Нет**, снова отображается меню настройки параметра Защита паролем.

- 4** Для ввода пароля из четырех цифр удержите кнопку [Num] на пульте дистанционного управления и воспользуйтесь цифровыми кнопками.

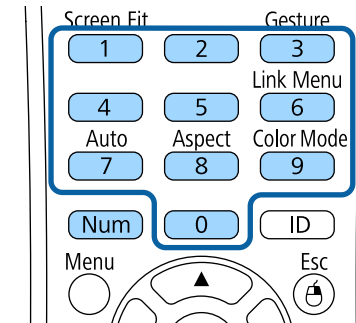

При вводе пароля он отображается в виде \*\*\*\*. После ввода четвертой цифры появляется предложение подтверждения.

- 5** Введите пароль еще раз.  
Появляется сообщение "Новый пароль сохранен". Если пароль введен неправильно, отображается сообщение с предложением повторить ввод пароля.
- 6** Для возврата в меню нажмите кнопку [Esc].
- 7** Запишите пароль и сохраните его в надежном месте.

## Выбор типов защиты паролем

После настройки пароля появляется следующее меню, позволяющее выбирать типы защиты паролем, которые желательно использовать.

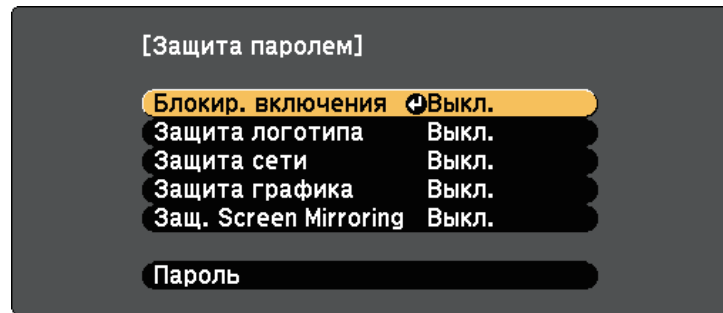

Если это меню не отображается, удержите кнопку [Freeze] на пульте дистанционного управления в течение 5 секунд, пока не появится меню.

- Для предотвращения несанкционированного использования проектора выберите значение **Вкл.** для параметра **Блокир. включения**.
- Для предотвращения изменений экрана Логотип пользов. или связанных с ним настроек изображения выберите значение **Вкл.** для параметра **Защита логотипа**.
- Для предотвращения изменений настроек сети выберите значение **Вкл.** для параметра **Защита сети**.
- Для предотвращения изменений настроек графика проектора выберите значение **Вкл.** для параметра **Защита графика** (EB-2265U/EB-2255U/EB-2250U/EB-2245U/EB-2165W/EB-2155W/EB-2065/EB-2055/EB-X550KG/EB-X500KG).
- Для предотвращения изменений настроек Screen Mirroring проектора выберите значение **Вкл.** для параметра **Защ. Screen Mirroring** (EB-2265U/EB-2255U/EB-2165W).

В качестве дополнительного средства для предотвращения кражи можно приклеить к проектору наклейку о защите паролем.



Храните пульт дистанционного управления в надежном месте. При его потере ввести пароль невозможно.

## Ввод пароля для пользования проектором

Когда отображается экран пароля, введите правильный пароль.

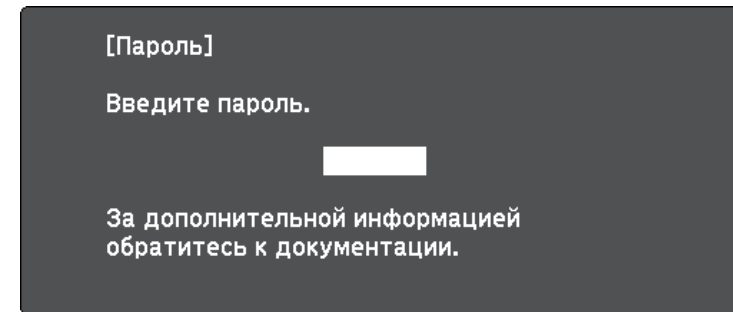

- 1 Во время ввода пароля с помощью цифровых кнопок удержите кнопку [Num] на пульте дистанционного управления.

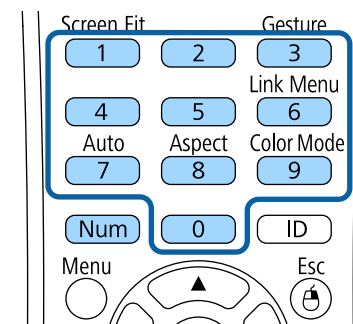

Экран пароля закрывается.

- 2** Если пароль неправильный, появляется сообщение, предлагающее попробовать еще раз. Для продолжения работы введите правильный пароль.

### Внимание

- Если три раза подряд вводится неправильный пароль, приблизительно в течение 5 минут отображается сообщение "Работа проектора будет заблокирована.", затем проектор переключается в режим ожидания. В такой ситуации следует отключить вилку от розетки, вставить ее заново и вновь включить питание проектора. Проектор снова отображает экран ввода пароля, чтобы можно было ввести правильный пароль.
- Если пароль забыт, запишите номер "Запрос кода.: xxxxx" на экране и обратитесь в компанию Epson за помощью.
- Если продолжать повторять указанную выше операцию и вводить неправильный пароль 30 раз подряд, отобразится сообщение "Работа проектора будет заблокирована. Обратитесь в службу технической поддержки Epson, как описано в документации." и проектор больше не будет воспринимать последующие попытки ввода пароля. Обратитесь в компанию Epson за помощью.

## Блокировка кнопок проектора

Кнопки на панели управления можно заблокировать, чтобы предотвратить использование проектора другими лицами. При этом сохраняется возможность управления проектором с помощью пульта дистанционного управления.

- 1** Нажмите кнопку [Menu] на пульте дистанционного управления или на панели управления.

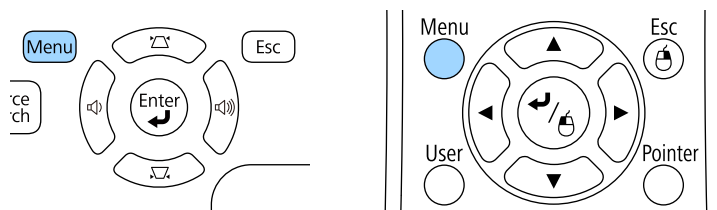

- 2** Выберите меню **Настройки** и нажмите кнопку [Enter].

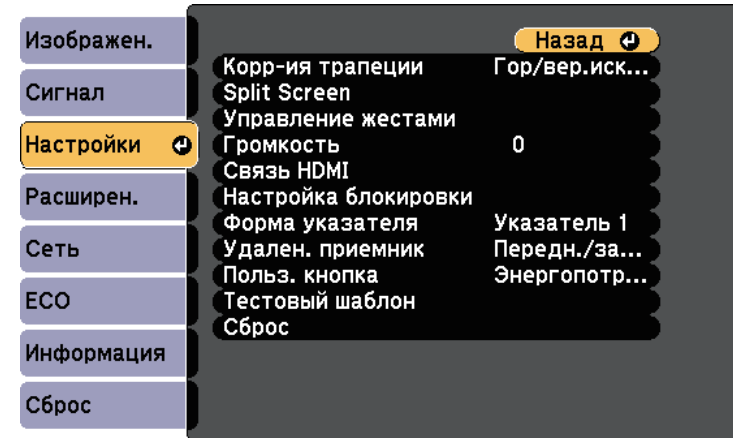

- 3** Выберите параметр **Настройка блокировки** и нажмите кнопку [Enter].

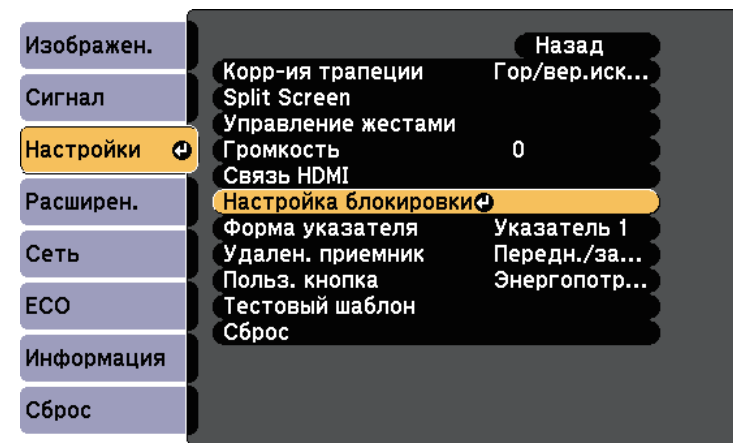

**4** Выберите параметр **Блокир. управл.** и нажмите кнопку [Enter].

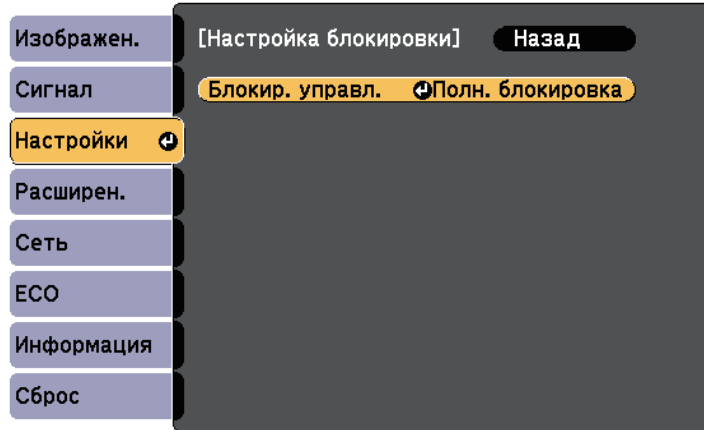

**5** Выберите один из следующих типов блокировки и нажмите кнопку [Enter]:

- Для блокировки всех кнопок проектора выберите параметр **Полн. блок-ка.**
- Для блокировки всех кнопок, кроме кнопки питания, выберите параметр **Блокир. управл.**

Появляется предложение подтверждения.

**6** Выберите пункт **Да** и нажмите кнопку [Enter].

Параметр **Блокир. управл.** вступает в силу.

» **Дополнительная информация**

- "Разблокировка кнопок проектора" [стр.103](#)

- Удержите кнопку [Enter] на панели управления проектора в течение 7 секунд. Отображается сообщение, и блокировка снимается.
- Выберите значение **Выкл.** для параметра **Блокир. управл.** в меню проектора **Настройки**.

☛ **Настройки > Настройка блокировки > Блокир. управл.**

» **Дополнительная информация**

- "Настройки функций проектора - Меню Настройки" [стр.152](#)

## Установка защитного тросика

Для предотвращения кражи на проектор можно установить защитный тросик.

- Воспользуйтесь гнездом защиты на проекторе для присоединения системы Microsaver Security System производства компании Kensington.

 Более подробную информацию о системе Microsaver Security System см. на сайте <http://www.kensington.com/>.

- Воспользуйтесь точкой крепления защитного тросика на проекторе для присоединения тросика и прикрепите его к арматуре помещения или тяжелой мебели.

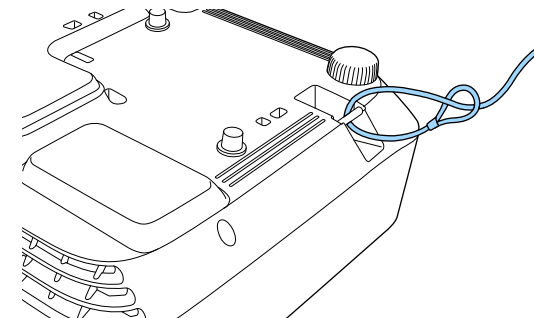

## Разблокировка кнопок проектора

Если кнопки проектора были заблокированы, выполните одно из следующих действий для разблокировки:



Можно использовать приобретаемый отдельно тросик с замком для предотвращения кражи. Инструкции по закрыванию замка см. в документации, входящей в комплект поставки тросика с замком.



# Использование проектора в сети

Для настройки проектора для использования в сети следуйте инструкциям из этих разделов.

## » Дополнительная информация

- "Проецирование по проводной сети" [стр.106](#)
- "Проецирование по беспроводной сети" [стр.109](#)
- "Проецирование по беспроводной сети с мобильного устройства (функция Screen Mirroring)" [стр.119](#)
- "Безопасное NTTP-соединение" [стр.124](#)

Изображения на проектор можно отправить по проводной сети. Для этого необходимо подключить проектор к сети и настроить его и компьютер для проецирования по проводной сети.

После подключения и настройки проектора, как описано выше, установите программное обеспечение EasyMP Multi PC Projection с компакт диска Epson Projector Software (при наличии) или загрузите его с сайта.

Программное обеспечение EasyMP Multi PC Projection настраивает компьютер для проецирования по сети. Оно позволяет проводить интерактивные совещания посредством проецирования экранов компьютеров пользователей по сети. Инструкции см. в *Руководстве по эксплуатации EasyMP Multi PC Projection*.

## » Дополнительная информация

- "Подключение к проводной сети" [стр.106](#)
- "Выбор настроек проводной сети" [стр.106](#)

## Подключение к проводной сети

Чтобы подключить проектор к проводной локальной сети (ЛВС), используйте сетевые кабели 100Base-TX или 10Base-T. Для правильной передачи данных кабель должен быть экранированным 5 категории или выше.

- 1** Подключите один конец сетевого кабеля к внешнему концентратору, коммутатору или маршрутизатору.

- 2** Другой конец кабеля подключите к порту LAN проектора.

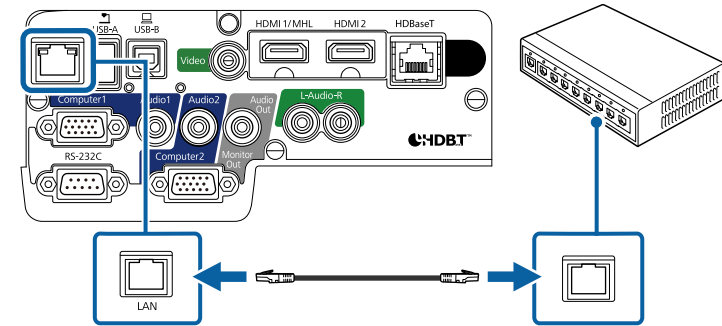

## Выбор настроек проводной сети

Перед тем, как выполнить проецирование с компьютера по сети, необходимо провести настройку сетевых параметров проектора.



Проверьте, что проектор подключен к проводной сети через порт LAN.

- 1** Нажмите кнопку [Menu] на пульте дистанционного управления или на панели управления.

**2** Выберите меню **Сеть** и нажмите кнопку [Enter].

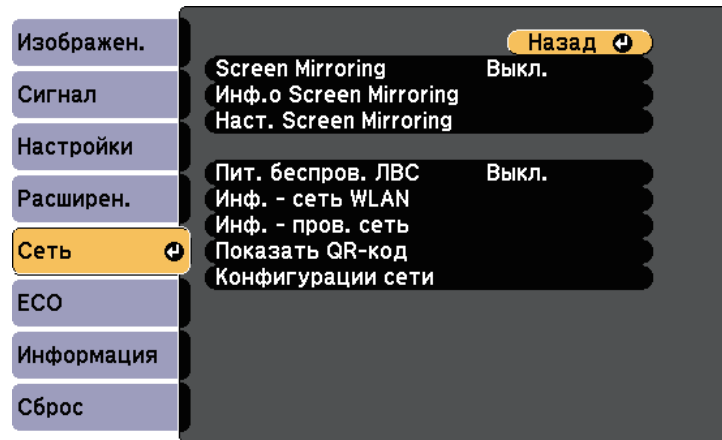

**3** Выберите параметр **Конфигурации сети** и нажмите кнопку [Enter].

**4** Выберите меню **Основные** и нажмите кнопку [Enter].

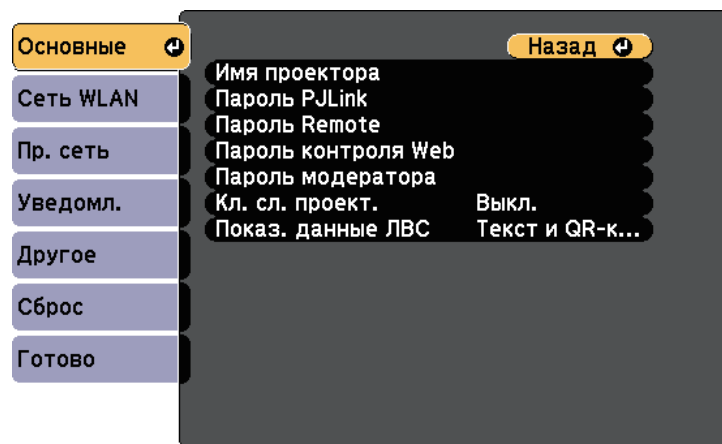

**5** Выберите необходимые основные параметры.

- **Имя проектора** позволяет ввести имя длиной до 16 буквенно-цифровых символов для идентификации проектора в сети.
- **Пароль PLink** позволяет ввести пароль длиной до 32 буквенно-цифровых символов для использования протокола PLink для управления проектором.
- **Пароль Remote** позволяет ввести пароль длиной до 8 буквенно-цифровых символов для доступа к проектору с помощью функции Основное управление. (Имя пользователя EPSONREMOTE; пароль по умолчанию guest.)
- **Пароль контроля Web** позволяет ввести пароль длиной до 8 буквенно-цифровых символов для доступа к проектору по веб-сети. (Имя пользователя EPSONWEB; пароль по умолчанию admin.)
- **Пароль модератора** позволяет ввести пароль из четырех цифр для доступа к проектору в качестве модератора, используя программу EasyMP Multi PC Projection или Epson iProjection. (По умолчанию пароль отсутствует).
- **Кл. сл. проект.** позволяет включить защитный пароль для предотвращения доступа к проектору других лиц, не находящихся в помещении с проектором. Вы должны ввести отображаемое случайное ключевое слово с компьютера с помощью EasyMP Multi PC Projection или Epson iProjection для доступа к проектору и передачи текущего экрана.
- **Показ. данные ЛВС** позволяет установить формат отображения информации о настройках сети проектора.



Для ввода имени, пароля и ключевого слова воспользуйтесь экранной клавиатурой. Нажимайте кнопки со стрелками на пульте дистанционного управления, чтобы выделить символы, и нажимайте кнопку [Enter], чтобы выбрать их.

**6** Выберите меню **Проводная ЛВС** и нажмите кнопку [Enter].

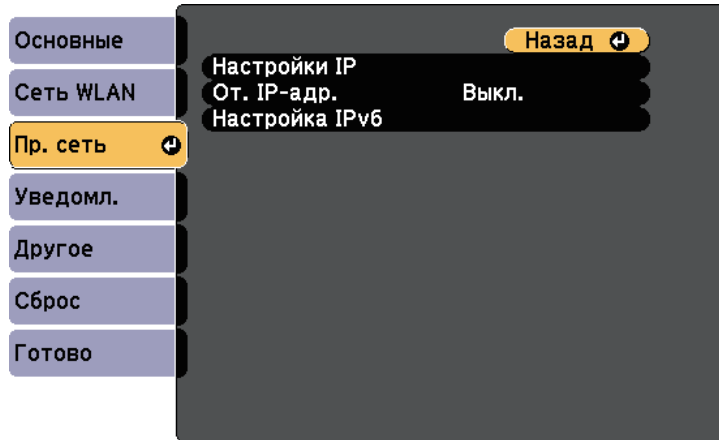

**7** Задайте настройки IP для вашей сети, если необходимо.

- Если сеть назначает адреса автоматически, выберите параметр **Настройки IP**, чтобы установить для параметра **DHCP** значение **Вкл.**
- Если адреса нужно ввести вручную, выберите параметр **Настройки IP**, чтобы установить для параметра **DHCP** значение **Выкл.** и введите необходимые значения параметров проектора **Адрес IP**, **Маска подсети** и **Адрес шлюза**.
- Если необходимо подключить проектор к сети с использованием протокола IPv6, выберите **Настройка IPv6**, чтобы для параметра **IPv6** установить значение **Вкл.**, после этого установите параметры **Автонастройка** и **Использ. врем. адрес**, если необходимо.



Чтобы выделить нужные числа на отображаемой клавиатуре, используйте кнопки со стрелками на пульте дистанционного управления. Чтобы выбрать выделенное число, нажмите [Enter].

**8** Чтобы не показывать IP-адрес на экране ожидания ЛВС и на главном экране, установите для параметра **От. IP-адр.** значение **Выкл.**

**9** После завершения выбора настроек выберите параметр **Готово** и следуйте инструкциям на экране, чтобы сохранить настройки и выйти из меню.

**10** Нажмите кнопку [LAN] на пульте дистанционного управления. Настройки проводной сети завершены, когда на экране режима ожидания ЛВС появится правильный IP-адрес.

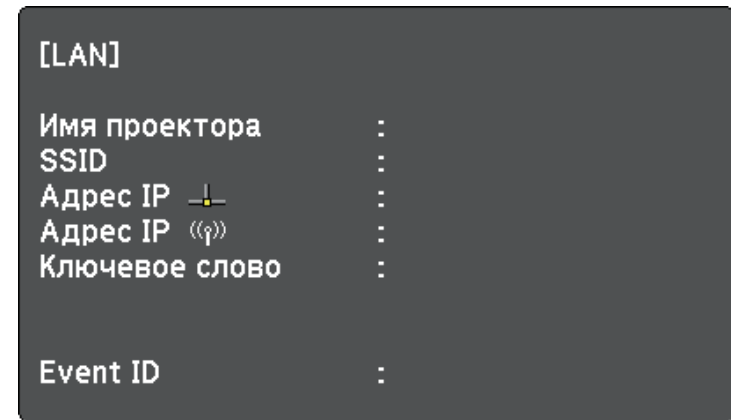

Изображения на проектор можно отправить по беспроводной сети.

Для этого необходимо установить модуль беспроводной локальной сети (LAN) Epson 802.11b/g/n, а затем настроить проектор и компьютер на беспроводное проецирование.

Проектор можно подключить к беспроводной сети, если вручную ввести настройки подключения в меню **Сеть**.

После установки модуля беспроводной ЛВС и настройки проектора, установите сетевое программное обеспечение с компакт диска Epson Projector Software (при наличии) или загрузите программное обеспечение при необходимости. Для настройки беспроводного проецирования и управления им используйте следующее программное обеспечение и документацию:

- Программное обеспечение EasyMP Multi PC Projection позволяет проводить интерактивные совещания посредством проецирования экранов компьютеров пользователей по сети. Инструкции см. в *Руководстве по эксплуатации EasyMP Multi PC Projection*.
- Приложение Epson iProjection позволяет проецировать изображение с устройств iOS или Android.  
Приложение Epson iProjection можно скачать из App Store или Google play. Все расходы, связанные с использованием App Store или Google play, несет пользователь.

## » Дополнительная информация

- "Установка модуля беспроводной локальной сети (LAN)" [стр.109](#)
- "Установка модуля беспроводной ЛВС в задний порт USB-A" [стр.110](#)
- "Выбор настроек беспроводной сети вручную" [стр.111](#)
- "Выбор настроек беспроводной сети в Windows" [стр.114](#)
- "Выбор настроек беспроводной сети в OS X" [стр.114](#)
- "Настройка безопасности беспроводной сети" [стр.114](#)
- "Использование QR-кода для подключения мобильного устройства" [стр.117](#)
- "Подключение к компьютеру на базе ОС Windows с помощью USB-ключа" [стр.117](#)

## Установка модуля беспроводной локальной сети (LAN)

Чтобы проектор работал по беспроводной сети, установите модуль беспроводной ЛВС Epson 802.11b/g/n (EB-2265U/EB-2255U/EB-2250U/EB-2245U/EB-2165W/EB-2155W/EB-2065/EB-2055/EB-X550KG/EB-X500KG). Не устанавливайте модуль беспроводной локальной сети другого типа.

### Внимание

Никогда не извлекайте модуль, пока его индикатор горит зеленым или мигает, или во время проецирования без проводов. Это может привести к поломке модуля или потере данных.

- 1** Выключите проектор и отсоедините кабель питания.
- 2** Переместите фиксатор крышки воздушного фильтра и откройте ее.

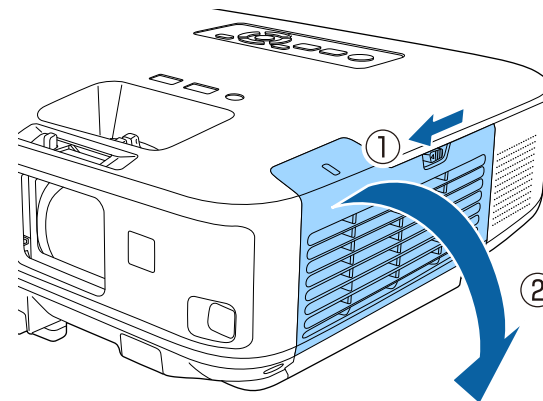

- 3** Выкрутите винт крепления стопора модуля беспроводной сети и снимите стопор.

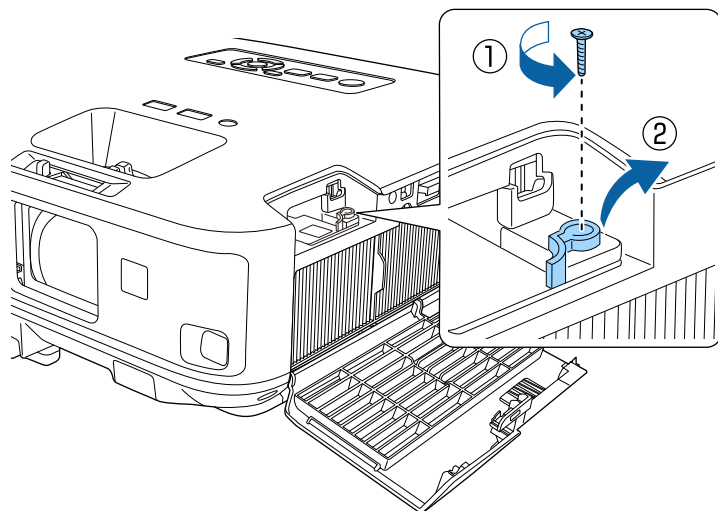

- 4** Вставьте модуль беспроводной сети в разъем.

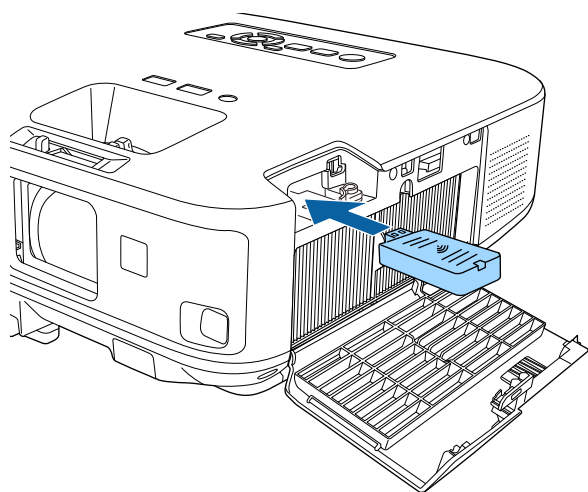

- 5** Установите на место стопор модуля беспроводной сети и зафиксируйте его выкрученным винтом.

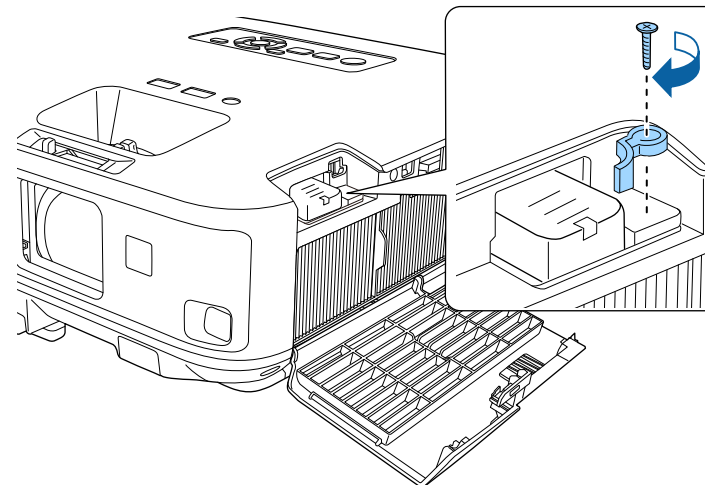

- 6** Закройте крышку воздушного фильтра.

- 7** Присоедините кабель питания и включите проектор.

## Установка модуля беспроводной ЛВС в задний порт USB-A

Чтобы проектор работал по беспроводной сети, установите модуль беспроводной ЛВС Epson 802.11b/g/n (EB-2140W/EB-2040). Не устанавливайте модуль беспроводной локальной сети другого типа.

### Внимание

Никогда не извлекайте модуль, пока его индикатор горит синим или мигает, или во время проецирования без проводов. Это может привести к поломке модуля или потере данных.

- 1** С помощью крестовой отвертки отвинтите винт, крепящий крышку модуля беспроводной ЛВС.

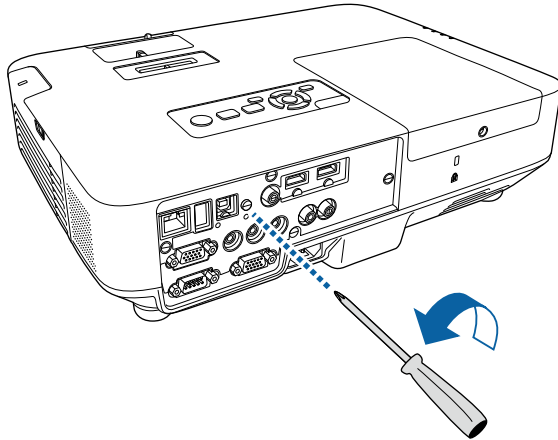

- 2** Подключите модуль беспроводной ЛВС к порту USB-A.

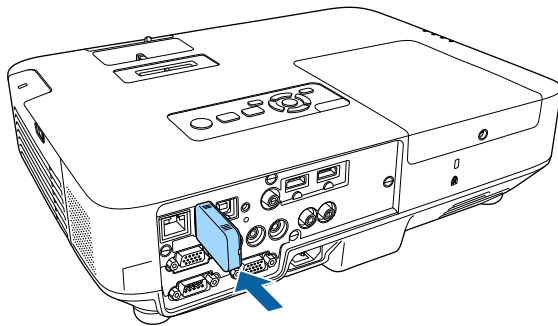

- 3** Установите крышку модуля беспроводной ЛВС и закрепите ее винтом.

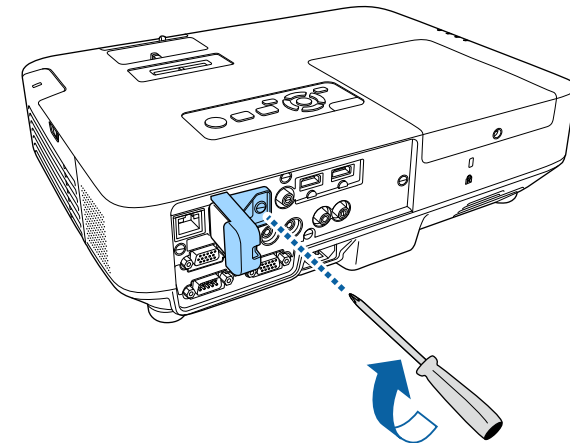

## Выбор настроек беспроводной сети вручную

Перед тем, как выполнить проецирование по беспроводной сети, необходимо выбрать настройки сети для проектора.

- 1** Нажмите кнопку [Menu] на пульте дистанционного управления или на панели управления.

**2** Выберите меню **Сеть** и нажмите кнопку [Enter].

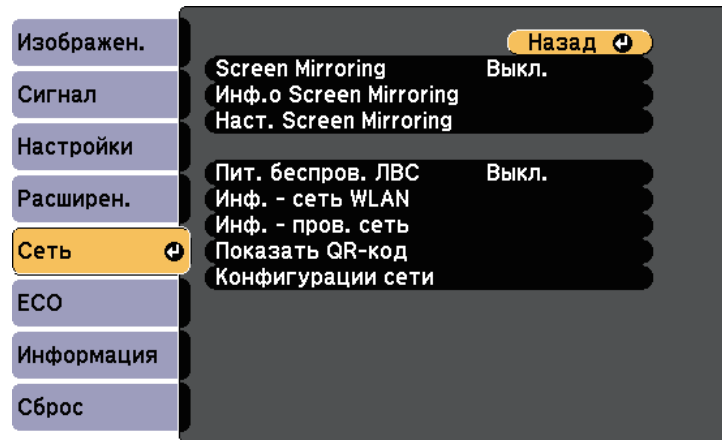

**3** Установите значение **Вкл.** для параметра **Пит. беспров. ЛВС**.



**4** Выберите параметр **Конфигурация сети** и нажмите кнопку [Enter].

**5** Выберите меню **Основные** и нажмите кнопку [Enter].

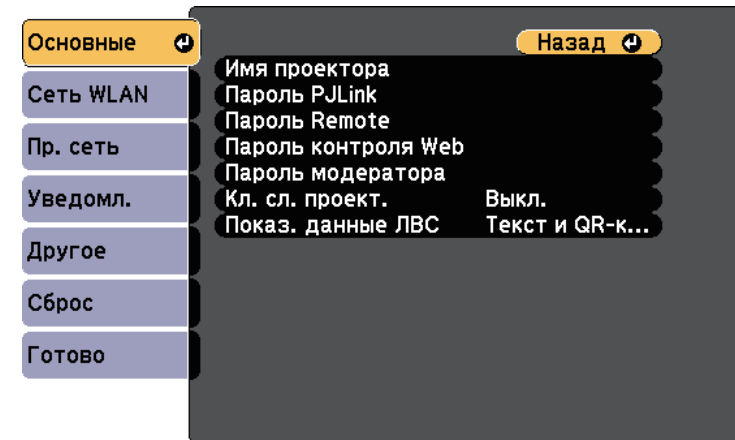

**6** Выберите необходимые основные параметры.

- **Имя проектора** позволяет ввести имя длиной до 16 буквенно-цифровых символов для идентификации проектора в сети.
- **Пароль PLink** позволяет ввести пароль длиной до 32 буквенно-цифровых символов для использования протокола PLink для управления проектором.
- **Пароль Remote** позволяет ввести пароль длиной до 8 буквенно-цифровых символов для доступа к проектору с помощью функции Основное управление. (Имя пользователя EPSONREMOTE; пароль по умолчанию **guest**.)
- **Пароль контроля Web** позволяет ввести пароль длиной до 8 буквенно-цифровых символов для доступа к проектору по веб-сети. (Имя пользователя EPSONWEB; пароль по умолчанию **admin**.)
- **Пароль модератора** позволяет ввести пароль из четырех цифр для доступа к проектору в качестве модератора, используя программу EasyMP Multi PC Projection или Epson iProjection. (По умолчанию пароль отсутствует).



- **Кл. сл. проект.** позволяет включить защитный пароль для предотвращения доступа к проектору других лиц, не находящихся в помещении с проектором. Вы должны ввести отображаемое случайное ключевое слово с компьютера с помощью EasyMP Multi PC Projection или Epson iProjection для доступа к проектору и передачи текущего экрана.
- **Показ. данные ЛВС** позволяет установить формат отображения информации о настройках сети проектора.



Для ввода имени и пароля пользуйтесь экранной клавиатурой. Нажимайте кнопки со стрелками на пульте дистанционного управления, чтобы выделить символы, и нажимайте кнопку [Enter], чтобы выбрать их.

**7** Выберите меню **Сеть WLAN** и нажмите кнопку [Enter].

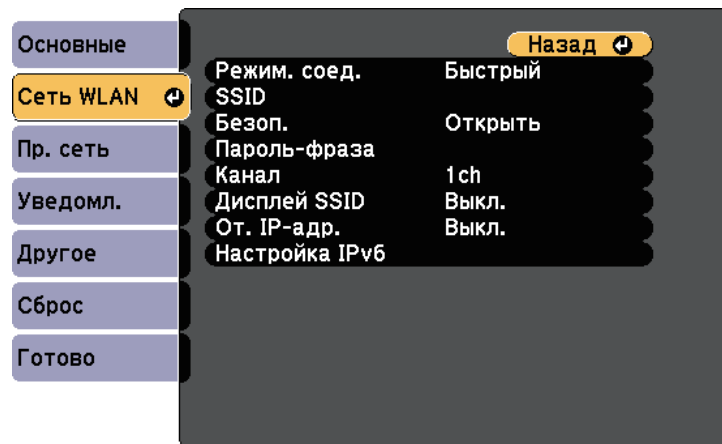

**8** Выберите параметр **Режим соединения**.

- **Быстрый** обеспечивает подключение к нескольким смартфонам, планшетам или компьютерам непосредственно по беспроводному каналу связи.

- **Дополнительно:** обеспечивает подключение к нескольким смартфонам, планшетам или компьютерам через точку доступа беспроводной сети.

**9** Если выбран режим **Расширенный**, выберите **Поиск точки доступа**, чтобы выбрать точку доступа, к которой необходимо подключиться.



Если требуется ввести SSID вручную, выберите **SSID**.

**10** Для режима соединения **Дополнительно** назначьте IP-адрес, соответствующий вашей сети.

- Если сеть назначает адреса автоматически, выберите параметр **Настройки IP**, чтобы установить для параметра **DHCP** значение **Вкл.**
- Если адреса нужно ввести вручную, выберите параметр **Настройки IP**, чтобы установить для параметра **DHCP** значение **Выкл.** и введите необходимые значения параметров проектора **Адрес IP**, **Маска подсети** и **Адрес шлюза**.
- Если необходимо подключить проектор к сети с использованием протокола IPv6, выберите **Настройка IPv6**, чтобы для параметра **IPv6** установить значение **Вкл.**, после этого установите параметры **Автонастройка** и **Использ. врем. адрес**, если необходимо.

**11** Чтобы не показывать SSID или IP-адрес на экране в режиме ожидания ЛВС, установите для параметра **Дисплей SSID** или **Отображение IP-адреса** значение **Выкл.**

**12** После завершения выбора настроек выберите параметр **Готово** и следуйте инструкциям на экране, чтобы сохранить настройки и выйти из меню.

**13** Нажмите кнопку [LAN] на пульте дистанционного управления.

Настройки беспроводной сети завершены, когда на экране режима ожидания ЛВС появится правильный IP-адрес.

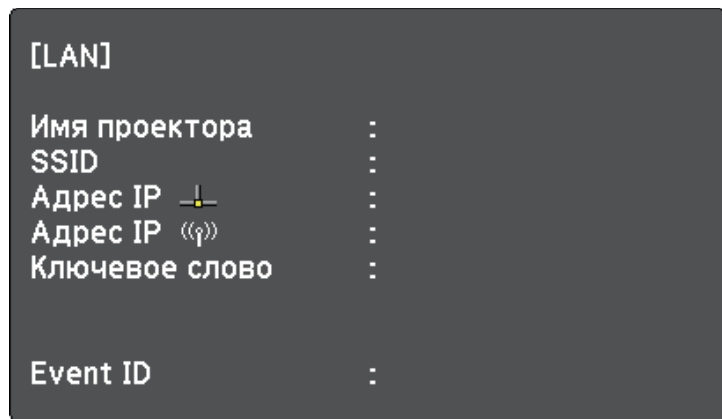

После завершения настройки беспроводного соединения проектора необходимо выбрать беспроводную сеть на компьютере. Затем запустите сетевую программу, чтобы передать изображения на свой проектор по беспроводной сети.

## Выбор настроек беспроводной сети в Windows

Перед присоединением проектора выберите правильную беспроводную сеть на компьютере.

- 1** Для получения доступа к программному обеспечению модуля беспроводной связи дважды нажмите пиктограмму сети на панели задач Windows.
- 2** Если соединение выполняется в режиме соединения Расширенный, выберите сетевое имя (SSID) для сети, к которой присоединяется проектор.
- 3** Нажмите пункт **Подключиться**.

## Выбор настроек беспроводной сети в OS X

Перед присоединением проектора выберите правильную беспроводную сеть в ОС OS X.

- 1** Нажмите пиктограмму AirPort на панели меню в верхней части экрана.
- 2** Если соединение выполняется в режиме соединения Расширенный, убедитесь, что функция AirPort включена и выберите сетевое имя (SSID) для сети, к которой присоединяется проектор.

## Настройка безопасности беспроводной сети

Безопасность проектора при использовании беспроводной сети можно настроить. Настройте один из следующих вариантов защиты для соответствующих настроек сети:

- Защита WPA2-PSK
- Защита WPA2-EAP \* \*\*
- Защита WPA/WPA2-PSK \*
- Защита WPA/WPA2-EAP \* \*\*

\* Доступно только для режима соединения Дополнительно.

\*\* Доступно только для EB-2265U/EB-2255U/EB-2250U/EB-2245U/EB-2165W/EB-2155W/EB-2065/EB-2055/EB-X550KG/EB-X500KG.



Обратитесь к администратору сети для получения инструкций по вводу правильной информации.

- 1** Для установки безопасности WPA2-EAP или WPA/WPA2-EAP убедитесь, что файл цифрового сертификата совместим с регистрацией проектора и находится прямо на USB-накопителе.

**2** Нажмите кнопку [Menu] на пульте дистанционного управления или на панели управления.

**3** Выберите меню **Сеть** и нажмите кнопку [Enter].

**4** Выберите параметр **Конфигурации сети** и нажмите кнопку [Enter].

**5** Выберите меню **Сеть WLAN** и нажмите кнопку [Enter].

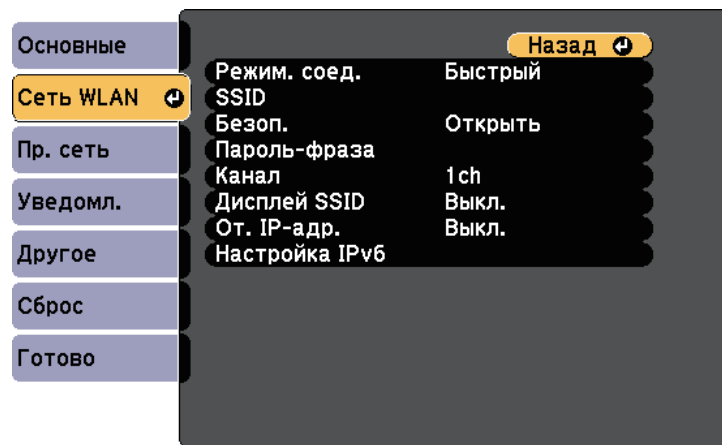

**6** Выберите параметр **Безопасность** и нажмите кнопку [Enter].

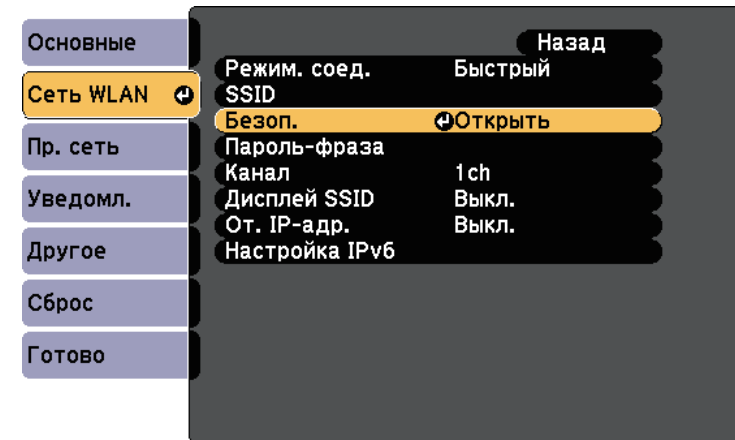

**7** Выберите настройки безопасности, соответствующие настройкам сети.

**8** В зависимости от выбранного вами режима безопасности выполните одно из следующих действий.

- **WPA2-PSK, WPA/WPA2-PSK:** Выберите параметр **Готово** и следуйте инструкциям на экране, чтобы сохранить настройки и выйти из меню.
- **WPA2-EAP и WPA/WPA2-EAP:** Выберите **Настройка EAP** и нажмите [Enter].

**9** Выберите протокол аутентификации в соответствии с параметром **Тип EAP**.

**10** Чтобы импортировать свой сертификат, выберите тип сертификата и нажмите [Enter].

- **Сертификат клиента** для типа **PEAP-TLS** или **EAP-TLS**
- **Сертификат ЦС** для типа **PEAP, PEAP-TLS, EAP-TLS** или **EAP-FAST**



Цифровые сертификаты можно зарегистрировать из веб-браузера. Однако сертификат можно зарегистрировать только один раз, в противном случае он может установиться неправильно.

- 11** Выберите **Зарегистрировать** и нажмите [Enter].
- 12** Подключите USB-накопитель к порту USB-A проектора, следуя инструкциям на экране.
- 13** Нажмите кнопку [Enter], чтобы посмотреть список сертификатов.
- 14** Выберите из списка сертификат для импорта.  
Для импорта сертификата необходимо ввести пароль после отображения приглашения на ввод.
- 15** Введите пароль и нажмите [Enter].  
После импорта сертификата появится сообщение о завершении выполнения этой операции.
- 16** Выберите настройки EAP, если необходимо.
  - **Имя пользователя:** позволяет ввести имя пользователя, используя до 64 буквенно-цифровых символов. Чтобы ввести более 32 символов, используйте веб-браузер. При импортировании сертификата клиента имя, на которое выдавался сертификат, устанавливается автоматически.
  - **Пароль:** позволяет ввести пароль (до 64 алфавитно-цифровых символов) для аутентификации при использовании типа PEAP, EAP-FAST или LEAP. Чтобы ввести более 32 символов, используйте веб-браузер.
  - **Прв. серт. серв.:** позволяет выбрать, проверять или нет сертификат сервера при задании сертификата ЦС.

- **Имя RADIUS-серв.** позволяет ввести имя сервера для проверки.

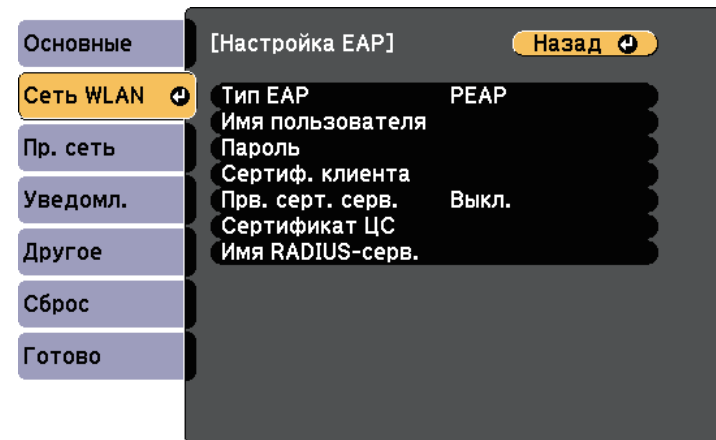

- 17** После завершения настроек выберите параметр **Готово** и следуйте инструкциям на экране, чтобы сохранить настройки и выйти из меню.

### » Дополнительная информация

- "Поддерживаемые сертификаты: клиента и ЦС" [стр.116](#)
- "Меню Сеть – Меню беспроводная ЛВС" [стр.161](#)

### Поддерживаемые сертификаты: клиента и ЦС

Можно зарегистрировать эти типы цифровых сертификатов.

#### Сертификат клиента (PEAP-TLS/EAP-TLS)

Технические характеристики	Описание
Формат	PKCS#12
Расширение	PFX, P12
Шифрование	RSA
Хешы	MD5/SHA-1/SHA-256/SHA-384/SHA-512

Технические характеристики	Описание
Длина ключа	512/1024/2048/4096 битов
Пароль*	До 32 буквенно-цифровых символов; обязательный

## Сертификат ЦС (PEAP/PEAP-TLS/EAP-TLS/EAP-FAST)

Технические характеристики	Описание
Формат	X509v3
Расширение	DER/CER/PEM
Шифрование	RSA
Хеши	MD5/SHA-1/SHA-256/SHA-384/SHA-512
Длина ключа	512/1024/2048/4096 битов
Кодировка	BASE64/Binary

\*Можно задать пароль, используя до 64 буквенно-цифровых символов. Однако для ввода более 32 символов потребуется веб-браузер.

## Использование QR-кода для подключения мобильного устройства

После настройки беспроводной сети для вашего проектора на экране можно показать QR-код и использовать его для подключения к мобильному устройству с помощью приложения Epson iProjection.



- Проверьте, что на вашем устройстве установлена последняя версия приложения Epson iProjection (V1.3.0 или выше).
- Приложение Epson iProjection можно бесплатно скачать из App Store или Google play. Все расходы, связанные с использованием App Store или Google play, несет пользователь.
- При использовании Epson iProjection в режиме подключения Быстрый рекомендуется выполнить настройки безопасности.

- 1 Нажмите кнопку [LAN] на пульте дистанционного управления. На проецируемом экране отображается QR-код.



- Если QR-код не виден, установите для параметра **Показ. данные ЛВС** значение **Текст и QR-код** в меню **Сеть проектора**.  
 ● **Сеть > Конфигурации сети > Базовый > Показ. данные ЛВС**
- Для скрытия QR-кода нажмите кнопку [Esc].
- Если QR-код скрыт, нажмите на кнопку [Enter] для отображения кода.
- Можно также отобразить QR-код, нажав значок на главном экране.

- 2 Запустите программу Epson iProjection на мобильном устройстве.

- 3 Чтобы подключить к проектору мобильное устройство, считайте проецируемый на нем QR-код в приложении Epson iProjection.



Чтобы правильно считать QR-код, смотрите на экран под прямым углом на достаточно близком расстоянии так, чтобы изображение кода совпало с границами считывающего QR-код приложения на вашем мобильном устройстве. При нахождении вдалеке от экрана код может не считаться.

Установив подключение, выберите меню **Contents** в , а затем выберите файл для проецирования.

## Подключение к компьютеру на базе ОС Windows с помощью USB-ключа

Для быстрого подключения проектора к компьютеру на базе ОС Windows с поддержкой беспроводной ЛВС можно установить флэш-накопитель USB в качестве USB-ключа. USB-ключ позволяет автоматически выбирать параметры беспроводной сети компьютера и проецировать презентацию в беспроводном режиме.

**1** Установка USB-ключа с помощью EasyMP Multi PC Projection.



Инструкции см. в *Руководстве по эксплуатации EasyMP Multi PC Projection*.

**2** Убедитесь, что модуль беспроводной ЛВС установлен или встроен в ваш проектор.

**3** Включите проектор.

**4** Нажмите кнопку [LAN] на пульте дистанционного управления. Откроется экран режима ожидания LAN. Проверьте, отображаются ли SSID и IP-адрес.

**5** Для подключения USB-ключа выполните одно из следующих действий:

- Подключите USB-ключ к порту проектора USB-A (EB-2265U/EB-2255U/EB-2250U/EB-2245U/EB-2165W/EB-2155W/EB-2065/EB-2055/EB-X550KG/EB-X500KG).
- Извлеките модуль беспроводной ЛВС из проектора и вставьте USB-ключ в тот же разъем, который использовался для модуля беспроводной ЛВС (EB-2140W/EB-2040).

Появится проецируемое сообщение, информирующее, что обновление сетевой информации завершено.

**6** Извлеките ключ USB.

Если для вашего проектора требуется модуль беспроводной ЛВС, снова установите его в проектор.

**7** Присоедините ключ USB к порту USB компьютера.



При работе в ОС Windows Vista, если отображается окно AutoPlay, выберите файл **MPPLaunch.exe**, а затем выберите **Разрешить**.

**8** Для установки необходимого приложения следуйте инструкциям на экране.



- Если отображается сообщение брандмауэра Windows, нажмите **Да**, чтобы деактивировать брандмауэр.
- Для установки программы необходимы права администратора.
- Если приложение не устанавливается автоматически, дважды щелкните файл **MPPLaunch.exe** на USB-ключе.

Через несколько минут проектор отображает изображение с компьютера. Если изображение не появляется, нажмите кнопку [LAN] на пульте дистанционного управления проектора или перезапустите компьютер.

**9** Запустите презентацию.

**10** После завершения беспроводного проецирования выберите параметр **Безопасное удаление устройства** на панели задач Windows, а затем извлеките ключ USB из компьютера.



Для повторной активации беспроводного соединения по локальной сети может понадобиться перезапуск компьютера.

Технология Miracast позволяет отправлять изображения на проектор с мобильных устройств, таких как ноутбуки, смартфоны и планшеты (EB-2265U/EB-2255U/EB-2165W).

Если устройство поддерживает Miracast, установка дополнительного программного обеспечения не требуется. При использовании компьютера на базе ОС Windows убедитесь, что для подключения Miracast используется необходимый адаптер.

При использовании функции Screen Mirroring существуют следующие ограничения.

- Воспроизведение чередующихся изображений невозможно.
- Невозможно воспроизводить многоканальный звук через канал 3ch (канал 3).
- Невозможно проецировать изображения с разрешением выше 1920 × 1080 и частотой кадров более 30 к/с.
- Невозможно воспроизводить трехмерное видео.
- В зависимости от используемого устройства подключение Miracast может не позволить просматривать содержимое с защитой авторским правом.
- Не изменяйте Наст. Screen Mirroring проектора в процессе проецирования с использованием Screen Mirroring. В противном случае связь с проектором может прерваться и потребуются повторное подключение.

## ☛ Сеть > Наст. Screen Mirroring

- В процессе проецирования с использованием Screen Mirroring не отключайте проектор, нажимая на выключатель.



Мобильные устройства с ОС Android или Windows 8.1 (и последующих версий) в основном поддерживают технологию Miracast.

Поддержка технологии Miracast зависит от мобильного устройства. Детальную информацию см. в руководстве к устройству.

## » Дополнительная информация

- "Выбор настроек функции Screen Mirroring" [стр.119](#)

- "Подключение с использованием функции Screen Mirroring в Windows 10" [стр.121](#)
- "Подключение с использованием функции Screen Mirroring в Windows 8.1" [стр.122](#)
- "Подключение с использованием функции Screen Mirroring для программного обеспечения Miracast" [стр.123](#)

## Выбор настроек функции Screen Mirroring

Чтобы проецировать изображения с мобильного устройства для проектора можно настроить функцию Screen Mirroring.



Если для параметра **Защ. Screen Mirroring** установлен пароль, сначала отключите пароль **Защ. Screen Mirroring**.

**1**

Нажмите кнопку [Menu] на пульте дистанционного управления или на панели управления.

**2**

Выберите меню **Сеть** и нажмите кнопку [Enter].

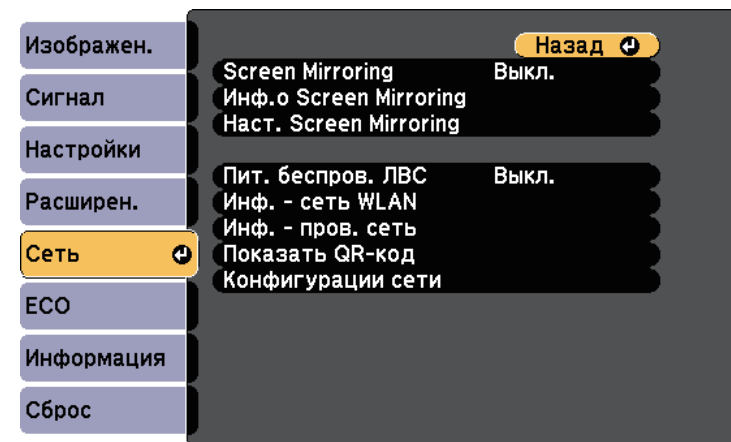



**3** Установите значение **Вкл.** для параметра **Screen Mirroring**.



**4** Выберите параметр **Наст. Screen Mirroring** и нажмите кнопку [Enter].



**5** При необходимости установите значение параметра **Имя дисплея**.

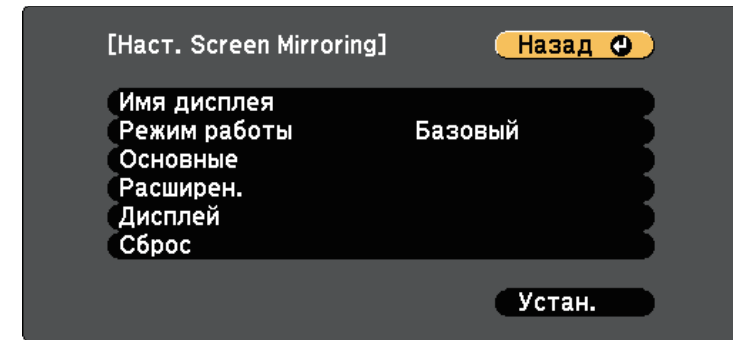

**6** Выберите параметр **Режим работы**.

- Выберите **Базовый** для подключения с основными параметрами.
- Выберите **Расширенный** для подключения с расширенными параметрами.

**7** При необходимости выберите параметр **Базовый**.

- **Система WLAN** позволяет выбрать тип системы беспроводной сети, к которой присоединяется проектор.
- **Наст. производит.** позволяет регулировать скорость/качество зеркального отображения экрана. Выберите низкое значение для увеличения качества и высокое значение для увеличения скорости.
- **Режим. соед.** позволяет выбрать WPS (Wi-Fi Protected Setup). Эта функция доступна только в режиме работы **Базовый**.

**8** Для режима работы **Расширенный** выберите значение **Расширенный**.

- **Режим совещания** используется для выбора типа совещания. Выберите **Прерыв. возм.** для подключения к другому мобильному устройству в процессе проецирования с использованием Screen Mirroring или **Прер. невозм.** для подключения только к одному устройству.



- **Канал** позволяет выбрать беспроводной канал, который используется функцией Screen Mirroring.

**9** При необходимости выберите параметр **Дисплей**.

- **Увед. о PIN-коде** позволяет отображать на проецируемом изображении PIN-код во время проецирования источников входного сигнала, отличных от Screen Mirroring.
- **Показ. имя устр.** позволяет отображать имя вновь подключенного устройства на проецируемом изображении.

**10** После завершения выбора настроек выберите параметр **Установить** и следуйте инструкциям на экране, чтобы сохранить настройки и выйти из меню.

**11** Нажмите кнопку [Home] на панели управления или пульте дистанционного управления. Настройки завершены после отображения на главном экране Имя дисплея.

## Подключение с использованием функции Screen Mirroring в Windows 10

В случае подключения с использованием функции Screen Mirroring можно настроить компьютер для беспроводного проецирования, а звук воспроизводить через систему динамиков проектора.

**1** Выберите на проекторе параметр **Наст. Screen Mirroring**.

**2** Нажмите кнопку [LAN] на пульте дистанционного управления, чтобы включить источник зеркального отображения экрана.

Появляется экран ожидания функции зеркального отображения экрана.

**3** Откройте **Центр поддержки** и выберите **Подключиться**.

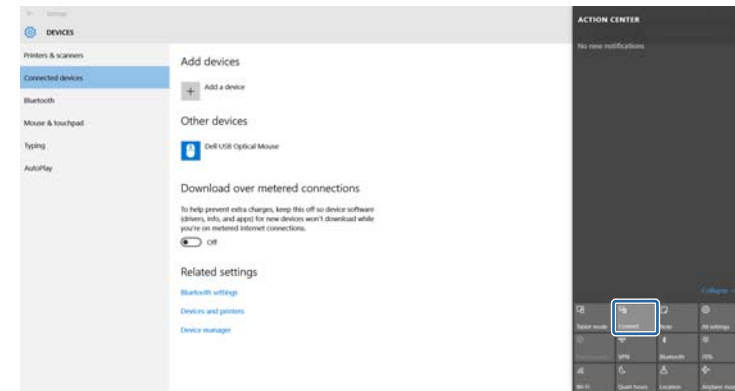

Появляется список доступных устройств.

**4** Выберите Имя дисплея проектора из списка.



**5** Если на компьютере появляется экран для ввода PIN-кода, введите PIN-код, отображаемый на экране ожидания функции Screen Mirroring или в нижнем правом углу проецируемого изображения. Проектор отображает изображение с компьютера.



Установка соединения может занять некоторое время. Во время попытки соединения не отсоединяйте кабель питания проектора. Это действие может прекратить работу устройства или привести к его неправильной работе.

## Подключение с использованием функции Screen Mirroring в Windows 8.1

В ОС Windows 8.1 можно настроить компьютер для беспроводного проецирования с помощью Чудо-кнопок. В случае подключения с использованием функции Screen Mirroring можно воспроизводить звук через систему динамиков проектора.

- 1** Выберите на проекторе параметр **Наст. Screen Mirroring**.
- 2** Нажмите кнопку [LAN] на пульте дистанционного управления, чтобы включить источник зеркального отображения экрана. Появляется экран ожидания функции зеркального отображения экрана.
- 3** Выберите на компьютере **Устройства** из чудо-кнопок и выберите вариант **Проецировать**.

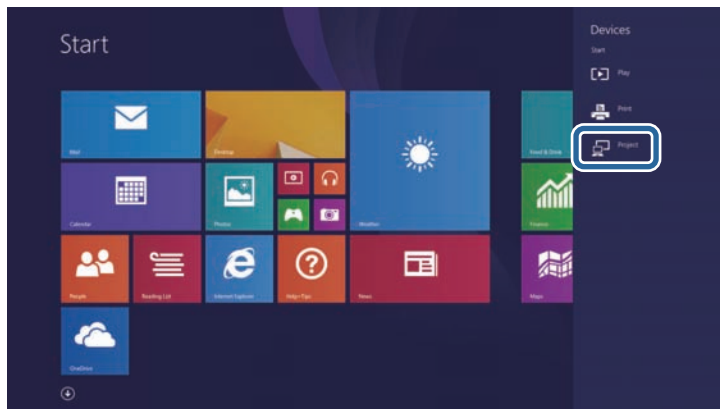

- 4** Выберите **Добавить беспроводной дисплей**.

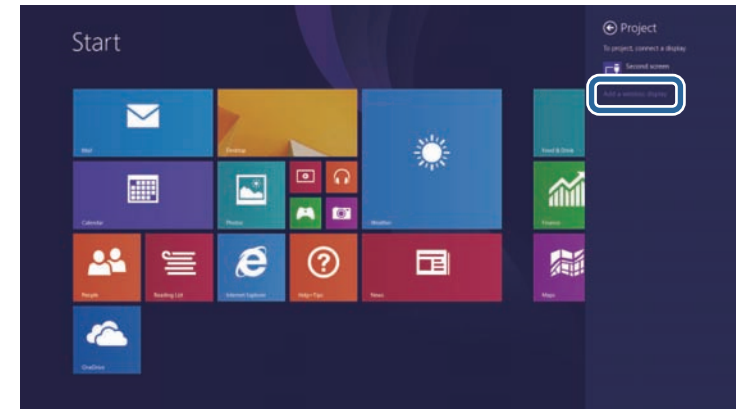

Появляется список доступных устройств.

- 5** Выберите **Имя дисплея проектора** из списка.

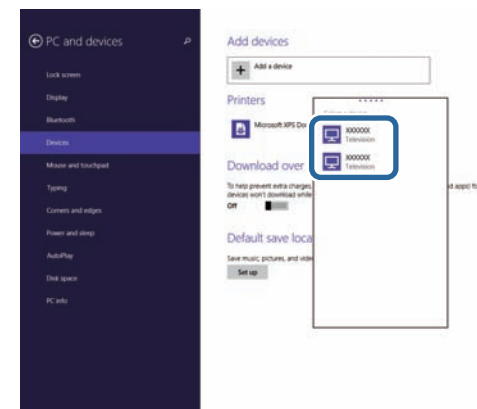

- 6** Если на компьютере появляется экран для ввода PIN-кода, введите PIN-код, отображаемый на экране ожидания функции Screen Mirroring или в нижнем правом углу проецируемого изображения. Проектор отображает изображение с компьютера.



Установление соединения может занять некоторое время. Во время попытки соединения не отсоединяйте кабель питания проектора. Это действие может прекратить работу устройства или привести к его неправильной работе.



Установление соединения может занять некоторое время. Во время попытки соединения не отсоединяйте кабель питания проектора. Это действие может прекратить работу устройства или привести к его неправильной работе.

В зависимости от мобильного устройства во время соединения может понадобиться удалить устройство. Следуйте инструкциям на экране устройства.

## Подключение с использованием функции Screen Mirroring для программного обеспечения Miracast

Если мобильное устройство, напр., смартфон, поддерживает технологию Miracast, можно подключить его к проектору без проводов и проецировать изображения. В случае подключения с использованием функции Screen Mirroring можно воспроизводить звук через систему динамиков проектора.

- 1** Выберите на проекторе параметр **Наст. Screen Mirroring**.
- 2** Нажмите кнопку [LAN] на пульте дистанционного управления, чтобы включить источник зеркального отображения экрана.  
Появляется экран ожидания функции зеркального отображения экрана.
- 3** Для поиска проектора воспользуйтесь на мобильном устройстве функцией Miracast.  
Появляется список доступных устройств.
- 4** Выберите Имя дисплея проектора из списка.
- 5** Если на мобильном устройстве появляется экран для ввода PIN-кода, введите PIN-код, отображаемый на экране ожидания функции зеркального отображения экрана или в нижнем правом углу проецируемого изображения.  
Проектор отображает изображение с мобильного устройства.

Протокол HTTPS можно использовать для усиления безопасности проектора и связанного с ним веб-браузера (EB-2265U/EB-2255U/EB-2250U/EB-2245U/EB-2165W/EB-2155W/EB-2065/EB-2055/EB-X550KG/EB-X500KG). Для этого создайте сертификат сервера, установите его на проектор и включите настройку **Безопас. HTTP-соед** в меню проектора, чтобы проверить надежность веб-браузера.

☛ **Сеть > Конфигурации сети > Другое > Безопасное HTTP-соединение**

Даже если сертификат сервера не установлен, проектор автоматически создает самозаверяющий сертификат и обменивается данными. Однако, поскольку самозаверяющий сертификат не может проверить надежность по веб-браузеру, отображается предупреждение о надежности сервера при обращении к проектору через веб-браузер. Это предупреждение не мешает обмену данными.

### » Дополнительная информация

- "Импортирование сертификата веб-сервера с помощью меню" [стр.124](#)

## Импортирование сертификата веб-сервера с помощью меню

Можно создать собственный сертификат веб-сервера и импортировать его с помощью меню проектора и флэш-накопителя USB.



Цифровые сертификаты можно зарегистрировать из веб-браузера. Однако сертификат можно зарегистрировать только один раз, в противном случае он может установиться неправильно.

- 1 Убедитесь, что файл цифрового сертификата совместим с регистрацией проектора и расположен непосредственно на USB-накопителе.
- 2 Нажмите кнопку [Menu] на пульте дистанционного управления или на панели управления.
- 3 Выберите меню **Сеть** и нажмите кнопку [Enter].

- 4 Выберите параметр **Конфигурации сети** и нажмите кнопку [Enter].

- 5 Выберите меню **Другое** и нажмите кнопку [Enter].

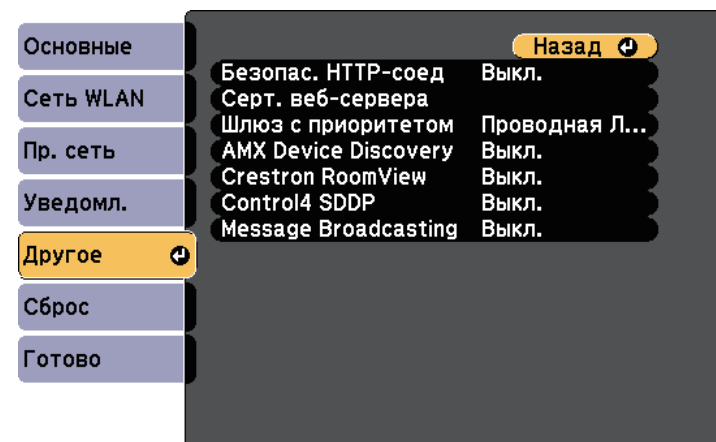

- 6 Установите значение **Вкл.** для параметра **Безопас. HTTP-соед**.
- 7 Выберите **Серт. веб-сервера** и нажмите на кнопку [Enter].
- 8 Выберите **Зарегистрировать** и нажмите [Enter].
- 9 Подключите USB-накопитель к порту USB-A проектора, следуя инструкциям на экране.
- 10 Нажмите кнопку [Enter], чтобы посмотреть список сертификатов.
- 11 Выберите из списка сертификат для импорта.  
Для импорта сертификата необходимо ввести пароль после отображения приглашения на ввод.
- 12 Введите пароль и нажмите [Enter].

После импорта сертификата появится сообщение о завершении выполнения этой операции.

## » Дополнительная информация

- "Поддерживаемые сертификаты веб-сервера" [стр.125](#)

## Поддерживаемые сертификаты веб-сервера

Можно зарегистрировать эти типы цифровых сертификатов.

### Сертификат веб-сервера (Безопасное HTTP-соединение)

Технические характеристики	Описание
Формат	PKCS#12
Расширение	PFX, P12
Шифрование	RSA
Хеши	MD5/SHA-1/SHA-256/SHA-384/SHA-512
Длина ключа	512/1024/2048/4096 битов
Обычное имя	Имя сетевого хоста
Организация	Указывается дополнительно
Пароль*	До 32 буквенно-цифровых символов; обязательный

\*Можно задать пароль, используя до 64 буквенно-цифровых символов. Однако для ввода более 32 символов потребуется веб-браузер.

# Контролирование проектора и управление им

Для контролирования проектора и управления им по сети следуйте инструкциям из этих разделов.

## » **Дополнительная информация**

- "EasyMP Monitor" [стр.127](#)
- "Контролирование сетевого проектора с помощью веб-браузера" [стр.128](#)
- "Настройка отправки предупреждений о состоянии проектора по эл. почте" [стр.132](#)
- "Настройка контролирования с помощью SNMP" [стр.134](#)
- "Использование команд ESC/VP21" [стр.135](#)
- "Поддержка PJLink" [стр.137](#)
- "Поддержка приложения Crestron RoomView" [стр.138](#)
- "Настройка графиков действий проектора" [стр.142](#)

Программное обеспечение EasyMP Monitor (только для Windows) позволяет контролировать проектор и управлять им по сети.

Инструкции см. в *EasyMP Monitor Руководство по эксплуатации*.

Программу EasyMP Monitor можно загрузить со следующего веб-сайта.

<http://www.epson.com/>

После присоединения проектора к сети можно выбрать настройки проектора и управлять проецированием с помощью совместимого веб-браузера. Он позволяет получить дистанционный доступ к проектору.



- Убедитесь, что проектор и компьютер подключены к сети. При проецировании изображений с использованием беспроводной ЛВС выберите режим подключения **Дополнительно**.
- Настройка веб-браузера и функции управления поддерживаются Microsoft Internet Explorer 9.0 или более поздней версии (Windows), а браузер Safari (OS X) используется в сетях, в которых для соединения не используется прокси-сервер. С помощью веб-браузера невозможно выбирать все параметры меню или управлять всеми функциями проектора.
- Если параметр **Режим ожидания** имеет значение **Связь вкл.** в меню проектора **ЕСО**, можно воспользоваться веб-браузером, чтобы выбирать настройки и управлять проецированием, даже если проектор находится в режиме ожидания.

- 1** Убедитесь, что проектор включен.
- 2** Убедитесь, что компьютер или устройство подключены к той же сети, что и проектор.
- 3** Запустите на компьютере или устройстве веб-браузер.
- 4** Введите в адресной строке браузера IP-адрес проектора и откройте экран Epson Web Control. При вводе адреса IPv6 его необходимо заключать в квадратные скобки.

Появится экран Epson Web Control.

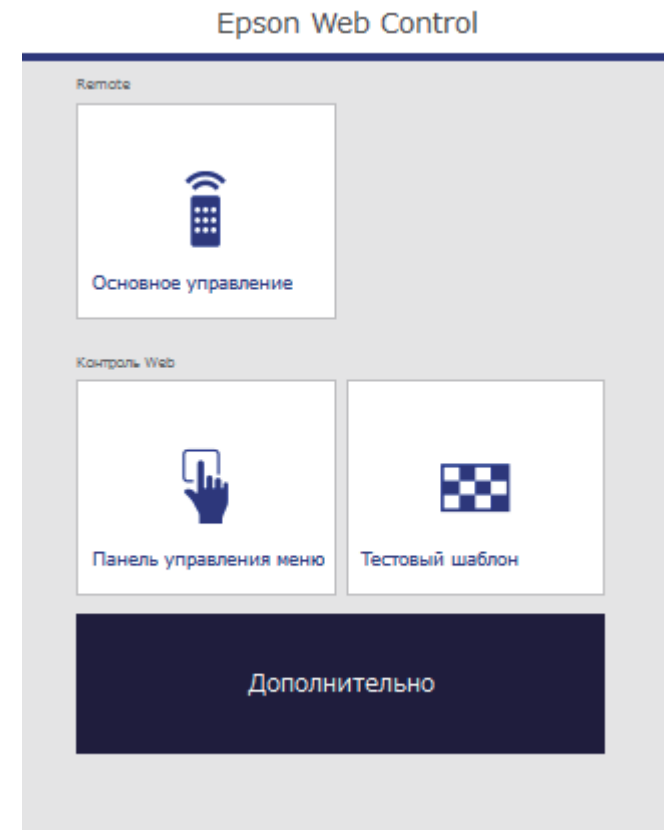

- 5** Для дистанционного управления проецированием выберите **Основное управление**.



- Если отображается окно входа в систему, введите имя пользователя и пароль. (Имя пользователя по умолчанию **EPSONREMOTE**, пароль по умолчанию **guest**).
- Пароль можно изменить в пункте **Пароль Remote** в меню проектора **Сеть**.  
☛ **Сеть > Конфигурации сети > Основные > Пароль Remote**



**6** Выберите пиктограмму, соответствующую функции проектора, которой нужно управлять.

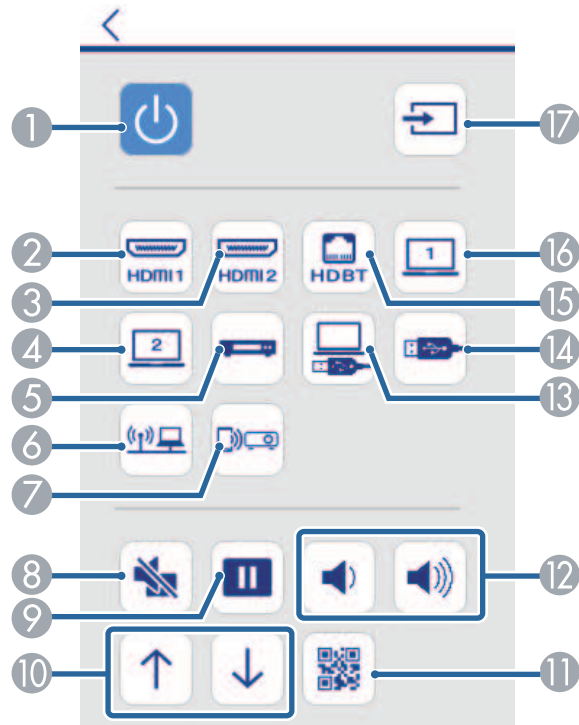

- 1 Кнопка управления питанием
- 2 Выбор порта HDMI1 в качестве источника
- 3 Выбор порта HDMI2 в качестве источника
- 4 Выбор порта Computer2 в качестве источника
- 5 Выбор порта Video в качестве источника
- 6 Выбор сетевого источника
- 7 Выбор Screen Mirroring в качестве источника (EB-2265U/EB-2255U/EB-2165W)
- 8 Кнопка управления отключением A/V

- 9 Кнопка управления стоп-кадром
- 10 Кнопки пролистывания страниц вверх и вниз
- 11 Показать QR-код
- 12 Кнопки управления громкостью
- 13 Выбор USB Display в качестве источника
- 14 Выбор USB устройства в качестве источника
- 15 Выбор HDBaseT в качестве источника (EB-2265U/EB-2165W)
- 16 Выбор порта Computer1 в качестве источника
- 17 Поиск источников

**7** Для выбора параметров меню проектора выберите **Дополнительно** на экране Epson Web Control.



- Кроме того, изменить настройки проектора можно с помощью системы меню проектора в **Панель управления меню**. По работе с экраном Панель управления меню см. справку.
- Прежде чем открыть экран Дополнительно, Панель управления меню или Тестовый шаблон, может понадобиться войти в систему. Если отображается окно входа в систему, введите имя пользователя и пароль. (Имя пользователя по умолчанию **EPSONWEB**, пароль по умолчанию **admin**).
- Пароль можно изменить в пункте **Пароль контроля Web** в меню проектора **Сеть**.  
**Сеть > Конфигурации сети > Основные > Пароль контроля Web**

- 8** Чтобы войти в настройки, выберите название меню и следуйте инструкциям на экране.

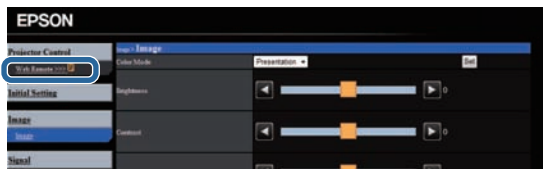

- С помощью веб-браузера невозможно выбрать следующие параметры.
  - Управление жестами
  - Связь HDMI
  - Форма указателя
  - Польз. кнопка
  - Тестовый шаблон
  - Логотип польз.
  - Язык
  - Ур. сигн. HDBaseT
  - Сброс врем. раб. лампы
- Следующие параметры можно выбрать только с помощью веб-браузера.
  - Monitor: Пароль (до 16 буквенно-цифровых символов)
  - Настройка IPv6 (вручную)
  - Порт HTTP (номер порта для использования функции Контроль Web за исключением 80 [по умолчанию], 843, 3620, 3621, 3625, 3629, 4352, 4649, 5357, 10000, 10001, 41794)

## Регистрация цифрового сертификата из веб-браузера

Чтобы обеспечить безопасность файлов презентации, можно зарегистрировать цифровые сертификаты на проекторе (EB-2265U/EB-2255U/EB-2250U/EB-2245U/EB-2165W/EB-2155W/EB-2065/EB-2055/EB-X550KG/EB-X500KG).



Цифровые сертификаты можно также зарегистрировать в меню проектора **Сеть**. Однако сертификат можно зарегистрировать только один раз, в противном случае он может установиться неправильно.

☛ **Сеть > Конфигурации сети > Беспроводная ЛВС > Настройка EAP > Сертификат клиента**

☛ **Сеть > Конфигурации сети > Беспроводная ЛВС > Настройка EAP > Сертификат ЦС**

☛ **Сеть > Конфигурации сети > Другое > Сертификат веб-сервера**

- 1** Убедитесь, что ваш файл цифрового сертификата совместим с регистрацией проектора.
- 2** Убедитесь, что проектор включен.
- 3** Запустите веб-браузер на компьютер или устройстве, подключенном к сети.
- 4** Введите в адресной строке браузера IP-адрес проектора и откройте экран Epson Web Control.  
Появится экран Epson Web Control.

### » Дополнительная информация

- "Регистрация цифрового сертификата из веб-браузера" [стр.130](#)
- "Настройка проектора - Меню ECO" [стр.168](#)
- "Меню Сеть - Меню Основные" [стр.160](#)

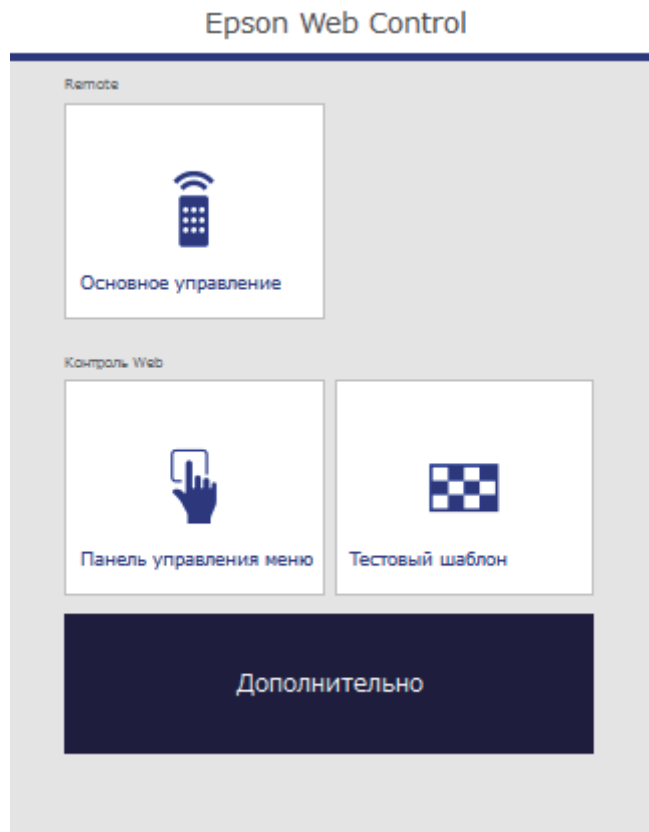

**5** Выберите **Дополнительно**.



- Перед тем, как отобразится экран **Дополнительно**, может потребоваться вход в систему. Если отображается окно входа в систему, введите имя пользователя и пароль. (Имя пользователя по умолчанию **EPSONWEB**, пароль по умолчанию **admin**).
- Пароль можно изменить в пункте **Пароль контроля Web** в меню проектора **Сеть**.
  - ☛ **Сеть > Конфигурации сети > Основные > Пароль контроля Web**

**6** В меню **Сеть** выберите **Управление сертификатами**.

**7** Нажмите на кнопку **Просмотр**, выберите файл сертификата и нажмите на кнопку **Открыть**.

**8** Введите пароль в поле **Пароль**.

**9** Завершив регистрацию сертификата, нажмите на кнопку **Применить** для завершения изменений и регистрации.

Можно настроить, чтобы проектор отправлял по сети эл. предупреждения, если с проектором имеются проблемы.

Если для параметра **Режим ожидания** установлено значение **Связь вкл.** в меню проектора **ЕСО**, предупреждения по эл. почте будут приходить, даже если проектор находится в режиме ожидания (когда питание отключено).

- 1** Нажмите кнопку [Menu] на пульте дистанционного управления или на панели управления.
- 2** Выберите меню **Сеть** и нажмите кнопку [Enter].
- 3** Выберите параметр **Конфигурация сети** и нажмите кнопку [Enter].
- 4** Выберите меню **Уведомл.** и нажмите кнопку [Enter].

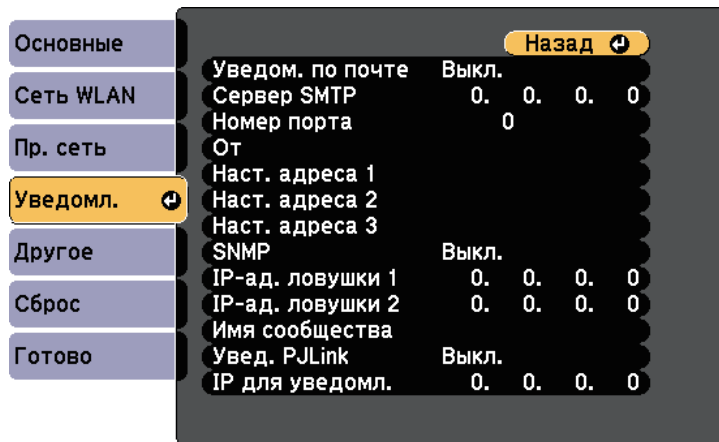

- 5** Установите для параметра **Уведом. по почте** значение **Вкл.**
- 6** Введите IP-адрес для параметра **Сервер SMTP**.



Не используйте эти адреса: 127.x.x.x или 224.0.0.0 через 255.255.255.255 (где x это число от 0 до 255).

- 7** Выберите **номер порта** сервера SMTP от 1 до 65535 (по умолчанию 25).
- 8** Выберите поле **Адрес**, введите адрес эл. почты, а затем выберите предупреждения, которые нужно получать. Повторите действия для макс. трех адресов.



Адрес эл. почты может иметь длину до 32 буквенно-цифровых символов.

- 9** После завершения выбора настроек выберите параметр **Готово** и следуйте инструкциям на экране, чтобы сохранить настройки и выйти из меню.



Если отключение проектора вызвано критической ситуацией, предупреждение по эл. почте может не прийти.

## » Дополнительная информация

- "Предупреждающие сообщения по эл. почте о состоянии проектора" [стр.132](#)
- "Настройка проектора - Меню ЕСО" [стр.168](#)

## Предупреждающие сообщения по эл. почте о состоянии проектора

Если с проектором в сети возникла проблема и выбрана функция получения предупреждений по эл. почте, приходит эл. сообщение, содержащее следующую информацию:

- Адрес эл. почты отправителя вводится в поле **От**

- **Epson Projector** в строке темы
- Имя проектора, с которым возникла проблема
- IP-адрес проблемного проектора
- Детальная информация о проблеме

Администраторы сети могут установить программное обеспечение SNMP (простой протокол сетевого управления) на сетевые компьютеры, благодаря чему они могут контролировать проекторы. Если сеть использует это программное обеспечение, можно настроить проектор для контроля посредством протокола SNMP.

- 1 Нажмите кнопку [Menu] на пульте дистанционного управления или на панели управления.
- 2 Выберите меню **Сеть** и нажмите кнопку [Enter].
- 3 Выберите параметр **Конфигурация сети** и нажмите кнопку [Enter].
- 4 Выберите меню **Уведомл.** и нажмите кнопку [Enter].

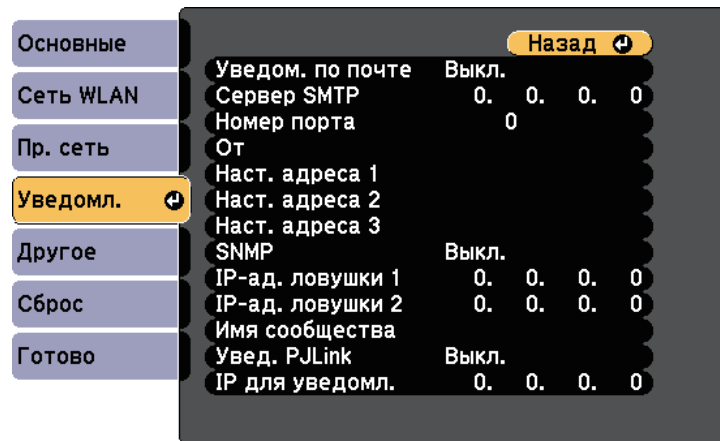

- 5 Установите для параметра **SNMP** значение **Вкл.**
- 6 Ввод макс. двух IP-адресов, для получения уведомлений по SNMP, с использованием чисел от 0 до 255 для каждого поля адреса.



Не используйте эти адреса: 127.x.x.x или 224.0.0.0 через 255.255.255.255 (где x это число от 0 до 255). Данный проектор поддерживает SNMP-агент версии 1 (SNMPv1).

- 7 Введите **Имя сообщества** SNMP, используя до 32 алфавитно-цифровых символов.
- 8 После завершения выбора настроек выберите параметр **Готово** и следуйте инструкциям на экране, чтобы сохранить настройки и выйти из меню.

С помощью ESC/VP21 можно управлять проектором с внешнего устройства.

## » Дополнительная информация

- "Список команд ESC/VP21" [стр.135](#)
- "Схема подключения кабелей" [стр.136](#)

## Список команд ESC/VP21

При отправке на проектор команды включения (ON) питания осуществляется включение питания и проектор переходит в режим прогрева. После включения питания проектора возвращается двоеточие ":" (3Ah).

Если вводится команда, проектор выполняет команду и возвращает ":", затем принимает следующую команду.

Если обрабатываемая команда завершается аварийно, выводится сообщение об ошибке и возвращается ":".

Доступны следующие команды.

Пункт		Команда
Включение/отключение питания	Вкл.	PWR ON
	Выкл.	PWR OFF

Пункт			Команда
Выбор сигнала	Компьютер1	Авто	SOURCE 1F
		RGB	SOURCE 11
		Компонент	SOURCE 14
	Компьютер2	Авто	SOURCE 2F
		RGB	SOURCE 21
		Компонент	SOURCE 24
	HDMI1/MHL		SOURCE 30
	HDMI2		SOURCE A0
	Видео		SOURCE 41
	USB Display		SOURCE 51
	USB		SOURCE 52
	ЛВС		SOURCE 53
	Screen Mirroring*		SOURCE 56
HDBaseT **		SOURCE 80	
Вкл./выкл. отключения A/V	Вкл.	MUTE ON	
	Выкл.	MUTE OFF	

\* Функция Screen Mirroring доступна только в моделях EB-2265U/EB-2255U/EB-2165W.

\*\* HDBaseT доступен только в моделях EB-2265U/EB-2165W.

Перед отправкой команды в конец каждой команды следует добавлять код (0Dh) возврата каретки (CR).

За детальной информацией обратитесь в компанию Epson.

## Схема подключения кабелей

### Последовательное подключение

- Вид разъема: 9-контактный D-Sub (штекер)
- Название входного порта проектора: RS-232C
- Тип кабеля: кросс-кабель (нуль-модемный)

На следующем рисунке вид со стороны проектора показан слева, со стороны компьютера – справа:

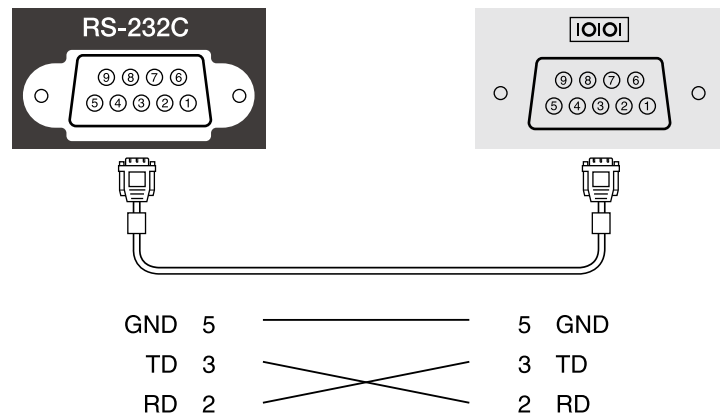

Имя сигнала	Функция
GND	Сигнал провода заземления
TD	Передача данных
RD	Прием данных

### Протокол связи

- Настройка скорости передачи в бодах по умолчанию: 9600 бит/с
- Длина данных: 8 бит
- Контроль четности: нет
- Стоповый бит: 1 бит

- Управление потоком данных: нет



Стандарт PJLink установлен ассоциацией JBMIA (Ассоциация японских производителей офисной техники и информационных систем) в рамках мероприятий по стандартизации протоколов управления проекторами в качестве стандартного протокола для управления проекторами, поддерживающими работу в сети.

Данный проектор отвечает требованиям стандарта PJLink Class2, установленного ассоциацией JBMIA.

Номер порта, используемый для функции поиска PJLink: 4352 (UDP).

Настройки сети необходимо задать до использования программы PJLink.

Он поддерживает все команды, за исключением следующих команд, определенных стандартом PJLink Class2. Имеется соглашение, заверенное при проверке применимости стандарта PJLink.

<http://pjlink.jbmia.or.jp/english/>

- Неподдерживаемые команды

Функция		Команда PJLink
Настройки подавления сигналов	Задание подавления изображения	AVMT 11
	Задание подавления аудио сигнала	AVMT 21

- Входные порты и соответствующий номер источника входного сигнала

Имя входного порта	Номер источника входного сигнала
Computer1	11
Компьютер2	12
Видео	21
HDMI1/MHL	32
HDMI2	33
USB	41
ЛВС	52
USB Display	53

Имя входного порта	Номер источника входного сигнала
HDBaseT *	56
Screen Mirroring **	57

\* HDBaseT доступен только в моделях EB-2265U/EB-2165W.

\*\* Функция Screen Mirroring доступна только в моделях EB-2265U/EB-2255U/EB-2165W.

- Название компании-производителя, отображаемое для "Manufacture name information query" (Запрос информации о названии компании-производителя)

**EPSON**

- Название модели, отображаемое для "Product name information query" (Запрос информации о названии устройства)

- EPSON 2265U
- EPSON 2255U
- EPSON 2250U
- EPSON 2245U
- EPSON 2165W
- EPSON 2155W
- EPSON 2140W
- EPSON 2065/X550KG
- EPSON 2055/X500KG
- EPSON 2040

### » Дополнительная информация

- "Использование проектора в сети" [стр.105](#)

При использовании системы управления и мониторинга сети Crestron RoomView проектор можно настроить для работы в этой системе. Система Crestron RoomView позволяет управлять своим проектором с помощью веб-обозревателя.



- Пользоваться функцией Контроль Epson Web или дополнительным модулем Message Broadcasting для программы EasyMP Monitor невозможно совместно с системой Crestron RoomView.
- Если для параметра **Режим ожидания** установлено значение **Связь вкл.** в меню **ЕСО** проектора, им можно управлять, даже если проектор работает в ждущем режиме (когда питание отключено).

Дополнительную информацию о системе Crestron RoomView можно найти на сайте Crestron.

<http://www.crestron.com>

Отслеживать устройства в системе можно с помощью Crestron RoomView Express или Crestron RoomView Server Edition от компании Creston. Получить консультацию и отправить сообщения о неполадках можно в службе поддержки. Дополнительную информацию см. на следующем веб-сайте.

<http://www.crestron.com/getroomview>

В данном руководстве описано выполнение операций на компьютере с помощью веб-обозревателя.

## » Дополнительная информация

- "Настройка поддержки системы Crestron RoomView" [стр.138](#)
- "Контролирование сетевого проектора с помощью Crestron RoomView" [стр.139](#)
- "Настройка проектора - Меню ЕСО" [стр.168](#)

## Настройка поддержки системы Crestron RoomView

Чтобы настроить проектор для управления с помощью системы Crestron RoomView, компьютер и проектор должны быть подключены к сети.

При подключении по беспроводной связи, настройте проектор, используя режим подключения к сети Дополнительно.

- 1 Нажмите кнопку [Menu] на пульте дистанционного управления или на панели управления.
- 2 Выберите меню **Сеть** и нажмите кнопку [Enter].
- 3 Выберите параметр **Конфигурации сети** и нажмите кнопку [Enter].
- 4 Выберите меню **Другое** и нажмите кнопку [Enter].

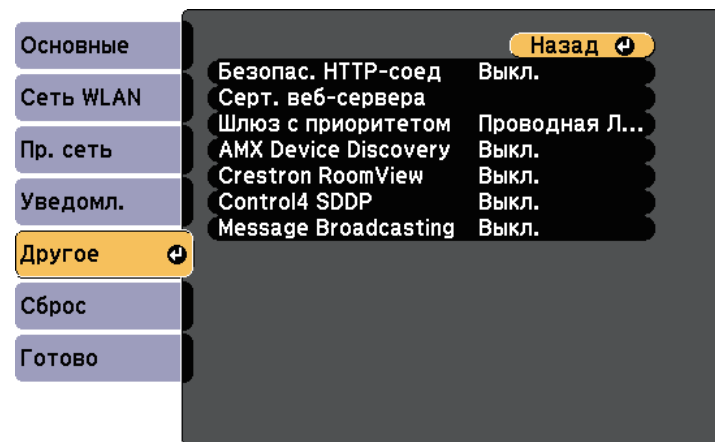

- 5 Установите для параметра **Crestron RoomView** значение в значение **Вкл.**, чтобы разрешить обнаруживать проектор.
- 6 После завершения выбора настроек выберите параметр **Готово** и следуйте инструкциям на экране, чтобы сохранить настройки и выйти из меню.
- 7 Выключите проектор и включите его снова, чтобы настройки вошли в силу.

## Контролирование сетевого проектора с помощью Crestron RoomView

После настройки проектора для использования в системе Crestron RoomView можно управлять проецированием с помощью совместимого веб-браузера.

- 1** Запустите веб-браузер на компьютере, присоединенном к сети.
- 2** Введите IP-адрес проектора в поле адреса браузера и нажмите клавишу **Enter** компьютера.

Появляется этот экран:



- 3** Выберите в поле **Sources List** источник входного сигнала, которым необходимо управлять. С помощью кнопок со стрелками в этом поле можно пролистать список источников.
- 4** Для удаленного управления проектором нажмите экранные кнопки, соответствующие кнопкам пульта ДУ проектора. С помощью этих кнопок можно пролистать параметры внизу экрана.



Следующие экранные кнопки напрямую не соответствуют кнопкам пульта ДУ проектора:

- ОК действует как кнопка [Enter]
- Menu отображает меню проектора

- 5** Чтобы просмотреть информацию о проекторе, перейдите на вкладку **Info**.
- 6** Чтобы изменить настройки проектора, Crestron, и пароля перейдите на вкладку **Tools**, выберите настройки на открывшемся экране и нажмите **Send**.
- 7** После завершения выбора настроек нажмите **Exit**, чтобы выйти из программы.

### » Дополнительная информация

- "Рабочее окно функции Crestron RoomView" [стр.139](#)
- "Окно средств управления системы Crestron RoomView" [стр.140](#)

## Рабочее окно функции Crestron RoomView

Настройки в рабочем окне позволяют управлять проектором и регулировать проецируемое изображение.



①	Power	Включение и выключение питания проектора.
	Vol-/Vol+	Корректировка громкости звука.
	A/V Mute	Служит для включения и отключения видеосигнала и звукового сигнала.
②	Переключение на изображение с выбранного источника. Чтобы вывести источники изображения, которых нет в списке <b>Sources List</b> , щелкайте (a) или (b) для прокрутки вверх или вниз. Текущий источник видеосигнала представляется синим цветом. Название источника можно изменить, если необходимо.	
③	Freeze	Служит для приостановки и возобновления смены изображений.
	Contrast	Регулировка степени отличия светлых и темных участков изображения.
	Brightness	Регулировка яркости изображения.
	Color	Регулировка насыщенности цвета изображений.
	Sharpness	Регулировки резкости изображения.
	Zoom	Служит для увеличения и уменьшения изображения без изменения размера области проецирования. Для изменения положения увеличенного изображения пользуйтесь кнопками со стрелками.
④	Кнопки со стрелками	Выполняют те же операции, что и при нажатии кнопок со стрелками на пульте дистанционного управления.
	OK	Выполняет операцию, аналогичную кнопке [Enter] на пульте дистанционного управления.
	Menu	Открытие и закрытие меню проектора.
	Auto	Оптимизирует параметры <b>Трекинг</b> , <b>Синхронизация</b> и <b>Позиция</b> в меню проектора <b>Сигнал</b> во время проецирования аналогового RGB-сигнала с порта Computer1 или Computer2.
	Search	Переход на следующий источник входного сигнала, передающий изображение.
	Esc	Та же операция, что и при нажатии кнопки [Esc] на пульте дистанционного управления.

⑤	Contact IT Help	Отображение окна службы поддержки. Используется для отправки и получения сообщений администратора с использованием программы Crestron RoomView Express.
	Info	Вывод информации о подключенном в данный момент проекторе.
	Tools	Изменение параметров подключенного в данный момент проектора.

## Окно средств управления системы Crestron RoomView

Параметры в окне Tools позволяют изменить различные функции настройки проектора.

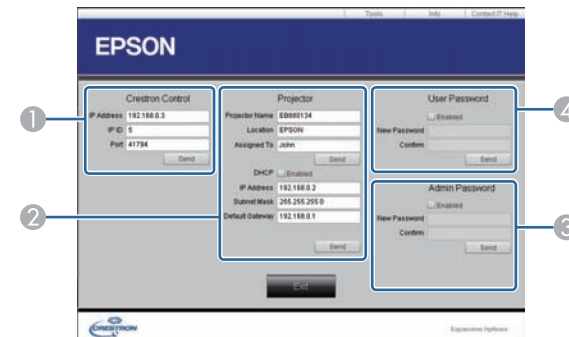

①	Настройте центральные контроллеры Crestron.
---	---

②	Projector Name	Введите имя для различения проектора, подключенного в текущий момент, от других проекторов в сети (до 16 алфавитно-цифровых символов).
	Location	Введите имя места установки проектора, подключенного в данный момент к сети (до 32 алфавитно-цифровых символов).
	Assigned To	Введите имя пользователя для проектора (до 32 алфавитно-цифровых символов).
	DHCP	Выберите, чтобы использовать DHCP. Если протокол DHCP включен, IP-адрес ввести нельзя.
	IP Address	Введите IP-адрес для проектора, подключенного в данный момент.
	Subnet Mask	Введите маску подсети для проектора, подключенного в данный момент.
	Default Gateway	Введите адрес шлюза для проектора, подключенного в данный момент.
	Send	Нажмите для подтверждения изменений параметров данного проектора.
③	Enabled (Admin Password)	Выберите, чтобы ввести пароль для открытия окна Tools.
	New Password	При изменении пароля для открытия окна Tools введите новый пароль (до 26 алфавитно-цифровых символов).
	Confirm	Введите тот же пароль, что и в поле <b>New Password</b> . Если пароли не совпадают, отображается сообщение об ошибке.
	Send	Нажмите для подтверждения изменений параметров <b>Admin Password</b> .

④	Enabled (User Password)	Выберите, чтобы ввести пароль для открытия рабочего окна на компьютере.
	New Password	При изменении пароля для открытия окна введите новый пароль (до 26 алфавитно-цифровых символов).
	Confirm	Введите тот же пароль, что и в поле <b>New Password</b> . Если пароли не совпадают, отображается сообщение об ошибке.
	Send	Нажмите для подтверждения изменений параметров <b>User Password</b> .

Можно создать расписание для макс. 30 действий, которые будут автоматически выполняться проектором, например, включение или выключение проектора, или включение источника входного сигнала (EB-2265U/EB-2255U/EB-2250U/EB-2245U/EB-2165W/EB-2155W/EB-2065/EB-2055/EB-X550KG/EB-X500KG). Проектор выполняет выбранные действия в указанное время указанной даты согласно графику.

## Предупреждение

Не кладите перед объективом легковоспламеняющиеся предметы. Если запланировано автоматическое включение проектора, легковоспламеняющиеся предметы перед объективом могут загореться.



Если для параметра **Защита графика** задан пароль, сначала отключите пароль **Защита графика**.

- 1** Задайте дату и время в меню **Дата и время**.  
 ➔ **Расширен.** > **Управление** > **Дата и время**
- 2** Нажмите кнопку [Menu] на пульте дистанционного управления или на панели управления.
- 3** Выберите меню **Расширен.** и нажмите кнопку [Enter].
- 4** Выберите параметр **Настройки графика** и нажмите кнопку [Enter].
- 5** Выберите параметр **График** и нажмите кнопку [Enter].

- 6** Выберите параметр **Добавить новый** и нажмите кнопку [Enter].

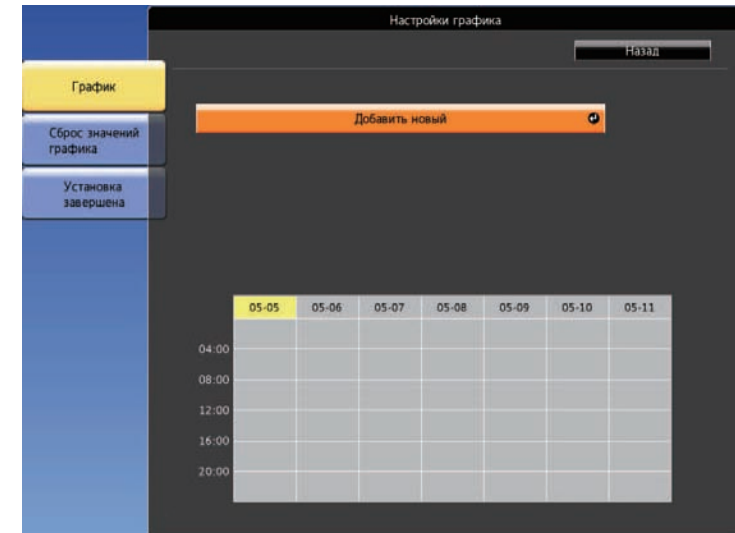

- 7** Выберите сведения о действии, которое необходимо выполнить.

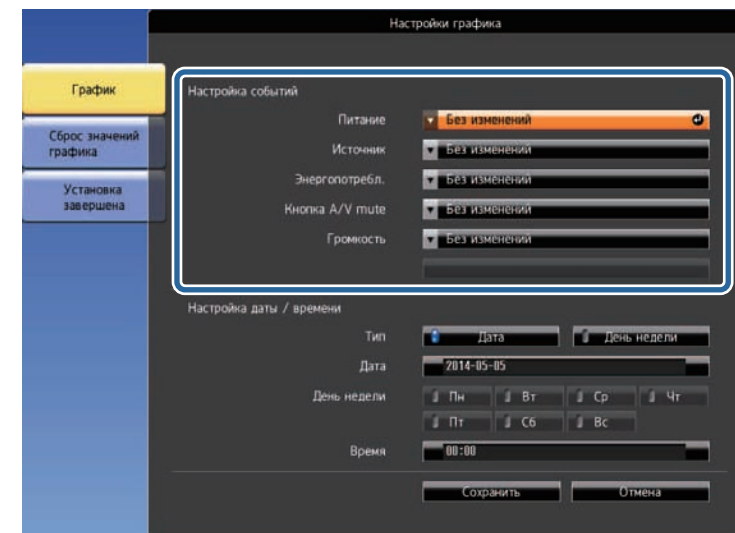







**8** Выберите дату и время, когда должно быть выполнено действие.



**9** Выберите параметр **Сохранить** и нажмите кнопку [Enter].

Запланированные действия отображаются на экране с пиктограммами, указывающими на состояние действия.



- ①  : действительный график
-  : регулярный график
-  : недействительный график
- ② Выбранные данные (выделены желтым цветом)
- ③  : одноразовый график
-  : регулярный график
-  : график ожидания (включение и выключение связи во время ожидания)
-  : недействительный график

**10** Для редактирования запланированного действия выберите график и нажмите кнопку [Esc].

**11** Выберите параметр из отображаемого меню.

- Параметры **Вкл.** или **Выкл.** позволяют активировать или отменить выбранное действие.
- Параметр **Редактировать** позволяет изменить детали действия или его дату и время.
- Параметр **Очистить** позволяет удалить запланированное действие из списка.

**12** Выберите параметр **Готово**, а затем выберите **Да**.

Для удаления всех запланированных действий выберите параметр **Сброс значений графика**.

» **Дополнительная информация**

- "Настройка даты и времени" [стр.44](#)
- "Настройка пароля" [стр.99](#)



# Регулировка параметров меню

Для доступа к системе меню проектора и изменения настроек проектора следуйте инструкциям из этих разделов.

## » Дополнительная информация

- "Использование меню проектора" [стр.146](#)
- "Использование экранной клавиатуры" [стр.147](#)
- "Настройки качества изображения - Меню Изображен." [стр.148](#)
- "Настройки входного сигнала - Меню Сигнал" [стр.150](#)
- "Настройки функций проектора - Меню Настройки" [стр.152](#)
- "Настройка проектора - Меню Расширен." [стр.155](#)
- "Сетевые настройки проектора - Меню Сеть" [стр.158](#)
- "Настройка проектора - Меню ECO" [стр.168](#)
- "Отображение информации о проекторе - Меню Информация" [стр.170](#)
- "Сброс настроек проектора - Меню Сброс" [стр.173](#)
- "Копирование меню Настройки на все проекторы (пакетная настройка)" [стр.174](#)

Для регулировки настроек, контролирующих работу проектора, можно воспользоваться меню проектора. Меню отображается на экране проектора.

- 1 Нажмите кнопку [Menu] на пульте дистанционного управления или на панели управления.

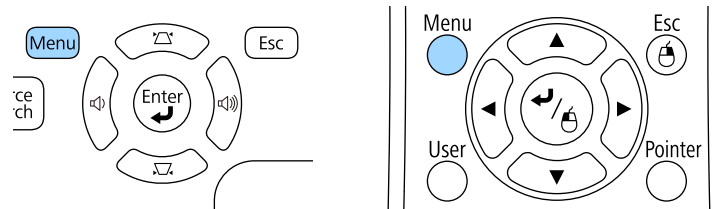

Появляется экран меню, отображающий параметры меню **Изображен.**

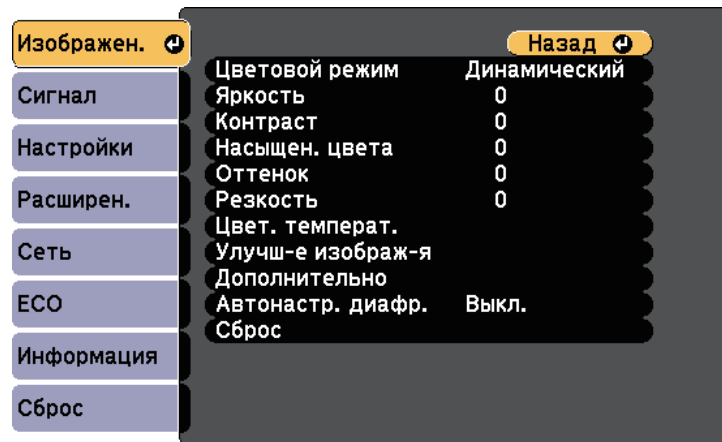

- 2 Для перемещения по меню, приведенному в левой части экрана, нажимайте кнопки со стрелками вверх или вниз. Параметры для каждого меню отображаются в правой части экрана.





Доступные параметры зависят от текущего источника входного сигнала.

- 3 Для изменения параметров в отображаемом меню нажмите кнопку [Enter].
- 4 Для перемещения по параметрам нажимайте кнопки со стрелками вверх или вниз.
- 5 Измените параметр с помощью кнопок, приведенных в нижней части экрана меню.
- 6 Для возврата значений всех параметров меню к стандартным значениям выберите пункт **Сброс**.
- 7 После завершения изменений параметров нажмите кнопку [Esc].
- 8 Для выхода из меню нажмите кнопку [Menu] или [Esc].

Если необходимо ввести цифры и символы, отображается экранная клавиатура.

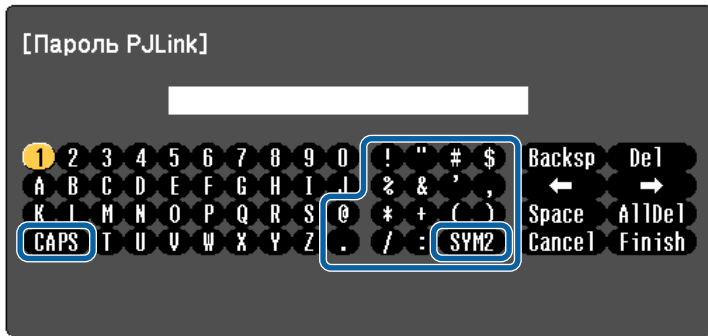
- 1 Воспользуйтесь кнопками со стрелками на панели управления или на пульте дистанционного управления, чтобы выделить подсветкой цифру или символ, который нужно ввести и нажмите кнопку [Enter].



 При каждом нажатии клавиши **CAPS** изменяется регистр символа с заглавного на строчный. При каждом нажатии клавиши **SYM1/2** символы, заключенные в рамку, меняются.

- 2 После ввода текста нажмите клавишу **Finish** на клавиатуре, чтобы подтвердить запись. Для отмены ввода текста нажмите клавишу **Cancel**.

 Можно выбрать настройки проектора и управлять проецированием по сети, используя веб-браузер компьютера. С помощью экранной клавиатуры можно ввести не все символы. Для ввода текста воспользуйтесь веб-браузером.

- "Контролирование сетевого проектора с помощью веб-браузера" [стр.128](#)

## Допустимые символы для ввода с помощью экранной клавиатуры

Используя экранную клавиатуру, можно ввести следующий текст.

Тип текста	Детали
Числа	0123456789
Буквы	ABCDEFGHIJKLMNOPQRSTUVWXYZ abcdefghijklmnopqrstuvwxyz
Символы	!"#\$%&'()*+,-./:;<=>?@[ \ ] ^_`{ }~

### » Дополнительная информация

- "Допустимые символы для ввода с помощью экранной клавиатуры" [стр.147](#)

Параметры меню **Изображен.** позволяют регулировать качество изображения для источника входного сигнала, который в данный момент используется. Доступные параметры зависят от текущего источника входного сигнала.

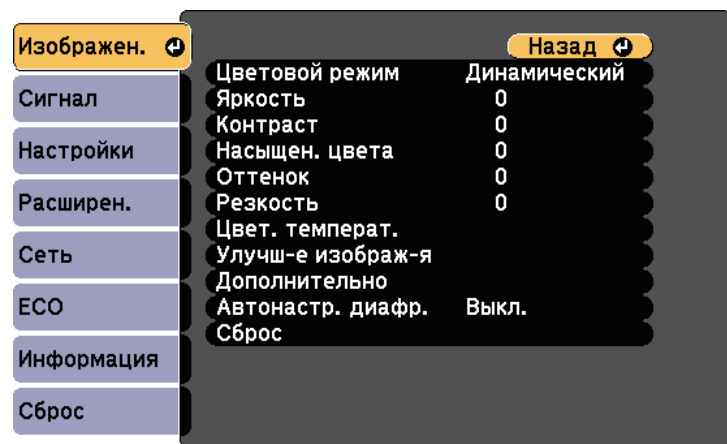

Для изменения параметров для источника входного сигнала убедитесь, что источник присоединен, и выберите источник.

Настройка	Параметры	Описание
Цветовой режим	Список имеющихся цветовых режимов	Регулировка четкости цветов изображения для разных типов изображений и условий эксплуатации.
Яркость	Имеются изменяющиеся уровни	Осветление или затемнение всего изображения.
Контраст	Имеются изменяющиеся уровни	Регулировка отличия светлых и темных участков изображения.
Насыщен. цвета	Имеются изменяющиеся уровни	Регулировка интенсивности цветов изображения.

Настройка	Параметры	Описание
Оттенок	Имеются изменяющиеся уровни	Регулировка баланса оттенков зеленый-пурпурный изображения.
Резкость	Имеются изменяющиеся уровни	Регулировка резкости или мягкости деталей изображения.
Цвет. температ.		Настройка оттенка цвета на основании цветовой температуры. При самом высоком значении изображение будет голубым, при самом низком – красным.
	Цвет. температ.	<b>Цвет. температ.:</b> Установка цветовой температуры в зависимости от выбранного цветового режима.
	Пользовател-ий	<b>Пользовател-ий:</b> Регулировка отдельных компонентов R (красный), G (зеленый) и B (синий) для смещения и усиления.
Улучш-е изображ-я	Шумоподавление	Уменьшение мигания на аналоговых изображениях.
Дополнительно		Выбор различных детальных цветовых настроек.
	Гамма	<b>Гамма:</b> регулировка цветов посредством выбора одного из значений гамма-коррекции или посредством обращения к проецируемому изображению или гамма-графику.
	RGBCMY	<b>RGBCMY:</b> отдельная регулировка оттенка, насыщенности и яркости для каждого цвета: R (красный), G (зеленый), B (синий), C (голубой), M (пурпурный) и Y (желтый).

Настройка	Параметры	Описание
	Деинтерлейсинг (Для чересстрочного сигнала (480i/576i/1080i))	<p><b>Деинтерлейсинг:</b> настройка конвертации (или ее отсутствия) чересстрочных сигналов в прогрессивные для определенных типов видеоизображений.</p> <ul style="list-style-type: none"> <li>• <b>Выкл.:</b> для быстродвижущихся видеоизображений.</li> <li>• <b>Видео:</b> Для большинства видеоизображений.</li> <li>• <b>Фильм/Авто:</b> Для фильмов, компьютерной графики и анимации.</li> </ul>
Автонастр. диафр.	Выкл. Нормальное Выс. скорость	<p>Регулировка освещенности проецирования в зависимости от яркости изображения.</p> <p>Доступно, когда для параметра Цветовой режим задано <b>Динамический</b> или <b>Кино</b>.</p>
Сброс	—	Сброс всех значений настройки в меню <b>Изображен.</b> для выбранного цветового режима на стандартные значения.



- Параметр **Яркость** не влияет на яркость лампы. Для изменения яркости лампы воспользуйтесь параметром **Энергопотребл.** из меню проектора **ЕСО**.
- Параметр **Шумоподавление** невозможно выбрать в следующих случаях:
  - Параметр **Деинтерлейсинг** имеет значение **Выкл.**
  - Входной сигнал - это цифровой сигнал RGB.
  - Входной сигнал - это чересстрочный сигнал (480i/576i/1080i).

## » Дополнительная информация

- "Доступные цветовые режимы" [стр.64](#)

Обычно проектор определяет и оптимизирует настройки входного сигнала автоматически. Если необходимо модифицировать настройки, можно воспользоваться меню **Сигнал**. Доступные параметры зависят от текущего источника входного сигнала.



Невозможно выбрать параметры в меню **Сигнал**, если текущим источником входного сигнала являются:

- USB Display
- USB
- ЛВС
- Screen Mirroring (EB-2265U/EB-2255U/EB-2165W)

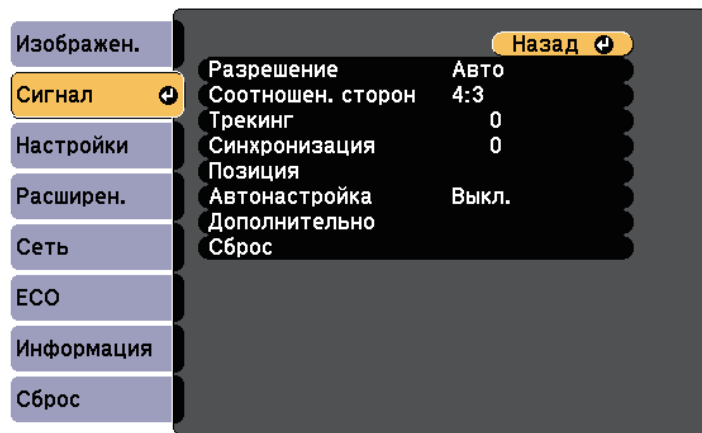

Значения по умолчанию можно восстановить для следующих параметров: **Трекинг**, **Синхронизация**, и **Позиция** – нажав кнопку [Auto] на пульте дистанционного управления.

Для изменения параметров для источника входного сигнала убедитесь, что источник присоединен, и выберите источник.

Настройка	Параметры	Описание
Разрешение	Авто Широк. Нормальная	Настройка разрешения входного сигнала, если оно автоматически не определено параметром <b>Авто</b> .
Соотношен. сторон	См. список имеющихся форматов изображений.	Настройка формата изображения (соотношения ширины к высоте) для выбранного источника входного сигнала.
Трекинг	Имеются изменяющиеся уровни	Регулировка сигнала для удаления вертикальных полос на компьютерных изображениях.
Синхронизация	Имеются изменяющиеся уровни	Регулировка сигнала для удаления размытости или дрожания на компьютерных изображениях.
Позиция	—	Регулировка местоположения изображения на экране.
Автонастройка	Вкл. Выкл.	Автоматическая оптимизация качества компьютерного изображения (если значение <b>Вкл.</b> ).
Невидимая область	Авто Выкл. 4% 8%	Изменение соотношения проецируемого изображения, чтобы сделать его границы видимыми, с помощью процентного соотношения или автоматически.

Настройка	Параметры	Описание
Дополнительно	Видеодиапазон HDMI	<p><b>Видеодиапазон HDMI:</b> настройка видеодиапазона для соответствия настройке устройства, подключенного к порту HDMI и HDBaseT.</p> <ul style="list-style-type: none"> <li>• <b>Авто:</b> Автоматическое определение видеодиапазона.</li> <li>• <b>Нормальный:</b> Обычно для изображений с устройства, отличного от компьютера. Может также выбираться, если черные области изображения слишком яркие.</li> <li>• <b>Дополнительно:</b> обычно для изображений с компьютера. Может также выбираться, если изображение слишком темное.</li> </ul>
	Входной сигнал	<p><b>Входной сигнал:</b> определение типа входного сигнала, поступающего от источника, подключенного к портам компьютера.</p> <ul style="list-style-type: none"> <li>• <b>Авто:</b> Автоматическое определение сигнала.</li> <li>• <b>RGB:</b> Корректировка цвета для компьютерных/RGB входных видеосигналов.</li> <li>• <b>Компонент:</b> Корректировка цвета для входных компонентных видеосигналов.</li> </ul>
	Видео сигнал	<p><b>Видео сигнал:</b> определение типа входного сигнала, поступающего от источника, подключенного к портам видеоизображения. Если при выборе значения <b>Авто</b> появляются помехи или изображение не появляется, выберите подходящий сигнал в соответствии с подключенным оборудованием.</p>

Настройка	Параметры	Описание
Сброс	—	<p>Сброс всех регулируемых значений параметров меню <b>Сигнал</b> до стандартных значений, за исключением:</p> <ul style="list-style-type: none"> <li>• <b>Входной сигнал</b></li> </ul>

## » Дополнительная информация

- "Доступные форматы изображения" [стр.61](#)

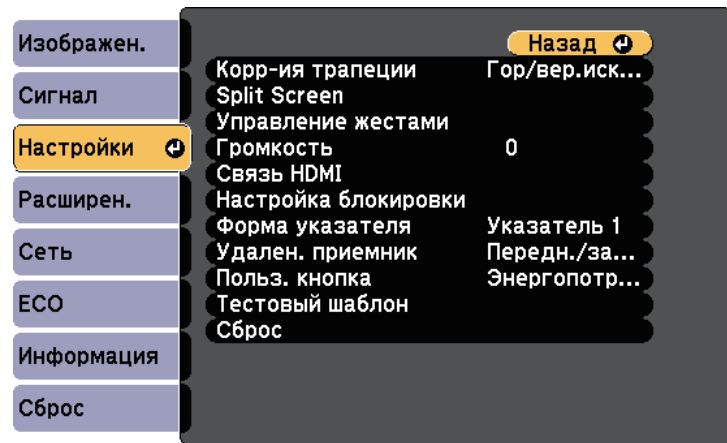

Параметры меню **Настройки** позволяют модифицировать разные функции проектора.



Настройка	Параметры	Описание
Корр-ия трапеции		Регулировка формы изображения до прямоугольника (по вертикали и горизонтали).
	Гор/вер.искаж.	<b>Гор/вер.искаж.:</b> выбор ручной корректировки горизонтальных и вертикальных сторон или включение и выключение автокоррекции. Параметр <b>Рег.гориз.трап.иск.</b> можно включить или выключить (ЕВ-2140W/ЕВ-2040).
	Quick Corner	<b>Quick Corner:</b> Выбор корректировки формы изображения и выравнивание с помощью экранного меню.

Настройка	Параметры	Описание
Split Screen	Размер экрана	Разделение области просмотра по горизонтали и отображение двух изображений рядом (нажмите кнопку [Esc], чтобы аннулировать разделенный экран).
	Источник	
	Поменять экраны	
	Источник звука	
Управление жестами *	Выровнять	Регулировка параметров Управление жестами.
	Показать QR-код	
	Вых. Split Screen	
Громкость	Пуск / стоп	<b>Пуск / стоп:</b> включение или выключение функции Управление жестами.
	Позиция маркера	<b>Позиция маркера:</b> установка позиции маркера справа или слева.
	Управление жестами	<b>Управление жестами:</b> включение или выключение функции Управление жестами.
Связь HDMI	Указатель 1	Регулировка параметров Связь HDMI.
	Передн./за...	
	Энергопотр...	
Связь HDMI	Подкл. устройств	<b>Подкл. устройств:</b> выводит список устройств, подключенных к портам HDMI.
	Связь HDMI	<b>Связь HDMI:</b> включение или выключение функции Связь HDMI.



Настройка	Параметры	Описание
	Вкл. Подключение	<p><b>Вкл. Подключение:</b> действие при включении проектора или связанного устройства.</p> <ul style="list-style-type: none"> <li>• <b>Двунаправл.:</b> автоматическое включение подсоединенного устройства при включении проектора, и наоборот.</li> <li>• <b>Устр. -&gt; PJ:</b> автоматическое включение проектора при включении подсоединенного устройства.</li> <li>• <b>PJ -&gt; Устр.:</b> автоматическое включение подключенного устройства при включении проектора.</li> </ul>
	Выкл. Подключение	<p><b>Выкл. Подключение:</b> действие при выключении подсоединенного устройства при отключении проектора.</p>
	Буфер интерфейса	<p><b>Буфер интерфейса:</b> улучшение выполнения связанных операций с помощью изменения настроек, если функция Связь HDMI работает неправильно.</p>
Настройка блокировки	Блокир. управл.	<p>Управление блокировкой кнопок проектора для защиты проектора.</p> <p><b>Полн. блок-ка:</b> Блокировка всех кнопок.</p> <p><b>Блокир. управл.:</b> Блокировка всех кнопок кроме кнопки питания.</p> <p><b>Выкл.:</b> Кнопки не заблокированы.</p>
Форма указателя	Указатель 1:  Указатель 2:  Указатель 3: 	<p>Изменение формы указателя пульта дистанционного управления.</p>

Настройка	Параметры	Описание
Удален. приемник	Передн./задн. Переднее Заднее Выкл.	<p>Ограничение приема сигналов пульта дистанционного управления путем выбора приемника; <b>Выкл.</b> выключает все приемники.</p>
Польз. кнопка	Энергопотребл. Информация Деинтерлейсинг Тестовый шаблон Разрешение Мультипроекция Показать QR-код	<p>Назначение параметра меню кнопке [User] на пульте дистанционного управления для доступа одним нажатием.</p>
Тестовый шаблон	—	<p>Отображения тестового шаблона для помощи при фокусировке и масштабировании изображения и корректировке формы изображения (нажмите кнопку [Esc], чтобы аннулировать отображение шаблона).</p> <div style="border: 1px solid black; padding: 5px; margin-top: 10px;"> <p><b>Внимание</b></p> <p>Если шаблон остается на экране в течение длительного времени, на проецируемых изображениях может оставаться послесвечение.</p> </div>
Сброс	—	<p>Сброс всех регулируемых значений параметров меню <b>Настройки</b> до стандартных значений, за исключением:</p> <ul style="list-style-type: none"> <li>• <b>Вкл. Подключение</b></li> <li>• <b>Выкл. Подключение</b></li> <li>• <b>Буфер интерфейса</b></li> <li>• <b>Польз. кнопка</b></li> </ul>

\* Доступно только для EB-2265U/EB-2255U/EB-2250U/EB-2245U/EB-2165W/EB-2155W/EB-2065/EB-2055/EB-X550KG/EB-X500KG.

Параметры меню **Расширен.** позволяют модифицировать разные функции настройки проектора.

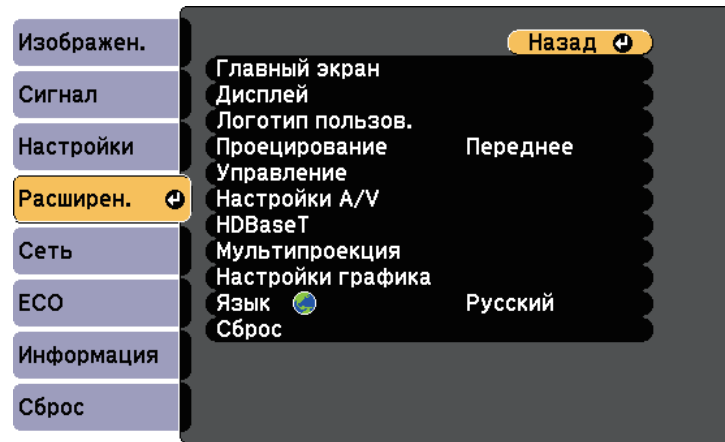

Настройка	Параметры	Описание
Главный экран		На главном экране проектора можно выбрать параметры дисплея:
	Авт.Отобр.Глав.эк р.	<b>Авт. Отобр. Глав. экр.:</b> позволяет выбрать, отображать ли главный экран автоматически при отсутствии входного сигнала в момент включения проектора.
	Пользов. функция 1 Пользов. функция 2	<b>Пользов. функция 1/Пользов. функция 2:</b> выбирается для установки функций и дисплея в качестве настраиваемого главного экрана.
Дисплей		Выбор разных вариантов отображения.

Настройка	Параметры	Описание
	Сообщение	<b>Сообщение:</b> если значение <b>Вкл.</b> , то на проецируемом изображении отображаются сообщения, такие как название источника входного сигнала, название цветового режима, формат изображения, сообщение об отсутствии сигнала или предупреждение о высокой температуре. Установите этот параметр в значение <b>Выкл.</b> , если отображать сообщения не требуется.
	Фон	<b>Фон:</b> Настройка цвета экрана или логотипа для отображения при отсутствии сигнала.
	Экран загрузки	<b>Экран загрузки:</b> установите значение <b>Вкл.</b> для отображения логотипа при запуске проектора.
	Кнопка A/V mute	<b>Кнопка A/V mute:</b> Настройка цвета экрана или логотипа для отображения при отсутствии аудио-/видеосигнала.
Логотип польз.	—	Создание экрана, отображаемого проектором для идентификации себя и улучшения безопасности.
Проецирование	Переднее Переднепот. Заднее Заднепотол.	Выбор способа размещения проектора по отношению к экрану для правильной ориентации изображения.
	Управление	Выбор разных вариантов управления.
	Direct Power On (Подключение питания напрямую)	<b>Direct Power On:</b> Позволяет включать проектор при вставке вилки в розетку без нажатия кнопки питания.
	Высотный режим	<b>Высотный режим:</b> регулировка рабочей температуры проектора на высоте более 1500 м над уровнем моря.

Настройка	Параметры	Описание
	Автопоиск источн.	<b>Автопоиск источн.:</b> устанавливается в значение <b>Вкл.</b> , чтобы автоматически обнаружить входной сигнал и проецировать изображения там, где сигнал отсутствует.
	Автовкл. питания	<b>Автовкл. питания:</b> выбирается источник сигнала изображения, при подаче которого проецирование начнется автоматически. Если проектор обнаружит подачу входного сигнала от выбранного источника изображения, проецирование начнется автоматически в режиме ожидания. (HDMI1/Компьютер1/USB Display)
	Порт Выход на монитор	<b>Порт Выход на монитор:</b> Изменение входа и выхода для портов Computer2/Monitor Out. При выводе изображений на внешний монитор выберите <b>Выход на монитор</b> . Для видеосигналов, поступающих с компьютера, или компонентных видеосигналов от других источников выберите <b>Компьютер2</b> .
	Дата и время *	<b>Дата и время:</b> настройка параметров даты и времени системы проектора. <ul style="list-style-type: none"> <li>• <b>Настройка летнего времени:</b> установите на <b>Вкл.</b> для включения перехода на летнее время.</li> <li>• <b>Интернет-время:</b> установите на <b>Вкл.</b> для автоматического обновления времени через сервер интернет-времени.</li> </ul>
Настройки A/V		Выбор разных настроек аудио- и видеовыхода.

Настройка	Параметры	Описание
	Выход A/V	<b>Выход A/V:</b> Если значение <b>Всегда</b> , то звук и изображения подаются на внешние устройства, когда проектор в режиме ожидания.
	Выход аудио	<b>Аудио выход:</b> выбор порта входа аудио при проецировании изображений из любого источника, кроме портов HDMI.
	Выход аудио HDMI1 Выход аудио HDMI2	<b>Выход аудио HDMI1/Выход аудио HDMI2:</b> выбор порта входа аудио при проецировании изображения с портов HDMI.
HDBaseT **		Выбор параметров связи для подключения к передатчику HDBaseT или коммутатору.
	Управление и связь	<b>Управление и связь:</b> включение или отключение связи передатчика с портом Ethernet и последовательным портом; активность этого параметра отключит порты LAN и RS-232C проектора. Сначала установите для параметра Extron XTP значение <b>Вкл.</b>
	Extron XTP	<b>Extron XTP:</b> установите значение <b>Вкл.</b> , если необходимо подключить передатчик Extron XTP или коммутатор к портам <b>HDBaseT</b> . Более подробную информацию о системе XTP см. на веб-сайте компании Extron. <a href="http://www.extron.com/">http://www.extron.com/</a>
Мультипроекция		Выполнение настроек при проецировании с нескольких проекторов.

Настройка	Параметры	Описание
	Мультипроекция	<p><b>Мультипроекция:</b> установите значение <b>Вкл.</b>, чтобы включить питание сенсорного блока. Если задано значение <b>Вкл.</b>, следующие параметры устанавливаются автоматически, чтобы предотвратить неровности на правом и левом экранах.</p> <p>☛ <b>Изображен.</b> - Автонастр. диафр. &gt; <b>Выкл.</b></p> <p>☛ <b>ECO</b> &gt; Энергопотребл. &gt; <b>Нормал</b></p> <p>☛ <b>ECO</b> &gt; Оптимизатор свега &gt; <b>Выкл.</b></p>
	ID проектора	<b>ID проектора:</b> Назначение ID для проектора при использовании нескольких проекторов.
	Цветовой режим	<b>Цветовой режим:</b> Регулировка четкости цветов изображения для разных типов изображений и условий эксплуатации. При установке нескольких проекторов убедитесь, что на всех проекторах выбран один и тот же цветовой режим.
	Подбор цветов	<b>Подбор цветов:</b> Коррекция различия оттенков и яркости между каждым проецируемым изображением.
	RGBCMY	<b>RGBCMY:</b> Можно отрегулировать параметры Оттенок, Насыщенность и Яркость для цветовых компонентов R (красный), G (зеленый), B (синий), C (голубой), M (пурпурный) и Y (желтый).
	Сброс	<b>Сброс:</b> Все значения, настроенные в меню <b>Мультипроекция</b> , можно сбросить до значений по умолчанию.
Настройки графика *	Переход к меню Настройки графика	Планирование действий проектора, которые выполняются автоматически в выбранное время выбранной даты.

Настройка	Параметры	Описание
Язык	Имеются разные языки	Выбор языка для меню проектора и сообщений.
Сброс	—	<p>Сброс всех регулируемых значений параметров меню <b>Расширен.</b> до стандартных значений, за исключением:</p> <ul style="list-style-type: none"> <li>• <b>Логотип пользов.</b></li> <li>• <b>Проецирование</b></li> <li>• <b>Высотный режим</b></li> <li>• <b>Автопоиск источн.</b></li> <li>• <b>Порт Выход на монитор</b></li> <li>• <b>Дата и время *</b></li> <li>• <b>Выход A/V</b></li> <li>• <b>HDBaseT **</b></li> <li>• <b>Мультипроекция</b></li> <li>• <b>ID проектора</b></li> <li>• <b>Цветовой режим</b></li> <li>• <b>Подбор цветов</b></li> <li>• <b>Настройки графика *</b></li> <li>• <b>Язык</b></li> </ul>

\* Доступно только для EB-2265U/EB-2255U/EB-2250U/EB-2245U/EB-2165W/EB-2155W/EB-2065/EB-2055/EB-X550KG/EB-X500KG.

\*\* Доступно только для EB-2265U/EB-2165W.



Когда для параметра **Защита логотипа** задано значение **Вкл.** на экране **Защита паролем**, невозможно изменить настройки, касающиеся отображения логотипа пользователя (**Фон, Экран загрузки, Кнопка A/V mute и Дисплей**). Сначала задайте для параметра **Защита логотипа** значение **Выкл.**

## » Дополнительная информация

- "Выбор типов защиты паролем" [стр.101](#)

Параметры меню **Сеть** позволяют просматривать информацию о сети и настраивать проектор для управления по сети.

Когда для параметра **Защита сети** задано значение **Вкл.** на экране **Защита паролем**, настройки сети можно менять. Сначала задайте для параметра **Защита сети** значение **Выкл.**



Настройка	Параметры	Описание
Пит. беспров. ЛВС	Вкл. Выкл.	Конфигурирование настроек беспроводной локальной сети.  Выберите <b>Вкл.</b> для защиты изображений через беспроводную ЛВС. Если нужно подключаться через беспроводную сеть, то установите значение <b>Выкл.</b> для предотвращения несанкционированного доступа.
Инф. - сеть WLAN	Режим соединения Система WLAN Уровень антенны Имя проектора SSID DHCP Адрес IP Маска подсети Адрес шлюза MAC-адрес Региональный код IPv6	Отображение состояния и подробных сведений о беспроводной сети.  Доступно, когда параметр <b>Пит. беспров. ЛВС</b> установлен на <b>Вкл.</b>  Следующие параметры отображаются при выборе параметра <b>IPv6</b> . <ul style="list-style-type: none"> <li>• Адрес IPv6 (вручн.) <ul style="list-style-type: none"> <li>• Адрес IPv6</li> <li>• Длина префикса</li> <li>• Адрес шлюза</li> </ul> </li> <li>• Адрес IPv6 (авто) <ul style="list-style-type: none"> <li>• Временный адрес</li> <li>• Адрес в лок. сегм.</li> <li>• Адр. без уч. сост.</li> <li>• Адрес с уч. сост.</li> </ul> </li> </ul>

Настройка	Параметры	Описание
Screen Mirroring *	Вкл. Выкл.	Конфигурирование настроек функции Screen Mirroring.  Выберите параметр <b>Вкл.</b> , чтобы проецировать с помощью функции Screen Mirroring.
Инф.о Screen Mirroring *	Имя дисплея MAC-адрес Региональный код Канал Подкл. устр.	Отображение состояния и подробных сведений Screen Mirroring.  Доступно, когда параметр <b>Screen Mirroring</b> установлен на <b>Вкл.</b>
Наст. Screen Mirroring *	Доступ к меню Наст. Screen Mirroring	Конфигурирование настроек функции Screen Mirroring.

Настройка	Параметры	Описание
Инф. - пров. сеть	Имя проектора DHCP Адрес IP Маска подсети Адрес шлюза MAC-адрес Адрес IPv6 (вручн.) Адрес IPv6 (авто)	<p>Отображение состояния и деталей проводной сети.</p> <p>Следующие параметры отображаются при выборе параметра <b>Адрес IPv6 (вручн.)</b> или <b>Адрес IPv6 (авто)</b>.</p> <ul style="list-style-type: none"> <li>• Адрес IPv6 (вручн.)                             <ul style="list-style-type: none"> <li>• Адрес IPv6</li> <li>• Длина префикса</li> <li>• Адрес шлюза</li> </ul> </li> <li>• Адрес IPv6 (авто)                             <ul style="list-style-type: none"> <li>• Временный адрес</li> <li>• Адрес в лок. сегм.</li> <li>• Адр. без уч. сост.</li> <li>• Адрес с уч. сост.</li> </ul> </li> </ul>
Показать QR-код	—	Отображение QR-кода для подключения к устройствам iOS или Android с помощью приложения Epson iProjection.
Конфигурации сети	Доступ к дополнительным меню сети	Конфигурирование настроек сети.

\* Доступно только для EB-2265U/EB-2255U/EB-2165W.



После присоединения проектора к сети можно выбрать настройки проектора и управлять проецированием с помощью совместимого веб-браузера. Он позволяет получить дистанционный доступ к проектору.

## » Дополнительная информация

- "Меню Сеть - Наст. Screen Mirroring" [стр.159](#)
- "Меню Сеть - Меню Основные" [стр.160](#)
- "Меню Сеть - Меню беспроводная ЛВС" [стр.161](#)
- "Меню Сеть - Меню Пр. сеть" [стр.164](#)
- "Меню Сеть - Меню Уведомл." [стр.165](#)

- "Меню Сеть - Меню Другое" [стр.166](#)
- "Меню Сеть - Меню Сброс" [стр.167](#)
- "Выбор типов защиты паролем" [стр.101](#)

## Меню Сеть - Наст. Screen Mirroring

Параметры меню **Наст. Screen Mirroring** позволяют выбирать настройки Screen Mirroring (EB-2265U/EB-2255U/EB-2165W).

☛ **Сеть > Наст. Screen Mirroring**

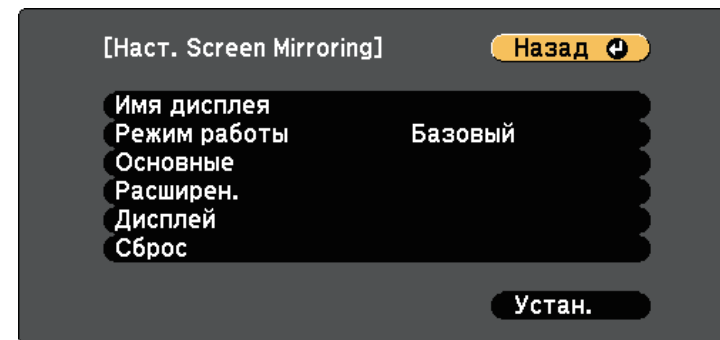

Настройка	Параметры	Описание
Имя дисплея	До 32 буквенно-цифровых символов	Ввод имени для идентификации проектора при поиске проектора с помощью функции зеркального отображения экрана.
Режим работы	Базовый Расширенный	Выберите <b>Расширенный</b> для подключения с дополнительными параметрами.
Базовый	Система WLAN	Настройка способа связи между проектором и мобильным устройством.

Настройка	Параметры	Описание
	Наст.производит.	Регулировка скорости/качества зеркального отображения экрана. Чтобы улучшить качество изображения, выбирайте меньшее значение. Чтобы увеличить скорость обработки, выбирайте большее значение.
	Режим соединения	Выбор типа WPS (Wi-Fi Protected Setup) при беспроводном соединении с сетью. Выберите <b>PIN</b> для повышения защиты соединения. Если ваше мобильное устройство поддерживает только PBC-соединение, выберите <b>PIN/PBC</b> .  Доступно, если для параметра <b>Режим работы</b> установлено значение <b>Базовый</b> .
Расширенный		Доступно, если для параметра <b>Режим работы</b> установлено значение <b>Расширенный</b> .
	Режим совещания	Выбор типа совещания.  <ul style="list-style-type: none"> <li>• <b>Прерыв. возм.:</b> подключение к другому мобильному устройству в процессе проецирования с помощью функции Screen Mirroring.</li> <li>• <b>Прер. невозм.:</b> допускается подключение только к одному устройству.</li> </ul>
	Канал	Выбор беспроводного канала, который используется функцией Screen Mirroring.
Дисплей	Увед. о PIN-коде	Переключите на <b>Вкл.</b> , чтобы отобразить восьмицифровой PIN-код на проецируемом изображении при проецировании источников входного сигнала, отличных от Screen Mirroring.

Настройка	Параметры	Описание
	Показ. имя устр.	Переключите на <b>Вкл.</b> для отображения имени вновь подключенного устройства на проецируемом изображении при проецировании источников входного сигнала, отличных от Screen Mirroring.
Сброс	—	Сброс всех регулируемых значений в меню <b>Наст. Screen Mirroring</b> на стандартные значения.

## Меню Сеть - Меню Основные

Параметры меню **Основные** позволяют выбирать основные настройки сети.

☛ **Сеть > Конфигурации сети > Основные**

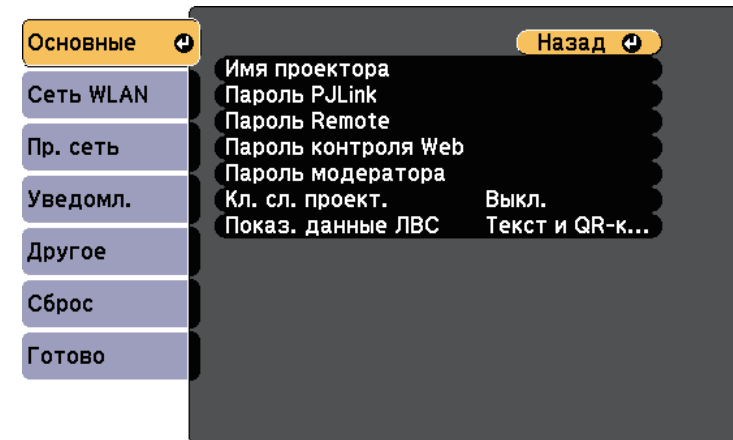



Настройка	Параметры	Описание
Имя проектора	До 16 буквенно-цифровых символов (не используйте " * + , / : ; < = > ? [ \ ] `   пробелы)	Ввод имени для идентификации проектора в сети.
Пароль PjLink	До 32 буквенно-цифровых символов	Ввод пароля для использования протокола PjLink для управления проектором.
Пароль Remote	До 8 буквенно-цифровых символов (не используйте * : пробелы)	Ввод пароля для доступа к проектору с помощью меню Основное управление. (Имя пользователя <b>EPSONREMOTE</b> ; пароль по умолчанию <b>guest</b> .)
Пароль контроля Web	До 8 буквенно-цифровых символов (не используйте * : пробелы)	Ввод пароля для доступа к проектору через веб-браузер. (Имя пользователя <b>EPSONWEB</b> ; пароль по умолчанию <b>admin</b> .)
Пароль модератора	Номер из 4 цифр	Введите пароль для доступа к проектору в качестве модератора с помощью EasyMP Multi PC Projection или Epson iProjection. (По умолчанию пароль отсутствует).
Кл. сл. проект.	Вкл. Выкл.	Если значение <b>Вкл.</b> , то можно включить защитный пароль для предотвращения доступа к проектору других лиц, не находящихся в помещении с проектором. Вы должны ввести случайное ключевое слово, отображаемое на компьютере с помощью приложения EasyMP Multi PC Projection или Epson iProjection для доступа к проектору и предоставления совместного доступа к текущему экрану.

Настройка	Параметры	Описание
Показ. данные ЛВС	Текст и QR-код Текст	Настройка формата отображения для информации о сети проектора. Просто считав QR-код с помощью Epson iProjection вы можете подключиться к сети. По умолчанию установлено значение <b>Текст и QR-код</b> .

## Меню Сеть – Меню беспроводная ЛВС

Параметры меню **Беспроводная ЛВС** позволяют настроить беспроводную ЛВС.

☛ **Сеть > Конфигурации сети > Сеть WLAN**

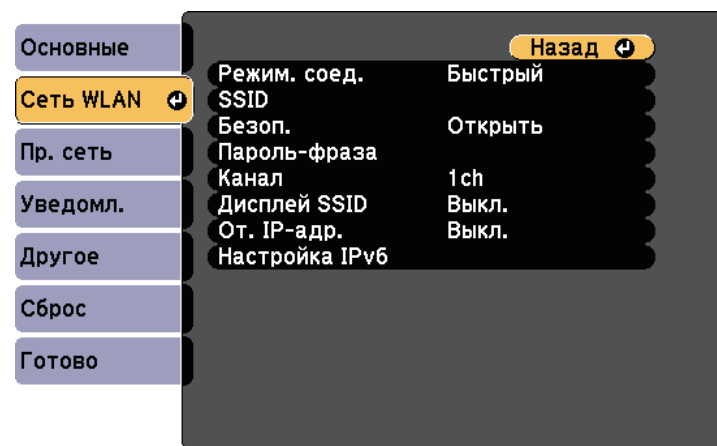

Настройка	Параметры	Описание
Режим соединения		Выбор типа беспроводного соединения.

Настройка	Параметры	Описание
	Быстрый	<b>Быстрый:</b> обеспечивает подключение к нескольким смартфонам, планшетам или компьютерам непосредственно по беспроводному каналу связи. При выборе режима подключения <b>Быстрый</b> проектор выполняет функции удобной точки доступа. (Рекомендуется ограничить количество устройств до шести или меньше, чтобы не ухудшать качество проецирования).
	Расширенный	<b>Расширенный:</b> обеспечивает соединение с несколькими смартфонами, планшетами или ПК через точку доступа беспроводной сети.
Поиск точки доступа	Поиск вида	Поиск имеющихся точек доступа к беспроводной сети в режиме соединения Расширенный. В зависимости от настроек точки доступа они могут не отображаться в списке.
SSID	До 32 буквенно-цифровых символов	Настройка SSID (названия сети) системы беспроводной локальной сети, к которой подключен проектор.
Безопасность		Выбор типа защиты, используемой для беспроводной сети. Когда настраивается защита, следуйте инструкциям администратора сети, к которой нужно присоединиться.
	Открыть	<b>Открыть:</b> настройки безопасности не установлены.

Настройка	Параметры	Описание
	WPA2-PSK	<b>WPA2-PSK:</b> связь осуществляется с использованием защиты WPA2. Для шифрования используется способ AES. При установке соединения от компьютера к проектору введите значение, установленное в пароле-фразе.
	WPA/WPA2-PSK	<b>WPA/WPA2-PSK:</b> подключение в частном режиме WPA. Способ шифрования выбирается автоматически в соответствии с настройками точки доступа. Установите такую же пароль-фразу, как и на точке доступа.
	WPA2-EAP * WPA/WPA2-EAP *	<b>WPA2-EAP</b> или <b>WPA/WPA2-EAP:</b> подключение в корпоративном режиме WPA. Способ шифрования выбирается автоматически в соответствии с настройками точки доступа. Выберите данный пункт при использовании LEAP.
Пароль-фраза	Разные пароли-фразы длиной от 8 до 32 символов (при вводе в браузере: различные парольные фразы от 8 до 63 символов)	Для типа защиты <b>WPA2-PSK</b> и <b>WPA/WPA2-PSK</b> выбираются общие пароли-фразы, используемые в сети. После ввода пароля-фразы и нажатия кнопки [Enter] значение будет установлено и отображено в виде звездочек (*). Для обеспечения защиты рекомендуется периодически изменять пароль-фразу. При инициализации параметров сети будет восстановлена начальная идентификационная фраза.
Настройка EAP *		Задайте настройки EAP для защиты <b>WPA2-EAP</b> и <b>WPA/WPA2-EAP</b> .

Настройка	Параметры	Описание
	Тип EAP	<p><b>Тип EAP:</b> выбор протокола для аутентификации.</p> <ul style="list-style-type: none"> <li>• <b>PEAP:</b> протокол аутентификации, который широко используется в серверах Windows.</li> <li>• <b>PEAP-TLS:</b> протокол аутентификации, который используется в серверах Windows. Выберите данное значение при использовании сертификата клиента.</li> <li>• <b>EAP-TLS:</b> протокол аутентификации, который широко используется для сертификата клиента.</li> <li>• <b>EAP-FAST, LEAP:</b> выберите данное значение при использовании таких протоколов аутентификации.</li> </ul>
	Имя пользователя	<p><b>Имя пользователя:</b> введите до 64 однобайтных буквенно-цифровых символов. Вы можете ввести до 32 буквенно-цифровых символов в меню проектора (без двоеточий и пробелов). Чтобы ввести более 32 символов, используйте веб-браузер. Вы можете ввести имя домена добавив его перед именем пользователя и отделив от него обратной косой чертой (домен\имя пользователя).</p> <p>При импортировании сертификата клиента имя, на которое выдавался сертификат, устанавливается автоматически.</p>

Настройка	Параметры	Описание
	Пароль	<p><b>Пароль:</b> введите пароль (до 64 алфавитно-цифровых символов) для аутентификации при использовании типа <b>PEAP, EAP-FAST</b> или <b>LEAP</b>. Вы можете ввести до 32 буквенно-цифровых символов в меню проектора (без двоеточий, * и пробелов). Чтобы ввести более 32 символов, используйте веб-браузер. После ввода пароля и выбора <b>Завершить</b>, пароль будет отображаться в виде звездочки (*).</p>
	Сертиф. клиента	<p><b>Сертиф. клиента:</b> импорт сертификата клиента при использовании типа <b>PEAP-TLS</b> или <b>EAP-TLS</b>.</p>
	Прв. серт. серв.	<p><b>Прв. серт. серв.:</b> настройка проверки сертификата сервера при установке сертификата ЦС.</p>
	Сертификат ЦС	<p><b>Сертификат ЦС:</b> импорт сертификата ЦС при использовании типа <b>PEAP, PEAP-TLS, EAP-TLS</b> или <b>EAP-FAST</b>.</p>
	Имя RADIUS-серв.	<p><b>Имя RADIUS-серв.:</b> введите имя сервера для подтверждения. Вы можете ввести до 32 буквенно-цифровых символов (без двоеточий, * и пробелов).</p>
Канал	1ch 6ch 11ch	<p>В режиме соединения Быстрый выберите полосу частот (канал), используемую беспроводной локальной сетью.</p>

Настройка	Параметры	Описание
Настройки IP	DHCP Адрес IP Маска подсети Адрес шлюза	<b>DHCP:</b> задайте значение <b>Вкл.</b> , если сеть назначает адреса автоматически. Задайте значение <b>Выкл.</b> , чтобы ввести значения параметров <b>Адрес IP</b> , <b>Маска подсети</b> и <b>Адрес шлюза</b> вручную, используя числа от 0 до 255 для каждого поля адреса.  Не используйте эти адреса: 0.0.0.0, 127.x.x.x, 192.0.2.x или с 224.0.0.0 по 255.255.255.255 (где x это число от 0 до 255) для IP-адреса, 255.255.255.255 или с 0.0.0.0 по 254.255.255.255 для маски подсети, и 0.0.0.0, 127.x.x.x или с 224.0.0.0 по 255.255.255.255 для адреса шлюза.
Дисплей SSID	Вкл. Выкл.	Выбор отображения (или нет) SSID на экране ожидания сети и главном экране.
От. IP-адр.	Вкл. Выкл.	Выбор отображения (или нет) IP-адреса на экране ожидания сети и главном экране.
Настройка IPv6		Определите настройки IPv6, если необходимо подключить проектор к сети по протоколу IPv6:
	IPv6	<b>IPv6:</b> установите значение <b>Вкл.</b> , если необходимо подключить проектор к сети по протоколу IPv6.  Поддержка IPv6 предназначена для мониторинга и управления проектором по сети с помощью Epson Web Control и PjLink.
	Автонастройка	<b>Автонастройка:</b> задайте значение <b>Вкл.</b> для автоматического назначения адресов в соответствии с объявлением маршрутизатора.
	Использ. врем. адрес	<b>Использ. врем. адрес:</b> установите значение <b>Вкл.</b> , если необходимо использовать временный адрес IPv6.

\* Доступно только для EB-2265U/EB-2255U/EB-2250U/EB-2245U/EB-2165W/EB-2155W/EB-2065/EB-2055/EB-X550KG/EB-X500KG.

## Меню Сеть - Меню Пр. сеть

Параметры меню **Проводная ЛВС** позволяют выбирать настройки проводной локальной сети.

☛ **Сеть > Конфигурации сети > Пр. сеть**

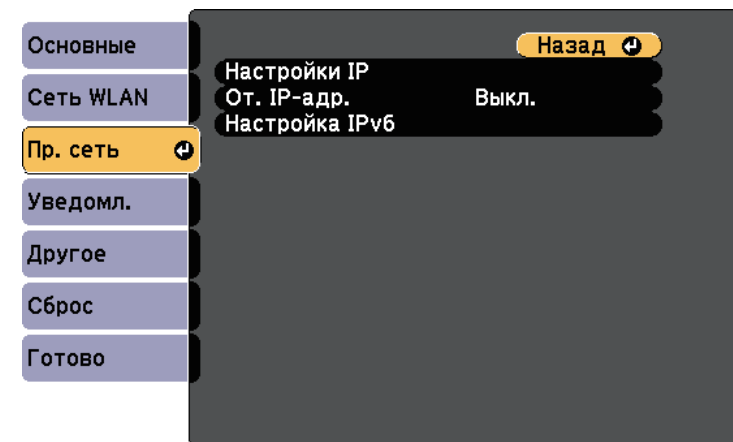

Настройка	Параметры	Описание
Настройки IP	DHCP Адрес IP Маска подсети Адрес шлюза	<b>DHCP:</b> задайте значение <b>Вкл.</b> , если сеть назначает адреса автоматически. Задайте значение <b>Выкл.</b> , чтобы ввести значения параметров <b>Адрес IP</b> , <b>Маска подсети</b> и <b>Адрес шлюза</b> вручную, используя числа от 0 до 255 для каждого поля адреса.  Не используйте эти адреса: 0.0.0.0, 127.x.x.x, 192.0.2.x или с 224.0.0.0 по 255.255.255.255 (где x это число от 0 до 255) для IP-адреса, 255.255.255.255 или с 0.0.0.0 по 254.255.255.255 для маски подсети, и 0.0.0.0, 127.x.x.x или с 224.0.0.0 по 255.255.255.255 для адреса шлюза.
От. IP-адр.	Вкл. Выкл.	Выбор отображения (или нет) IP-адреса на экране ожидания сети.
Настройка IPv6		Определите настройки IPv6, если необходимо подключить проектор к сети по протоколу IPv6:
	IPv6	<b>IPv6:</b> установите значение <b>Вкл.</b> , если необходимо подключить проектор к сети по протоколу IPv6.  Поддержка IPv6 предназначена для мониторинга и управления проектором по сети с помощью Epson Web Control и PjLink.
	Автонастройка	<b>Автонастройка:</b> задайте значение <b>Вкл.</b> для автоматического назначения адресов в соответствии с объявлением маршрутизатора.
	Использ. врем. адрес	<b>Использ. врем. адрес:</b> установите значение <b>Вкл.</b> , если необходимо использовать временный адрес IPv6.

## Меню Сеть – Меню Уведомл.

Параметры меню **Уведомл.** позволяют получать уведомления по эл. почте, если с проектором возникают проблемы или имеются предупреждения.

☛ **Сеть > Конфигурации сети > Уведомл.**

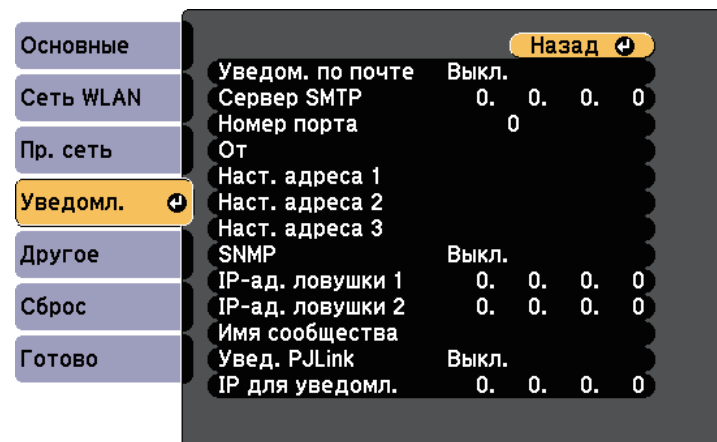

Настройка	Параметры	Описание
Уведом. по почте	Вкл. Выкл.	Установите значение <b>Вкл.</b> , чтобы сообщения об ошибках и предупреждения проектора отправлялись на заранее заданные адреса электронной почты.
Сервер SMTP	Адрес IP	Ввод IP-адреса для сервера SMTP проектора с помощью чисел от 0 до 255 для каждого поля адреса.  Не используйте следующие адреса: 127.x.x.x, 192.0.2.x или с 224.0.0.0 по 255.255.255.255 (где x – номер от 0 до 255).
Номер порта	От 1 до 65 535 (по умолчанию 25)	Выбор номера для порта сервера SMTP.

Настройка	Параметры	Описание
От	До 32 буквенно-цифровых символов До 64 буквенно-цифровых символов от веб-браузера (не используйте " ( ) , ; < > [ \ ] пробелы)	Введите адрес эл. почты отправителя.
Наст. адреса 1		Ввод адреса эл. почты, а затем выбор предупреждений, которые нужно получать. Повторите действия для макс. 3 адресов.
Наст. адреса 2		
Наст. адреса 3		
SNMP	Вкл. Выкл.	Установите значение <b>Вкл.</b> , чтобы можно было контролировать проектор по протоколу SNMP. Для наблюдения за проектором необходимо установить программу-менеджер SNMP. SNMP должен управляться администратором сети. По умолчанию установлено значение <b>Выкл.</b>
IP-ад. ловушки 1 IP-ад. ловушки 2	Адрес IP	Ввод макс. двух IP-адресов, для получения уведомлений по SNMP, с использованием чисел от 0 до 255 для каждого поля адреса.  Не используйте эти адреса: 127.x.x.x или 224.0.0.0 через 255.255.255.255 (где x это число от 0 до 255).
Имя сообщества	До 32 буквенно-цифровых символов (пробелы и другие символы, кроме @, не допускаются)	Установите имя сообщества SNMP.
Увед. PJLink	Вкл. Выкл.	Включение или выключение функции уведомления PJLink.

Настройка	Параметры	Описание
IP для уведомл.	Адрес IP	Введите адрес IP для получения сведений о рабочем состоянии при включении функции уведомления PJLink. Введите адреса IP, используя числа от 0 до 255 для каждого поля адреса.  Не используйте эти адреса: 127.x.x.x или 224.0.0.0 через 255.255.255.255 (где x это число от 0 до 255).

## Меню Сеть - Меню Другое

Параметры меню **Другое** позволяют выбирать другие параметры сети.

☛ **Сеть > Конфигурации сети > Другое**

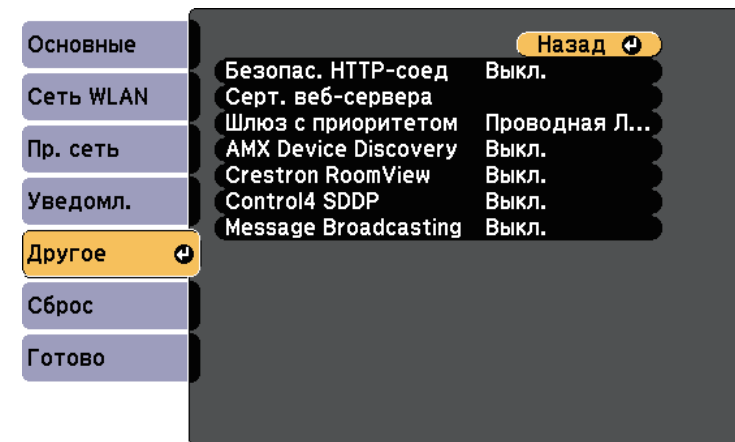

Настройка	Параметры	Описание
Безопасное HTTP-соединение *	Вкл. Выкл.	Для дополнительной безопасности во время обмена данными между проектором и компьютером при использовании функции «Контроль Web» данные шифруются. При установке безопасности к функции «Контроль Web» рекомендуется установить для данного параметра значение <b>Вкл.</b>
Серт. веб-сервера *	—	Импортирование сертификата веб-сервера для защищенного HTTP.
Шлюз с приоритетом	Проводная ЛВС Беспроводная ЛВС	Можно настроить приоритет шлюза.
AMX Device Discovery	Вкл. Выкл.	Установка значения <b>Вкл.</b> , если необходимо разрешить функции AMX Device Discovery определять проектор.
Crestron RoomView	Вкл. Выкл.	Установка значения <b>Вкл.</b> только для контроля проектора или управления им по сети с помощью контроллера Crestron RoomView.  Включение контроллера Crestron RoomView отключает функцию Epson Message Broadcasting в программном обеспечении EasyMP Monitor.
Control4 SDDP	Вкл. Выкл.	Установите на <b>Вкл.</b> , чтобы разрешить получение информации об устройстве по протоколу Control4 Simple Device Discovery Protocol (SDDP).
Message Broadcasting	Вкл. Выкл.	Настройка значения <b>Вкл.</b> для активации функции EPSON Message Broadcasting.  Программу Message Broadcasting и руководство пользователя к нему можно с веб-сайта, указанного ниже.  <a href="http://www.epson.com/">http://www.epson.com/</a>

\* Доступно только для EB-2265U/EB-2255U/EB-2250U/EB-2245U/EB-2165W/EB-2155W/EB-2065/EB-2055/EB-X550KG/EB-X500KG.

## » Дополнительная информация

- "Поддержка приложения Crestron RoomView" [стр.138](#)

## Меню Сеть - Меню Сброс

Параметры меню **Сброс** позволяют сбрасывать все настройки сети.

☛ **Сеть > Конфигурации сети > Сброс**

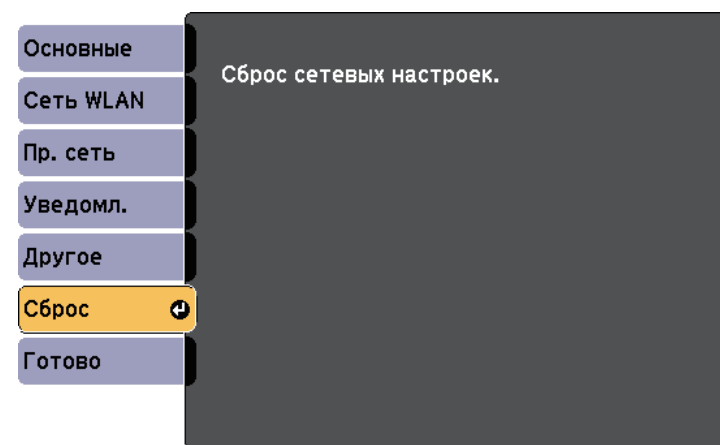

Настройка	Параметры	Описание
Сброс сетевых настроек.	Да Нет	Выбор значения <b>Да</b> позволяет сбросить все настройки сети.

Параметры меню **ECO** позволяют настраивать функции проектора, экономящие энергопотребление.

При выборе настройки экономии энергии рядом с пунктом меню появляется пиктограмма листа.

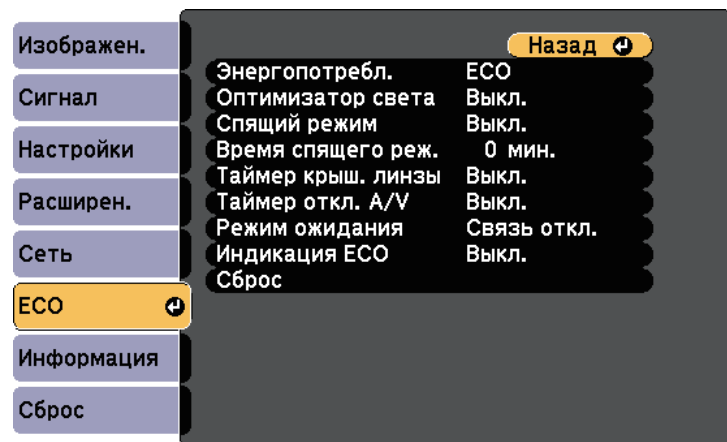

Настройка	Параметры	Описание
Оптимизатор света	Вкл. Выкл.	Если установлено значение <b>Вкл.</b> , яркость лампы регулируется в соответствии с проецируемым изображением. Это позволяет снизить потребление электроэнергии благодаря снижению яркости в зависимости от проецируемого изображения.  Настройки сохраняются для каждого цветового режима.  Этот компонент включается, когда: <ul style="list-style-type: none"> <li>• Параметр <b>Энергопотребл.</b> установлен в значение <b>Нормал</b> или <b>Авто</b>.</li> <li>• Параметр <b>Автонастр. диафр.</b> имеет значение <b>Выкл.</b>  <span>☛ Изображен. &gt; Автонастр. диафр.</span></li> <li>• Параметр <b>Мультипроекция</b> установлен в значение <b>Выкл.</b>  <span>☛ Расширен. &gt; Мультипроекция &gt; Мультипроекция</span></li> </ul>
Спящий режим	Вкл. Выкл.	Автоматическое выключение проектора после истечения времени неактивности (если <b>Вкл.</b> ).
Время спящего реж.	От 1 до 30 минут	Настройка времени включения спящего режима.
Таймер крыш. линзы	Вкл. Выкл.	Автоматическое выключение проектора через 30 минут после закрывания крышки линзы (если <b>Вкл.</b> ).
Таймер откл. A/V	Вкл. Выкл.	Автоматическое отключение проектора через 30 минут после активации функции <b>A/V Mute</b> (если <b>Вкл.</b> ).

Настройка	Параметры	Описание
Энергопотребл.		Выбор режима яркости лампы проектора. Невозможно выбирать настройки при использовании проектора на большой вытоке не уровнем моря или в местах с высокой температурой.
	Авто *	<b>Авто:</b> Настройка проектора на оптимальную яркость лампы и соответствующая регулировка ее яркости.
	Нормальная	<b>Нормальная:</b> Настройка максимальной яркости лампы.
	ECO	<b>ECO:</b> Уменьшение яркости лампы и шума от вентилятора и сохранение электроэнергии и срока службы лампы.



Настройка	Параметры	Описание
Режим ожидания	Связь вкл. Связь откл.	<p>Значение <b>Связь вкл.</b> указывает на то, что проектор можно контролировать по сети, когда он находится в режиме ожидания. Включите это значение, чтобы обеспечить выполнение следующих операций, когда проектор находится в режиме ожидания:</p> <ul style="list-style-type: none"> <li>• Контроль проектора и управление им по сети</li> <li>• Связь от порта HDBaseT (для параметра <b>Управление и связь</b> должно устанавливаться значение <b>Вкл.</b>)</li> </ul> <p>☛ <b>Расширен.</b> &gt; HDBaseT &gt; <b>Управление и связь</b></p> <p>Автоматически устанавливается параметр <b>Связь вкл.</b> при установке для параметра <b>Выход A/V</b> значения <b>Всегда</b>.</p> <p>☛ <b>Расширен.</b> &gt; <b>Настройки A/V</b> &gt; <b>Выход A/V</b></p>
Индикация ECO	Вкл. Выкл.	<p>Отображение пиктограммы листа в нижнем левом углу проецируемого экрана, что свидетельствует о сохранении электроэнергии при изменении яркости лампы (если <b>Вкл.</b>).</p>
Сброс	—	<p>Сброс всех регулируемых значений параметров меню <b>ECO</b> до стандартных значений, за исключением параметра <b>Режим ожидания</b>.</p>



- Если параметр **Время спящего реж.** включен, перед достижением предельного значения таймера свет лампы кратковременно становится тусклым и проектор выключается.
- Если параметры **Таймер крыш. линзы** или **Таймер откл. A/V** включены, лампа потребляет меньше энергии при закрытом крышкой линзы или активном **A/V Mute**.

### » Дополнительная информация

- "Настройка проектора - Меню Расширен." [стр.155](#)

\* Доступно только для EB-2265U/EB-2255U/EB-2250U/EB-2245U/EB-2165W/EB-2155W/EB-2065/EB-2055/EB-X550KG/EB-X500KG.

Информацию о проекторе и его версии можно увидеть в меню **Информация**. Однако, в этом меню настройки изменить нельзя.

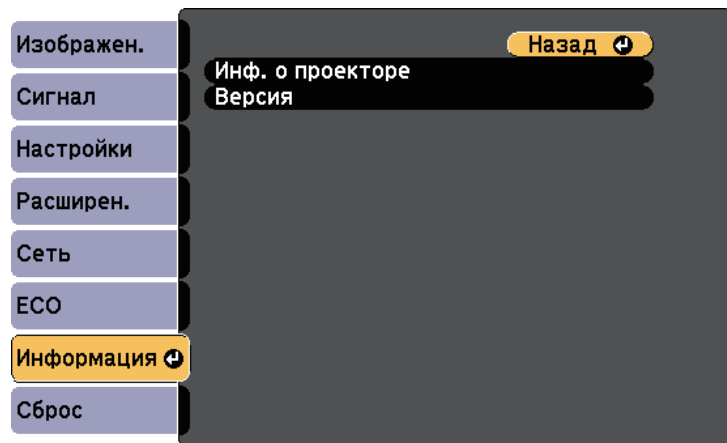

## Меню Информация - Меню Инф. о проекторе

Информацию о проекторе и источниках входного сигнала можно увидеть в подменю **Инф. о проекторе** меню проектора **Информация**.

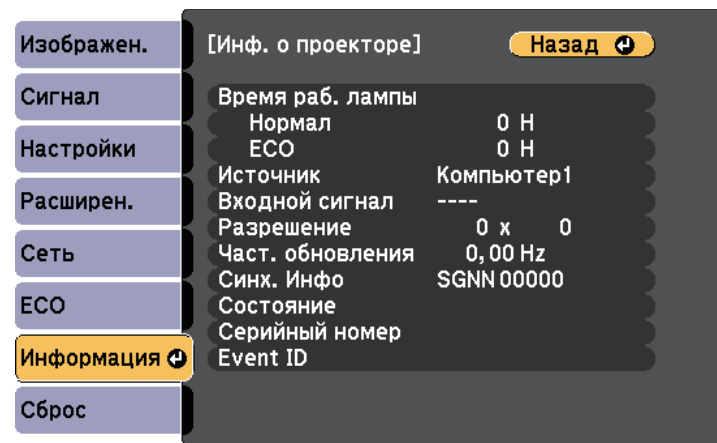

Пункт информации	Описание
Инф. о проекторе	Отображение информации о проекторе.
Версия	Отображение версии микропрограммы проектора.

### » Дополнительная информация

- "Меню Информация - Меню Инф. о проекторе" [стр.170](#)



Доступные параметры зависят от текущего источника входного сигнала. Таймер использования лампы не регистрирует ее часы работы до тех пор, пока она не проработает мин. 10 часов.

Пункт информации	Описание
Время раб. лампы	Отображение часов ( <b>Ч</b> ) работы лампы в режимах энергопотребления <b>Нормальное</b> и <b>ECO</b> в режимах энергопотребления. Если информация отображается желтым цветом, скоро понадобится заменить лампу на оригинальную лампу компании Epson.
Источник	Отображение названия порта, к которому присоединен текущий источник входного сигнала.
Входной сигнал	Отображение настройки входного сигнала от текущего источника.

Пункт информации	Описание
Разрешение	Отображение разрешения текущего источника входного сигнала.
Видео сигнал	Отображение формата входного видеосигнала от текущего источника.
Част. обновления	Отображение частоты обновления текущего источника входного сигнала.
Синх. Инфо	Отображение информации, которая может понадобиться обслуживающему персоналу.
Состояние	Отображение информации о проблемах с проектором, которая может понадобиться обслуживающему персоналу.
Серийный номер	Отображение серийного номера проектора.
Event ID	Отображение Event ID, которое касается проблемы с сетью. См. перечень кодов Event ID.
Ур. сигн. HDBaseT *	Отображается уровень сигнала передатчика HDBaseT; если уровень не достаточен, показываемая информация будет выделена желтым цветом.

\* Доступно только для EB-2265U/EB-2165W.

## » Дополнительная информация

- "Список кодов идентификации действий" [стр.171](#)

## Список кодов идентификации действий

Если параметр **Event ID** меню **Инф. о проекторе** отображает номер кода, обратитесь к списку кодов идентификации действий для решения проблемы с проектором, которая связана с этим кодом.

Если невозможно решить проблему, обратитесь за технической поддержкой к администратору сети или в компанию Epson.

Event ID	Причина и решение
0020 0026 0032 0036 0037 0038	Произошла ошибка связи функции screen mirroring. Выключите проектор и включите его вновь, или перезапустите программное обеспечение сети.
0021	Не удалось запустить функцию Screen Mirroring. Выключите и снова включите проектор.
0022 0027 0028 0029 0030 0031 0035	Нестабильная связь функции screen mirroring. Проверьте состояние связи с сетью, подождите немного, и снова попробуйте соединиться с сетью.
0023 0024 0025	Не удалось выполнить подключение. Если на компьютере появляется экран для ввода PIN-кода, введите PIN-код, отображаемый на экране ожидания функции Screen Mirroring или в нижнем правом углу проецируемого изображения. Если это не решает проблему, перезапустите проектор и подключенные устройства и затем проверьте настройки соединения.
0041	Не удалось выполнить подключение. Удалите записанную информацию о проекторе со своего компьютера и повторите попытку установить подключение.
0432 0435	Программное обеспечение сети не запустилось. Выключите и снова включите проектор.
0433	Невозможно отобразить прозрачные изображения. Перезапустите программное обеспечение сети.
0434 0481 0482 0485	Нестабильная связь с сетью. Проверьте состояние связи с сетью, подождите немного, и снова попробуйте соединиться с сетью.

Event ID	Причина и решение
0483 04FE	Неожиданное прекращение работы программного обеспечения. Проверьте состояние связи с сетью, затем выключите и снова включите проектор.
0484	Нет связи с компьютером. Перезапустите программное обеспечение сети.
0479 04FF	Возникла ошибка в системе проектора. Выключите и снова включите проектор.
0891	Не удается найти точку доступа с таким же SSID. Установите для компьютера, точки доступа и проектора одинаковые SSID.
0892	Не совпадает тип проверки подлинности WPA/WPA2. Убедитесь в правильности настроек безопасности беспроводной сети.
0893	Не совпадает тип шифрования TKIP/AES. Убедитесь в правильности настроек безопасности беспроводной сети.
0894	Нет соединения с неразрешенной точкой доступа. Свяжитесь с администратором сети.
0898	Не удалось получить DHCP. Убедитесь, что сервер DHCP работает правильно. Если DHCP не используется, установите для параметра <b>DHCP</b> значение <b>Выкл.</b> в меню проектора <b>Сеть</b> . 🖱️ <b>Сеть &gt; Конфигурации сети &gt; Беспроводная ЛВС &gt; Настройки IP &gt; DHCP</b> 🖱️ <b>Сеть &gt; Конфигурации сети &gt; Пр. сеть &gt; Настройки IP &gt; DHCP</b>
0899	Другие ошибки связи.
089A	Тип аутентификации EAP не соответствует сети. Проверьте настройки безопасности беспроводной ЛВС и убедитесь, что сертификат безопасности установлен надлежащим образом.
089B	Сбой проверки подлинности сервера EAP. Проверьте настройки безопасности беспроводной ЛВС и убедитесь, что сертификат безопасности установлен надлежащим образом.
089C	Сбой проверки подлинности клиента EAP. Проверьте настройки безопасности беспроводной ЛВС и убедитесь, что сертификат безопасности установлен надлежащим образом.

Event ID	Причина и решение
089D	Обмен ключами завершился неудачей. Проверьте настройки безопасности беспроводной ЛВС и убедитесь, что сертификат безопасности установлен надлежащим образом.

Большинство настроек проектора можно сбросить до стандартных значений с помощью меню **Сброс**.

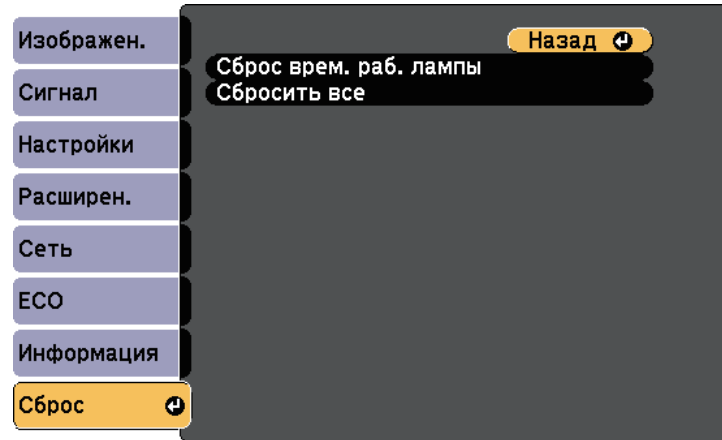

- Дата и время
  - Пункты меню Сеть
  - Время раб. лампы
  - Пароль
- \* Доступно, если сохранен параметр логотипа пользователя.

Настройка	Параметры	Описание
Сброс врем. раб. лампы	—	Сброс на ноль таймера использования лампы проектора в случае ее замены.
Сбросить все	—	Сброс большинства параметров до стандартных значений.

При активации параметра **Сбросить все** не сбрасываются следующие настройки:

- Входной сигнал
- Логотип пользов.
- Фон \*
- Экран загрузки \*
- Кнопка A/V mute \*
- Подбор цветов
- Настройки графика
- Язык

После выбора настроек меню проектора для одного проектора можно использовать следующие методы для копирования настроек на другие проекторы такой же модели.

- С использованием флеш-накопителя USB.
- С подключением компьютера и проектора кабелем USB.
- С использованием средства обновления EasyMP Network.

Настройки меню, указанные ниже, на другой проектор не копируются.

- Настройки меню **Сеть** (кроме меню **Уведомл.** и меню **Другое**)
- Параметры **Время раб. лампы** и **Состояние** из меню **Инф. о проекторе**



Выполните пакетную настройку перед тем, как регулировать настройки изображения, такие как трапецеидальное искажение. Кроме того, значения регулировки изображения копируются на другой проектор, а регулировки, выполненные перед пакетной настройкой, переписываются.

При копировании настроек меню из одного проектора на другой логотип пользователя также копируется. Не регистрируйте информацию, которую не нужно передавать на другие проекторы, например, логотип пользователя.

## Предостережение

Компания Epson не несет ответственности за ошибки пакетной настройки и связанные с ними расходы на ремонт вследствие сбоя питания, ошибок связи или других проблем, вызвавших такие ошибки.

### » Дополнительная информация

- "Настройки передачи с флеш-накопителя USB" [стр.174](#)
- "Настройки передачи от компьютера" [стр.175](#)

## Настройки передачи с флеш-накопителя USB

Настройки меню можно скопировать с одного проектора на другой той же модели с помощью флеш-накопителя USB.



Флеш-накопитель USB должен иметь формат FAT и не должен иметь защиты. Перед использованием накопителя для пакетной настройки удалите с него все файлы, иначе настройки могут сохраниться неправильно.

- 1** Отсоедините шнур питания проектора и проверьте, чтобы все индикаторы проектора были выключены.
- 2** Присоедините пустой флеш-накопитель USB к порту проектора USB-A.
- 3** Удержите кнопку [Esc] на пульте дистанционного управления или на панели управления и присоедините шнур питания к проектору.
- 4** Когда все индикаторы проектора загорятся, отпустите кнопку [Esc].

Индикаторы начинают мигать, и файл пакетной настройки записывается на флеш-накопитель USB. После окончания записи проектор выключается.

## Предостережение

Во время записи файла не отсоединяйте шнур питания и не вынимайте флеш-накопитель USB из проектора. В случае отсоединения шнура питания или извлечения флеш-накопителя USB проектор может не запуститься правильно.

- 5** Извлеките флеш-накопитель USB.



Имя файла пакетной настройки PJCONFDATA.bin. Если необходимо изменить имя файла, введите текст после слова PJCONFDATA, используя буквенно-цифровые символы. Если изменить слово PJCONFDATA в имени файла, проектор может неправильно распознать файл.

- 6 Отсоедините шнур питания от проектора, на который копируются настройки, и проверьте, чтобы все индикаторы проектора были выключены.
- 7 Присоедините флеш-накопитель USB с сохраненным файлом пакетной настройки к порту проектора USB-A.
- 8 Удержите кнопку [Menu] на пульте дистанционного управления или на панели управления и присоедините шнур питания к проектору.
- 9 Когда все индикаторы проектора загорятся, отпустите кнопку [Menu].

Когда все индикаторы начинают мигать, настройки записываются. После окончания записи проектор выключается.

## Предостережение

Во время записи файла не отсоединяйте шнур питания и не вынимайте флеш-накопитель USB из проектора. В случае отсоединения шнура питания или извлечения накопителя проектор может не запуститься правильно.

- 10 Извлеките флеш-накопитель USB.

## Настройки передачи от компьютера

Настройки меню можно скопировать с одного проектора на другой той же модели с помощью кабеля USB.



Это способ пакетной настройки можно использовать со следующими версиями операционных систем:

- Windows Vista или более поздняя
- OS X 10.7.x или более поздняя

- 1 Отсоедините шнур питания проектора и проверьте, чтобы все индикаторы проектора были выключены.
- 2 Присоедините кабель USB к порту USB компьютера и к порту проектора USB-B.
- 3 Удержите кнопку [Esc] на пульте дистанционного управления или на панели управления и присоедините шнур питания к проектору.
- 4 Когда все индикаторы проектора загорятся, отпустите кнопку [Esc].  
Компьютер распознает проектор как съемный диск.
- 5 Откройте пиктограмму или папку съемного диска и сохраните файл пакетной настройки на компьютер.



Имя файла пакетной настройки PJCONFDATA.bin. Если необходимо изменить имя файла, введите текст после слова PJCONFDATA, используя буквенно-цифровые символы. Если изменить слово PJCONFDATA в имени файла, проектор может неправильно распознать файл.

- 6 Извлеките устройство USB (Windows) или перетащите пиктограмму съемного диска в корзину (OS X).
- 7 Отсоедините кабель USB.  
Проектор выключается.
- 8 Отсоедините шнур питания от проектора, на который копируются настройки, и проверьте, чтобы все индикаторы проектора были выключены.
- 9 Присоедините кабель USB к порту USB компьютера и к порту проектора USB-B.

**10** Удержите кнопку [Menu] на пульте дистанционного управления или на панели управления и присоедините шнур питания к проектору.

**11** Когда все индикаторы проектора загорятся, отпустите кнопку [Menu].

Компьютер распознает проектор как съемный диск.

**12** Скопируйте файл пакетной настройки (PJCONFDATA.bin), сохраненный на компьютере, в папку верхнего уровня съемного диска.

 Не копируйте на съемный диск никакие файлы или папки, кроме файла пакетной настройки.

**13** Извлеките устройство USB (Windows) или перетащите пиктограмму съемного диска в корзину (OS X).

**14** Отсоедините кабель USB.

Когда все индикаторы начинают мигать, настройки записываются. После окончания записи проектор выключается.

**⚠ Предостережение**

Во время записи файла не отсоединяйте шнур питания от проектора. В случае отсоединения шнура питания проектор может не запуститься правильно.

» **Дополнительная информация**

- "Уведомление об ошибке пакетной настройки" [стр.176](#)

**Уведомление об ошибке пакетной настройки**

Индикаторы проектора сообщают об ошибке, произошедшей во время пакетной настройки. Проверьте состояние индикаторов проектора и выполните действия, приведенные в таблице ниже.

Состояние индикатора	Проблема и решение
 <ul style="list-style-type: none"> <li>• Лампа: Оранжевый — быстро мигает</li> <li>• Температура: Оранжевый — быстро мигает</li> </ul>	<p>Возможно, файл групповой настройки поврежден или флеш-накопитель присоединен неправильно.</p> <p>Отсоедините флеш-накопитель, отсоедините и снова присоедините шнур питания проектора и попробуйте еще раз.</p>
 <ul style="list-style-type: none"> <li>• Питание: Синий - быстро мигает</li> <li>• Состояние: Синий — быстро мигает</li> <li>• Лампа: Оранжевый — быстро мигает</li> <li>• Температура: Оранжевый — быстро мигает</li> </ul>	<p>Возможно, произошел сбой записи настроек или возникла ошибка в микропрограмме проектора.</p> <p>Выключите проектор, отсоедините вилку от розетки. Обратитесь в компанию Epson за помощью.</p>



# Техническое обслуживание проектора

Необходимо периодически чистить линзу проектора, воздушный фильтр и вентиляционные отверстия, чтобы предотвратить перегрев проектора вследствие блокировки вентиляционных отверстий.

Единственными деталями, подлежащими замене, являются лампа, воздушный фильтр и батарейки пульта дистанционного управления. Если требуется замена каких-либо из этих деталей, обратитесь в компанию Epson или в сертифицированный сервисный центр этой компании.

## Предупреждение

Перед чисткой любой детали проектора выключите его и отсоедините шнур питания. Никогда не открывайте крышки проектора за исключением случаев, описанных в этом руководстве. Опасное электрическое напряжение в проекторе может привести к серьезной травме.

## » Дополнительная информация

- "Очистка объектива" [стр.178](#)
- "Очистка корпуса проектора" [стр.179](#)
- "Техническое обслуживание воздушного фильтра и вентиляционных отверстий" [стр.180](#)
- "Техническое обслуживание лампы проектора" [стр.182](#)
- "Замена батареек пульта дистанционного управления" [стр.189](#)

Чистите объектив проектора периодически или в случаях, когда на его поверхности имеется пыль или пятна.

- Для удаления пыли или пятен осторожно протрите объектив специальной чистящей бумагой.
- Для удаления трудноудаляемых пятен намочите мягкую безворсовую ткань очистителем для объективов и осторожно протрите объектив. Не распыляйте на объектив никакие жидкости.

### Предупреждение

Не используйте очиститель для объективов, содержащий горючий газ. Высокая температура, создаваемая лампой проектора, может привести к пожару.

### **Внимание**

Не используйте для чистки объектива очиститель для стекол или грубые материалы и не подвергайте объектив ударам. В противном случае, он может быть поврежден. Не используйте сжатый воздух или газ, который может оставить огнеопасный осадок.

Перед чисткой корпуса проектора выключите его и отсоедините шнур питания.

- Для удаления пыли или грязи используйте мягкую, сухую, безворсовую ткань.
- Для удаления трудноудаляемой грязи используйте мягкую ткань, смоченную водой с мягким мылом. Не распыляйте на проектор никакие жидкости.

### **Внимание**

Не используйте для чистки корпуса проектора воск, спирт, бензин, растворитель для краски или другие химикаты. Они могут повредить корпус. Не используйте сжатый воздух или газ, который может оставить огнеопасный осадок.

Для поддержания проектора в исправном состоянии требуется регулярное техническое обслуживание фильтра. Чистите воздушный фильтр после появления сообщения, говорящего, что внутри проектора высокая температура. Эти детали рекомендуется чистить по крайней мере каждые три месяца. При использовании проектора в особенно пыльном помещении его следует чистить чаще.

## Внимание

Если регулярное техническое обслуживание не проводится, проектор Epson уведомляет о повышении температуры внутри проектора. Не ждите появления этого предупреждения, а регулярно чистите фильтр проектора, так как длительное воздействие высокой температуры может сократить срок службы проектора или лампы.

## » Дополнительная информация

- "Очистка воздушного фильтра и вентиляционных отверстий" [стр.180](#)
- "Замена воздушного фильтра" [стр.180](#)

## Очистка воздушного фильтра и вентиляционных отверстий

Чистите воздушный фильтр и вентиляционные отверстия, если они загрязнились или если появляется сообщение, говорящее о необходимости их чистки.

**1** Выключите проектор и отсоедините кабель питания.

**2** Осторожно удалите грязь специальным пылесосом, разработанным для компьютеров, или очень мягкой кисточкой (напр., кисточкой для рисования).

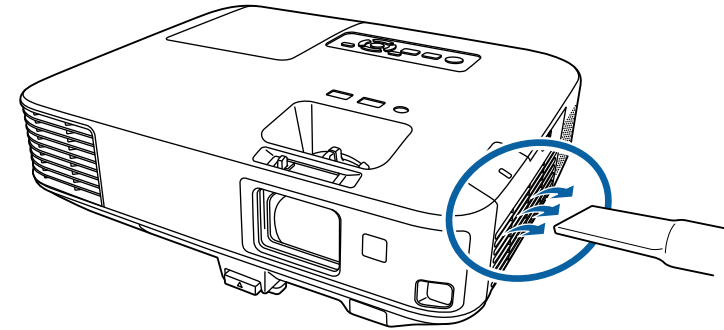

Можно извлечь воздушный фильтр, чтобы почистить его обе стороны. Не погружайте воздушный фильтр в воду и не используйте для его очистки моющее средство или растворитель.

## Внимание

Не используйте сжатый воздух. Газы могут оставить огнеопасный осадок или притягивать грязь и мусор к оптике проектора или другим чувствительным зонам.

**3** Если грязь плохо удаляется или воздушный фильтр поврежден, замените его.

## Замена воздушного фильтра

Воздушный фильтр необходимо заменить в следующих случаях:

- После чистки воздушного фильтра появляется сообщение, говорящее о необходимости почистить или заменить его.
- Воздушный фильтр порван или поврежден.

Воздушный фильтр можно заменить, когда проектор закреплен на потолке или стоит на столе.

- 1** Выключите проектор и отсоедините кабель питания.
- 2** Переместите фиксатор крышки воздушного фильтра и откройте ее.

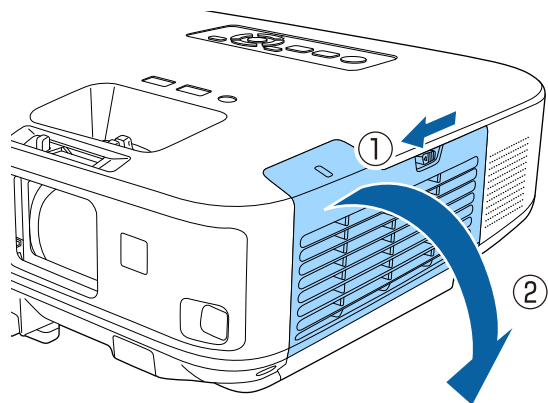

- 3** Вытащите воздушный фильтр из проектора.

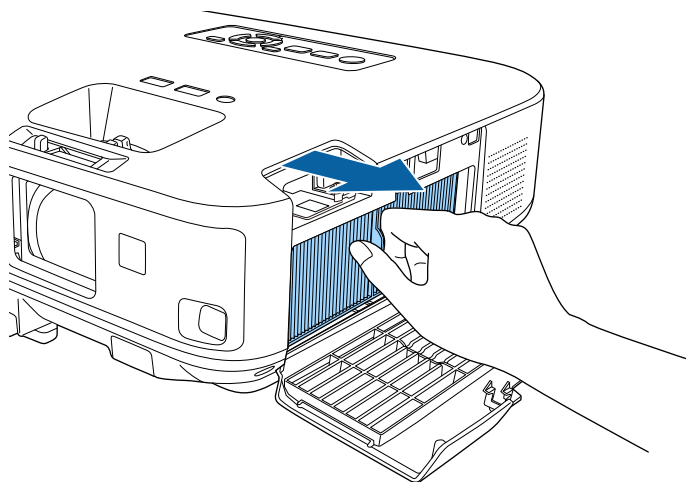

Утилизируйте использованные воздушные фильтры согласно местным предписаниям.

- Рамка фильтрующего элемента: Полипропилен
- Фильтрующий элемент: Полипропилен

- 4** Установите новый воздушный фильтр в проектор, как показано на рисунке, и осторожно надавите на него, чтобы он защелкнулся на месте.

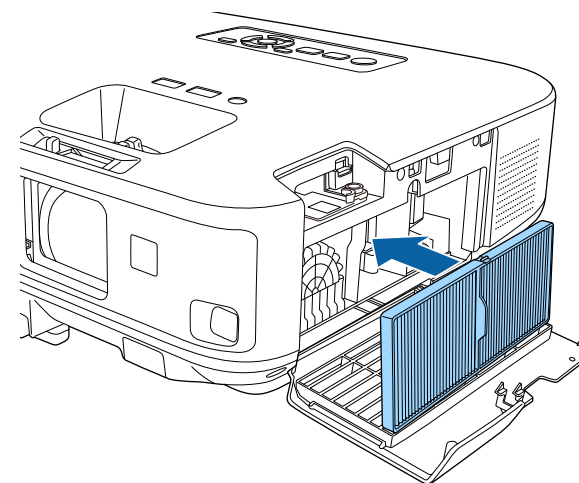

- 5** Закройте крышку воздушного фильтра.

## » Дополнительная информация

- "Запасные части" [стр.210](#)

Проектор контролирует часы использования лампы и отображает эту информацию в системе меню проектора.

Меняйте лампу как можно скорее в следующих случаях:

- Проецируемое изображение темнеет или его качество ухудшается
- При включении проектора появляется сообщение о необходимости заменить лампу (сообщение отображается в течение 30 секунд, при этом до окончания срока службы лампы остается 100 часов)



- Индикатор питания проектора мигает синим цветом, а индикатор лампы мигает оранжевым цветом.

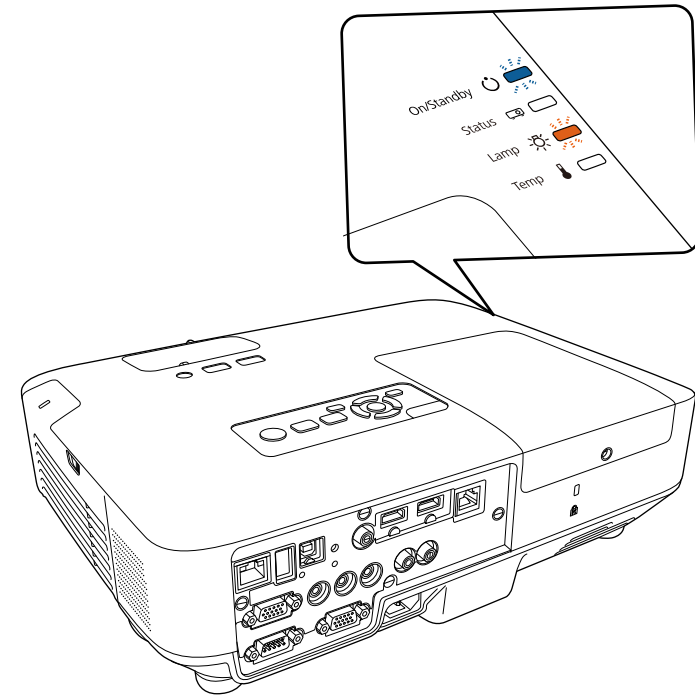

## Внимание

- Если лампа эксплуатируется после окончания периода, рекомендованного для замены, увеличивается вероятность взрыва лампы. При появлении сообщения о необходимости замены лампы замените лампу новой как можно скорее, даже если она еще работает.
- Не повторяйте выключение и немедленное включение питания. Частое включение и выключение проектора может сократить срок эксплуатации ламп.
- В зависимости от характеристик лампы и способа ее использования лампа может потускнеть или перестать работать до вывода предупреждающего сообщения. Необходимо всегда иметь наготове запасной блок лампы на тот случай, если он понадобится.
- Рекомендуется использовать оригинальные запасные лампы компании Epson. Использование неоригинальных ламп может повлиять на качество работы и безопасность проектора. Повреждение или неправильная работа, вызванная использованием неоригинальных ламп, могут не покрываться гарантией компании Epson.

## » Дополнительная информация

- "Замена лампы" [стр.183](#)
- "Сброс таймера лампы" [стр.188](#)
- "Технические характеристики проектора" [стр.217](#)

## Замена лампы

Лампу можно заменить и тогда, когда проектор установлен на столе или закреплен на потолке.

## ⚠ Предупреждение

- Чтобы избежать травм, перед заменой лампы дайте ей полностью остыть.
- Запрещается разбирать и переделывать лампу. В случае установки в проектор переделанной или разобранной лампы возможно возгорание, поражение электрическим током или другие несчастные случаи.

**1** Выключите проектор и отсоедините кабель питания.

**2** Дайте лампе проектора остыть в течение минимум одного часа.

**3** Для откручивания крепления крышки лампы воспользуйтесь отверткой, предоставляемой вместе с запасной лампой.

## ⚠ Предупреждение

При замене лампы она может разбиться. При замене лампы проектора, установленного на потолке, учитывайте, что лампа может разбиться. Стойте сбоку от крышки отсека лампы, а не под ней. Аккуратно снимите крышку отсека с лампой. Будьте осторожны, снимая крышку отсека с лампой, поскольку осколки стекла могут выпасть наружу и стать причиной травмы. Если осколки попали в глаза или в рот, немедленно обратитесь к врачу.

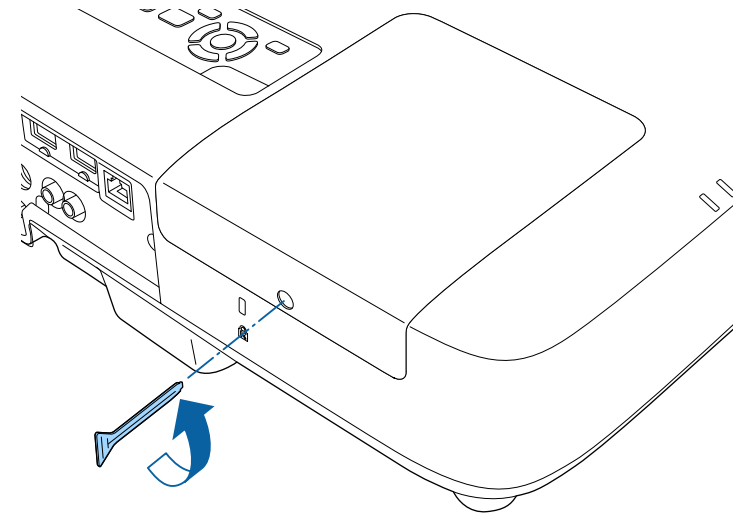

- 4** Сдвиньте крышку лампы и снимите ее.

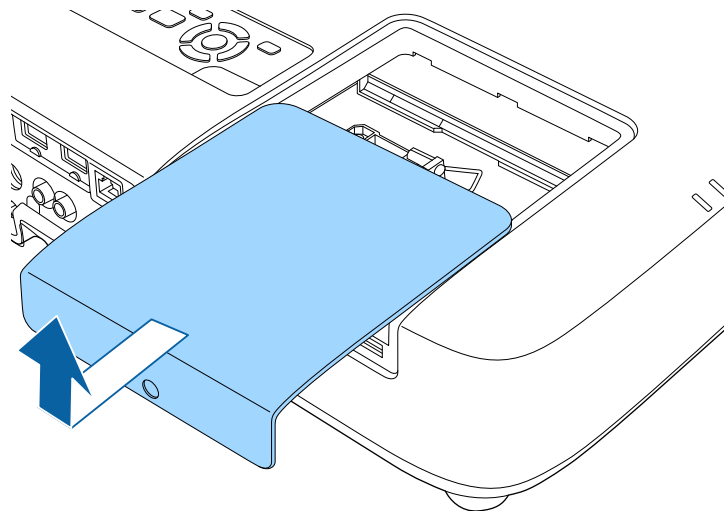

- 5** Открутите винты крепления лампы к проектору. Винты полностью не вынимаются.

- EB-2265U/EB-2255U/EB-2250U/EB-2245U/EB-2165W/EB-2155W/EB-2065/EB-2055/EB-X550KG/EB-X500KG:

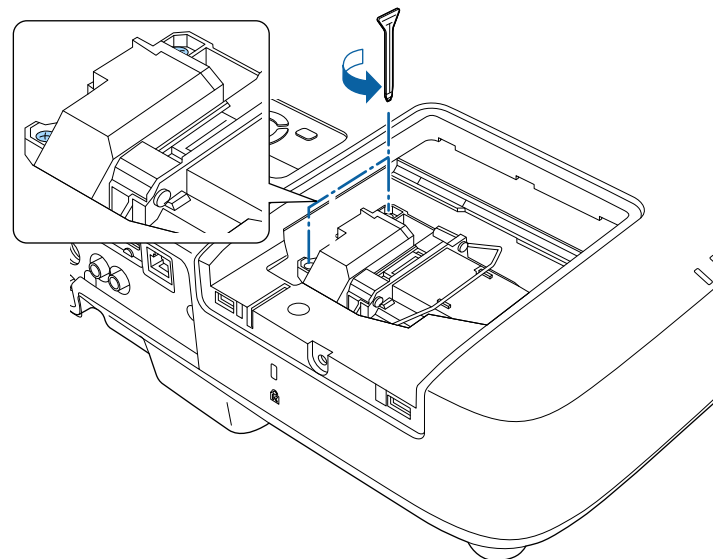



- EB-2140W/EB-2040:

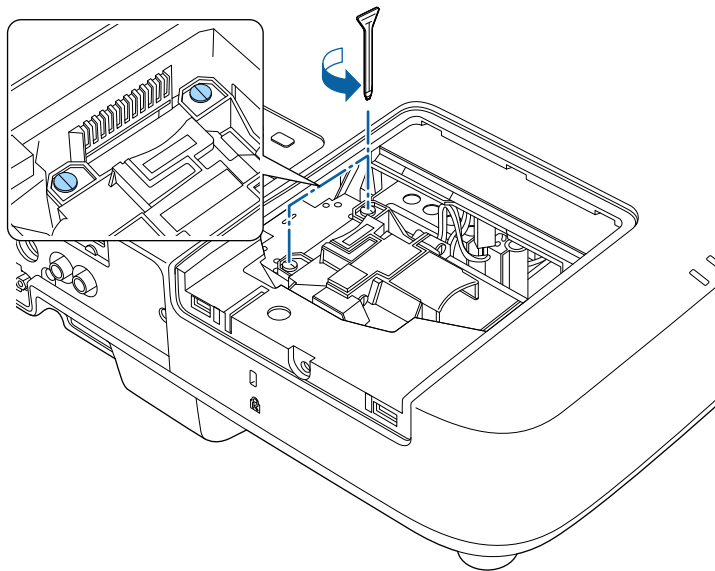

## 6 Извлеките лампу.

- EB-2265U/EB-2255U/EB-2250U/EB-2245U/EB-2165W/EB-2155W/EB-2065/EB-2055/EB-X550KG/EB-X500KG: Поднимите ручку лампы и осторожно извлеките лампу из проектора.

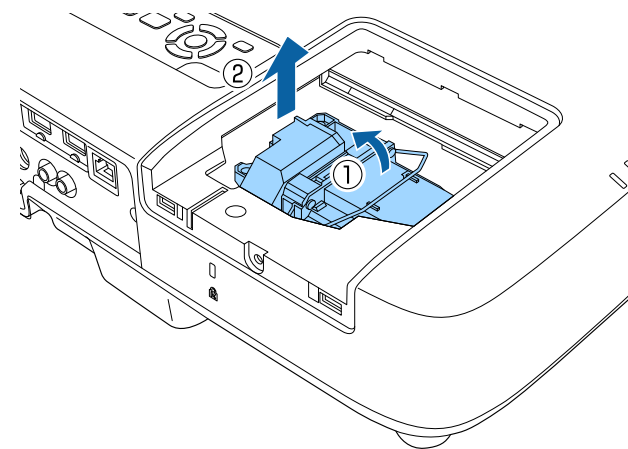

- EB-2140W/EB-2040: Возьмитесь за выступающую часть лампы и осторожно извлеките лампу из проектора.

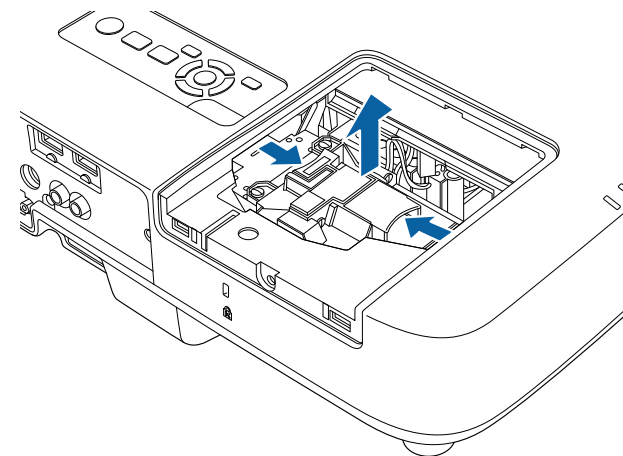



- Если при замене лампы она трескается, замените ее на новую или обратитесь за советом в компанию Epson.
- Лампа в этом изделии содержит ртуть (Hg). Посмотрите местные законы или предписания, касающиеся утилизации. Не выкидывайте лампу в мусорную корзину.

## 7 Установите новую лампу.

- EB-2265U/EB-2255U/EB-2250U/EB-2245U/EB-2165W/EB-2155W/EB-2065/EB-2055/EB-X550KG/EB-X500KG: Осторожно вставьте новую лампу в проектор. Если она не становится на место, проверьте, правильно ли она сориентирована. Надавите на ручку.

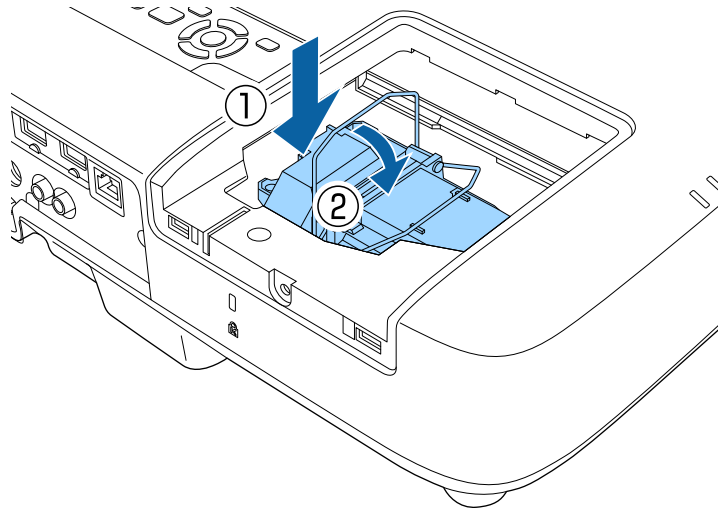

- EB-2140W/EB-2040: Осторожно вставьте новую лампу в проектор. Если она не становится на место, проверьте, правильно ли она сориентирована.

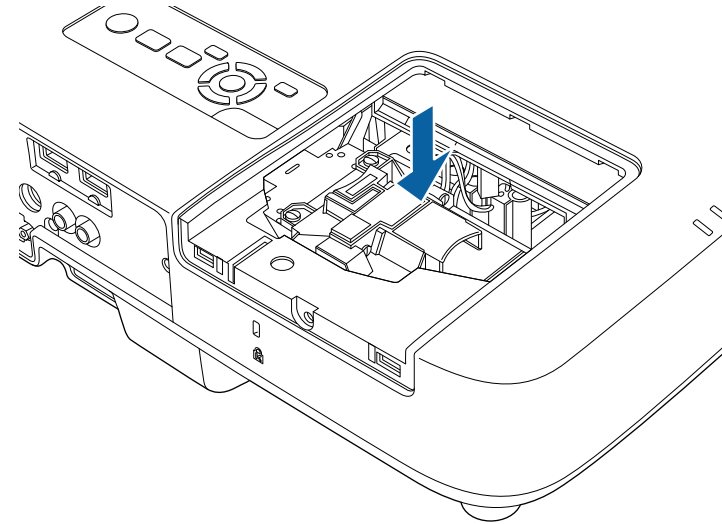

### Внимание

Не прикасайтесь к стеклу лампы, чтобы избежать преждевременной поломки лампы.

- 8** Установите лампу надежно и затяните винты крепления.
- EB-2265U/EB-2255U/EB-2250U/EB-2245U/EB-2165W/EB-2155W/EB-2065/EB-2055/EB-X550KG/EB-X500KG:

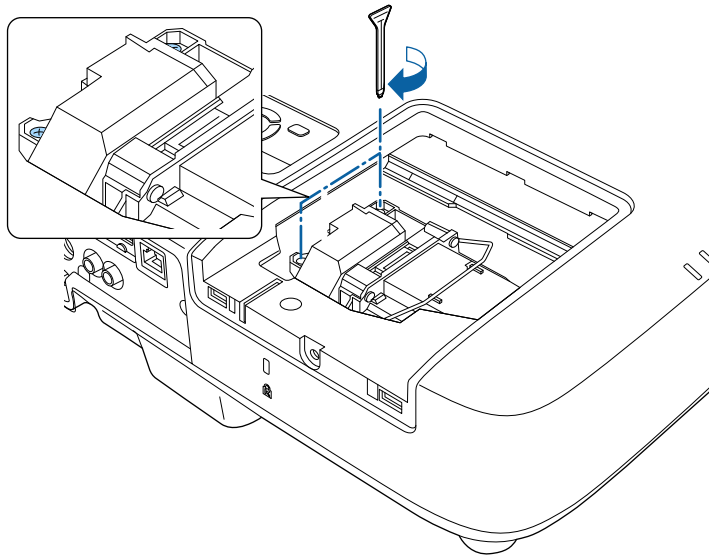

- EB-2140W/EB-2040:

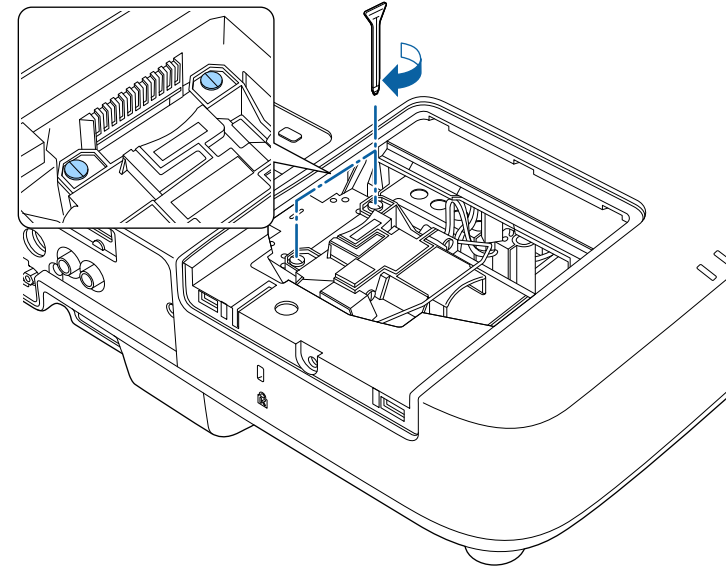

- 9** Установите на место крышку лампы и затяните винт крепления.

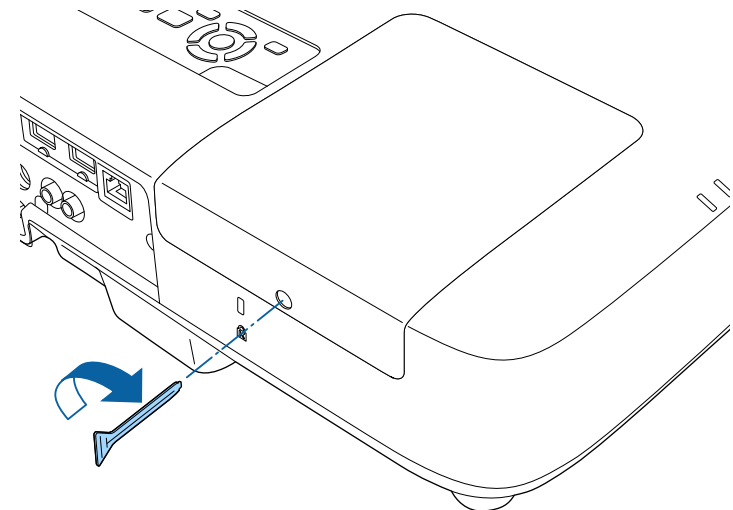



- Убедитесь, что крышка лампы надежно закреплена. В противном случае, лампа не загорится.
- Запрещается прикладывать к лампе слишком большую силу, проверьте, не деформирована ли крышка отсека лампы.

Сбросьте таймер лампы на ноль, чтобы вновь контролировать время ее использования.

## » Дополнительная информация

- "Запасные части" [стр.210](#)

## Сброс таймера лампы

После замены лампы проектора необходимо сбросить таймер лампы, чтобы стереть сообщение о необходимости замены и правильно контролировать время использования лампы.



Если лампа не менялась, не сбрасывайте таймер лампы, чтобы избежать появления неправильной информации об использовании лампы.

- 1** Включите проектор.
- 2** Нажмите кнопку [Menu] на пульте дистанционного управления или на панели управления.
- 3** Выберите меню **Сброс** и нажмите кнопку [Enter].

- 4** Выберите параметр **Сброс врем. раб. лампы** и нажмите кнопку [Enter].

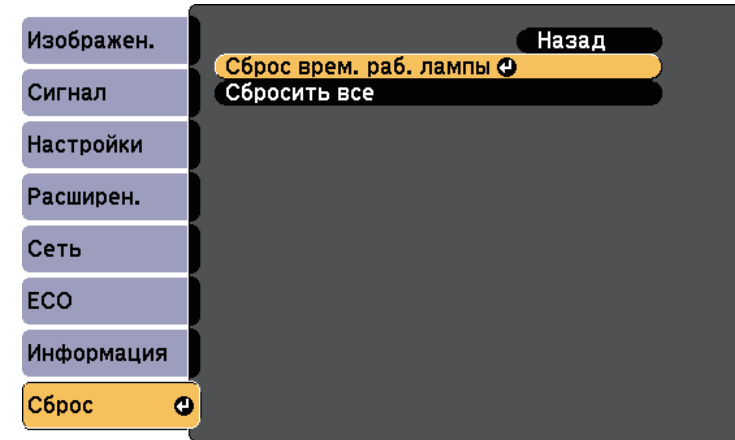

Появляется предложение сбросить время работы лампы.

- 5** Выберите пункт **Да** и нажмите кнопку [Enter].
- 6** Для выхода из меню нажмите кнопку [Menu] или [Esc].

В пульте дистанционного управления используются две марганцовые или щелочные батарейки AA. Когда батарейки разряжаются, их необходимо заменить.

## Внимание

Перед выполнением манипуляций с батарейками обязательно ознакомьтесь с правилами техники безопасности.

- 1 Откройте крышку батарейного отсека, как показано.

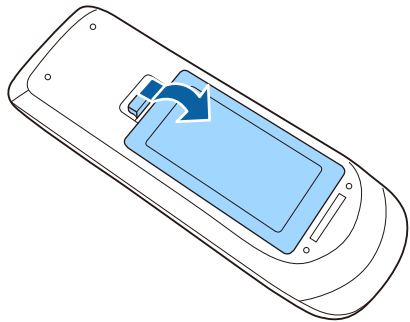

- 2 Извлеките старые батарейки.

- 3 Установите батарейки, соблюдая полярность + и -, как показано на рисунке.

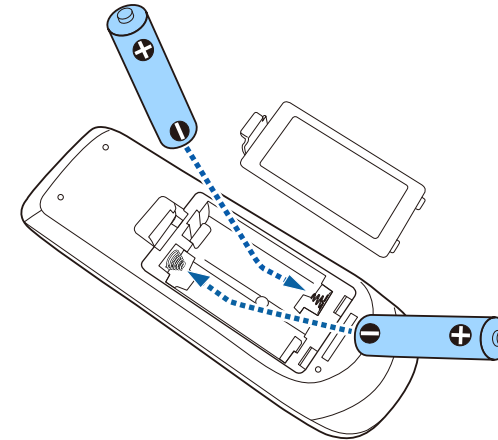

## ⚠ Предупреждение

Проверьте расположение меток (+) и (-) внутри держателя для батареек, чтобы убедиться, что они вставляются правильно. При неправильном использовании батареек возможен взрыв или утечка, что может стать причиной пожара, травмы или повреждения устройства.

- 4 Установите на свое место крышку батарейного отсека, нажав ее вниз до щелчка.

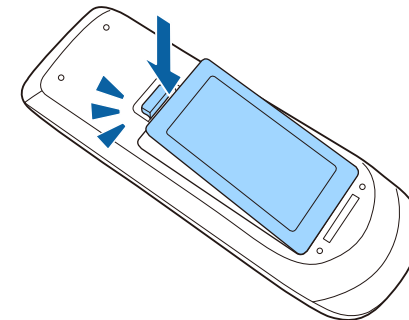

# Решение проблем

Если при использовании проектора возникли проблемы, найдите решение в этих разделах.

## » Дополнительная информация

- "Проблемы с проектором" [стр.191](#)
- "Состояние индикаторов проектора" [стр.192](#)
- "Использование экрана справки по проектору" [стр.195](#)
- "Решение проблем с изображением или звуком" [стр.196](#)
- "Решение проблем при работе проектора и пульта дистанционного управления" [стр.203](#)
- "Решение проблем с сетью" [стр.205](#)

Если проектор работает неправильно, выключите его, отсоедините шнур питания, затем снова присоедините его и включите проектор.

Если это не решает проблему, проверьте следующее:

- На проблему могут указывать индикаторы проектора.
- Информацию об общих проблемах может отображать справочная система проектора.
- Решения многих проблем имеются в этом руководстве.

Если ни одно из этих решений не помогает, обратитесь за технической поддержкой в компанию Epson.

Индикаторы проектора указывают на состояние проектора и сообщают о возникновении проблемы. Проверьте состояние и цвет индикаторов, а затем обратитесь к таблице за решением.

• Если индикаторы отображают шаблон, не приведенный в таблице ниже, выключите проектор, отсоедините шнур питания и обратитесь за помощью в компанию Epson.

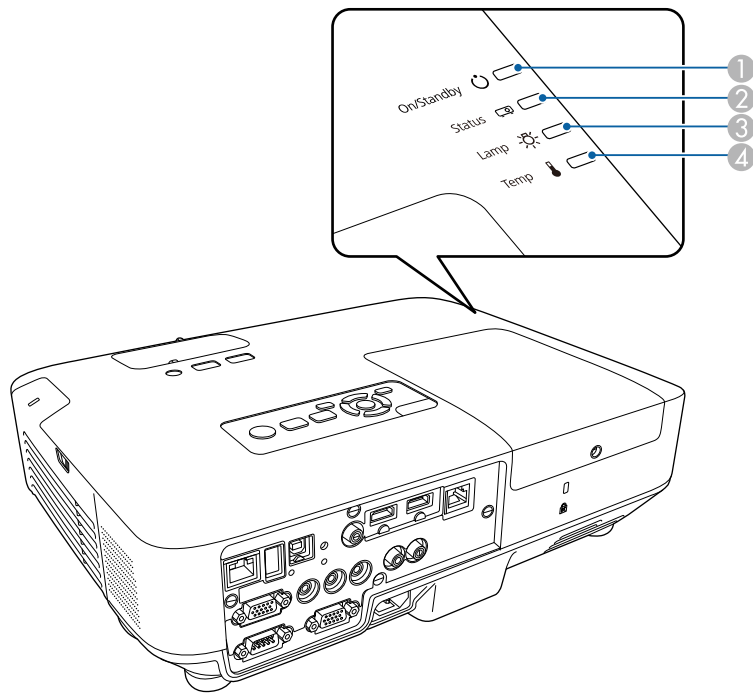



- 1 Индикатор On/Standby (Вкл./Ожидание)
- 2 Индикатор Status (Состояние)
- 3 Индикатор Lamp (Лампа)
- 4 Индикатор Temp (Температура)

## Состояние проектора

Индикатор и состояние	Проблема и решения
Питание: светится синим Состояние: светится синим Лампа: Выкл. Температура: Выкл.	Нормальная работа.
Питание: светится синим Состояние: Мигает синим Лампа: Выкл. Температура: Выкл.	Прогревание или отключение. Во время прогревания подождите 30 секунд, пока не появится изображение. Во время прогревания и отключения ни одна кнопка не работает.
Питание: светится синим Состояние: Выкл. Лампа: Выкл. Температура: Выкл.	Режим ожидания, режим сна или контроль. При нажатии кнопки питания начинается проецирование.
Питание: Мигает синим Состояние: Выкл. Лампа: Выкл. Температура: Выкл.	Подготовка к мониторингу и всем функциям отключена.
Питание: Мигает синим Состояние: Состояние индикатора меняется Лампа: Состояние индикатора меняется Температура: Мигает оранжевым	Проектор перегрелся. <ul style="list-style-type: none"> <li>• Убедитесь, что вентиляционные отверстия и воздушный фильтр не забиты и не перекрыты находящимися рядом предметами.</li> <li>• Почистите или замените воздушный фильтр.</li> <li>• Убедитесь, что температура в помещении не слишком высокая.</li> </ul>



Индикатор и состояние	Проблема и решения
Питание: Выкл. Состояние: Мигает синим Лампа: Выкл. Температура: Светится оранжевым	Проектор перегрелся и выключился. Оставьте его выключенным на 5 минут для охлаждения. <ul style="list-style-type: none"> <li>Убедитесь, что вентиляционные отверстия и воздушный фильтр не забиты и не перекрыты находящимися рядом предметами.</li> <li>Почистите или замените воздушный фильтр.</li> <li>При работе проектора на большой высоте над уровнем моря задайте для параметра <b>Высотный режим</b> значение <b>Вкл.</b> в меню проектора <b>Расширенный</b>.   <b>Расширен.</b> &gt; <b>Управление</b> &gt; <b>Высотный режим</b></li> <li>Если проблема остается, отсоедините шнур питания проектора и обратитесь за помощью в компанию Epson.</li> </ul>
Питание: Выкл. Состояние: Мигает синим Лампа: Светится оранжевым Температура: Выкл.	Проблема с лампой. <ul style="list-style-type: none"> <li>Проверьте, не перегорела ли лампа, не разбита ли она, или правильность ее установки. Переставьте или замените лампу.</li> <li>Очистите воздушный фильтр.</li> <li>При работе проектора на большой высоте над уровнем моря задайте для параметра <b>Высотный режим</b> значение <b>Вкл.</b> в меню проектора <b>Расширен.</b>   <b>Расширен.</b> &gt; <b>Управление</b> &gt; <b>Высотный режим</b></li> <li>Если проблема остается, отсоедините шнур питания проектора и обратитесь за помощью в компанию Epson.</li> </ul> Проблема с крышкой отсека лампы. <ul style="list-style-type: none"> <li>Удостоверьтесь, что лампа и крышка отсека лампы надежно установлены. Если лампа или крышка отсека лампы установлены неправильно, лампа не включится.</li> </ul>

Индикатор и состояние	Проблема и решения
Питание: Мигает синим Состояние: Состояние индикатора меняется Лампа: Мигает оранжевым Температура: Состояние индикатора меняется	Замените лампу, чтобы избежать поломки. Прекратите использование проектора.
Питание: Выкл. Состояние: Мигает синим Лампа: Выкл. Температура: Мигает оранжевым	Проблема с вентилятором или датчиком. Выключите проектор, отсоедините шнур питания и обратитесь за помощью в компанию Epson.
Питание: Выкл. Состояние: Мигает синим Лампа: Мигает оранжевым Температура: Выкл.	Внутренняя ошибка проектора. Выключите проектор, отсоедините шнур питания и обратитесь за помощью в компанию Epson.
Питание: Выкл. Состояние: Мигает синим Лампа: Мигает оранжевым Температура: Мигает оранжевым	Ошибка автонастройки диафрагмы. Выключите проектор, отсоедините шнур питания и обратитесь за помощью в компанию Epson.
Питание: Выкл. Состояние: Мигает синим Лампа: Светится оранжевым Температура: Светится оранжевым	Ошибка питания (балласт). Выключите проектор, отсоедините шнур питания и обратитесь за помощью в компанию Epson.

### » Дополнительная информация

- "Очистка воздушного фильтра и вентиляционных отверстий" [стр.180](#)
- "Замена воздушного фильтра" [стр.180](#)
- "Замена лампы" [стр.183](#)

Информацию, помогающую решить общие проблемы, можно отобразить с помощью справочной системы проектора.

**1** Включите проектор.

**2** Нажмите кнопку [Home] на панели управления или пульте дистанционного управления.

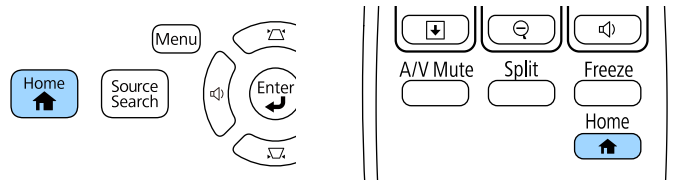

**3** Выберите пункт **Справка** на Главном экране.



Откроется меню справки.

**4** Используйте кнопки со стрелками вверх и вниз, чтобы выделить подсветкой проблему, которую нужно решить.

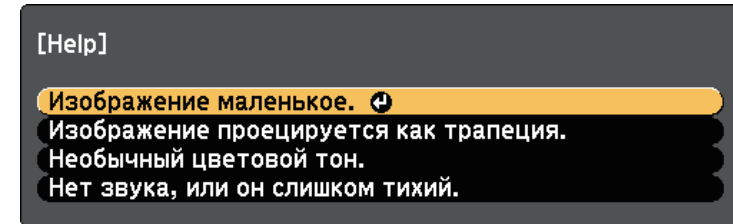

**5** Нажмите кнопку [Enter], чтобы посмотреть решение.

**6** После этого выполните одно из следующих действий.

- Для выбора другой проблемы для решения нажмите кнопку [Esc].
- Для выхода из справочной системы нажмите кнопку [Menu].

Если появились проблемы с проецируемыми изображениями или звуком, проверьте решения в этих разделах.

## » Дополнительная информация

- "Решения, если изображение не появляется" [стр.196](#)
- "Решения, если изображения, проецируемые с помощью функции USB Display, неправильные" [стр.197](#)
- "Решения, когда появляется сообщение "Нет сигнала"" [стр.197](#)
- "Решения, когда появляется сообщение "Не поддерживается"" [стр.198](#)
- "Решения, когда появляется только часть изображения" [стр.198](#)
- "Решения, когда изображение не прямоугольное" [стр.199](#)
- "Решения, когда изображение имеет шум или помехи" [стр.199](#)
- "Решения, когда изображение расплывчатое или смазанное" [стр.200](#)
- "Решения, когда яркость или цвета изображения неправильные" [стр.201](#)
- "Решения проблем со звуком" [стр.201](#)
- "Решения, когда имена файлов изображений в функции PC Free отображаются неправильно" [стр.202](#)

## Решения, если изображение не появляется

Если изображение не появляется, попробуйте следующие решения:

- Нажмите кнопку питания, чтобы включить его.
- Убедитесь, что крышка линзы открыта полностью.
- Нажмите кнопку [A/V Mute] на пульте дистанционного управления, чтобы увидеть, выключается ли изображение на время.
- Убедитесь, что все кабели присоединены правильно и включено ли питание проектора и присоединенных источников видеосигнала.
- Убедитесь, что проецируемое изображение не полностью черное (только при проецировании изображений с компьютера).
- Убедитесь, что настройки меню проектора правильные.
- Нажмите кнопку питания проектора, для выхода из режима ожидания или сна. Также проверьте, не находится ли присоединенный компьютер в режиме сна или сохранения экрана.

- При проецировании изображения от источника через порт Computer2/Monitor Out, установите для параметра **Порт Выход на монитор** значение **Компьютер2** в меню **Расширен.** проектора.  
☛ **Расширен.** > **Управление** > **Порт Выход на монитор**
- Проверьте настройки меню проектора **Сигнал**, чтобы убедиться, что они соответствуют текущему источнику видеосигнала.
- Отрегулируйте параметр **Яркость** в меню **Изображен.**
- Установите значение **Нормальная** для параметра **Энергопотребл.**  
☛ **ЕСО** > **Энергопотребл.**
- Проверьте параметр **Перек** в меню проектора **Расширен.**, чтобы убедиться, что параметр **Сообщения** имеет значение **Вкл.**
- Если проектор не отвечает при нажатии кнопок на панели управления, возможно, кнопки заблокированы для безопасности. Разблокируйте кнопки в параметре **Блокир. управл.** в меню проектора **Настройки** или воспользуйтесь для включения проектора пультом дистанционного управления.  
☛ **Настройки** > **Настройка блокировки** > **Блокир. управл.**
- Если проектор не отвечает при нажатии кнопок на пульте дистанционного управления, убедитесь, что удаленные приемники включены.
- Если изображения проецируются с помощью программы Windows Media Center, уменьшите размер экрана (выйдите из полноэкранный режима).
- Если изображения проецируются с помощью приложений, использующих программу Windows DirectX, включите функции DirectX.
- Проектор может не проецировать видео с защитой авторского права, воспроизводимые на компьютере. Детальную информацию см. в руководстве, предоставляемом с компьютером.

## » Дополнительная информация

- "Настройки входного сигнала - Меню Сигнал" [стр.150](#)
- "Настройки качества изображения - Меню Изображен." [стр.148](#)
- "Настройка проектора - Меню ЕСО" [стр.168](#)
- "Настройка проектора - Меню Расширен." [стр.155](#)

- "Разблокировка кнопок проектора" [стр.103](#)

## Решения, если изображения, проецируемые с помощью функции USB Display, неправильные

Если при использовании функции USB Display изображение не появляется или отображается неправильно, попробуйте следующие решения:

- Нажмите кнопку [USB] на пульте дистанционного управления.
- Убедитесь, правильно ли установлено программное обеспечение Epson USB Display. При необходимости, установите его вручную.
- Для OS X: Нажмите значок **USB Display** в папке **Dock**. Если значок не появляется в **Dock**, дважды нажмите **USB Display** в папке **Applications**. Если выбрать пункт **Exit** в меню значка **USB Display** в области **Dock**, функция USB Display не будет запускаться автоматически после подключения кабеля USB.
- Если изображения проецируются с помощью программы Windows Media Center, уменьшите размер экрана (выйдите из полноэкранный режима).
- Если изображения проецируются с помощью приложений, использующих программу Windows DirectX, включите функции DirectX.
- Если курсор мыши дрожит, выберите параметр **Сгладить движения указателя мыши** в настройках программы **Epson USB Display** на компьютере.
- Выключите параметр **Передать многоуровневое окно** в настройках программы **Настройки Epson USB Display** на компьютере.
- В проекторах с разрешением WUXGA (1920 × 1200) при изменении разрешения компьютера во время проецирования может ухудшиться качество выводимого видео.

### » Дополнительная информация

- "Присоединение к компьютеру для передачи видео- и аудиосигнала через USB" [стр.26](#)

## Решения, когда появляется сообщение "Нет сигнала"

Если появляется сообщение "Нет сигнала", попробуйте следующие решения:

- Нажмите кнопку [Source Search] и подождите несколько секунд, чтобы появилось изображение.
- Включите присоединенный компьютер или источник видеосигнала и, при необходимости, нажмите кнопку воспроизведения, чтобы начать презентацию.
- Проверьте надежность подключения всех необходимых для проецирования кабелей.
- Подключите источник видеосигнала непосредственно к проектору.
- Если проецирование производится с ноутбука, убедитесь, что для него настроено отображение на внешнем мониторе.
- Убедитесь, что компьютер не находится в «спящем режиме».
- При необходимости, выключите проектор и присоединенный компьютер или источник видеосигнала, а затем снова выключите.
- Если проекция изображения осуществляется от источника HDMI, замените кабель HDMI на более короткий.

### » Дополнительная информация

- "Отображение с ноутбука" [стр.197](#)
- "Отображение с ноутбука Mac" [стр.198](#)

## Отображение с ноутбука

Если во время проецирования с ноутбука отображается сообщение "Нет сигнала", необходимо настроить ноутбук на отображение на внешнем мониторе.



Удерживайте клавишу ноутбука **Fn** и нажмите клавишу, помеченную пиктограммой монитора или клавишу **CRT/LCD**. (Подробные сведения см. в руководстве ноутбука.) Подождите несколько секунд, пока не появится изображение.

- 2** Для отображения на мониторе ноутбука и проектором, попробуйте еще раз нажать эти же клавиши.
- 3** Если изображение не отображается одновременно на ноутбуке и проектором, проверьте утилиту **Дисплей** Windows, чтобы убедиться, что порт внешнего монитора активирован, а режим расширенного рабочего стола деактивирован. (Инструкции см. в руководстве к компьютеру и Windows).
- 4** При необходимости, проверьте настройки видеокарты и настройте параметр отображения нескольких экранов на значение **Клонировать** или **Зеркало**.

## Отображение с ноутбука Mac

Если во время проецирования с ноутбука Mac отображается сообщение "Нет сигнала", необходимо настроить ноутбук на зеркальное отображение. (Детальную информацию см. в руководстве к ноутбуку).

- 1** Откройте утилиту **System Preferences** и выберите **Displays**.
- 2** При необходимости, выберите параметр **Дисплей** или **Color LCD**.
- 3** Нажмите вкладку **Arrange** или **Arrangement**.
- 4** Выберите **Mirror Displays**.

## Решения, когда появляется сообщение "Не поддерживается"

Если появляется сообщение "Не поддерживается.", попробуйте следующие решения:

- Убедитесь, что в меню проектора **Сигнал** выбран правильный входной сигнал.

- Убедитесь, что разрешение экрана компьютера не превышает разрешение и пределы частоты проектора. При необходимости, выберите другое разрешение экрана компьютера. (Детальную информацию см. в руководстве к компьютеру).

### » Дополнительная информация

- "Настройки входного сигнала - Меню Сигнал" [стр.150](#)
- "Разрешение отображения, поддерживаемое монитором" [стр.215](#)

---

## Решения, когда появляется только часть изображения

Если появляется только часть изображения, попробуйте следующие решения:

- Нажмите кнопку [Auto] на пульте дистанционного управления, чтобы оптимизировать сигнал изображения.
- Попробуйте отрегулировать положение изображения с помощью параметра **Позиция** в меню проектора **Сигнал**.
- Нажмите кнопку [Aspect] на пульте дистанционного управления, чтобы выбрать другой формат изображения.
- Измените параметр **Разрешение** в меню проектора **Сигнал** в соответствии с сигналом для присоединенного оборудования.
- Если увеличение или уменьшение изображения выполняется кнопками [E-Zoom], нажмите кнопку [Esc], чтобы проектор вернулся к полноэкранному режиму.
- Проверьте настройки экрана компьютера, чтобы выключить двойной экран и настроить разрешение согласно пределам проектора. (Детальную информацию см. в руководстве к компьютеру).
- Проверьте разрешение, назначенное файлам презентации, чтобы увидеть, созданы ли они с другим разрешением. (Детальную информацию см. в справке к программному обеспечению).
- Убедитесь, что выбран правильный режим проецирования. Можно использовать параметр **Проецирование** в меню **Расширен**.

## » Дополнительная информация

- "Настройки входного сигнала - Меню Сигнал" [стр.150](#)
- "Настройка проектора - Меню Расширен." [стр.155](#)
- "Разрешение отображения, поддерживаемое монитором" [стр.215](#)

---

## Решения, когда изображение не прямоугольное

Если проецируемое изображение не прямоугольное, попробуйте следующие решения:

- Разместите проектор непосредственно перед центром экрана, направив его прямо на экран, если это возможно.
- Включите автоматическую корректировку в меню проектора **Настройки**. Проектор автоматически корректирует изображение при каждом перемещении проектора.
  - ☛ **Настройки > Корр-ия трапеции > Гор/вер.искаж. > Авто гор/вер.искаж**
  - ☛ **Настройки > Корр-ия трапеции > Гор/вер.искаж. > Верт. автокоррекция**
- Нажмите кнопку [Screen Fit] и отрегулируйте форму изображения с помощью экранного меню (EB-2265U/EB-2255U/EB-2250U/EB-2245U/EB-2165W/EB-2155W/EB-2065/EB-2055/EB-X550KG/EB-X500KG).
- Включите переключатель корректировки трапецеидального искажения в меню проектора **Настройки**. Затем отрегулируйте ползунок так, чтобы изображение приняло вид правильного прямоугольника (EB-2140W/EB-2040).
  - ☛ **Настройки > Корр-ия трапеции > Гор/вер.искаж. > Рег.гориз.трап.иск.**
- Если высота проектора отрегулирована с помощью опоры проектора, нажимайте кнопки корректировки трапецеидального искажения проектора, чтобы отрегулировать форму изображения.
- Отрегулируйте параметр Quick Corner, чтобы скорректировать форму изображения.
  - ☛ **Настройки > Корр-ия трапеции > Quick Corner**

## » Дополнительная информация

- "Автоматическая коррекция горизонтального/вертикального трапецеидального искажения" [стр.50](#)
- "Верт. автокоррекция" [стр.50](#)
- "Автоматическая корректировка формы изображения с помощью функции подгонки к экрану" [стр.51](#)
- "Корректировка формы изображения с помощью кнопок корректировки трапецеидального искажения" [стр.53](#)
- "Корректировка формы изображения с помощью функции Quick Corner" [стр.54](#)
- "Корректировка формы изображения с помощью ползунка регулировки горизонтальных трапецеидальных искажений" [стр.52](#)

---

## Решения, когда изображение имеет шум или помехи

Если проецируемое изображение имеет электронные помехи (шум) или другие помехи, попробуйте следующие решения:

- Проверьте кабели, соединяющие компьютер или источник видеосигнала и проектор. Они должны:
  - Быть отделены от шнура питания, чтобы предотвратить помехи
  - Быть надежно присоединены на обоих концах
  - Не быть присоединены к удлинителю
- Проверьте настройки меню проектора **Сигнал**, чтобы убедиться, что они соответствуют источнику видеосигнала.
- Если это возможно для вашего источника видеосигнала, отрегулируйте параметры **Деинтерлейсинг** и **Шумоподавление** в меню **Изображен.** проектора.
  - ☛ **Изображен. > Дополнительно > Деинтерлейсинг**
  - ☛ **Изображен. > Улучш-е изображ-я > Шумоподавление**
- Выберите разрешение и частоту обновления компьютерного видеосигнала, совместимые с проектором.
- Если проецирование проводится с компьютера, нажмите кнопку [Auto] на пульте дистанционного управления, чтобы отрегулировать



параметры **Трекинг** и **Синхронизация** автоматически. Если изображения отрегулированы неправильно, отрегулируйте параметры **Трекинг** и **Синхронизация** в меню проектора **Сигнал** вручную.

- Выберите значение **Авто** для параметра **Разрешение** в меню проектора **Сигнал**.
- Если форма изображения отрегулирована с помощью элементов управления проектора, попробуйте уменьшить значение параметра **Резкость** в меню проектора **Изображен.**, чтобы улучшить качество изображения.
- Если присоединен удлинитель шнура питания, попробуйте выполнить проецирование без него, чтобы определить, не он ли вызывает помехи сигнала.
- Если используется функция USB Display, выключите параметр **Передать многоуровневое окно** в настройках программы **Настройки Epson USB Display** на компьютере.

## » Дополнительная информация

- "Настройки входного сигнала - Меню Сигнал" [стр.150](#)
- "Настройки качества изображения - Меню Изображен." [стр.148](#)
- "Разрешение отображения, поддерживаемое монитором" [стр.215](#)

## Решения, когда изображение расплывчатое или смазанное

Если проецируемое изображение расплывчатое или смазанное, попробуйте следующие решения:

- Отрегулируйте фокус изображения.
- Почистите линзу проектора.



Для предотвращения образования конденсата на линзе после того, как он принесен из холодной среды, перед использованием проектора дайте ему нагреться до комнатной температуры.

- Разместите проектор достаточно близко к экрану.

- Разместите проектор так, чтобы угол регулировки трапецидального искажения не был слишком широким, так как это искажает изображение.
- При использовании функции Screen Fit, расположите проектор на подходящем расстоянии от экрана или отрегулируйте форму изображения вручную (EB-2265U/EB-2255U/EB-2250U/EB-2245U/EB-2165W/EB-2155W/EB-2065/EB-2055/EB-X550KG/EB-X500KG).
- Включите автоматическую корректировку в меню проектора **Настройки**.
  - ☛ **Настройки > Корр-ия трапеции > Гор/вер.искаж. > Авто гор/вер.искаж**
  - ☛ **Настройки > Корр-ия трапеции > Гор/вер.искаж. > Верт. автокоррекция**
- Отрегулируйте параметр **Резкость** в меню проектора **Изображен.**, чтобы улучшить качество изображения.
- Если проецирование проводится с компьютера, нажмите кнопку [Auto] на пульте дистанционного управления, чтобы отрегулировать параметры «Трекинг» и «Синхронизация» автоматически. Если на изображении остаются полосы или оно остается смазанным, отобразите на экране равномерно узорчатое изображение и отрегулируйте параметры **Трекинг** и **Синхронизация** в меню проектора **Сигнал**.
- Если проецирование выполняется с компьютера, используйте меньшее разрешение или выберите разрешение, соответствующее родному разрешению проектора.

## » Дополнительная информация

- "Автоматическая коррекция горизонтального/вертикального трапецидального искажения" [стр.50](#)
- "Верт. автокоррекция" [стр.50](#)
- "Настройки входного сигнала - Меню Сигнал" [стр.150](#)
- "Настройки качества изображения - Меню Изображен." [стр.148](#)
- "Разрешение отображения, поддерживаемое монитором" [стр.215](#)
- "Фокусировка изображения с помощью кольца фокусировки" [стр.58](#)
- "Очистка объектива" [стр.178](#)



## Решения, когда яркость или цвета изображения неправильные

Если проецируемое изображение слишком темное или светлое, или его цвета неправильные, попробуйте следующие решения:

- Нажмите кнопку [Color Mode] на пульте дистанционного управления, чтобы испробовать другие цветовые режимы для изображения и окружения.
- Проверьте настройки источника видеосигнала.
- Отрегулируйте в меню проектора **Изображен.** доступные параметры для текущего источника входного сигнала, такие как **Яркость**, **Контраст**, **Оттенок**, **Цвет. температ.** и/или **Насыщен. цвета**.
- Убедитесь, что для параметра **Входной сигнал** или **Видео сигнал** выбрано правильное значение в меню проектора **Сигнал**, если они доступны для имеющегося источника изображения.
  - ☛ **Сигнал > Дополнительно > Входной сигнал**
  - ☛ **Сигнал > Дополнительно > Видео сигнал**
- Убедитесь, что для параметра **Гамма** или **RGBCMY** выбрано правильное значение в меню проектора **Изображен.**
  - ☛ **Изображен. > Дополнительно**
- Убедитесь, что все кабели надежно присоединены к проектору и источнику видеосигнала. Если используются длинные кабели, попытайтесь присоединить более короткие.
- Если в меню **ЕСО** включен параметр **Энергопотребл.**, попытайтесь выбрать значение **Нормальное**.
  - ☛ **ЕСО > Энергопотребл.**



При использовании проектора на большой высоте над уровнем моря или в местах с высокой температурой, изображение может стать темнее и может оказаться невозможным отрегулировать параметр **Энергопотребл.**

- Разместите проектор достаточно близко к экрану.
- Если изображение прогрессивно темнеет, возможно скоро понадобится заменить лампу проектора.

## » Дополнительная информация

- "Цветовой режим" [стр.64](#)
- "Настройки входного сигнала - Меню Сигнал" [стр.150](#)
- "Настройки качества изображения - Меню Изображен." [стр.148](#)
- "Настройка проектора - Меню ЕСО" [стр.168](#)

## Решения проблем со звуком

Если звука нет или громкость очень низкая или высокая, попробуйте следующие решения:

- Отрегулируйте настройки громкости проектора.
- Нажмите кнопку [A/V Mute] на пульте дистанционного управления, чтобы восстановить проецирование и звук, если они были временно отключены.
- Проверьте компьютер или источник видеосигнала, чтобы убедиться, что громкость включена и аудиовыход настроен на нужный источник.
- Отсоедините, а затем снова присоедините аудиокабель.
- Проверьте соединения аудиокабеля между проектором и источником видеосигнала.
- Если не слышно звука с источника HDMI, присоедините подключенное устройство к выходу РСМ.
- Убедитесь, что все присоединенные аудиокабели имеют маркировку "No Resistance" (Нет сопротивления).
- Если используется функция USB Display, включите параметр **Вывод звука с проектора**. в настройках программы **Настройки Epson USB Display** на компьютере.
- Выберите правильный аудиовход в параметре **Настройки A/V** в меню проектора **Расширен.**
- При подключении проектора к Mac кабелем HDMI убедитесь, что ваш Mac поддерживает передачу звука через порт HDMI. Если это не так, необходимо присоединить аудиокабель.
- Если необходимо использовать присоединенный источник аудиосигнала, когда проектор выключен, настройте для параметра

**Режим ожидания** значение **Связь вкл.** в меню проектора **ЕСО** и убедитесь, что параметр **Настройки A/V** правильно настроены в меню проектора **Расширен.**

- Если уровень громкости для компьютера минимальный, в то время как звук для проектора настроен на максимум, шум может смешиваться. Увеличьте громкость компьютера и уменьшите громкость проектора. (При использовании программ EasyMP Multi PC Projection или USB Display).

» **Дополнительная информация**

- "Соединения проектора" [стр.26](#)
- "Настройка проектора - Меню Расширен." [стр.155](#)
- "Настройка проектора - Меню ЕСО" [стр.168](#)
- "Управление громкостью с помощью кнопок громкости" [стр.70](#)

---

## Решения, когда имена файлов изображений в функции PC Free отображаются неправильно

Если имена файлов длиннее, чем область отображения или включают неподдерживаемые символы, они могут быть укорочены или изменены в функции PC Free. Укоротите или измените имя файла.

Если появились проблемы при работе проектора или пульта дистанционного управления, проверьте решения в этих разделах.

## » Дополнительная информация

- "Решения проблем с питанием проектора или его отключением" [стр.203](#)
- "Решения проблем с пультом дистанционного управления" [стр.203](#)
- "Решения проблем с паролем" [стр.204](#)
- "Решение, когда появляется сообщение "Зарядка батареи, обеспечивающей индикацию времени, заканчивается"" [стр.204](#)
- "Устранение неисправностей функции Управление жестами" [стр.204](#)

---

## Решения проблем с питанием проектора или его отключением

Если проектор не включается после нажатия кнопки питания или неожиданно выключается, попробуйте следующие решения:

- Убедитесь в надежности присоединения шнура питания к проектору и рабочей электрической розетке.
- Кнопки проектора могут быть заблокированы для обеспечения безопасности. Разблокируйте кнопки в параметре **Блокир. управл.** в меню проектора **Настройки** или воспользуйтесь для включения проектора пультом дистанционного управления.
  - ☛ **Настройки > Настройка блокировки > Блокир. управл.**
- Шнур питания может быть поврежден. Отсоедините шнур и обратитесь за помощью в компанию Epson.
- Если проектор неожиданно выключается, возможно он переходит в режим сна через определенный период бездействия. Чтобы "разбудить" проектор, выполните любое действие. Для выключения режима сна выберите значение **Выкл.** для параметра **Спящий режим** в меню проектора **ЕСО**.
- Если лампа проектора неожиданно выключается, возможно активирован таймер отключения A/V. Для выключения таймера отключения A/V, выберите значение **Выкл.** для параметра **Таймер откл. A/V** в меню проектора **ЕСО**.

- Если лампа проектора неожиданно выключается, возможно включен таймер крышки линзы. Для выключения таймера крышки линзы, выберите значение **Выкл.** для параметра **Таймер крыш. линзы** в меню проектора **ЕСО**.
- Если лампа проектора выключается, индикатор состояния вспыхивает, индикатор температуры светится, значит проектор перегрелся и выключился.
- Если кнопка питания на пульте дистанционного управления не включает проектор, проверьте батарейки пульта и убедитесь, что доступен по меньшей мере один из удаленных приемников, указанных в параметре **Удален. приемник** в меню **Настройки** проектора.
- В зависимости от настроек проектора вентиляторы охлаждающей системы могут работать в режиме ожидания. Кроме того, в случае выхода проектора из режима ожидания работа вентиляторов может вызвать неожиданный шум. Это не является неисправностью.

## » Дополнительная информация

- "Настройка проектора - Меню ЕСО" [стр.168](#)
- "Состояние индикаторов проектора" [стр.192](#)
- "Настройки функций проектора - Меню Настройки" [стр.152](#)
- "Разблокировка кнопок проектора" [стр.103](#)

---

## Решения проблем с пультом дистанционного управления

Если проектор не отвечает на команды пульта дистанционного управления, попробуйте следующие решения:

- Проверьте правильность установки и заряд батареек пульта дистанционного управления. При необходимости, замените батарейки.
- Убедитесь, что пульт дистанционного управления находится в пределах угла и диапазона приема проектора.
- Убедитесь, что проектор не перегрелся или не отключился.

- Проверьте, не залипла ли кнопка на пульте дистанционного управления, отвечающая за переход пульта в режим сна. Отпустите кнопку, чтобы "разбудить" пульт дистанционного управления.
  - Яркий свет флуоресцентных ламп, прямые солнечные лучи или инфракрасные сигналы устройств могут создавать помехи для удаленных приемников проектора. Приглушите свет или переместите проектор подальше от солнца и оборудования, создающего помехи.
  - Убедитесь, что доступно не менее одного удаленного приемника в параметре **Удален. приемник** в меню проектора **Настройки**.
  - Если параметр **Удален. приемник** деактивирован, удержите кнопку [Menu] на пульте дистанционного управления в течение мин. 15 секунд, чтобы сбросить настройку до значения по умолчанию.
  - Если проектору назначен номер ID для управления несколькими проекторами с пульта дистанционного управления, возможно, потребуется проверить или изменить параметр ID.
  - В случае утери пульта дистанционного управления можно заказать другой в компании Epson.
- » **Дополнительная информация**
- "Работа с пультом дистанционного управления" [стр.36](#)
  - "Настройки функций проектора - Меню Настройки" [стр.152](#)
  - "Выбор проектора, с которым нужно работать" [стр.95](#)
  - "Замена батареек пульта дистанционного управления" [стр.189](#)

## Решения проблем с паролем

Если невозможно ввести или запомнить пароль, попробуйте следующие решения:

- Возможно включена защита паролем, а сам пароль не задан. Попробуйте ввести **0000** с помощью пульта дистанционного управления.
- Если много раз введен неправильный пароль и появляется сообщение, отображающее код запроса, запишите код и обратитесь за помощью в

- компанию Epson. Предоставьте код запроса и подтверждение владения проектором для получения помощи в разблокировке проектора.
- В случае утери пульта дистанционного управления пароль ввести невозможно. Закажите новый пульт в компании Epson.

## Решение, когда появляется сообщение "Зарядка батареи, обеспечивающей индикацию времени, заканчивается"

Если отображается сообщение "Зарядка батареи, обеспечивающей индикацию времени, заканчивается", обратитесь в компанию Epson за консультацией.

## Устранение неисправностей функции Управление жестами

Если функция Управление жестами работает неправильно, попробуйте выполнить следующие действия.

- Проверьте надежность подключения кабеля USB к компьютеру и проектору.
- Установите значение **Нормальная** для параметра **Энергопотребл.**  
☛ **ECO > Энергопотребл.**
- Приглушите свет в помещении. Убедитесь, что на поверхность проецирования не попадают прямые солнечные лучи или другие источники яркого света.
- Обеспечьте устойчивую яркость света в помещении.

Если при использовании проектора по сети возникли проблемы, найдите решение в этих разделах.

#### » Дополнительная информация

- "Решения в случае ошибки беспроводной аутентификации" [стр.205](#)
- "Решения, когда невозможно получить доступ к проектору через сеть" [стр.205](#)
- "Решения, когда по эл. почте не приходят предупреждения" [стр.206](#)
- "Решения, когда изображение во время проецирования по сети имеет помехи" [стр.206](#)
- "Решения, когда невозможно соединиться с помощью функции Screen Mirroring" [стр.206](#)
- "Решения, когда изображение или звук во время подключения с помощью функции Screen Mirroring содержит помехи" [стр.207](#)

## Решения в случае ошибки беспроводной аутентификации

Если с выполнением аутентификации возникают проблемы, выполните следующие действия (EB-2265U/EB-2255U/EB-2250U/EB-2245U/EB-2165W/EB-2155W/EB-2065/EB-2055/EB-X550KG/EB-X500KG):

- Если настройки беспроводной сети выполнены верно, но аутентификацию выполнить не удастся, возможно, потребуется обновить настройки **Дата и время** в меню проектора **Расширен.**  
☛ **Расширен.** > **Управление** > **Дата и время**
- Проверьте настройки параметра **Безопасность** в меню проектора **Сеть**.  
☛ **Сеть** > **Конфигурации сети** > **Сеть WLAN**

#### » Дополнительная информация

- "Настройка проектора - Меню Расширен." [стр.155](#)
- "Меню Сеть – Меню беспроводная ЛВС" [стр.161](#)

## Решения, когда невозможно получить доступ к проектору через сеть

Если невозможно получить доступ к проектору через веб-браузер, убедитесь, что используется правильный ID и пароль.

- Для доступа к **Основное управление** на экране **Epson Web Control** в качестве ID пользователя введите **EPSONREMOTE**. (ID пользователя изменять нельзя).
- Введите пароль, установленный в меню проектора **Сеть** в качестве пароля к функции **Основное управление**. Паролем по умолчанию является **guest**.  
☛ **Сеть** > **Конфигурации сети** > **Основные** > **Пароль Remote**
- Для доступа к параметру **Дополнительно** на экране **Epson Web Control** в качестве ID пользователя введите **EPSONWEB**. (ID пользователя изменять нельзя).
- Введите пароль, установленный в меню проектора **Сеть** в качестве пароля для параметров **Дополнительно** или **Панель управления меню**. Паролем по умолчанию является **admin**.  
☛ **Сеть** > **Конфигурации сети** > **Основные** > **Пароль контроля Web**
- Убедитесь, что имеется доступ к сети, к которой подключен проектор.
- Если веб-обозреватель использует соединение через прокси-сервер, отображение экрана **Контроль Web** невозможно. Удалите в настройках использование прокси-сервера.



ID пользователя и пароль чувствительны к регистру.

#### » Дополнительная информация

- "Меню Сеть - Меню Основные" [стр.160](#)

## Решения, когда по эл. почте не приходят предупреждения

Если по эл. почте не приходят предупреждения о проблемах с проектором, попробуйте следующие решения:

- Убедитесь, что проектор включен и правильно присоединен к сети. (Если проектор отключается из-за ошибки, он не может отправлять эл. сообщения).
- Убедитесь, что проектор правильно настроен на отправку предупреждений по эл. почте в меню сети проектора **Уведомл.** или в программном обеспечении сети.
- Задайте для параметра **Режим ожидания** значение **Связь вкл.** в меню проектора **ЕСО**, чтобы программное обеспечение сети могло контролировать проектор в режиме ожидания.
- Убедитесь, что электрическая розетка или источник питания функционируют правильно.

### » Дополнительная информация

- "Меню Сеть – Меню Уведомл." [стр.165](#)

## Решения, когда изображение во время проецирования по сети имеет помехи

Если проецируемое изображение во время проецирования по сети имеет помехи, попробуйте следующие решения:

- Проверьте, нет ли препятствий между точкой доступа, компьютером, мобильным устройством и проектором, и измените их расположение, чтобы улучшить связь.
- Убедитесь, что точка доступа, компьютер, мобильное устройство и проектор находятся недалеко друг от друга. Придвиньте их ближе друг к другу и повторите попытку соединения.
- Если беспроводное соединение медленное или проецируемое изображение имеет шум, проверьте наличие помех от другого оборудования, напр., устройства Bluetooth или микроволновой печи.

Отодвиньте устройство, создающее помехи, подальше или расширьте пропускную способность беспроводной сети.

- Если скорость соединения падает, уменьшите количество подключенных устройств.

## Решения, когда невозможно соединиться с помощью функции Screen Mirroring

Если невозможно подключиться к проектору с помощью функции Screen Mirroring, выполните следующие действия (EB-2265U/EB-2255U/EB-2165W):

- Проверьте настройки проектора.
  - Выберите значение **Вкл.** для параметра **Screen Mirroring** в меню проектора **Сеть**.
  - Измените **Имя дисплея**, чтобы в нем не было символа "-", в меню проектора **Наст. Screen Mirroring**, иначе оно будет отображаться некорректно на мобильном устройстве.
    - ☛ **Сеть > Наст. Screen Mirroring > Имя дисплея**
  - Выберите значение **Выкл.** для параметра **Screen Mirroring** в меню проектора **Сеть** и снова выберите значение **Вкл.**
  - Измените **Режим работы** и выполните подключение заново.
    - ☛ **Сеть > Наст. Screen Mirroring > Режим работы**
  - Убедитесь, что к проектору не подключены другие устройства с настройками **Прер. невозм.**.
    - ☛ **Сеть > Наст. Screen Mirroring > Расширенный > Режим совещания**
  - Измените настройки **Канал** в соответствии с условиями среды беспроводной ЛВС.
    - ☛ **Сеть > Наст. Screen Mirroring > Расширенный > Канал**
- Проверьте настройки мобильного устройства.
  - Убедитесь в правильности настроек мобильного устройства.
  - Когда повторное соединение выполняется сразу же после отсоединения, до установления соединения может пройти некоторое время. Выполняйте повторное соединение через время.

- Перезапустите мобильное устройство.
- Если соединение выполняется с помощью функции Screen Mirroring, информация о соединении проектора может быть записана на мобильном устройстве. Однако, повторное соединение с проектором на основании записанной информации может быть невозможным. Выберите проектор из списка доступных устройств.

## » Дополнительная информация

- "Сетевые настройки проектора - Меню Сеть" [стр.158](#)
- "Меню Сеть - Настр. Screen Mirroring" [стр.159](#)

## » Дополнительная информация

- "Проецирование по беспроводной сети с мобильного устройства (функция Screen Mirroring)" [стр.119](#)

---

## Решения, когда изображение или звук во время подключения с помощью функции Screen Mirroring содержит помехи

Если проецируемое изображение или звук во время подключения с помощью функции Screen Mirroring имеет помехи, попробуйте выполнить следующие действия (EB-2265U/EB-2255U/EB-2165W):

- Не закрывайте антенну Wi-Fi на мобильном устройстве.
- Если одновременно используется подключение с помощью функции Screen Mirroring и через Интернет, возможно прерывание или помехи изображения. Отсоединитесь от Интернета, чтобы расширить пропускную способность беспроводной сети и увеличить скорость соединения мобильного устройства.
- Убедитесь, что проецируемое содержимое соответствует требованиям Screen Mirroring.
- В зависимости от настроек мобильного устройства соединение может быть прервано, если устройство переходит в режим энергосбережения. Проверьте настройки сохранения электроэнергии мобильного устройства.
- Обновите драйвер или встроенное программное обеспечение беспроводной связи мобильного устройства до последней версии.



# Приложение

Для получения технических характеристик проектора и важных примечаний о нем обратитесь к этим разделам.

## » **Дополнительная информация**

- "Дополнительные принадлежности и запасные части" [стр.209](#)
- "Размер экрана и расстояние проецирования" [стр.211](#)
- "Разрешение отображения, поддерживаемое монитором" [стр.215](#)
- "Технические характеристики проектора" [стр.217](#)
- "Внешние размеры" [стр.220](#)
- "Системные требования для функции USB Display" [стр.221](#)
- "Список символов техники безопасности (в соответствии с IEC60950-1 A2)" [стр.222](#)
- "Глоссарий" [стр.224](#)
- "Примечания" [стр.227](#)



Доступны следующие дополнительные принадлежности и запасные части. Приобретайте эти изделия по мере необходимости.

Ниже приведен список дополнительных принадлежностей и запасных частей по состоянию на август 2016 г.

Подробная информация о принадлежностях изменяется без предварительного уведомления, а наличие в продаже зависит от страны, в которой совершается покупка.

## » Дополнительная информация

- "Экраны" [стр.209](#)
- "Кабели" [стр.209](#)
- "Кронштейны" [стр.209](#)
- "Подключение по беспроводной сети" [стр.209](#)
- "Внешние устройства" [стр.210](#)
- "Запасные части" [стр.210](#)

## Экраны

**60" переносной экран ELPSC27**

**80" переносной экран ELPSC28**

**100" переносной экран ELPSC29**

Переносные скатываемые экраны (формат изображения 4:3).

**70" переносной экран ELPSC23**

**80" переносной экран ELPSC24**

**90" переносной экран ELPSC25**

Переносные скатываемые экраны (формат изображения 16:10).

**Мультиэкран ELPSC26/ELPSC26H**

Переносной мультиэкран.

## Кабели

**Компьютерный кабель ELPKC02 (1,8 м – для mini D-sub 15-штырькового / mini D-Sub 15-штырькового)**

**Компьютерный кабель ELPKC09 (3 м - для mini D-sub 15-штырькового / mini D-Sub 15-штырькового)**

**Компьютерный кабель ELPKC10 (20 м – для mini D-sub 15-штырькового / mini D-Sub 15-штырькового)**

Используется для подключения к порту Computer.

**Кабель для компонентного видеосигнала ELPKC19 (3 м - для mini D-Sub 15-штырькового / штекера RCA x 3)**

Используется для подключения источника компонентного видеосигнала.

## Кронштейны

**Потолочный кронштейн ELPMB23**

Используется при установке проектора на потолке.

**Потолочная трубка (450 мм) ELPFP13**

**Потолочная трубка (700 мм) ELPFP14**

Используется при установке проектора на высоком потолке.



Для подвешивания проектора к потолку необходим особый опыт. Обратитесь в компанию Epson за помощью.

## Подключение по беспроводной сети

**Модуль беспроводной ЛВС ELPAP10**

Используется для проецирования изображений с компьютера посредством беспроводной связи. (Частотный диапазон: 2,4 ГГц)

---

## Внешние устройства

### Камера для документов ELPDC21

Используется при проецировании книг, документов для ОНР-проектора или слайдов.

### Мягкий футляр для переноски ELPKS68

Используется для ручной переноски проектора.

### Внешний динамик ELPSP02

Внешний динамик с питанием от собственного источника.

### Блок интерфейса ELPGB02

Если проектор подвешен к потолку, установите пульт дистанционного управления для работы с проектором.

### Передачик HDBaseT ELPHD01 (EB-2265U/EB-2165W)

Используется для передачи сигнала HDMI или RS-232C на удаленное расстояние. (HDCP 2.2 не поддерживается)

---

## Запасные части

### Блок лампы ELPLP95 (EB-2265U/EB-2255U/EB-2250U/EB-2245U/EB-2165W/EB-2155W/EB-2065/EB-2055/EB-X550KG/EB-X500KG)

### Блок лампы ELPLP87 (EB-2140W/EB-2040)

Используется для замены отслуживших ламп.

### Воздушный фильтр ELPAF41

Используется для замены отслуживших воздушных фильтров.

Воспользуйтесь таблицей, чтобы определить, как далеко следует расположить проектор от экрана, основываясь на размере проецируемого изображения.

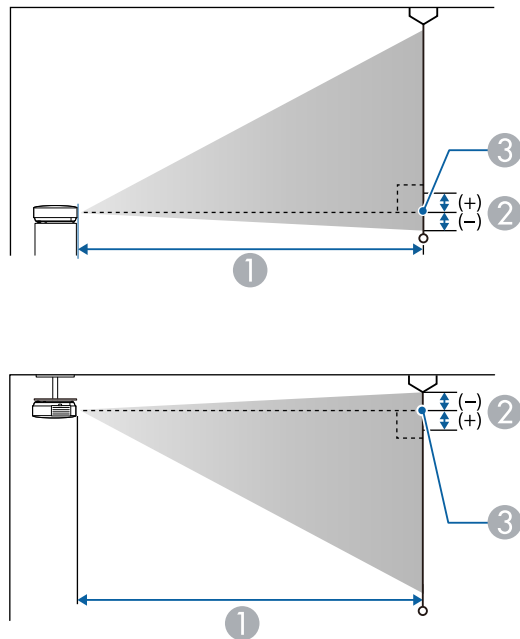

- ① Расстояние проецирования (см)
- ② Расстояние от центра объектива до основания экрана (или до верха экрана, если проектор подвешен на потолке) (см)
- ③ Центр объектива

## WUXGA (EB-2265U/EB-2255U/EB-2250U)/WXGA (EB-2165W)

Формат экрана 16:10		①		②
		Минимум (Широк.) — Максимум (Теле)		
30"	65 × 40	86 - 145		-4
35"	75 × 47	101 - 169		-4
40"	86 × 54	116 - 194		-5
50"	108 × 67	146 - 243		-6
60"	129 × 81	176 - 293		-7
80"	172 × 108	236 - 392		-10
100"	215 × 135	296 - 491		-12
150"	323 × 202	446 - 738		-18
200"	431 × 269	595 - 985		-24
300"	646 × 404	895 - 1479		-37

Размер экрана 4:3		①		②
		Минимум (Широк.) — Максимум (Теле)		
30"	61 × 46	98 - 164		-4
40"	81 × 61	132 - 220		-6
50"	102 × 76	166 - 276		-7
60"	122 × 91	200 - 332		-8
70"	142 × 107	234 - 388		-10
80"	163 × 122	268 - 444		-11
100"	203 × 152	335 - 556		-14
150"	305 × 229	505 - 836		-21
200"	406 × 305	674 - 1115		-28

Размер экрана 4:3		①	②
		Минимум (Широк.) — Максимум (Теле)	
260"	528 × 396	878 - 1451	-36

Размер экрана 16:9		①	②
		Минимум (Широк.) — Максимум (Теле)	
30"	66 × 37	89 - 149	-2
35"	77 × 44	104 - 174	-2
40"	89 × 50	119 - 200	-2
50"	111 × 62	150 - 250	-3
60"	133 × 75	181 - 301	-3
70"	155 × 87	212 - 352	-4
80"	177 × 100	243 - 403	-4
100"	221 × 125	304 - 504	-6
150"	332 × 187	458 - 758	-8
200"	443 × 249	612 - 1012	-11
290"	642 × 361	889 - 1469	-16



EB-2265U/EB-2255U/EB-2250U не поддерживают размер экрана менее 50".

## WUXGA (EB-2245U)

Формат экрана 16:10		①	②
		Минимум (Широк.) — Максимум (Теле)	
45"	97 × 61	151 - 249	-2
50"	108 × 67	168 - 277	-2
60"	129 × 81	203 - 333	-3
70"	151 × 94	237 - 389	-3
80"	172 × 108	271 - 445	-4
100"	215 × 135	340 - 557	-5
150"	323 × 202	512 - 837	-7
200"	431 × 269	683 - 1117	-10
260"	560 × 350	889 - 1453	-13

Размер экрана 4:3		①	②
		Минимум (Широк.) — Максимум (Теле)	
40"	81 × 61	152 - 250	-2
50"	102 × 76	191 - 314	-3
60"	122 × 91	230 - 377	-3
70"	142 × 107	269 - 441	-4
80"	163 × 122	308 - 504	-4
100"	203 × 152	385 - 631	-5
150"	305 × 229	580 - 948	-8
200"	406 × 305	774 - 1265	-11
220"	447 × 335	852 - 1391	-12

Размер экрана 16:9		①	②
		Минимум (Широк.) — Максимум (Теле)	
45"	100 × 56	155 - 256	1
50"	111 × 62	173 - 285	1
60"	133 × 75	208 - 342	1
70"	155 × 87	244 - 400	1
80"	177 × 100	279 - 457	2
100"	221 × 125	350 - 572	2
150"	332 × 187	526 - 860	3
200"	443 × 249	703 - 1148	4
250"	553 × 311	879 - 1436	5

Размер экрана 4:3		①	②
		Минимум (Широк.) — Максимум (Теле)	
30"	61 × 46	100 - 164	-1
40"	81 × 61	134 - 219	-2
50"	102 × 76	169 - 275	-2
60"	122 × 91	203 - 331	-2
80"	163 × 122	271 - 442	-3
100"	203 × 152	340 - 553	-4
120"	244 × 183	408 - 664	-5
150"	305 × 229	511 - 831	-6
200"	406 × 305	682 - 1108	-8
250"	508 × 381	854 - 1386	-10

## WXGA (EB-2155W/EB-2140W)

Формат экрана 16:10		①	②
		Минимум (Широк.) — Максимум (Теле)	
30"	65 × 40	88 - 144	-1
40"	86 × 54	118 - 193	-1
50"	108 × 67	149 - 243	-2
60"	129 × 81	179 - 292	-2
80"	172 × 108	239 - 390	-3
100"	215 × 135	300 - 488	-3
150"	323 × 202	451 - 733	-5
200"	431 × 269	603 - 979	-7
250"	538 × 337	754 - 1224	-8
280"	603 × 377	845 - 1371	-9

Размер экрана 16:9		①	②
		Минимум (Широк.) — Максимум (Теле)	
30"	66 × 37	91 - 149	1
40"	50 × 89	122 - 199	1
50"	111 × 62	153 - 249	2
60"	133 × 75	184 - 300	2
80"	177 × 100	246 - 401	3
100"	221 × 125	308 - 502	3
150"	332 × 187	464 - 754	5
200"	443 × 249	619 - 1006	7
250"	553 × 311	775 - 1258	9
275"	609 × 342	853 - 1384	10

## XGA (EB-2065/EB-2055/EB-2040/EB-X550KG/EB-X500KG)

Размер экрана 4:3		①	②
		Минимум (Широк.) — Максимум (Теле)	
30"	61 × 46	83 - 136	-5
40"	81 × 61	111 - 182	-6
50"	102 × 76	140 - 229	-8
60"	122 × 91	169 - 275	-10
80"	163 × 122	226 - 368	-13
100"	203 × 152	283 - 460	-16
150"	305 × 229	426 - 692	-24
200"	406 × 305	568 - 923	-32
250"	508 × 381	711 - 1155	-40
300"	610 × 457	854 - 1386	-48

Размер экрана 16:9		①	②
		Минимум (Широк.) — Максимум (Теле)	
30"	66 × 37	91 - 149	1
40"	50 × 89	122 - 199	1
50"	111 × 62	153 - 249	2
60"	133 × 75	184 - 300	2
80"	177 × 100	246 - 401	3
100"	221 × 125	308 - 502	3
150"	332 × 187	464 - 754	5
200"	443 × 249	619 - 1006	7
250"	553 × 311	775 - 1258	9

Размер экрана 16:9		①	②
		Минимум (Широк.) — Максимум (Теле)	
275"	609 × 342	853 - 1384	10

Формат экрана 16:10		①	②
		Минимум (Широк.) — Максимум (Теле)	
30"	65 × 40	88 - 144	-1
40"	86 × 54	118 - 193	-1
50"	108 × 67	149 - 243	-2
60"	129 × 81	179 - 292	-2
70"	151 × 94	209 - 341	-2
80"	172 × 108	239 - 390	-3
100"	215 × 135	300 - 488	-3
150"	323 × 202	451 - 733	-5
200"	431 × 269	603 - 979	-7
250"	538 × 337	754 - 1224	-8
280"	603 × 377	845 - 1371	-9

В таблице приведена частота обновления и разрешение для каждого совместимого формата отображения видеосигнала.

## Компонентные сигналы (аналоговый RGB)

Сигнал	Частота обновления (Гц)	Разрешение (точки)
VGA	60/72/75/85	640 × 480
SVGA	60/72/75/85	800 × 600
XGA	60/70/75/85	1024 × 768
WXGA	60	1280 × 768
	60	1366 × 768
	60/75/85	1280 × 800
WXGA+	60/75/85	1440 × 900
WXGA++	60	1600 × 900
SXGA	70/75/85	1152 × 864
	60/75/85	1280 × 960
	60/75/85	1280 × 1024
SXGA+	60/75	1400 × 1050
WSXGA+ *	60	1680 × 1050
UXGA	60	1600 × 1200
WUXGA **	60	1920 × 1280

\* WSXGA+ доступно только для EB-2265U/EB-2255U/EB-2250U/EB-2245U/EB-2165W/EB-2155W/EB-2140W и совместимо только если **Широк** выбирается в качестве значения параметра **Разрешение** в меню проектора **Сигнал**.

\*\* WUXGA доступно только для EB-2265U/EB-2255U/EB-2250U/EB-2245U.

Даже при поступлении на вход сигналов, отсутствующих в приведенном выше списке, весьма вероятно, что изображение будет проецироваться. Однако, могут поддерживаться не все функции.

## Компонентное видео

Сигнал	Частота обновления (Гц)	Разрешение (точки)
SDTV (480i/480p)	60	720 × 480
SDTV (576i/576p)	50	720 × 576
HDTV (720p)	50/60	1280 × 720
HDTV (1080i)	50/60	1920 × 1080

## Композитный видеосигнал

Сигнал	Частота обновления (Гц)	Разрешение (точки)
TV (NTSC)	60	720 × 480
TV (SECAM)	50	720 × 576
TV (PAL)	50/60	720 × 576

## Входные сигналы порта HDMI и HDBaseT \*

Сигнал	Частота обновления (Гц)	Разрешение (точки)
VGA	60	640 × 480
SVGA	60	800 × 600
XGA	60	1024 × 768
WXGA	60	1280 × 800
	60	1366 × 768
WXGA+	60	1440 × 900
WXGA++	60	1600 × 900
UXGA	60	1600 × 1200
WSXGA+ **	60	1680 × 1050
SXGA	60	1280 × 960
	60	1280 × 1024
SXGA+	60	1400 × 1050

Сигнал	Частота обновления (Гц)	Разрешение (точки)
WUXGA ***	60	1920 × 1200
SDTV (480i/480p)	60	720 × 480
SDTV (576i/576p)	50	720 × 576
HDTV (720p)	50/60	1280 × 720
HDTV (1080i)	50/60	1920 × 1080
HDTV (1080p)	24/30/50/60	1920 × 1080

\*Только при HDMI-подключении с помощью приобретаемого отдельно передатчика HDBaseT для EB-2265U/EB-2165W.

\*\* WSXGA+ доступно только для EB-2265U/EB-2255U/EB-2250U/EB-2245U/EB-2165W/EB-2155W/EB-2140W.

\*\*\* WUXGA доступно только для EB-2265U/EB-2255U/EB-2250U/EB-2245U.

## Входной сигнал MHL

Сигнал	Частота обновления (Гц)	Разрешение (точки)
VGA	60	640 × 480
SDTV (480i/480p)	60	720 × 480
SDTV (576i/576p)	50	720 × 576
HDTV (720p)	50/60	1280 × 720
HDTV (1080i)	50/60	1920 × 1080
HDTV (1080p)	24/30	1920 × 1080



Название устройства	EB-2265U/EB-2255U/EB-2250U/EB-2245U/EB-2165W/EB-2155W/EB-2140W/EB-2065/EB-2055/EB-2040/EB-X550KG/EB-X500KG
Размеры	<b>EB-2265U/EB-2255U/EB-2250U/EB-2245U/EB-2165W:</b> 377 (Ш) × 110 (В) × 291 (Д) мм (приподнятая секция не учитывается) <b>EB-2155W/EB-2140W/EB-2065/EB-2055/EB-2040/EB-X550KG/EB-X500KG:</b> 377 (Ш) × 101 (В) × 291 (Д) мм (приподнятая секция не учитывается)
Размер ЖК-панели	<b>EB-2265U/EB-2255U/EB-2250U/EB-2165W:</b> 0,76" <b>EB-2245U:</b> 0,67" <b>EB-2155W/EB-2140W:</b> 0,59" <b>EB-2065/EB-2055/EB-2040/EB-X550KG/EB-X500KG:</b> 0,63"
Способ отображения	Активная матрица TFT из поликристаллического кремния
Разрешение	<b>EB-2265U/EB-2255U/EB-2250U/EB-2245U:</b> 2 304 000 пикселей WUXGA (1920 (Ш) × 1200 (В) точек) × 3 <b>EB-2165W/EB-2155W/EB-2140W:</b> 1 024 000 пикселей WXGA (1280 (Ш) × 800 (В) точек) × 3 <b>EB-2065/EB-2055/EB-2040/EB-X550KG/EB-X500KG:</b> 786 432 пикселей XGA (1024 (Ш) × 768 (В) точек) × 3
Регулировка фокусного расстояния	Ручная
Регулировка масштаба	1-1,6

Лампа	<b>EB-2265U/EB-2255U/EB-2250U/EB-2245U/EB-2165W/EB-2155W/EB-2065/EB-2055/EB-X550KG/EB-X500KG:</b> Лампа UHE, 300 Вт, модель №: ELPLP95 <b>EB-2140W/EB-2040:</b> Лампа UHE, 215 Вт, модель №: ELPLP87
Срок службы лампы	Нормальный режим энергопотребления: до 5000 часов ЭКО-режим энергопотребления: до 10 000 часов
Макс. выходной аудио сигнал	16W
Динамик	1
Источник питания	<b>EB-2265U/EB-2165W/EB-2065/EB-X550KG:</b> 100-240 В пер. тока ±10% 50/60 Гц 4,5 - 2,0 А <b>EB-2255U/EB-2250U/EB-2245U/EB-2155W/EB-2055/EB-X500KG:</b> 100-240 В пер. тока ±10% 50/60 Гц 4,3-1,9 А <b>EB-2140W/EB-2040:</b> 100-240 В пер. тока ±10% 50/60 Гц 3,4 - 1,5 А
Энергопотребление (от 100 до 120 В)	<b>EB-2265U/EB-2165W/EB-2065/EB-X550KG:</b> Рабочий режим: 450 Вт Потребление тока в режиме ожидания (связь вкл.): 2,40 Вт Потребление тока в режиме ожидания (связь выкл.): 0,21 Вт <b>EB-2255U/EB-2250U/EB-2245U/EB-2155W/EB-2055/EB-X500KG:</b> Рабочий режим: 429 Вт Потребление тока в режиме ожидания (связь вкл.): 2,40 Вт Потребление тока в режиме ожидания (связь выкл.): 0,21 Вт

	<b>EB-2140W/EB-2040:</b> Рабочий режим: 333 Вт Потребление тока в режиме ожидания (связь вкл.): 2,40 Вт Потребление тока в режиме ожидания (связь выкл.): 0,21 Вт
Энергопотребление (от 220 до 240 В)	<b>EB-2265U/EB-2165W/EB-2065/EB-X550KG:</b> Рабочий режим: 425 Вт Потребление тока в режиме ожидания (связь вкл.): 2,41 Вт Потребление тока в режиме ожидания (связь откл.): 0,31 Вт  <b>EB-2255U/EB-2250U/EB-2245U/EB-2155W/EB-2055/EB-X500KG:</b> Рабочий режим: 405 Вт Потребление тока в режиме ожидания (связь вкл.): 2,41 Вт Потребление тока в режиме ожидания (связь откл.): 0,31 Вт  <b>EB-2140W/EB-2040:</b> Рабочий режим: 316 Вт Потребление тока в режиме ожидания (связь вкл.): 2,41 Вт Потребление тока в режиме ожидания (связь откл.): 0,31 Вт
Рабочая высота	Высота от 0 до 3048 м над уровнем моря
Рабочая температура	От +5 до +40°C (без конденсации, на высоте над уровнем моря от 0 до 2286 м) От +5 до +35°C (без конденсации, на высоте над уровнем моря более 2286 м)
Температура хранения	От -10 до +60 °C (без образования конденсата)

Масса	<b>EB-2265U/EB-2255U:</b> Прибл. 4,7 кг <b>EB-2250U/EB-2245U/EB-2165W:</b> Прибл. 4,6 кг <b>EB-2155W/EB-2055/EB-X500KG:</b> Прибл. 4,3 кг <b>EB-2140W/EB-2040:</b> Прибл. 4,2 кг <b>EB-2065/EB-X550KG:</b> Прибл. 4,4 кг
-------	---

## Угол наклона

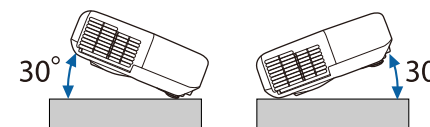

Использование проектора при наклоне более 30° может стать причиной его повреждения и несчастного случая.

## » Дополнительная информация

- "Спецификации соединителя" [стр.218](#)

## Спецификации соединителя

Порт Computer1	1	Mini D-Sub15 контактов (гнездо)
Порт Computer2/Monitor Out	1	Mini D-Sub15 контактов (гнездо)
Порт Video	1	Штекер RCA
Порт Audio 1	1	Стерефонический мини-штекер
Порт Audio 2	1	Стерефонический мини-штекер

Порты L-Audio-R	1	Штекер RCA, 2 шт. (левый, правый)
Порт Audio Out	1	Стереофонический мини-штекер
Порт HDMI1/MHL	1	HDMI (аудио поддерживается только импульсно-кодовой модуляцией)
Порт HDMI2	1	HDMI (аудио поддерживается только импульсно-кодовой модуляцией)
Порт USB-A	1	Разъем USB (тип A)
Порт USB-B	1	Разъем USB (тип B)
Порт USB (только для модуля беспроводной ЛВС) (EB-2265U/EB-2255U/EB-2250U/EB-2245U/EB-2165W/EB-2155W/EB-2065/EB-2055/EB-X550KG/EB-X500KG)	1	Разъем USB (тип A)
Порт LAN	1	RJ-45
Порт HDBaseT (EB-2265U/EB-2165W)	1	RJ-45
Порт RS-232C	1	9-контактный Mini D-Sub (штекер)



- Порт USB-A и USB-B поддерживает USB 2.0. Однако не гарантируется работа портов USB со всеми устройствами, которые поддерживают USB.
- Порт USB-B не поддерживает USB 1.1.

EB-2265U/EB-2255U/EB-2250U/EB-2245U/EB-2165W

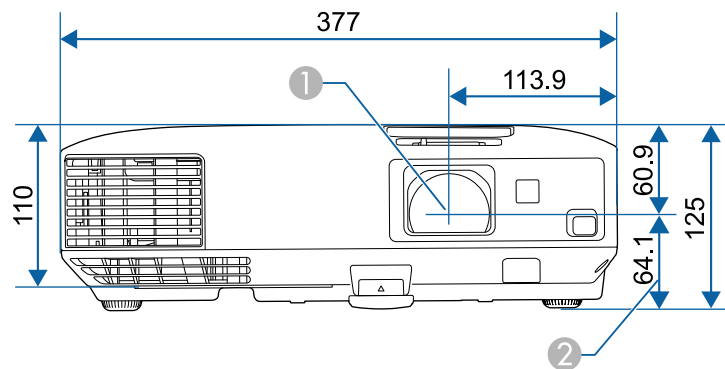

EB-2155W/EB-2140W/EB-2065/EB-2055/EB-2040/EB-X550KG/EB-X500KG

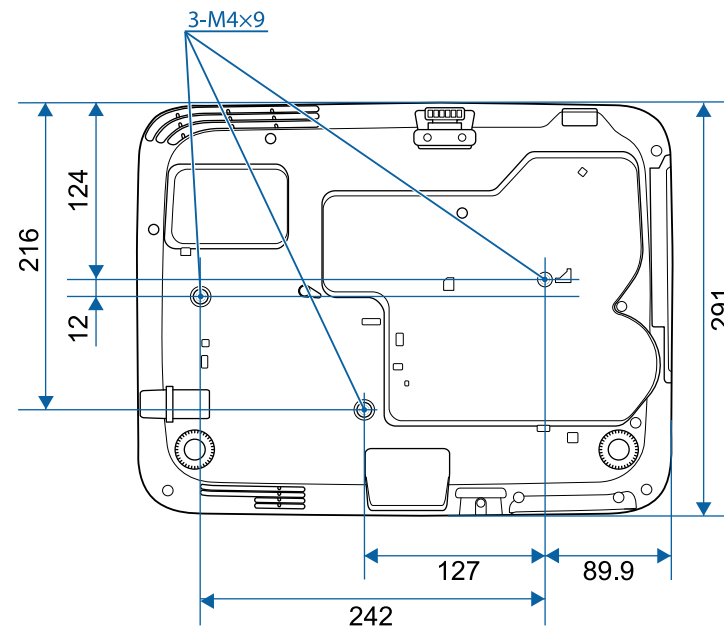
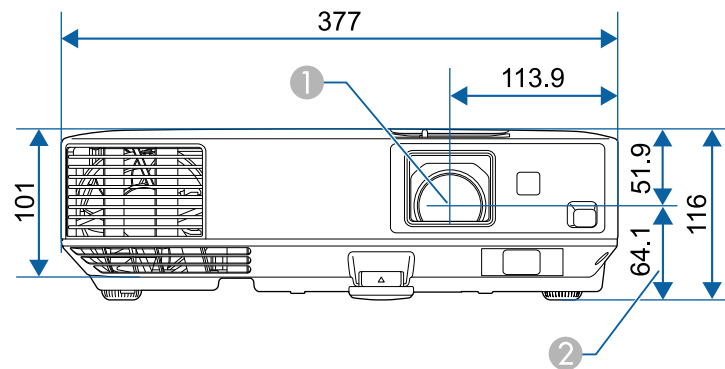

Размеры на рисунках приведены в мм.

- ① Центр объектива
- ② Расстояние от центра объектива до точки крепления кронштейна подвески

Для пользования программным обеспечением Epson USB Display компьютер должен соответствовать следующим системным требованиям.

Требование	Windows	Mac
Операционная система	Windows Vista <ul style="list-style-type: none"> <li>• Ultimate (32-разрядная)</li> <li>• Enterprise (32-разрядная)</li> <li>• Business (32-разрядная)</li> <li>• Home Premium (32-разрядная)</li> <li>• Home Basic (32-разрядная)</li> </ul>	OS X <ul style="list-style-type: none"> <li>• 10.7.x (32- и 64-разрядная)</li> <li>• 10.8.x (64-bit)</li> <li>• 10.9.x (64-bit)</li> <li>• 10.10.x (64-bit)</li> <li>• 10.11.x (64-bit)</li> </ul>
	Windows 7 <ul style="list-style-type: none"> <li>• Ultimate (32- и 64-разрядная)</li> <li>• Enterprise (32-и 64-разрядная)</li> <li>• Professional (32-и 64-разрядная)</li> <li>• Home Premium (32- и 64-разрядная)</li> <li>• Home Basic (32-разрядная)</li> <li>• Starter (32-разрядная)</li> </ul>	
	Windows 8 <ul style="list-style-type: none"> <li>• Windows 8 (32- и 64-разрядная)</li> <li>• Windows 8 Pro (32- и 64-разрядная)</li> <li>• Windows 8 Enterprise (32- и 64-разрядная)</li> </ul>	
	Windows 8,1 <ul style="list-style-type: none"> <li>• Windows 8.1 (32- и 64-разрядная)</li> <li>• Windows 8.1 Pro (32- и 64-разрядная)</li> <li>• Windows 8.1 Enterprise (32- и 64-разрядная)</li> </ul>	

Требование	Windows	Mac
	Windows 10 <ul style="list-style-type: none"> <li>• Windows 10 Home (32- и 64-разрядная)</li> <li>• Windows 10 Pro (32- и 64-разрядная)</li> <li>• Windows 10 Enterprise (32- и 64-разрядная)</li> </ul>	
ЦПУ	Intel Core2Duo или выше (Рекомендуется Intel Core i3 и выше)	Intel Core2Duo или выше (Рекомендуется Intel Core i5 и выше)
Память	2 ГБ и более (Рекомендуется 4 ГБ и более)	
Пространство на жестком диске	20 MB и более	
Дисплей	Разрешение от 640 × 480 до 1920 × 1200 16-битный цвет или более	



Работа программы не гарантируется в Windows Vista без пакетов обновлений и Windows Vista с пакетом Service Pack 1.

В таблице ниже приведены символы техники безопасности, устанавливаемые на оборудование.

№	Символ	Утвержденные стандарты	Описание
1		IEC60417 No.5007	ON (Вкл. - питание) Подключение к электросети установлено.
2		IEC60417 No.5008	OFF (Выкл. - питание) Оборудование отключено от электросети.
3		IEC60417 No.5009	Режим ожидания Указывает на переключатель или его положение, посредством которого часть оборудования переходит в режим ожидания.
4		ISO7000 No.0434B, IEC3864-B3.1	Предостережение Указывает на общее предупреждение при использовании продукта.
5		IEC60417 No.5041	Внимание! Горячая поверхность Отмеченная этим символом деталь может нагреваться, прикасаться к ней следует с особой осторожностью.
6		IEC60417 No.6042 ISO3864-B3.6	Внимание! Опасность поражения электрическим током Оборудование может быть причиной поражения электрическим током.
7		IEC60417 No.5957	Использование только внутри помещений Электрооборудование изначально предназначено для использования внутри помещений.

№	Символ	Утвержденные стандарты	Описание
8		IEC60417 No.5926	Полярность разъема питания постоянного тока Указывается положительный и отрицательный проводник (полярность) на части оборудования, к которому может подключаться источник питания постоянного тока.
9		—	Как в No. 8.
10		IEC60417 No.5001B	Общее состояние батареи Оборудование, питающееся от батареи. Указывает деталь, например крышку батарейного отсека или клеммы разъема.
11		IEC60417 No.5002	Положение элемента Указывает на сам держатель батареи или на положение элементов внутри держателя батареи.
12		—	Как в No. 11.
13		IEC60417 No.5019	Защитное заземление Указывает на любую клемму, предназначенную для подключения к внешнему проводнику, защищающего от поражения электрическим током, или клемме электрода защитного заземления.
14		IEC60417 No.5017	Земля Указывает на клемму заземления в корпусах, где явно не требуется символ No. 13.

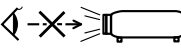
№	Символ	Утвержденные стандарты	Описание
15		IEC60417 No.5032	Переменный ток Указывается на табличке с техническими данными, что оборудование подходит для работы только с переменным током; а также на соответствующих клеммах.
16		IEC60417 No.5031	Постоянный ток Указывается на табличке с техническими данными, что оборудование подходит для работы только с постоянным током; а также на соответствующих клеммах.
17		IEC60417 No.5172	Оборудование класса II Указывает, что оборудование удовлетворяет требованиям безопасности для устройства класса II в соответствии со стандартом IEC 61140.
18		ISO 3864	Запрет (общий) Указывает на недопустимые действия или операции.
19		ISO 3864	Не прикасаться! Запрещается прикасаться к определенной детали оборудования, так как это может привести к получению травмы.
20		—	Если проектор включен, никогда не смотрите в его объектив.
21		—	Запрещается класть предметы на проектор.
22		ISO3864 IEC60825-1	Внимание! Лазерное излучение Оборудование может быть источником лазерного излучения.

№	Символ	Утвержденные стандарты	Описание
23		ISO 3864	Разбирать запрещается При разборке оборудования возникает опасность получения травмы или поражения электрическим током.
24		IEC60417 No. 5266	Режим ожидания, частичный режим ожидания Часть оборудования находится в состоянии готовности.
25		ISO3864 IEC60417 No. 5057	Предостережение, движущиеся детали Запрещается приближаться к движущимся деталям в соответствии со стандартами защиты.

В этом разделе даются толкования сложных терминов, смысл которых не раскрыт в тексте этого руководства. За более подробной информацией следует обратиться к имеющимся в продаже изданиям.

AMX Device Discovery	AMX Device Discovery — это разработанная компанией AMX технология для облегчения работы систем управления AMX с целевым оборудованием. Компания Epson реализовала технологию этого протокола и предусмотрела настройки, позволяющие разрешать (включать) функции этого протокола. Детальную информацию см. на веб-сайте компании AMX. URL <a href="http://www.amx.com/">http://www.amx.com/</a>
Формат изображения	Отношение длины и высоты изображения. Экраны с соотношением горизонталь:вертикаль, равным 16:9 (например, экраны HDTV), называются широкими. SDTV и стандартные экраны компьютеров имеют формат 4:3.
Компонентное видео	Способ, предусматривающий разделение видеосигнала на компонент яркости (Y) и на компоненты «синий минус яркость» (Cb или Pb) и «красный минус яркость» (Cr или Pr).
Композитный видеосигнал	Способ, предусматривающий объединение компонента яркости и цветового компонента в видеосигнал для передачи по одному кабелю.
Контраст	Относительная яркость светлых и темных участков изображения может быть увеличена или уменьшена для обеспечения большей четкости текста и графики или для придания им более мягких очертаний. Регулировка этого свойства изображения называется регулировкой контрастности.
DHCP	Аббревиатура от английского термина Dynamic Host Configuration Protocol (протокол динамического конфигурирования узла). В соответствии с этим протоколом происходит автоматическое назначение адреса IP для подключенного к сети оборудования.

DICOM	Сокращение от английского термина Digital Imaging and Communications in Medicine (цифровое формирование изображения и связь в медицине). Международный стандарт изображений и протоколов связи для медицинских изображений.
Адрес шлюза	Это сервер (маршрутизатор) для обмена данными в сети (подсети), разделенный в соответствии с масками подсети.
HDCP	HDCP является аббревиатурой от английского термина High-bandwidth Digital Content Protection (защита цифрового контента в сети с высокой пропускной способностью). Она используется для предотвращения незаконного копирования и защиты авторских прав путем шифрования цифровых сигналов, посылаемых через порты DVI и HDMI. Поскольку входной порт HDMI этого проектора поддерживает HDCP, то он позволяет проецировать изображения, защищенные по этой технологии. Однако, возможно, проектор не сможет проецировать изображения, защищенные обновленными или исправленными версиями шифрования HDCP.
HDMI™	Аббревиатура от английского термина High Definition Multimedia Interface (интерфейс для мультимедиа высокой четкости). HDMI™ — это стандарт, ориентированный на цифровую бытовую электронику и компьютеры. Это стандарт цифровой передачи HD-изображений и многоканальных аудиосигналов. Поскольку цифровой сигнал не сжимается, изображение может передаваться с максимально возможным качеством. Также предоставляется функция шифрования цифрового сигнала.
HDTV	Сокращение для выражения High-Definition Television (телевидение с высоким разрешением), относящегося к системам с высоким разрешением, удовлетворяющим следующим условиям: <ul style="list-style-type: none"> <li>• Разрешение по вертикали 720p или 1080i либо выше (p = Прогрессивная, i = Чересстрочная)</li> <li>• Формат экрана 16:9</li> </ul>



Режим инфраструктуры	Метод беспроводного подключения по локальной сети, когда взаимодействие между устройствами происходит через точки доступа.
Чересстрочная	Передача информации, необходимой для представления экрана, путем отправки строк через одну, сверху донизу изображения. Изображения могут мигать, поскольку строки в кадре выводятся через одну.
Адрес IP	Номер для идентификации компьютера, подключенного к сети.
MHL	Аббревиатура от английского термина Mobile High-definition Link (мобильная связь с высоким разрешением), стандарт соединительных интерфейсов, используемая в мобильных устройствах, таких как смартфоны и планшеты. Изображения могут передаваться с высоким качеством на высокой скорости без сжатия цифрового сигнала и, следовательно, без нагрузки присоединенных устройств.
Прогрессивная	Информация проецируется по одному экрану, выводится изображение одного кадра. Хотя число строк при этом не изменяется, изображение меньше мерцает. Поскольку объем информации вдвое превышает объем при использовании чересстрочной развертки.
Част. обновления	Светоизлучающий элемент дисплея сохраняет постоянную яркость и цвет в течение чрезвычайно короткого периода времени. Вследствие этого изображение необходимо выполнять большое число сканирований в секунду, чтобы обновлять состояние светоизлучающего элемента. Число операций обновления в секунду называется Refresh rate (Частота кадров) и выражается в герцах (Гц).
SDTV	Аббревиатура от английского термина Standard Definition Television (телевидение со стандартным разрешением), относящегося к системам со стандартным разрешением, которые не удовлетворяют требованиям, предъявляемым к HDTV High-Definition Television.

SNMP	Аббревиатура от английского термина Simple Network Management Protocol (простой протокол управления сетью), представляющего собой протокол контроля и управления такими устройствами, как маршрутизаторы и компьютеры, подключенные к сети TCP/IP.
sRGB	Международный стандарт для цветовых интервалов, который был разработан для того, чтобы цвета, воспроизводимые видеоаппаратурой, легко обрабатывались компьютерными операционными системами (ОС) и в сети Интернет. Если у подключенного источника есть режим sRGB, то и проектор, и подключенный источник сигнала следует настроить на режим sRGB.
SSID	SSID - это идентификационные данные для присоединения другого устройства к беспроводной локальной сети. Беспроводная связь возможна между устройствами с одинаковым SSID.
Маска подсети	Это числовое значение, которое определяет количество битов, используемых для адреса сети в разделенной сети (подсети) адресов IP.
SVGA	Стандартный размер экрана с разрешением 800 (по горизонтали) x 600 (по вертикали) точек.
SXGA	Стандартный размер экрана с разрешением 1280 (по горизонтали) x 1024 (по вертикали) точек.
Синхронизация	Сигналы на выходе компьютера имеют определенную частоту. Если частота проектора не совпадает с этой частотой, получаются изображения невысокого качества. Процесс согласования этих сигналов по фазе (относительное положение гребней и провалов в сигнале) называется Синхронизация. Если сигналы не синхронизованы, возникают мигание, размытость и горизонтальные помехи.

Трекинг	<p>Сигналы на выходе компьютера имеют определенную частоту.</p> <p>Если частота проектора не совпадает с этой частотой, получаются изображения невысокого качества.</p> <p>Процесс согласования этих сигналов по частоте (число гребней и провалов в сигнале) называется трекингом.</p> <p>При неправильном выполнении трекинга в сигнале появляются вертикальные полосы.</p>
IP-ад. ловушки	<p>Это адрес IP компьютера назначения, используемого для уведомления об ошибке по протоколу SNMP.</p>
VGA	<p>Стандартный размер экрана с разрешением 640 (по горизонтали) x 480 (по вертикали) точек.</p>
XGA	<p>Стандартный размер экрана с разрешением 1024 (по горизонтали) x 768 (по вертикали) точек.</p>
WXGA	<p>Стандартный размер экрана с разрешением 1280 (по горизонтали) x 800 (по вертикали) точек.</p>
WUXGA	<p>Стандартный размер экрана с разрешением 1920 (по горизонтали) x 1200 (по вертикали) точек.</p>

В этих разделах приведены важные примечания, касающиеся проектора.

#### » **Дополнительная информация**

- "Indication of the manufacturer and the importer in accordance with requirements of EU directive" [стр.227](#)
- "Нормативы в соответствии с Законом о беспроводной телеграфии" [стр.227](#)
- "Ограниченное применение" [стр.227](#)
- "Рекомендации по операционной системе" [стр.227](#)
- "Торговые марки" [стр.228](#)
- "Уведомление об авторских правах" [стр.228](#)
- "Определение авторского права" [стр.229](#)

---

### **Indication of the manufacturer and the importer in accordance with requirements of EU directive**

Manufacturer: SEIKO EPSON CORPORATION  
Address: 3-5, Owa 3-chome, Suwa-shi, Nagano-ken 392-8502 Japan  
Telephone: 81-266-52-3131  
<http://www.epson.com/>

Importer: EPSON EUROPE B.V.  
Address: Atlas Arena, Asia Building, Hoogoorddreef 5,1101 BA Amsterdam  
Zuidoost  
The Netherlands  
Telephone: 31-20-314-5000  
<http://www.epson.com/europe.html>

---

### **Нормативы в соответствии с Законом о беспроводной телеграфии**

Законом о беспроводной телеграфии запрещены следующие действия.

- Модифицирование и разборка (включая антенну)
- Удаление отметки о соответствии
- Использование 5 ГГц беспроводной локальной сети за пределами помещения

---

### **Ограниченное применение**

Если эта продукция используется в условиях, требующих обеспечения высокого уровня надежности и (или) безопасности — например, в сочетании с авиационными, железнодорожными, судовыми, автомобильными и прочими транспортными средствами, аварийными устройствами оповещения, различными предохранительными устройствами или функциональными устройствами, выполняющими прецизионные операции — применение этой продукции рекомендуется только с учетом необходимых средств обеспечения отказоустойчивости и резервирования, поддерживающих достаточно высокий уровень безопасности и надежности всей проектируемой системы. В связи с тем, что эта продукция не предназначена для использования в условиях, требующих обеспечения очень высокого уровня надежности и (или) безопасности — например, в сочетании с авиационно-космическим оборудованием, важнейшим телекоммуникационным оборудованием, оборудованием систем управления атомными электростанциями или медицинским оборудованием, непосредственно используемым в процессе медицинского обслуживания — пожалуйста, не забывайте о том, что вы несете ответственность за всестороннюю оценку соответствия этой продукции конкретным условиям эксплуатации и за ее применение в этих условиях.

---

### **Рекомендации по операционной системе**

- Операционная система Microsoft® Windows Vista®
- Операционная система Microsoft® Windows® 7
- Операционная система Microsoft® Windows® 8
- Операционная система Microsoft® Windows® 8.1

- Операционная система Microsoft® Windows® 10

В данном руководстве перечисленные выше операционные системы упоминаются как Windows Vista, Windows 7, Windows 8, Windows 8.1 и Windows 10. Кроме того, для их обозначения используется собирательный термин Windows.

- OS X 10.7.x
- OS X 10.8.x
- OS X 10.9.x
- OS X 10.10.x
- OS X 10.11.x

В данном руководстве эти операционные системы называются: OS X 10.7.x, OS X 10.8.x, OS X 10.9.x, OS X 10.10.x и OS X 10.11.x. Кроме того, для их обозначения используется собирательный термин OS X.

---

## Торговые марки

EPSON является зарегистрированным товарным знаком, EXCEED YOUR VISION, ELPLP и их логотипы – зарегистрированные товарные знаки или товарные знаки Seiko Epson Corporation.

Mac, Mac OS и OS X являются торговыми марками корпорации Apple Inc.

Microsoft, Windows, Windows Vista, PowerPoint и логотип Windows являются торговыми марками или зарегистрированными торговыми марками корпорации Microsoft в США и/или других странах.

WPA™, WPA2™ и Wi-Fi Protected Setup™ являются зарегистрированными товарными знаками Wi-Fi Alliance.

App Store является сервисной маркой корпорации Apple Inc.

Google play является торговой маркой корпорации Google Inc.

HDMI и High-Definition Multimedia Interface являются торговыми марками или зарегистрированными торговыми марками компании HDMI Licensing LLC. 

MHL, логотип MHL и Mobile High-Definition Link являются торговыми марками или зарегистрированными торговыми марками компании MHL и LLC в США и/или других странах.

QR-код является зарегистрированной торговой маркой корпорации DENSO WAVE INCORPORATED.

Товарный знак PLink ожидает регистрации или уже зарегистрирован в Японии, Соединенных Штатах Америки и других странах и регионах.

Foxit PDF SDK Copyright ©2011, Foxit Software Company  
www.foxitsoftware.com, All rights reserved.

Crestron® и Crestron RoomView® являются зарегистрированными торговыми марками компании Crestron Electronics, Inc.

Intel® является зарегистрированной торговой маркой корпорации Intel в США и/или других странах.

Miracast™ является торговой маркой компании Wi-Fi Alliance.

Extron® и XTP® является зарегистрированным товарным знаком компании Extron Electronics.

HDBaseT™ и логотип HDBaseT Alliance – товарные знаки компании HDBaseT Alliance.

Используемые в данном документе названия других изделий также используются исключительно в целях идентификации и могут являться торговыми марками, принадлежащими соответствующим владельцам. Компания Epson отказывается от всех и любых притязаний и прав на эти фирменные марки.

---

## Уведомление об авторских правах

Все права защищены. Никакая часть настоящей публикации не может быть воспроизведена, сохранена в информационно-поисковой системе или передана в любой форме или любыми средствами, электронными, механическими, фотокопировальными, записывающими или иными без предварительного письменного разрешения компании Seiko Epson Corporation. Компания не принимает на себя никакой патентной ответственности в связи с использованием содержащейся здесь информации. Также компания не принимает на себя никакой

ответственности за любого рода ущерб, возникший в связи с использованием содержащейся здесь информации.

Ни компания Seiko Epson Corporation, ни ее дочерние предприятия не несут ответственности перед покупателем данного изделия или перед третьими сторонами за ущерб, убытки, издержки или расходы, понесенные покупателем или третьими сторонами в результате несчастного случая, непредусмотренного или неправильного применения данного изделия или несанкционированных переделок, ремонтов или изменений данного изделия, либо (исключая США) несоблюдения всех требований инструкций по эксплуатации и техническому обслуживанию, предоставленных компанией Seiko Epson Corporation.

Компания Seiko Epson Corporation не несет ответственности за ущерб или затруднения любого рода, явившиеся результатом применения любых дополнительных принадлежностей или расходных материалов, не указанных компанией Seiko Epson Corporation в качестве оригинальной продукции Epson (Original Epson Products) или одобренной продукции Epson (Epson Approved Products).

Содержание этого руководства может быть изменено или обновлено без уведомления.

Приведенные в данном руководстве иллюстрации и реальный проектор могут различаться.

---

## Определение авторского права

Эта информация может изменяться без предварительного уведомления.

©SEIKO EPSON CORPORATION 2016. All rights reserved.

2016.8 413287200RU