

**ASUS®**

**MB16AHV**

**Портативний  
USB-монітор**

**Рішення для гібридних  
сигналів**

*Керівництво  
користувача*

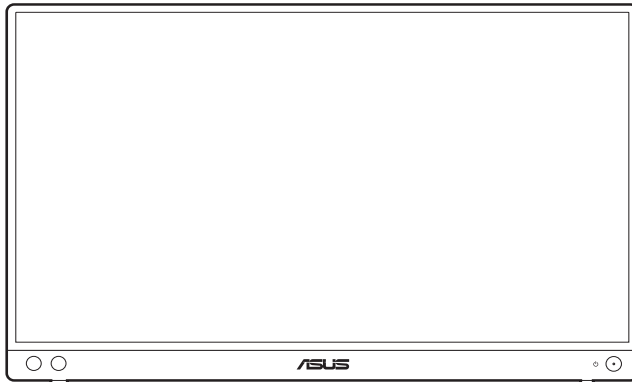

**HDMI™**  
HIGH-DEFINITION MULTIMEDIA INTERFACE

**Авторське право © 2023 ASUSTeK COMPUTER INC. Усі права захищено.**

Жодна частина цього посібника, включаючи продукти та програмне забезпечення, описані в ньому, не може бути відтворена, передана, розшифрована, збережена в пошуковій системі або перекладена на будь-яку мову в будь-якій формі або будь-якими способами, крім документації, що зберігається покупцем з метою резервного копіювання, без явного письмового дозволу ASUSTeK COMPUTER INC. ("ASUS").

Гарантія або послуга на продукт не буде продовжена, якщо: (1) продукт відремонтовано, модифіковано або змінено, якщо тільки такий ремонт, модифікація змін не дозволені письмово ASUS; або (2) серійний номер продукту зіпсований або відсутній.

ASUS НАДАЄ ЦЕЙ ПОСІБНИК «ЯК Є» БЕЗ ГАРАНТІЙ БУДЬ-ЯКОГО ВИДУ, ВИРАЖЕНИХ ЯВНО АБО ОПОСЕРЕДКОВАНО, ВКЛЮЧАЮЧИ, АЛЕ НЕ ОБМЕЖУЮЧИСЯ НЕПРЯМИМИ ГАРАНТІЯМИ ТА УМОВАМИ ВИКОРИСТАННЯ ПРОДУКЦІЇ ТА ПРИГОДНОСТІ ДЛЯ КОНКРЕТНОЇ ЦІЛІ. НІ В ЯКОМУ ВИПАДКУ ASUS, ЙОГО ДИРЕКТОРИ, СЛУЖБОВЦІ, ПРАЦІВНИКИ ТА АГЕНТИ НЕ НЕСУТЬ ВІДПОВІДАЛЬНОСТІ ЗА БУДЬ-ЯКІ СПЕЦІАЛЬНІ, НЕПРЯМІ АБО ОПОСЕРЕДКОВАНІ ПОШКОДЖЕННЯ (ВКЛЮЧАЮЧИ ЗБИТКИ ТА ВТРАТУ ПРИБУТКІВ, ВТРАТУ БІЗНЕСУ, ВТРАТУ МОЖЛИВОСТІ ЕКСПЛУАТАЦІЇ АБО ДАНИХ, ПРИЗУПИНЕННЯ РОБОТИ І ТОМУ ПОДІБНЕ), НАВІТЬ, ЯКЩО ASUS ПОВІДОМЛЯВ ПРО МОЖЛИВОСТЬ ТАКИХ ПОШКОДЖЕНЬ, ЩО ВИНИКАЮТЬ ЧЕРЕЗ БУДЬ-ЯКІ ДЕФЕКТИ ТА ПОМИЛКИ У ЦЬОМУ КЕРІВНИЦТВІ ТА ПРОДУКТІ.

ТЕХНІЧНІ ХАРАКТЕРИСТИКИ ТА ІНФОРМАЦІЯ, ЩО МІСТИТЬСЯ В ЦЬОМУ ПОСІБНИКУ, НАДАЮТЬСЯ ТІЛЬКИ ДЛЯ ІНФОРМАЦІЙНОГО ВИКОРИСТАННЯ І МОЖУТЬ БУТИ ЗМІНЕНІ В БУДЬ-ЯКИЙ ЧАС БЕЗ ПОВІДОМЛЕННЯ, А ТАКОЖ НЕ ПОВИННІ РОЗГЛЯДАТИСЯ ЯК ЗОБОВ'ЯЗАННЯ ASUS. ASUS НЕ БЕРЕ НА СЕБЕ НІЯКОЇ ВІДПОВІДАЛЬНОСТІ ТА НІЯКОГО ЗОБОВ'ЯЗАННЯ ЗА БУДЬ-ЯКІ ПОМИЛКИ ТА НЕТОЧНОСТІ, ЯКІ МОГУТЬ ЗНАЧИТИСЯ В ЦЬОМУ ПОСІБНИКУ, ВКЛЮЧАЮЧИ ПРОДУКТИ ТА ПРОГРАМНЕ ЗАБЕЗПЕЧЕННЯ, ОПИСАНІ В НЬОМУ.

Продукти та корпоративні назви, що містяться в цьому посібнику, можуть бути зареєстрованими товарними знаками або авторськими правами відповідних компаній, і можуть використовуватися лише для ідентифікації або пояснення та на користь власників без наміру їх порушувати.

# Зміст

Зміст .....	iii
Примітки .....	iv
Інформація про безпеку.....	vi
Догляд та очищення .....	vii
Takeback Services.....	viii
Інформація про продукт для маркування енергоефективності ЄС .....	viii
<b>Глава 1: Інформація про продукт</b>	
1.1 Вітаємо!.....	1-1
1.2 Вміст упаковки.....	1-1
1.3 Вступ до монітора .....	1-2
1.3.1 Вид спереду/збоку .....	1-2
<b>Глава 2: Налаштування</b>	
2.1 Положення монітора .....	2-1
2.2 Регулювання монітора .....	2-1
2.3 Підключення монітора із USB до системи .....	2-2
2.4 Увімкнення монітора.....	2-3
2.5 Оголошення.....	2-3
<b>Глава 3: Загальні інструкції</b>	
3.1 Екранне меню (меню на екрані дисплея).....	3-1
3.1.1 Як переналаштувати .....	3-1
3.1.2 Знайомство з функціями екранного меню .....	3-2
3.2 Короткий опис технічних характеристик.....	3-9
3.3 Контурні розміри .....	3-11
3.4 Вирішення проблем (FAQ) .....	3-12
3.5 Підтримувані режими роботи.....	3-14

# Примітки

## Заява Федеральної комісії зв'язку

Цей пристрій відповідає вимогам Частини 15 правил FCC. На функціонування пристрою поширюються такі дві умови:

- Даний пристрій не повинен створювати шкідливих перешкод, та
- Даний пристрій має допускати отримані перешкоди, включаючи перешкоди, які можуть порушити нормальну роботу пристрою.

Це обладнання перевірено й визнано таким, що відповідає обмеженням, встановленим для цифрових пристроїв Класу B відповідно до частини 15 правил Комісії FCC. Ці обмеження призначено для забезпечення належного захисту від шкідливих перешкод у житловому середовищі. Це обладнання генерує, використовує та може випромінювати радіочастотну енергію, а якщо воно не встановлено та не використовується відповідно до інструкцій, то може спричиняти шкідливі перешкоди для радіозв'язку. Проте немає жодної гарантії, що у певному варіанті встановлення перешкоди не виникатимуть. Якщо це обладнання викликає шкідливі перешкоди при прийомі радіо- і телевізійних сигналів (які можна перевірити вимкнувши і увімкнувши пристрій), користувачу рекомендується спробувати усунути перешкоди за допомогою наведених нижче заходів:

- Налаштуйте або змініть розташування прийомної антени.
- Збільшіть відстань між цим пристроєм і приймачем.
- Під'єднайте пристрій до розетки електроживлення, не зв'язаної з тією, до якої підключений приймач.
- Зверніться по допомогу до продавця або фахівця з телевізійної або радіотехніки.



Для забезпечення відповідності вимогам FCC необхідно використовувати екрановані кабелі для підключення монітора до відеокарти. Попереджаємо, що зміни чи модифікації у цьому пристрої, які не були чітко схвалені відповідальною стороною, можуть призвести до позбавлення користувача права користування обладнанням.

## Продукт, що відповідає вимогам ENERGY STAR



ENERGY STAR - це спільна програма Агентства США з охорони навколишнього середовища та Міністерства енергетики США, яка допомагає нам всім економити гроші та захищати навколишнє середовище за допомогою енергоефективних продуктів та дій.

Усі вироби ASUS з логотипом ENERGY STAR відповідають стандарту ENERGY STAR, а функція керування живленням увімкнена за умовчанням. Монітор і комп'ютер автоматично переходять в режим сну після 10 та 30 хвилин бездіяльності користувача. Щоб вивести комп'ютер з режиму сну, клацніть мишкою або натисніть будь-яку клавішу на клавіатурі. Відвідайте сайт <http://www.energystar.gov/powermanagement> для отримання детальної інформації про управління енергією та її переваги для навколишнього середовища. Крім того, відвідайте <http://www.energystar.gov> для отримання детальної інформації про спільну програму ENERGY STAR.



---

ПРИМІТКА: Energy Star HE підтримується в FreeDOS та операційній системі на базі Linux.

---

### **Заява Канадського департаменту зв'язку**

Цей цифровий прилад не перевищує обмежень класу B щодо випромінювання радіошуму від цифрових приладів, встановлених Положеннями про радіоперешкоди Канадського департаменту зв'язку.

Цей цифровий пристрій класу B відповідає канадському стандарту ICES-003.

This Class B digital apparatus meets all requirements of the Canadian Interference - Causing Equipment Regulations.

Cet appareil numérique de la classe B respecte toutes les exigences du Règlement sur le matériel brouiller du Canada.



## Інформація про безпеку

- Перед налаштуванням монітора уважно прочитайте всю документацію, що додається до упаковки.
- Щоб уникнути пожежі або удару струмом, ніколи не піддавайте монітор впливу дощу або вологи.
- Ніколи не намагайтеся відкрити корпус монітора. Небезпечна висока напруга всередині монітора може призвести до серйозних фізичних травм.
- Якщо джерело живлення зіпсовано, не намагайтеся виправити це самостійно. Зверніться до кваліфікованого технічного спеціаліста або до продавця.
- Перш ніж використовувати продукт, переконайтесь, що всі кабелі підключені правильно, а кабелі живлення не пошкоджені. Якщо ви виявите пошкодження, негайно зверніться до дилера.
- Вирізи і отвори на задній або верхній частині корпусу передбачені для вентиляції. Не закривайте ці отвори. Ніколи не розміщуйте цей продукт поблизу або над радіатором або джерелом тепла, якщо не забезпечена належна вентиляція.
- Електроживлення монітора повинно відповідати параметрам джерела живлення, позначеним на етикетці. Якщо ви не впевнені щодо параметрів живлення у вашому домі, зверніться до продавця або в місцеву електрокомпанію.
- Використовуйте відповідну вилку живлення, яка відповідає місцевим стандартам живлення.
- Не перевантажуйте розетки та подовжувачі. Перевантаження може призвести до пожежі або ураження електричним струмом.
- Уникайте паодання пилу, вологи та перепадів температури. Не розміщуйте монітор у місцях, де він може намокнути. Розміщуйте монітор на стійкій поверхні.
- Відключайте пристрій від мережі під час грози або якщо він не буде використовуватися протягом тривалого часу. Це захистить монітор від пошкодження внаслідок стрибків напруги.
- Ніколи не штовхайте предмети та не проливайте будь-яку рідину в отвори на корпусі монітора.
- Щоб забезпечити задовільну роботу, використовуйте монітор лише на комп'ютерах зі списком UL, які мають відповідні налаштовані розетки з позначкою 100-240 В змінного струму.
- Якщо у вас виникають технічні проблеми з монітором, зверніться до кваліфікованого технічного спеціаліста або продавця.
- Налаштування елемента керування гучності, а також еквалайзера на інші настройки, окрім центрального положення, може збільшити вихідну напругу навушників/головних телефонів і, як наслідок, рівень звукового тиску.

- Переконайтеся, що шнур живлення під'єднано до розетки із заземленням.
- Адаптер живлення та/або кабелі живлення, що входить у комплект, призначені для використання лише з продуктом. Не використовуйте з іншими продуктами.



Цей символ перекресленого смітника вказує на те, що продукт (електричне, електронне обладнання та таблетковий акумулятор, що містить ртуть) не слід утилізувати серед міських побутових відходів. Прочитайте місцеві правила щодо утилізації електронних продуктів.

## Догляд та очищення

- Перш ніж піднімати або переставляти монітор, краще від'єднайте кабелі та шнур живлення. Дотримуйтесь правильних способів підйому, розміщуючи монітор. Коли підіймаєте або переносите монітор, беріться за краї монітора. Не піднімайте дисплей за стійку чи шнур.
- Очищення. Вимкніть монітор та від'єднайте кабель живлення. Очищуйте поверхню монітора безворсовою неабразивною тканиною. Стійкі плями можна видалити тканиною, змоченою м'яким миючим засобом.
- Уникайте використання очищувача, що містить спирт або ацетон. Використовуйте очищувач, призначений для моніторів. Ніколи не розпилюйте очищувач безпосередньо на екран, оскільки він може потрапити всередину монітора та спричинити ураження електричним струмом.

## Наступні ознаки є нормальними для монітора:

- Залежно від використовуваних шпалер робочого столу на екрані можна помітити нерівномірний розподіл яскравості.
- Коли одне і те ж зображення відображається годинами, після перемикання зображення може залишитися залишкове зображення попереднього екрана. Екран відновиться повільно, або ви можете вимкнути перемикач живлення на кілька годин.
- Якщо екран стає чорним або блимає, або більше не може працювати, зверніться до свого дилера або сервісного центру, щоб це виправити. Не ремонтуйте екран самостійно!
- (Для OLED-моделей) Пошкодження, спричинені відображенням тривалих статичних зображень (їх також називають "Залипання зображення") або неправильним використанням.
- (Для OLED-моделей) Дефект зсуву точності кольорів, спричинений ослабленням кольорів дисплея через прискорену поведінку користувача.

## Конвенції, використані у цьому посібнику



**ПОПЕРЕДЖЕННЯ:** Інформація для запобігання травмуванню під час виконання завдання.



**УВАГА:** Інформація для запобігання пошкодження компонентів під час виконання завдання.



**ВАЖЛИВО:** Інформація, якій ви **ПОВИННІ** слідувати для виконання завдання.



**ПРИМІТКА:** Поради та додаткова інформація для допомоги у виконанні завдання.

## Де знайти більше інформації

Зверніться до наступних джерел для отримання додаткової інформації та оновлень продуктів та програмного забезпечення.

### 1. Веб-сайти ASUS

Веб-сайти ASUS у всьому світі надають оновлену інформацію про апаратні та програмні продукти ASUS. Зайдіть на сайт <http://www.asus.com>

### 2. Факультативна документація

У ваш пакет продуктів може входити додаткова документація, яку, можливо, додав ваш дилер. Ці документи не входять до стандартного пакету.

### 3. Про мерехтіння

[https://www.asus.com/Microsite/display/eye\\_care\\_technology/](https://www.asus.com/Microsite/display/eye_care_technology/)

## Takeback Services

ASUS recycling and takeback programs come from our commitment to the highest standards for protecting our environment. We believe in providing solutions for our customers to be able to responsibly recycle our products, batteries and other components as well as the packaging materials.

Please go to <http://csr.asus.com/english/Takeback.htm> for detail recycling information in different region.

## Інформація про продукт для маркування енергоефективності ЄС



MB16AHV







## 1.1 Вітаємо!

Дякуємо, що купили Портативний USB-монітор ASUS®!

Найновіший портативний USB-монітор ASUS забезпечує чудову портативність та простоту у вашому повсякденному житті, покращуючи досвід перегляду і стиль.

## 1.2 Вміст упаковки

Перевірте пакунок на наявність таких предметів:

- ✓ Портативний USB-монітор
- ✓ Коротке керівництво по старту
- ✓ Гарантійний талон
- ✓ Адаптер живлення
- ✓ Кабель USB Type-C до Type-C
- ✓ Адаптер HDMI до Міні-HDMI
- ✓ Чохол-конверт ZenScreen



---

Якщо хоча б один із перелічених вище компонентів пошкоджений або відсутній, негайно зверніться до продавця.

---



---

**ВАЖЛИВО:** Для заряджання монітора використовуйте лише адаптер живлення та USB-кабель із комплекту поставки. Використання іншого адаптера живлення та кабелю може потенційно пошкодити ваш пристрій. Для найкращої продуктивності використовуйте адаптер живлення, призначений для MB16AHV.

---



---

**ПОПЕРЕДЖЕННЯ:** Під час використання адаптер може нагрітись від теплового до гарячого стану. НЕ накривайте адаптер і тримайте його подалі від свого тіла, коли він підключений до джерела живлення. Якщо ваш пристрій став надзвичайно гарячим, від'єднайте кабель USB від пристрою та надішліть пристрій разом із адаптером живлення та кабелем USB до кваліфікованого сервісного персоналу ASUS.

---



---

Якщо вам потрібно замінити шнур живлення або з'єднувальний(і) кабель(и), зверніться до служби підтримки клієнтів ASUS.

---

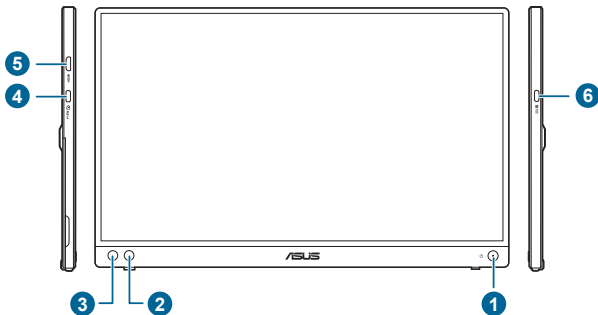

## 1.3 Вступ до монітора

### 1.3.1 Вид спереду/збоку



1.  Кнопка живлення/індикатор живлення
  - Увімкнення/вимкнення монітора.
  - Визначення кольору індикатора живлення відповідає таблиці нижче.

Стан	Опис
Синій	Увімк.
Жовтий	Режим очікування
Вимк.	Вимк.

2.  Кнопка Комбінація клавіш:
  - За умовчанням: Гаряча клавіша Blue Light Filter (Фільтр син. світла). Регулює рівень енергії синього світла, яке випромінює світлодіодне підсвічування.
  - Щоб змінити функцію гарячої клавіші, перейдіть до меню Shortcut (Комбінація клавіш) > Shortcut (Комбінація клавіш).
3.  Кнопка Меню:
  - Натисніть на цю кнопку, щоб увійти в екранне меню.
  - Переключайте функції Key Lock (Блокування клавіш) між увімкненням та вимкненням шляхом тривалого натискання протягом 5 секунд.
4. Порт USB Type-C:
  - Цей порт призначений для підключення до пристрою, сумісного з режимом DP-Alt, а також для підключення адаптера живлення. Якщо інший порт Type-C підключено до адаптера живлення, цей порт може забезпечити вихідну потужність 15 Вт.
5. Порт Mini-HDMI:
  - Цей порт призначений для підключення пристрою, сумісного з HDMI.

6. Порт USB Type-C:

- Цей порт призначений для підключення до пристрою, сумісного з режимом DP-Alt, а також для підключення адаптера живлення.



## 2.1 Положення монітора

Ви можете розміщати монітор у таких положеннях.

A

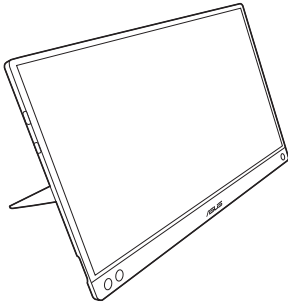

B

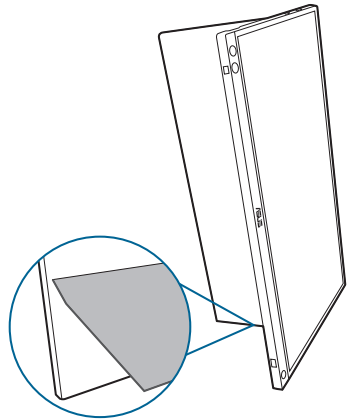

## 2.2 Регулювання монітора

- Для пошуку кута оптимального перегляду рекомендуємо подивитися прямо на монітор, а потім відрегулювати монітор під найбільш зручний для вас кут.
- Тримайте стійку, щоб не допустити падіння монітора при зміні кута нахилу.
- Ви можете відрегулювати кут монітора у межах  $15^{\circ} \sim 35^{\circ}$ .

(Нахил)

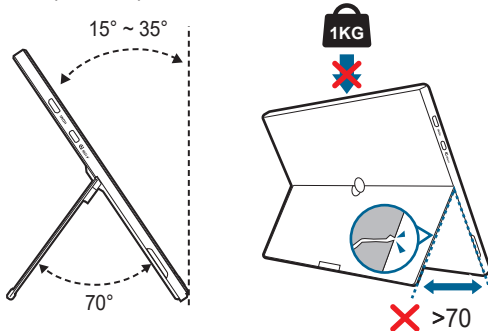

## 2.3 Підключення монітора із USB до системи

A

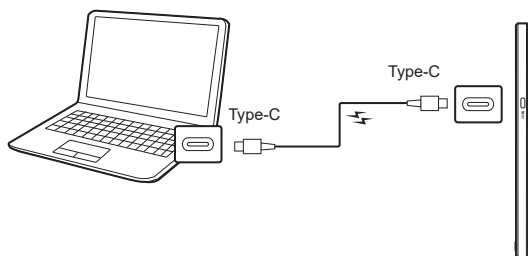

або

B

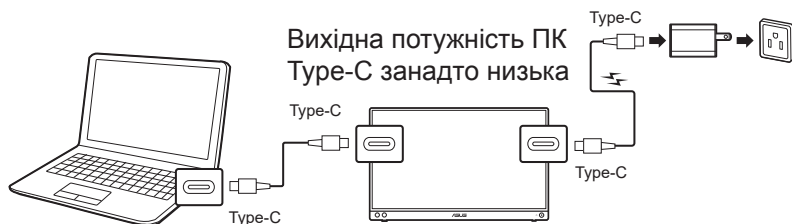

C

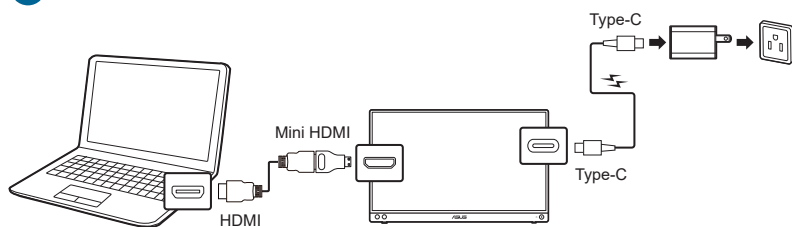



Підключаючись до системи через порт HDMI, під'єднайте адаптер з комплекту, щоб увімкнути монітор.



Відеосигнал USB Type-C може працювати, лише якщо ваш ПК/ноутбук підтримує "режим DP Alt". Зверніться до виробника ПК/ноутбука, щоб підтвердити, чи підтримується ця функція.



## 2.4 Увімкнення монітора

Натисніть кнопку живлення. . Див. сторінку 1-2 щодо розташування кнопки живлення. Індикатор живлення  світиться синім, щоб показати, що монітор УВІМКНЕНО.

## 2.5 Оголошення

Оскільки цей продукт має в своїй конструкції магніт, існує потенційний ризик пошкодження жорсткого диска комп'ютера та чутливих до магніту предметів.

Переконайтеся, що продукт не розміщується на комп'ютері, коли використовується комп'ютер (увімкнення або режим очікування), інакше як наслідки впливу на жорсткий диск можуть зникнути постійні дані або дисплей комп'ютера може бути вимкнений через механізм автоматичного захисту комп'ютера. Розміщуючи цей продукт разом із комп'ютером у сумці, комп'ютер потрібно вимкнути, щоб уникнути можливого пошкодження жорсткого диска.

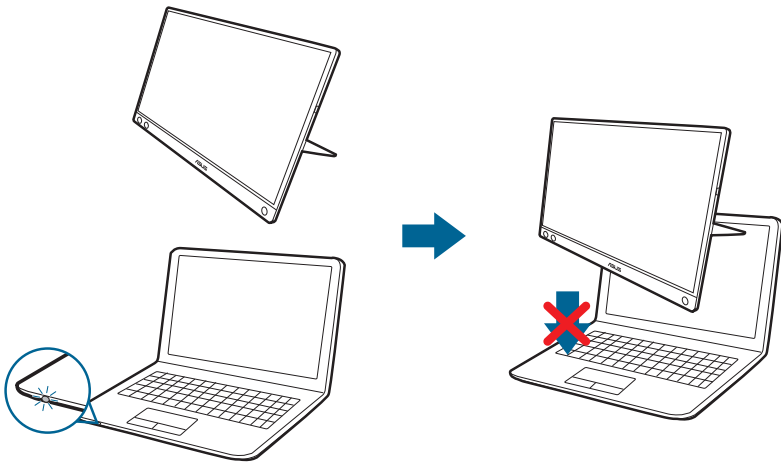



## 3.1 Екранне меню (меню на екрані дисплея)

### 3.1.1 Як переналаштувати

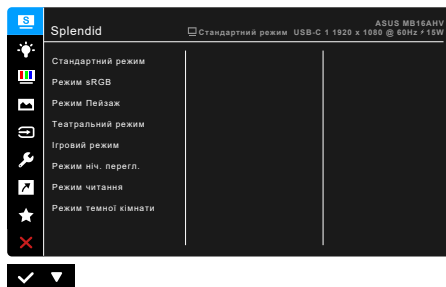

1. Натисніть **☰** кнопку Меню, щоб активувати екранне меню.
2. Натискайте кнопку **▼** для переключення між опціями Меню. Під час переходу від однієї піктограми до іншої підсвічується назва опції.
3. Щоб вибрати виділений пункт меню, натисніть кнопку **✓**.
4. Натискайте кнопку **▼** для вибору потрібного параметру.
5. Натисніть кнопку **✓**, щоб увійти у панель зі слайдером, а потім використовуйте кнопку **▼**, відповідно до вказівок у меню, щоб внести свої зміни.
6. Виберіть кнопку **↶** для повернення у попереднє меню або для прийняття та повернення у попереднє меню.

## 3.1.2 Знайомство з функціями екранного меню

### 1. Splendid

Ця функція містить 8 підфункцій, які ви можете вибрати за своїми уподобаннями. У кожному режимі є параметр Скиннути, що дозволяє зберегти налаштування або повернутися до попереднього встановленого режиму.

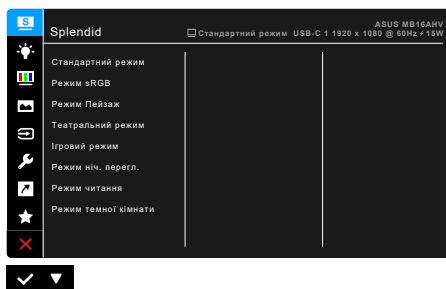

- **Standard Mode (Режим Стандартний):** Кращий вибір для редагування документів за допомогою Splendid покращення відео.



---

Standard Mode (Режим Стандартний) відповідає вимогам Energy Star®.

---

- **sRGB Mode (Режим sRGB):** Найкращий вибір для перегляду фотографій та графіки з ПК.
- **Scenery Mode (Режим пейзаж):** Найкращий вибір для відображення пейзажних фотографій за допомогою Splendid покращення відео.
- **Theater Mode (Режим Театр):** Найкращий вибір для фільмів за допомогою Splendid покращення відео.
- **Game Mode (Режим гра):** Найкращий вибір для ігор за допомогою Splendid покращення відео.
- **Night View Mode (Режим нічного перегляду):** Найкращий вибір для темних сцен у іграх та фільмах за допомогою Splendid покращення відео.
- **Reading Mode (Режим читання):** Це найкращий вибір для читання книг.
- **Darkroom Mode (Режим темна кімната):** Це найкращий вибір в умовах слабкого навколишнього освітлення.



- У Standard Mode (Режим Стандартний) користувач не може настроїти такі функції: Saturation (Насиченість), Skin Tone (Колір шкіри), Sharpness (Різкість), ASCR.
- У sRGB Mode (Режим sRGB) користувач не може настроїти такі функції: Brightness (Яскравість), Contrast (Контрастність), Saturation (Насиченість), Color Temp. (Температура кольору), Skin Tone (Колір шкіри), Sharpness (Різкість), ASCR.
- У Reading Mode (Режим читання) користувач не може настроїти такі функції: Contrast (Контрастність), Saturation (Насиченість), Color Temp. (Температура кольору), Skin Tone (Колір шкіри), Sharpness (Різкість), ASCR.

## 2. Blue Light Filter (Фільтр синього світла)

За допомогою цієї функції ви можете регулювати рівень фільтра синього світла.



- **Level 0 (Рівень 0):** Без змін.
- **Level 1~4 (Рівень 1~4):** Чим вище рівень, тим менше синього світла розсіюється.

Коли активовано Blue Light Filter (Фільтр синього світла), параметри Standard Mode (Режим Стандартний) за умовчанням будуть імпортовані автоматично. В межах від Level 1 (Рівень 1) до Level 3 (Рівень 3) функція Brightness (Яскравість) налаштовується користувачем. Level 4 (Рівень 4) оптимізований. Він відповідає вимогам сертифікації TUV Low Blue Light. Функція Brightness (Яскравість) не може бути налаштована користувачем.



Прочитайте наступну інформацію для зменшення напруги очей:

- Користувачу слід відходити на деякий час від дисплея, якщо він працює тривалий час. Рекомендується робити короткі перерви (принаймні 5 хвилин) приблизно через 1 годину безперервної роботи за комп'ютером. Робити короткі та часті перерви ефективніше, ніж одну довгу перерву.
- Щоб мінімізувати напругу і сухість очей, користувачі повинні періодично відпочивати, фокусуючись на предметах, які знаходяться далеко.
- Вправи для очей можуть допомогти зменшити навантаження. Повторюйте ці вправи часто. Якщо напруга очей триває, зверніться до лікаря. Вправи для очей: (1) Повторно дивіться вгору-вниз (2) Повільно рухайте очима по колу (3) Переміщуйте очі по діагоналі.
- Синє світло високої енергії може призвести до перенапруження очей та ВМД (вікова дегенерація жовтої плями). Фільтр синього світла необхідний для зменшення на 70% (макс.) шкідливого синього світла, щоб уникнути CVS (синдром комп'ютерного зору).

### 3. Color (Колір)

В цьому меню встановіть бажаний параметр кольору.

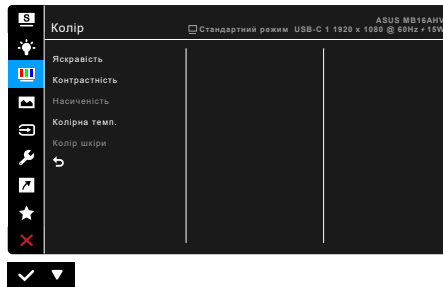

- **Brightness (Яскравість):** Діапазон регулювання становить від 0 до 100.
- **Contrast (Контрастність):** Діапазон регулювання становить від 0 до 100.
- **Saturation (Насиченість):** Діапазон регулювання становить від 0 до 100.
- **Color Temp. (Температура кольору):** Має 4 режими, включаючи режим Cool (Холодний), Normal (Нормальний), Warm (Теплий) та User (Користувацький).
- **Skin Tone (Колір шкіри):** Містить три кольорові режими, включаючи Reddish (Рудуватий), Natural (Натуральний) та Yellowish (Жовтуватий).

#### 4. Image (Зображення)

В цьому меню встановлюються налаштування, пов'язані із зображенням.

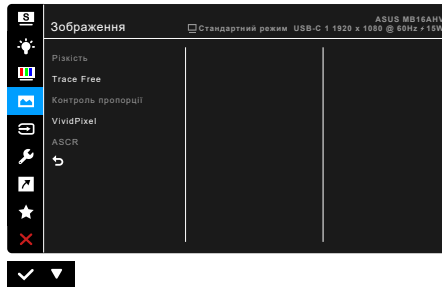

- **Sharpness (Різкість):** Діапазон регулювання становить від 0 до 100.
- **Trace Free:** Для регулювання часу відповіді монітора.
- **Aspect Control (Управління співвідношенням сторін):** Налаштовує співвідношення сторін до Full (Повного) або 4:3.



Формат 4:3 доступний лише тоді, коли джерело вхідного сигналу має формат 4:3.

- **VividPixel:** Покращує контур відображуваного зображення та створює високоякісні зображення на екрані.
- **ASCR:** Увімкнення/вимкнення функції ASCR (ASUS Smart Contrast Ratio).

#### 5. Input Select (Вибір входу)

У цій функції ви можете вибрати потрібне джерело вхідного сигналу або вирішити, чи бажаєте, щоб монітор автоматично шукав джерела вхідного сигналу.



## 6. System Setup (Налаштування системи)

Дозволяє налаштувати систему.

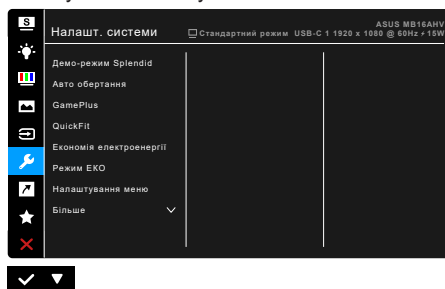

- **Splendid Demo Mode:** Розбиває екран на два для порівняння режимів Splendid. (тільки для Scenery Mode (Режим пейзаж))
- **Auto Rotation (Авто обертання):** Щоб увімкнути або вимкнути автоповорот зображення. Зверніть увагу, що ця функція працює лише в ОС Windows після встановлення програмного забезпечення DisplayWidget Center.
- **GamePlus:** Функція GamePlus має набір інструментів та створює краще ігрове середовище для користувачів під час гри у різні типи ігор.
  - \* **Crosshair (Приціл):** Накладка Приціл з 6 різними варіантами прицілу дозволяє вибрати той варіант, що найкраще підходить для гри, у яку ви граєте.
  - \* **Timer (Таймер):** Ви можете розмістити таймер у верхньому лівому куті дисплея, щоб відстежувати час гри.
  - \* **Display Alignment (Вирівнювання зображення):** Display Alignment (Вирівнювання зображення) відображає лінії вирівнювання на 4 сторонах екрану, що служить простим і зручним інструментом для ідеального вирівнювання декількох моніторів.
- **QuickFit:** Ви можете попередньо переглянути макет документа або фотографії безпосередньо на екрані без друку тестових копій.



- \* **Alignment:** Допомогає дизайнерам та користувачам розміщати вміст та макет на одній сторінці та отримувати незмінний зовнішній вигляд.

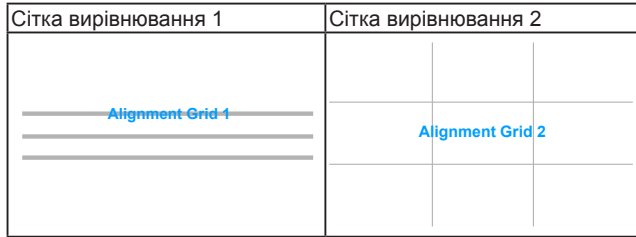

- \* **Photo:** Відображення різних фактичних розмірів фотографій дозволяє фотографам та іншим користувачам точний перегляд та редагування своїх фотографій на екрані у реальному розмірі.

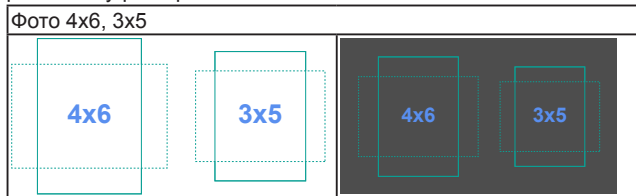

- **Power Saving (Економія електроенергії):** Знижує споживання енергії. За умовчанням встановлено «Deep Level» (Глибокий рівень). Коли вибрано «Deep Level» (Глибокий рівень), максимальне значення яскравості фіксовано, а для режиму Splendid встановлено значення «Standard Mode» (Стандартний режим).
- **ECO Mode:** Знижує споживання енергії.
- **OSD Setup (Налаштування OSD):**
  - \* Регулює час очікування екранного меню від 10 до 120 секунд.
  - \* Увімкнення або вимкнення функції DDC/CI.
  - \* Регулює фон екранного меню з непрозорого на прозорий.
- **Language (Мова):** На ваш вибір доступна 22 мова, включаючи англійська, французька, німецька, італійська, іспанська, голландська, португальська, російська, чеська, хорватська, польська, румунська, угорська, турецька, спрощена китайська, традиційна китайська, японська, корейська, тайська, індонезійська, перська, українська.
- **Key Lock (Блокування клавіш):** Для вимкнення всіх функцій клавіш. Натисніть і утримуйте кнопку MENU протягом п'яти секунд, щоб скасувати функцію блокування клавіш.
- **Information (Інформація):** Показує інформацію про монітор.

- **Power Indicator (Індикатор живлення):** Вмикає/вимикає світлодіодний індикатор живлення.
- **Power Key Lock (Блокування клавіші живлення):** Вмикає та вимикає клавішу живлення.
- **All Reset (Скинути все):** "Yes" (Так) дозволяє відновити налаштування за умовчанням.

## 7. Shortcut (Сполучення клавіш)

Визначає функцію для сполучення клавіш.

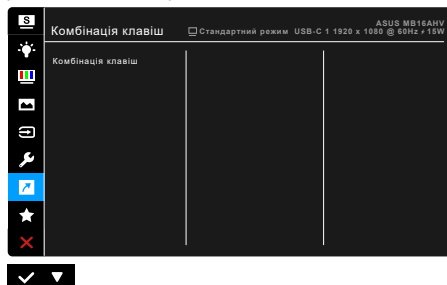

- **Shortcut (Сполучення клавіш):** Визначає функцію для сполучення клавіш.



Коли вибрано або активовано певну функцію, клавіша швидкого доступу може не підтримуватись. Доступні варіанти функцій для сполучення клавіш: Blue Light Filter (Фільтр синього світла), Splendid, Brightness (Яскравість), Contrast (Контрастність), Auto Rotation (Автоповорот), Color Temp. (Температура кольору), QuickFit, GamePlus.

## 8. MyFavorite

Завантажує/зберігає всі налаштування на моніторі.



## 3.2 Короткий опис технічних характеристик

Тип панелі	ПК TFT
Розмір панелі	Широкий екран 15,6" (16:9, 39,49 см)
Максимальна роздільна здатність	1920 x 1080
Крок пікселя	0,179 мм
Яскравість (тип.)	250 кд/м <sup>2</sup>
Коефіцієнт контрастності (тип.)	800:1
Кут перегляду (Г/В) CR>10	178°/178°
Кольори відображення	262 тис.
Час відповіді	≤ 5 мс
Надзвичайний вибір	8 попередньо встановлених режимів відео
Авторегулювання	Ні
Вибір колірної температури	4 колірні температури
Аналоговий вхід	Ні
Цифровий вхід	Режим DisplayPort™ Alt для USB Type-C, mini HDMI
Гніздо для штатива 1/4 дюйма	Так
Антибактеріальна обробка	Так
Кольори	Чорний
Світлодіодний індикатор електроживлення	Синій (Увімк.)/Жовтий (Режим очікування)
Нахил	15°~35°
Вхідна напруга постійного струму	12,0 В --- 2,5 А або 15,0 В --- 2,0 А або 20,0 В --- 1,5 А
Споживання енергії	Живлення увімк.: < 15 Вт** (Тип.), Режим очікування: < 0,5 Вт (Тип.), Живлення вимк: < 0,3 Вт
Температура (робоча)	0°C~40°C
Температура (У неробочому стані)	-20°C~+60°C
Розміри (Ш x В x Г)	357,9 x 224,8 x 10,5 мм 450 x 297 x 114 мм (упаковка)
Вага (оцін.)	0,91 кг (нетто); 2,12 кг (брутто)
Багатомовний	22 мови (англійська, французька, німецька, італійська, іспанська, голландська, португальська, російська, чеська, хорватська, польська, румунська, угорська, турецька, спрощена китайська, традиційна китайська, японська, корейська, тайська, індонезійська, перська, українська)

Акcesуари	Коротке керівництво по старту, гарантійний талон, адаптер живлення, кабель USB Type-C до Type-C, адаптер HDMI до Міні-HDMI, чохол-конверт ZenScreen
Відповідність та стандарти	cTUVus, FCC, ICES-3, CB, CE, ErP, EU Energy, WEEE, UkrSEPRO, EAC(CU), CCC, CEL, BSMI, RCM, MEPS, VCCI, PC Recycle, J-MOSS, PSE, KC, ES 8.0, KCC, e-Standby, Vietnam Energy, RoHS, WHQL Windows 10/11, TUV Low Blue Light, Flicker Free

\*Технічні характеристики можуть бути змінені без попередження.

\*\*Вимірювання яскравості екрану в 200 ніт без підключення аудіо/USB/кардрідера.

### 3.3 Контурні розміри

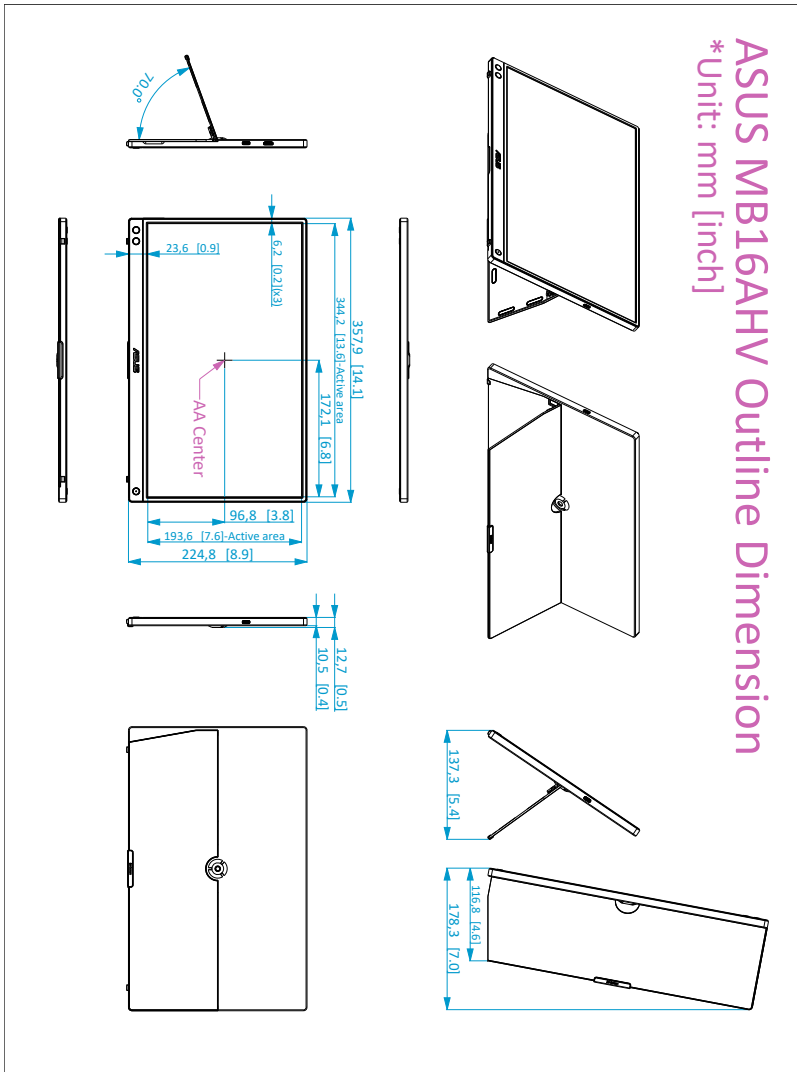

## 3.4 Вирішення проблем (FAQ)

Проблема	Можливе рішення
Індикатор живлення не світиться	<ul style="list-style-type: none"><li>• Натисніть кнопку <math>\Phi</math>, щоб перевірити, чи монітор УВІМКНЕНО.</li><li>• Перевірте, чи правильно приєднаний шнур живлення до монітора та розетки.</li><li>• Перевірте, чи перемикач живлення УВІМКНЕНО.</li></ul>
Світлодіод живлення світиться жовтим, а зображення на екрані відсутнє	<ul style="list-style-type: none"><li>• Перевірте, що монітор та комп'ютер УВІМКНЕНІ.</li><li>• Переконайтеся, що сигнальний кабель правильно підключений до монітора та комп'ютера.</li><li>• Огляньте сигнальний кабель і переконайтеся, що жоден з контактів не зігнутий.</li><li>• Підключіть комп'ютер до іншого доступного монітора, щоб перевірити, що комп'ютер працює належним чином.</li></ul>
Зображення на екрані занадто світле або темне	<ul style="list-style-type: none"><li>• Відрегулюйте налаштування Contrast (Контрастність) та Brightness (Яскравість) за допомогою екранного меню.</li></ul>
Зображення на екрані стрибає або на зображенні присутній хвильовий малюнок	<ul style="list-style-type: none"><li>• Переконайтеся, що кабель USB Type-C правильно підключений до монітора та комп'ютера.</li><li>• Перемістіть електричні пристрої, які можуть спричинити електричні перешкоди.</li></ul>
Зображення на екрані має дефекти кольору (білий не виглядає білим)	<ul style="list-style-type: none"><li>• Перевірте кабель USB Type-C та переконайтеся, що жоден штифт не зігнутий.</li></ul>

Проблема	Можливе рішення
<p>Після підключення до пристрою джерела із USB Type-C світлодіодний індикатор постійно блимає або повторно відображає логотип ASUS</p>	<ul style="list-style-type: none"> <li>• Недостатнє живлення від пристроїв джерел із USB Type-C. Виконайте наступні кроки:             <ol style="list-style-type: none"> <li>1. Натисніть кнопку Фільтр синього світла, а потім підключіть кабель USB Type-C. Ця операція увімкне вбудований безпечний режим. Відпустіть кнопку Фільтр синього світла після відображення логотипу ASUS. Після зникнення логотипа ASUS з'являється повідомлення "безпечний режим" у екранному меню. Як тільки повідомлення "безпечний режим" у екранного меню зникне, встановіть колір фону на біле зображення або майже біле зображення (*1).</li> <li>2. Натисніть кнопку MENU, відобразиться головне екранне меню. У верхньому лівому куті екранного меню відобразиться маленька червона літера "S", яка вказує на те, що зараз включено безпечний режим. Увійдіть у налаштування яскравості, натисніть клавішу вгору, щоб налаштувати яскравість. Під час процесу занотуйте значення яскравості "Y" до повторного запуску MB16AHV. (*2). Наприклад, якщо значення яскравості показано як "70", а MB16AHV перезавантажується при налаштуванні на "71", "70" - це значення "Y", яке потрібно записати, і воно є найвищим значенням яскравості для підключеного пристрою джерела із USB-C.</li> <li>3. Натисніть кнопку MENU, відобразиться головне екранне меню. У верхньому лівому куті як і раніше відображається літера "S" як ознака безпечного режиму. Налаштуйте значення яскравості екранного меню на значення "Y"</li> <li>4. Закрийте екранне меню та натисніть гарячу клавішу Фільтр низького рівня синього світла протягом 5 секунд, щоб вимкнути безпечний режим.</li> <li>5. Готово.</li> </ol> </li> </ul>

\*1: Фон білого кольору споживає більше енергії, тому краще використовувати фон білого кольору, щоб перевірити обмеження енергії від пристрою джерела із USB Type-C.

\*2: Якщо монітор не перезавантажується при налаштуванні на значення 100, це означає, що пристрій джерела із USB Type-C має достатнє живлення.

### 3.5 Підтримувані режими роботи

Частота роздільної здатності	Частота рядків (кГц)	Частота кадрів (Гц)	Частота пікселів (МГц)
640 x 480	31,47(Н)	59,94(Н)	25,18
800 x 600	37,88(П)	60,32(П)	40
1024 x 768	48,36(Н)	60,00(Н)	65
1280 x 720	45,00(П)	60,00(Н)	74,25
1280 x 800	49,7(П)	60,00(Н)	83,5
1280 x 960	60,00(П)	60,00(Н)	108
1280 x 1024	63,98(П)	60,02(П)	108
1440 x 900	55,94(Н)	59,89(П)	106,5
1600 x 1200	75,00(П)	60,00(П)	162
1680 x 1050	65,29(Н)	60,00(П)	146,25
1920 x 1080	67,5(П)	60,00(П)	148,5

\* "П" / "Н" розшифровується як "Позитивна" / "Негативна" полярність вхідної Н-синхронізації / V-синхронізації (синхронізація вхідного сигналу).





