

PHILIPS

Беспроводная
колонка

TAS7505

Руководство пользователя



Для регистрации изделия и получения поддержки посетите веб-сайт
www.philips.com/support

Содержание

1	Важное	2
	Безопасность	2

2	Ваша беспроводная колонка	3
	Введение	3
	Комплект поставки	3
	Обзор радио-часов	3

3	Начало работы	4
	Зарядка встроенного аккумулятора	4
	Включение/выключение	4

4	Воспроизведение с Bluetooth-устройств	5
	Воспроизведение с Bluetooth-устройств	5
	Управление воспроизведением	5
	Сопряжение в режиме стерео	5

5	Информация об изделии	7
----------	------------------------------	----------

6	Устранение неполадок	8
	Общее	8
	Bluetooth	8

7	Уведомление	9
	Соответствие нормативным требованиям	9
	Забота об окружающей среде	9
	Положение Федеральной комиссии по связи США (FCC)	9
	Уведомление о товарных знаках	10

1 Важное

Безопасность

Важные инструкции по технике безопасности

- Убедитесь, что напряжение в сети электропитания соответствует значениям, указанным на задней или нижней панели устройства.
- Не допускайте протекания или разбрызгивания жидкости на колонку.
- Помещайте на колонку источники опасности (например, наполненные жидкостью сосуды, зажженные свечи).
- Убедитесь, что вокруг колонки достаточно свободного пространства для вентиляции.
- Безопасная температура использования колонки: от 0° до 45° С.
- Используйте только рекомендованные производителем крепления и принадлежности.

Меры предосторожности при использовании аккумулятора

- Существует опасность взрыва, если аккумулятор установлен неправильно. Используйте для замены только аккумуляторы такого же или аналогичного типа.
- Не подвергайте аккумулятор (в упаковке или установленный) чрезмерному нагреву (воздействию солнечных лучей, огня и т.п.).
- Аккумулятор может представлять угрозу для безопасности при экстремально высоких или низких температурах во время использования, хранения или транспортировки, а также при низком давлении воздуха на большой высоте.
- Не устанавливайте аккумулятор несоответствующего типа. Она может нести угрозу безопасности (например, некоторые типы литиевых аккумуляторов).
- Размещение аккумулятора на источнике огня или в горячей духовке механическое дробление или резка аккумулятора может привести к взрыву.
- Не оставляйте аккумулятор в условиях чрезвычайно высокой температуры или чрезвычайно низкого давления воздуха. Это может привести к взрыву или утечке горячей жидкости или газа.



Предупреждение

- Запрещено снимать корпус колонки.
- Запрещено смазывать какие-либо детали колонки.
- Расположите колонку на ровной, устойчивой горизонтальной поверхности.
- Никогда не помещайте колонку на другое электрическое оборудование.
- Используйте колонку только в помещении. Держите колонку вдали от источников воды, влаги или наполненных жидкостью предметов.
- Не допускайте контакта колонки с прямыми солнечными лучами, открытым пламенем или теплом.
- Установка аккумулятора несоответствующего типа может привести к взрыву.

2 Ваша беспроводная колонка

Поздравляем с покупкой и приветствуем вас в клубе Philips! Чтобы воспользоваться всеми преимуществами поддержки Philips, зарегистрируйте приобретенное изделие на сайте www.philips.com/welcome.

Введение

С этой колонкой вы можете наслаждаться воспроизведением аудио с Bluetooth-устройств.







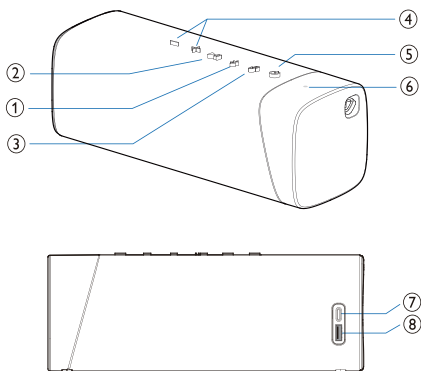

Комплект поставки

Проверьте и сверьте содержимое упаковки.

- Динамик
- USB-кабель
- Краткое руководство
- Паспорт безопасности
- Универсальная гарантия

Обзор радио-часов



- ① 
 - Переход в режим сопряжения Bluetooth.
 - Удаление информации о сопряжении Bluetooth.
- ② 
 - В режиме Bluetooth нажмите, чтобы приостановить или возобновить воспроизведение.
 - В режиме Bluetooth нажмите два раза, чтобы воспроизвести следующую дорожку.
- ③ 
 - Нажмите и удерживайте, чтобы начать сопряжение в режиме стерео.
 - Кнопка работает только при наличии двух одинаковых BT-колонок Philips S7505.
- ④ 
 - Регулировка громкости.
- ⑤ 
 - Включение и выключение колонки.
 - Отображение статуса Bluetooth.
- ⑥ **Светодиодный индикатор**
 - Проверка уровня заряда аккумулятора.
 - Чтобы проверить состояние аккумулятора, нажмите любую кнопку, за исключением , поскольку кнопка  вызовет выключение устройства.
- ⑦ 
 - Зарядка встроенного аккумулятора.
- ⑧ 
 - Зарядите внешнее устройство.

3 Начало работы

Обязательно выполняйте инструкции этой главы в указанном порядке.

Зарядка встроенного аккумулятора

Колонка работает от встроенного перезаряжаемого аккумулятора.

Примечание

- Полностью зарядите встроенный аккумулятор перед использованием.
- Когда колонка включена и аккумулятор разряжен, светодиодный индикатор уровня заряда аккумулятора мигает красным цветом.

Подключение колонки через разъем USB C к розетке (5 В = 2 А) при помощи USB-кабеля в комплекте.

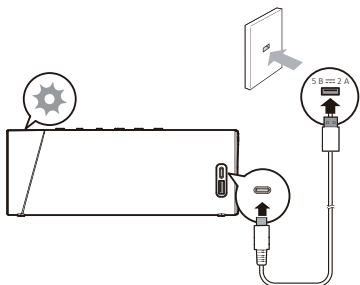

- ↳ Когда колонка заряжается, светодиодный индикатор уровня заряда аккумулятора мигает попеременно красным и белым светом.
- ↳ Когда колонка полностью заряжена, индикатор уровня заряда аккумулятора гаснет.
- ↳ Нажмите любую кнопку, чтобы проверить уровень заряда аккумулятора. Индикатор показывает состояние заряда.

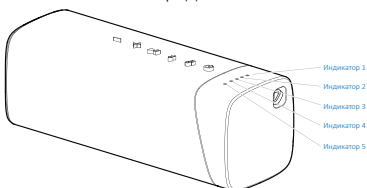

Мощность аккумулятора	Индикатор 1	Индикатор 2	Индикатор 3	Индикатор 4	Индикатор 5
Полная	Горит немигающим белым светом				
> 80 %	Горит немигающим белым светом				Выкл.
50–80 %	Горит немигающим белым светом			Выкл.	
20-50%	Горит немигающим белым светом		Выкл.		
< 20%	Выкл.	Мигает КРАСНЫМ светом		Выкл.	

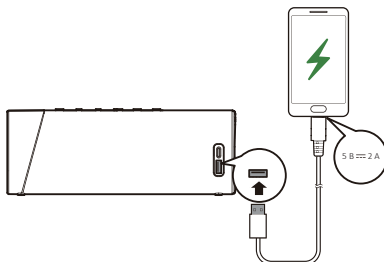

- ↳ Через USB-кабель от колонки можно заряжать внешнее устройство.



Предостережение

- Риск повреждения колонки! Убедитесь, что напряжение в сети электропитания соответствует значениям, указанным на задней или нижней панели колонки.
- Риск поражения электрическим током! При отключении кабеля USB от розетки всегда тяните за разъем. Запрещено тянуть за кабель.
- Используйте только USB-кабель, продаваемый с данной колонкой или рекомендованный производителем.

Включение/выключение

Нажмите , чтобы включить колонку.

- ↳ Вы услышите непродолжительный звук.
- ↳ Колонка автоматически начнет процесс сопряжения по Bluetooth, и индикатор начнет мигать белым светом.

Для выключения колонки повторно нажмите клавишу .



Примечание

- Колонка отключится автоматически через 15 минут, если отсутствует соединения с Bluetooth-устройством.

4 Воспроизведение с Bluetooth-устройств

Воспроизведение с Bluetooth-устройств

С этой колонкой вы можете наслаждаться воспроизведением аудио с Bluetooth-устройств.



Примечание

- Убедитесь, что функция Bluetooth на вашем устройстве включена.
- Максимальное расстояние при сопряжении колонки с Bluetooth-устройством составляет 20 метров (66 футов).
- Держите вдали от электронных устройств, которые могут вызвать помехи.

- 1 Нажмите  для включения или выключения колонки, процесс сопряжения по Bluetooth начнется автоматически.
- 2 Включите Bluetooth и выберите Philips S7505 в списке Bluetooth на вашем устройстве для сопряжения.
- 3 Воспроизводите аудио на Bluetooth-устройстве, чтобы начать потоковую передачу музыки.

Светодиодный индикатор	Описание
Быстро мигает белым светом	Готово к сопряжению
Медленно мигает белым светом	Повторное подключение последнего подключенного устройства
Горит немигающим белым светом	Подключено



Примечание

- Чтобы отключить устройство, нажмите и удерживайте клавишу  в течение 2 секунд, пока светодиодный индикатор не начнет быстро мигать белым светом.
- При включении колонка всегда автоматически пытается повторно подключить последнее успешно подключенное устройство.
- Чтобы очистить информацию о сопряжении, нажмите и удерживайте клавишу  в течение 2 секунд, пока светодиодный индикатор не начнет медленно мигать белым светом 3 раза.

Управление воспроизведением

Во время проигрывания музыки



Нажмите, чтобы приостановить или возобновить воспроизведение

Нажмите два раза, чтобы воспроизвести следующую дорожку



Регулировка громкости



Сопряжение в режиме стерео

Возможно сопряжение двух одинаковых колонок (Philips S7505) для стереозвучания.



Примечание

- Перед сопряжением в режиме стерео убедитесь, что вспомогательная колонка находится в режиме сопряжения по Bluetooth.
- Максимальное расстояние при сопряжении колонки с Bluetooth-устройством составляет 20 метров (66 футов).
- В режиме стерео кнопки управления на вспомогательной колонке работают так же, как и на основной колонке.

- 1** Нажмите , чтобы включить обе колонки, они начнут сопряжение по Bluetooth автоматически. Нажмите и удерживайте нажатой клавишу , чтобы войти в режим сопряжения стерео, пока светодиодный индикатор не начнет быстро мигать красным и белым поочередно.
 - ↳ При успешном подключении устройства вы услышите непродолжительный звук.
 - ↳ Светодиодный индикатор на вспомогательной колонке загорится немигающим белым светом.
- 2** Нажмите клавишу  на обеих колонках. Музыка начнет воспроизводиться с обеих колонок.

Чтобы выйти из режима стерео, нажмите и удерживайте клавишу  на одной из колонок.

5 Информация об изделии



Примечание

- Информация об изделии может изменяться без предварительного уведомления.

Общие сведения

Источник питания	5 В --- 2 А
Встроенный аккумулятор	(3,7 В, 7500 мА·ч)
Размеры (Ш x В x Г)	231 x 87 x 85 мм
Вес (основное устройство)	0,86 кг

Усилитель

Выходная мощность	30 Вт
Частотная характеристика	20–20 000 Гц
Коэффициент «сигнал-шум»	> 70 дБ

Колонки

Импеданс	3
Максимальная входная мощность	30 Вт
Размер	50 x 90 мм

Bluetooth

Версия Bluetooth	5.0
Диапазон частот	2402–2480 МГц
Максимальная мощность излучения	8 ± 2 дБ/мВт
Совместимые профили Bluetooth	A2DP, AVRCP
Дальность действия Bluetooth	прибл. 20 м

6 Устранение неполадок



Предупреждение

- Никогда не снимайте корпус колонки.

Чтобы гарантия оставалась действительной, никогда не выполняйте ремонт колонки самостоятельно.

Если у вас возникли проблемы с использованием колонки, проверьте следующие пункты перед обращением в службу поддержки. Если решить проблему не удастся, перейдите на веб-сайт Philips (www.philips.com/support). При обращении в компанию Philips расположите колонку поблизости. Номер модели и серийный номер должны быть в зоне доступности.

Общее

Нет питания

- Убедитесь, что колонка полностью заряжена.
- Убедитесь, что подключение к USB-разъему колонки произведено должным образом.
- Для экономии электроэнергии колонка отключается автоматически через 15 минут при отсутствии аудиосигнала или подключенных устройств.

Нет звука

- Отрегулируйте уровень громкости на колонке.
- Отрегулируйте уровень громкости на подключенном устройстве.
- Убедитесь в том, что ваше Bluetooth-устройство находится в рабочем диапазоне.

Колонка не отвечает

- Перезагрузите колонку.

Bluetooth

Ненадлежащее качество звука после соединения с Bluetooth-устройством

- Ненадлежащий прием Bluetooth. Переместите устройство ближе к колонке или устраните препятствия между ними.

Не удается найти [Philips S7505] на устройстве для сопряжения

- Нажмите и удерживайте клавишу  в течение 2 секунд, чтобы перейти в режим сопряжения по Bluetooth, а затем повторите попытку.

Невозможно подключиться к вашему Bluetooth-устройству

- Функция Bluetooth на устройстве не включена. См. руководство пользователя, чтобы узнать, как включить данную функцию.
- Колонка не находится в режиме сопряжения.
- Эта колонка уже подключена к другому Bluetooth-устройству. Отключите устройство и попробуйте снова.

7 Уведомление

Любые внесенные в данное устройство изменения или модификации, в явной форме не одобренные компанией **MMD Hong Kong Holding Limited**, могут привести к потере пользователем разрешения на работу с изделием.

Соответствие нормативным требованиям



Настоящим компания **TP Vision Europe B.V.** заявляет, что изделие соответствует основным требованиям и другим положениям Директивы 2014/53/EU. Декларация о соответствии приведена на сайте www.philips.com/ru/support.

Забота об окружающей среде

Утилизация отслужившего изделия и аккумулятора



Изделие сконструировано и изготовлено с использованием высококачественных материалов и компонентов, которые можно переработать и использовать повторно.



Этот символ на изделии означает, что оно подпадает под действие Директивы ЕС 2012/19/ЕС.



Этот символ означает, что изделие содержит элементы питания, на которые распространяется действие Директивы ЕС 2013/56/EU, и которые запрещается выбрасывать вместе с обычными бытовыми отходами. Ознакомьтесь с местной системой раздельного сбора отходов в отношении

утилизации электрических и электронных изделий и элементов питания. Следуйте местным правилам и не выбрасывайте изделие и элементы питания вместе с обычными бытовыми отходами. Правильная утилизация отслуживших изделий и элементов питания помогает предотвращать отрицательные последствия для окружающей среды и здоровья людей.

Извлечение одноразовых батарей

Информация об извлечении одноразовых батарей приведена в разделе об установке батарей.

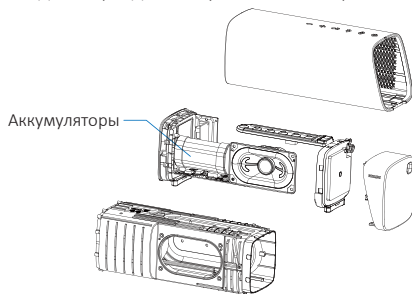

Информация только ДЛЯ СПРАВКИ

Информация о влиянии на окружающую среду

Изделие не имеет излишней упаковки. Мы стараемся сделать так, чтобы нашу упаковку было легко разделить на три материала: картон (коробка), пенопласт (буфер) и полиэтилен (пакеты, защитный лист). Ваша система состоит из материалов, которые можно переработать и использовать повторно, если разобрать ее в специализированной компании. Соблюдайте местные нормы в отношении утилизации упаковочных материалов, разряженных элементов питания и отслужившего оборудования.

Положение Федеральной комиссии по связи США (FCC)

Это устройство соответствует требованиям части 15 Правил Федеральной комиссии по связи США. Во время работы данного устройства необходимо соблюдение двух условий: (1) данное устройство не должно создавать недопустимых помех и (2) данное устройство должно выдерживать воздействие любых помех, включая такие помехи, которые могут оказывать неблагоприятное воздействие на его работу.

Предупреждение. Изменения и модификации, которые были осуществлены без согласия стороны, несущей ответственность за соблюдение стандартов, могут привести к лишению пользователя права на эксплуатацию оборудования.

Примечание. Данное оборудование прошло испытание; оно соответствует требованиям к цифровому оборудованию класса В, предъявляемым Частью 15 Правил Федеральной комиссии по связи США.

Эти ограничения предназначены для обеспечения рационального уровня защиты от недопустимых помех при установке в жилых помещениях.

Данное устройство генерирует, использует и может излучать радиочастотную энергию и способно создавать недопустимые помехи радиосвязи при несоблюдении инструкций по установке и использованию. При этом, отсутствие помех в конкретном месте установки не гарантируется. Если это устройство создает вредные помехи при радио- и телеприеме, что можно определить путем включения и выключения оборудования, пользователю рекомендуется исправить помехи приведенными ниже способами. (1) Измените направление или расположение приемной антенны. (2) Увеличьте расстояние между оборудованием и приемником. (3) Подключите оборудование и приемник к другому источнику питания. (4) Обратитесь к продавцу или опытному теле- или радиомастеру за помощью.

Предостережение о радиочастотном излучении

Данное устройство отвечает основным требованиям к воздействию радиочастотного излучения. Устройство можно неограниченно использовать в качестве переносного.

Уведомление о товарных знаках



Словесный знак и логотипы Bluetooth® являются зарегистрированными торговыми марками компании Bluetooth SIG, Inc., и любое использование этих марок компанией **MMD Hong Kong Holding Limited**. Другие товарные знаки и торговые наименования являются собственностью соответствующих владельцев.



Технические характеристики могут изменяться без предупреждения.

Philips и эмблема в виде щита Philips являются зарегистрированными товарными знаками компании Koninklijke Philips N.V. и используются в рамках лицензионного соглашения.

Производителем данного изделия и лицом, несущим ответственность за его продажу, является компания MMD Hong Kong Holding Limited или одно из ее аффилированных лиц; лицом, предоставляющим гарантию на данное изделие, является компания MMD Hong Kong Holding Limited.

TAS7505_00_UM_V1.0

