

Rowenta®



FR
EN
NL
DE
IT
PT
ES
EL
TR

SILENCE FORCE™ Multi-cyclonic

RO83XX series

www.rowenta.com

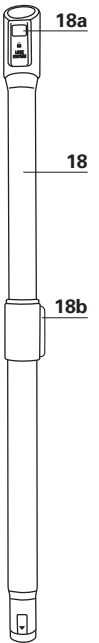
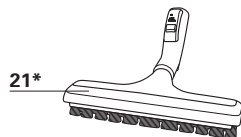
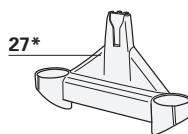
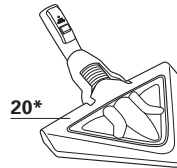
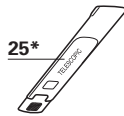
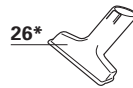
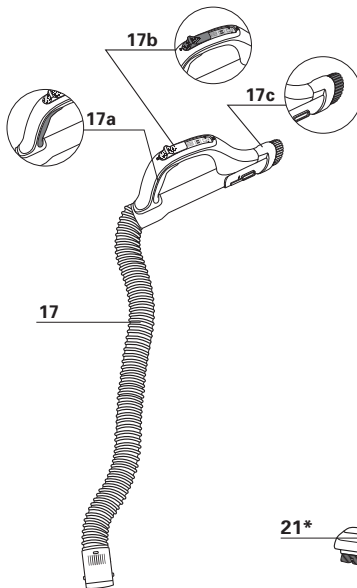
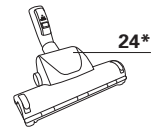
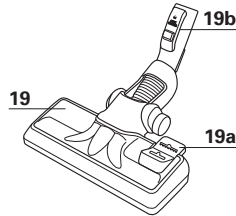
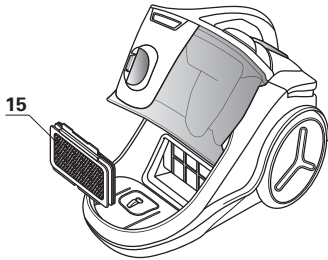
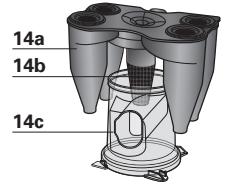
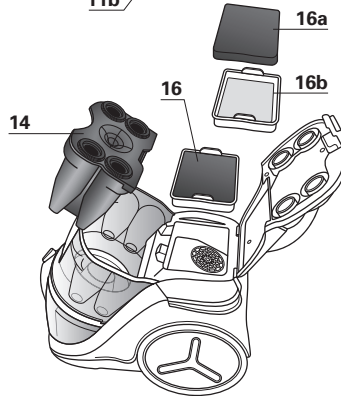
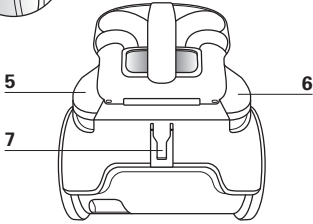
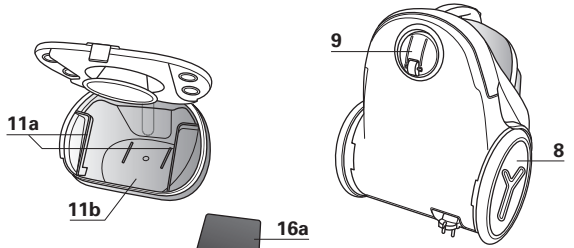
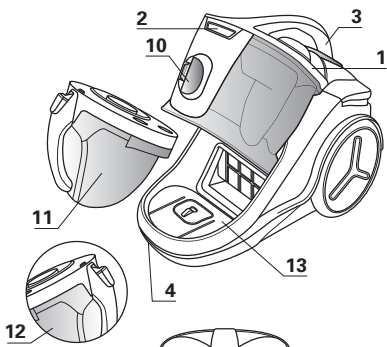

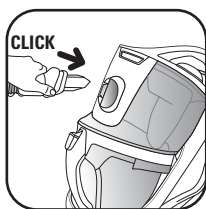

fig. 1

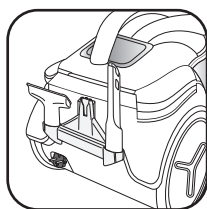

fig. 2

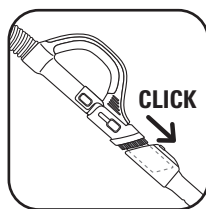

fig. 3



fig. 4

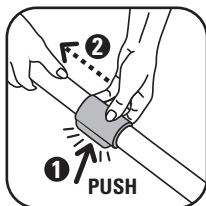

fig. 5



fig. 6

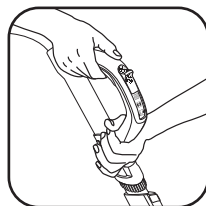

fig. 7

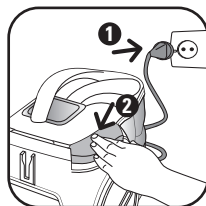

fig. 8



fig. 9

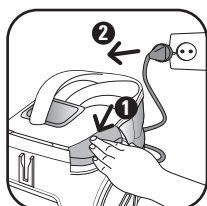

fig. 10



fig. 11

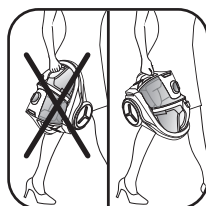

fig. 12

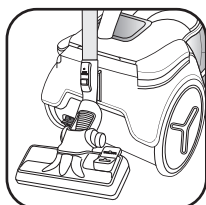

fig. 13

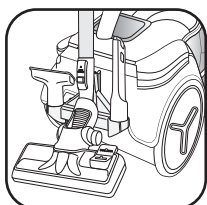

fig. 14

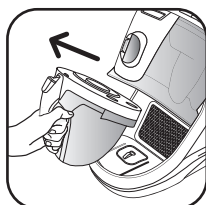

fig. 15

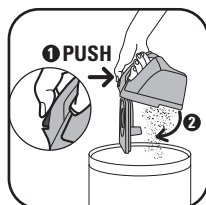

fig. 16

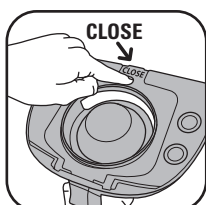

fig. 17



fig. 18



fig. 19

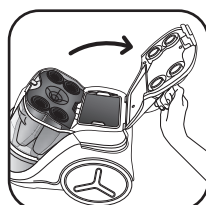

fig. 20

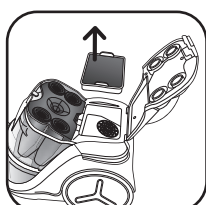

fig. 21

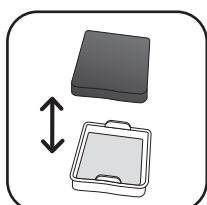

fig. 22



fig. 23

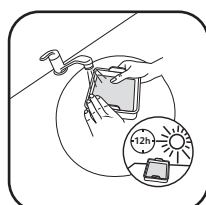

fig. 24

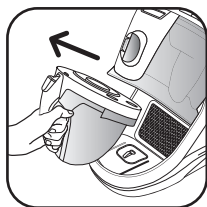

fig. 25



fig. 26



fig. 27

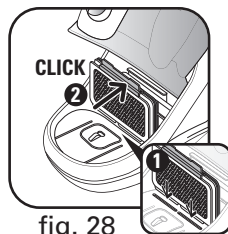

fig. 28

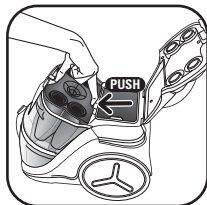

fig. 29

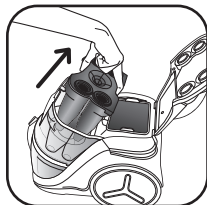

fig. 30

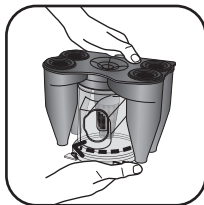

fig. 31

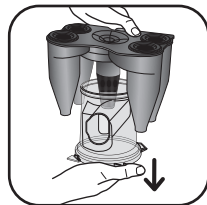

fig. 32

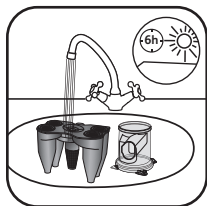

fig. 33



fig. 34

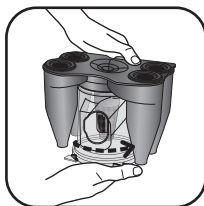

fig. 35

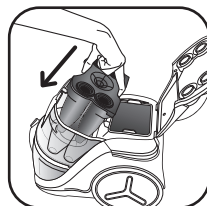

fig. 36

FR.....	p. 2-6
EN	p. 7-11
NL	p. 12-16
DE	p. 17-21
IT	p. 22-26
PT.....	p. 27-31
ES.....	p. 32-36
EL	p. 37-41
TR.....	p. 42-47

GARANTIE

• Cet appareil est uniquement réservé à un usage ménager et domestique ; en cas d'utilisation non appropriée ou non conforme au mode d'emploi, aucune responsabilité ne peut engager la marque et la garantie est annulée.

• Lisez attentivement le mode d'emploi avant la première utilisation de votre appareil : une utilisation non conforme au mode d'emploi dégraderait Rowenta de toute responsabilité.

CONSEILS DE SÉCURITÉ

Pour votre sécurité, cet appareil est conforme aux normes et réglementations applicables (Directives Basse Tension 2006/95/CE, Compatibilité Electromagnétique 2004/108/CE, Environnement,...).

• Cet appareil n'est pas prévu pour être utilisé par des personnes (y compris les enfants) dont les capacités physiques, sensorielles ou mentales sont réduites, ou des personnes dénuées d'expérience ou de connaissance, sauf si elles ont pu bénéficier, par l'intermédiaire d'une personne responsable de leur sécurité, d'une surveillance ou d'instructions préalables concernant l'utilisation de l'appareil.

Il convient de surveiller les enfants pour s'assurer qu'ils ne jouent pas avec l'appareil.

• Cet appareil peut être utilisé par des enfants âgés de 8 ans et plus et les personnes manquant d'expérience et de connaissances ou dont les capacités physiques, sensorielles ou mentales sont réduites, si elles ont été formées et encadrées quant à l'utilisation de manière sûre et connaissent les risques encourus. Les enfants ne doivent pas jouer avec l'appareil. Le nettoyage et l'entretien par l'utilisateur ne doit pas être fait par des enfants sans surveillance. Tenir l'appareil et son cordon hors de la portée des enfants.

• N'utilisez pas l'appareil si le cordon d'alimentation est endommagé. L'ensemble enrouleur et cordon de votre aspirateur doit être remplacé impérativement par un Centre Service Agréé car des outils spéciaux sont

nécessaires pour effectuer toute réparation afin d'éviter un danger.

• Ne laissez jamais l'appareil fonctionner sans surveillance.

• Ne tenez pas le suceur ou l'extrémité du tube à portée des yeux et des oreilles.

• N'aspirez pas de surfaces mouillées, de liquides quelle que soit leur nature, de substances chaudes, de substances ultrafines (plâtre, ciment, cendres...), de gros débris tranchants (verre), de produits nocifs (solvants, décapants...), agressifs (acides, nettoyeurs ...), inflammables et explosifs (à base d'essence ou d'alcool).

• Ne plongez jamais l'appareil dans l'eau, ne projetez pas d'eau sur l'appareil et ne l'entreposez pas à l'extérieur.

• N'utilisez pas l'appareil : s'il est tombé et présente des détériorations visibles ou des anomalies de fonctionnement. Dans ce cas, n'ouvrez pas l'appareil mais envoyez-le au Centres Service Agréés le plus proche ou contactez le service consommateurs Rowenta.

• Pour les opérations de nettoyage et de maintenance, se reporter à la page 5.

1 • Conditions d'utilisation

Votre aspirateur est un appareil électrique : il doit être utilisé dans des conditions normales d'utilisation. Utilisez et rangez l'appareil hors de portée des enfants.

2 • Alimentation électrique

Vérifiez que la tension d'utilisation (voltage) de votre aspirateur corresponde bien à celle de votre installation.

Arrêtez et débranchez l'appareil en retirant la prise de courant, sans tirer sur le cordon : immédiatement après utilisation, avant chaque changement d'accessoires, avant chaque nettoyage, entretien ou changement de filtre.

N'utilisez pas l'appareil si le cordon d'alimentation est

endommagé. L'ensemble enrouleur et cordon de votre aspirateur doit être remplacé impérativement par un Centres Service Agréés car des outils spéciaux sont nécessaires pour effectuer toute réparation afin d'éviter un danger.

Important : la prise de secteur doit être protégée par un fusible d'au moins 16A. Si Le disjoncteur se déclenche lors de la mise en marche de l'appareil, ceci peut être dû au fait que d'autres appareils électriques d'une puissance connectée élevée sont branchés en même temps sur le même circuit électrique. Le

déclenchement du disjoncteur peut être évité en réglant l'appareil sur la faible puissance avant de le mettre en marche et en le réglant ensuite sur une puissance supérieure.

3 • Réparations

Les réparations ne doivent être effectuées que par des spécialistes avec des pièces détachées d'origine.

Réparer un appareil soi-même peut constituer un danger pour l'utilisateur et annule la garantie.

DESCRIPTION

- | | |
|---|--|
| <ul style="list-style-type: none"> 1 Couvercle de l'aspirateur 2 Bouton d'ouverture du couvercle 3 Poignée de transport 4 Bumper 5 Pédale enrouleur du cordon 6 Pédale Marche / Arrêt 7 Position parking 8 Roues 9 Roulette multidirectionnelle 10 Ouverture d'aspiration 11 Bac à poussière <ul style="list-style-type: none"> a – Compartiments à poussières fines b – Bac principal 12 Niveau max de remplissage du bac à poussière 13 Logement du bac à poussière 14 Système de séparation air/poussière <ul style="list-style-type: none"> a – Séparateur avec cônes b – Grille de séparation air-poussière c – Compartiment de séparation 15 Filtre HEPA (Ref. ZR902501) 16 Cassette filtration : <ul style="list-style-type: none"> a – Filtre mousse noir b – Micro-filtre 17 Flexible avec crosse ERGO COMFORT SILENCE <ul style="list-style-type: none"> a – Crosse ergonomique ERGO COMFORT SILENCE | <ul style="list-style-type: none"> b – Variateur mécanique de puissance (POWER CONTROL) c – Brosse ameublement intégrée (EASY BRUSH) 18 Tube télescopique métal ERGO COMFORT SILENCE <ul style="list-style-type: none"> a – Système de verrouillage crosse/tube (LOCK SYSTEM) b – Bouton de réglage du tube (TELESCOPIC SYSTEM) 19 Suceur tous sols ERGO COMFORT SILENCE <ul style="list-style-type: none"> a – Bouton 2 positions : brosse rentrée pour tapis et moquettes / brosse sortie pour parquets et sols lisses. b – Système de verrouillage tube/suceur (LOCK SYSTEM) 20 Suceur parquet DELTA* 21 Suceur sols lisses* 22 Suceur sols lisses avec brosse amovible* <ul style="list-style-type: none"> a – utilisation pour sols lisses avec fente b – utilisation pour sols lisses fragiles 23 Mini turbobrosse* 24 Maxi turbobrosse* 25 Suceur fente télescopique* 26 Suceur ameublement* 27 Support accessoires* |
|---|--|

AVANT LA PREMIÈRE UTILISATION

1 • Déballage

Déballer votre appareil et débarrassez-le de toutes les étiquettes éventuelles, conservez votre bon de garantie et lisez attentivement le mode d'emploi avant la première utilisation de votre appareil.

2 • Conseils et précautions

Avant chaque utilisation, le cordon doit être déroulé complètement. Ne le coincez pas et ne le passez pas sur des arêtes tranchantes.

Si vous utilisez une rallonge électrique, assurez-vous qu'elle est en parfait état et de section adaptée à la puissance de votre aspirateur. Ne débranchez jamais l'appareil en tirant sur le cordon.

Ne déplacez pas l'aspirateur en tirant sur le cordon, l'appareil doit-être déplacé par sa poignée de transport. N'utilisez pas le cordon ou le flexible pour soulever l'appareil.

Arrêtez et débranchez votre aspirateur après chaque utilisation. Arrêtez et débranchez toujours votre aspirateur avant l'entretien ou le nettoyage.

Votre aspirateur est équipé d'une protection qui évite la surchauffe du moteur. Dans certains cas (utilisation de la crosse sur fauteuils, sièges,...) la protection se déclenche et l'appareil peut émettre un bruit inhabituel et sans gravité.

N'utilisez que des accessoires et des filtres d'origine Rowenta.

Vérifiez que tous les filtres sont bien en place.

Ne faites jamais fonctionner votre aspirateur, sans système de filtration (mousse, microfiltre et filtre).

Ne remettez jamais la mousse et le microfiltre dans l'appareil tant qu'ils ne sont pas complètement secs.

En cas de difficultés pour obtenir les accessoires et les filtres pour cet aspirateur, contactez le service consommateurs Rowenta.

* Selon modèles : il s'agit d'équipements spécifiques à certains modèles ou d'accessoires disponibles en option.

UTILISATION

1 • Assemblage des éléments de l'appareil

Clipsez l'embout du flexible dans l'entrée d'aspiration située sur le devant de l'appareil (fig.1). *Pour le retirer, déclipsez l'embout à l'aide du clip et tirez.*

Fixez éventuellement le support accessoires* (27) sur l'encoche de la position parking (7) située à l'arrière de l'aspirateur et rangez les accessoires dessus (Fig.2).

IMPORTANT ! Si le support accessoires* est positionné à l'arrière de l'appareil, il est impératif de retirer les accessoires afin de pouvoir ouvrir le couvercle de l'aspirateur.

- Emboîtez le tube télescopique métal à l'extrémité de la crosse jusqu'à ce que vous entendiez un 'clac' de verrouillage (fig.3). *Pour le déboîter, appuyez sur le bouton de verrouillage du tube et retirez-le.*
- Emboîtez le suceur tous sols (19) à l'extrémité du tube télescopique métal jusqu'à ce que vous entendiez un 'clac' de verrouillage (fig.4). *Pour le déboîter, appuyez sur le bouton de verrouillage du suceur et retirez-le.*
- Réglez le tube télescopique métal à la longueur désirée à l'aide du système télescopique (fig.5).

CONSEILS ERGONOMIQUES

Ergonomique, la chaîne ERGO COMFORT a été conçue pour faciliter et améliorer le confort de l'utilisateur lors du passage de l'aspirateur. Pour éviter de courber le dos et afin de garantir une posture droite, veillez à :

1. Régler la longueur du tube télescopique métal ERGO COMFORT selon votre morphologie (fig.6).
2. Placer votre deuxième main à l'avant de la poignée de la crosse ERGO COMFORT (fig.7).

Emboîtez l'accessoire qui convient à l'extrémité du tube télescopique métal ou de la crosse :

- Pour les tapis et moquettes : utilisez le suceur tous sols en position brosse rentrée ou la Turbobrosse* (fibres et poils d'animaux).
- pour les sols lisses et sols lisses avec fentes (type sols carrelés) : utilisez le suceur tous sols (19) en position sols lisses (brosses sorties), ou, pour un meilleur résultat, utilisez le suceur sols lisses avec fente* (22a*) sans la brosse amovible.
- pour les sols lisses fragiles de type parquet, il est recommandé d'utiliser le suceur sols lisses (19* ou 22b*).

IMPORTANT : Le suceur sols lisses avec fentes 22a* est utilisé pour mesurer les performances liées à l'étiquette énergie. Ce suceur vous permet d'optimiser les performances de dépoussiérage de votre appareil sur les sols lisses avec fentes.

- Pour les recoins et les endroits difficiles : utilisez le suceur fente télescopique*.
- Pour les meubles et les surfaces fragiles : utilisez la brosse intégrée à la crosse (EASY BRUSH) ou le suceur ameublement*.



ATTENTION Arrêtez et débranchez toujours votre aspirateur avant de changer d'accessoires.

2 • Branchement du cordon et mise en marche de l'appareil

Déroulez complètement le cordon, branchez votre aspirateur et appuyez sur la pédale Marche / Arrêt (fig.8).

ATTENTION Ne faites jamais fonctionner votre aspirateur, sans système de filtration (mousse, microfiltre et filtre).

Réglez la puissance d'aspiration avec le variateur mécanique de puissance à la crosse (fig.9) :

- Position  (MIN) pour l'aspiration des tissus délicats (voilages, textiles)
- Position  (Moyenne) pour l'aspiration quotidienne de tous types de sols, en cas de faible salissure
- Position  (MAX) pour l'aspiration des sols durs (carrelage, parquet, ...) et des tapis et moquettes en cas de fort encrassement.

3 • Rangement et transport de l'appareil

Après utilisation, arrêtez votre aspirateur en appuyant sur la pédale Marche / Arrêt et débranchez-le (fig.10). Rangez le cordon en appuyant sur la pédale enrouleur de cordon (fig.11).

Grâce à sa poignée (3), transportez facilement votre aspirateur. Ne transportez pas votre appareil en le prenant par la poignée du bac à poussière (fig.12).

Lorsque vous rangez votre aspirateur, placez le tube dans son rangement à l'arrière de votre appareil (fig.13). Il n'est pas nécessaire d'enlever le support accessoire* (27) pour ranger la chaîne d'accessoires.

NETTOYAGE ET MAINTENANCE

L'air que nous respirons contient des particules qui peuvent être allergènes : les larves et déjections d'acariens, les moisissures, le pollen, les fumées et les résidus animaux (poils, peau, salive, urine). Les particules les plus fines pénètrent profondément dans l'appareil respiratoire où elles peuvent provoquer une inflammation et altérer la fonction respiratoire dans son ensemble.

Les filtres (H)HEPA (High Efficiency Particulate Air Filter, c'est-à-dire filtres de Haute Efficacité pour les Particules Aériennes, permettent de retenir les particules les plus fines.

Grâce au filtre (H)HEPA, l'air rejeté dans la pièce est plus sain que l'air aspiré.

IMPORTANT Arrêtez et débranchez toujours votre aspirateur avant l'entretien ou le nettoyage. Vérifiez et nettoyez régulièrement l'ensemble de votre aspirateur et les différents filtres.

1 • Videz le bac à poussière (11)

Après chaque utilisation, videz le bac à poussière comme suit : Prenez le bac à poussière par la poignée (sans appuyer sur le bouton) et tirez-le (fig.15).

Placez le bac à poussière à la verticale au dessus d'une poubelle et appuyez sur le bouton d'ouverture du couvercle (fig.16).

Lavez si nécessaire le bac à poussière à l'eau claire ou savonneuse, puis laissez sécher.

Appuyez sur « CLOSE » pour refermer le couvercle (Fig.17). Remettez le bac à poussière en place (Fig.18).

Assurez vous que la grille de séparation (14b) n'est pas encrassée.

ATTENTION Ne jamais dépasser le niveau max (12) mentionné sur le bac à poussière.

2 • Lavez le filtre mousse noir (16a)

IMPORTANT Tous les mois ou quand l'aspiration n'est plus satisfaisante, lavez le filtre mousse noir.

Appuyez sur le bouton d'ouverture du capot (fig.19).

Faites basculer le capot vers l'arrière (fig.20).

Retirez le filtre mousse noir (fig.21) puis lavez-le et essorez-le (fig.23). Laissez-le sécher au moins 12H avant de le replacer.

ATTENTION Laissez complètement sécher ce filtre mousse noir et veillez à ce qu'il soit bien sec avant de le remettre en place dans l'appareil.

Remplacez le filtre mousse noir et refermez le capot.

3 • Nettoyez le microfiltre (16b)

IMPORTANT Tous les mois, lavez le microfiltre.

Appuyez sur le bouton d'ouverture du capot (fig.19). Faites basculer le capot vers l'arrière (fig.20).

Retirez la cassette filtration (16) puis séparez le filtre mousse noir (16a) du microfiltre (16b) (fig.22).

Lavez le microfiltre (fig.24). Laissez-le sécher au moins 12H avant de le replacer.

ATTENTION Laissez complètement sécher le microfiltre et veillez à ce qu'il soit bien sec avant de le remettre en place dans l'appareil.

Remplacez le microfiltre puis le filtre mousse noir et refermez le capot.

IMPORTANT Si après nettoyage du filtre mousse noir et du microfiltre votre aspirateur ne retrouve pas ses performances, nettoyez le filtre HEPA.

4 • Nettoyez le filtre HEPA (15)

Retirez le bac à poussière (Fig. 25).

Ouvrez la trappe d'accès au filtre HEPA et retirez le filtre HEPA de son logement (fig.26). Nettoyez le filtre HEPA en le tapotant légèrement au dessus d'une poubelle (fig.27).

Remplacez-le dans son logement et fermez la trappe jusqu'à ce vous entendiez le clic de verrouillage (Fig.28).

IMPORTANT Nettoyez le filtre HEPA tous les 6 mois

IMPORTANT Remplacez le filtre HEPA tous les 12 mois. Le filtre HEPA (ref. ZR902501) est disponible chez votre revendeur ou dans les Centres Service Agréés.

5 • Nettoyez le système de séparation air/poussière (14)

Retirez le flexible de l'aspirateur.

Ouvrez le capot de l'aspirateur (fig.19-20).

Appuyez sur le bouton d'éjection du séparateur (fig.29) puis retirez le système de séparation (fig.30).

Retirez le compartiment de séparation (14c) en tournant légèrement vers la gauche (fig.31) puis séparez les deux éléments (fig.32).

Lavez les éléments (14a+b et 14c) à l'eau claire (fig.33) et laissez les sécher durant 6H.

Remettez les éléments du système de séparation (14) en place :

- remettez le compartiment de séparation (14c) sur le système de séparation (14a+b) (fig.34) en tournant légèrement jusqu'au "CLICK" de fermeture (fig.35).

- remplacez ensuite l'ensemble du système de séparation (14) dans l'appareil (fig.36) puis refermez le capot.

6 • Nettoyez votre aspirateur

Essuyez le corps de l'appareil et les accessoires avec un chiffon doux et humide, puis séchez avec un chiffon sec.

Lavez le bac à poussière (11a+b) à l'eau claire ou savonneuse, puis séchez avec un chiffon sec.

NETTOYAGE ET MAINTENANCE

IMPORTANT N'utilisez pas de produits détergents, agressifs ou abrasifs. La transparence du bac à poussière et/ou du fronton et/ou du capot peuvent changer dans le temps cela ne modifie pas les performances de l'appareil.

ATTENTION Ne lavez pas le capot de l'aspirateur sous l'eau claire. Nettoyez-le à l'aide d'un chiffon doux et humide.

DÉPANNAGE

IMPORTANT Dès que votre aspirateur fonctionne moins bien et avant toute vérification arrêtez-le en appuyant sur la pédale Marche / Arrêt.

Si votre aspirateur ne démarre pas

- L'appareil n'est pas alimenté. Vérifiez que l'appareil est correctement branché.

Si votre aspirateur n'aspire pas

- Un accessoire, le tube, le flexible, le séparateur (14a), la grille de séparation air/poussière (14b) ou le compartiment de séparation (14c) sont bouchés : débouchez-les.
- Le filtre mousse noir (16a) est saturé : nettoyez-le.
- Le microfiltre (16b) est saturé : nettoyez-le.
- Le filtre HEPA (15) est saturé : nettoyez-le en le tapotant au-dessus d'une poubelle. Si le filtre HEPA est endommagé, remplacez-le.

Si votre aspirateur aspire moins bien, fait du bruit, siffle

- Un accessoire, le tube, le flexible, le séparateur (14a), la grille de séparation air/poussière (14b) ou le compartiment de séparation (14c) sont partiellement bouchés : débouchez-les.
- Le bac à poussière est plein : videz-le et lavez-le.
- Le capot de l'aspirateur n'est pas bien en place : refermez bien le capot.
- Le bac à poussière est mal positionné : remplacez-le correctement.
- Le variateur mécanique de puissance de la crosse est ouvert : fermez-le.

Si le séparateur avec cônes (14a) se remplit

- Les poussières s'accumulent dans le compartiment de séparation (14c) : vérifiez que rien ne bouche le conduit situé entre le compartiment de séparation (14c) et le bac à poussière (11). Vérifiez que rien n'obstrue les entrées du bac à poussière.
- Les entrées du bac à poussière sont obstruées : enlevez le bac à poussière et videz-le. Nettoyez les joints du bac à poussière.

Si le suceur est difficile à déplacer

- Ouvrez le variateur mécanique de puissance de la crosse.

Si le cordon ne rentre pas totalement

- Le cordon est ralenti lors de sa rentrée : ressortez le cordon et appuyez sur la pédale enrouleur de cordon.

Si un problème persiste, confiez votre aspirateur au Centre Service Agréé Rowenta le plus proche.

Pour connaître la liste des Centres Service Agréés, contactez le Service Consommateur Rowenta dont vous trouverez les coordonnées dans la carte de garantie internationale jointe.

ENVIRONNEMENT

Conformément à la réglementation en vigueur, tout appareil hors d'usage doit être rendu définitivement inutilisable : débranchez et coupez le cordon avant de jeter l'appareil.
Environnement : Directive 2002/95/CE.



Participons à la protection de l'environnement !

- ① Votre appareil contient de nombreux matériaux valorisables ou recyclables.
Confiez celui-ci dans un point de collecte pour que son traitement soit effectué.

GUARANTEE

- This appliance is for domestic use only; any misuse or use that does not conform to the instructions will release the brand from all liability and the guarantee will be cancelled.
- Read the instructions for use carefully before using your appliance for the first time: use that does not conform to the instructions will release Rowenta from all liability.

SAFETY INSTRUCTIONS

For your safety, this appliance meets the applicable standards and regulations (Low Voltage Directives, Electromagnetic Compatibility, Environment,...).

- This appliance is not intended to be used by persons (including children) with reduced physical, sensory or mental capacities or lack of experience and knowledge, unless they are supervised or have been given instructions beforehand concerning use of the appliance by a person responsible for their safety.

Children should be supervised to ensure they do not play with the appliance.

- This appliance can be used by children aged from 8 years and above and persons with reduced physical, sensory or mental capabilities or lack of experience and knowledge if they have been given supervision or instruction concerning use of the appliance in a safe way and understand the hazards involved. Children shall not play with the appliance. Cleaning and user maintenance shall not be made by children without supervision. Keep the appliance and its cord away from children.
- Do not use the appliance if: the cord is damaged. In order to avoid all danger, the cord winding system and the cord itself of your vacuum cleaner must necessarily be replaced by a Rowenta Authorized Service Centre only.

- Never leave the appliance unattended when it is switched on. Keep the nozzles and tube ends well away from eyes and ears.

- Do not vacuum damp surfaces, where there is water or liquids whatever their nature, hot substances, ultrafine substances (plaster, cement, ashes...), large sharp debris (glass), harmful products (solvents, paint strippers...), chemical products (acids, cleaning agents...), inflammable and explosive products (petrol or alcohol based).

- Never immerse the appliance in water, splash water onto it or store it outdoors.

- Do not use the appliance if it has been dropped and shows visible signs of damage or signs of not functioning properly. In this case, do not open the appliance but send it to your nearest Approved Service Centre or contact Rowenta Customer Services.

- For cleaning and maintenance operations, refer to page 10.

1 • Conditions of use

Your vacuum cleaner is an electrical appliance: it must only be used under normal operating conditions. Use and store the appliance out of the reach of children.

2 • Electrical power supply

Make sure that the operating voltage (voltage) of your vacuum cleaner is the same as your supply voltage.

Unplug the appliance by removing the power plug, without pulling on the power cord:

- immediately after use,
 - before each time you change the accessories,
 - before cleaning, maintaining or changing the filter.
- Important: the AC outlet must be protected by a fuse of at least 16 Amps rating. If the circuit breaker trips when the appliance is switched on, this may be due to the fact that

other appliances with high cumulative power requirements are connected to the same electrical circuit. You can avoid tripping the circuit breaker by setting the appliance on low power before switching on and then increasing the power later.

3 • Repairs

Repairs should only be carried out by specialists using original replacement parts.

Repairing an appliance oneself can be dangerous for the user, and will invalidate the guarantee.

DESCRIPTION

- 1 Vacuum cleaner lid
- 2 Lid release button
- 3 Carrying handle
- 4 Bumper
- 5 Power cord rewind pedal
- 6 ON/OFF pedal
- 7 Parking position
- 8 Wheels
- 9 Multi-directional wheel
- 10 Suction inlet
- 11 Dust compartment
 - a – Fine dust compartments
 - b – Main compartment
- 12 Maximum fill level for dust compartment
- 13 Dust compartment housing
- 14 Air/dust separation system
 - a – Cone separator
 - b – Air/dust divider
 - c – Separation compartment
- 15 HEPA filter (Ref. ZR902501)
- 16 Filtration capsule:
 - a – Black foam filter
 - b – Microfilter
- 17 ERGO COMFORT SILENCE hose with grip
 - a – Ergonomic ERGO COMFORT SILENCE grip*
 - b – Manual power control (POWERCONTROL)
 - c – Integrated furniture brush (EASY BRUSH)
- 18 ERGO COMFORT SILENCE metal telescopic tube
 - a – Grip/tube locking system (LOCK SYSTEM)
 - b – Tube adjustment button (TELESCOPIC SYSTEM)
- 19 2-position nozzle (hard flat floors- carpet)
 - a – Tube/nozzle locking system (LOCK SYSTEM)
 - b – 2 position button: brush in retracted position for rugs and carpet / brush in advanced position for parquet and hard flat floors
- 20 Parquet nozzle Delta
- 21 Hard flat floors nozzle*
- 22 Hard flat floors nozzle with removable brush*
 - a – use on hard flat floors with crevices
 - a – use on fragile hard flat floors
- 23 Mini turbo-brush nozzle*
- 24 Maxi turbo-brush nozzle*
- 25 Telescopic crevice nozzle*
- 26 Upholstery nozzle*
- 27 Accessory support*

USING FOR THE FIRST TIME

1 • Unpacking

Unpack your appliance and remove any labels, keep your guarantee form and read the instructions carefully before using your appliance for the first time.

2 • Recommendations and precautions

Each time before use, unwind the power cord completely. Do not pinch it and do not allow it to rub against sharp edges.

If you are using an electrical extension, check that it works properly and that it is suited to the power of your vacuum cleaner. Do not unplug the appliance by pulling on the power cord.

Do not move the vacuum cleaner by pulling on the power cord, the appliance must be moved using its carrying handle.

Do not use the power cord or the hose to lift the appliance. Switch off and unplug your vacuum cleaner after each use. Always switch off and unplug your vacuum cleaner before maintenance or cleaning.

Your vacuum cleaner is fitted with a safety device which prevents the motor from overheating. In certain cases (when used on chairs, sofas, etc.) the safety device may be tripped and the appliance may make an unusual noise that is not serious.

Only use original Rowenta accessories and filters.

Check that all the filters are in place.

Do not operate your vacuum cleaner without the filtration system fitted (foam, microfilter and filter).

Never place the foam and microfilter in the appliance unless they are completely dry.

If you have any difficulties in finding accessories or filters for this vacuum cleaner, contact Rowenta Customer Services.

* Depending on models: either equipment specific to certain models or available as an optional accessory.

USE

1 • Fitting the elements onto the appliance

Clip the end of the hose to the suction inlet located at the front of the appliance (fig.1). To remove, unclip the end using the clip and remove.

Fix the accessory support* (27) to the notch in the self-standing position (7) located at the rear of the vacuum cleaner and store the accessories on top (fig. 2).

IMPORTANT! If the accessory base* is positioned behind the appliance, it is essential to remove the accessories in order to open the vacuum cover.

• Fit the telescopic metal tube to the end of the grip until you hear a 'click' (fig.3) (to remove, press the tube lock button and pull).

Fit the ERGO COMFORT SILENCE nozzle (19) to the end of the telescopic metal tube until you hear a 'click' (fig.4) (to remove, press the button on the nozzle and pull).

Adjust the telescopic metal tube to the required length using the telescopic system (fig.5).

ERGONOMIC RECOMMENDATIONS

Ergonomic, the ERGO COMFORT SILENCE range has been designed to facilitate and improve user comfort when vacuuming.

To prevent bending over and to ensure upright posture, make sure you:

1. Adjust the length of the ERGO COMFORT SILENCE telescopic metal tube to your body size (fig.6).
2. Place your other hand in front of the ERGO COMFORT grip handle (fig.7).

Fit the required accessory on to the end of the telescopic metal tube or the grip:

- For rugs and carpets : use the 2-position nozzle (19) on carpet position (brush retracted) or turbo brush* (fibres and animal hair).
- For hard flat floors and hard flat floors with crevices (such as tiled floors): use the 2-position nozzle (19) on hard floor position (brush extended) or, for better results, use the hard flat floor nozzle* (22a*) without the removable brush.
- For fragile hard flat floors, such as parquet, it is recommended to use the hard flat floor nozzle (19*) or (22b*).

IMPORTANT:

The nozzle for hard flat floor with crevices 22a* is used to measure performance associated to the energy label. This nozzle allows you to optimize the dust-collection performance of your appliance on hard flat floors with crevices.

- For corners and hard-to-reach areas: use the telescopic crevice nozzle*.
- For upholstery and delicate surfaces: use the brush with the grip (EASY BRUSH) or the upholstery nozzle*.



IMPORTANT: Always switch off and unplug your vacuum cleaner before changing the accessories.

2 • Plugging in the power cord and switching on the appliance

Unwind the power cord completely, plug in your vacuum cleaner and press the ON/OFF pedal (fig. 8).

ATTENTION: do not operate your vacuum cleaner without the filtration system fitted (foam, microfilter and filter).

Adjust the suction power using the manual power control* on the grip (fig.9):

- Position  (MIN) for vacuuming delicate fabrics (net curtains, textiles)
- Position  (Medium) for everyday vacuuming for all types of floors, which are only slightly dirty
- Position  (MAX) for vacuuming hard floors and very dirty rugs and carpets.

3 • Storing and transporting the appliance

After use, switch off your vacuum cleaner by pressing the ON/OFF pedal and unplug it (fig. 10).

Rewind the power cord by pressing the power cord rewind pedal (fig. 11).

It is easy to carry your vacuum cleaner using the handle (3). Do not carry your appliance using the dust compartment handle (fig.12).

When storing your vacuum cleaner, place the tube in its storage compartment at the back of the appliance (fig.13).

You do not need to remove the accessory support* (27) to store the accessory range.

* Depending on models: either equipment specific to certain models or available as an optional accessory.

CLEANING AND MAINTENANCE

The air that we breathe contains particles which may be allergenic: mite larva and excreta, mould, pollen, fumes and animal residues (hair, skin, saliva, urine). The finest of these particles penetrate deeply into the respiratory system, where they can cause inflammation and alter the respiratory function as a whole.

(H)HEPA ((High) Efficiency Particulate Air Filter) filters retain the finest particles. Thanks to the (H)HEPA filter, the air that is expelled back into the room is cleaner than the air vacuumed.

IMPORTANT: Always switch off and unplug your vacuum cleaner before maintenance or cleaning. Check and clean your vacuum cleaner and the different filters regularly.

1 • Emptying the dust compartment (11)

After each use, empty the dust compartment as follows:

- hold the dust compartment by the handle (without pressing on the button) and remove it (fig.15).
- place the dust compartment upright above a dustbin and press on the lid release button (fig.16).
- wash the dust compartment if needed in clean or soapy water, and then leave to dry.
- press on "CLOSE" to close the cover (fig.17).

Refit the dust compartment (fig.18).

Make sure that the divider (14b) is not clogged.

IMPORTANT: do not use the vacuum cleaner once the maximum level (12) is reached on the dust compartment.

2 • Cleaning the black foam filter (16a)

IMPORTANT: clean the black foam filter every month or when the vacuuming is no longer satisfactory.

Press the cover release button (fig.19).

Tip the cover backwards (fig.20).

Remove the black foam filter (fig.21) and then wash and squeeze it (fig.23). Leave to dry for at least 12 hours before refitting.

WARNING: let the black foam filter dry completely and make sure that it is completely dry before refitting on the appliance.

Reposition the black foam filter and close the cover.

3 • Cleaning the microfilter (16b)

IMPORTANT: clean the microfilter every month.

Press the cover release button (fig.19). Tip the cover backwards (fig.20).

Remove the filtration capsule (16) then separate the black foam filter (16a) from the microfilter (16b) (fig.22).

Wash the microfilter (fig.24). Leave to dry for at least 12 hours before refitting.

ATTENTION: let the microfilter dry completely and make sure it is completely dry before placing it back in the appliance.

Reposition the black foam filter and close the cover.

IMPORTANT: if the appliance does not perform as normal after cleaning the black foam filter and microfilter on your vacuum cleaner, clean the HEPA filter.

4 • Nettoyez le filtre HEPA (15)

Remove the dust compartment (fig.25).

Open the access hatch to the HEPA filter and remove the HEPA filter from its housing (fig.26). Clean the HEPA filter by gently patting it over a dustbin (fig. 27). Replace it in its housing and close the hatch until you hear a 'click' (Fig.28).

IMPORTANT: clean the HEPA filter every 6 months.

IMPORTANT: Fit a new HEPA filter every 12 months. HEPA filter (Ref. ZR902501) is available at your local retail store or at one of our Authorized Service Centres.

5 • Cleaning the air/dust separator system (14)

Remove the hose from the vacuum cleaner.

Open the vacuum cleaner cover (fig. 19-20).

Press the separator release button (fig.29) then remove the separation system (fig.30).

Remove the separation compartment (14c) by turning slightly to the left (fig.31) and then separate the two components (fig. 32).

Wash the components (14a+b and 14c) in clean water (fig. 33) and leave to dry for 6 hours.

Refit the separation system components (14):

- reposition the separation compartment (14c) on the separation system (14a+b) (fig. 34) by turning slightly until you hear the "CLICK" indicating that it is closed (fig. 35).

- then reposition the entire separation system (14) in the appliance (fig. 36) and close the cover.

6 • Cleaning your vacuum cleaner

Wipe the body of the appliance and the accessories with a soft damp cloth, then dry with a dry cloth.

Wash the dust compartment (11a+b) under clean or soapy water, then dry with a dry cloth.

CLEANING AND MAINTENANCE

IMPORTANT: do not use corrosive or abrasive detergents. The transparency of the dust compartment and/or the front cover and/or cover may change over time but this does not affect the performance of the appliance.

ATTENTION: do not wash the vacuum cleaner cover under water. Clean it using a soft damp cloth.

REPAIR SERVICE

IMPORTANT If you notice that your vacuum cleaner is operating less well, and before carrying out any checks, switch it off using the ON/OFF pedal.

If your vacuum cleaner does not function

- the appliance is not powered. Check that the appliance is plugged in correctly.

If your vacuum cleaner has no suction

- An accessory, the tube, hose, separator (14a), air/dust divider (14b) or the separation compartment (14c) is blocked: unblock it.
- The black foam filter (16a) is saturated: clean it.
- The microfilter (16b) is saturated: clean it.
- The HEPA filter (15) is saturated: clean it by patting it over a dustbin. If the HEPA filter is damaged, fit a new filter.

If your vacuum cleaner suction is not working properly or is making a whistling noise

- An accessory, the tube, hose, separator (14a), air/dust divider (14b) or the separation compartment (14c) is partially blocked: unblock it.
- The dust compartment is full: empty and wash it.
- The vacuum cleaner cover is not fitted correctly: close the cover correctly.
- The dust compartment is not correctly fitted: reposition it correctly.
- The manual power control* on the grip is open: close it.

If the cone separator (14a) fills up

- Dust accumulates in the separation compartment (14c): check that the pipe between the separator (14c) and the dust compartment (11) is not blocked. Check that nothing is obstructing the dust compartment inlets.
- The dust compartment inlets are obstructed: remove the dust compartment and empty it. Clean the dust compartment seals.

If the suction attachment is difficult to move

- Open the manual power switch* on the grip.

If the power cord does not wind up completely

- the power cord is slow to wind up: pull the cord out again and press on the power cord rewind pedal.

If a problem persists, take your vacuum cleaner to your local Rowenta Approved Service Centre.

For a list of Approved Service Centres, contact the Rowenta Customer Service; contact details are in the attached international guarantee form.

ENVIRONMENT

In accordance with current regulations, any appliance that is no longer used must be made permanently inoperable: disconnect and cut off the power cord before disposing of the appliance.

- Environment: Directive 2002/95/EC.



Let's help preserve the environment!

① Your appliance contains numerous materials that can be reused or recycled.

Take it to an electric appliance collection point, where it will be disposed of correctly.

* Depending on models: either equipment specific to certain models or available as an optional accessory.

GARANTIE

- Dit apparaat is uitsluitend geschikt voor huishoudelijk gebruik; In geval van oneigenlijk gebruik, of gebruik dat niet conform de gebruiksaanwijzing is, kan het merk in geen geval aansprakelijk worden gesteld en vervalt de garantie.
- Lees de gebruiksaanwijzing aandachtig voor het eerste gebruik: Niet-naleving ontheft Rowenta van alle aansprakelijkheid.

VEILIGHEIDSVOORSCHRIFTEN

Voor uw veiligheid beantwoordt dit apparaat aan de toepasselijke normen en reglementen (Richtlijnen laagspanning, elektromagnetische compatibiliteit, milieu, ...).

- Dit apparaat mag niet gebruikt worden door personen (of kinderen) met verminderde, fysieke, zintuiglijke of mentale capaciteiten, of personen die te weinig ervaring of kennis hebben tenzij ze onder de supervisie staan van een persoon die voor hen verantwoordelijk is of als ze genoeg richtlijnen gekregen hebben om het apparaat correct te hanteren.

Er moet toezicht op kinderen zijn, zodat zij niet met het apparaat kunnen spelen.

- Dit apparaat mag gebruikt worden door kinderen vanaf 8 jaar, door personen zonder ervaring of kennis en door personen met verminderde fysieke, mentale of zintuiglijke capaciteiten als ze genoeg uitleg en richtlijnen gekregen hebben om het apparaat veilig te kunnen hanteren en de risico's kennen. Kinderen mogen niet met het apparaat spelen. Reinigen en gebruikersonderhoud dient niet te worden uitgevoerd door kinderen zonder toezicht. Houd het apparaat en zijn aansluitsnoer buiten bereik van kinderen.
- Gebruik het apparaat niet als het snoer is beschadigd. Het oprolsysteem en het snoer van de stofzuiger moeten vervangen worden door een Erkend Rowenta Service Center om gevaarlijke situaties te voorkomen.
- Laat het apparaat nooit zonder toezicht aanstaan.

- Houd de zuigmond of het uiteinde van de buis buiten bereik van ogen of oren.
- Gebruik de stofzuiger nooit op natte oppervlakken. Gebruik het apparaat niet om vloeistoffen van welke aard dan ook, warme stoffen, zeer fijne stoffen (pleister, cement, as...), grof afval met scherpe randen (glas), schadelijke producten (oplos- of afbijtmiddelen...), agressieve producten (zuren, reinigingsmiddelen...), brandbare en ontplofbare producten (op basis van benzine of alcohol) op te zuigen.
- Dompel het apparaat nooit in water onder, laat er geen water op spetteren en gebruik het nooit buitenshuis. Het apparaat niet gebruiken: indien het is gevallen en zichtbare beschadigingen vertoont of niet juist werkt.
- Maak het apparaat niet zelf open maar stuur het naar het dichtstbijzijnde Erkende Service Centrum of neem contact op met de Rowenta Klantendienst.
- Aadpleeg bladzijde 15 voor informatie over reiniging en onderhoud.

1 • Gebruiksvoorwaarden

Uw stofzuiger is een elektrisch apparaat: de stofzuiger moet in normale gebruiksomstandigheden gebruikt worden.

Gebruik en bewaar het apparaat buiten bereik van kinderen.

2 • Elektrische voeding

Controleer of de spanning (voltage) van uw apparaat overeenkomt met de spanning van uw elektrische installatie.

Zet het apparaat uit en trek de stekker uit het stopcontact: na gebruik, vóór het verwisselen van accessoires, vóór elke schoonmaak- of onderhoudsbeurt, vóór het verwisselen van de filter.

Gebruik het apparaat niet wanneer het snoer beschadigd is. Het oprolsysteem en het snoer van de stofzuiger dienen vervangen te worden door een Erkend Service

Centrum. Voor de reparaties moet speciaal gereedschap gebruikt worden om gevaar te voorkomen.

Belangrijk: het stopcontact moet uitgerust zijn met een zekering van minstens 16A. Als er verschillende elektrische apparaten op hetzelfde elektrisch circuit zijn aangesloten, kan de hoofdschakelaar springen wanneer u de stofzuiger aanzet. U kunt dit voorkomen door het vermogen van het apparaat lager te zetten

voor u het apparaat aanzet. Daarna kunt u het vermogen geleidelijk hoger zetten.

3 • Reparaties

Reparatiewerkzaamheden mogen uitsluitend door vakmensen en met originele reserveonderdelen worden uitgevoerd. Zelf een apparaat herstellen kan voor de gebruiker gevaar opleveren en doet de garantie vervallen.

BESCHRIJVING

- 1 Deksel van de stofzuiger
- 2 Openingsknop van het deksel
- 3 Transporthandvat
- 4 Bumper
- 5 Pedaal oprolsysteem
- 6 Start/Stop-pedaal
- 7 Parkeerstand
- 8 Wielen
- 9 Multidirectioneel wielkje
- 10 Aanzuigopening
- 11 Stofbak
 - a - Compartimenten voor fijn stof
 - b -Hoofdbak
- 12 Maximaanduiding stofbak
- 13 Houder van de stofbak
- 14 Lucht/stof-scheidingsstelsysteem
 - a - Scheider met kegels
 - b - Lucht/stof-scheidingsrooster
 - c - Scheidingscompartiment
- 15 HEPA-filter (Ref ZR902501)
- 16 Filtercassette:
 - a - Zwarte schuimfilter
 - b - Microfilter
- 17 Zuigslang met gebogen handgreep ERGO COMFORT SILENCE
 - a - Ergonomische gebogen handgreep ERGO COMFORT SILENCE
 - b - Mechanische vermogensregelaar (POWER CONTROL)
 - c - Geïntegreerd meubelborsteltje (EASY BRUSH)
- 18 Metalen telescopische buis ERGO COMFORT SILENCE
 - a - Vergrendelingsstelsysteem gebogen handgreep/buis (LOCK SYSTEM)
 - b - Regelknop buis (TELESCOPIC SYSTEM)
- 19 Zuigmond voor alle vloeren ERGO COMFORT SILENCE
 - a - Knop met 2 standen: ingetrokken borstel voor vaste vloerbekleding en tapijten / uitgeklapte borstel voor parket en gladde vloeren.
 - B - Vergrendelingsstelsysteem buis/zuigmond (LOCK SYSTEM)
- 20 DELTA* parketzuigmond
- 21 Zuigmond voor gladde vloeren*
- 22 Zuigmond voor gladde vloeren met afneembare borstel*
 - a - gebruik op gladde vloeren met voegen
 - b - gebruik voor delicate gladde vloeren
- 23 Mini-turboborstel*
- 24 Maxi-turboborstel*
- 25 Telescopische spleetzuigmond*
- 26 Meubelzuigmond *
- 27 Houder voor accessoires*

VOOR HET EERSTE GEBRUIK

1 • Uitpakken

Pak uw apparaat uit en verwijder eventuele etiketten, bewaar uw garantiebewijs en lees de gebruiksaanwijzing aandachtig alvorens u uw apparaat de eerste keer gebruikt.

2 • Advies en voorzorgsmaatregelen

Het snoer moet voor elk gebruik volledig worden afgerold. Zorg ervoor dat het niet klem komt te zitten of in aanraking komt met scherpe randen.

Gebruik enkel verlengsnoeren die in perfecte staat zijn en aangepast zijn aan het vermogen van uw stofzuiger. Trek nooit aan het snoer om de stekker uit het stopcontact te halen.

Trek niet aan het snoer om de stofzuiger te verplaatsen, het apparaat moet worden verplaatst met behulp van het transporthandvat.

Gebruik het snoer of de slang niet om het apparaat op te tillen. Schakel na elk gebruik uw stofzuiger uit en haal de stekker uit

het stopcontact. Schakel vóór elk onderhoud of elke reiniging steeds uw stofzuiger uit en haal de stekker uit het stopcontact.

Deze stofzuiger is uitgerust met een systeem om oververhitting van de motor te voorkomen. In bepaalde gevallen (gebruik van de gebogen handgreep op zetels, stoelen...), treedt het systeem in werking en kan het apparaat een ongewoon geluid maken. Dit is niet erg.

Gebruik enkel originele accessoires en filters van Rowenta.

Controleer of alle filters goed zijn geplaatst.

Stofzuig nooit zonder filtersysteem (schuim, microfilter en filter).

Plaats de schuimfilter en microfilter nooit opnieuw in het apparaat indien deze nog niet volledig droog zijn.

Indien u de accessoires en filters voor deze stofzuiger moeilijk kunt vinden, neem dan contact op met de klantendienst van Rowenta.

* Afhankelijk van het model: deze systemen zijn specifiek voor bepaalde modellen of als optie verkrijgbare accessoires.

GEBRUIK

1 • De onderdelen van het apparaat in elkaar zetten

Klik het uiteinde van de slang in de zuigingang aan de voorkant van het apparaat (fig. 1). *Maak het uiteinde los met het behulp van de clip en trek.*

Plaats de eventuele houder voor accessoires* (27) in de gleuf voor de parkeerstand (7) aan de achterkant van de stofzuiger en zet de accessoires erop vast (fig. 2).

BELANGRIJK! Als de houder voor accessoires* aan de achterkant van het apparaat is bevestigd, moet u de accessoires verwijderen voordat u het deksel van de stofzuiger kunt openen.

• Schuif de metalen telescopische buis op het uiteinde van de gebogen handgreep tot u een 'klik' hoort.

Dit betekent dat het geheel vergrendeld is (fig. 3) (*om haar te ontgrendelen, druk op de vergrendelingsknop van de buis en trek*).

Schuif de ERGO COMFORT SILENCE zuigmond (19) op het uiteinde van de metalen telescopische buis tot u een 'klik' hoort. Dit betekent dat het geheel vergrendeld is (fig. 4) (*om hem te ontgrendelen, druk op de vergrendelingsknop van de zuigmond en trek*).

Stel de metalen telescopische buis in op de gewenste lengte met behulp van de regelknop (fig. 5).

ERGONOMISCHE TIPS

De ergonomische productlijn ERGO COMFORT SILENCE is ontworpen om het comfort van de gebruiker tijdens het stofzuigen te verbeteren.

Om te vermijden dat u met gebogen rug stofzuigt en om dus een rechte houding te waarborgen, moet u erop letten:

1. dat u de lengte van de metalen telescopische ERGO COMFORT SILENCE buis op uw lichaamsbouw afstemt (fig. 6).
2. dat u uw tweede hand vóór de gebogen handgreep ERGO COMFORT plaatst (fig. 7).

Schuif het gepaste accessoire op het uiteinde van de metalen telescopische buis of van de gebogen handgreep:
- voor vaste vloerbekleding en tapijten: gebruik de ERGO COMFORT SILENCE zuigmond met ingetrokken borstel of de Turboborstel* (vezels en dierenharen).

- voor gladde vloeren en gladde vloeren met voegen (zoals tegelvoeren): gebruik de zuigmond voor alle vloeren (19) in de stand 'gladde vloeren' met uitgeklapte borstels. Voor een beter resultaat gebruikt u de zuigmond voor gladde vloeren met voegen* (22a*) zonder de afneembare borstel.
voor delicate gladde vloeren zoals parket raden wij u aan de zuigmond voor gladde vloeren (19* of 22b*) te gebruiken.

BELANGRIJK: De zuigmond voor gladde vloeren met voegen 22a* wordt gebruikt om de prestaties te meten die op het energielabel vermeld staan. Met deze zuigmond kunt u de prestaties inzake stofafzuiging van uw apparaat optimaliseren op gladde vloeren met voegen.

- voor hoeken en moeilijk bereikbare plaatsen: gebruik de telescopische spleetzuigmond*.
- voor meubels en delicate oppervlakken: gebruik de in de gebogen handgreep geïntegreerde borstel (EASY BRUSH) of de meubelzuigmond*.



OPGELET Schakel de stofzuiger uit en haal de trekker uit het stopcontact alvorens u de accessoires verwisselt.

2 • Het snoer in het stopcontact steken en het apparaat inschakelen

Roll het snoer volledig af, steek de stekker van uw stofzuiger in het stopcontact en druk op het Start-/Stop-pedaal (fig. 8).

OPGELET Stofzuig nooit zonder filtersysteem (schuim, microfilter en filter).

Stel de zuigkracht in met de mechanische vermogensregelaar* op de gebogen handgreep (fig. 9):

- Positie  (Min.) voor het stofzuigen van delicate stoffen (voile, textiel).
- Positie  (Gemiddeld) voor het dagelijks stofzuigwerk van alle soorten vloeren bij lage vuilgraad.
- Positie  (Max.) voor het stofzuigen van harde vloeren, matten en vast tapijt bij hoge vuilgraad.

3 • Het apparaat opbergen en verplaatsen

Na gebruik schakelt u de stofzuiger uit door op het Start-/Stop-pedaal te duwen (fig. 10).

Berg het snoer op door op het pedaal van het oprolsysteem te drukken (fig. 11).

Dankzij het transporthandvat (3) kunt u uw stofzuiger gemakkelijk verplaatsen.

Neem nooit het handvat van de stofbak vast om het apparaat te verplaatsen (fig. 12).

Als u uw stofzuiger opbergt, plaats de buis dan in de opbergvoorziening aan de achterkant van uw apparaat (fig. 13). U hoeft de houder voor accessoires niet te verwijderen* (27) om alle accessoires op te bergen.

* Afhankelijk van het model: deze systemen zijn specifiek voor bepaalde modellen of als optie verkrijgbare accessoires.

REINIGING EN ONDERHOUD

De lucht die wij ademen, bevat partikels die een allergische reactie kunnen veroorzaken: larven en uitwerpselen van mijten, schimmel, pollen, uitwerpselen en resten van dieren (haren, vacht, speeksel, urine). De fijnste partikels dringen diep in ons ademhalingsstelsel binnen waar zij een ontsteking kunnen veroorzaken of de ademhalingsfunctie in zijn geheel kunnen wijzigen.

De (High) Efficiency Particulate Air Filter (HEPA) is een zeer efficiënte filter voor luchtpartikels en houdt de fijnste deeltjes vast. Dankzij de (H)EPA-filter is de in de ruimte uitgestoten lucht gezonder dan de opgezogen lucht.

OPGELET Schakel de stofzuiger altijd uit en haal de stekker uit het stopcontact voor onderhoud of reiniging. Controleer en reinig regelmatig uw volledige stofzuiger en de verschillende filters.

1 • De stofbak leegmaken (11)

Maak de stofbak na elk gebruik als volgt leeg:

- Neem de stofbak vast aan het handvat (zonder op de knop te drukken) en trek (fig. 15).
 - Plaats de stofbak verticaal op de vuilnisbak en druk op de knop om het deksel te openen (fig. 16).
 - Reinig de stofbak indien nodig met schoon water of een sopje en laat drogen.
 - Druk op "CLOSE" om het deksel te sluiten (fig. 17).
- Zet de stofbak opnieuw op zijn plaats (fig. 18).
Zorg ervoor dat het scheidingsrooster (14b) niet vuil is.

OPGELET De maximaal aanduiding (12) op de stofbak nooit overschrijden.

2 • De zwarte schuimfilter reinigen (16a)

BELANGRIJK Elke maand of wanneer de zuigkracht niet meer voldoende is, de zwarte schuimfilter reinigen.

Druk op de knop om het deksel te openen (fig. 19).

Kantel het deksel naar achteren (fig. 20).

Haal er de zwarte schuimfilter uit (fig. 21), reinig en wring goed uit (fig. 23). Laat ten minste 12 uur drogen alvorens terug te plaatsen.

OPGELET Laat de zwarte schuimfilter volledig drogen en zorg ervoor dat hij goed droog is alvorens u hem opnieuw in het apparaat plaatst.

Leg de zwarte schuimfilter terug op zijn plaats en doe het deksel dicht.

3 • De microfilter reinigen (16b)

BELANGRIJK Reinig de microfilter elke maand.

Druk op de knop om het deksel te openen (fig. 19). Kantel het deksel naar achteren (fig. 20).

Haal er de filtercassette uit (16) en scheid de zwarte schuimfilter (16a) van de microfilter (16b) (fig. 22).

Reinig de microfilter (fig. 24). Laat ten minste 12 uur drogen alvorens terug te plaatsen.

OPGELET Laat de microfilter volledig drogen en zorg ervoor dat deze goed droog is alvorens u hem opnieuw in het apparaat plaatst.

Leg de microfilter terug op zijn plaats en doe het deksel dicht.

BELANGRIJK Als de stofzuiger na het reinigen van de zwarte schuimfilter en de microfilter niet meer even goed werkt als voordien, reinig dan de HEPA-filter.

4 • De HEPA-filter reinigen (15)

Verwijder de stofbak (fig. 25).

Open het toegangsluik tot de HEPA-filter en haal deze uit zijn houder (fig. 26). Reinig de HEPA-filter door deze lichtjes boven de vuilnisbak uit te kloppen (fig. 27). Leg hem opnieuw op zijn plaats en sluit het luik tot u een 'klik' hoort, dat betekent dat het geheel vergrendeld is (fig. 28).

BELANGRIJK Reinig de HEPA-filter elke 6 maanden.

BELANGRIJK Vervang de HEPA-filter elke 12 maanden. De HEPA-filter (Ref ZR902501) is beschikbaar in uw verkooppunt of in erkende servicecentra.

5 • Het lucht/stof-scheidingsstelsel reinigen (14)

Haal de slang uit de stofzuiger.

Open het deksel van de stofzuiger (fig. 19-20).

Druk op de uitwerpknop van de scheidder (fig. 29) en verwijder het scheidingsstelsel (fig. 30).

Verwijder het scheidingscompartiment (14c) door het lichtjes naar links te draaien (fig. 31). Haal daarna beide elementen uit elkaar (fig. 32).

Reinig de elementen (14a+b en 14c) met schoon water (fig.33) en laat 6 uur drogen.

Zet de elementen van het scheidingsstelsel (14) terug op hun plaats:

- zet het scheidingscompartiment (14c) op het scheidingsstelsel (14a+b) (fig. 34) en draai lichtjes tot u een 'klik' hoort. Dit betekent dat het geheel gesloten is (fig. 35).

- plaats daarna het hele scheidingsstelsel (14) in het apparaat (fig. 36) en sluit het deksel.

6 • De stofzuiger reinigen

Maak de romp van het apparaat en de accessoires

met een zachte en vochtige doek schoon. Droog ze daarna af met een droge doek.

Reinig de stofbak (11a+b) met schoon water of een sopje en droog af met een droge doek.

REINIGING EN ONDERHOUD

BELANGRIJK Gebruik geen detergenten, agressieve of schurende producten. De stofbak en/of het fronton en/of het deksel kunnen na verloop van tijd verkleuren, maar dat doet geen afbreuk aan de prestaties van het apparaat.

OPGELET Het deksel van de stofzuiger niet onder stromend water reinigen. Reinig met behulp van een zachte en vochtige doek.

PROBLEEMVERHELPING

BELANGRIJK Zodra de stofzuiger minder goed werkt en alvorens u overgaat tot controle, moet u het apparaat uitschakelen door op het Start-/Stop-pedaal te duwen.

Indien uw stofzuiger niet start

- Het apparaat is niet aangesloten op het stroomnet. Controleer of de stekker van uw apparaat goed in het stopcontact zit.

Indien uw stofzuiger niet zuigt

- Een accessoire, de buis, de slang, de scheider (14a), het lucht/stof-scheidingsrooster (14b) of het scheidingscompartiment (14c) zijn verstopt: ontstop het onderdeel.
- De zwarte schuimfilter (16a) is verzadigd: reinig de filter.
- De microfilter (16b) is verzadigd: reinig de filter.

De HEPA-filter (15) is verzadigd: reinig de filter door deze • lichtjes boven de vuilnisbak uit te kloppen. Vervang de HEPA-filter indien deze is beschadigd.

Indien uw stofzuiger minder goed zuigt, lawaai maakt, fluit

- Een accessoire, de buis, de slang, de scheider (14a), het lucht/stof-scheidingsrooster (14b) of het scheidingscompartiment (14c) zijn deels verstopt: ontstop ze.
- De stofbak is vol: maak hem leeg en reinig hem.
- Het deksel van de stofzuiger zit niet goed op zijn plaats: sluit het deksel correct.
- De stofbak is niet goed geplaatst: plaats hem correct.
- De mechanische vermogensregelaar* van de gebogen handgreep staat open: sluit hem correct

Indien de scheider met kegels (14a) vol is

- De stofdeeltjes hopen zich op in het scheidingscompartiment (14c): controleer of niets de leiding tussen het scheidingscompartiment (14c) en de stofbak (11) verstopt. Controleer of niets de ingangen tot de stofbak blokkeert.
- De ingangen tot de stofbak zijn geblokkeerd: verwijder de stofbak en maak hem leeg. Reinig de ringen van de stofbak.

Indien de zuiger moeilijk te verplaatsen is

- Open de mechanische vermogensregelaar* van de gebogen handgreep.

Indien het snoer niet volledig oprolt

- Het snoer rolt traag op: haal het snoer opnieuw uit het apparaat en druk op het pedaal van het oprolsysteem.

Indien het probleem aanhoudt, breng uw apparaat dan naar het dichtstbijzijnde erkende servicecentrum van Rowenta.

Neem voor de lijst van erkende servicecentra contact op met de klantendienst van Rowenta. U vindt de contactgegevens op het bijgevoegde internationale garantiebewijs.

MILIEU

Conform de geldende regelgeving moet elk apparaat dat niet meer wordt gebruikt, definitief onbruikbaar worden gemaakt:

haal de stekker uit het stopcontact en snijd het snoer door voordat u het apparaat weggooit.

- Milieu: Richtlijn 2002/95/EG



Laten we samen het milieu beschermen!

① Uw apparaat bevat talloze recycleerbare en herbruikbare materialen.

Breng het naar een verzamelpunt voor gepaste verwerking.

GARANTIE

• Dieses Gerät ist nur für private Haushaltszwecke bestimmt; bei unsachgemäßer, nicht der Gebrauchsanweisung entsprechender Verwendung kann die Marke nicht haftbar gemacht werden und die Garantie verfällt.

• Lesen Sie die Bedienungsanleitung vor der ersten Verwendung Ihres Geräts aufmerksam.

SICHERHEITSHINWEISE

Um Ihre Sicherheit zu gewährleisten, entspricht dieses Gerät den gültigen Normen und Richtlinien (Niederspannung, Elektromagnetische Verträglichkeit, Umweltverträglichkeit,...).

- Dieses Gerät ist nicht dafür vorgesehen, von Personen (oder Kindern) verwendet zu werden, deren physische, sensorische oder mentale Fähigkeiten verringert sind, oder von Personen, die unzureichende Erfahrung oder Kenntnisse besitzen, außer sie werden von einer Person überwacht, die für ihre Sicherheit verantwortlich ist, oder zuvor hinsichtlich des Gebrauchs des Geräts unterwiesen. Kinder müssen überwacht werden, um sicherzustellen, dass sie nicht mit dem Gerät spielen.
- Dieses Gerät kann von Kindern ab 8 Jahren und Personen, denen es an Erfahrung und Kenntnissen mangelt oder deren physische, sensorische oder mentale Fähigkeiten verringert sind, verwendet werden, wenn sie bezüglich der sicheren Verwendung des Geräts unterrichtet und betreut werden und die Risiken kennen. Kinder dürfen nicht mit dem Gerät spielen. Reinigung und Benutzererwartung sollte nicht von Kindern ohne Aufsicht durchgeführt werden. Das Gerät und sein Kabel von Kindern fernhalten.
- Verwenden Sie das Gerät nicht: wenn das Kabel beschädigt ist. Der Aufwickler und das Kabel Ihres Staubsaugers müssen aus Sicherheitsgründen unbedingt von einem autorisierten Kundendienstzentrum von Rowenta ausgetauscht werden.
- Lassen Sie es niemals

unbeaufsichtigt laufen.

- Halten Sie den Sauger oder das Rohrende niemals in Kopfnähe.
- Saugen Sie keine mit Alkohol befeuchteten Flächen, Flüssigkeiten irgendeiner Art, heiße Substanzen, superfeine Substanzen (Gips, Zement, Asche,...), große, schneidende Bruchstücke (Glas), schädliche Produkte (Lösungsmittel, Beizmittel,...), aggressive Produkte (Säuren, Reinigungsmittel,...), entflammbare und explosive Produkte (auf Benzin- oder Alkoholbasis).
- Tauchen Sie das Gerät niemals in Wasser, spritzen Sie kein Wasser auf das Gerät und bewahren Sie es nicht im Freien auf. Verwenden Sie das Gerät nicht, wenn es gefallen ist und sichtbare Beschädigungen oder Funktionsstörungen aufweist.
- Öffnen Sie das Gerät in diesem Fall nicht, sondern senden Sie es an das nächste Kundendienstzentrum oder kontaktieren Sie den Verbraucherservice von Rowenta.
- Lesen Sie bitte Seite 20 zu Reinigung und Wartung.

1 • Gebrauchsbedingungen

Ihr Staubsauger ist ein elektrisches Gerät: Es muss unter normalen Gebrauchsbedingungen verwendet werden. Verwenden und lagern Sie das Gerät außerhalb der Reichweite von Kindern.

2 • Stromversorgung

Überprüfen Sie, ob die Betriebsspannung (Volt) Ihres Staubsaugers Ihrer Elektroinstallation entspricht.

Schalten Sie das Gerät ab und stecken Sie den Stecker aus, ohne am Kabel zu ziehen:

- sofort nach der Verwendung,
- vor jedem Wechsel von Zubehör,
- vor jeder Reinigung, Wartung oder jedem Filterwechsel.

Wichtig: Die Steckdose muss durch eine Sicherung mit mindestens 16A abgesichert sein. Wenn der Schutzschalter beim Einschalten des Geräts ausgelöst wird, kann es sein, dass andere elektrische Geräte mit einer hohen Leistung am selben

Stromkreis angeschlossen sind. Das Auslösen des Schutzschalters kann verhindert werden, indem das Gerät vor dem Einschalten auf eine niedrige Leistung geschaltet und danach eine höhere Leistung eingestellt wird.

3 • Reparaturen

Reparaturen dürfen nur von Fachpersonal mit originalen Ersatzteilen durchgeführt werden. Das Gerät selbst zu reparieren, kann für den Nutzer gefährlich sein und lässt die Garantie erlöschen.

BESCHREIBUNG

- 1 Staubsaugerdeckel
- 2 Knopf zum Öffnen des Deckels
- 3 Transportgriff
- 4 Stoßschutz
- 5 Pedal der Kabelaufwicklung
- 6 An-/Aus-Schalter
- 7 Parkposition
- 8 Räder
- 9 360° Lenkrolle
- 10 Luftauslassgitter
- 11 Staubbehälter
 - a - Feinstaubkammern
 - b - Hauptbehälter
- 12 Max. Füllstand des Staubbehälters
- 13 Staubbehälterfach
- 14 Luft-/Staubabscheidesystem
 - a - Kegel-Zyklon
 - b - Luft-/Staubabscheidegitter
 - c - Haupt-Zyklon
- 15 HEPA-Filter (Ref. ZR902501)
- 16 Filterkassette:
 - a - Schaumstofffilter
 - b - Mikrofilter
- 17 Schlauch mit ERGO COMFORT SILENCE Griff
 - a - Ergonomischer ERGO COMFORT SILENCE Griff
 - b - Mechanische Saugkraftregulierung (Fehlluftregler)
 - c - Integrierte Möbelbürste (EASY BRUSH)
- 18 Teleskop-Saugrohr aus Metall ERGO COMFORT SILENCE
 - a - Verriegelungssystem Griff/Rohr (LOCK SYSTEM)
 - b - Verstellknopf des Rohres (TELESCOPIC SYSTEM)
- 19 ERGO COMFORT SILENCE Saugdüse für alle Bodenarten
 - a - Schalter mit 2 Positionen: Bürste für Teppiche und Teppichböden eingefahren / Bürste für Parkettböden und andere glatte Böden ausgefahren
 - b - Verriegelungssystem Rohr/Düse (LOCK SYSTEM)
- 20 DELTA Parkettdüse*
- 21 Saugdüse für glatte Böden*
- 22 Saugdüse für glatte Böden mit abnehmbarer Bürste*
 - a - Für glatte Böden mit Fugen
 - b - Für empfindliche glatte Böden
- 23 Mini-Turbobürste*
- 24 Maxi-Turbobürste*
- 25 Teleskop-Fugendüse*
- 26 Polsterdüse*
- 27 Zubehörhalterung*

VOR DER ERSTEN NUTZUNG

1 • Auspacken

Packen Sie Ihr Gerät aus, entfernen Sie alle etwaigen Etiketten, bewahren Sie Ihren Garantieschein auf und lesen Sie die Gebrauchsanweisung vor der ersten Nutzung Ihres Geräts aufmerksam.

2 • Tipps und Vorsichtsmaßnahmen

Das Kabel muss vor der Verwendung komplett abgerollt werden. Klemmen Sie es nicht ein und führen Sie es nicht über scharfe Kanten.

Sollten Sie ein Verlängerungskabel verwenden, müssen Sie gewährleisten, dass es sich in einem einwandfreien Zustand befindet und für die Leistung Ihres Staubsaugers geeignet ist. Entfernen Sie das Gerät niemals durch Ziehen am Kabel vom Stromkreislauf.

Bewegen Sie den Staubsauger nicht durch Ziehen am Kabel. Das Gerät soll mit Hilfe des Handgriffs bewegt werden. Heben Sie das Gerät nicht am Kabel oder Schlauch hoch.

Schalten Sie Ihren Staubsauger nach jeder Verwendung aus und entfernen Sie ihn vom Stromkreislauf. Schalten Sie Ihren Staubsauger vor der Wartung oder Reinigung stets aus und entfernen Sie ihn vom Stromkreislauf.

Ihr Staubsauger besitzt einen Schutzmechanismus, der ein Überhitzen des Motors verhindert. In einigen Fällen (Verwendung des Griffs bei Sesseln, Stühlen,...) wird der Schutzmechanismus ausgelöst und das Gerät kann ungewöhnlichen Lärm machen, dies ist normal.

Verwenden Sie nur originale Zubehörteile und Filter von Rowenta.

Überprüfen Sie, ob alle Filter richtig eingesetzt sind.

Lassen Sie Ihren Staubsauger niemals ohne Filtersystem (Schaumstofffilter, Mikrofilter und Filter) laufen.

Setzen Sie niemals den Schaumstoff und den Mikrofilter in das Gerät ein, wenn sie nicht vollständig trocken sind.

Wenn Sie Probleme haben, Zubehörteile und Filter für diesen Staubsauger zu erhalten, kontaktieren Sie den Verbraucherservice von Rowenta.

* je nach Modell: Spezialzubehör für bestimmte Modelle oder zu-kaufbare Zubehörteile.

NUTZUNG

1 • Zusammenbau der Geräteteile

Befestigen Sie das Ende des Schlauchs an der Ansaugöffnung auf der Gerätevorderseite (Abb. 1). Um ihn zu entfernen, drücken Sie auf den Entfernungsmechanismus am Ende des Schlauchs und ziehen Sie ihn heraus.

Befestigen Sie gegebenenfalls die Zubehöralterung* (27) in der Einkerbung der Parkposition (7) auf der Staubsaugerrückseite (Abb. 2) und setzen Sie das Zubehör darauf.

WICHTIG! Wird der Zubehöralter* an der Geräterückseite angebracht, müssen die Zubehörteile vor dem Öffnen des Staubsaugerdeckels unbedingt entfernt werden.

- Stecken Sie das Teleskop-Saugrohr aus Metall in das Griffende bis es hörbar einrastet (Abb. 3). *(Drücken Sie zum Entfernen auf den Entriegelungsknopf des Rohrs und ziehen Sie es heraus.)*

Stecken Sie die ERGO COMFORT SILENCE Düse (19) in das Ende des Teleskop-Saugrohrs aus Metall, bis sie hörbar einrastet (Abb. 4) *(Drücken Sie zum Entfernen auf den Entriegelungsknopf der Düse und ziehen Sie sie heraus.)* Stellen Sie das Teleskop-Saugrohr aus Metall mit Hilfe des Teleskop-Systems auf die gewünschte Länge ein (Abb. 5).

TIPPS ZUR ERGONOMIE

Die ergonomische Serie ERGO COMFORT SILENCE wurde entwickelt, um den Komfort des Nutzer beim Saugen zu erleichtern und zu verbessern.

Um eine ungesunde Rückenhaltung zu vermeiden, und um eine aufrechte Haltung zu garantieren, achten Sie darauf:

1. Die Länge des Teleskop-Saugrohrs aus Metall ERGO COMFORT SILENCE entsprechend Ihrer Körpergröße einzustellen (Abb. 6).
2. Legen Sie Ihre zweite Hand in den vorderen Bereich des Griffs ERGO COMFORT SILENCE (Abb. 7).

Stecken Sie das passende Zubehör in das Ende des Teleskop-Saugrohrs aus Metall oder den Griff:

- Bei Teppichen und Teppichböden: Verwenden Sie die Düse für alle Teppichbodenarten mit eingefahrener Bürste oder die Turbobürste* (Fasern und Tierfell).
- Für glatte Böden mit und ohne Fugen (z. B. geflieste Böden): Verwenden Sie die Bodendüse (19) mit ausgeklappter Bürste (Position glatte Böden) oder, für ein noch besseres Ergebnis, die Bürste für glatte Böden mit Fugen (22a*) bei eingefahrener Bürste.

Für empfindliche Böden, wie z. B. Parkett, empfehlen wir die Düse für glatte Böden (19* oder 22b*).

WICHTIG: Zur Bestimmung der Leistungsfähigkeit gemäß Energieplakette wird die Düse für glatte, gefugte Böden (22a*) verwendet. Diese Düse ermöglicht Ihnen eine optimierte Saugleistung auf glatten Böden mit Fugen.

- Bei Winkeln und schwer zugänglichen Stellen: Verwenden Sie die Teleskop-Fugendüse*.

- Bei Möbeln und empfindlichen Oberflächen: Verwenden Sie die in den Griff integrierte Bürste (EASY BRUSH) oder die Polsterdüse*.



ACHTUNG: Vor dem Auswechseln der Zubehörteile muss Ihr Staubsauger stets ausgeschaltet und vom Stromkreislauf entfernt sein.

2 • Anschließen des Stromkabels und Einschalten des Geräts

Rollten Sie das Kabel komplett ab, stecken Sie Ihren Staubsauger an und drücken Sie auf den An-/Aus-Schalter (Abb. 8).

Lassen Sie Ihren Staubsauger niemals ohne Filtersystem (Schaumstofffilter, Mikrofilter und Filter) laufen.

Stellen Sie die Saugkraft mit dem mechanischen Saugkraftregler am Griff ein (Abb. 9):

- Position  (MIN) zum Saugen empfindlicher Gewebe (Gardinen, Textilien).
- Position  (Mittlere) zum täglichen Saugen aller Arten von Böden bei geringer Verschmutzung.
- Position  (MAX) zum Saugen harter Böden (Fliesen, Parkett,...) und von Teppichen und Teppichböden bei starker Verschmutzung.

3 • Aufbewahrung und Transport des Geräts

Schalten Sie Ihr Gerät nach der Nutzung aus, indem Sie auf den An-/Aus-Schalter drücken, und entfernen Sie es vom Stromkreislauf (Abb. 10).

Drücken Sie auf den Schalter der Kabelaufwicklung, um das Kabel aufzuwickeln (Abb. 11).

Dank seines Griffs (3) können Sie Ihren Staubsauger einfach transportieren.

Transportieren Sie Ihr Gerät nicht am Griff des Staubbehälters (Abb. 12).

Wenn Sie Ihren Staubsauger verstauen, platzieren Sie das Rohr an der hierfür vorgesehenen Stelle auf der Geräterückseite (Abb. 13).

Die Zubehöralterung* (27) muss nicht entfernt werden, um das Zubehör zu verstauen.

REINIGUNG UND INSTANDHALTUNG

Die Luft, die wir atmen, enthält Partikel, die Allergien verursachen können: Milbenlarven und Milbenkot, Schimmelpilze, Pollen, Rauch und Tierrückstände (Haare, Haut, Speichel, Urin). Besonders feine Partikel dringen tief in den Staubsauger ein, wo sie einen Brand verursachen oder die Saugfunktion insgesamt beeinträchtigen können.

Die (H)HEPA-Filter ((High) Efficiency Particulate Air Filter), das heißt (hoch)effiziente Filter für Luftpartikel, ermöglichen es, feinste Partikel zurückzuhalten. Dank des (H)HEPA-Filters ist die in den Raum geblasene Luft gesünder als die angesaugte Luft.

1 • Leeren des Staubbehälters (11)

WICHTIG: Schalten Sie Ihren Staubsauger vor der Wartung oder Reinigung stets aus und stecken Sie ihn ab. Überprüfen und reinigen Sie regelmäßig Ihren gesamten Staubsauger und die verschiedenen Filter.

Leeren Sie den Staubbehälter nach jedem Gebrauch wie folgt:

- Nehmen Sie den Staubbehälter am Griff (ohne auf den Knopf zu drücken) und ziehen Sie ihn heraus (Abb. 15).
- Platzieren Sie den Staubbehälter senkrecht über einem Abfallbehälter und drücken Sie auf den Knopf zum Öffnen des Deckels (Abb. 16).

- Waschen Sie den Staubbehälter bei Bedarf mit klarem Wasser oder Seifenwasser aus und lassen Sie ihn trocknen.

- Drücken Sie auf „CLOSE“, um den Deckel wieder zu verschließen (Abb. 17).

Setzen Sie den Staubbehälter wieder ein (Abb. 18).

Stellen Sie sicher, dass das Luft-/Staubabscheidegitter (14b) nicht verschmutzt ist.

ACHTUNG: Überschreiten Sie niemals den auf dem Staubbehälter angegebenen max. Füllstand (12).

2 • Waschen des Schaumstofffilters (16a)

WICHTIG: Waschen Sie den schwarzen Schaumstofffilter monatlich spätestens jedoch wenn die die Saugkraft nachlässt.

Drücken Sie den Knopf zum Öffnen des Deckels (Abb. 19). Klappen Sie den Deckel nach hinten (Abb. 20).

Entfernen Sie den Schaumstofffilter (Abb. 21), waschen und trocknen Sie ihn dann (Abb. 23). Lassen Sie ihn mindestens 12 Stunden trocknen, bevor Sie ihn wieder einsetzen.

Setzen Sie den schwarzen Schaumstofffilter wieder ein und schließen Sie den Deckel.

ACHTUNG: Lassen Sie den Schaumstofffilter komplett trocknen und achten Sie darauf, dass er richtig trocken ist bevor Sie ihn wieder ins Gerät einsetzen.

3 • Reinigung des Mikrofilters (16b)

WICHTIG: Waschen Sie den Mikrofilter monatlich.

Drücken Sie den Knopf zum Öffnen des Deckels (Abb. 19). Klappen Sie den Deckel nach hinten (Abb. 20).

Entfernen Sie die Filterkassette (16), trennen Sie dann den Schaumstofffilter (16a) vom Mikrofilter (16b) (Abb. 22).

Waschen Sie den Mikrofilter (Abb. 24). Lassen Sie ihn mindestens 12 Stunden trocknen bevor Sie ihn wieder einsetzen.

ACHTUNG: Lassen Sie den Mikrofilter komplett trocknen und achten Sie darauf, dass er richtig trocken ist bevor Sie ihn wieder ins Gerät einsetzen.

Setzen Sie den Mikrofilter, dann den Schaumstofffilter wieder ein und schließen Sie den Deckel.

WICHTIG: Wenn Ihr Staubsauger nach der Reinigung des Schaumstofffilters und des Mikrofilters nicht wieder seine alte Leistung hat, reinigen Sie den HEPA-Filter.

4 • Reinigung des HEPA-Filters (15)

Entnehmen Sie den Staubbehälter (Abb. 25).

Öffnen Sie die Zugangsklappe des HEPA-Filters und ziehen Sie den HEPA-Filter aus der dafür vorgesehenen Vorrichtung (Abb. 26). Reinigen Sie den HEPA-Filter, indem Sie ihn leicht über einem Mülleimer ausklopfen (Abb. 27). Setzen Sie ihn wieder in sein Fach. Schließen Sie die Klappe wieder, bis sie hörbar einrastet (Abb. 28).

WICHTIG: Reinigen Sie den HEPA-Filter alle sechs Monate.

WICHTIG: Ersetzen Sie den HEPA-Filter alle 12 Monate. Der HEPA-Filter (Ref. ZR902501) ist bei Ihrem Händler oder in den Kundendienstzentren erhältlich.

5 • Reinigung des Luft-/Staubabscheidesystems (14)

Entfernen Sie den Staubsaugerschlauch.

Öffnen Sie den Staubsaugerdeckel (Abb. 19-20).

Drücken Sie auf den Auswurfknopf des Abscheiders (Abb. 29), entfernen Sie dann das Abscheidesystem (Abb. 30).

Entfernen Sie den Haupt-Zyklon (14c), indem Sie ihn leicht nach links drehen (Abb. 31), trennen Sie dann die zwei Teile voneinander (Abb. 32).

Waschen Sie die Teile (14a+14b und 14c) mit klarem Wasser ab (Abb. 33) und lassen Sie sie 6 Stunden trocknen.

Setzen Sie die Teile des Filtersystems (14) wieder ein:

- Setzen Sie den Haupt-Zyklon (14c) wieder auf das Abscheidesystem (14a+b) (Abb. 34), indem Sie es leicht drehen, bis es einrastet (Abb. 35).

Setzen Sie dann das gesamte Abscheidesystem (14) wieder in das Gerät ein (Abb. 36), schließen Sie anschließend den Deckel.

REINIGUNG UND WARTUNG

6 • Reinigung Ihres Staubsaugers

Wischen Sie den Gerätekörper und die Zubehörteile mit einem feuchten, weichen Tuch ab, trocknen Sie ihn dann mit einem trockenen Tuch.

Waschen Sie den Staubbehälter (11a+b) mit klarem oder Seifenwasser, trocknen Sie ihn dann mit einem trockenen Tuch ab.

WICHTIG: Verwenden Sie niemals aggressive oder scheuernde Reinigungsprodukte. Die Transparenz des Staubbehälters und/oder der Frontblende und/oder des Deckels können sich mit der Zeit ändern. Das beeinträchtigt die Leistungen des Geräts nicht.

ACHTUNG: Waschen Sie den Deckel des Staubsaugers nicht mit Wasser. Reinigen Sie ihn mit einem weichen und feuchten Tuch.

BEI BETRIEBSSTÖRUNGEN

WICHTIG: Sobald der Staubsauger weniger gut funktioniert oder einer Überprüfung unterzogen werden muss, ist er mit Hilfe des An-/ Aus-Schalters auszuschalten.

Ihr Staubsauger springt nicht an

- Das Gerät erhält keinen Strom. Überprüfen Sie, ob das Gerät korrekt an den Stromkreislauf angeschlossen ist.

Ihr Staubsauger saugt nicht

- Ein Zubehör, das Rohr, der Schlauch, der Kegel-Zyklon (14a), das Luft-/Staubabscheidgitter (14b) oder der Haupt-Zyklon (14c) sind verstopft: Entfernen Sie die Verstopfung.
- Der Schaumstofffilter (16a) ist verstopft: Reinigen Sie ihn.
- Der Mikrofilter (16b) ist verstopft: Reinigen Sie ihn.
- Der HEPA-Filter (15) ist verstopft: Reinigen Sie ihn, indem Sie ihn über einem Mülleimer ausklopfen. Wenn der HEPA-Filter beschädigt ist, ersetzen Sie ihn.

Ihr Staubsauger hat eine weniger gute Saugleistung, er macht Lärm, er pfeift

- Ein Zubehör, das Rohr, der Schlauch, der Kegel-Zyklon (14a), das Luft-/Staubabscheidgitter (14b) oder der Haupt-Zyklon (14c) sind teilweise verstopft: Entfernen Sie die Verstopfung.
- Der Staubbehälter ist voll: Leeren und waschen Sie ihn.
- Der Staubsaugerdeckel ist nicht richtig geschlossen: Schließen Sie den Deckel richtig.
- Der Staubbehälter ist falsch positioniert: Positionieren Sie ihn richtig.

- Der mechanische Saugkraftregler* am Griff ist offen: Schließen Sie ihn.

Wenn der Kegel-Zyklon (14a) sich füllt

- Es sammelt sich Staub im Haupt-Zyklon (14c): Überprüfen Sie, ob etwas die Leitung zwischen dem Haupt-Zyklon (14c) und dem Staubbehälter (11) verstopft. Überprüfen Sie, ob etwas die Eingänge des Staubbehälters verstopft.
- Die Eingänge des Staubbehälters sind verstopft: Entfernen Sie den Staubbehälter und leeren Sie ihn. Reinigen Sie die Dichtung des Staubbehälters.

Die Düse ist nur schwer zu bewegen

- Öffnen Sie den mechanischen Saugkraftregler* des Griffs.

Das Kabel lässt sich nicht vollständig aufwickeln

- Das Kabel wird beim Einziehen langsamer: Ziehen Sie das Kabel nochmals heraus und drücken Sie auf das Pedal der Kabelaufwicklung.

Wenn das Problem weiterhin besteht, senden Sie Ihren Staubsauger an das nächste Kundendienstzentrum von Rowenta. Eine Liste der zugelassenen Servicezentren erhalten Sie vom Verbraucherdienst von Rowenta, dessen Daten Sie auf der beiliegenden, internationalen Garantiekarte finden.

UMWELT

Nach den gültigen Bestimmungen müssen nicht mehr einsetzfähige Geräte endgültig unbrauchbar gemacht werden:

Ziehen Sie den Stecker und schneiden Sie das Stromkabel ab, bevor Sie das Gerät entsorgen.

- Umwelt: Richtlinie 2002/95/EG.



Denken Sie an den Schutz der Umwelt!

- ① Ihr Gerät enthält wertvolle Rohstoffe, die wiederverwertet oder recycelt werden können.

Geben Sie Ihr Gerät deshalb bitte bei einer Sammelstelle Ihrer Stadt oder Gemeinde ab.

GARANZIA

- Questo apparecchio è riservato a un uso esclusivamente domestico: in caso di utilizzo non appropriato o non conforme al modo d'uso qui indicato, la garanzia si annullerà e nessuna responsabilità sarà imputabile al produttore.
- Leggere attentamente le istruzioni per l'uso prima del primo utilizzo dell'apparecchio: un utilizzo non conforme alle presenti istruzioni solleva Rowenta da qualsiasi responsabilità.

CONSIGLI DI SICUREZZA

Per garantire la massima sicurezza, questo apparecchio è conforme alle norme e ai regolamenti vigenti (Direttive Bassa tensione, Compatibilità elettromagnetica, Ambiente, ecc.)

- Questo apparecchio non deve essere utilizzato da persone (compresi bambini) le cui capacità fisiche, sensoriali o mentali sono ridotte, o da persone prive di esperienza o di conoscenza, a meno che non possano beneficiare, tramite una persona responsabile della loro sicurezza, di sorveglianza o di istruzioni preliminari relative all'uso dell'apparecchio.

Sorvegliare i bambini per evitare che giochino con l'apparecchio.

- Questo apparecchio può essere utilizzato da bambini di età superiore agli 8 anni e da persone che non abbiano esperienza o conoscenze o le cui capacità fisiche, sensoriali o mentali siano ridotte purché essi siano stati formati o edotti sull'utilizzo sicuro dell'apparecchio e conoscano i rischi che corrono. I bambini non devono giocare con l'apparecchio. La pulizia e la manutenzione dell'apparecchio spettanti all'utente non devono essere eseguite da bambini senza supervisione. Tenere l'apparecchio e il cavo fuori dalla portata dei bambini.
- Non utilizzare l'apparecchio se il cavo è danneggiato. Per evitare pericoli, il complesso cavo/avvolgicavo dell'aspirapolvere deve essere sostituito esclusivamente da un centro di assistenza autorizzato Rowenta.
- Non lasciare mai l'apparecchio acceso

incustodito.

- Non tenere il tubo o la bocchetta aspirante all'altezza di occhi e orecchie.
- Non utilizzare per aspirare su superfici morbide, liquidi di ogni tipo, sostanze calde, sostanze ultrasottili (gesso, cemento, cenere...), materiali taglienti (vetro), prodotti nocivi (solventi corrosivi), aggressivi (acidi, detergenti...), infiammabili ed esplosivi (a base alcolica).
- Non immergere mai l'apparecchio in acqua, non versare acqua sull'apparecchio e non conservare l'apparecchio in ambienti esterni. Non utilizzare l'apparecchio: se a seguito di urti o cadute presenta danni visibili o anomalie di funzionamento.
- In tal caso, non aprire l'apparecchio ma consegnarlo a un Centro Servizi autorizzato o contattare il servizio clienti Rowenta.
- Per le operazioni di pulizia e manutenzione consultare la pagina 25.

1 • Condizioni d'uso

L'aspirapolvere è un apparecchio elettrico, e pertanto da utilizzarsi in condizioni d'uso normali.

Utilizzare e conservare l'apparecchio lontano dalla portata dei bambini.

2 • Alimentazione elettrica

Verificare che la tensione (voltaggio) dell'apparecchio corrisponda a quella del circuito elettrico domestico in uso. Spegnerne e scollegare l'apparecchio togliendo la spina dalla presa, senza tirare il cavo: immediatamente dopo l'uso, prima di ogni sostituzione di accessori, prima di ogni operazione di pulizia, manutenzione o sostituzione filtro. Non utilizzare l'apparecchio se il cavo di alimentazione è danneggiato. Il corpo avvolgicavo e il cavo dell'aspirapolvere devono essere sostituiti al più presto da un Centro Servizi autorizzato, poiché la sostituzione richiede utensili e competenze specifici.

Importante: la presa di corrente deve essere protetta da un fusibile di almeno 16A. Se il circuito salvavita scatta all'avvio

dell'apparecchio, ciò può essere dovuto alla presenza di altri apparecchi ad alta potenza connessi sullo stesso circuito elettrico. L'entrata in funzione del salvavita può essere evitata regolando l'apparecchio su un livello basso di potenza prima di accenderlo, impostando poi una potenza superiore durante l'uso.

DESCRIZIONE

- 1 Coperchio dell'aspirapolvere
- 2 Pulsante di apertura del coperchio
- 3 Impugnatura per trasporto
- 4 Paraurti
- 5 Pedale avvio/arresto
- 6 Pedale avvolgicavo
- 7 Alloggiamento tubo
- 8 Ruote
- 9 Rotella multidirezionale
- 10 Bocca di aspirazione
- 11 Contenitore raccogli-polvere
 - a - Scomparto polveri fini
 - b - Contenitore principale
- 12 Livello massimo di riempimento contenitore raccogli-polvere
- 13 Sede contenitore raccogli-polvere
- 14 Sistema di separazione aria/polvere
 - a - Separatore con coni
 - b - Griglia di separazione aria/polvere
 - c - Scomparto di separazione
- 15 Filtro HEPA (Rif. ZR902501)
- 16 Cassetta filtro:
 - a - Filtro in schiuma nero
 - b - Micro-filtro
- 17 Flessibile con impugnatura ERGO COMFORT SILENCE
 - a - Impugnatura ergonomica ERGO COMFORT SILENCE

3 • Riparazioni

Le riparazioni devono essere affidate esclusivamente a tecnici autorizzati che garantiscano l'utilizzo di pezzi di ricambio originali.

Riparare l'apparecchio da soli annulla ogni garanzia e può costituire un rischio per la propria incolumità.

- b - Variatore meccanico di potenza (POWER CONTROL)
- c - Spazzola per mobili integrata (EASY BRUSH)
- 18 Tubo telescopico in metallo ERGO COMFORT SILENCE
 - a - Sistema di blocco impugnatura/tubo (LOCK SYSTEM)
 - b - Pulsante di regolazione del tubo (TELESCOPIC SYSTEM)
- 19 Bocchetta multiuso ERGO COMFORT SILENCE
 - a - Interruttore 2 posizioni: spazzola rientrata per tappeti e moquette/spazzola sporgente per parquet e superfici lisce.
 - b - Sistema di blocco tubo/bocchetta (LOCK SYSTEM)
- 20 Bocchetta parquet Delta*
- 21 Bocchetta pavimenti lisci*
- 22 Bocchetta pavimenti lisci con spazzola amovibile*
 - a - per uso su superfici lisce con fessure
 - b - utilizzo per pavimenti lisci delicati
- 23 Mini turbospazzola*
- 24 Maxi turbospazzola*
- 25 Bocchetta telescopica*
- 26 Bocchetta per mobili*
- 27 Supporto accessori*

AL PRIMO UTILIZZO

1 • Disimballaggio

Disimballare l'apparecchio e rimuovere tutte le etichette dal prodotto, conservare il tagliando di garanzia e leggere con attenzione queste istruzioni prima del primo utilizzo dell'apparecchio.

2 • Consigli e precauzioni

Prima di ogni utilizzo, il cavo deve essere completamente srotolato. Non bloccarlo e non farlo passare sopra bordi taglienti.

Se si utilizza una prolunga, assicurarsi che sia in ottimo stato e di sezione adatta alla potenza dell'aspirapolvere. Non tirare mai il cavo per scollegare l'apparecchio dalla presa di corrente.

Non spostare l'aspirapolvere tirando il cavo. L'apparecchio deve essere spostato mediante l'impugnatura per il trasporto.

Non utilizzare il cavo o il flessibile per sollevare l'apparecchio.

Dopo ogni utilizzo, spegnere l'aspirapolvere e staccare la spina dalla presa. Prima di qualsiasi operazione di manutenzione o pulizia, spegnere l'aspirapolvere e staccare la spina dalla presa.

L'aspirapolvere è dotato di un sistema di protezione che evita il surriscaldamento del motore. In certi casi (utilizzo su divani, poltrone ecc.) si attiva il sistema di protezione e l'apparecchio può emettere un rumore insolito e innocuo. Utilizzare esclusivamente accessori e filtri originali Rowenta. Verificare che tutti i filtri siano correttamente posizionati.

Non fare mai funzionare l'aspirapolvere in assenza del sistema di filtrazione (schiuma, micro-filtro e filtro).

Non rimettere mai filtro e micro-filtro nell'apparecchio se non sono completamente asciutti.

In caso di difficoltà nel reperire gli accessori e i filtri, contattare il servizio clienti Rowenta.

* Secondo i modelli: si tratta di dotazioni specifiche per alcuni modelli o di accessori disponibili in opzione.

UTILIZZO

1 • Assemblaggio degli elementi

Fissare l'estremità del flessibile nell'ingresso di aspirazione situato sulla parte anteriore dell'apparecchio (fig.1). *Per toglierlo, sganciare l'estremità con la clip e tirare.*

Se si preferisce, fissare il supporto accessori* (27) nell'intaglio dell'alloggiamento tubo (7), situato sul retro dell'aspirapolvere, e sistemarvi gli accessori (fig.2).

IMPORTANTE! Se il supporto accessori* è posizionato sul dorso dell'apparecchio, è necessario toglierlo per poter aprire il coperchio dell'aspirapolvere.

• Ridurre il tubo telescopico metallico all'estremità dell'impugnatura fino a udire il "clic" di blocco (fig. 3) *(per sbloccarlo, premere il pulsante di blocco sul tubo e rimuoverlo).*

Incastrare la bocchetta ERGO COMFORT SILENCE (19) all'estremità del tubo telescopico metallico fino a udire il "clic" di blocco (fig.4) *(per sbloccarla, premere il pulsante di blocco della bocchetta e rimuoverla).*

Regolare il tubo telescopico metallico alla lunghezza desiderata tramite il sistema telescopico (fig.5).

CONSIGLI ERGONOMICI

Ergonomico, il sistema tubo ERGO COMFORT SILENCE è stato concepito per favorire e migliorare il comfort durante l'utilizzo dell'aspirapolvere.

Per evitare di curvare la schiena e garantire una postura diritta, assicurarsi di:

1. Regolare la lunghezza del tubo telescopico in metallo ERGO COMFORT SILENCE in funzione della propria morfologia (fig.6).
2. Posizionare l'altra mano sulla parte anteriore dell'impugnatura del manico ERGO COMFORT (fig.7).

Inserire l'accessorio da utilizzare all'estremità del tubo telescopico metallico o dell'impugnatura:

- per tappeti e moquette: utilizzare la bocchetta ERGO COMFORT SILENCE in posizione "spazzola rientrata" o la Turbospazzola* (fibre e peli di animali).

- per le superfici lisce e per superfici lisce con fessure (come pavimenti a piastrelle): utilizzare la bocchetta per tutte le superfici (19) nella modalità "superfici lisce" o, per risultati ottimali, utilizzare la bocchetta superfici lisce con fessure (22a*) senza la spazzola amovibile.

per le superfici lisce fragili come il parquet è raccomandato l'uso della bocchetta per superfici lisce (19* o 22b*).

IMPORTANTE! la bocchetta pavimenti lisci con fessure 22a* è utilizzata per misurare le prestazioni legate all'etichetta energetica. la bocchetta consente di ottimizzare le prestazioni di aspirazione del dispositivo su pavimenti lisci con fessure.

- Per angoli e posizioni difficili: utilizzare la bocchetta a fessura telescopica*.

- Per mobili e superfici delicate: utilizzare la spazzola integrata (EASY BRUSH) o la bocchetta per mobili*.



ATTENZIONE Prima di cambiare gli accessori, spegnere sempre l'aspirapolvere e staccare la spina dalla presa.

2 • Collegamento e messa in funzione dell'apparecchio

Srotolare completamente il cavo, collegare l'aspirapolvere e premere il pedale avvio/arresto (fig.8).

ATTENZIONE: non azionare mai l'aspirapolvere senza sistema di filtraggio (schiuma, micro-filtro e filtro).

Regolare la potenza di aspirazione utilizzando il variatore meccanico di potenza* sull'impugnatura (fig. 9):

- Posizione  (MIN) per l'aspirazione su tessuti delicati (tende, tessuti).
- Posizione  (Media) per l'aspirazione quotidiana su tutti i tipi di superfici in caso di sporco medio.
- Posizione  (MAX) per l'aspirazione su superfici dure (piastrelle, parquet), tappeti e moquette in caso di incrostazioni gravi.

3 • Conservazione e trasporto dell'apparecchio

Dopo l'utilizzo spegnere l'aspirapolvere premendo il pedale avvio/arresto e staccare la spina dalla presa (fig.10).

Riavvolgere il cavo premendo sul pedale dell'avvolgicavo (fig. 11).

Grazie alla maniglia di trasporto (3), l'aspirapolvere è facilmente trasportabile.

Non spostare l'apparecchio tenendolo per l'impugnatura del contenitore raccogli-polvere (fig.12).

Al momento di riporre l'aspirapolvere, collocare il tubo nell'apposita sede sul retro dell'apparecchio (fig.13).

Non è necessario togliere il supporto accessori * (27) per riporre gli accessori.

* Secondo i modelli: si tratta di dotazioni specifiche per alcuni modelli o di accessori disponibili in opzione.

PULIZIA E MANUTENZIONE

L'aria che respiriamo contiene particelle che possono causare allergie: larve e deiezioni di acari, muffe, pollini, fumi e residui animali (peli, pelle, saliva, urina). Le particelle più fini penetrano profondamente nell'apparato respiratorio, rischiando di provocare infiammazioni e alterare l'insieme delle funzioni respiratorie.

I filtri (H)HEPA, (High) Efficiency Particulate Air Filter (filtri ad alta efficacia per le particelle aeree) permettono di trattenere anche le particelle più fini. Grazie al filtro (H)HEPA, l'aria reimmessa nella stanza è più pulita dell'aria respirata.

IMPORTANTE Spegner e scollegare sempre l'aspirapolvere prima di qualsiasi operazione di pulizia o manutenzione. Controllare e pulire regolarmente tutto l'aspirapolvere e i diversi filtri.

1 • Svuotare il contenitore raccogli-polvere (11)

Dopo ogni utilizzo svuotare il contenitore raccogli-polvere come illustrato di seguito:

- prendere il contenitore raccogli-polvere tirandolo per l'impugnatura (senza premere il pulsante) (fig.15)
- posizionare il contenitore raccogli-polvere verticalmente sopra un cestino per la spazzatura e premere il pulsante per l'apertura del coperchio (fig.16)
- se necessario lavare il contenitore raccogli-polvere semplicemente con acqua o con acqua e sapone, quindi lasciare asciugare.
- premere il pulsante "CLOSE" per richiudere il coperchio (Fig.17).

Ricollocare il contenitore raccogli-polvere nello scomparto (Fig.18).

Assicurarsi che la griglia di separazione (14b) non sia incrostate.

ATTENZIONE Non superare mai il livello massimo (12) indicato sul contenitore raccogli-polvere.

2 • Lavare il filtro in schiuma nero (16a)

IMPORTANTE Ogni mese, o quando l'aspirazione non è più ottimale, lavare il filtro in schiuma nero.

Premere il pulsante di apertura del coperchio (fig.19).
Spostare il coperchio all'indietro (fig.20).

Togliere il filtro in schiuma nero (fig.21), lavarlo e asciugarlo (fig.23). Lasciarlo asciugare almeno 12 ore prima di rimetterlo nell'apparecchio.

ATTENZIONE Lasciare asciugare completamente il filtro in schiuma nero e controllare che sia ben asciutto prima di riposizionarlo in sede.

Reinserire il filtro in schiuma nero e chiudere il coperchio.

3 • Pulire il micro-filtro (16b)

IMPORTANTE Lavare il micro-filtro una volta al mese.

Premere il pulsante di apertura del coperchio (fig.19).
Spostare il coperchio all'indietro (fig.20).

Togliere la cassetta filtro (16), poi separare il filtro in schiuma nero (16a) dal micro-filtro (16b) (fig.22).

Lavare il micro-filtro (fig.24). Lasciarlo asciugare almeno 12 ore prima di rimetterlo nell'apparecchio.

ATTENZIONE Lasciare asciugare completamente il micro-filtro e controllare che sia perfettamente asciutto prima di riposizionarlo nel dispositivo.

Ricollocare in sede il micro-filtro e poi il filtro in schiuma nero, quindi chiudere il coperchio.

IMPORTANTE Se dopo la pulizia del filtro in schiuma nero e del micro-filtro l'aspirapolvere mostra un calo delle prestazioni, pulire il filtro HEPA.

4 • Pulire il filtro HEPA (15)

Estrarre il contenitore raccogli-polvere (Fig. 25).

Aprire lo sportello di accesso del filtro HEPA e rimuovere il filtro HEPA dal relativo scomparto (fig.26). Pulire il filtro HEPA battendolo leggermente contro il bordo di un cestino dei rifiuti (fig.27). Rimetterlo in sede e richiudere lo sportello di accesso fino ad udire il "clic" del blocco (Fig.28).

IMPORTANTE Pulire il filtro HEPA ogni 6 mesi

IMPORTANTE Sostituire il filtro HEPA ogni 12 mesi. Il filtro HEPA (rif. ZR902501) è disponibile dal proprio rivenditore di fiducia o presso i Centri Servizi Autorizzati.

5 • Pulire il sistema di separazione aria/polvere (14)

Staccare il tubo flessibile dall'aspirapolvere.

Aprire il coperchio dell'apparecchio (fig.19-20).

Premere sul pulsante di espulsione del separatore (fig.29), quindi estrarre il sistema di separazione (fig.30).

Togliere lo scomparto di separazione (14c) ruotandolo leggermente verso sinistra (fig.31), poi separare i due elementi (fig.32).

Lavare le parti (14a+b e 14c) con acqua (fig.33) e lasciarle asciugare per almeno 6 ore.

Rimettere gli elementi del sistema filtrante (14) al loro posto:

- rimettere lo scomparto di separazione (14c) sul sistema di separazione (14a+b) (fig.34) ruotandolo leggermente fino a udire il "clic" di blocco (fig.35).

- ricollocare poi il sistema di separazione (14) nell'apparecchio (fig.36) e richiudere il coperchio.

PULIZIA E MANUTENZIONE

6 • Pulizia dell'aspirapolvere

Pulire il corpo dell'apparecchio e gli accessori con un panno morbido inumidito, poi asciugare con un panno asciutto.

Lavare il contenitore raccogli-polvere (11a+b) con semplice acqua o con acqua e sapone, quindi asciugare con un panno morbido.

IMPORTANTE Non utilizzare prodotti detergenti aggressivi o abrasivi. La trasparenza del contenitore raccogli-polvere e/o del lato anteriore e/o del coperchio possono subire modificazioni nel tempo, senza che ciò influisca in alcun modo sulle prestazioni dell'apparecchio.

ATTENZIONE Non lavare il coperchio dell'apparecchio sotto l'acqua. Pulirlo con un panno morbido inumidito.

RISOLUZIONE DEI PROBLEMI

IMPORTANTE Se l'aspirapolvere funziona meno bene del solito, e prima di ogni ulteriore verifica, spegnerlo premendo il pedale avvio/arresto.

Se l'aspirapolvere non si avvia

- L'apparecchio non è alimentato. Verificare che l'apparecchio sia correttamente collegato alla rete elettrica.

Se l'aspirapolvere non aspira

- Un accessorio, il tubo, il flessibile, il separatore (14a), la griglia di separazione aria/polvere (14b) o lo scomparto di separazione (14c) sono ostruiti: togliere ciò che li ottura.
- Il filtro in schiuma nero (16a) è saturo: pulirlo.
- Il micro-filtro (16b) è saturo: pulirlo.
- Il filtro HEPA (15) è saturo: pulirlo battendolo leggermente contro il bordo di un cestino dei rifiuti. Se il filtro HEPA è danneggiato, sostituirlo.

Se l'aspirapolvere non aspira come dovrebbe o produce rumori e sibili

- Un accessorio, il tubo, il flessibile, il separatore (14a), la griglia di separazione aria/polvere (14b) o lo scomparto di separazione (14c) sono parzialmente ostruiti: togliere ciò che li ottura.
- Il contenitore raccogli-polvere è pieno: svuotarlo e lavarlo.
- Il coperchio dell'aspirapolvere non è posizionato correttamente: chiudere bene il coperchio.
- Il contenitore raccogli-polvere non è posizionato correttamente: posizionarlo correttamente.
- Il variatore meccanico di potenza* è aperto: chiuderlo.

Se il separatore a coni (14a) è pieno

- Le polveri si accumulano nello scomparto di separazione (14c): verificare che non vi siano ostruzioni tra lo scomparto di separazione (14c) ed il contenitore raccogli-polvere (11). Verificare che non vi siano ostruzioni negli ingressi del contenitore raccogli-polvere.
- Gli ingressi del contenitore raccogli-polvere sono ostruiti: togliere il contenitore raccogli-polvere e svuotarlo. Pulire giunti del contenitore raccogli-polvere.

Se la bocchetta risulta difficile da muovere

- Aprire il variatore meccanico di potenza*.

Se il cavo non si avvolge completamente

- Il riavvolgimento del cavo è rallentato: srotolare di nuovo il cavo e premere il pedale avvolgi-cavo.

Se un problema dovesse persistere, portare l'aspirapolvere al più vicino centro assistenza autorizzato Rowenta.

Per un elenco dei Centri assistenza autorizzati, contattare il Servizio consumatori Rowenta il cui recapito è indicato nella garanzia allegata al presente manuale.

AMBIENTE

- In conformità alla normativa in vigore ogni apparecchio fuori uso va reso definitivamente inutilizzabile: scollegare e tagliare il cavo prima di gettare l'apparecchio.
- Ambiente: Direttiva 2002/95/CE.



Partecipiamo alla tutela dell'ambiente!

- ① L'apparecchio contiene numerosi materiali valorizzabili o riciclabili.

Si raccomanda di consegnarlo a un centro di smaltimento affinché venga correttamente smaltito.

* Secondo i modelli: si tratta di dotazioni specifiche per alcuni modelli o di accessori disponibili in opzione.

GARANTIA

• Este aparelho foi concebido exclusivamente para um doméstico; a utilização não adequada ou não conforme ao modo de utilização indicado, invalida a responsabilidade da marca e a garantia é anulada.

• Leia atentamente o manual de instruções antes da primeira utilização do aparelho: uma utilização não conforme às instruções de utilização isenta a Rowenta de qualquer responsabilidade.

CONSELHOS DE SEGURANÇA

Para sua segurança, este aparelho está em conformidade com as normas e regulamentos aplicáveis (Directivas Baixa Tensão, Compatibilidade Electromagnética, Ambiente, ...).

• Este aparelho não pode ser utilizado por pessoas (incluindo crianças) cujas capacidades físicas, sensoriais ou mentais são reduzidas, ou por pessoas sem experiência ou conhecimentos, excepto se estas tiverem recebido instruções prévias relativamente à utilização do aparelho ou forem supervisionadas por uma pessoa responsável pela sua segurança.

É conveniente vigiar as crianças para garantir que não utilizam o aparelho como um brinquedo.

• Este aparelho pode ser utilizado por crianças a partir dos 8 anos de idade e por pessoas sem experiência e conhecimentos ou com capacidades físicas, sensoriais ou mentais reduzidas, se tiverem recebido formação e supervisão relativamente ao uso do aparelho de forma segura e compreendam os perigos envolvidos. As crianças não devem utilizar o aparelho como um brinquedo. A limpeza e manutenção por parte do utilizador não deverão ser realizadas por crianças sem supervisão. Manter o aparelho e cabo longe do alcance das crianças.

• Não utilize o aparelho: se o cabo estiver danificado. Para evitar qualquer tipo de perigo, o conjunto do enrolador e do cabo do seu aspirador deve ser substituído impreterivelmente por um Serviço de Assistência Técnica autorizado

Rowenta.

• Nunca deixe o aparelho funcionar sem vigilância.

• Não coloque a escova ou a extremidade do tubo junto aos olhos ou orelhas.

• Não aspire superfícies molhadas, líquidos de qualquer natureza, substâncias quentes, substâncias ultra-finas (gesso, cimento, cinzas...), fragmentos grandes cortantes (vidro), produtos nocivos (solventes, decapantes...), agressivos (ácidos, detergentes...), inflamáveis e explosivos (à base de gasolina ou álcool).

• Não coloque nunca o aparelho dentro de água, não deite água sobre o aparelho nem o guarde no exterior. Não utilize o aparelho: se tiver caído e apresentar deteriorações visíveis ou anomalias de funcionamento.

• Neste caso, não abra o aparelho, mas envie-o ao Serviço de Assistência Técnica autorizado mais próximo, ou contacte o Serviço de Clientes Rowenta.

• Para as operações de limpeza e de manutenção, consultar a página 30.

1 • Condições de utilização

O seu aspirador é um aparelho eléctrico, deve ser utilizado nas condições normais de utilização.

Utilize e mantenha o aparelho longe do alcance das crianças.

2 • Alimentação eléctrica

Verifique se a tensão de utilização (voltagem) do seu aspirador corresponde à da instalação.

Pare e desligue o aparelho retirando a ficha eléctrica, mas sem puxar o cabo: imediatamente antes da utilização, antes da substituição de acessórios, antes da limpeza, manutenção ou troca do filtro.

Não utilize o aparelho se o cabo de alimentação estiver danificado. Para evitar qualquer tipo de perigo, o conjunto

do enrolador e do cabo do seu aspirador deve ser substituído impreterivelmente por um Serviço de Assistência Técnica autorizado, uma vez que são necessárias ferramentas especiais para efectuar qualquer reparação no aparelho.

Importante: a rede eléctrica deve estar protegida por um fusível de pelo menos 16A. Se o disjuntor disparar ao colocar o aparelho em funcionamento, tal pode dever-se ao facto de existirem outros aparelhos eléctricos de potência elevada ligados em simultâneo ao mesmo

circuito eléctrico. O disparo do disjuntor pode ser evitado regulando o aparelho para uma potência fraca antes de o colocar em funcionamento e regulando-o de seguida para uma potência superior.

3 • Reparações

As reparações devem ser realizadas somente por especialistas e com peças sobressalentes de origem.

A reparação do aparelho pelo utilizador pode representar um risco para o mesmo e anular a garantia.

DESCRIÇÃO

- | | |
|---|---|
| <ol style="list-style-type: none"> 1 Tampa do aspirador 2 Botão de abertura da tampa 3 Pega de transporte 4 Para-choques 5 Pedal do enrolador do cabo 6 Pedal ligar/desligar 7 Posição de estacionamento 8 Rodas 9 Rodinhas multidireccionais 10 Abertura de aspiração 11 Recipiente para o pó <ul style="list-style-type: none"> a – Compartimentos para pó fino b – Recipiente principal 12 Nível de enchimento máximo do recipiente para o pó 13 Compartimento do recipiente para o pó 14 Sistema de separação ar/pó <ul style="list-style-type: none"> a - Separador com cones b - Grelha de separação ar/pó c - Compartimento de separação 15 Filtro HEPA (ref. ZR902501) 16 Cassete de filtração: <ul style="list-style-type: none"> a - Filtro de espuma preto b - Microfiltro 17 Tubo flexível com pega ERGO COMFORT SILENCE <ul style="list-style-type: none"> a - Pega ergonómica ERGO COMFORT SILENCE | <ul style="list-style-type: none"> b - Regulador mecânico da potência (POWER CONTROL) c - Escova para móveis integrada (EASY BRUSH) <ol style="list-style-type: none"> 18 Tubo telescópico de metal ERGO COMFORT SILENCE <ul style="list-style-type: none"> a - Sistema de bloqueio pega/tubo (LOCK SYSTEM) b - Botão de regulação do tubo (TELESCOPIC SYSTEM) 19 Escova para todos os tipos de pavimento ERGO COMFORT SILENCE <ul style="list-style-type: none"> a - Botão de 2 posições: escova recolhida para tapetes e alcatifas/escova saída para parquet e soalhos lisos. b - Sistema de bloqueio tubo/escova (LOCK SYSTEM) 20 Escova parquet DELTA* 21 Escova para pavimentos lisos* 22 Escova para pavimentos lisos com escova amovível* <ul style="list-style-type: none"> a – utilização para pavimento liso com frestas b – utilização para pavimentos lisos frágeis 23 Mini escova turbo* 24 Escova turbo grande* 25 Tubo para frestas e rodapés telescópico* 26 Escova para móveis* 27 Suporte para acessórios* |
|---|---|

ANTES DA PRIMEIRA UTILIZAÇÃO

1 • Desembalagem

Retire o aparelho da embalagem, retire todas as eventuais etiquetas, guarde o certificado de garantia e leia atentamente o manual de instruções antes da primeira utilização do aparelho.

2 • Conselhos e precauções

Antes de cada utilização, o cabo deve ser completamente desenrolado. Não o entale nem o passe por cima de arestas cortantes.

Se utilizar uma extensão elétrica, certifique-se de que está em perfeitas condições e de que possui uma tensão adaptada à potência do aspirador. Nunca desligue o aparelho puxando pelo cabo.

Não puxe pelo cabo para deslocar o aspirador, segure pela pega de transporte.

Não utilize o cabo ou o tubo flexível para levantar o aparelho.

Desligue o aspirador e retire a ficha da tomada após cada utilização. Desligue sempre o aspirador e retire a ficha da tomada antes de proceder à manutenção ou limpeza.

O seu aspirador está equipado com uma proteção que evita o sobreaquecimento do motor. Em alguns casos (utilização da pega em sofás, assentos,...), a proteção é desbloqueada e o aparelho pode emitir um ruído estranho e sem gravidade.

Utilize apenas acessórios e filtros de origem Rowenta.

Verifique se todos os filtros estão bem colocados.

Não coloque o aspirador em funcionamento sem o sistema de filtração (esponja, microfiltro e filtro).

Não volte a colocar a esponja e o microfiltro no aparelho se não estiverem completamente secos.

Caso tenha dificuldade em obter os acessórios e os filtros para este aspirador, contacte o Centro de Contacto do Consumidor Rowenta.

* Consoante os modelos: trata-se de equipamentos específicos de determinados modelos ou de acessórios disponíveis em opção.

UTILIZAÇÃO

1 • Montagem dos acessórios do aparelho

Encaixe a extremidade do tubo flexível na entrada de aspiração situada na parte da frente do aparelho (fig.1). *Para o retirar, desencaixe a extremidade com a ajuda da mola e puxe.*

Quando na posição de descanso, prenda o suporte para acessórios* (27) na ranhura situada na parte de trás do aspirador (7) e arrume os acessórios no mesmo (Fig.2).

IMPORTANTE! Se o suporte para acessórios * estiver posicionado na parte de trás do aparelho, deve retirar os acessórios para poder abrir a tampa do aspirador.

- Encaixe o tubo telescópico de metal na extremidade da pega até ouvir um clique de bloqueio (Fig.3) *(para o desencaixar, pressione o botão de bloqueio do tubo e retire-o).*

Encaixe a escova ERGO COMFORT SILENCE (19) na extremidade do tubo telescópico de metal até ouvir um clique de bloqueio (Fig.4) *(Para desencaixar, pressione o botão de bloqueio da escova e retire-a).*

Regule o tubo telescópico de metal para o comprimento desejado com a ajuda do sistema telescópico (Fig.5).

CONSELHOS ERGONÓMICOS

Ergonómica, a gama ERGO COMFORT SILENCE foi concebida para facilitar e melhorar o conforto do utilizador ao utilizar o aspirador.

Para evitar dobrar as costas e manter uma postura direita, deve:

1. Regular o comprimento do tubo telescópico de metal ERGO COMFORT SILENCE de acordo com a sua morfologia (fig.6).
2. Colocar a mão livre à frente da pega ERGO COMFORT (fig.7).

Encaixe o acessório pretendido na extremidade do tubo telescópico de metal ou da pega:

- Para tapetes e alcatifas: utilize a escova ERGO COMFORT SILENCE na posição de escova recolhida ou a escova turbo* (fibras e pelos de animais).

- para os pavimentos lisos e pavimentos lisos com frestas (tipo pavimento em mosaico): utilize a escova para todo o tipo de pavimentos (19) na posição de pavimentos lisos (escova para fora) ou, para um melhor resultado, utilize a escova para pavimento liso com frestas* (22a*) sem escova amovível.

- para os pavimentos lisos frágeis de tipo pavimento de madeira (parquet), recomenda-se a utilização da escova para pavimentos lisos (19* ou 22b*).

IMPORTANTE: A escova para pavimento liso com frestas 22a* é utilizada para medir os desempenhos associados à etiqueta energética. Esta escova permite otimizar os desempenhos de aspiração do pó do seu aparelho em pavimentos lisos com frestas.

- Para recantos e locais de difícil acesso: utilize a escova telescópica para frestas e rodapés*.

- Para móveis e superfícies frágeis: utilize a escova integrada com pega (EASY BRUSH) ou a escova para móveis*.



ATENÇÃO Desligue sempre o aspirador e retire a ficha da tomada antes de trocar os acessórios.

2 • Ligação do cabo e colocação do aparelho em funcionamento

Desenrole completamente o cabo, ligue o aspirador à corrente e pressione o pedal Ligar/Desligar (fig.8).

ATENÇÃO! Não coloque o aspirador em funcionamento sem sistema de filtração (esponja, microfiltro e filtro).

Regule a potência de aspiração com o regulador mecânico de potência localizado na pega (Fig.9):

- Posição  (MIN) para a aspiração de tecidos delicados (cortinas, têxteis).
- Posição  (Média) para a aspiração diária de todos os tipos de pavimentos, no caso de pouca sujidade.
- Posição  (MAX) para a aspiração de pavimentos rijos (mosaicos, parquet...), de tapetes e alcatifas, no caso de haver muita sujidade.

3 • Arrumação e transporte do aparelho

Após a utilização, pare o aspirador pressionando o pedal de Ligar/Desligar e desligue-o da corrente (fig.10).

Arrume o cabo pressionando o pedal enrolador do cabo (fig.11).

Graças à pega (3) pode transportar facilmente o seu aspirador.

Não transporte o aparelho segurando pela pega do recipiente para o pó (fig.12).

Quando arrumar o aspirador, coloque o tubo no local de arrumação na parte de trás do aparelho (fig.13).

Não é necessário retirar o suporte para acessórios* (27) para arrumar a gama de acessórios.

* Consoante os modelos: trata-se de equipamentos específicos de determinados modelos ou de acessórios disponíveis em opção.

LIMPEZA E MANUTENÇÃO

O ar que respiramos contém partículas potencialmente alergênicas: larvas e dejetos de ácaros, bolores, pólenes, fumos e resíduos animais (pelos, pele, saliva, urina). As partículas mais finas penetram profundamente no aparelho respiratório onde podem provocar uma inflamação e alterar a função respiratória no seu todo.

Os filtros (H)EPA (High Efficiency Particulate Air Filter, ou seja, filtros de alta eficácia para partículas aéreas, permitem reter as partículas mais finas. Graças ao filtro (H)EPA, o ar que é novamente lançado para a assoalhada é mais saudável do que o ar aspirado.

IMPORTANTE: Desligue sempre o aspirador e retire a ficha da tomada antes de proceder à manutenção ou limpeza. Verifique e limpe regularmente o aspirador e os diferentes filtros.

1 • Esvaziamento do recipiente para o pó (11)

Após cada utilização, esvazie o recipiente para o pó como indicado a seguir:

- Segure no recipiente para pó pela pega (sem pressionar o botão) e retire-o (fig.15).
- Coloque o recipiente para pó na vertical sobre um caixote do lixo e pressione o botão da abertura da tampa (fig.16).
- Se necessário, lave o recipiente para pó apenas com água ou com água e detergente, e deixe secar.
- Pressione «CLOSE» para voltar a fechar a tampa (Fig.17).

Coloque o recipiente para pó no compartimento indicado (Fig.18).

Certifique-se de que a grelha de separação (14b) não está suja.

ATENÇÃO! Nunca exceder o nível máximo (12) indicado no recipiente para pó.

2 • Lavagem do filtro de espuma preto (16a)

IMPORTANTE: Todos os meses ou quando a aspiração já não for satisfatória, lave o filtro de espuma preto.

Pressione o botão de abertura da tampa (fig.19).

Puxe a tampa para trás (fig.20).

Retire o filtro de espuma preto (fig.21), lave-o e seque-o (fig.23). Deixe-o secar durante pelo menos 12 horas antes de o voltar a colocar.

ATENÇÃO: Deixe secar completamente o filtro de espuma preto e assegure-se de que está bem seco antes de o voltar a colocar no aparelho.

Substitua o filtro de espuma preto e feche a tampa.

3 • Limpeza do microfiltro (16b)

IMPORTANTE: Lave o microfiltro todos os meses.

Pressione o botão de abertura da tampa (fig.19). Puxe a tampa para trás (fig.20).

Retire a cassette de filtração (16) e depois separe o filtro de espuma preto (16a) do microfiltro (16b) (fig.22).

Lave o microfiltro (fig.24). Deixe-o secar durante pelo menos 12 horas antes de o voltar a colocar.

ATENÇÃO: Deixe secar completamente o microfiltro e assegure-se de que está bem seco antes de o voltar a colocar no aparelho.

Substitua o microfiltro, em seguida o filtro de espuma preto, e feche a tampa.

IMPORTANTE: Se após a limpeza do filtro de espuma preto e do microfiltro o seu aspirador não melhorar o desempenho, limpe o filtro HEPA.

4 • Limpeza do filtro HEPA (15)

Retirar o recipiente para o pó (Fig. 25).

Abra a tampa de acesso ao filtro HEPA e retire o filtro HEPA do respetivo compartimento (fig.26). Limpe o filtro HEPA sacudindo-o ligeiramente para o caixote do lixo (fig.27). Volte a colocá-lo no compartimento e volte a colocar a tampa até ouvir um clique de encaixe (fig.28).

IMPORTANTE: Limpe o filtro HEPA a cada 6 meses

IMPORTANTE: Troque o filtro HEPA a cada 12 meses. O filtro HEPA (ref. ZR902501) está disponível no seu revendedor ou nos Serviços de Assistência Técnica autorizados.

5 • Limpeza do sistema de separação ar/pó (14)

Retire o tubo flexível do aspirador.

Abra a tampa do aspirador (fig.19-20).

Pressione o botão de ejeção do separador (fig.29) e, em seguida, retire o sistema de separação (fig.30).

Retire o compartimento de separação (14c) rodando ligeiramente para a esquerda (fig.31), em seguida, separe os dois elementos (fig.32).

Lave os elementos (14a+b e 14c) com água limpa (fig.33) e deixe-os secar durante 6 horas.

Volte a colocar os elementos do sistema de separação (14) no respetivo lugar:

- coloque o compartimento de separação (14c) sobre o sistema de separação (14a+b) (fig.34) rodando ligeiramente até ouvir um clique de fecho (fig.35).

- em seguida, volte a colocar o conjunto do sistema de separação (14) dentro do aparelho (fig.36) e feche a tampa.

6 • Limpeza do aspirador

Limpe o corpo do aparelho e os acessórios com um pano macio humedecido e depois seque com um pano seco.

Lave o recipiente para o pó (11a+b) com água limpa ou com detergente, depois seque com um pano seco.

LIMPEZA E MANUTENÇÃO

IMPORTANTE: Não utilize detergentes agressivos ou abrasivos. A transparência do recipiente para o pó e/ou da parte frontal e/ou da tampa pode alterar-se ao longo do tempo mas não influencia o desempenho do aparelho.

ATENÇÃO: Não lave a tampa do aspirador com água corrente. Limpe-a com um pano macio e húmido.

RESOLUÇÃO DE PROBLEMAS

IMPORTANTE: Se o aspirador não estiver a funcionar corretamente, antes de proceder a qualquer verificação, desligue-o pressionando o pedal de Ligar/Desligar.

O aspirador não liga

- O aparelho não está ligado à corrente. Verifique se o aparelho está corretamente ligado.

O aspirador não aspira

- Um acessório, o tubo, o tubo flexível, o separador (14a), a grelha de separação ar/pó (14b) ou o compartimento de separação (14c) estão obstruídos: desobstrua-os.
- O filtro de espuma preto (16a) está saturado: limpe-o.
- O microfiltro (16b) está saturado: limpe-o.
- O filtro HEPA (15) está saturado: limpe-o sacudindo-o para um caixote do lixo. Se o filtro HEPA estiver danificado, troque-o.

O aspirador aspira mal, faz barulho, sibilos

- Um acessório, o tubo, o tubo flexível, o separador (14a), a grelha de separação ar/pó (14b) ou o compartimento de separação (14c) estão parcialmente obstruídos: desobstrua-os.
- O recipiente para o pó está cheio: esvazie-o e lave-o.
- A tampa do aspirador não está no devido lugar: feche bem a tampa.
- O recipiente para o pó está mal colocado: volte a colocá-lo corretamente.
- O regulador mecânico de potência* da pega está aberto: feche-o.

Se o separador com cones (14a) ficar cheio

- O pó acumula-se no compartimento de separação (14c): confirme que nada obstrui a conduta situada entre o compartimento de separação (14c) e o recipiente para o pó (11). Confirme que nada obstrui as entradas do recipiente para o pó.
- As entradas do recipiente para o pó estão obstruídas: retire o recipiente para o pó e esvazie-o. Limpe as juntas do recipiente para o pó.

É difícil deslocar a escova

- Abra o regulador mecânico de potência da pega.

O cabo não enrola completamente

- O cabo bloqueia quando está a enrolar: volte a retirar o cabo e pressione o pedal do enrolador do cabo.

Se o problema persistir, entregue o aspirador no Serviço de Assistência Técnica Rowenta autorizado, mais próximo.

Para conhecer a lista de Serviços de Assistência Técnica autorizados, contacte o Centro de Contacto do Consumidor Rowenta cujos dados de contacto encontrará no cartão de garantia internacional incluído.

AMBIENTE

Em conformidade com a regulamentação em vigor, os aparelhos em fim de vida não devem ser utilizados: desligue e corte o cabo antes de eliminar o aparelho.

- Ambiente: Diretiva 2002/95/CE.



Proteção do ambiente em primeiro lugar!

- ① O aparelho contém materiais que podem ser recuperados ou reciclados.

Entregue-o num ponto de recolha para possibilitar o seu tratamento.

GARANTÍA

• Este aparato está destinado exclusivamente a uso doméstico; en caso de que se haga un uso inadecuado del mismo o que no se respeten las instrucciones de uso, la marca no asumirá ninguna responsabilidad y la garantía quedará anulada.

• Lea atentamente las instrucciones de uso antes de utilizar por primera vez el aparato: un uso no conforme con las instrucciones de uso eximirá a Rowenta de cualquier responsabilidad.

CONSEJOS DE SEGURIDAD

Por su seguridad, este aparato cumple las normas y reglamentaciones aplicables (Directivas de Baja Tensión, Compatibilidad Electromagnética, Medio Ambiente, etc.).

• Este aparato no está diseñado para ser utilizado por personas (incluidos los niños) cuyas capacidades físicas, sensoriales o mentales sean reducidas, o por personas con falta de experiencia o de conocimientos, salvo si están bajo la supervisión de una persona responsable de su seguridad o han recibido instrucciones relativas al uso del aparato.

Se recomienda vigilar a los niños para asegurarse de que no juegan con el aparato.

• Este aparato puede ser utilizado por niños de 8 años en adelante y por personas que carezcan de la experiencia y los conocimientos necesarios, o cuyas capacidades físicas, sensoriales o mentales sean reducidas, siempre que hayan recibido formación o instrucciones sobre la utilización segura del aparato y conozcan los riesgos que implica. Los niños no han de jugar con el aparato. Niños sin supervisión no realizarán la limpieza ni el mantenimiento del usuario. Mantenga el dispositivo y su cable fuera del alcance de los niños.

• No utilice el aparato si el cable está dañado. Para evitar cualquier peligro, el recogedor y el cable de su aspiradora deberán ser cambiados

por un centro de servicio autorizado Rowenta.

• No deje nunca el aparato en marcha sin supervisión.

• No sostenga la boquilla o el extremo del tubo a la altura de los ojos o las orejas.

• No aspire superficies mojadas ni líquidos de ningún tipo, así como tampoco sustancias calientes, ultrafinas (yeso, cemento, cenizas, etc.), ni grandes residuos cortantes (vidrio), ni productos nocivos (disolventes, decapantes, etc.), agresivos (ácidos, limpiadores, etc.), inflamables y explosivos (a base de gasolina o alcohol).

• No sumerja nunca el aparato en el agua, ni vierta agua sobre el mismo y no lo guarde a la intemperie. No utilice el aparato: si este se ha caído y presenta deterioros visibles o anomalías de funcionamiento.

• En ese caso, no abra el aparato, envíelo al Centro de Servicio Autorizado más cercano o póngase en contacto con el Servicio de Atención al Consumidor de Rowenta.

• Para las operaciones de limpieza y mantenimiento, consulte la página 35.

1 • Condiciones de uso

Su aspiradora es un aparato eléctrico: por lo que debe utilizarse en condiciones normales de uso.

Utilice y guarde el aparato fuera del alcance de los niños.

2 • Alimentación eléctrica

Asegúrese de que la tensión de uso (voltaje) de la aspiradora se corresponde con la de su instalación.

Apague y desconecte el aparato retirando el enchufe, sin estirar del cable: justo después de su uso, y antes de cada cambio de accesorios, limpieza, mantenimiento o cambio de filtro.

No utilice el aparato si el cable de alimentación está dañado. El

enrollador y el cable de su aspiradora deben ser cambiados obligatoriamente por un Centro de Servicio Autorizado, puesto que es necesario emplear herramientas especiales para efectuar cualquier tipo de reparación y evitar cualquier riesgo.

Importante: la toma del enchufe debe estar protegida por un fusible de como mínimo 16A. Si el disyuntor se activa al poner en marcha el aparato, puede deberse al hecho de que haya otros aparatos eléctricos de elevada potencia conectados simultáneamente en el mismo circuito eléctrico. Se puede

evitar la activación del disyuntor ajustando el aparato a una potencia baja antes de ponerlo en funcionamiento y luego ajustándolo a una potencia superior.

3 • Reparaciones

Las reparaciones únicamente deben efectuarlas especialistas con piezas de recambio originales.

El hecho de que el usuario repare por sí mismo el aparato puede representar un peligro para él y suponer la anulación de la garantía.

DESCRIPCIÓN

- 1 Carcasa de la aspiradora
- 2 Botón de apertura de la carcasa
- 3 Asa de transporte
- 4 Para Choques
- 5 Pedal enrollador de cable
- 6 Pedal de Encendido / Apagado
- 7 Posición parking
- 8 Ruedas
- 9 Ruedecita multidireccional
- 10 Abertura de aspiración
- 11 Depósito de suciedad
 - a - Compartimentos para polvo fino
 - b - Depósito principal
- 12 Nivel de llenado máximo para el depósito de suciedad
- 13 Emplazamiento de la bandeja para polvo
- 14 Sistema de separación aire/polvo
 - a - Separador con conos
 - b - Rejilla de separación aire-polvo
 - c - Compartimento de separación
- 15 Filtro HEPA (ref. ZR902501)
- 16 Casete de filtración:
 - a - Filtro de espuma negra
 - b - Microfiltro
- 17 Tubo flexible con boquilla ERGO COMFORT SILENCE
 - a - Boquilla ergonómica ERGO COMFORT SILENCE
 - b - Regulador mecánico de potencia (POWERCONTROL)
 - c - Cepillo para muebles integrado (EASY BRUSH)
- 18 Tubo telescópico de metal ERGO COMFORT SILENCE
 - a - Sistema de bloqueo boquilla/tubo (LOCK SYSTEM)
 - b - Botón de regulación del tubo (TELESCOPIC SYSTEM)
- 19 Boquilla para todo tipo de suelos ERGO COMFORT SILENCE
 - a - Botón de 2 posiciones: recoger el cepillo hacia dentro para alfombras y moquetas - sacar el cepillo hacia fuera para parquetes y suelos lisos.
 - b - Sistema de bloqueo tubo/boquilla de succión (LOCK SYSTEM)
- 20 Boquilla para parquet DELTA*
- 21 Boquilla para suelos lisos*
- 22 Boquilla para suelos lisos con cepillo desmontable*
 - a - uso para suelos lisos con ranuras
 - b - utilización con suelos lisos frágiles
- 23 Cepillo miniturbo *
- 24 Cepillo maxiturbo *
- 25 Boquilla con ranura telescópica*
- 26 Boquilla para muebles*
- 27 Soporte para accesorios*

ANTES DEL PRIMER USO

1 • Desembalaje

Desembale el aparato y quitele todas las etiquetas que incorpore, conserve la tarjeta de garantía y lea atentamente el manual de uso antes de utilizar por primera vez el aparato.

2 • Consejos y precauciones

Antes de cada uso, el cable debe estar completamente desenrollado. No lo atranque ni lo haga pasar bajo bordes cortantes.

En caso de que utilice un alargador, compruebe primero si se encuentra en perfecto estado y si se adapta a la potencia de su aspiradora. No desenchufe nunca el aparato tirando del cable.

No desplace el aspirador tirando del cable, el aparato debe desplazarse agarrándolo por su asa de transporte.

No utilice el cable o el tubo flexible para levantar el aparato.

Apague y desconecte el aspirador después de cada uso. Apague y desconecte siempre la aspiradora antes de proceder a su mantenimiento o a su limpieza.

El aspirador incorpora una protección que evita que el motor se recaliente. En determinados casos (uso de la boquilla en sillones, asientos, etc.) la protección se activa y el aparato puede emitir un ruido no habitual y sin gravedad. Utilice únicamente accesorios y filtros originales Rowenta. Compruebe que todos los filtros estén bien colocados.

No ponga en marcha nunca su aspirador sin un sistema de filtración (espuma, microfiltro y filtro).

No vuelva a introducir la espuma y el microfiltro en el aparato hasta que no estén completamente secos.

En caso de que tenga dificultades para conseguir accesorios y filtros para este aspirador, póngase en contacto con el Servicio de Atención al Consumidor de Rowenta.

*Según los modelos: se trata de accesorios específicos de determinados modelos o de accesorios opcionales.

USO

1 • Montaje de los elementos del aparato

Encaje el extremo del tubo flexible en la entrada de aspiración situada en la parte delantera del aparato (fig.1). *Para retirarlo, desencaje el extremo con el clip y estíre.*

Si es necesario, fije el soporte para accesorios* (27) a la muesca de la posición parking (7) situada en la parte posterior de el aspirador y guarde los accesorios encima (Fig.2).

¡IMPORTANTE! Si el soporte para accesorios* está ubicado en la parte posterior del aparato, es necesario retirar los accesorios para poder abrir la carcasa de el aspirador.

• Encaje el tubo telescópico de metal en el extremo de la boquilla hasta que oiga un 'clíc' de bloqueo (Fig. 3) *(para desencajarlo, presione el botón de bloqueo del tubo y retírelo).*

Encaje la boquilla ERGO COMFORT SILENCE (19) en el extremo del tubo telescópico de metal hasta que oiga un 'clíc' de bloqueo (Fig.4) *(para desencajarla, pulse el botón de bloqueo de la boquilla y retírela).*

Ajuste el tubo telescópico de metal a la altura deseada utilizando el sistema telescópico (Fig.5).

CONSEJOS DE ERGONOMÍA

La línea ergonómica ERGO COMFORT SILENCE ha sido diseñada para facilitar y mejorar la comodidad del usuario al pasar el aspirador.

Para evitar doblar la espalda y garantizar una postura recta:

1. Regule la longitud del tubo telescópico metálico ERGO COMFORT SILENCE según su morfología (fig.6).
2. Coloque la otra mano en la parte anterior del asa de la boquilla ERGO COMFORT (fig.7).

Encaje el accesorio deseado en el extremo del tubo telescópico de metal o de la toquilla:

- Para las alfombras y moquetas: utilice la boquilla ERGO COMFORT SILENCE en posición cepillo dentro o el Turbocepillo* (fibras y pelos de animales).

- para los suelos lisos y suelos con ranuras (tipo suelos embaldosados): utilice la boquilla para todos los tipos de suelos (19) en posición suelos lisos (cepillos hacia afuera) o, para conseguir un mejor resultado, utilice la boquilla para suelos lisos con ranuras* (22a*) sin el cepillo desmontable.

para los suelos lisos delicados de tipo parquet, se recomienda utilizar la boquilla para suelos lisos (19* o 22b*).

¡IMPORTANTE! la boquilla para suelos lisos con ranuras 22a* se utiliza para medir el rendimiento asociado a la etiqueta energética. esta boquilla ayuda a mejorar el poder de absorción de polvo del aparato en suelos lisos con ranuras.

- Para las esquinas y lugares de difícil acceso: utilice la boquilla con ranura telescópica*.

- Para los muebles y las superficies delicadas: utilice el cepillo integrado en la boquilla (EASY BRUSH) o la boquilla para muebles*.



ADVERTENCIA Detenga y desconecte siempre el aspirador antes de cambiar de accesorios.

2 • Conexión del cable y puesta en funcionamiento del aparato

Desenrolle totalmente el cable de alimentación, enchufe el aspirador y pise el pedal de Encendido / Apagado (fig.8).

ATENCIÓN No ponga en marcha nunca su aspirador sin un sistema de filtración (espuma, microfiltro y filtro).

Regule la potencia de aspiración a través del regulado mecánico de potencia* en la boquilla(Fig.9):

- Posición  (MIN) para aspirar tejidos delicados (cortinas, telas).
- Posición  (Media) para aspirar diariamente todo tipo de suelos, en caso de que no haya demasiada suciedad.
- Posición  (MAX) para aspirar suelos duros (baldosas, parqué, etc.) y alfombras y moquetas, en caso de mucha suciedad.

3 • Ordenación y transporte del aparato

Después de utilizarlo, pare la aspiradora apretando el pedal de encendido / apagado y desconéctelo (fig.10).

Recoja el cable apretando el pedal enrollador de cable (fig.11).

Gracias a su asa (3), podrá transportar fácilmente el aspirador.

No transporte el aparato sujetándolo por el asa de el depósito de suciedad(fig. 12).

Quando guarde el aspirador, coloque el tubo en su emplazamiento en la parte trasera del aparato (fig.13).

No es necesario quitar el soporte para accesorios* (27) para guardar la gama de accesorios.

LIMPIEZA Y MANTENIMIENTO

El aire que respiramos contiene partículas que pueden ser alérgicas: las larvas y excrementos de ácaros, el moho, polen, humo y residuos animales (pelo, piel, saliva, orina). Las partículas más finas penetran profundamente en nuestro sistema respiratorio, donde pueden provocar una inflamación y alterar la función respiratoria en su conjunto.

Los filtros (H)HEPA, o (High) Efficiency Particulate Air Filter (filtros de eficacia elevada para partículas aéreas) permiten retener las partículas más finas. Gracias al filtro (H)HEPA, el aire que se vuelve a expulsar a la estancia es más sano que el aire aspirado.

IMPORTANTE Detenga y desconecte siempre el aspirador antes del mantenimiento o la limpieza. Compruebe totalmente su aspirador, así como los distintos filtros, y límpielos con regularidad.

1 • Vacíe el compartimento de suciedad (11)

Después de cada uso, vacíe el compartimento de suciedad como se indica a continuación:

- agarre el depósito de suciedad por el asa (sin presionar el botón) y tire de él (fig.15).
 - Ponga el depósito de suciedad en vertical encima de una papelera y presione el botón de apertura de la carcasa (fig.16).
 - Si es necesario, lave el depósito de suciedad con agua limpia o con jabón, luego déjelo secar.
 - Pulse «CLOSE» para cerrar de nuevo la carcasa (Fig.17).
- Coloque de nuevo en su lugar el depósito de suciedad (Fig.18). Compruebe que la rejilla de separación (14b) no está obstruida.

ADVERTENCIA Nunca supere el nivel máx. (12) mencionado en el depósito de suciedad.

2 • Lave el filtro de espuma negra (16a)

IMPORTANTE Lave el filtro de espuma negra todos los meses o cuando la aspiración ya no es satisfactoria.

Presione el botón de apertura de la tapa (fig.19). Bascule la tapa hacia atrás (fig.20). Retire el filtro de espuma negra (fig.21), lávelo y escúrralo (fig.23). Déjelo secar como mínimo 12 h antes de volverlo a colocar.

ADVERTENCIA Deje secar completamente el filtro de espuma negra y procure que esté bien seco antes de volverlo a colocar en el aparato.

Vuelva a colocar el filtro de espuma negra y cierre de nuevo la tapa.

3 • Limpie el microfiltro (16b)

IMPORTANTE Lave el microfiltro todos los meses.

Presione el botón de apertura de la tapa (fig.19). Bascule la tapa hacia atrás (fig.20).

Retire el casete de filtración (16) y luego separe el filtro de espuma negra (16a) del microfiltro (16b) (fig.22).

Lave el microfiltro (fig.24). Déjelo secar al menos 12H antes de colocarlo de nuevo.

ATENCIÓN Deje secar completamente el microfiltro y compruebe que esté bien seco antes de volverlo a colocar en el aparato.

Vuelva a colocar el microfiltro y el filtro de espuma negra y cierre de nuevo la tapa.

IMPORTANTE Si después de limpiar el filtro de espuma negra y el microfiltro su aspiradora no funciona como solía funcionar, limpie el filtro HEPA.

4 • Limpie el filtro HEPA (15)

Retire la bandeja para polvo (Fig. 25)

Abra la trampilla de acceso al filtro HEPA y retire el filtro HEPA de su alojamiento (fig.26). Limpie el filtro HEPA sacudiéndolo ligeramente encima de una papelera (fig.27). Vuelva a colocarlo en su alojamiento y cierre la trampilla hasta oír el clic de bloqueo (Fig.28).

IMPORTANTE Limpie el filtro HEPA cada 6 meses.

IMPORTANTE Cambie el filtro HEPA cada 12 meses. El filtro HEPA (ref. ZR902501) está disponible en su distribuidor o en los centros de servicio autorizados.

5 • Limpie el sistema de separación aire/polvo (14)

Retire el tubo flexible de el aspirador.

Abra la tapa del aspirador (fig.19-20).

Pulse el botón de eyección del separador (fig.29) y luego retire el sistema de separación (fig.30).

Retire el compartimento de separación (14c) girándolo ligeramente a la izquierda (fig.31), luego separe los dos elementos (fig.32).

Lave los elementos (14a+b y 14c) con agua clara (fig.33) y déjelos secar durante 6 h.

Vuelva a colocar los elementos del sistema de filtración (14) en su lugar:

- vuelva a colocar el compartimento de separación (14c) sobre el sistema de separación (14a+b) (fig.34) dando un ligero giro hasta oír el "CLIC" de cierre (fig.35).

- a continuación vuelva a colocar el conjunto del sistema de separación (14) en el aparato (fig.36) y luego cierre la tapa.

6 • Limpieza del aspirador

Limpie el cuerpo del aparato y los accesorios con un paño suave y húmedo, luego séquelos con un trapo seco.

LIMPIEZA Y MANTENIMIENTO

Lave el depósito de suciedad (11a+b) con agua clara o jabonosa, y luego séquelo con un paño seco.

IMPORTANTE No utilice productos detergentes, agresivos o abrasivos. La transparencia del compartimento de suciedad y/o del frente y/o de la tapa pueden cambiar con el tiempo sin modificar por ello la eficacia del aparato.

ATENCIÓN No lave la tapa del aspirador con agua clara. Límpielo con un paño suave y húmedo.

RESOLUCIÓN DE PROBLEMAS

IMPORTANTE Cuando el aspirador funcione peor y antes de proceder a cualquier comprobación, apáguela presionando el pedal de encendido/apagado.

Si su aspirador no se enciende

- El aparato no está conectado a la corriente eléctrica. Asegúrese de que el aparato se encuentra correctamente conectado.

Si su aspirador no aspira

- Puede que algún accesorio o el tubo, el tubo flexible, el separador (14a), la rejilla de separación aire/polvo (14b) o el compartimento de separación (14c) estén obstruidos: desobstrúyalos.
- El filtro de espuma negra (16a) está saturado: límpielo.
- El microfiltro (16b) está saturado: límpielo.
- El filtro HEPA (15) está saturado: límpielo sacudiéndolo encima de una papelera. Si el filtro HEPA estuviera dañado, sustitúyalo.

Si su aspirador ya no aspira igual de bien, hace ruido o emite un silbido

- Puede que algún accesorio o el tubo, el tubo flexible, el separador (14a), la rejilla de separación aire/polvo (14b) o el compartimento de separación (14c) estén obstruidos: desobstrúyalos.

El compartimento de polvo está lleno, vacíelo y lávelo.

- La carcasa del aspirador no está bien colocada, cierre la carcasa correctamente.
- El compartimento de polvo está mal colocado: vuelva a colocarlo correctamente.
- El regulador mecánico de potencia* de la boquilla está abierto: ciérrelo.

Si el separador con conos (14a) se llena

- El polvo se acumula en el compartimento de separación (14c): compruebe que no haya nada que obstruya el conducto situado entre el compartimento de separación (14c) y el compartimento de polvo (11). Compruebe que no haya nada que obstruya las entradas del compartimento de suciedad.
- Las entradas del depósito de suciedad están obstruidas, retire el depósito de suciedad o y vacíelo. Limpie las juntas del compartimento de suciedad.

Si resulta difícil desplazar la boquilla

- Abra el regulador mecánico de potencia* de la boquilla.

Si el cable no se enrolla totalmente

- Al cable le cuesta entrar, extraiga nuevamente el cable y presione el pedal enrollador de cable.

Si el problema persiste, lleve su aspiradora al Centro de Servicio Autorizado Rowenta más cercano.

Para consultar la lista de Centros de Servicio Autorizados, póngase en contacto con Atención al Consumidor de Rowenta, cuyos datos encontrará en la tarjeta de garantía internacional adjunta.

MEDIO AMBIENTE

- Conforme a la reglamentación vigente, cualquier aparato fuera de uso debe inutilizarse definitivamente: desenchufe el aparato y córtele el cable antes de deshacerse de él.
- Medio ambiente: Directiva 2002/95/CE.



¡Colaboremos en la protección del medio ambiente!

- ① Su aparato contiene numerosos materiales aprovechables o reciclables.

Llévelo a un centro de recogida de residuos para su procesamiento.

*Según los modelos: se trata de accesorios específicos de determinados modelos o de accesorios opcionales.

ΕΓΓΥΗΣΗ

• Αυτή η συσκευή προορίζεται αποκλειστικά για οικιακή χρήση σε περίπτωση χρήσης μη κατάλληλης ή που δεν συμμορφώνεται με τις οδηγίες χρήσης, καμία ευθύνη δεν δεσμεύει την εταιρεία και η εγγύηση ακυρώνεται

• Διαβάστε προσεκτικά τις οδηγίες χρήσης προτού χρησιμοποιήσετε τη συσκευή για πρώτη φορά: η χρήση που δεν συμμορφώνεται με τις υποδείξεις των οδηγιών χρήσης απαλλάσσει τη Rowenta από κάθε ευθύνη.

ΟΔΗΓΙΕΣ ΓΙΑ ΤΗΝ ΑΣΦΑΛΕΙΑ

Για την ασφάλειά σας, η συσκευή αυτή είναι σύμφωνη με τα ισχύοντα πρότυπα και τους κανονισμούς (οδηγία για τη χαμηλή τάση, την ηλεκτρομαγνητική συμβατότητα, το περιβάλλον κ.λπ.).

- Αυτή η συσκευή δεν προορίζεται για χρήση από άτομα (συμπεριλαμβανομένων των παιδιών) με μειωμένες φυσικές, αισθητήριες ή διανοητικές ικανότητες, ή από άτομα χωρίς εμπειρία ή γνώση, εκτός εάν έχουν εκπαιδευτεί κατάλληλα και τελούν υπό την εποπτεία ή έχουν λάβει σχετικές οδηγίες όσον αφορά την ασφαλή χρήση της συσκευής από άτομο υπεύθυνο για την ασφάλειά τους. Τα παιδιά πρέπει να βρίσκονται υπό επίβλεψη προκειμένου να διασφαλιστεί ότι δεν θα χρησιμοποιήσουν τη συσκευή ως παιχνίδι.
 - Η συσκευή αυτή μπορεί να χρησιμοποιηθεί από παιδιά μεγαλύτερα των 8 ετών και από άτομα χωρίς εμπειρία ή γνώση ή με μειωμένες φυσικές, αισθητήριες ή διανοητικές ικανότητες εφόσον έχουν εκπαιδευτεί και έχουν λάβει σχετικές οδηγίες όσον αφορά την ασφαλή χρήση της συσκευής και έχουν κατανοήσει τους κινδύνους που εγκυμονεί. Τα παιδιά δεν πρέπει να παίζουν με τη συσκευή. Ο καθαρισμός και η συντήρηση από το χρήστη δεν πρέπει να πραγματοποιούνται από παιδιά χωρίς επίβλεψη. Αποθηκεύετε τη συσκευή και το καλώδιό της σε μέρη που να μην φτάνουν τα παιδιά.
 - Μη χρησιμοποιείτε τη συσκευή αν το καλώδιο έχει φθαρεί.
- Το σύνολο συστήματος περιέλιξης και καλωδίου της σκούπας σας πρέπει να

αντικατασταθεί οπωσδήποτε σε ένα εξουσιοδοτημένο κέντρο τεχνικής εξυπηρέτησης Rowenta, καθώς για τις επισκευές απαιτούνται ειδικά εργαλεία, ώστε να αποφεύγεται οποιοσδήποτε πιθανός κίνδυνος.

- Μην αφήνετε ποτέ τη συσκευή να λειτουργεί χωρίς επίβλεψη.
- Μην κρατάτε ποτέ το στόμιο ή το άκρο του σωλήνα κοντά στα μάτια και τα αυτιά.
- Μην τη χρησιμοποιείτε ποτέ σε επιφάνειες μουσκεμένες με οινόπνευμα, υγρά ανεξάρτητα από τη φύση τους, για ζεστές ουσίες, για εξαιρετικά λεπτές ουσίες (γύψος, τσιμέντο, στάχτες κ.λπ.), για μεγάλα και αιχμηρά απορρίμματα (γυαλί), για βλαβερά προϊόντα (διαλύτες, αποχρωματιστικά κ.λπ.), διαβρωτικές ουσίες (οξέα, καθαριστικά κ.λπ.), εύφλεκτες και εκρηκτικές ουσίες (με βάση το οινόπνευμα).
- Μην βουτάτε ποτέ τη συσκευή μέσα στο νερό, μην πετάτε νερό επάνω στη συσκευή και μην την φυλάσσετε σε εξωτερικούς χώρους. Μην χρησιμοποιείτε τη συσκευή αν έχει πέσει και παρουσιάζει ορατές βλάβες ή σφάλματα λειτουργίας.
- Σε αυτή την περίπτωση, μην ανοίξετε τη συσκευή, αλλά αποστείλατε την στο πλησιέστερο Εξουσιοδοτημένο Κέντρο Σέρβις ή επικοινωνήστε με την υπηρεσία εξυπηρέτησης πελατών της Rowenta.
- Για τις λειτουργίες καθαρισμού και συντήρησης, ανατρέξτε στη σελίδα 40.

1 • Οδηγίες χρήσης

Η ηλεκτρική σας σκούπα είναι μία ηλεκτρική συσκευή: πρέπει να χρησιμοποιείται υπό φυσιολογικές συνθήκες χρήσης. Χρησιμοποιείτε και φυλάσσετε τη συσκευή σας σε μέρος όπου δεν τη φτάνουν τα παιδιά.

2 • Ηλεκτρική τροφοδότηση

Ελέγξτε αν η τάση παραγωγής της ηλεκτρικής σας σκούπας αντιστοιχεί στην τάση της ηλεκτρολογικής σας εγκατάστασης. Βγάλτε από την πρίζα τη συσκευή βγάζοντας το φις από το ρευματολήπτη, χωρίς να την τραβήξετε από το καλώδιο:

- αμέσως μετά τη χρήση,
- πριν από κάθε αλλαγή εξαρτημάτων,
- πριν από κάθε καθαρισμό, συντήρηση ή αλλαγή φίλτρου.

Σημαντικό: η ηλεκτρική πρίζα πρέπει να προστατεύεται με ασφάλεια τουλάχιστον 16Α. Εάν το ρελέ ασφαλείας ενεργοποιηθεί κατά τη θέση της

συσκευής σε λειτουργία, αυτό μπορεί να οφείλεται στο γεγονός ότι άλλες ηλεκτρικές συσκευές αυξημένης συνδεδεμένης ισχύος είναι συνδεδεμένες ταυτόχρονα στο ίδιο ηλεκτρικό κύκλωμα. Η ενεργοποίηση του ρελέ μπορεί να αποτραπεί, εάν ρυθμίσετε τη συσκευή στη χαμηλή ισχύ πριν την ενεργοποιήσετε και στη συνέχεια τη ρυθμίσετε σε μεγαλύτερη ισχύ.

3 • Επισκευές

Οι επισκευές πρέπει να πραγματοποιούνται μόνο από ειδικούς με αυθεντικά ανταλλακτικά. Αν επισκευάσετε τη συσκευή μόνοι, ενδέχεται να προκληθούν κίνδυνοι για το χρήστη, ενώ θα ακυρωθεί η εγγύηση.

ΠΕΡΙΓΡΑΦΗ

- 1 Κάλυμμα της ηλεκτρικής σκούπας
- 2 Πλήκτρο ανοίγματος του καλύμματος
- 3 Λαβή μεταφοράς
- 4 Προφυλακτήρας
- 5 Πεντάλ περιέλιξης καλωδίου
- 6 Πεντάλ ενεργοποίησης / απενεργοποίησης
- 7 Θέση ακινητοποίησης
- 8 Ρόδες
- 9 Ροδάκι αλλαγής κατεύθυνσης
- 10 Άνοιγμα αναρρόφησης
- 10 Δοχείο σκόνης
 - a – Διαμερίσματα λεπτής σκόνης
 - b – Κύριος κάδος
- 12 Μέγιστη στάθμη γεμίσματος του δοχείου σκόνης
- 13 Θέση του δοχείου σκόνης
- 14 Σύστημα διαχωρισμού αέρα/σκόνης
 - a - Διαχωριστικό με κώνους
 - b - Σίτα διαχωρισμού αέρα-σκόνης
 - c - Διαμέρισμα διαχωρισμού
- 15 Κασέτα φίλτρου HEPA (κωδ. ZR920501)
- 16 Κασέτα φιλτραρίσματος;
 - a - Μαύρο αφρώδες φίλτρο
 - b - Μικροφίλτρο
- 17 Ευέλικτος σωλήνας με λαβή ERGO COMFORT SILENCE

- a- Εργονομική λαβή ERGO COMFORT SILENCE
 - b - Μηχανικός διακόπτης ισχύος (POWERCONTROL)
 - c - Ενσωματωμένη βούρτσα για ταπεταριές επιπλώσεων (EASY BRUSH)
- 18 Μεταλλικός τηλεσκοπικός σωλήνας ERGO COMFORT SILENCE
 - a - Σύστημα κλειδώματος λαβής/σωλήνα (LOCK SYSTEM)
 - b - Πλήκτρο ρύθμισης σωλήνα (TELESCOPIC SYSTEM)
 - 19 Ακροφύσιο για όλα τα δάπεδα ERGO COMFORT SILENCE
 - a - Πλήκτρο 2 θέσεων: εσωτερική θέση βούρτσας για χαλιά και μοκέτες / εξωτερική θέση βούρτσας για παρκέ και λεία δάπεδα.
 - b - Σύστημα κλειδώματος σωλήνα/ακροφυσίου (LOCK SYSTEM)
 - 20 Ακροφύσιο για παρκέ DELTA*
 - 21 Ακροστόμιο για λεία δάπεδα*
 - 22 Ακροστόμιο για λεία δάπεδα με αποσώμενη βούρτσα*
 - a - χρήση για λεία δάπεδα με σχισμές
 - b - χρήση σε ευαισθητά λεία δάπεδα
 - 23 Μικρή βούρτσα τούρμπο*
 - 24 Μεγάλη βούρτσα τούρμπο*
 - 25 Τηλεσκοπικό ακροφύσιο για σχισμές*
 - 26 Ακροφύσιο επίπλων*
 - 27 Βάση εξαρτημάτων*

ΠΡΙΝ ΑΠΟ ΤΗΝ ΠΡΩΤΗ ΧΡΗΣΗ

1 • Αφαίρεση συσκευασίας

Αφαιρέστε τη συσκευασία από τη συσκευή σας και τα όποια αυτοκόλλητα, φυλάξτε το δελτίο εγγύησης και διαβάστε προσεκτικά τις οδηγίες χρήσης πριν από την πρώτη χρήση της συσκευής σας.

2 • Συμβουλές και προφυλάξεις

Πριν από κάθε χρήση, το καλώδιο πρέπει να ξετυλιχτεί εντελώς. Μην το στριμώχνετε και μην το περνάτε πάνω από αιχμηρά άκρα.

Εάν χρησιμοποιείτε καλώδιο επέκτασης, βεβαιωθείτε ότι βρίσκεται σε άριστη κατάσταση και ότι είναι κατάλληλης τομής για την ισχύ της ηλεκτρικής σας σκούπας. Μην βγάζετε ποτέ τη συσκευή από την πρίζα τραβώντας το καλώδιο.

Μην μετακινείτε την ηλεκτρική σας σκούπα τραβώντας την από το καλώδιο, η συσκευή πρέπει να μετακινείται από τη λαβή μεταφοράς της.

Μην χρησιμοποιείτε το καλώδιο ή τον εύκαμπτο σωλήνα για να αναστηλώσετε τη συσκευή.

Απενεργοποιείτε και βγάζετε από την πρίζα την ηλεκτρική σας

σκούπα μετά από κάθε χρήση. Απενεργοποιείτε και βγάζετε πάντοτε από την πρίζα την ηλεκτρική σας σκούπα πριν από τη συντήρηση ή τον καθαρισμό.

Η ηλεκτρική σας σκούπα διαθέτει ασφάλεια που αποτρέπει την υπερθέρμανση του μοτέρ. Σε μερικές περιπτώσεις (χρήση της λαβής σε πολυθρόνες καθίσματα...) η ασφάλεια ενεργοποιείται και η συσκευή μπορεί να εκπέμψει έναν ασυνήθιστο και μικρής έντασης ήχο.

Χρησιμοποιείτε μόνο αυθεντικά εξαρτήματα και φίλτρα Rowenta. Βεβαιωθείτε ότι όλα τα φίλτρα είναι σωστά στη θέση τους.

Μην θέτετε ποτέ σε λειτουργία την ηλεκτρική σας σκούπα, χωρίς κάποιο σύστημα φιλτραρίσματος (αφρώδες φίλτρο, μικροφίλτρο και φίλτρο).

Μην επαναποθετείτε ποτέ το αφρώδες φίλτρο και το μικροφίλτρο στη συσκευή εάν δεν έχουν στεγνώσει εντελώς.

Εάν αντιμετωπίσετε δυσκολίες σχετικά με την απόκτηση εξαρτημάτων και φίλτρων για αυτή την ηλεκτρική σκούπα, απευθυνθείτε στην υπηρεσία εξυπηρέτησης πελατών της Rowenta.

* Ανάλογα με το μοντέλο : πρόκειται για ειδικά εξαρτήματα ορισμένων μοντέλων ή για εξαρτήματα που διατίθενται προαιρετικά.

ΧΡΗΣΗ

1 • Συναρμολόγηση των εξαρτημάτων της συσκευής

Συνδέστε το στόμιο του εύκαμπτου σωλήνα με τη βοήθεια του κλιπ στην είσοδο αναρρόφησης που βρίσκεται στο εμπρός μέρος της συσκευής (σχ.1). Για να το βγάλετε, αποσυνδέστε το άκρο από το κλιπ και τραβήξτε.

Αν θέλετε, εφαρμόστε τη βάση εξαρτημάτων* (27) στην εγκοπή της θέσης ακινητοποίησης (7) που βρίσκεται στο πίσω μέρος της σκούπας και φυλάξτε τα εξαρτήματα πάνω σ' αυτή (σχ. 2).

ΣΗΜΑΝΤΙΚΟ! Εάν η βάση εξαρτημάτων* τοποθετηθεί στο πίσω μέρος της συσκευής, πρέπει οπωσδήποτε να βγάλετε τα εξαρτήματα για να μπορέσετε να ανοίξετε το κάλυμμα της ηλεκτρικής σκούπας.

• Προσαρμόστε το μεταλλικό τηλεσκοπικό σωλήνα στο άκρο της λαβής μέχρι να ακούσετε ένα «κλικ» κλειδώματος (σχ. 3) (για να τον αποσυνδέσετε, πατήστε το κουμπί κλειδώματος του σωλήνα και τραβήξτε τον).

Συνδέστε το ακροφύσιο ERGO COMFORT SILENCE (19) στο άκρο του μεταλλικού τηλεσκοπικού σωλήνα μέχρι να ακούσετε ένα «κλικ» κλειδώματος (σχ. 4) (για να τον αποσυνδέσετε, πατήστε το κουμπί κλειδώματος του σωλήνα και αφαιρέστε τον).

Ρυθμίστε το μεταλλικό τηλεσκοπικό σωλήνα στο επιθυμητό μήκος με τη βοήθεια του τηλεσκοπικού συστήματος (σχ. 5).

ΕΡΓΟΝΟΜΙΚΕΣ ΣΥΜΒΟΥΛΕΣ

Η εργονομική σειρά ERGO COMFORT SILENCE σχεδιάστηκε για να διευκολύνει και να βελτιώσει την άνεση του χρήστη κατά τη χρήση της ηλεκτρικής σκούπας.

Για να μην σκύβετε και να διατηρείτε ευθεία στάση σώματος, μην παραλείπετε να:

1. Ρυθμίστε το μήκος του μεταλλικού τηλεσκοπικού σωλήνα ERGO COMFORT SILENCE ανάλογα με το ύψος σας (σχ. 6).
2. Τοποθετήστε το άλλο χέρι σας μπροστά από το χερούλι της λαβής ERGO COMFORT (σχ.7).

Συνδέστε το εξάρτημα που ταιριάζει στο άκρο του μεταλλικού τηλεσκοπικού σωλήνα ή της λαβής:

- Για τα χαλιά και τις μοκέτες: χρησιμοποιήστε το ακροφύσιο ERGO COMFORT SILENCE επιλέγοντας την εσωτερική θέση βούρτσας ή τη βούρτσα τούρμπο* (ίνες και τρίχες ζώων).

- για τα λεία δάπεδα και τα λεία δάπεδα με σχισμές (τύπου δάπεδα με πλακάκια): χρησιμοποιήστε το ακροφύσιο για όλα τα δάπεδα (19) στη θέση για λεία δάπεδα (βούρτσες προς τα έξω) ή, για ένα καλύτερο αποτέλεσμα, χρησιμοποιήστε το ακροφύσιο για λεία δάπεδα με σχισμές* (22a*) χωρίς την αφαιρούμενη βούρτσα.

για τα ευαίσθητα λεία δάπεδα τύπου παρκέ, συνιστάται να χρησιμοποιείτε το ακροφύσιο για λεία δάπεδα (19* ή 22b*).

ΣΗΜΑΝΤΙΚΟ: Το ακροφύσιο για λεία δάπεδα με σχισμές 22a* χρησιμοποιείται για να μετρηθεί η ενεργειακή απόδοση που σχετίζεται με την ενεργειακή σήμανση. Αυτό το ακροφύσιο σας επιτρέπει να βελτιώσετε την ενεργειακή απόδοση της συσκευής σας όσον αφορά την αφαίρεση της σκόνης σε λεία δάπεδα με σχισμές.

- Για τις γωνίες και τα δύσκολα σημεία: χρησιμοποιήστε το τηλεσκοπικό ακροφύσιο για σχισμές*.

- Για τα έπιπλα και τις εύθραυστες επιφάνειες: χρησιμοποιήστε την βούρτσα

που είναι ενσωματωμένη στη λαβή (EASY BRUSH) ή το ακροφύσιο επίπλων*.



ΠΡΟΣΟΧΗ Απενεργοποιείτε και βγάζετε πάντοτε από την πρίζα την ηλεκτρική σας σκούπα πριν την αλλαγή των εξαρτημάτων.

2 • Σύνδεση του καλωδίου με επιτοίχια πρίζα και ενεργοποίηση της συσκευής

Ξετυλίξτε εντελώς το καλώδιο, συνδέστε τη σκούπα και πατήστε το πεντάλ ενεργοποίησης / απενεργοποίησης (σχ. 8).

ΠΡΟΣΟΧΗ Μη θέτετε ποτέ σε λειτουργία την ηλεκτρική σας σκούπα, χωρίς κάποιο σύστημα φιλτραρίσματος (αφρώδες φίλτρο, μικροφίλτρο και φίλτρο).

Ρυθμίστε την ισχύ αναρρόφησης με το ρυθμιστή ισχύος της λαβής (σχ.9):

- Θέση  (MIN) για σκούπισμα ευαίσθητων υφασμάτων (κουρτίνες υφαντά).
- Θέση  (Moyenne) για το καθημερινό σκούπισμα όλων των ειδών δαπέδων, σε περίπτωση ελαφρών βρωμιών.
- Θέση  (MAX) για το σκούπισμα σκληρών δαπέδων και χαλιών και μοκετών σε περίπτωση έντονης βρωμιάς.

3 • Τακτοποίηση και μεταφορά της συσκευής

Μετά τη χρήση, απενεργοποιήστε την ηλεκτρική σας σκούπα πατώντας το πεντάλ ενεργοποίησης / απενεργοποίησης και βγάλτε την από την πρίζα (σχ. 10).

Τακτοποιήστε το καλώδιο πατώντας το πεντάλ περιέλιξης καλωδίου (σχ.11).

Η χειρολαβή (3) σας επιτρέπει να μεταφέρετε εύκολα την ηλεκτρική σας σκούπα.

Μη μεταφέρετε τη συσκευή κρατώντας την από τη χειρολαβή του δοχείου σκόνης (σχ. 12).

Όταν φυλάσσετε την ηλεκτρική σας σκούπα, τοποθετήστε το σωλήνα μέσα στη θέση φυλάξης του στο πίσω μέρος της συσκευής σας (σχ.13).

Δεν είναι ανάγκη να αφαιρέσετε τη βάση εξαρτημάτων* (27) για να φυλάξετε την αλυσίδα εξαρτημάτων.

* Ανάλογα με το μοντέλο : πρόκειται για ειδικά εξαρτήματα ορισμένων μοντέλων ή για εξαρτήματα που διατίθενται προαιρετικά.

ΚΑΘΑΡΙΣΜΟΣ ΚΑΙ ΣΥΝΤΗΡΗΣΗ

Ο αέρας που εισπνέουμε περιέχει σωματίδια, τα οποία ενδέχεται να είναι αλλεργιογόνα: προνύμφες και απεκρίσεις ακαρέων, μούχλα, γύρη, καπνό και ζωικά υπολείμματα (τρίχες, δέρμα, σάλια, ούρα). Τα μικρότερα σωματίδια εισχωρούν βαθιά στον αναπνευστικό μηχανισμό, όπου μπορούν να προκαλέσουν φλεγμονή και να αλλοιώσουν την αναπνευστική λειτουργία στο σύνολό της.

Τα φίλτρα (H)HEPA (High Efficiency Particulate Air Filter, δηλαδή φίλτρα (Υψηλής) Αποτελεσματικότητας για τα Εναιρία Σωματίδια, καθιστούν δυνατή τη συγκράτηση των πιο μικροσκοπικών σωματιδίων. Χάρη στο φίλτρο (H)HEPA, ο αέρας που απελευθερώνεται στο δωμάτιο είναι πιο υγιεινός από εκείνον που αναρροφάται.

ΣΗΜΑΝΤΙΚΟ Απενεργοποιείτε και βγάζετε πάντοτε από την πρίζα τη σκούπα πριν από τη συντήρηση ή τον καθαρισμό. Ελέγχετε και καθαρίζετε τακτικά το σύνολο της ηλεκτρικής σας σκούπας και τα διάφορα φίλτρα.

1 • Αδειάστε το δοχείο σκόνης (11)

Μετά από κάθε χρήση, αδειάστε το δοχείο σκόνης ως εξής:

- κρατήστε το δοχείο σκόνης από τη χειρολαβή (χωρίς να πατήσετε το κουμπί) και τραβήξτε το (σχ. 15).
- κρατήστε το δοχείο σκόνης κάθετα πάνω από έναν κάδο και πατήστε το κουμπί για το άνοιγμα του καπακιού (σχ. 16).
- πλύνετε εάν χρειαστεί το δοχείο σκόνης με κρύο νερό ή με νερό και σαπούνι, έπειτα αφήστε το να στεγνώσει.
- Πατήστε το πλήκτρο «CLOSE» για να ξανακλείσετε το καπάκι (σχ. 17). Τοποθετήστε το δοχείο σκόνης πίσω στη θέση του (σχ. 18). Βεβαιωθείτε ότι στη σίτα διαχωρισμού (14b) δεν έχει μαζευτεί βρωμιά.

ΠΡΟΣΟΧΗ Να μην υπερβαίνετε ποτέ το μέγιστο επίπεδο max (12) που αναφέρεται στο δοχείο σκόνης.

2 • Πλύνετε το μαύρο αφρώδες φίλτρο (16a)

ΣΗΜΑΝΤΙΚΟ Κάθε μήνα ή όταν η ισχύς αναρρόφησης δεν είναι πλέον ικανοποιητική, πλύνετε το μαύρο αφρώδες φίλτρο.

Πατήστε στο κουμπί ανοίγματος του καλύμματος (σχ. 19).

Γυρίστε το κάλυμμα προς τα πίσω (σχ. 20).

Αφαιρέστε το μαύρο αφρώδες φίλτρο (σχ. 21) μετά πλύνετε το και στραγγίστε το (σχ. 23). Αφήστε το να στεγνώσει τουλάχιστον 12 ώρες πριν την επανατοποθέτησή του.

ΠΡΟΣΟΧΗ Αφήστε να στεγνώσει εντελώς το μαύρο αφρώδες φίλτρο και βεβαιωθείτε ότι είναι στεγνό πριν την επανατοποθέτησή του στη συσκευή.

Τοποθετήστε το μαύρο αφρώδες φίλτρο πίσω στη θέση του και κλείστε το κάλυμμα.

3 • Καθαρίστε το μικροφίλτρο (16b)

ΣΗΜΑΝΤΙΚΟ Κάθε μήνα πρέπει να πλένετε το μικροφίλτρο.

Πατήστε στο κουμπί ανοίγματος του καλύμματος (σχ. 19). Γυρίστε το κάλυμμα προς τα πίσω (σχ. 20).

Αφαιρέστε την κασέτα φιλτραρίσματος (16) μετά διαχωρίστε το μαύρο αφρώδες φίλτρο (16a) από το μικροφίλτρο (16b) (σχ. 22). Πλύντε το μικροφίλτρο (σχ. 24). Αφήστε το να στεγνώσει για τουλάχιστον 12 ώρες πριν την επανατοποθέτησή του.

ΠΡΟΣΟΧΗ Αφήστε το μικροφίλτρο να στεγνώσει εντελώς και βεβαιωθείτε ότι είναι εντελώς στεγνό πριν να το ξαναβάλετε μέσα στη συσκευή.

Τοποθετήστε το μικροφίλτρο και έπειτα το μαύρο αφρώδες φίλτρο στη θέση τους και κλείστε το κάλυμμα.

ΣΗΜΑΝΤΙΚΟ Εάν μετά τον καθαρισμό του μαύρου αφρώδους φίλτρου και του μικροφίλτρου, η ηλεκτρική σας σκούπα δεν επανέλθει στις επιδόσεις της, καθαρίστε το φίλτρο HEPA.

4 • Καθαρισμός του φίλτρου HEPA (15)

Αφαιρέστε το δοχείο σκόνης (σχ. 25)

Ανοίξτε τη θυρίδα πρόσβασης στο φίλτρο HEPA και αφαιρέστε το φίλτρο HEPA από την υποδοχή του (σχ. 26). Καθαρίστε το φίλτρο HEPA χτυπώντας το ελαφρά πάνω από ένα κάδο σκουπιδιών (σχ. 27). Ξαποτοποθετήστε το στην υποδοχή του και κλείστε τη θυρίδα έως ότου ακούσετε το κλικ κλειδώματος (σχ. 28).

ΣΗΜΑΝΤΙΚΟ Πρέπει να καθαρίζετε το φίλτρο HEPA κάθε 6 μήνες

ΣΗΜΑΝΤΙΚΟ Πρέπει να αντικαθιστάτε το φίλτρο HEPA κάθε 12 μήνες. Το φίλτρο HEPA (κωδ. ZR902501) διατίθεται από τον πωλητή σας ή από τα Εξουσιοδοτημένα Κέντρα Επισκευής.

5 • Καθαρίστε το σύστημα διαχωρισμού αέρα/σκόνης (14)

Βγάλτε τον εύκαμπτο σωλήνα της ηλεκτρικής σκούπας.

Ανοίξτε το κάλυμμα της ηλεκτρικής σκούπας (σχ. 19-20).

Πατήστε τα κουμπιά εξαγωγής του διαχωριστή (σχ. 29) κατόπιν βγάλτε το σύστημα διαχωρισμού (σχ. 30).

Αφαιρέστε το διαμέρισμα διαχωρισμού (14c) γυρίζοντας το ελαφρά προς τα αριστερά (σχ. 31) και στη συνέχεια χωρίστε τα δύο στοιχεία (σχ. 32).

Πλύνετε τα στοιχεία (14a+b και 14c) με καθαρό νερό (σχ. 33) και αφήστε τα να στεγνώσουν για 6 ώρες.

Τοποθετήστε τα στοιχεία του συστήματος διαχωρισμού (14) πίσω στη θέση τους:

- ξαναβάλτε το διαμέρισμα διαχωρισμού (14c) στο σύστημα διαχωρισμού (14a+b) (σχ. 34) γυρίζοντας ελαφρά έως ότου ακουστεί το «κλικ» του κλεισίματος (σχ. 35).

- τοποθετήστε έπειτα ξανά το σύνολο του συστήματος διαχωρισμού (14) στη συσκευή (σχ. 36) και κατόπιν ξανακλείστε το κάλυμμα.

6 • Καθαρισμός της σκούπας σας

Καθαρίστε το σώμα της συσκευής και τα εξαρτήματα με ένα νυπό μαλακό πανί, στη συνέχεια περάστε με ένα στεγνό πανί.

Πλύνετε το δοχείο σκόνης (11a+b) με κρύο νερό ή με νερό και σαπούνι, έπειτα περάστε το με ένα στεγνό πανί.

ΚΑΘΑΡΙΣΜΟΣ ΚΑΙ ΣΥΝΤΗΡΗΣΗ

ΣΗΜΑΝΤΙΚΟ Μη χρησιμοποιείτε απορρυπαντικά, δραστικά ή διαβρωτικά προϊόντα. Η διαφάνεια του δοχείου σκόνης ή/ και του εμπρός περιβλήματος ή/ και του καλύμματος μπορούν να αλλοιωθούν με την πάροδο του χρόνου, γεγονός που δεν έχει επιπτώσεις στις επιδόσεις της συσκευής.

ΠΡΟΣΟΧΗ Μην πλένετε το κάλυμμα της ηλεκτρικής σκούπας με κρύο νερό. Καθαρίστε το με ένα μαλακό νυπό πανί.

ΑΝΤΙΜΕΤΩΠΙΣΗ ΠΡΟΒΛΗΜΑΤΩΝ

ΣΗΜΑΝΤΙΚΟ Μόλις η ηλεκτρική σας σκούπα αρχίσει να λειτουργεί λιγότερο καλά και πριν από οποιοδήποτε έλεγχο, απενεργοποιήστε την πατώντας το πεντάλ ενεργοποίησης/απενεργοποίησης.

Εάν η ηλεκτρική σας σκούπα δεν ενεργοποιείται

- Η συσκευή δεν τροφοδοτείται. Ελέγξτε εάν η συσκευή είναι σωστά συνδεδεμένη στην πρίζα.

Εάν η ηλεκτρική σας σκούπα δεν αναρροφά

- Εάν κάποιο εξάρτημα, ο σωλήνας, ο εύκαμπτος σωλήνας, ο διαχωριστής (14a), η σίτα διαχωρισμού αέρα/ σκόνης (14b) ή το διαμέρισμα διαχωρισμού (14c) έχουν φράξει: τότε αποφράξτε τα.
- Το μαύρο αφρώδες φίλτρο (16a) έχει μαζέψει ακαθαρσίες: καθαρίστε το.
- Το μικροφίλτρο (16b) έχει μαζέψει ακαθαρσίες: καθαρίστε το.
- Το φίλτρο HEPA (15) έχει μαζέψει ακαθαρσίες: καθαρίστε το πάνω από ένα κάδο σκουπιδιών. Εάν το φίλτρο HEPA έχει υποστεί βλάβη, αντικαταστήστε το.

Εάν η ηλεκτρική σας σκούπα αναρροφά λιγότερο καλά, κάνει θόρυβο, σφυρίζει

- Ένα εξάρτημα, ο σωλήνας, ο εύκαμπτος σωλήνας, ο διαχωριστής (14a), η σίτα διαχωρισμού αέρα/ σκόνης (14b) ή το διαμέρισμα διαχωρισμού (14c) είναι μερικώς φραγμένα: αποφράξτε τα.
- Το δοχείο σκόνης είναι γεμάτο: αδειάστε το και πλύνετε το.
- Το κάλυμμα της ηλεκτρικής σκούπας δεν είναι καλά τοποθετημένο: ξανακλείστε καλά το κάλυμμα.
- Το δοχείο σκόνης δεν είναι καλά τοποθετημένο: ξαναβάλτε το στη σωστή θέση.
- Ο μηχανικός ρυθμιστής ισχύος* της λαβής είναι ανοιχτός: κλείστε τον.

ΠΕΡΙΒΑΛΛΟΝ

Σύμφωνα με την ισχύουσα νομοθεσία, κάθε συσκευή που απορρίπτεται πρέπει να τίθεται οριστικά εκτός λειτουργίας: βγάλτε τη συσκευή από την πρίζα και κόψτε το καλώδιό της προτού την πετάξετε.

- Περιβάλλον: Οδηγία 2002/95/EK.

Εάν το διαχωριστικό με κώνους (14a) είναι γεμάτο

- σκόνη συγκεντρώνεται στο διαμέρισμα διαχωρισμού (14c): ελέγξτε εάν κάτι φράσσει τη δίοδο που βρίσκεται μεταξύ του διαμερίσματος διαχωρισμού (14c) και του κάδου σκόνης (11). Ελέγξτε εάν κάτι φράσσει τις εισόδους προς το δοχείο σκόνης.
- Οι εισοδοί του δοχείου σκόνης είναι φραγμένες: βγάλτε το δοχείο σκόνης και αδειάστε το. Καθαρίστε τις συνδέσεις του δοχείου σκόνης.

Εάν το διαχωριστικό με κώνους είναι γεμάτο

- ΗΕάν το ακροφύσιο μετακινείται με δυσκολία
- Ανοίξτε τον μηχανικό ρυθμιστή ισχύος της λαβής.

Εάν το καλώδιο δεν τυλισσεται εντελώς

- Η περιέλιξη του καλωδίου επιβραδύνεται κατά την είσοδο του: ξαναβάλτε το καλώδιο και πατήστε το πεντάλ περιέλιξης του καλωδίου.

Αν το πρόβλημα παραμένει, δώστε την ηλεκτρική σας σκούπα στο πλησιέστερο Εξουσιοδοτημένο Κέντρο Επισκευής της Rowenta.

Για τον κατάλογο των Εξουσιοδοτημένων Κέντρων Επισκευής, επικοινωνήστε με την υπηρεσία εξυπηρέτησης καταναλωτών της Rowenta της οποίας τα στοιχεία αναφέρονται στην κάρτα διεθνούς εγγύησης που επισυνάπτεται.



Συμβάλλουμε στην προστασία του περιβάλλοντος!

- ① Η συσκευή σας περιέχει πολλά αξιοποιήσιμα ή ανακυκλώσιμα υλικά. Παραδώστε την παλιά σας συσκευή σε κέντρο συλλογής για την επεξεργασία της.

GARANTİ

• Bu cihaz, yalnızca ev içinde kullanım için tasarlanmıştır. Kullanım kılavuzunda belirtilen koşullara uygun olmayan şekilde kullanılması halinde, Rowenta hiçbir sorumluluk kabul etmemektedir, bu durumda ürünün garantisini geçersizliğini kaybedecektir.

Cihazınızı ilk defa kullanmaya başlamadan önce kullanım kılavuzunu dikkatli bir şekilde okuyun: cihazın kullanım kitapçığında belirtilenlere aykırı bir şekilde kullanılmasından doğacak durumlardan Rowenta sorumlu değildir.

GÜVENLİK ÖNERİLERİ

Bu cihaz, güvenliğiniz dikkate alınarak, ilgili norm ve düzenlemelere (Düşük Gerilim Direktifleri, Elektromanyetik Uyumluluk, Çevre Korunması ...) uygun olarak üretilmiştir.

• Bu cihaz, gözetim altında olmadıkları veya güvenliklerinden sorumlu bir kişi tarafından cihazın kullanımı ile ilgili talimat almadıkları sürece zihinsel yetenekleri zayıf, fiziksel duyu kaybı veya tecrübe ve bilgi yetersizliği olan kişiler tarafından (çocuklar dâhil) kullanılmak üzere tasarlanmamıştır.

Cihazla oynamadıklarından emin olmak için çocukların gözetim altında tutulmaları gerekir.

• Bu cihaz 8 yaş ve üzeri çocuklar ve cihaz hakkında hiçbir tecrübe veya bilgisi olmayan şahıslar tarafından, güvenliklerinden sorumlu bir kişinin gözetimi altında bulunmaları veya bu kişi tarafından cihazın kullanımı konusunda eğitilmeleri koşuluyla kullanılabilir. Çocuklar cihaz ile oynamamalıdır. Temizlik ve bakım müdahalesinin, yetişkin gözetimi altında bulunmayan çocuklar tarafından gerçekleştirilmemesi gerekmektedir. Cihazı ve kablosunu çocuklardan uzak tutun.

• Kablonun hasar görmesi durumunda cihazı kullanmayın. Herhangi bir tehlikeye meydan vermemek için,

elektrik süpürgenizin kablosu ve kablo sarma ünitesinin, mutlaka Yetkili Rowenta Servisi tarafından değiştirilmesi gerekmektedir.

• Çalı maktaki cihazın baından asla ayrılmayın.

• Süpürme başlığını veya tüpün ucunu gözlerinize veya kulaklarınıza yakın tutmayın.

• Nemli, alkollü, ıslak yüzeyleri veya özelli ne olursa olsun hiçbir sıvıyı, sıcak maddeleri, aırı ince tanecikli maddeleri (alçı, çimento, kül...), keskin maddeleri (cam), zehirli maddeleri (tiner, aındırıcı maddeler...), agresif özellikli maddeleri (asitler, temizlik maddeleri), yanıcı ve patlayıcı maddeleri (benzin veya alkol bazlı maddeler) cihazınızla çekmeyin.

• Cihazı asla su içine daldırmayın, üzerine su sıçratmayın, dı ortamda muhafaza etmeyin. Dümü, görünür hasarlar içeren veya i leyi bozuklu u arz eden cihazı kullanmayın.

• Bu durumda cihazı açmayın, en yakın Yetkili Servise götürün veya Rowenta tüketici danışma servisini arayın.

• Temizlik ve bakım işlemleri için 45. sayfaya bakınız.

1 • Kullanım koşulları

Cihazınız elektrikli bir cihazdır: Normal kullanım koşullarında kullanılması gerekmektedir. Cihazı çocukların erişemeyeceği yerlerde muhafaza edin.

2 • Elektrik beslemesi

Cihazınızın besleme gerilim (voltaj) değerinin elektrik şebekesinininkiyle uyumlu olduğunu kontrol edin:

Aşağıdaki hallerde cihazın fişini, kablосundan çekmeden prizden çıkarın:

- kullanımdan hemen sonra,
- her aksesuar değişiminden önce,
- her bakım veya filtre değişiminden önce.

Önemli: Elektrik prizi en az 16A'lık bir elektrik sigortasına bağlı olmalıdır. Devre kesici, cihaz çalıştırıldığında elektriği kesiyorsa bunun sebebi, daha yüksek elektriksel güce sahip başka elektrikli cihazların aynı anda aynı elektrik devresine bağlı olması olabilir.

Devre kesicinin devreye girmesini önlemek için aleti çalıştırmadan önce düşük bir basamağa ayarlayıp sonradan gücünü artırın.

3 • Onarıma yönelik müdahaleler

Onarım müdahalelerinin yalnızca, orijinal yedek parçalar kullanılarak ve uzmanlar tarafından gerçekleştirilmesi gerekmektedir. Cihazın kullanıcı tarafından onarılması, tehlikeli olabilir, cihaz garantisi kapsamı dışında kalır.

AÇIKLAMA

- 1 Elektrikli süpürge'nin kapağı
- 2 Kapağı açma butonu
- 3 Taşıma kolu
- 4 Koruyucu ön tampon
- 5 Kablo sarma pedali
- 6 Açma / Kapatma pedali
- 7 Duruş pozisyonu
- 8 Tekerlekler
- 9 Eğimli tekerlek
- 10 Vakum ağız
- 11 Toz haznesi
 - a – İnce toz hazneleri
 - b – Ana hazne
- 12 Toz haznesi doluluk göstergesi
- 13 Toz haznesi yerleştirme noktası
- 14 Hava/toz ayırma sistemi
 - a – Başlıklı ayırıcı
 - b – Toz-hava ayırma ızgarası
 - c – ayırma haznesi
- 15 HEPA Filtre (Ref. ZR902501)
- 16 Filtrasyon kartuşu
 - a – Siyah köpük filtre
 - b – Mikro filtre
- 17 ERGO COMFORT SILENCE hortumlu tutacak
 - a - ERGO COMFORT SILENCE ergonomik tutacak
 - b - Mekanik güç ayar düğmesi (POWERCONTROL)
 - c - Entegre döşeme fırçası (EASY BRUSH)
- 18 ERGO COMFORT SILENCE metal teleskobik boru
 - a - Hortumlu tutacak/boru kilitleme sistemi (LOCK SYSTEM)
 - b - Boru ayar butonu (TELESCOPIC SYSTEM)
- 19 ERGO COMFORT SILENCE tüm zeminler için süpürme başlığı
 - a - 2 pozisyon butonu: Halılar ve duvardan duvara halılar için fırça içeride / parke ve kaygan zeminler için fırça dışarıda.
 - b - Boru/süpürme başlığı kilitleme sistemi (LOCK SYSTEM)
- 20 Parke Başlığı DELTA *
- 21 Düz zemin başlığı*
- 22 Çıkartılabilir fırçalı düz zemin başlığı*
 - a – derzli düz zeminler için kullanım
 - b - hassas düz zeminlerde kullanım için
- 23 Mini turbo fırça*
- 24 Maksi turbo fırça*
- 25 Teleskobik radyatör başlığı
- 26 Döşeme başlığı
- 27 Aksesuar askısı*

İLK KULLANIMDAN ÖNCE

1 • Ambalajdan çıkarma

Cihazınızı paketten çıkarın, ardından üzerindeki tüm etiketleri çıkarın. Garanti belgesini saklayın ve ilk kullanımdan önce kullanma kılavuzunu dikkatlice okuyun.

2 • Öneriler ve tedbirler

Her kullanımdan önce kablonun tamamen açılmış olması gerekmektedir. Kabloyu sıkıştırmayın, kesici yüzeylerle temas etmesinden kaçınınız.

Uzatma kablosu kullanıyorsanız, uzatma kablosunun hasarsız olduğundan ve cihazın gücüne uyduğundan emin olun. Cihazın fişini asla elektrik kablосundan çekerek çıkarmayın.

Cihazı kablосundan çekerek taşımayın; cihazın taşıma kolundan tutularak taşınması gerekir.

Cihazı kablосundan veya hortumdan tutarak kaldırmayın.

Her kullanımdan sonra cihazı durdurun ve fişini prizden çıkarın. Bakım ve temizlik işlemi öncesinde cihazınızı daima durdurun ve fişini prizden çıkarın.

Elektrikli süpürge'nin, motorun aşırı ısınmasını önleyen bir koruma sistemi ile donatılmıştır. Bazı durumlarda (örn. tutacağı'nın kanepelerde koltuklarda vb. kullanılması durumunda) koruma tetiklenir ve cihaz çalışmaz ama önemsiz bir güdültü çıkarabilir.

Yalnızca Rowenta'ya ait aksesuarlar ve filtreler kullanın.

Tüm filtrelerin yerlerine düzgün bir şekilde yerleşmiş olduklarından emin olun.

Filtre sistemi (köpük, mikro filtre ve filtre) olmadan cihazı asla kullanmayın.

Nemli kalmış köpük ve mikro filtreyi asla cihaza takmayın.

Bu elektrik süpürge'si için aksesuar ve filtre tedarikinde güçlük karşılaştığınız halde Rowenta Müşteri

Hizmetlerini arayın.

CİHAZ KULLANIMI

1 • Cihazın parçalarının bir araya getirilmesi

Hortumun ucunu, cihazın ön tarafında yer alan vakum giriş bölümüne oturtun (Şekil 1). *Çıkarmak için, hortumun ucunu düğmeye basarak oturma yerinden çıkarın ve çekin.*

Sonra aksesuar askısını* (27) cihazın arka tarafında bulunan duruş pozisyonundaki (7) kertiğe sabitleyin ve aksesuarı üzerine asın (Şekil 2).

ÖNEMLİ! Eğer aksesuar askısı* cihazın arka tarafındaysa, elektrik süpürgesinin kapağını açmak için aksesuarları çıkarmanız gereklidir.

• Metal teleskobik boruyu, hortumlu tutacağıın ucuna "klik" sesini duyacak şekilde oturtun (Şekil 3) *(açmak için borudaki kilit butonuna basın ve çekin).*

ERGO COMFORT SILENCE (19) süpürme başlığı*, metal teleskobik borunun ucuna "klik" sesini duyacak şekilde oturtun (Şekil 4) *(açmak için borudaki süpürme başlığının kilit butonuna basın ve çekin).*

Teleskobik sistem vasıtasıyla metal teleskobik boruyu istediğiniz uzunluğa getirin (Şekil 5).

ERGONOMİK ÖNERİLER

Ergonomik ERGO COMFORT SILENCE serisi, elektrikli süpürge kullanımının basitleştirilmesi ve kullanım konforunun artırılması için tasarlanmıştır.

Eğilmeyi önlemek ve dik bir duruş için dikkat etmeniz gereken noktalar:

1. ERGO COMFORT SILENCE metal teleskobik borunun uzunluğunu boyunuza göre ayarlayın (Şekil 6).
2. İkinci elinizi ERGO COMFORT tutacak kolu üzerine yerleştirin (Şekil 7).

Aşağıdaki aksesuarlardan amacınıza uygun olanını metal teleskobik borunun veya tutacağıın ucuna takın:

- Halılar ve duvardan duvara halılar için: ERGO COMFORT SILENCE süpürme başlığını, fırça içeri sürülmüş pozisyonda veya Turbo fırça* ile (iplikler ve hayvan tüyleri için) kullanın.

- düz zeminler ve derzli düz zeminler (mesela fayans döşemeli zeminler gibi) için: Tüm zeminler için süpürme başlığı (19) düz zemin pozisyonunda (fırçalar çıkmış halde) kullanın veya daha iyi bir sonuç almak istiyorsanız derzli düz zemin süpürme başlığını* (22a)* hareketli fırçayı çıkararak kullanın.

parke gibi hassas zeminler için kaygan zemin süpürme başlığının kullanılması önerilir (19* veya 22b*).

ÖNEMLİ! Derzli düz zeminler için süpürme başlığı 22a*, enerji etiketinde belirtilen performans ölçülerine uygun bir kullanım sağlar. Bu vakum süpürme sayesinde cihazınızın derzli düz zeminlerdeki toz alma performansını optimize edebilirsiniz.

- Köşeler ve ulaşılması zor alanlar için: Teleskobik radyatör başlığını kullanın*.

- Eşyalar ve hassas zeminler için: Hortumlu tutacağa entegre edilmiş fırçayı (EASY BRUSH) veya döşeme başlığını* kullanın.



DİKKAT Aksesuar değiştirmeden önce daima elektrikli süpürgeyi kapatıp fişini prizden çekin.

2 • Cihazın fişinin elektrik prizine takılması ve çalıştırma

Kablonun tümünü dışarı çıkarın, elektrikli süpürgeyi elektrige bağlayın ve açma/kapama pedalına basın (Şekil 8).

DİKKAT Filtre sistemi (köpük, mikro filtre ve filtre) olmadan cihazı asla çalıştırmayın.

Hortumlu tutacaktır mekanik güç ayar düğmesi* üzerinden emiş gücünü ayarlayın (Şekil 9):

- Pozisyon  Hassas kumaşların süpürülmesi için (perdelere, tekstil), (MIN).
- Pozisyon  Hafif kirlenmiş olan tüm her türlü zeminin günlük olarak süpürülmesi için, (Orta).
- Pozisyon  Çok kirlenmiş olan sert zeminler (seramik, parke...), halılar ve duvardan duvara halıların süpürülmesi için, (MAX).

3 • Cihazın kullanımdan sonra kaldırılması ve taşınması

Elektrikli süpürgeyi kullandıktan sonra açma/kapama pedalına basarak cihazınızı durdurun ve fişini prizden çekin (Şekil 10).

Kablo sarma pedalına basıp kabloyu toparlayın (Şekil 11).

Kavrama yeri (3) sayesinde süpürgeyi kolaylıkla taşıyabilirsiniz.

Cihazınızı, toz haznesinin tutacağından tutarak taşımayın (Şekil 12).

Elektrikli süpürgeyi kaldırırken borunun başını, cihazın arkasındaki yerleştirme yerine takın (Şekil 13).

Aksesuar serisini toparlamak için aksesuar askısını* (27) çıkarmak gerekmez.

TEMİZLİK VE BAKIM

Soluduğumuz hava, alerjilere neden olabilecek partiküller içerir: Akar larvaları ve dışkıları, küf, polenler, is ve hayvansal atıklar (tüy, deri, salya, üre). İnce taneli partiküller, solunum sisteminin derinlerine inebilir, iltihaplanmalara yol açabilir ve böylece genel solunum sistemini olumsuz yönde etkileyebilirler.

(H)EPA filtreleri - (High) Efficiency Particulate Air Filter -, yani hava partikülleri için (yüksek) etkili filtreler, en ufak taneli partikülleri bile toplarlar. (H)EPA filtreleri sayesinde odaya verilen hava, emilen havadan daha sağlıklıdır.

ÖNEMLİ Bakımdan veya temizlikten önce daima elektrikli süpürgeyi durdurun ve fişini prizden çekin. Elektrikli süpürgezin genel yapısını ve farklı filtrelerini düzenli olarak gözden geçirin ve temizleyin.

1 • Toz haznesini boşaltma (11)

Her kullanımdan sonra toz haznesini aşağıda tarif edildiği şekilde boşaltın:

- toz haznesinin kolunu tutup (butona basmadan) çekin (Şekil 15).
- toz haznesini dikey olarak bir çöp kutusunun üzerine tutun ve kapağı açma butonuna basın (Şekil 16).
- eğer gerekiyorsa toz haznesini temiz veya sabunlu suyla yıkayın ve kurumaya bırakın.
- Kapağı kapatmak için "CLOSE" (Kapat) düğmesine basın (Şekil 17). Toz haznesini yerleştirin (Şekil 18).

Ayırma ızgarasının (14b) kirli olmadığından emin olun.

ÖNEMLİ Toz haznesinin üzerinde belirtilen maksimum dolum seviyesinin (12) aşılmasına dikkat edin.

2 • Siyah köpük filtreyi yıkayın (16a)

ÖNEMLİ Her ay veya süpürgezin emiş performansı düştüğünde siyah köpük filtreyi yıkayın.

Motor kaputunun açma butonuna basın (Şekil 19).

Kaputu arkaya doğru açın (Şekil 20).

Siyah köpük filtreyi (Şekil 21) çıkarın, ardından yıkayın ve suyunu sıkın (Şekil 23). Yeniden takmadan önce en az 12 saat kurumaya bırakın.

ÖNEMLİ Siyah köpük filtreyi tamamen kurumaya bırakın ve cihazdaki yerine yeniden takmadan önce iyice kurulduğundan emin olun.

Siyah köpük filtreyi yerine takın ve kaputu kapatın.

3 • Mikro filtreyi temizleyin (16b)

ÖNEMLİ Mikro filtreyi her ay yıkayın.

Motor kaputunun açma butonuna basın (Şekil 19). Kaputu arkaya doğru açın (Şekil 20).

Filtre kartuşunu (16) çıkarın, ardından mikro filtreden (16b) siyah köpük filtreyi (16a) ayırın (Şekil 22).

Mikro filtreyi yıkayın (Şekil 24). Yeniden takmadan önce en az 12 saat kurumaya bırakın.

ÖNEMLİ Mikro filtreyi tamamen kurumaya bırakın ve cihaza yeniden takmadan önce iyice kurulduğundan emin olun.

Mikro filtreyi takın, ardından siyah köpük filtreyi takın ve kaputu kapatın.

ÖNEMLİ Siyah köpük filtreyi ve mikro filtreyi temizledikten sonra elektrikli süpürgezin performansında sorun çıktıysa, HEPA filtresini temizleyin.

4 • Nettoyez le filtre HEPA (15)

Toz haznesini çıkarın (Şekil 25).

HEPA filtrenin giriş kapağını açın ve HEPA filtreyi yerinden çıkarın (Şekil 26). HEPA filtreyi hafifçe bir çöp kutusuna vurarak temizleyin (Şekil 27). Yeniden yerine takın ve kapağı kapatın. Kapağın kilitlenmesi için klik sesi çıkarması gerekir (Şekil 28).

ÖNEMLİ HEPA filtresini her 6 ayda bir temizleyin

ÖNEMLİ HEPA filtresini her 12 ayda bir değiştirin. HEPA filtresi (Ref ZR902501) yetkili temsilcilerden veya Yetkili Servis Merkezlerinden temin edilebilir.

5 • Hava/toz ayırma sistemini temizleyin (14)

Hortumu elektrik süpürgezinizden çıkartın.

Elektrik süpürgezinin kapağını açın (Şekil 19-20).

Ayırıcının tahliye butonuna basın (Şekil 29), ardından ayırma sistemini yerinden çıkarın (Şekil 30).

Hafifçe sola çevirerek ayırma haznesini (14c) çıkartın (Şekil 31), ardından iki parçayı çıkartın (Şekil 32).

Parçaları (14a, 14b ve 14c) temiz suyla yıkayın (Şekil 33) ve 6 saat boyunca kurumaya bırakın.

Ayırma sisteminin (14) parçalarını yerine takın:

- ayırma haznesini (14c), kapandığını gösteren "Klik" sesini duyana kadar hafifçe döndürerek ayırma sisteminin (14a, 14b) üzerine takın (Şekil 34) (Şekil 35).

- ardından ayırma sisteminin tamamını (14) değiştirin (Şekil 36) ve kaputu kapatın.

6 • Elektrikli süpürgeyi temizleyin

Süpürgezin gövdesini ve aksesuarlarını yumuşak ve nemli bir bezle silin, ardından kuru bezle kuruyun.

Toz haznesini (11a, 11b) temiz veya sabunlu suyla yıkayın, ardından kuru bezle kuruyun.

ÖNEMLİ Deterjan ve agresif veya aşındırıcı maddeler kullanmayın. Toz haznesinin ve/veya alınlığının ve/veya kaputun şeffaflığı zamanla değişebilir. Bu, cihazın performansında düşüş anlamına gelmemektedir.

ÖNEMLİ Kaputu veya elektrik süpürgeyi yıkamayın. Yumuşak ve nemli bir bezle silin.

TAMİR İŞLEMLERİ

ÖNEMLİ Elektrik süpürgezin performansı düştüğü an, incelemeye başlamadan önce Açma/Kapama pedalına basarak cihazı durdurun.

Elektrikli süpürgezin açılmıyorsa

- Cihaz, elektrige bağlı değil. Cihazınızın doğru şekilde elektrige bağlı olup olmadığını kontrol edin.

Elektrikli süpürgezin toz çekmiyorsa

- Bir aksesuar, boru, hortum, ayırıcı (14a), hava/toz ayırma ızgarası (14b) veya ayırma haznesi (14c) tıkalı ise tıkanıklığı giderin.
- Siyah köpük filtre (16a) dolduysa temizleyin.
- Mikro filtre (16b) dolduysa temizleyin.
- HEPA filtresi (15) dolduysa, bir çöp kutusuna vurarak temizleyin. HEPA filtresi zarar gördüyse yenileyin.

Elektrikli süpürgezin emiş gücü düşükse, gürültü veya ısıklık çıkıyorsa

- Bir aksesuar, boru, hortum, ayırıcı (14a), hava/toz ayırma ızgarası (14b) veya ayırma haznesi (14c) kısmen tıkalı ise tıkanıklığı giderin.
- Toz haznesi doluysa boşaltın ve yıkayın.
- Elektrik süpürgesinin kaputu iyi kapatılmadıysa kaputu yeniden kapatın.
- Toz haznesi doğru yerleştirilmediyse doğru şekildelerleştirin
- Tutacağıın mekanik güç ayar düğmesi* açıkta kapatın.

ÇEVRE

Yürürlükteki yönetmeliğe göre artık kullanılmayan tüm cihazlar, kesinlikle kullanılamaz duruma getirilmelidir: cihazı atmadan önce fişini prizden çekip kablосunu kesin.

- Çevre: Direktif 2002/95/CE.

Başlıklı ayırıcı (14a) dolduysa

- Tozlar ayırma haznesinde (14c) biriktirse ayırma haznesiyle (14c) toz haznesi (11) arasında yer alan borunun tıkanmadığından emin olun. Toz haznesi girişinin tıkalı olmadığından emin olun.
- Toz haznesine giriş kapalıysa toz haznesini çıkarın ve boşaltın. Toz haznesinin contalarını temizleyin.

Süpürme başlığı hareket etmekte zorlanıyorsa

- Tutacağıın mekanik güç ayar düğmesini açın.

Kablo cihaza tam olarak girmiyorsa

- Kablo cihaza girerken yavaşlıyor: Kabloyu yeniden çıkartıp kablo sarma pedalına basın.

Sorunun devam etmesi halinde cihazınızı en yakın Rowenta Yetkili Servisine götürün.

Yetkili Hizmet Merkezlerinin listesini edinmek istiyorsanız, ekli uluslararası haritaya bakarak iletişim bilgilerinizi edinebileceğiniz Rowenta Müşteri Hizmetleri ile iletişime geçin.



Siz de çevreyi koruyun!

- ① Cihazınız çok sayıda yeniden üretilebilen veya geri dönüştürülebilen parça içerir.

Doğru şekilde değerlendirilmesi için uygun bir toplama noktasına bırakın.

GARANTİ BELGESİ

GARANTİ İLE İLGİLİ OLARAK DİKKAT EDİLMESİ GEREKEN HUSUSLAR

Groupe Seb İstanbul tarafından verilen bu garanti, ürünün kullanma kılavuzunda yer alan hususlara aykırı kullanılmasından doğacak arızaların giderilmesini kapsamadığı gibi, aşağıdaki durumlar garanti dışıdır.

1. Kullanma hatalarından meydana gelen hasar ve arızalar,
 2. Hatalı elektrik tesisatı kullanılması nedeniyle meydana gelebilecek arıza ve hasarlar,
 3. Tüketici ürünü teslim aldıktan sonra, dış etkenler nedeniyle (vurma, çarpma, vs.) meydana gelebilecek hasarlar,
 4. Garantili onarım için yetkili servise başvurulmadan önce Groupe Seb yetkili personeli veya yetkili servis personeli dışında birinin, cihazı onarım veya tadiline kalkışması durumunda,
 5. Üründe kullanılan aksesuar parçalar.
- Yukarıda belirtilen arızaların giderilmesi ücret karşılığı yapılır.

GARANTİ ŞARTLARI

Bu ürün ev kullanımı için tasarlanmıştır. Profesyonel kullanım için uygun değildir.

1. Garanti Süresi, ürünün teslim tarihinden itibaren başlar ve **2** yıldır.
2. Ürünün bütün parçaları dahil olmak üzere tamamı firmamızın garantisine kapsamındadır.
3. Ürünün garanti süresi içinde arızalanması durumunda, tamirde geçen süre garanti süresine eklenir.
4. Ürünün tamir süresi en fazla 30 iş günüdür. Bu süre, ürünün servis istasyonuna, servis istasyonunun olmaması durumunda, ürünün satıcısı, bayi, acentası, temsilciliği, ithalatçısı veya imalatçısından birine bildirim tarihinden itibaren başlar.
5. Sanayi ürününün arızasının 15 iş günü içerisinde giderilmemesi halinde, imalatçı veya ithalatçı; ürünün tamiri tamamlanıncaya kadar, benzer özelliklere sahip başka bir sanayi ürününü tüketicinin kullanımına tahsis etmek zorundadır.
6. Ürünün garanti süresi içerisinde, gerek malzeme ve işçilik, gerekse montaj hatalarından dolayı arızalanması halinde, işçilik masrafı, değiştirilen parça bedeli ya da başka herhangi bir ad altında hiçbir ücret talep etmeksizin, tamiri yapılacaktır.
7. Ürünün:
 - Teslim tarihinden itibaren garanti süresi içinde kalmak kaydıyla bir yıl içerisinde, aynı arızayı ikiden fazla tekrarlaması veya farklı arızaların dörtten fazla veya belirlenen garanti süresi içerisinde farklı arızaların toplamının altıdan fazla olması unsurlarının yanı sıra, bu arızaların üründen yararlanmamayı sürekli kılması,
 - Tamiri için gereken azami sürenin aşılması,
 - Servis istasyonunun mevcut olmaması halinde sırasıyla satıcısı, bayi, acentası, temsilciliği, ithalatçısı veya imalatçısından birinin düzenleyeceği raporla arızanın tamirinin mümkün olmadığına belirlenmesi durumlarında, ücretsiz olarak değiştirme işlemi yapılacaktır.
8. Ürünün kullanma kılavuzunda yer alan hususlara aykırı kullanılmasından kaynaklanan arızalar garanti kapsamı dışındadır.
9. Garanti süresi içerisinde, servis istasyonları tarafından yapılmasının zorunlu olduğu, imalatçı veya ithalatçı tarafından şart koşulan periyodik bakımlarda; verilen hizmet karşılığında tüketiciden işçilik ücreti veya benzeri bir ücret talep edilemez.
10. Garanti belgesi ile ilgili olarak çıkabilecek sorunlar için T.C. Sanayi ve Ticaret Bakanlığı Tüketicinin ve Rekabetin Korunması Genel Müdürlüğü'ne başvurulabilir.

Bu Garanti Belgesi'nin kullanılmasına 4077 sayılı Kanun ile bu Kanun'a dayanılarak yürürlüğe konulan Garanti Belgesi Uygulama Esaslarına Dair Tebliğ uyarınca, T.C. Sanayi ve Ticaret Bakanlığı Tüketicinin ve Rekabetin Korunması Genel Müdürlüğü tarafından izin verilmiştir.

İthalatçı Firma:

GROUPE SEB İSTANBUL A.Ş.

Dereboyu Cad. Meydan Sokak

No:1 BEYBİ GİZ PLAZA Kat:12

Maslak / İSTANBUL

0850 222 40 50

444 40 50

Üretici Firma:

GROUPE SEB INTERNATIONAL

Chemin du Petit Bois Les 4 M-BP 172

69134 ECULLY Cedex – FRANCE

Tel : 00 33 472 18 18 18

Fax: 00 33 472 18 16 15

www.groupeseb.com

TÜKETİCİ HİZMETLERİ DANIŞMA HATTI

0850 222 40 50

444 40 50

KULLANIM ÖMRÜ: 10 YIL