

EW8H259STU

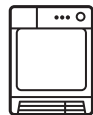

UK Сушильний барабан

Інструкція



ЗМІСТ

1. ІНФОРМАЦІЯ З ТЕХНІКИ БЕЗПЕКИ.....	3
2. ІНСТРУКЦІЇ З ТЕХНІКИ БЕЗПЕКИ.....	6
3. ОПИС ВИРОБУ.....	8
4. ПАНЕЛЬ КЕРУВАННЯ.....	8
5. ТАБЛИЦЯ ПРОГРАМ.....	10
6. ФУНКЦІЇ.....	11
7. НАЛАШТУВАННЯ.....	13
8. ПЕРЕД ПЕРШИМ ВИКОРИСТАННЯМ.....	15
9. ЩОДЕННЕ КОРИСТУВАННЯ.....	16
10. ПОРАДИ І РЕКОМЕНДАЦІЇ.....	18
11. ДОГЛЯД ТА ЧИСТКА.....	18
12. УСУНЕННЯ ПРОБЛЕМ.....	22
13. ТЕХНІЧНІ ДАНІ.....	24
14. ЕКСПРЕС-ДОВІДНИКИ.....	27
15. ІНФОРМАЦІЙНИЙ ЛИСТОК ВИРОБУ ВІДПОВІДНО ДО ПОЛОЖЕННЯ ЕС 1369/2017.....	29

МИ ДУМАЄМО ПРО ВАС

Дякуємо за придбання приладу Electrolux. Вибраний вами виріб є результатом поєднання багаторічного професійного досвіду та новітніх технологій. Оригінальний і стильний — сконструйований із думкою про вас. Користуючись ним, ви завжди отримуватимете найкращий результат. Ласкаво просимо у світ Electrolux.

Відвідайте наш веб-сайт, щоб:



Отримати поради з використання, брошури, інструкції з усунення несправностей, інформацію щодо сервісу та ремонту:

www.electrolux.com/support



Зареєструвати свій продукт для кращого обслуговування:

www.registerelectrolux.com



Придбати приладдя, витратні матеріали і оригінальні запчастини для вашого приладу:

www.electrolux.com/shop

ДОПОМОГА КЛІЄНТАМ ТА ОБСЛУГОВУВАННЯ

Рекомендується використовувати оригінальні запчастини.

При звертанні до сервісного центру необхідно мати наступну інформацію:

Модель, номер виробу (PNC), серійний номер.

Інформацію можна знайти у таблиці з технічними даними.

 Увага! Важлива інформація з техніки безпеки

 Загальна інформація й рекомендації

 Інформація щодо захисту навколишнього середовища

Може змінитися без оповіщення.

1. ⚠ ІНФОРМАЦІЯ З ТЕХНІКИ БЕЗПЕКИ

Перш ніж установити прилад і користуватися ним, слід уважно прочитати інструкцію, що постачається в комплекті з приладом. Виробник не несе відповідальності за травми або збитки через неправильне встановлення або використання. Інструкції з експлуатації слід зберігати в безпечному і доступному місці з метою користування в майбутньому.



Прочитайте додані інструкції.

1.1 Безпека дітей і вразливих осіб



ПОПЕРЕДЖЕННЯ!

Існує ризик задушення, ушкоджень чи втрати працездатності.

- Діти від 8 років, особи з обмеженими фізичними, сенсорними чи розумовими здібностями та особи без відповідного досвіду та знань можуть користуватися цим приладом лише під наглядом або після отримання інструктажу стосовно безпечного користування приладом і пов'язаних ризиків.
- Діти у віці від 3 до 8 років та особи зі значними та складними обмеженими можливостями можуть залишатися поблизу приладу лише за умови постійного нагляду.
- Не слід залишати дітей до трьох років без постійного нагляду поблизу приладу.
- Не дозволяйте дітям гратися з приладом.
- Тримайте все пакування далеко від дітей і утилізуйте їх належним чином.
- Тримайте м'ячі засоби в недоступному для дітей місці.
- Не допускайте дітей чи домашніх тварин до приладу, коли його дверцята відчинені.

- Якщо прилад обладнано пристроєм захисту від доступу дітей, такий пристрій необхідно активувати.
- Дітям забороняється виконувати очищення чи роботи з обслуговування приладу, які можуть виконуватися користувачем, без нагляду.

1.2 Загальні правила безпеки

- Не змінюйте технічні специфікації цього приладу.
- Для встановлення сушильного барабана зверху на пральній машині використовуйте комплект для вертикального монтажу. Комплект для вертикального монтажу (запитуйте в авторизованих магазинах) можна використовувати тільки із пристроєм, вказаним у доданій інструкції. Уважно прочитайте інструкцію (див. брошуру «Установка») перед встановленням.
- Пристрій можна встановити окремо або вмонтувати під кухонну робочу поверхню (необхідні зазори див. у брошурі «Установка»).
- Прилад не можна встановлювати за дверима, що замикаються, розсувними дверима або дверима, зависи яких розташовані напроти завіс приладу, якщо вони заважатимуть повному відкриттю дверцят приладу.
- Подбайте про те, щоб килим, килимок або інше підлогове покриття не закривало вентиляційні отвори в основі приладу.
- **ОБЕРЕЖНО!** Прилад не повинен бути підключеним через зовнішній перемикач, наприклад таймер, або підключений до мережі, що регулярно вмикається та вимикається службовим пристроєм.
- Вставляйте штепсельну вилку в розетку електроживлення лише після закінчення установки. Перевірте, щоб після встановлення приладу залишався доступ до штепсельної вилки.
- У разі пошкодження електричного кабелю його має замінити представник виробника або його

авторизованого сервісного центру чи інша кваліфікована особа. Робити це самостійно забороняється, оскільки існує небезпека ураження електричним струмом.

- Не перевищуйте максимальний обсяг завантаження 9 кг (див. розділ «Таблиця програм»).
- Не використовуйте прилад для прання виробів, які було забруднено промисловими хімікатами.
- Видаліть ворс або залишки пакувальних матеріалів, що накопичилися навколо приладу.
- Не користуйтеся пристроєм без фільтрів. Очищайте фільтр ворсу до і після кожного використання.
- У барабанній сушарці не можна сушити речі, які не були перед цим випрані.
- Предмети, забруднені такими речовинами, як кулінарний жир, ацетон, алкоголь, бензин, гас, плямовивідники, скипидар, віск та засоби для видалення воску, необхідно спершу попрати гарячою водою з додаванням збільшеної дози миючого засобу і лише потім сушити в сушильному барабані.
- Такі предмети, як поролон (латексна губка), шапочки для душу, вироби з непромокальних тканин, прогумовані вироби та одяг або подушки, підбиті поролоном, не слід сушити в сушильному барабані.
- Пом'якшувачі та інші аналогічні речовини необхідно застосовувати відповідно до інструкцій виробника.
- Виймайте з виробів всі предмети, які можуть бути джерелом вогню, наприклад запальнички або сірники.
- **ПОПЕРЕДЖЕННЯ!** Не зупиняйте сушильний барабан, доки не закінчиться цикл сушіння, інакше всі речі потрібно буде швидко вийняти і розкласти, щоб накопичене в них тепло розсіялося.

- Перш ніж виконувати технічне обслуговування, вимкніть пристрій і вийміть вилку з розетки.

2. ІНСТРУКЦІЇ З ТЕХНІКИ БЕЗПЕКИ

2.1 Встановлення

- Повністю зніміть упаковку.
- Не встановлюйте й не використовуйте пошкоджений прилад.
- Дотримуйтеся інструкцій зі встановлення, що постачаються разом із приладом.
- Будьте обережні під час переміщення приладу, оскільки він важкий. Використовуйте захисні рукавички та взуття, що постачається в комплекті.
- Не встановлюйте прилад і не використовуйте його у приміщеннях, де температура опускається нижче 5°C або перевищує 35°C.
- Поверхня підлоги, на якій буде встановлено прилад, повинна бути рівною, нерухомою, чистою та термостійкою.
- Переконайтеся, що повітря може вільно циркулювати між приладом і підлогою.
- Під час переміщення тримайте прилад у вертикальному положенні.
- Прилад слід встановлювати задньою стороною до стіни.
- Установивши прилад у місце постійної експлуатації, за допомогою спиртового рівня переконайтеся в тому, що він правильно вирівняний. У разі необхідності відрегулюйте ніжки, щоб вирівняти його.

2.2 Підключення до електромережі



ПОПЕРЕДЖЕННЯ!

Існує ризик займання та ураження електричним струмом.

- Вставляйте штепсельну вилку в розетку електроживлення лише після закінчення установки. Переконайтеся, що після установки

є вільний доступ до розетки електроживлення.

- Прилад повинен бути заземленим.
- Переконайтеся в тому, що параметри на табличці з технічними даними сумісні з електричними параметрами електроживлення від мережі.
- Завжди використовуйте правильно встановлену протиударну розетку.
- Не використовуйте розгалужувачі, перехідники й подовжувачі.
- Не тягніть за кабель живлення, щоб відключити прилад з мережі. Завжди вимикайте, витягаючи штепсельну вилку.
- Не торкайтеся кабелю живлення чи штепсельної вилки вологими руками.

2.3 Користування



ПОПЕРЕДЖЕННЯ!

Існує ризик отримання травм, ураження електричним струмом, пожежі, опіків або пошкодження приладу.

- Прилад призначено виключно для застосування в домашніх умовах.
- Забороняється сушити пошкоджений (розірваний, зношений) одяг, який містить підкладки або набивальний матеріал.
- Якщо білизну випрано із застосуванням плямовивідника, запустіть цикл додаткового полоскання перед запуском циклу сушіння.
- Дозволяється сушити тільки ті речі, що придатні для сушіння у приладі. Дотримуйтеся вказівок щодо очищення на етикетках виробів.
- Конденсаційна/дистильована вода не придатна для пиття або приготування їжі. Вживання такої води може завдати шкоди здоров'ю людей і тварин.

- Не сідайте й не ставайте на відкриті дверцята приладу.
- Не сушіть у приладі наскрізь мокрі речі.

2.4 Внутрішня підсвітка



ПОПЕРЕДЖЕННЯ!

Існує ризик поранення.

- Стосовно ламп всередині цього виробу та запасних ламп, що продаються окремо: Ці лампи призначені для використання у побутових приладах з екстремальними фізичними умовами, такими як температура, вібрація, вологість, або призначені для надання інформації про стан роботи приладу. Вони не призначені для використання з іншою метою та не придатні для освітлення побутових приміщень.
- Присутнє видиме світлодіодне випромінювання – не дивіться безпосередньо на промінь.
- Щоб замінити внутрішнє освітлення, зверніться до авторизованого сервісного центру.

2.5 Догляд і чищення



ПОПЕРЕДЖЕННЯ!

Існує ризик травмування або пошкодження приладу.

- Не застосовуйте водяні розпилювачі або пару для чищення.
- Протріть прилад вологою м'якою ганчіркою. Застосовуйте лише нейтральні миючі засоби. Не використовуйте абразивні засоби, жорсткі серветки для очищення, розчинники або металеві предмети.
- Будьте обережні під час очищення приладу, щоб уникнути пошкодження системи охолодження.

2.6 Компресор



ПОПЕРЕДЖЕННЯ!

Існує ризик пошкодження приладу.

- Компресор та його система у сушильному барабані наповнені спеціальним засобом, який не містить фтор-хлор-вуглеводнів. Система має залишатися герметичною. Пошкодження системи може спричинити витік.

2.7 Сервіс

- Для ремонту приладу звертайтеся до авторизованого сервісного центру.
- Використовуйте лише оригінальні запасні частини.

2.8 Утилізація



ПОПЕРЕДЖЕННЯ!

Існує небезпека задушення.

- Від'єднайте прилад від електромережі та водопостачання.
- Відріжте кабель електричного живлення близько до приладу та утилізуйте його.
- Зніміть фіксатор дверцят, щоб унеможливити зачинення дверцят, якщо діти або домашні тварини опиняться всередині барабана.
- Утилізуйте прилад відповідно до місцевих вимог з утилізації відпрацьованого електричного й електронного обладнання (Директива WEEE).

Цей продукт по змісту небезпечних речовин відповідає вимогам Технічного регламенту обмеження використання деяких небезпечних речовин в електричному та електронному обладнанні (постанова Кабінета Міністрів України №1057 від 3 грудня 2008р.)

3. ОПИС ВИРОБУ

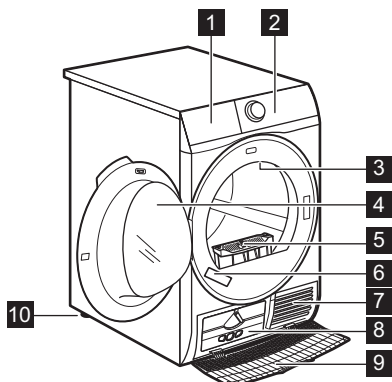

- 1** Контейнер для води
- 2** Панель керування
- 3** Внутрішня підсвітка
- 4** Дверцята приладу
- 5** Фільтр
- 6** Табличка з технічними даними
- 7** Отвори для повітря
- 8** Захисна кришка теплообмінника
- 9** Кришка теплообмінника
- 10** Регульовані ніжки



Для зручного завантаження білизни та встановлення можна змінити орієнтацію дверцят. (див. окремий інформаційний листок).

4. ПАНЕЛЬ КЕРУВАННЯ

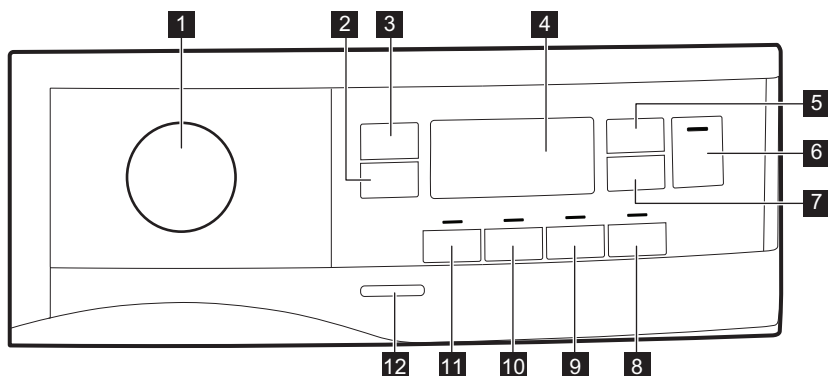

- 1** Перемикач програм і кнопка ● СКИНУТИ
- 2** Сенсорна кнопка Антиминання
- 3** Сенсорна кнопка Рівень сухості
- 4** Дисплей
- 5** Сенсорна кнопка Час сушіння
- 6** Сенсорна кнопка Старт/Пауза
- 7** Сенсорна кнопка Відкладений старт
- 8** Сенсорна кнопка Освіжити
- 9** Сенсорна кнопка Звуковий сигнал
- 10** Сенсорна кнопка Реверс Плюс
- 11** Сенсорна кнопка Дуже тихо
- 12** Кнопка «Увімк./Вимк.»







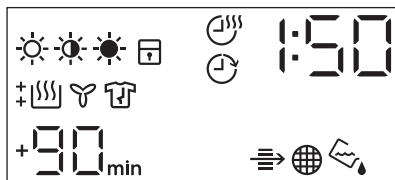





Натисніть сенсорні кнопки пальцем на символи або назві опції. Не торкайтеся кнопок панелі керування в рукавицях. Панель керування завжди має бути чистою та сухою.



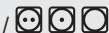









4.1 Дисплей



Символ на дисплеї	Опис символу
	опція сухості білизни: під праску, до шафи, дуже сухе
	опція сушіння за часом увімкнена
	опція відкладеного пуску увімкнена
	індикатор: <i>перевірте Теплообмінник</i>
	індикатор: <i>очистьте фільтр</i>
	індикатор: <i>вилийте воду з контейнера для води</i>
	захист від доступу дітей увімкнено
	неправильний вибір або перемикач у положенні «Скинути» ●
	індикатор: <i>фаза сушіння</i>
	індикатор: <i>фаза охолодження</i>
	індикатор: <i>фаза антизминання</i>
1 : 50	тривалість виконання програми
+30 _{min.} , +60 _{min.} , +90 _{min.} , +2h	подовження фази антизминання за промовчанням: +30 хв., +60 хв., +90 хв., +2 год.)
: 10 - 2 : 00	вибір програми за часом (10 хв. - 2 год.)
1h - 20h	вибір відкладеного пуску (1 год. - 20 год.)

5. ТАБЛИЦЯ ПРОГРАМ

Програма	Завантаження ¹⁾	Властивості / Тип тканини ²⁾
 3) Бавовна Есо	9 кг	Цикл для сушіння бавовни з рівнем сухості «бавовна до шафи», з максимальним рівнем економії енергії. / 
Бавовна	9 кг	Цикл, призначений для сушіння всіх типів бавовни для зберігання (до шафи). / 
Синтетика	3,5 кг	Синтетика та змішані тканини. / 
Тонкі тканини	4 кг	Делікатні тканини, наприклад, віскоза, штучний шовк, акрил та їхні суміші. / 
Спорт	2 кг	Спортивний одяг, вироби з тонких тканин, мікрволокна, поліестеру. / 
Пухові ковдри	3 кг	Односпальні або двоспальні ковдри та подушки (з пір'я, пуху або синтетичних наповнювачів). / 
Шовк 	1 кг	Лагідне сушіння шовку, додатного для ручного прання. / 
Вовна  	1 кг	<p>Вовняні тканини. Лагідне сушіння виробів з вовни, які можна прати вручну. Слід виїняти речі відразу після закінчення програми.</p> <div style="text-align: center;">  <p>WOOL HAND WASH SAFE</p> </div> <p>Цикл сушіння вовняних речей у цій машині було схвалено компанією Woolmark для сушіння виробів з вовни, що мають на етикетці символ «ручне прання», за умови дотримання інструкцій, наданих виробником цієї машини. Дотримуйтеся інших інструкцій щодо прання, зазначених на етикетці виробу. M1717 Символ Woolmark є сертифікаційним знаком у багатьох країнах.</p>

Програма	Завантаження 1)	Властивості / Тип тканини ²⁾
Куртки 	2 кг	Верхній одяг, спецодяг, спортивний одяг, ворсистий одяг, куртки з водонепроникних і дихаючих тканин, вітровки зі знімною підстібною підкладкою з флісу або внутрішнім утепленням. Придатні до сушіння у сушильних машинах. /   
Денім	4 кг	Для сушіння одягу, призначеного для дозвілля, зокрема джинсів, спортивних светрів тощо з різною товщиною матеріалу (наприклад, на комірцях, манжетах і швах). /   
Постільна білизна XL	4,5 кг	До трьох комплектів постільної білизни, один з яких може бути двоспальним. /   
Змішані XL	6 кг	Різні речі з бавовни, суміші бавовни і синтетики, а також синтетичних тканин. /   

1) Максимальна вага сухих речей.

2) Щоб дізнатися, що означає маркування тканини, див. розділ *ПОРАДИ ТА РЕКОМЕНДАЦІЇ: Підготовка білизни*.

3) Мигтять  Бавовна До шафи Програма «ЕКО» — це «Стандартна програма для бавовни» згідно з Положенням Європейської комісії № 392/2012. Вона може використовуватися для сушіння вологої звичайної білизни з бавовни, і це найбільш економічна з точки зору енергоспоживання програма для сушіння вологої білизни з бавовни.



6. ФУНКЦІЇ

6.1 Антизмінання

Подовжує фазу антизмінання на 30, 60, 90 хвилин або 2 години наприкінці циклу сушіння. Ця функція скорочує кількість складок на одязі. Під час фази антизмінання білизну можна виймати.

6.2 Рівень сухості

Ця функція допомагає підвищити рівень сухості білизни. Передбачено 3 опції:

-  Дуже сухе
-  До шафи
-  Під праску

6.3 Час сушіння

Можна встановити тривалість виконання програми від 10 хвилин до 2 годин. Необхідна тривалість залежить від кількості білизни у приладі.



Коротку тривалість рекомендується встановлювати для невеликої кількості білизни або лише для однієї речі.

РЕКОМЕНДАЦІЇ ЩОДО СУШІННЯ ЗА ЧАСОМ	
10 - 20 хв.	дія лише холодного повітря (без нагрівання).
20 - 40 хв.	додаткове сушіння для покращення результату сушіння після попереднього циклу сушіння.
>40 хв.	повне сушіння невеликих обсягів білизни до 4 кг, яка була гарно віджата (>1200 об./хв.)





6.4 Час сушіння для програми Вовна

Опція підходить для програми Вовна для налаштування кінцевого рівня сухості.

6.5 Освіжити

Для освіження тканин, що зберігалися. Максимальне завантаження не може перевищувати 1 кг.

6.9 Таблица опцій

Програми ¹⁾	Рівень сухості			Анти-зми-на-ння	Дуже тихо	Ре-верс Плюс	Осві-жити	Час су-шін-ня
								
 Бавовна Есо	■			■				
Бавовна	■	■	■	■	■	■	■	■
Синтетика	■	■	■	■	■	■	■	■
Тонкі тканини		■		■				

6.6 Звуковий сигнал

Звуковий сигнал лунає:

- після закінчення циклу
- на початку та після закінчення фази антизминання
- після переривання циклу

За промовчанням функцію звукового сигналу завжди увімкнено. Ця функція дозволяє включати і виключати звуковий сигнал.



Функцію Звуковий сигнал можна увімкнути для всіх програм.

6.7 Реверс Плюс

Збільшіть частоту зворотних рухів барабану для зменшення перекручування та заплутування одягу. Для підвищення однорідності результату сушіння та скорочення складок. Рекомендується для великих або довгих речей (напр., простирадл, штанів, довгих суконь)»

6.8 Дуже тихо

Прилад працює тихо, що не впливає на якість сушіння. Прилад працює повільно, тому тривалість циклу збільшується.

Програми ¹⁾	Рівень сухості	Анти-зми-на-ння	Дуже тихо	Ре-верс Плюс	Осві-жити	Час су-шін-ня
Спорт	■	■				
Пухові ковдри	■					
Шовк 	■	■				
Вовна  						■ 2)
Куртки 	■					
Денім	■	■		■		
Постільна білизна XL	■	■	■	■		
Змішані XL	■	■		■		■

¹⁾ Для кожної програми можна встановити одну або більше опцій. Щоб увімкнути або вимкнути функцію, натисніть відповідну сенсорну кнопку.

²⁾ Див. розділ «ОПЦІЇ»: «Сушіння за часом» для програми «Вовна»

7. НАЛАШТУВАННЯ

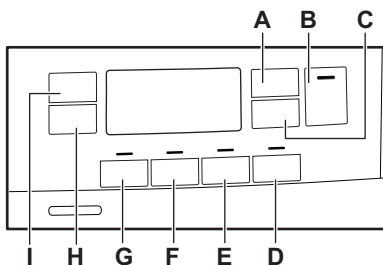

- A. Сенсорна кнопка Час сушіння
- B. Сенсорна кнопка Старт/Пауза
- C. Сенсорна кнопка Відкладений старт
- D. Сенсорна кнопка Освіжити
- E. Сенсорна кнопка Звуковий сигнал
- F. Сенсорна кнопка Реверс Плюс
- G. Сенсорна кнопка Дуже тихо
- H. Сенсорна кнопка Антизминання
- I. Сенсорна кнопка Рівень сухості

7.1 Функція захисту від доступу дітей

Ця функція захищає прилад від доступу дітей, не дозволяючи їм

гратися з приладом під час виконання програми. Сенсорні кнопки заблоковані.

Працює тільки кнопка увімкнення/вимкнення.

Активація захисту від доступу дітей:

1. Для ввімкнення приладу натисніть кнопку ввімкнення/вимкнення.
2. Натисніть і утримуйте сенсорну кнопку (D) протягом декількох секунд.

Індикатор захисту від доступу дітей загоряється.

- i** Можна вимкнути функцію захисту від доступу дітей під час виконання програми. Натисніть і утримуйте ті ж самі сенсорні кнопки, поки індикатор захисту від доступу дітей не згасне. Функція захисту від доступу дітей недоступна протягом 8 секунд після увімкнення приладу.

7.2 Налаштування рівня залишкової вологості

- i** Кожного разу при вході в режим «Налаштування рівня залишкової вологості білизни» раніше встановлений рівень залишкової вологості буде змінено на наступне значення (наприклад, раніше встановлений - 2 - зміниться на - 1 -).

Щоб змінити рівень залишкової вологості за промовчанням, виконайте такі дії.

1. Для ввімкнення приладу натисніть кнопку ввімкнення/вимкнення.
2. Встановіть програму за допомогою перемикача.
3. Почекайте протягом 8 секунд.
4. Натисніть і утримуйте кнопки (G) і (F) одночасно.

Загоряється один з індикаторів:

- - 0 - — максимальна сухість
 - - 1 - — більш суха білизна
 - - 2 - — стандартно суха білизна
5. Натисніть і утримуйте кнопки (G) і (F), доки не загориться індикатор потрібного рівня.

- i** Якщо дисплей повертається у звичайний режим (буде відображено час обраної програми з кроку 2), під час налаштування рівня залишкової вологості натисніть і утримуйте кнопки (G) і (F) ще раз, щоб увійти в режим «Налаштування рівня залишкової вологості білизни» (раніше встановлений рівень залишкової вологості зміниться на наступне значення).

6. Щоб прийняти обраний рівень залишкової вологості, зачекайте 5 секунд, доки дисплей повернеться до звичайного режиму.

Влажність (Вологоміст)	Символ на дисплеї
- 0 - — максимальна сухість	+ SSS
- 1 - — більш суха білизна	+ SSS
- 2 - — стандартно суха білизна	SSS

7.3 Індикатор контейнеру для води

За промовчанням індикатор контейнеру для води увімкнено. Він загоряється, коли програму завершено або коли необхідно спорожнити контейнер для води.

- i** Якщо встановлено комплект для зливання (додаткове приладдя), прилад автоматично зливає воду з контейнера. У цьому випадку рекомендується вимкнути індикатор контейнера для води.

Вимкнення індикатора контейнера для води:

1. Для ввімкнення приладу натисніть кнопку ввімкнення/вимкнення.
2. Почекайте протягом 8 секунд.
3. Натисніть і утримуйте кнопки (H) і (I) одночасно.

На дисплеї відображається одна із 2 конфігурацій:

- На дисплеї відображається «Вимк.». Через 5 секунд дисплей повернеться у звичайний режим.
- На дисплеї відображається «Увімк.» Через 5 секунд дисплей повернеться у звичайний режим.

8. ПЕРЕД ПЕРШИМ ВИКОРИСТАННЯМ

- i** Задні замки барабана вивільняються автоматично під час першого запуску сушильної машини. Можливий певний шум.

Для розблокування задніх замків барабану:

1. Увімкніть прилад.
2. Встановіть будь-яку програму.
3. Натисніть кнопку Пуск/Пауза. Барабан починає обертатися. Задні замки барабану автоматично деактивуються.

Перш ніж використовувати прилад для сушіння:

- Протріть барабан сушильної машини вологою ганчіркою.
- Запустіть програму тривалістю 1 годину з вологою білизною.

- i** На початку циклу сушіння (перші 3–5 хв) прилад може створювати децю сильніший шум. Це пов'язане із запуском компресора. Це нормально для приладів із компресорами, наприклад холодильників і морозильників.

8.1 Незвичний запах

Прилад щільно запакований.

Після розпакування приладу можна відчувати незвичний запах. Це нормально для нових приладів.

Прилад виготовлено з декількох різних типів матеріалу, які всі разом можуть видавати незвичний запах.

З часом, через декілька циклів сушіння, цей запах поступово зникне.

8.2 Шуми

- i** Під час циклу сушіння в різний час прилад може видавати різні звуки. Це абсолютно нормальні звуки при роботі приладу.

Працює компресор.

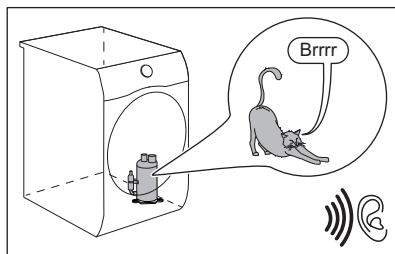

Обертається барабан.

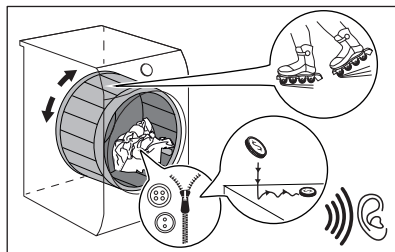

Працюють вентилятори.

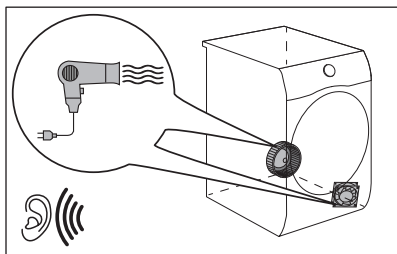

Працює насос та переміщується конденсат в резервуар.

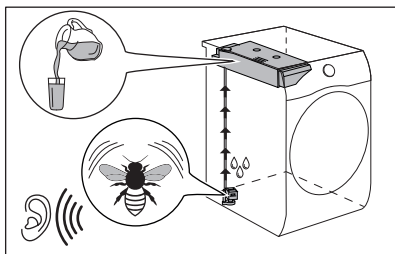

9. ЩОДЕННЕ КОРИСТУВАННЯ

9.1 Негайний пуск програми

1. Підготуйте білизну та завантажте її у прилад.

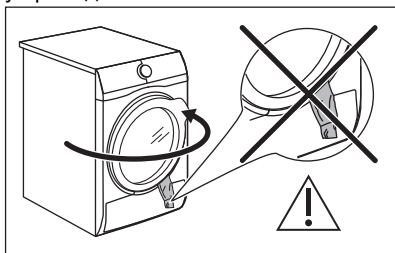

УВАГА

Переконайтеся, що білизна не затиснута між дверцятами приладу та гумовою прокладкою, коли дверцята закриваються.

2. Для увімкнення приладу натисніть кнопку увімкнення/вимкнення.
3. Установіть програму та опції, що відповідають типу завантаження. На дисплеї відображається тривалість програми.



Фактичний час сушіння буде залежати від типу завантаження (кількість і склад), кімнатної температури та вологості вашої білизни після фази віджимання.

4. Натисніть сенсорну кнопку Старт/Пауза. Запускається програма.

9.2 Відкладений пуск програми

1. Установіть програму та опції, що відповідають типу завантаження.
2. Натисніть кнопку відкладеного пуску, доки на дисплеї не з'явиться потрібний час відкладеного пуску.



Пуск програми можна відкласти на період від 1 години до 20 годин.

3. Натисніть сенсорну кнопку Старт/Пауза.

На дисплеї відобразиться зворотний відлік часу до відкладеного пуску. Після закінчення зворотного відліку програма запуститься автоматично.

9.3 Зміна програми







1. Для вимкнення приладу натисніть кнопку увімкнення/вимкнення.
2. Для увімкнення приладу натисніть кнопку увімкнення/вимкнення.
3. Оберіть програму.

Альтернативний спосіб:

1. Поверніть перемикач у положення «Скинути» ●.
2. Зачекайте 1 секунду. На дисплеї з'являється — — —.
3. Оберіть програму.

9.4 Після завершення програми







Після виконання програми:

- Лунає переривчастий звуковий сигнал.
 - На дисплеї відображається  : 

 - Світиться індикатор .
 - Можуть світитися індикатори  «Фільтр»  і «Резервуар».
 - Світиться індикатор Старт/Пауза.
- Прилад продовжує працювати на фазі антизминання приблизно 30 хвилин або більше, якщо було встановлено опцію Антизминання (див. розділ *Опція — Антизминання*).

Фаза антизминання знижує кількість складок на одязі.

Ви можете видалити білизну до завершення фази антизминання. Для отримання кращих результатів рекомендується виймати білизну, коли ця фаза майже завершено.

Після завершення фази антизминання:

- На дисплеї все ще відображається  :  
- Індикатор  вимкнено.
- Індикатори  «Фільтр» і  «Резервуар» продовжують світитися.
- Індикатор Старт/Пауза згасає.

1. Вимкніть прилад, натиснувши кнопку ввімкнення/вимкнення.

2. Відчиніть дверцята приладу.
 3. Вийміть білизну.
 4. Закрийте дверцята приладу.
- Можливі причини незадовільних результатів сушіння:

- Неправильні налаштування рівня сушіння за промовчанням. Див. розділ *Регулювання рівня сушіння, встановленого за промовчанням*
- Температура в приміщенні занадто висока або занадто низька. Оптимальна температура в приміщенні становить 18°-25°C.



Завжди очищайте фільтр і спорожняйте контейнер для води після завершення програми.

9.5 Режим очікування

Для зменшення споживання енергії ця функція автоматично вимикає прилад:

- Через 5 хвилин, якщо ви не запуснете програму.
- Через 5 хвилин після закінчення програми.



Час скорочується до 30 секунд, якщо перемикач встановлено у положення «Скинути» ●.

10. ПОРАДИ І РЕКОМЕНДАЦІЇ





10.1 Підготовка білизни



Дуже часто речі після циклу прання сплутуються та переплітаються разом. Ефективність сушіння заплутаних та перекручених речей знижується. Для забезпечення належного повітряного потоку та рівномірного висихання рекомендується струшувати та завантажувати речі одна за одною в сушильну машину.

Для забезпечення належного процесу сушіння:

- Застібніть блискавки.
- Застібніть фіксатори на підкодрах.
- Не сушіть зав'язки або стрічки розв'язаними (наприклад, стрічки фартуха). Зв'яжіть їх, перш ніж запустити програму.
- Вийміть всі речі з кишень.
- Якщо виріб має внутрішній шар з бавовни, виверніть його навиворіт. Бавовняний шар має бути зверху.
- Завжди встановлюйте програму, яка підходить для типу білизни.
- Не кладіть речі темно кольору разом із світлими речами.
- Використовуйте належну програму для бавовни, светрів і трикотажних речей, щоб зменшити усадку.
- Не перевищуйте максимальний рівень завантаження, зазначений у розділі програм або показаний на дисплеї.
- Сушіть лише білизну, придатну для сушіння у машині. Звертайте увагу на етикетки на виробі.
- Не сушіть разом великі та малі речі. Малі речі можуть потрапити всередину великих виробів і залишитися вологими.
- Розтрушуйте великі речі перш, ніж помістити їх в сушильну машину. Це допоможе уникнути вологих місць всередині тканини після циклу сушіння.

Етикетка на тканині	Опис
	Білизна придатна для сушіння у машині.
	Білизна придатна для сушіння у машині за високої температури.
	Білизна придатна для сушіння у машині лише за низької температури.
	Білизна не придатна для сушіння у машині.

11. ДОГЛЯД ТА ЧИСТКА

11.1 Очищення фільтра



УВАГА

Не використовуйте воду для очищення фільтра. Викидайте ворс у сміття (уникайте розсіювання пластикових волокон у водному середовищі).

i Для отримання найкращих результатів сушіння регулярно очищуйте фільтр, забитий фільтр призводить до довшого циклу сушіння та підвищення споживання енергії.
Очищуйте фільтр рукою, а у разі потреби, за допомогою пилососа.

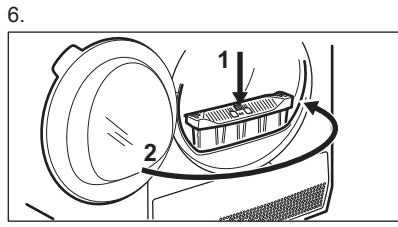
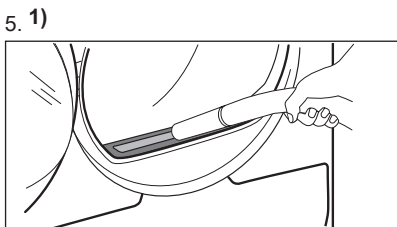
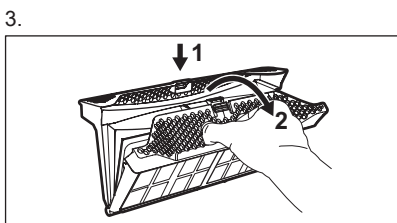
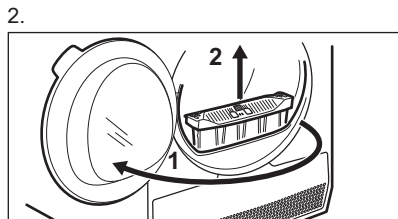
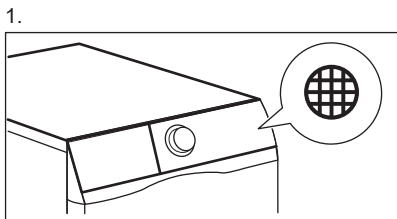

1) За потреби видаліть ворс із гнізда фільтра та ущільнювача. Можна використовувати пилосос.

11.2 Спустошення контейнера для води

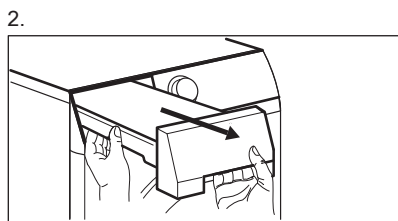
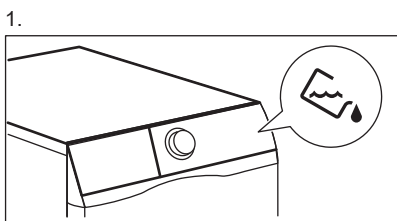

3.

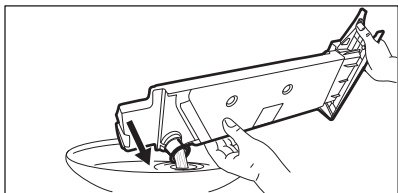

4.

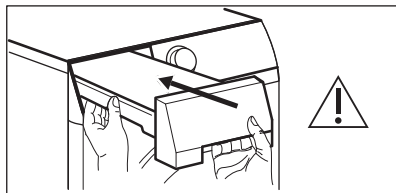

Ви можете використовувати воду з контейнера як альтернативу дистильованій воді (наприклад, для прасування з парою). Перш ніж використовувати воду, видаліть залишки бруду з фільтра.

11.3 Очищення теплообмінника

1.

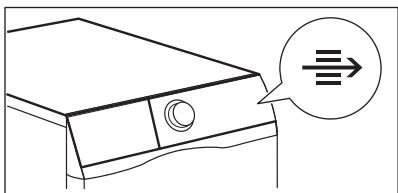

2.

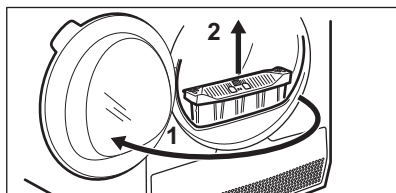

3.

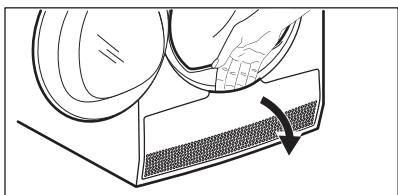

4.

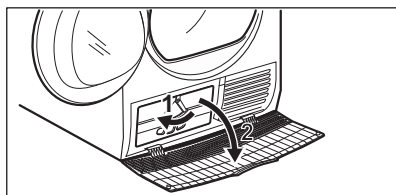

5.

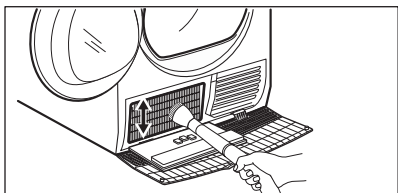

6.

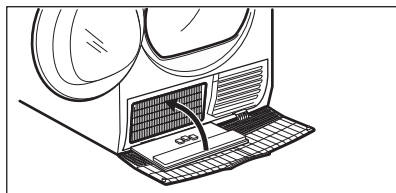

7.

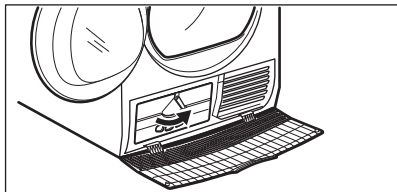

8.

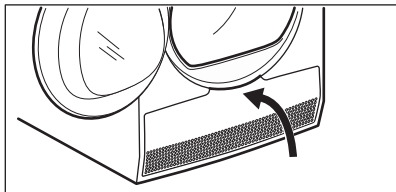

9.

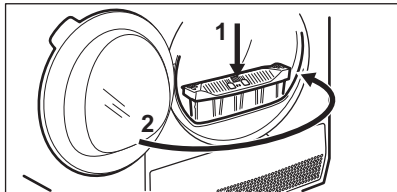
**УВАГА**

Не торкайтеся металевої поверхні незахищеними руками. Існує ризик поранення. Одягайте захисні рукавиці. Очищайте обережно, щоб не пошкодити металеву поверхню.

11.4 Очищення датчика вологості

**УВАГА**

Небезпека пошкодження датчика вологості. Не використовуйте для чищення датчика абразивні матеріали або дротяну мочалку.

Для забезпечення найкращих результатів сушіння прилад обладнаний металевим датчиком вологості. Він розташований на внутрішній стороні дверцят.

З часом поверхня датчика може забруднитися, що погіршує результат сушіння.

Рекомендується чистити датчик принаймні 3-4 рази або якщо спостерігається погіршення результатів сушіння.

Для очищення можна використовувати жорсткішу сторону губки для миття посуду з невеликою кількістю оцту або засобу для миття посуду.

Щоб очистити датчик:

1. Відкрийте дверцята.
2. Очистіть поверхню датчика вологості, протираючи металеву поверхню декілька разів.

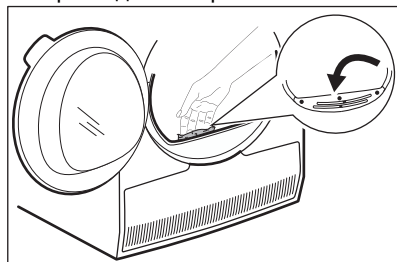

11.5 Чищення барабана

**ПОПЕРЕДЖЕННЯ!**

Перш ніж чистити прилад, відключіть його від електромережі.

Для очищення внутрішньої поверхні барабана та його ребер використовуйте нейтральний миючий засіб. Протріть насухо помиті поверхні м'якою ганчіркою.

**УВАГА**

Не використовуйте для чищення барабана абразивні матеріали або дротяну мочалку.

**УВАГА**

Не застосовуйте засоби для очищення меблів чи очищувальні засоби, які можуть спричинити корозію.

11.6 Очищення панелі керування та корпусу

Для очищення панелі керування і корпусу використовуйте нейтральний м'який засіб.

Для очищення використовуйте вологу ганчірку. Протріть насухо помиті поверхні м'якою ганчіркою.

11.7 Очищення отворів для виходу повітря

Використовуйте пилосос для видалення пуху з отворів для виходу повітря.

12. УСУНЕННЯ ПРОБЛЕМ

**ПОПЕРЕДЖЕННЯ!**

Див. розділи з інформацією щодо техніки безпеки.

12.1 Коды помилок

Під час роботи прилад не запускається або зупиняється.

Спершу спробуйте знайти вирішення проблеми (див. наведену нижче таблицю). Якщо проблема повторюється, зверніться до авторизованого сервісного центру.

**ПОПЕРЕДЖЕННЯ!**

Перш ніж виконувати будь-які перевірки, вимкніть прилад.

При виникненні основних проблем, лунають звукові сигнали, на дисплеї відображається код попередження, і може постійно світитися кнопка Пуск/Пауза:

Можлива причина	Можлива причина	Вирішення
E5A	Двигун приладу перевантажений. Занадто багато білизни або вона застрягла в барабані.	Програма не була завершена. Вийміть білизну з барабана, встановіть програму і розпочніть цикл знову.
E97	Внутрішня помилка. Відсутність зв'язку між електронними компонентами приладу.	Програма була не завершена належним чином або прилад зупинився занадто рано. Вимкніть прилад, а потім увімкніть його знову. Якщо код попередження з'являється знову, зверніться до авторизованого сервісного центру.

Можлива причина	Можлива причина	Вирішення
ЕНО	Нестабільна робота електромережі.	Коли прилад відображає наступну помилку ЕНО , зачекайте, доки напруга стабілізується, і натисніть «Пуск». Якщо прилад призупиняє цикл без будь-яких позначок, натисніть кнопку «Пуск», щоб розпочати цикл. Якщо з'явиться попередження, перевірте цілісність шнура живлення/розетки або основного джерела живлення.

Якщо з'являються інші коди помилок, вимкніть та увімкніть прилад. Якщо проблема повторюється, зверніться до авторизованого сервісного центру.

У разі виникнення інших проблем із сушильною машиною зверніться до наведеної нижче таблиці на предмет пошуку можливих шляхів їхнього вирішення.

12.2 Усунення несправностей

Проблема	Можливе рішення
Не вдається активувати прилад.	Переконайтеся, що вилку під'єднано до розетки електромережі. Перевірте запобіжник домашньої електропроводки (на електрощиті).
Програма не активується.	Натисніть Старт/Пауза.
Дверцята приладу не зачиняються.	Переконайтеся в тому, що дверцята приладу зачинені. Переконайтеся в тому, що фільтр встановлено правильно.
Прилад зупиняється під час роботи.	Переконайтеся, що білізна не потрапила між дверцятами приладу та гумовою прокладкою. Переконайтеся в тому, що контейнер для води порожній. Натисніть Старт/Пауза для повторного запуску програми. Завантаження занадто мале, збільште завантаження або використовуйте програму Час сушіння.
Час циклу занадто довгий, або результати сушіння незадовільні. ¹⁾	Переконайтеся, що вага білизни відповідає тривалості програми. Переконайтеся в тому, що фільтр чистий.

Проблема	Можливе рішення
	Білизна занадто волога. Запустіть віджимання білизни в пральній машині ще раз.
	Переконайтеся, що температура в приміщенні вище +5°C і нижче +35°C. Оптимальна температура в приміщенні має бути від +18°C до +25°C.
	Установіть програму Час сушіння або Дуже сухе. ²⁾
На дисплеї відображається — — —.	Якщо ви хочете встановити нову програму, вимкніть та ввімкніть прилад.
	Переконайтеся, що опції відповідають програмі.

1) Програма автоматично припиняється максимум через 5 годин.

2) Може статися, що деякі ділянки залишаться вологими, якщо сушаться великі речі (наприклад, простирадла).

Якщо результати сушіння незадовільні

- Встановлена програма була неправильною.
- Засмітився фільтр.
- Засмітився теплообмінник.
- У приладі було занадто багато білизни.
- Барабан забруднений.
- Неправильне налаштування датчика провідності (див. розділ

«Налаштування — налаштування залишкового рівня вологи білизни», щоб обрати краще налаштування).

- Отвори для виходу повітря забиті.
- Температура в приміщенні занадто низька або занадто висока (оптимальна температура в приміщенні становить від 18°C до 25°C)

13. ТЕХНІЧНІ ДАНІ

Висота x Ширина x Глибина	850 x 600 x 600 мм (максимально 665 мм)
Макс. глибина з відкритими дверцятами	1100 мм
Макс. ширина з відкритими дверцятами	950 мм
Висота регулюється	850 мм (+15 мм — регулювання ніжок)
Об'єм барабана	118 л
Максимальне завантаження	9 кг
Напруга	230 В

Частота	50 Гц
Рівень звукової потужності	65 дБ
Загальна потужність	900 Вт
Клас енергетичної ефективності	A++
Споживання електроенергії на стандартній програмі прання бавовни з повним завантаженням. ¹⁾	2,21 кВт•год
Споживання електроенергії на стандартній програмі прання бавовни з частковим завантаженням. ²⁾	1,16 кВт•год
Річне споживання електроенергії ³⁾	258,70 кВт•год
Споживання енергії в режимі «залишити увімкненим» ⁴⁾	0,13 Вт
Споживання енергії у вимкненому стані	40 ,13 Вт
Тип використання	Побутові прилади
Допустима навколишня температура	від +5°C до +35°C
Рівень захисту від проникнення твердих часток і вологи, що забезпечується захисним кожухом, за винятком випадків, коли низьковольтне обладнання не має захисту від вологи	IPX4
Цей продукт містить фторовмісні парникові гази, які герметично запаковані	
Позначення газу	R134a
Вага	0,26 кг
Потенціал глобального потепління (GWP)	1430

¹⁾ Згідно з EN 61121, швидкість обертання для 9 кг бавовняних виробів становить 1000 об./хв.

²⁾ Згідно з EN 61121, швидкість обертання для 4,5 кг бавовняних виробів становить 1000 об./хв.

³⁾ Споживання електроенергії в кВт•год виходячи зі 160 циклів сушіння стандартної програми для бавовни при повному й частковому завантаженні та споживання в режимах зі зниженою потужністю. Фактичне споживання енергії на цикл залежатиме від характеру використання приладу (ПОЛОЖЕННЯ (ЄС) № 392/2012).

⁴⁾ Згідно з EN 61121.

Інформація, наведена в таблиці вище, відповідає положенню Європейської комісії 392/2012, що впроваджує директиву 2009/125/ЄС.

13.1 Показники споживання

Програма	Швидкість/залишкова вологість	Час сушіння ¹⁾	Споживання електроенергії ²⁾
Бавовна Есо 9 кг			
До шафи	1400 об/хв / 50%	160 хв	1,88 кВт•год
	1000 об/хв / 60%	185 хв	2,21 кВт•год
Бавовна 9 кг			
Під праску	1400 об/хв / 50%	107 хв	1,27 кВт•год
	1000 об/хв / 60%	129 хв	1,57 кВт•год
Бавовна Есо 4,5 кг			
До шафи	1400 об/хв / 50%	88 хв	0,97 кВт•год
	1000 об/хв / 60%	103 хв	1,16 кВт•год
Синтетика 3,5 кг			
До шафи	1200 об/хв / 40%	56 хв	0,56 кВт•год
	800 об/хв / 50%	69 хв	0,78 кВт•год

1) Для часткового завантаження час циклу скорочується і прилад використовує менше енергії.

2) Неналежна температура навколишнього середовища та/або погано віджата білізна можуть подовжити час циклу та збільшити споживання енергії.

14. ЕКСПРЕС-ДОВІДНИКИ

14.1 Щоденне користування

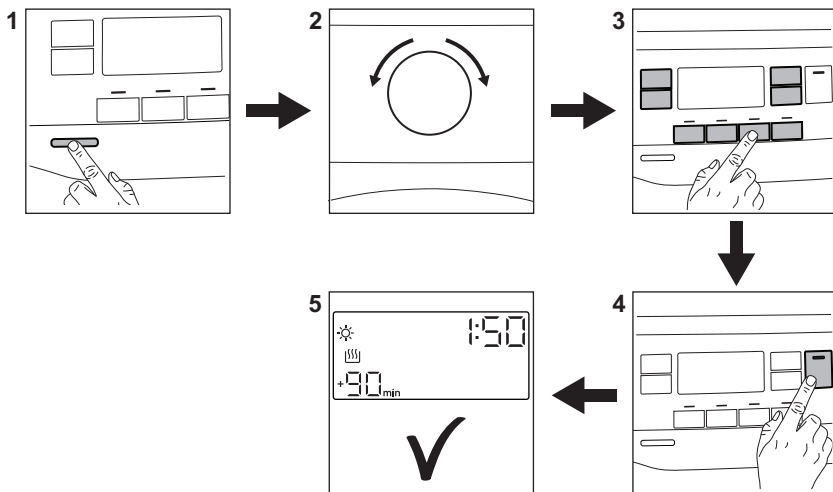

1. Натисніть кнопку «Увімк./Вимк.», щоб увімкнути прилад.
2. За допомогою перемикача програм встановіть програму.
3. Разом з програмою можна встановити 1 чи більше спеціальних опцій. Щоб увімкнути
4. Для запуску програми торкніться кнопки **Пуск/Пауза**.
5. Прилад вмикається.

14.2 Очищення фільтра

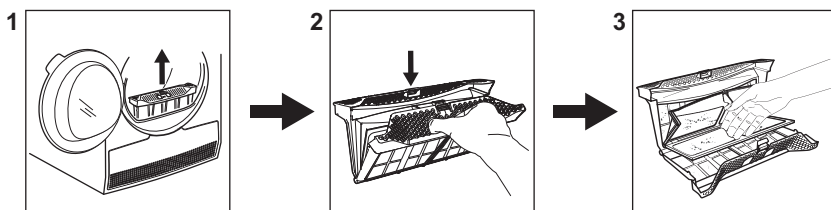

Після закінчення кожного циклу на дисплеї з'являється символ фільтра

, який повідомляє, що слід очистити фільтр.

14.3 Таблица програм

Програма	Завантаження 1)	Властивості / Тип тканини
 2) Бавовна Есо	9 кг	Цикл для сушіння бавовни з рівнем сухості «бавовна до шафи», з максимальним рівнем економії енергії. /  
Бавовна	9 кг	Цикл, призначений для сушіння всіх типів бавовни для зберігання (до шафи). /  
Синтетика	3,5 кг	Синтетика та змішані тканини. /   
Тонкі тканини	4 кг	Делікатні тканини, наприклад, віскоза, штучний шовк, акрил та їхні суміші. /   
Спорт	2 кг	Спортивний одяг, вироби з тонких тканин, мікрволокна, поліестеру. /   
Пухові ковдри	3 кг	Односпальні або двоспальні ковдри та подушки (з пір'я, пуху або синтетичних наповнювачів). /   
Шовк 	1 кг	Легідне сушіння шовку, додатного для ручного прання. /   
Вовна  	1 кг	Вовняні тканини. Легідне сушіння виробів з вовни, які можна прати вручну. Слід вийняти речі відразу після закінчення програми.
Куртки 	2 кг	Верхній одяг, спецодяг, спортивний одяг, ворсистий одяг, куртки з водонепроникних і дишаючих тканин, вітровки зі змінною підстібною підкладкою з флісу або внутрішнім утепленням. Придатні до сушіння у сушильних машинах. /   
Денім	4 кг	Для сушіння одягу, призначеного для дозвілля, зокрема джинсів, спортивних светрів тощо з різною товщиною матеріалу (наприклад, на комірцях, манжетах і швах). /   
Постільна білизна XL	4,5 кг	До трьох комплектів постільної білизни, один з яких може бути двоспальним. /   

Програма	Завантаження 1)	Властивості / Тип тканини
Змішані XL	6 кг	Різні речі з бавовни, суміші бавовни і синтетики, а також синтетичних тканин. / 

1) Максимальна вага сухих речей.

2) Мигтять  Бавовна До шафи Програма «ЕКО» — це «Стандартна програма для бавовни» згідно з Положенням Європейської комісії № 392/2012. Вона може використовуватися для сушіння вологої звичайної білизни з бавовни, і це найбільш економічна з точки зору енергоспоживання програма для сушіння вологої білизни з бавовни.

15. ІНФОРМАЦІЙНИЙ ЛИСТОК ВИРОБУ ВІДПОВІДНО ДО ПОЛОЖЕННЯ ЄС 1369/2017

Інформаційний листок виробу	
Торгова марка	Electrolux
Модель	EW8H259STU PNC916099026
Номінальне завантаження в кг	9
Вентильована або конденсаційна сушильна машина	Конденсатор
Клас енергоефективності	A++
Споживання енергії в кВт•год на рік, виходячи зі 160 циклів сушіння стандартної програми для бавовни при повному й частковому завантаженні, і споживання в режимах зі зниженою потужністю. Фактичне споживання енергії на цикл залежатиме від характеру використання приладу.	258,70
Автоматична або неавтоматична сушильна машина	Автоматично
Споживання енергії стандартної програми для бавовни при повному завантаженні в кВт•год	2,21
Споживання енергії стандартної програми для бавовни при частковому завантаженні в кВт•год	1,16
Споживання енергії в режимі «вимкнено» у Вт	0,13
Споживання енергії в режимі «залишити увімкненим» у Вт	0,13
Тривалість режиму «залишити увімкненим» у хвилинах	10

«Стандартна програма для бавовни», що використовується з повним та частковим завантаженням — це стандартна програма сушіння, якої стосується інформація на етикетці та довідковому аркуші технічних даних, ця програма придатна для сушіння бавовняних речей зі звичайним ступенем вологості та є найефективнішою програмою з точки зору енергоспоживання для бавовни.	
Зважений час виконання «стандартної програми для бавовни при повному і частковому завантаженні» у хвилинах	138
Час виконання «стандартної програми для бавовни при повному завантаженні» у хвилинах	185
Час виконання «стандартної програми для бавовни при частковому завантаженні» у хвилинах	103
Клас ефективності конденсації по шкалі від G (найнижча ефективність) до A (найвища ефективність)	B
Середня ефективність конденсації стандартної програми для бавовни при повному завантаженні у відсотках	81
Середня ефективність конденсації стандартної програми для бавовни при частковому завантаженні у відсотках	81
Зважена ефективність конденсації для «стандартної програми для бавовни при повному і частковому завантаженні»	81
Рівень звукової потужності в дБ	65
Вбудований прилад Т/Н	Ні

Інформація, наведена в таблиці вище, відповідає положенню Європейської комісії 392/2012, що впроваджує директиву 2009/125/ЄС.

16. ОХОРОНА ДОВКІЛЛЯ

Здавайте на повторну переробку матеріали, позначені відповідним символом . Викидайте упаковку у відповідні контейнери для вторинної сировини. Допоможіть захистити навколишнє середовище та здоров'я інших людей і забезпечити вторинну переробку електричних і електронних

приладів. Не викидайте прилади, позначені відповідним символом , разом з іншим домашнім сміттям. Поверніть продукт до заводу із вторинної переробки у вашій місцевості або зверніться до місцевих муніципальних органів влади.

www.electrolux.com/shop



136970220-A-312020

