

Короткофокусный лазерный проектор

Руководство пользователя

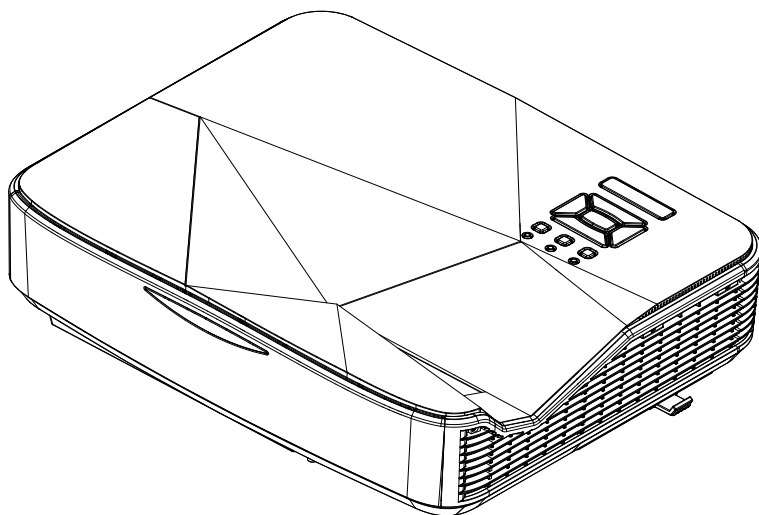

Z850V/RL40/DU-800/Z850/RL30/DU-600



Содержание

Содержание	2	Опции	30
Замечания об эксплуатации	3	Опции Параметры лампы	32
Информация по технике безопасности	3	3D	33
Меры предосторожности	4	Режим смешения	34
Введение	6	LAN	35
Комплект поставки	6	Мультимедиа	49
Общий вид устройства	7	Доступ к мультимедийным файлам	49
Главное устройство	7	Как войти в режим Мультимедиа	49
Панель управления	8	Приложения	56
Входные/выходные соединения	9	Установка и чистка дополнительного пылевого фильтра	56
Пульт дистанционного управления	10	Совместимые режимы	57
Установка	11	▶ Аналоговый VGA	57
Подключение проектора	11	▶ Цифровой HDMI	59
Подключение к компьютеру/ноутбуку	11	Положения и примечания относительно безопасности	61
Подключение к видеоисточникам	12	Монтаж потолочного крепления	64
Включение и выключение проектора	13		
Включение проектора	13		
Отключение питания проектора	14		
Предупреждающий индикатор	14		
Настройка проецируемого изображения	15		
Настройка высоты проектора'	15		
Настройка фокуса проектора'	16		
Настройка размера проецируемого изображения (Диагональ)	17		
Элементы управления	19		
Панель управления и пульт управления	19		
Панель управления	19		
Пульт дистанционного управления	20		
Окна экранного меню	22		
Использование меню	22		
Изображение	23		
Экран	25		
Настр.	27		
Громкость	29		

Информация по технике безопасности

	Символ молнии с острием стрелки в равностороннем треугольнике служит для предупреждения пользователя о неизолированном «высоком напряжении» внутри продукта, величина которого может вызвать у людей электрошок.
	Восклицательный знак в равностороннем треугольнике предупреждает пользователя о наличии важных инструкций по эксплуатации и текущему ремонту (техническому обслуживанию) в документах, прилагаемых к устройству.

ПРЕДУПРЕЖДЕНИЕ: ВО ИЗБЕЖАНИЕ ВОЗГОРАНИЯ ИЛИ ПОРАЖЕНИЯ ЭЛЕКТРИЧЕСКИМ ТОКОМ, ОБЕРЕГАЙТЕ УСТРОЙСТВО ОТ ДОЖДЯ И ВЛАГИ. ВНУТРИ КОРПУСА ИМЕЮТСЯ ОПАСНЫЕ ВЫСОКИЕ ЭЛЕКТРИЧЕСКИЕ НАПРЯЖЕНИЯ. НЕ ВСКРЫВАЙТЕ КОРПУС, ДЛЯ ПРОВЕДЕНИЯ ТЕХНИЧЕСКОГО ОБСЛУЖИВАНИЯ ОБРАЩАЙТЕСЬ ТОЛЬКО К КВАЛИФИЦИРОВАННЫМ СПЕЦИАЛИСТАМ.

Предельно допустимые излучения класса В

Этот цифровой аппарат класса В соответствует всем требованиям принятых в Канаде инструкций по эксплуатации оборудования, создающего помехи.

Важные инструкции по технике безопасности

1. Не перекрывайте вентиляционные отверстия. Чтобы обеспечить надежную работу проектора и защитить его от перегрева, размещайте проектор таким образом, чтобы не допустить нарушения нормальной вентиляции. Не размещайте его на накрытом кофейном столике, диване, кровати и т.д. Не размещайте проектор в замкнутом пространстве, например в нише или книжном шкафу, где воздух не может нормально циркулировать.
2. Не используйте проектор вблизи воды или в сырых местах. Во избежание возгорания и/или поражения электрическим током, оберегайте проектор от дождя и влаги.
3. Не устанавливайте проектор около таких источников тепла, как радиаторы, нагреватели, печи или другие приборы (в т.ч. усилители), которые выделяют тепло.
4. Очищайте проектор только сухой тканью.
5. Используйте только те принадлежности и аксессуары, которые поставил производитель.
6. Не используйте устройство в случае его физического повреждения. Используйте устройство только по его прямому назначению. К физическим повреждениям и неправильному использованию, кроме прочего, относятся:
 - Падение устройства.
 - Повреждение шнура питания или штепсельной вилки.
 - Попадание жидкости на проектор.
 - Воздействие на проектор дождя или влаги.
 - Попадание инородных предметов в проектор или ослабление крепления внутренних компонентов.Не пытайтесь ремонтировать это устройство самостоятельно. Открытие или удаление защитных крышек может привести к поражению опасными уровнями напряжений и другим опасным ситуациям.
7. Не допускайте попадания в проектор каких-либо предметов или жидкостей. Они могут войти в контакт с частями, находящимися под опасным электрическим напряжением и вызвать короткое замыкание, способное привести к возгоранию или поражению электрическим током.
8. Наклейки с информацией о технике безопасности расположены на корпусе проектора.
9. Ремонт устройства должен проводить только соответствующим образом подготовленный персонал.

Меры предосторожности



Пожалуйста, соблюдайте все предупреждения, меры предосторожности и правила эксплуатации, описанные в этом руководстве пользователя.

- Предупреждение - Не заглядывайте в объектив проектора, когда лампа включена. Яркий свет может повредить зрение.
- Предупреждение - Во избежание возгорания или поражения электрическим током, оберегайте проектор от дождя и влаги.
- Предупреждение - Не открывайте и не разбирайте проектор, так как это может привести к поражению электрическим током.

Замечания об эксплуатации

Необходимые действия:

- ❖ Перед тем, как приступить к очистке устройства, отсоедините шнур питания от электрической розетки.
- ❖ Для очистки корпуса дисплея используйте мягкую сухую ткань, смоченную слабым моющим средством.
- ❖ Отсоедините вилку шнура питания от электрической розетки, если устройство не будет использоваться в течение длительного времени.

Запрещается:

- ❖ Блокировать отверстия устройства, предназначенные для вентиляции.
- ❖ Использовать абразивные чистящие средства, парафин или растворители для очистки устройства.
- ❖ Использовать проектор в следующих условиях:
 - В очень горячей, холодной или влажной среде.
 - ▶ До 6000 футов над уровнем моря
Чрезмерно жарко: > 35°C
Чрезмерно холодно: < 5°C
 - ▶ Выше 6000 футов
Чрезмерно жарко: > 30°C
Чрезмерно холодно: < 5°C
 - ▶ Чрезмерная влажность: > 70% R.H. (относительная влажность)
 - в местах, подверженных чрезмерному запылению и загрязнению.
 - около приборов, создающих сильное магнитное поле.
 - под прямыми солнечными лучами.

Комплект поставки

Распакуйте коробку и убедитесь в наличии всех перечисленных ниже предметов. Если какие-либо предметы отсутствуют, обратитесь в ближайший центр обслуживания клиентов.

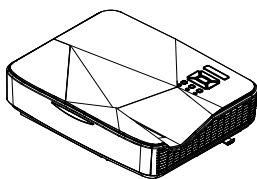

Проектор

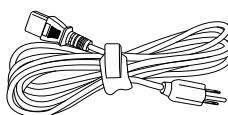

Шнур питания

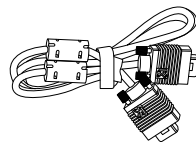

Кабель VGA



- ❖ В связи с различными условиями использования в каждой стране, в некоторых регионах в комплект поставки могут входить разные принадлежности.

Документация:

- Руководство пользователя и краткое руководство

Общий вид устройства

Главное устройство

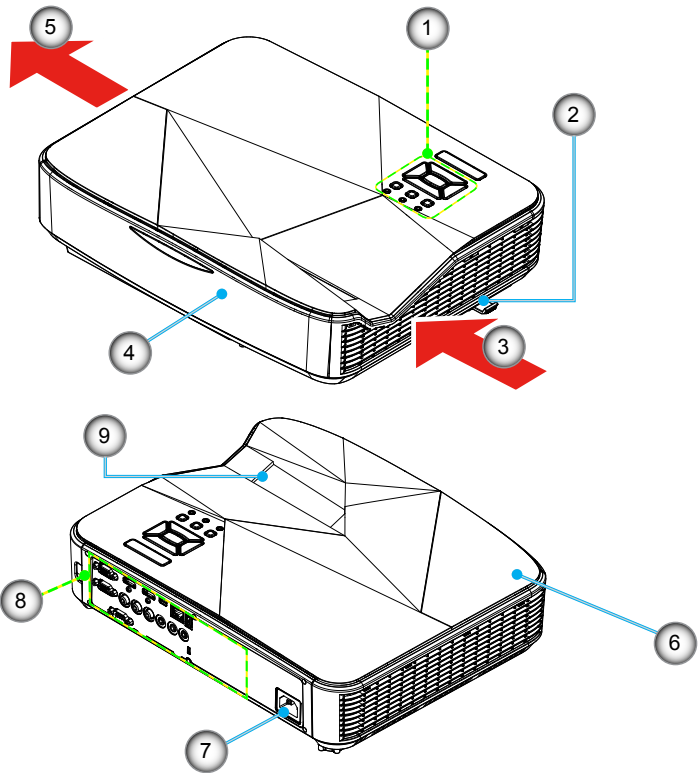

❖ Интерфейс зависит от характеристик конкретной модели.

- | | |
|-------------------------|--------------------------------|
| 1. Панель управления | 6. Динамик |
| 2. Переключатель фокуса | 7. Разъем электропитания |
| 3. Вход воздуха | 8. Входные/выходные соединения |
| 4. Приемник ИК-сигнала | 9. Единица |
| 5. Выход воздуха | |

Панель управления

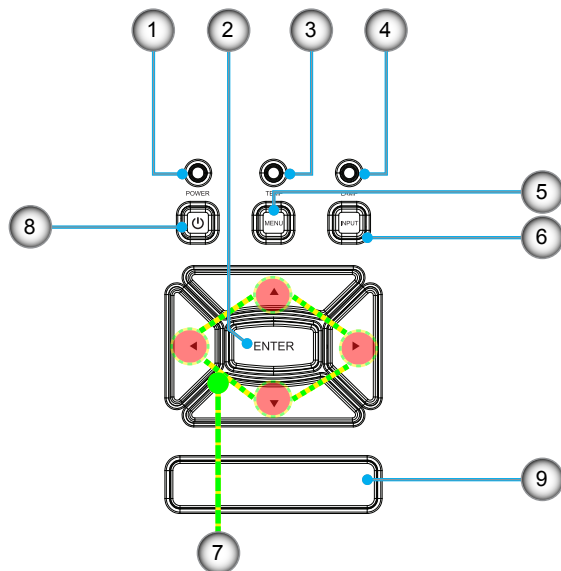

1. СД «Power»
2. Enter
3. СД «Temp»
4. СД «Lamp»
5. Меню
6. Ввод
7. Четыре кнопки выбора
8. Кнопка питания
9. Приемник ИК-сигнала

Входные/выходные соединения

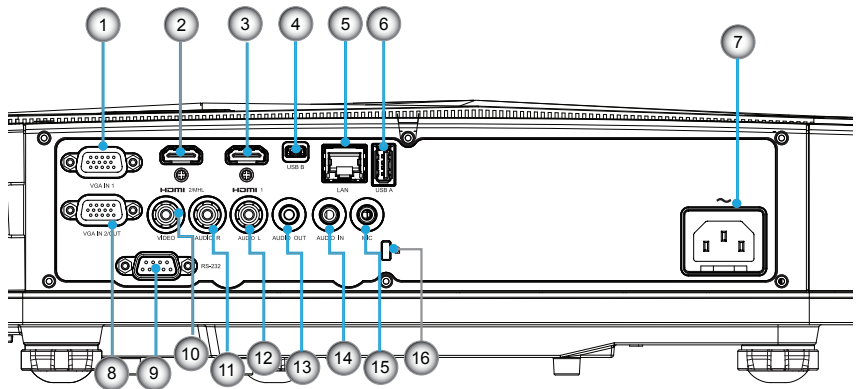

1. Разъем VGA1-IN/YPbPr (Аналоговый сигнал ПК/Вход компонентного видео/HDTV/YPbPr)
2. Входной разъем HDMI2
3. Входной разъем HDMI1
4. Разъем USB (подключается к ПК для дистанционного управления с использованием мыши)
5. Разъем RJ45 (опция)
6. Разъем USB типа A (опция)
7. Разъем электропитания
8. Разъем VGA-Out/VGA2-In
9. Разъем RS-232 (9-конт., типа DIN)
10. Входной разъем комбинированного видеосигнала
11. Входной разъем композитного видео (правый)
12. Входной разъем композитного видео (Левый)
13. Выходной звуковой разъем (3,5 мм мини-джек)
14. Входной звуковой разъем (3,5 мм мини-джек)
15. Входной звуковой разъем (микрофон)
16. Отверстие для замка Kensington™

NOTE

❖ Интерфейс зависит от характеристик конкретной модели.

NOTE

❖ Сквозное соединение мониторов поддерживается только для VGA1-IN/YPbPr.

Пульт дистанционного управления



1. Передатчик ИК-сигнала
2. Светодиодные индикатор
3. Кнопка включения/выключения питания
4. Enter
5. Четыре кнопки выбора
6. Меню
7. Exit
8. Увеличить
9. Reset
10. Авто
11. Ввод
12. Уменьшение
13. Громк. +/-
14. Трапеция +/-
15. Изображение
16. Пустой экран
17. Формат кадра
18. VGA1
19. HDMI1
20. VGA2
21. HDMI2
22. Video
23. Стоп-кадр
24. Цифровая клавиатура (для ввода пароля)

Подключение проектора Подключение к компьютеру/ноутбуку

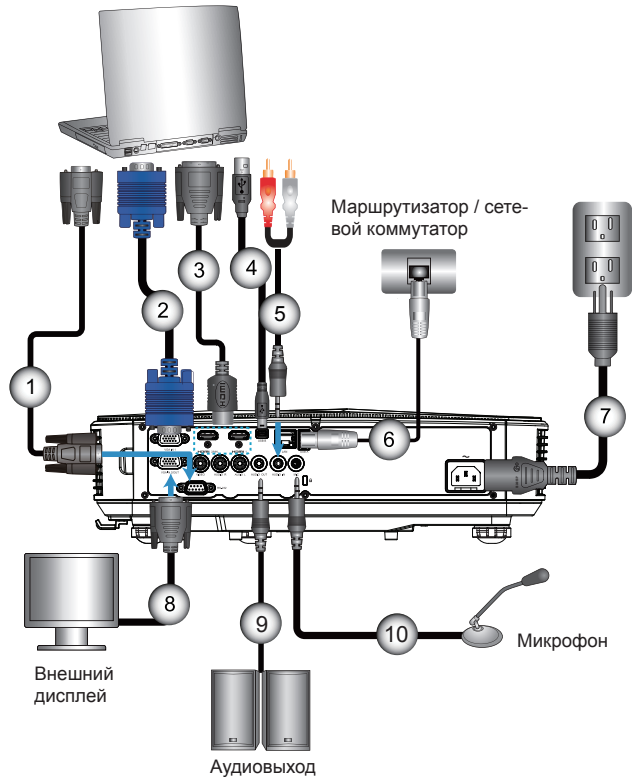

NOTE

- ❖ В связи с различными условиями использования в каждой стране, в некоторых регионах в комплект поставки могут входить разные принадлежности.
- ❖ (*) Заказная опция

1.....	*Кабель RS232
2.....	Кабель VGA
3.....	*Кабель HDMI
4.....	*Кабель USB
5.....	*Аудиокабель/RCA
6.....	*Кабель RJ45
7.....	Шнур питания
8.....	*Кабель выхода VGA
9.....	*Кабель звукового выхода
10.....	*Кабель входа аудио

Подключение к видеоисточникам

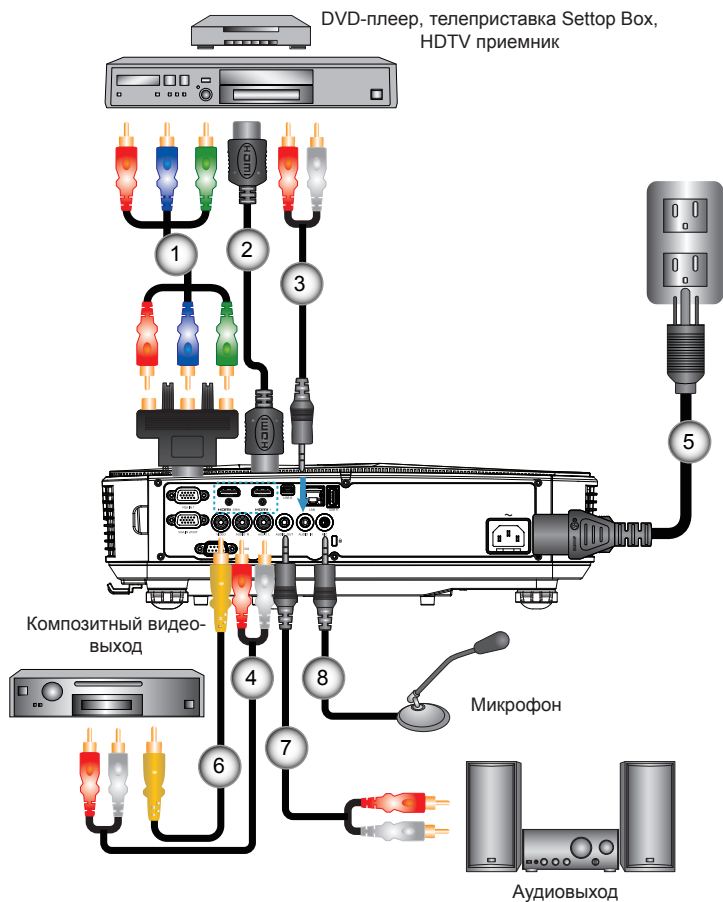

- ❖ В связи с различными условиями использования в каждой стране, в некоторых регионах в комплект поставки могут входить разные принадлежности.
- ❖ (*) Заказная опция

- | | |
|--------|--------------------------------------------------------------|
| 1..... | *15-контактный переходник на 3 компонентных разъема RCA/HDTV |
| 2..... | *Кабель HDMI |
| 3..... | *Аудиокабель |
| 4..... | *Аудиокабель/RCA |
| 5..... | Шнур питания |
| 6..... | *Кабель композитного видеосигнала |
| 7..... | *Аудиокабель/RCA |
| 8..... | *Кабель входа аудио |

Включение и выключение проектора

Включение проектора

1. Надежно подсоедините шнур питания и сигнальный кабель. После подключения индикатор ПИТАНИЕ загорится оранжевым цветом.
 2. Включите лампу кнопкой «» на пульте или проекторе. Индикатор ПИТАНИЕ загорится синим. **1**
Начальная заставка отобразится где-то через 10 секунд. При первом использовании проектора требуется выбрать язык меню и режим энергосбережения.
 3. Включите и подсоедините источник (компьютер, ноутбук, видеоплеер и т.д.), сигнал которого требуется отображать на экране. Проектор обнаружит источник автоматически. Если нет, нажмите кнопку меню и перейдите в меню «ПАРАМЕТРЫ». Убедитесь, что параметр «Автоисточник» установлен в значение «Выкл.».
- ❖ Если одновременно подключено нескольких источников, для переключения входов нажмите кнопку «Ввод» на панели управления или клавишу выбора источника на пульте дистанционного управления.



❖ В ждущем режиме (энергопотребление < 0,5 Вт) входы/выходы VGA и аудиосигнала отключаются.



❖ Сначала включите проектор, затем выберите источник сигнала.

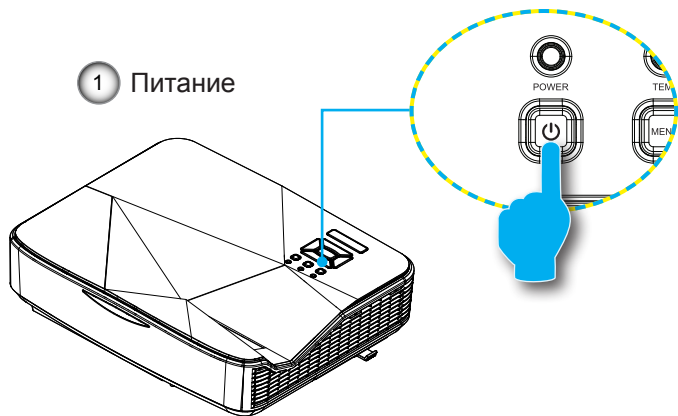

Отключение питания проектора

1. Кнопкой «**⏻**» на пульте или панели управления выключите проектор. На экране появится следующее сообщение.

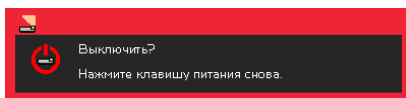

Для подтверждения нажмите кнопку «**⏻**» еще раз, в противном случае сообщение через 10 секунд исчезнет. При втором нажатии кнопки «**⏻**» запустится вентилятор охлаждения системы, и система выключится.

2. Вентиляторы охлаждения проработают еще около 4 секунд до завершения цикла охлаждения, индикатор ПИТАНИЕ будет мигать оранжевым. При переходе проектора в ждущий режим индикатор ПИТАНИЕ загорится ровным оранжевым цветом.

Чтобы снова включить проектор, дождитесь, пока проектор завершит цикл охлаждения и перейдет в ждущий режим. Чтобы снова включить проектор из ждущего режима, просто нажмите кнопку «**⏻**».

3. Отсоедините шнуры питания от электрической розетки и проектора.

Предупреждающий индикатор

Когда загораются предупреждающие индикаторы (см. ниже), проектор автоматически отключается:

- ❖ Индикатор «LAMP» загорается красным цветом, а индикатор «ПИТАНИЕ» мигает желтым цветом.
- ❖ Если индикатор «ТЕМП» горит красным, это указывает на перегрев проектора. В обычных условиях проектор можно снова включить.
- ❖ Индикатор «ТЕМП» загорается красным цветом, а индикатор «ПИТАНИЕ» мигает желтым цветом.

Выньте сетевой шнур из проектора, выждите 30 секунд и повторите попытку. Если предупреждающий индикатор загорается снова, обратитесь за помощью в ближайший сервисный центр.



- ❖ В подобных случаях рекомендуется обратиться в ближайший сервисный центр.

Настройка проецируемого изображения

Настройка высоты проектора'

Проектор оснащен подъемными ножками для настройки высоты изображения.

1. Найдите требуемую регулируемую ножку в нижней части проектора.
2. Чтобы поднять проектор, поверните регулировочное кольцо по часовой стрелке, а чтобы опустить проектор, поверните кольцо против часовой стрелки. Аналогично выставьте нужную высоту для остальных ножек.

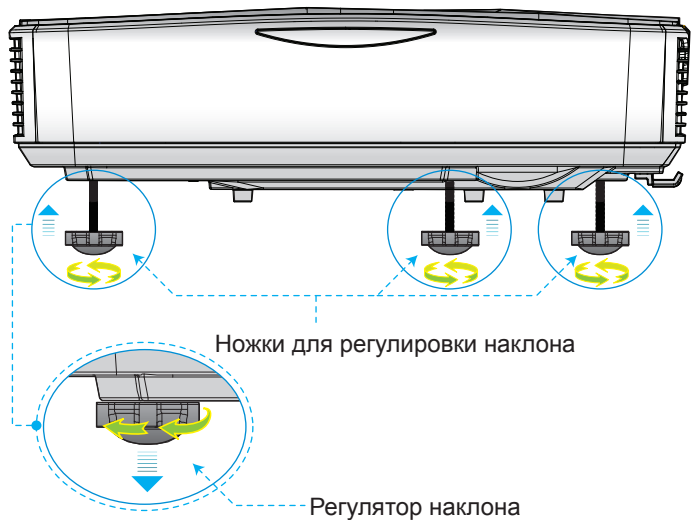

Настройка фокуса проектора'

Для фокусировки изображения, сдвиньте переключатель фокуса влево/вправо, пока изображение не станет четким.

- ▶ Серия 1080p: Проектор фокусирует изображение на расстоянии 1,59~1,87 фута (0,49~0,57 метра) (от объектива до стены).
- ▶ Серия Ultra Wide: Проектор фокусирует изображение на расстоянии 2,36~2,75 фута (0,72~0,84 метра) (от объектива до стены).

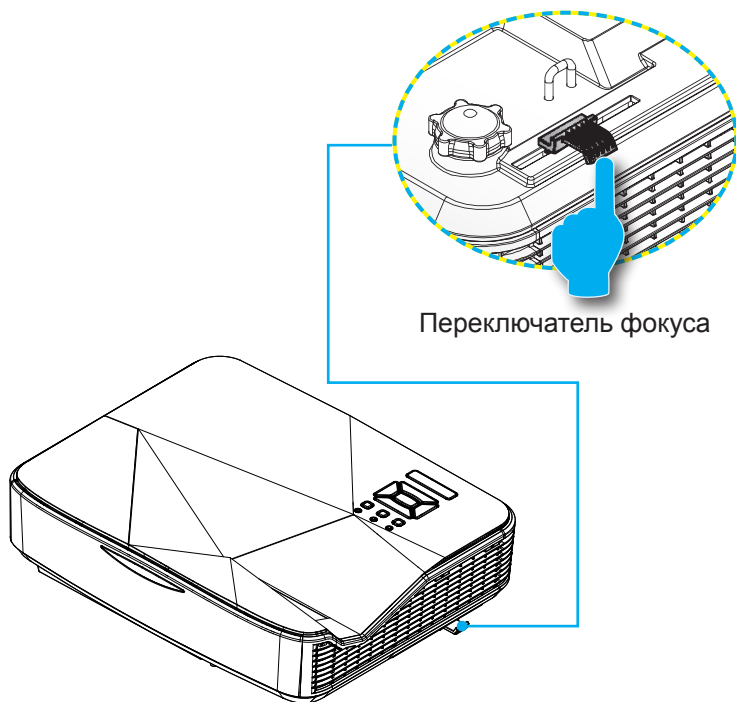

Настройка размера проецируемого изображения (Диагональ)

- ▶ Серия 1080p: Размер проецируемого изображения составляет от 87 до 102 дюймов (2,21 - 2,59 метров).
- ▶ Серия Ultra Wide: Размер проецируемого изображения составляет от 120 до 140 дюймов (3,05 - 3,56 метров).

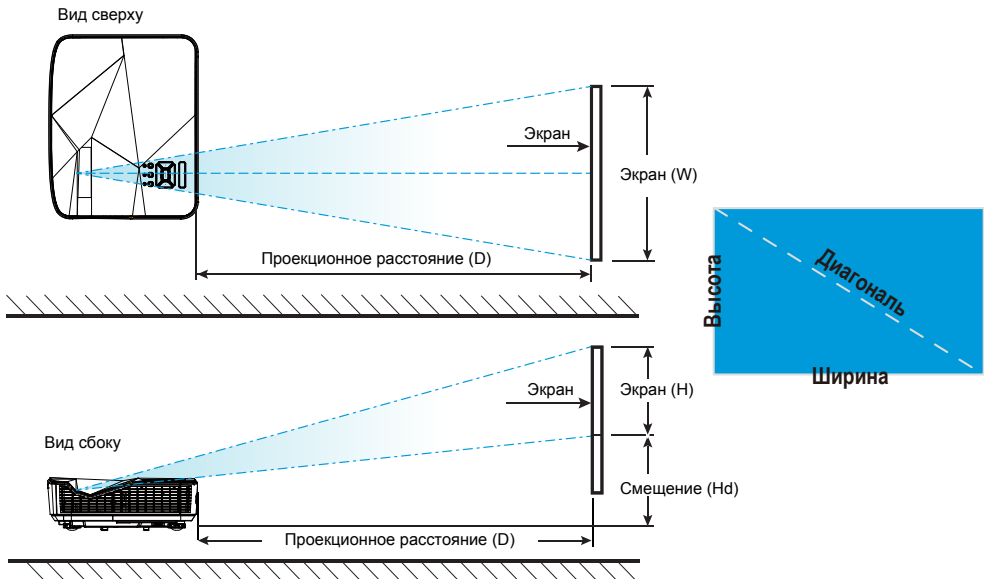

1080p

Длина по диагонали (в дюймах) экрана в формате 16:9	Размер экрана Ш x В				Проекционное расстояние (D)				Смещение (Hd)	
	(см)		(в дюймах)		(см)		(в дюймах)		(см)	(в дюймах)
	Ширина	Высота	Ширина	Высота	ширина	Теле	ширина	Теле		
87	192,6	108,3	75,8	42,6	23,3	нп	9,2	нп	28,9	11,4
90	199,2	112,1	78,4	44,1	24,9	нп	9,8	нп	29,6	11,7
95	210,3	118,3	82,8	46,6	27,7	нп	10,9	нп	30,9	12,2
100	221,4	124,5	87,2	49,0	30,5	нп	12,0	нп	32,2	12,7
102	225,8	127,0	88,9	50,0	31,6	нп	12,4	нп	32,7	12,9

Ultra Wide

Длина по диагонали (в дюймах) экрана в формате 16:6	Размер экрана Ш x В				Проекционное расстояние (D)				Смещение (Hd)	
	(см)		(в дюймах)		(см)		(в дюймах)		(см)	(в дюймах)
	Ширина	Высота	Ширина	Высота	ширина	Теле	ширина	Теле		
120	285,4	107,0	112,4	42,1	46,7	нп	18,4	нп	36,9	14,5
125	297,3	111,5	117,0	43,9	49,7	нп	19,6	нп	38,2	15,0
130	309,2	115,9	121,7	45,6	52,6	нп	20,7	нп	39,5	15,6
135	321,1	120,4	126,4	47,4	55,6	нп	21,9	нп	40,8	16,1
140	333,0	124,9	131,1	49,2	58,6	нп	23,1	нп	42,0	16,5

❖ Следующая таблица приведена только для справки.

Панель управления и пульт управления

Панель управления

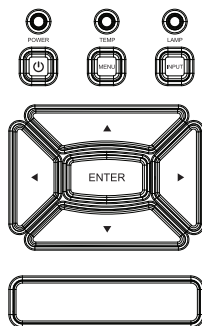

Использование панели управления

Питание		См. раздел «Включение и выключение проектора» на стр. 13-14.
Enter		Нажмите «Enter» для подтверждения выбора настроек.
Ввод		Нажмите «Ввод», чтобы выбрать входной сигнал.
МЕНЮ		Нажмите «МЕНЮ» для открытия экранного меню. Для закрытия экранного меню снова нажмите кнопку «МЕНЮ».
Четыре кнопки выбора		Используйте клавиши ▲▼◀▶, чтобы выбрать требуемые элементы или внести изменения.
СВЕТОДИОД ЛАМПЫ		Индикатор состояния источника света проектора.
СД TEMP		Индикатор температуры проектора.
Индикатор POWER		Индикатор состояния питания проектора.

Пульт дистанционного управления



Использование пульта дистанционного управления

Передатчик ИК-сигнала	Посылает ИК-сигнал на проектор.
СД	Светодиодные индикатор.
Питание 	См. раздел «Включение и выключение проектора» на стр.13-14.
Exit	Нажмите «Exit», чтобы закрыть экранное меню.
Увеличить	Увеличение проецируемого изображения.
Reset	Возврат регулировок и настроек к стандартным заводским значениям. (за исключением значения счетчика лампы)
Уменьшение	Уменьшение проецируемого изображения.
Enter	Подтвердите выбор пункта.
Ввод	Нажмите «Ввод», чтобы выбрать входной сигнал.
Авто	Автоматически синхронизирует проектор с источником входного сигнала.
Четыре кнопки выбора	Используйте клавиши ▲▼◀▶, чтобы выбрать требуемые элементы или внести изменения.
Трапеция +/-	Регулирует искажение изображения, вызванное наклоном проектора.
Громк. +/-	Используется для увеличения и уменьшения уровня громкости.

Элементы управления пользователя



Использование пульта дистанционного управления

Формат кадра	Используйте эту функцию для выбора требуемого формата изображения.
Меню	Нажмите «Меню» для открытия экранного меню. Для закрытия экранного меню снова нажмите кнопку «Меню».
VGA1	Нажмите «VGA1», чтобы выбрать разъем VGA IN 1.
Пустой экран	Мгновенно включает и выключает аудио и видео сигнал.
HDMI1	Нажмите «HDMI1», чтобы выбрать разъем HDMI IN 1.
HDMI2	Нажмите «HDMI2», чтобы выбрать разъем HDMI IN 2.
VGA2	Нажмите «VGA2», чтобы выбрать разъем VGA IN 2.
Видеосигнал	Нажмите «Видеосигнал», чтобы выбрать источник композитного видеосигнала.
Стоп-кадр	Останов изображения на экране. Второе нажатие восстанавливает изображение на экране.
Изображение	Выбор режима показа: Яркий, Стандарт, Видео, Dark FPS, Пользовательский.

Окна экранного меню

Проектор снабжен многоязычными экранными меню, позволяющими выполнять регулировки изображения и изменять различные настройки.

Использование меню

1. Для открытия экранного меню, нажмите «Меню» на пульте дистанционного управления или клавиатуре проектора.
2. При появлении экранного меню, кнопками ▲▼ выберите нужный пункт в главном меню. Для входа в подменю выбранного параметра используйте кнопку ►или «Enter».
3. Кнопками ▲▼ выберите в подменю нужный параметр и настройте его кнопками ◀▶.
4. Выберите в подменю следующий элемент, который требуется отрегулировать, и измените значение указанным выше способом.
5. Нажмите «Ввод» для подтверждения, и экран возвратится в основное меню.
6. Чтобы выйти, снова нажмите кнопку «Меню». Экранное меню закроется, и проектор автоматически сохранит новые настройки.



Изображение



Режим фотосъемки

Для оптимизации изображений различного типа используется ряд стандартных режимов настроек. Кнопками ◀ и ▶ выберите нужный пункт.

- ▶ Яркий: Для выбора оптимальной яркости.
- ▶ Стандартный: Для показа презентаций.
- ▶ Кино: Для просмотра видеофильмов.
- ▶ Dark FPS: Для воспроизведения игрового контента.
- ▶ Настр. польз.: Собственные настройки пользователя.

Цвет Стены

Эта функция позволяет получить оптимизированное изображение с компенсацией цвета стены. Вы можете выбрать: «Белый», «Светло-желтый», «Голубой», «Розовый», «Темно-зеленый».

Яркость

Используется для регулировки яркости изображения.

- ▶ Кнопка ◀ делает изображение темнее.
- ▶ Кнопка ▶ делает изображение темнее.

Контрастность

Параметр «Контрастность» регулирует степень различия между самыми светлыми и самыми темными участками изображения. Регулировка контрастности меняет уровни белого и черного цветов в проецируемом изображении.

- ▶ Кнопка ◀ уменьшает контраст.
- ▶ Кнопка ▶ увеличивает контраст.



- ❖ Функции «Резкость», «Насыщенность» и «Оттенок» поддерживаются только в режиме «Видео».

Резкость

Используется для регулировки резкости изображения.

- ▶ Кнопка ◀ уменьшает резкость.
- ▶ Кнопка ▶ увеличивает резкость.

Насыщенность

Используется для регулировки насыщенности видеоизображения от черно-белого до полностью насыщенного цвета.

- ▶ Кнопка ◀ уменьшает степень насыщенности изображения.
- ▶ Кнопка ▶ увеличивает степень насыщенности изображения.

Оттенок

Используется для регулировки баланса красного и зеленого цветов.

- ▶ Кнопка ◀ увеличивает уровень зеленого.
- ▶ Кнопка ▶ увеличивает уровень красного.

Гамма

Позволяет выбрать значение гамма-коррекции для получения оптимальной контрастности изображения для данного входного сигнала.

Цвет. темп.

Позволяет регулировать цветовую температуру. При более высокой температуре изображение приобретает более холодный оттенок, при более низкой температуре изображение приобретает более теплый оттенок.

Настройки цвета

Используйте эти параметры для расширенной настройки отдельных цветов: красного, зеленого, синего, голубого, малинового и желтого.

Экран

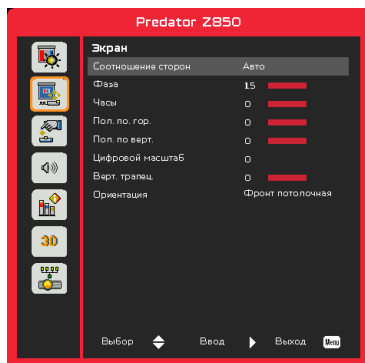

Соотношение сторон

- ▶ Авто: Сохраняется исходное соотношение ширины и высоты кадра, а его размер подгоняется к горизонтальному или вертикальному размеру экрана.
- ▶ 4:3: Преобразование кадра с заполнением экрана в формате 4:3.
- ▶ 16:9: Кадр подгоняется к ширине экрана, а высота кадра меняется для получения изображения в формате 16:9.
- ▶ 16:10: Кадр подгоняется к ширине экрана, а высота кадра меняется для получения изображения в формате 16:10. (только для моделей SSI 1080p).
- ▶ UWHD: Кадр пропорционально изменяется, так чтобы его ширина совпадала с шириной экрана, а высота соответствовала формату 16:6 (только для моделей Ultrawide).



- ❖ Диапазоны значений «Пол. по. гор.» и «Пол. по. верт.» зависят от источника видеосигнала.

Фаза

Используется для синхронизации сигнала экрана с сигналом-графической карты. Если изображение нестабильно или мигает, используйте этот параметр для настройки.

Часы

Отрегулируйте для устранения вертикального мерцания в изображении.

Пол. по. гор.

- ▶ Кнопка ◀ смещает изображение влево.
- ▶ Кнопка ▶ смещает изображение вправо.

Пол. по верт.

- ▶ Кнопка ◀ смещает изображение вниз.
- ▶ Кнопка ▶ смещает изображение вверх.

Цифровой масштаб

- ▶ Кнопка ◀ уменьшает размер изображения.
- ▶ Кнопка ▶ увеличивает изображение на проекционном экране.

Верт. трапец.

Кнопками ◀ или ▶ исправьте искажение по вертикали. Если изображение выглядит трапециевидным, эта функция поможет сделать его прямоугольным.

Ориентация

- ▶ Фронтальная: Прямое проецирование изображения на экран.
- ▶ Фронт потолочная: Эта опция выбрана по умолчанию. При выборе этого варианта изображение будет отображаться перевернутым по вертикали.
- ▶ Задняя: При выборе этого варианта изображение будет отображаться перевернутым по горизонтали.
- ▶ Задн потолочная: При выборе этого варианта изображение будет отображаться перевернутым по горизонтали и вертикали.

Настр.

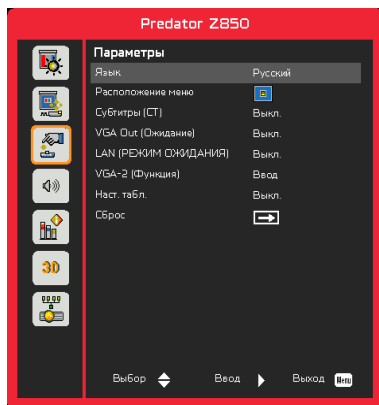

Язык

Выбор языка экранного меню. Кнопками ◀ или ▶ откройте подменю и кнопками ▲ или ▼ выберите нужный язык. Нажмите ▶ на пульте для завершения выбора.



Расположение меню

Используется для выбора расположения меню на экране.

Субтитры (СТ)

Эта функция активирует меню «Субтитры». Выберите нужную настройку субтитров: Выкл, CC1, CC2, CC3, и CC4.

VGA Out (Ожидание)

Выберите «Вкл.» - для включения выхода VGA OUT.

LAN (РЕЖИМ ОЖИДАНИЯ)

Выберите «Вкл.» для включения локальной сети. Выберите «Выкл.» для выключения локальной сети.

VGA-2 (функция)

- ▶ Ввод: Выберите «Ввод», чтобы порт VGA работал, как вход VGA.
- ▶ Выход: Выберите «Выход», чтобы активировать функцию VGA Out после включения проектора.

Наст. табл.

Отображение тестовой таблицы.

Сброс

Выбор «Да» восстанавливает стандартные заводские значения для всех настроек меню.

Громкость

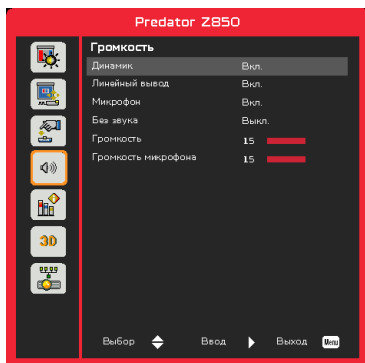

Динамик

- ▶ Выберите «Вкл.», чтобы включить динамик.
- ▶ Выберите «Выкл.», чтобы отключить динамик.

Линейный вывод

- ▶ Выберите «Вкл.», чтобы включить линейный выход.
- ▶ Выберите «Выкл.», чтобы отключить линейный выход.

Микрофон

- ▶ Выберите «Вкл.», чтобы включить микрофон.
- ▶ Выберите «Выкл.», чтобы отключить микрофон.

Без звука

- ▶ «Вкл» - отключает звук.
- ▶ «Выкл» - включает звук.

Громкость

- ▶ Кнопка ◀ уменьшает громкость.
- ▶ Кнопка ▶ увеличивает громкость.

Громкость микрофона

- ▶ Кнопка ◀ уменьшает громкость микрофона.
- ▶ Кнопка ▶ увеличивает громкость микрофона.

Опции

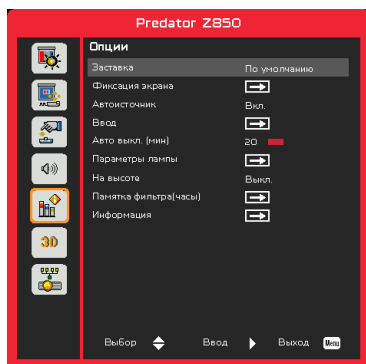

Заставка

Эта функция используется для задания нужной заставки. Сделанные изменения вступят в силу только при следующем включении проектора.

- ▶ По умолчанию: экранная заставка по умолчанию.
- ▶ Настр. польз.: Использовать заставку, сохраненную в функции «Снимок экрана».



- ❖ Для успешной записи снимка экрана требуется, чтобы разрешение экранного изображения не превышало собственного разрешения проектора. (WXGA:1280 x 800).
- ❖ Функция «Снимок экрана» недоступна, когда включен режим «3D».
- ❖ Перед активацией этой функции рекомендуется установить функцию «Соотношение сторон» в значение «Авто».

Снимок экрана

Нажмите кнопку ► для захвата текущего изображения на экране.

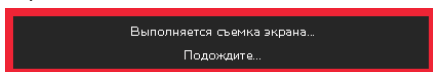

Автоисточник

- ▶ Вкл.: Проектор будет искать другие сигналы, если текущий входной сигнал будет потерян.
- ▶ ВЫКЛ.: Проектор будет выполнять поиск только текущего входного соединения.

Ввод

Кнопка ► используется для включения/выключения источников входных сигналов. Не выбранные входы проектор искать не будет.

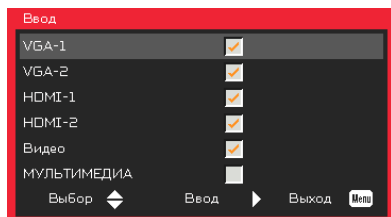

Авто выкл. (мин)

Позволяет установить интервал отсчета таймера. Счетчик начнет отсчитывать время, когда прекратится подача сигнала на проектор. Проектор автоматически выключится после окончания отсчета (значение счетчика задается в минутах).

Параметры лампы

См. стр. 32.

На высоте

- ▶ Вкл.: Встроенные вентиляторы работают с повышенной скоростью. Этот режим рекомендуется при использовании проектора на высотах более 2500 футов (762 метра) над уровнем моря.
- ▶ Выкл.: Скорость встроенных вентиляторов автоматически изменяется в зависимости от внутренней температуры.

Памятка фильтра(часы)

- ▶ Оповещение о состоянии фил (часы): Устанавливает время включения напоминания.
- ▶ Напоминание о чистке: Выберите «Да» - для сброса счетчика пылевого фильтра после его замены.

Информация

Отображаются сведения о проекторе: название модели, SNID, источник, разрешение, версия ПО, экранный формат кадра.

Опции | Параметры лампы

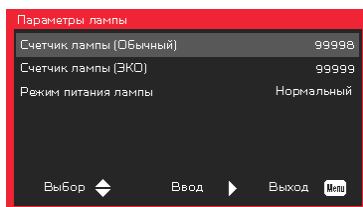

Счетчик лампы (Обычный)

Показывает время проецирования в обычном режиме.

Счетчик лампы (ЭКО)

Показывает время проецирования в режиме ЭКО.

Режим питания лампы

- ▶ Нормальный: Стандартный режим.
- ▶ ЭКО: Использование этой функции снижает яркость лампы проектора для уменьшения энергопотребления и продления срока службы лампы.

3D

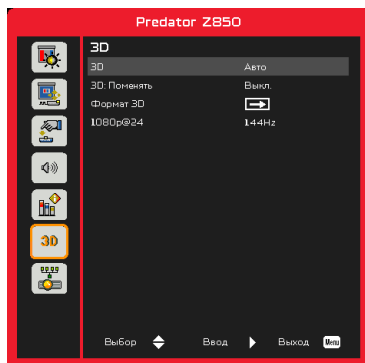

- ❖ В режиме «Frame Sequential» поддерживаются входные стереосигналы DLP-Link от разъемов VGA/HDMI.
- ❖ В режимах «Frame Sequential» / «Field Sequential» поддерживаются входные стереосигналы HQFS от разъемов Композ. видео/S-Видео.
- ❖ В режимах «Frame Packing»/«Side-by-Side (Half)»/«Top and Bottom» поддерживаются входные стереосигналы HDMI 1.4a.

3D

- ▶ Авто: Когда обнаруживается сигнал идентификации источника HDMI 1.4a 3D, автоматически выбирается режим изображения 3D.
- ▶ «Вкл» - включает режим 3D.
- ▶ «Выкл» - выключает режим 3D.

3D: Поменять

Если через стереочки DLP вы видите дискретное изображение или наложение изображений, тогда для получения нормального изображения вам, вероятно, требуется применить режим «Поменять» для вывода левого и правого стереокадров в правильной последовательности.

Формат 3D

Эта функция используется для выбора формата 3D. Варианты: «Frame Packing», «Side-by-Side (Half)», «Top and Bottom», «Frame Sequential» и «Field Sequential».

1080p @ 24

Эта функция позволяет выбрать частоту обновления 96 Гц или 144 Гц при использовании стереочков в режиме «Frame Packing» (1080p @ 24).

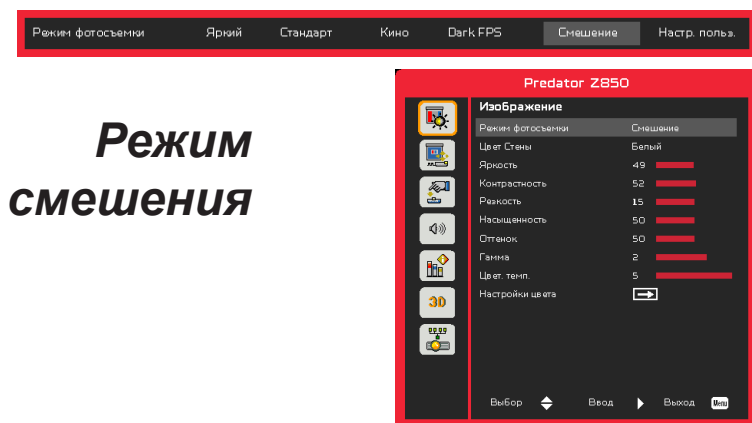

Режим смешения

Яркость

Позволяет вручную настроить яркость проекторов, используемых в режиме смешения.

Цвет. темп.

Позволяет вручную настроить сопоставление цветовых температур проекторов, используемых в режиме смешения.

Применение смешения изображений

Архитектура системы

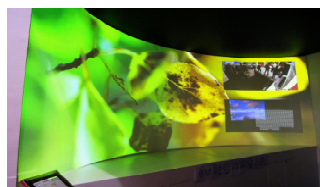
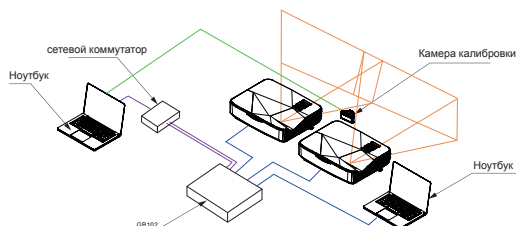

Конференц-зал

- ▶ Ноутбук, коммутатор и камера предназначены только для калибровки изображения
- ▶ Источник-ноутбук: Источник изображения
- ▶ GB-102: Смеситель изображения Coretronic
- ▶ Проектор SSI x 2 шт.
- ▶ Подробнее см. в спецификации GB-102

LAN

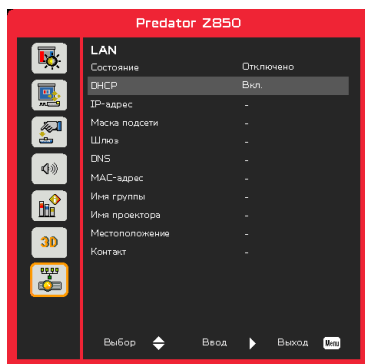

Состояние

Отображает состояние сетевого подключения.

DHCP

Настройка DHCP.

- ▶ Вкл.: При выборе «Вкл.» проектор будет получать IP-адрес автоматически через сеть.
- ▶ Выкл.: Выберите «Выкл.» для ручной настройки IP-адресов, маски подсети, шлюза и DNS.

IP-адрес

Показывает IP-адрес.

Маска подсети

Показывает номер маски подсети.

Шлюз

Показывает базовый шлюз сети, подключенной к проектору.

DNS

Показывает номер DNS.

MAC-адрес

Показывает MAC-адрес.

Имя группы

Показывает имя группы.

Имя проектора

Показывает имя проектора.

Местоположение

Показывает место размещения проектора.

Контакт

Показывает контактную информацию.

Управление проектором через веб-браузер

1. Включите режим DHCP, чтобы сервер DHCP присваивал IP автоматически, либо введите требуемую информацию о сети вручную.

Status	Connect
DHCP	Off
IP Address	172.16.1.42
Subnet Mask	255.255.255.0
Gateway	172.16.1.254
DNS	172.16.1.1

2. Затем выберите «Применить» и нажмите кнопку **OK**, чтобы завершить процесс конфигурирования.
3. Откройте веб-браузер и введите IP-адрес из экранного меню «Сеть»; после этого на экране отобразится следующая веб-страница:



- ❖ При использовании IP-адреса проектора подключиться к обслуживающему серверу невозможно.

4. Ниже приведены ограничения на количество символов (включая пробелы и знаки пунктуации), вводимых в поля ввода параметров на вкладке [tools] (Сервис):

Категория	Пункт	Число символов
Терминал Crestron	IP-адрес	15
	IP ID	2
	Порт	5
Проектор	Имя проектора	10
	Место	9
	Относится к	9
Сетевая конфигурация	DHCP (Вкл.)	(н/п)
	IP-адрес	15
	Маска подсети	15
	Базовый шлюз	15
Пароль	DNS-сервера	15
	Вкл.	(н/п)
	Новый пароль	15
Пароль администратора	Подтвердить	15
	Вкл.	(н/п)
	Новый пароль	15
	Подтвердить	15

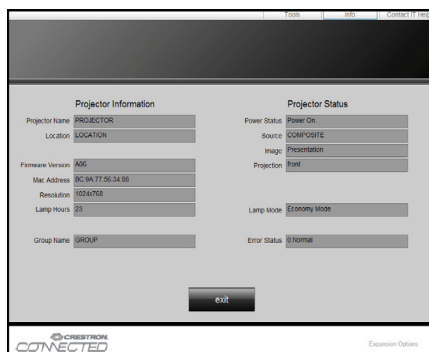

Элементы управления пользователя

1. Для прямого подключения компьютера к проектору

Шаг 1: Найдите IP-адрес (192.168.0.100) в меню «Сеть» проектора.



Шаг 2: Выберите пункт «Войти» и нажмите клавишу «Ввод», чтобы принять функцию или нажмите «Меню» для выхода.

Шаг 3: Чтобы открыть сетевые подключения, нажмите **Пуск**, **Панель управления**, **Работа в сети** и **Интернет**, затем выберите **Сетевые подключения**. Выберите нужное подключение, затем на панели **Сетевые задачи** нажмите **Изменение настроек подключения**.

Шаг 4: На вкладке **Общие** в списке **Компоненты, используемые этим подключением** щелкните **Internet Protocol (TCP/IP)**, а затем «Свойства».

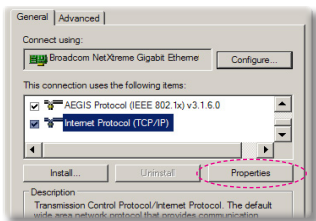

Шаг 5: Щелкните **Использовать следующий IP-адрес** и введите, как указано ниже:

- 1) IP-адрес: 192.168.0.100
- 2) Маска подсети: 255.255.255.0
- 3) Шлюз по умолчанию: 192.168.0.254

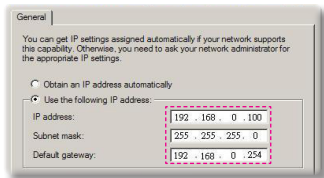

Шаг 6: Чтобы открыть Свойства обозревателя, щелкните значок Internet Explorer, затем Свойства обозревателя, вкладку **Подключения** и «Настройка LAN».

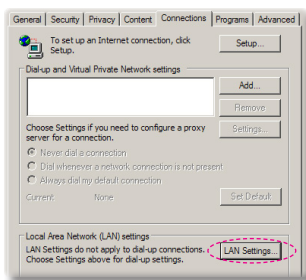

Шаг 7: Открывается окно **Настройка параметров локальной сети**. В области **Прокси-сервер** снимите флажок **Использовать прокси-сервер для локальных подключений**, затем дважды щелкните на кнопке «OK».

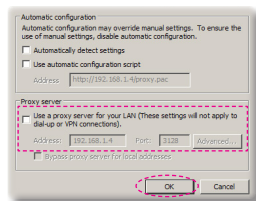

Шаг 8: Откройте браузер IE, в строке адреса введите IP-адрес 192.168.0.100 и нажмите кнопку «Enter».

Элементы управления пользователя

2. Для подключения компьютера к проектору через Wi-Fi

Шаг 1: Выполните конфигурирование точки доступа в режиме клиента или режиме AP, как показано ниже

Wifi Concurrent Mode

AP Setting

AP List (Client Mode)

ON OFF

SSID: EZ Mobile-708603

Security: WPA2

PSK: 87654321

✓ X

Режим AP

Wifi Concurrent Mode

AP Setting

AP List (Client Mode)

ON OFF

SSID: EZ Mobile-708603

Security: WPA2

PSK: 87654321

EZCastPro_8D053AEF

gmobile

dlink-test

Lotuspec

Xiaomi_68C1

Actions_TPE_14F

TP-LINK_FD7EE8

EZCastPro_8D0539FB

refresh add

Connecting to

Режим клиента

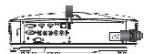

Wi-Fi

Устройство:
Планшетный ПК
Смартфон
Ноутбук
ПК



Wi-Fi-маршрутизатор
AP

Wi-Fi

Устройство:
Планшетный ПК
Смартфон
Ноутбук
ПК

Шаг 2: Выберите «Ноутбук» для подключения к проектору через Wi-Fi

Шаг 3: Найдите IP-адрес, заданный на странице «Мультимедиа».

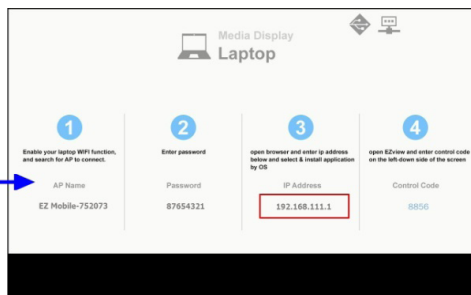

3. Доступ к веб-интерфейсу

Откройте Internet Explorer, в строке адреса введите IP-адрес: 192.168.111.1, и нажмите кнопку «Enter».

Сведения о проекторе

На этой странице можно посмотреть информацию о проекторе и выбрать язык отображения веб-интерфейса.

Web Management

- Projector Information
- LAN Setting**
- Wifi
- Projector Status and Control
- E-Mail Alert
- Password Setting
- Crestron

Model Name:	SSI Laser Projector
Group Name:	GROUP
Projector Name:	PROJECTOR
Location:	LOCATION
Contact:	CONTACT
Status:	On
Lamp Hours:	7
Display Hours:	7
Firmware Version:	C05
MPI Version:	T01
Network Version:	M03
Input:	MULTIMEDIA
Resolution:	1280 x 720
Projector ID:	0
Failure Log:	Normal
Serial Number:	X0111Y51W40019
Admin Password:	123456
IP Address:	10.0.21.200
MAC Address:	00:50:41:7F:09:D3

Language

English

Настройки ЛВС

На этой странице можно настроить параметры локальной сети и отредактировать информацию о проекторе.

Web Management

- Projector Information
- LAN Setting**
- Wifi
- Projector Status and Control
- E-Mail Alert
- Password Setting
- Crestron

LAN Setting

DHCP On Off

IP Address:

Subnet Mask:

Gateway:

DNS:

Group Name:

Projector Name:

Location:

Contact:

Элементы управления пользователя

Wi-Fi

Пользователь может установить программу EZView, отвечающую требованиям конкретного устройства.

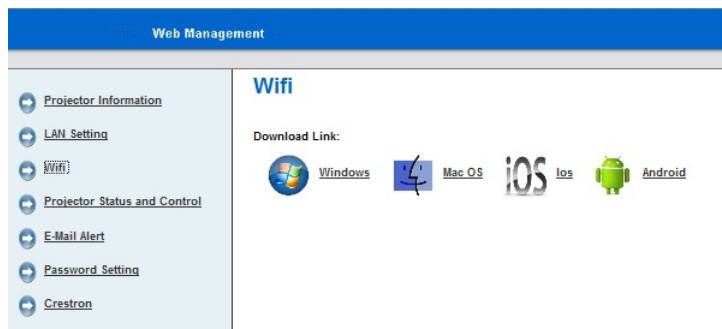

Управление и статус проектора

Эта страница позволяет выполнить конфигурирование проектора.

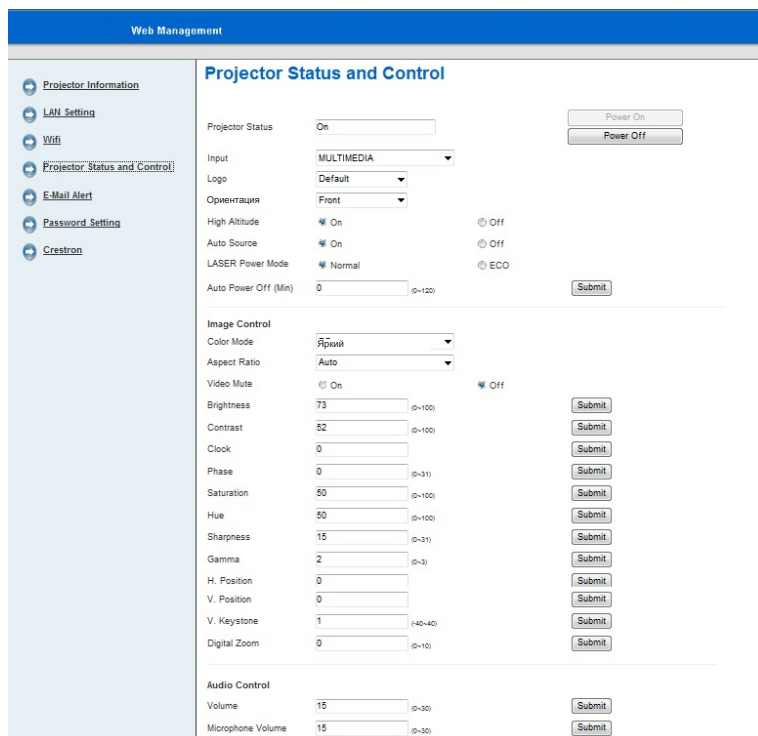

Элементы управления пользователя

Уведомление по эл. почте

Эта страница позволяет задать адрес эл.почты и категории уведомлений о тревогах.

Web Management

- Projector Information
- LAN Setting
- Wifi
- Projector Status and Control
- E-Mail Alert**
- Password Setting
- Crestron

E-Mail Alert

E-Mail Alert Enable Disable

TO

CC

From

Subject

SMTP Setting

Outgoing SMTP server

Username

Password

Alert Condition

System Overtemp Color Wheel Fail

Fan Failure - System 1 LASER Error

Fan Failure - System 2

Fan Failure - System 3

Fan Failure - DMD

Fan Failure - PW

Настройка пароля

Эта страница позволяет задать пароль доступа к веб-интерфейсу.

Web Management

- Projector Information
- LAN Setting
- Wifi
- Projector Status and Control
- E-Mail Alert
- Password Setting**
- Crestron

Password Setting

Please set your password if you enable this feature for first time. If password is set, you will require to enter with your password upon you connected to the Web Management.

Administrator

Password Enable Disable

New Password

Confirm Password

Элементы управления пользователя

Crestron

Это окно позволяет управлять проектором через флэш-интерфейс Crestron.

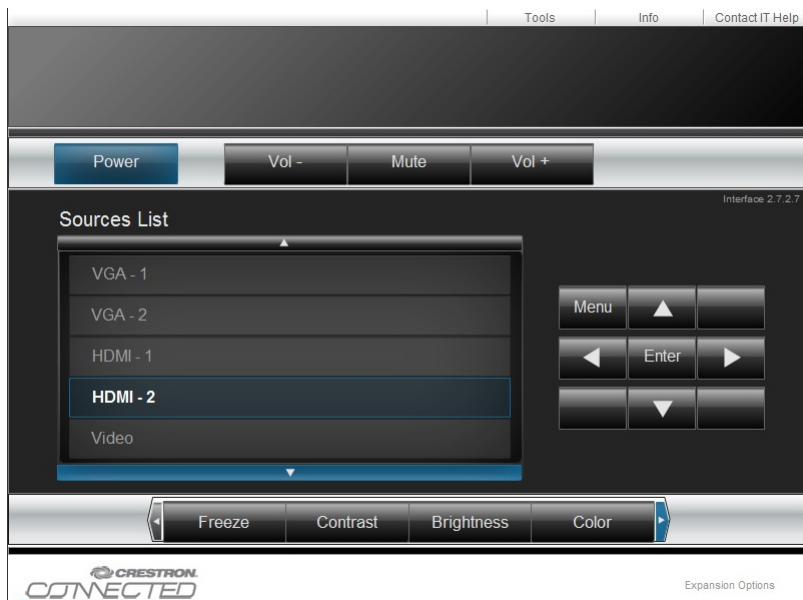

4. EZView

EZView – это программа радиопоказа контента со смартфона через совместимый проектор. Она позволяет отображать фотографии, видео, документы и т.д.

Кроме того, программа позволяет отображать контент из веб-браузера.

Возможности:

- ▶ Поддержка локальных альбомов фотографий и документов (PDF, файлов Office) и создание эскизов
- ▶ Поддержка локальных видеоклипов
- ▶ Отображение веб-страниц с поддержкой функции создания эскизов
- ▶ Потокковая передача данных изображения с камеры
- ▶ Поддержка веб-видео (например, YouTube)
- ▶ Поддержка хранилища Dropbox

Отображение экрана через программу EZView

Шаг 1: Установите программу EZView для радиопоказа экрана устройства через проектор, совместимый с ОС вашего устройства.

Элементы управления пользователя

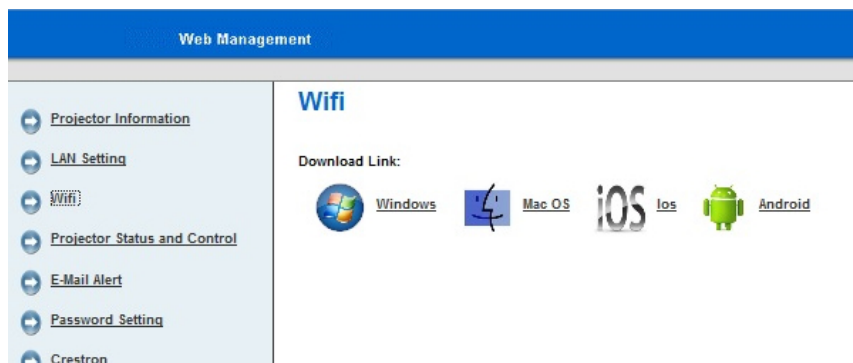

Шаг 2: Запустите EZView на устройстве нажатием следующего значка.

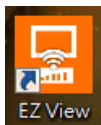

- на ПК или ноутбуке,



- на планшете или смартфоне.

EZView на ПК или ноутбуке

Шаг 1: Введите IP-адрес (соответствующий соединению - Wi-Fi или LAN)



Элементы управления пользователя

Шаг 2: Выберите режим показа экрана: «Зеркало» или «Расширение», для проецирования изображения с устройства.

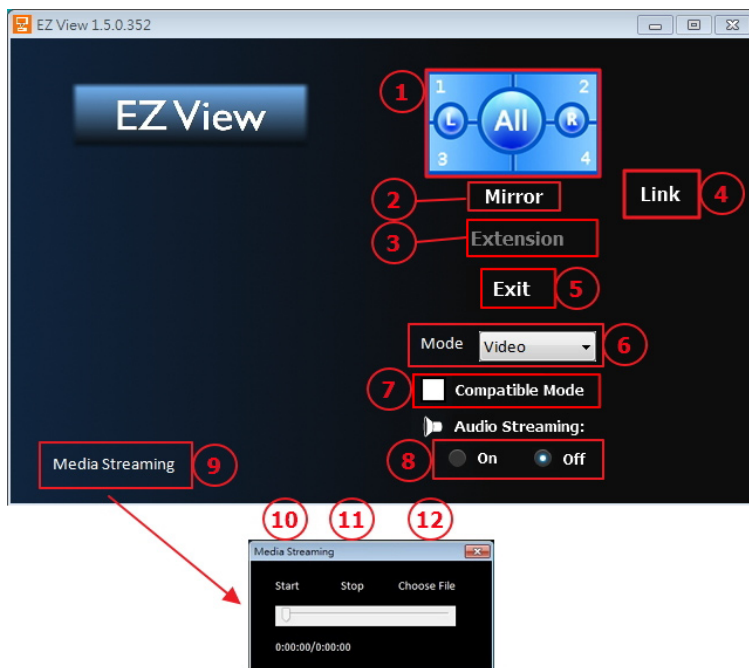

1. Выбор положения изображения
2. Режим показа «Зеркало»
3. Режим показа «Расширение»
4. Ссылка к веб-интерфейсу
5. Exit
6. Режим отображения: Видео или Графика
7. Совместимый режим
8. Вкл./Выкл. звук
9. Режим «Медиа-поток» для запуска программы видеопросмотра.
10. Пуск видео
11. Останов видео
12. Выбор файла потокового видео

Элементы управления пользователя

EZView на планшете или смартфоне

Шаг 1: Запустите программу EZView

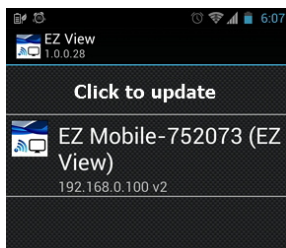

Шаг 2: Введите пароль подключения, показанный на экране.

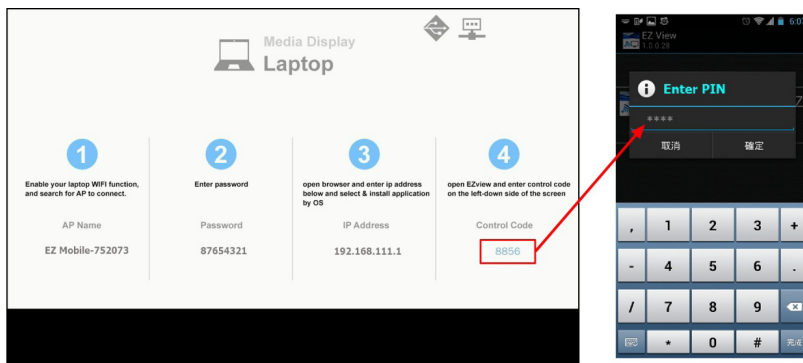

Шаг 3: Выберите способ потоковой передачи экрана на проектор через EZView.

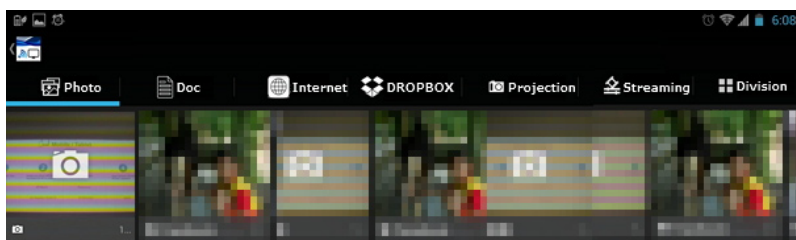

Терминал управления Crestron RoomView

Станция центрального мониторинга Crestron RoomView™ позволяет контролировать свыше 250 систем в одной сети Ethernet (и даже больше — количество зависит от числа комбинаций IP ID и IP-адреса). Crestron RoomView позволяет контролировать параметры всех проекторов, их состояние в сети, сетевое питание, срок службы ламп, сетевые параметры, аппаратные неисправности и любые дополнительные атрибуты, задаваемые администратором системы. Администратор может добавлять, удалять и редактировать информацию о помещениях, событиях и контактные данные, которые автоматически регистрируются программой для всех пользователей. (Интерфейс программы представлен ниже)

1. Главный экран

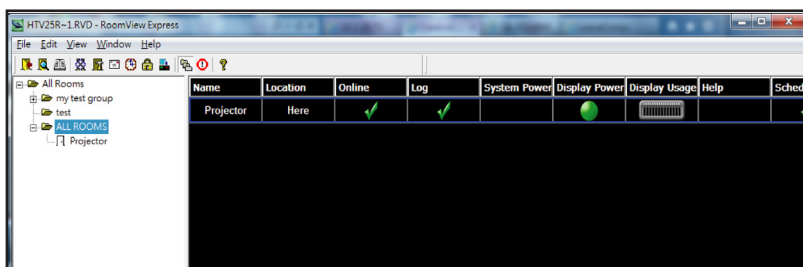

2. Параметры помещения



- ❖ Поддержка программы Crestron RoomView зависит от конкретной модели и параметров устройства.

3. Редактирование атрибутов

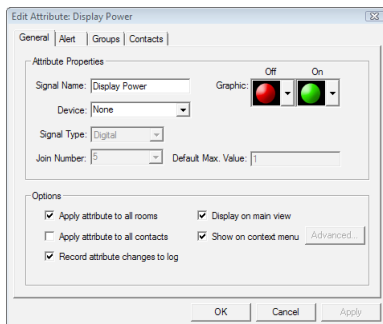

4. Редактирование событий

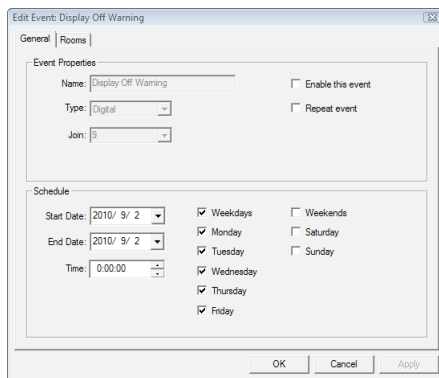

Дополнительные сведения приведены на сайте:
<http://www.crestron.com> & www.crestron.com/getroomview.

Доступ к мультимедийным файлам

Этот проектор поддерживает два метода проецирования мультимедийных файлов (фотографий, видео, музыки, документов), хранящихся на следующих устройствах:

- a. через беспроводной адаптер (опция) - обеспечивается беспроводной доступ к медиафайлам, хранящимся на мобильном телефоне, планшете, ноутбуке или настольном ПК.
- b. с флэш-диска USB - обеспечивается прямой доступ к медиафайлам, хранящимся в устройстве.

Как войти в режим Мультимедиа

1. Подключите беспроводной адаптер или флэш-диск USB к разъему USB на задней проектора.

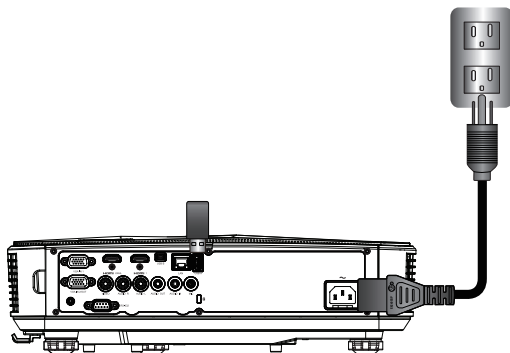

2. Кнопкой «INPUT» на пульте или панели управления включите проектор. Когда появится меню «Вход», кнопками ▲ ▼ выберите «Мультимедиа», и нажмите «Enter» для подтверждения.

Мобильный показ

Для доступа к медиафайлам, хранящимся на вашем мобильном устройстве или планшете, выполните следующие действия:

1. В меню **Мультимедиа** выберите **Мобильник/Планшет**.

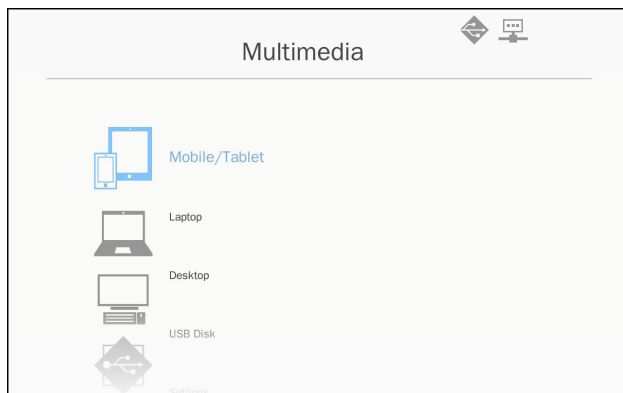

2. На мобильном устройстве или планшете загрузите приложение «EZview» с вебсайта App Store (для iOS) или Play Store (для Android).

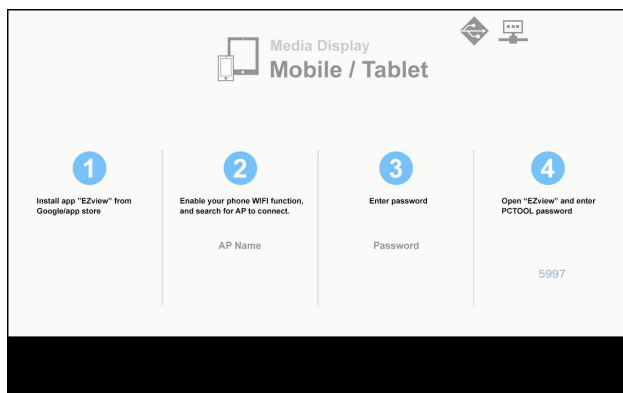

3. Включите функцию WiFi на мобильном устройстве или планшете и найдите имя приложения в списке сетей Wi-Fi.
4. При первом подключении вам будет предложено ввести пароль. Введите пароль.
5. Запустите приложение «EZview» и введите пароль PCTOOL.

6. Подождите, пока установится соединение. Теперь проектор может воспроизводить медиафайлы с вашего мобильного устройства или планшета.

Показ с ноутбука

Для доступа к медиафайлам, хранящимся на вашем ноутбуке, выполните следующие действия:

1. В меню **Мультимедиа** выберите **Ноутбук**.

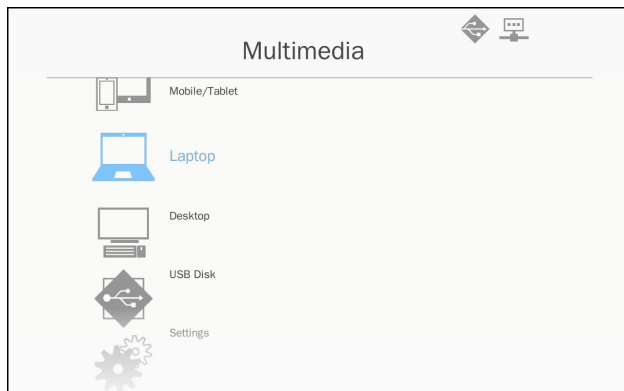

2. Включите функцию WiFi на ноутбуке и найдите имя приложения в списке сетей Wi-Fi.

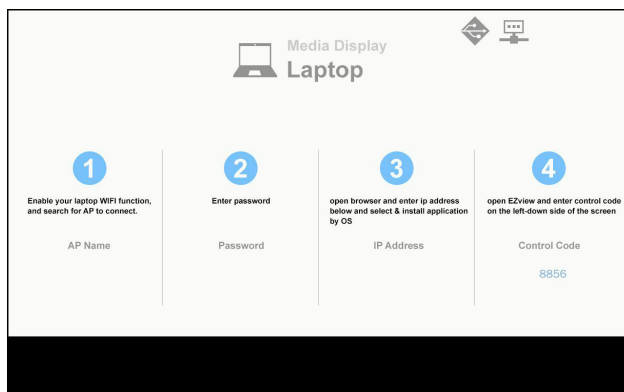

3. При первом подключении вам будет предложено ввести пароль. Введите пароль.
4. Откройте веб-браузер и введите IP-адрес. Затем выберите «WiFi» на левой стороне экрана и установите приложение, требуемое для вашей операционной системы.

5. Запустите приложение «EZview» и введите контрольный код, показанный в правой нижней части экрана.
6. Подождите, пока установится соединение. Теперь проектор может воспроизводить медиафайлы с вашего ноутбука.

Показ с ПК

Для доступа к медиафайлам, хранящимся на вашем ПК, выполните следующие действия:

1. В меню **Мультимедиа** выберите **ПК**.

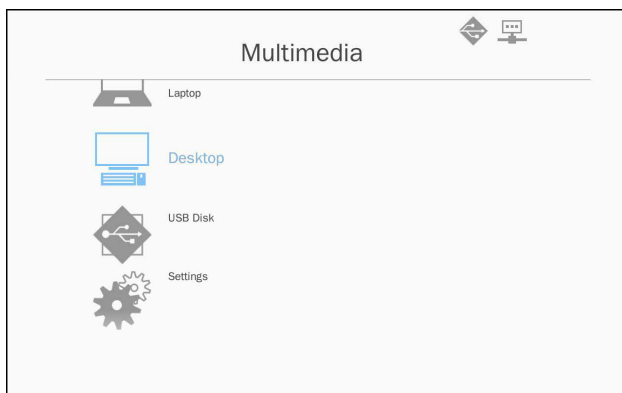

2. Откройте веб-браузер и введите IP-адрес. Затем выберите «WiFi» на левой стороне экрана и установите приложение, требуемое для вашей операционной системы.

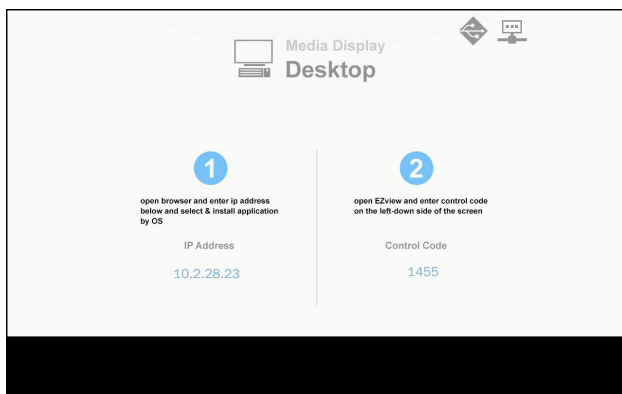

3. Запустите приложение «EZview» и введите контрольный код, показанный в правой нижней части экрана.
4. Подождите, пока установится соединение. Теперь проектор может воспроизводить медиафайлы с вашего ПК.

Показ с USB-диска

Для доступа к медиафайлам, хранящимся на флэш-диске USB, выполните следующие действия:

Поддерживаемые форматы файлов

Тип медиафайла	Формат файла
Фото	BMP, JPG, PNG
Музыка	MP3, WMA
Video	AVI, MOV, MP4, RM, RMVB, DAT, MPG, ISO, TS, MKV, VOB, и WMV
Документ	WORD, EXCEL, PPT, PDF

1. В меню **Мультимедиа** выберите **USB-диск**.

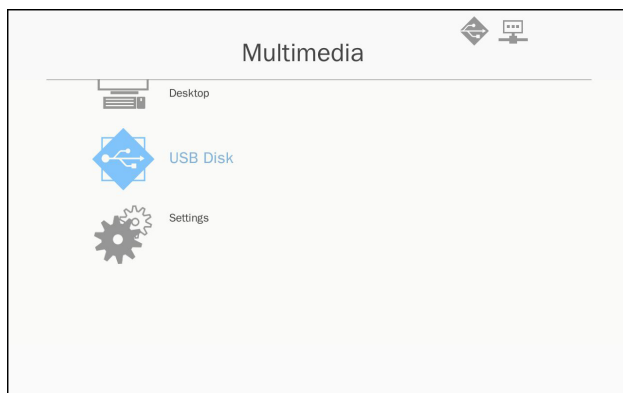

2. Кнопками ▲▼ выберите тип файла , и нажмите «Enter».

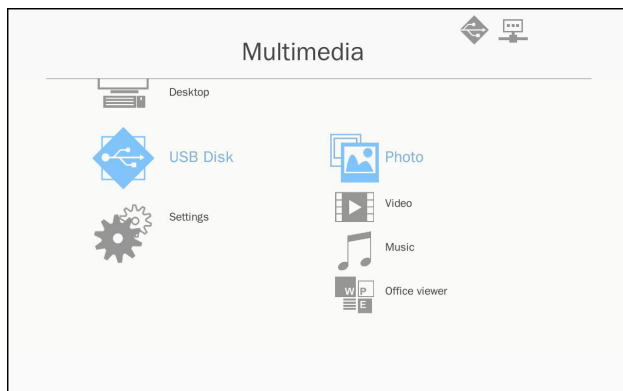

3. Кнопками ▲▼ выберите файл для воспроизведения , и нажмите «Enter» для подтверждения.

Настройка параметров мультимедиа

Для изменения настроек выполните следующие действия:

1. В меню **Мультимедиа** выберите **Настройки**.

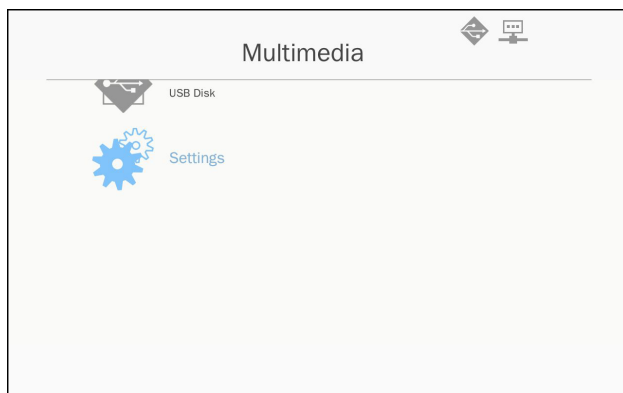

2. Кнопками ▲▼ keys выберите нужный пункт меню, и кнопкой «Enter» откройте подменю.

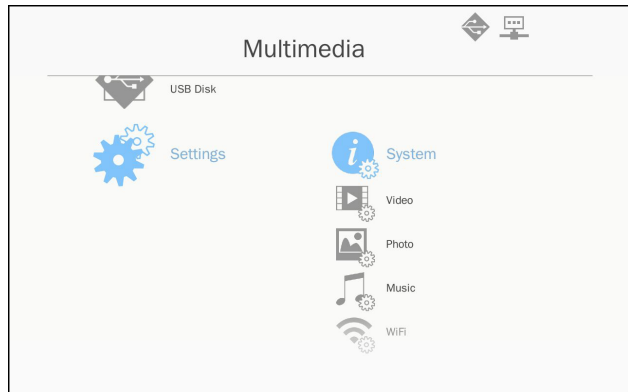

- ▶ Система: Выберите этот пункт для просмотра или обновления микропрограммы.
 - ▶ Видео: Выберите этот пункт для настройки формата кадра и режима повтора.
 - ▶ Фото: Выберите этот пункт для настройки формата кадра, режима и длительности слайдшоу.
 - ▶ Музыка: Выберите этот пункт для настройки режима повтора.
 - ▶ WiFi: Выберите этот пункт для настройки соединения Wi-Fi.
3. Кнопками ▲▼ выберите параметр для настройки, и нажмите «Enter» для подтверждения..

Установка и чистка дополнительного пылевого фильтра

Пылевой фильтр рекомендуется чистить через каждые 500 часов работы, а при использовании проектора в пыльных условиях - еще чаще.

При появлении на экране предупреждающего сообщения необходимо выполнить следующую процедуру чистки воздушного фильтра:



- ❖ Дополнительный пылевой фильтр следует применять в запыленных условиях.
- ❖ Если пылевой фильтр установлен, его следует эксплуатировать надлежащим образом для предотвращения перегрева и нарушения работы проектора..
- ❖ Пылевой фильтр является дополнительной принадлежностью.
- ❖ Разъемы выбираются в зависимости от типа и характеристик изделия.

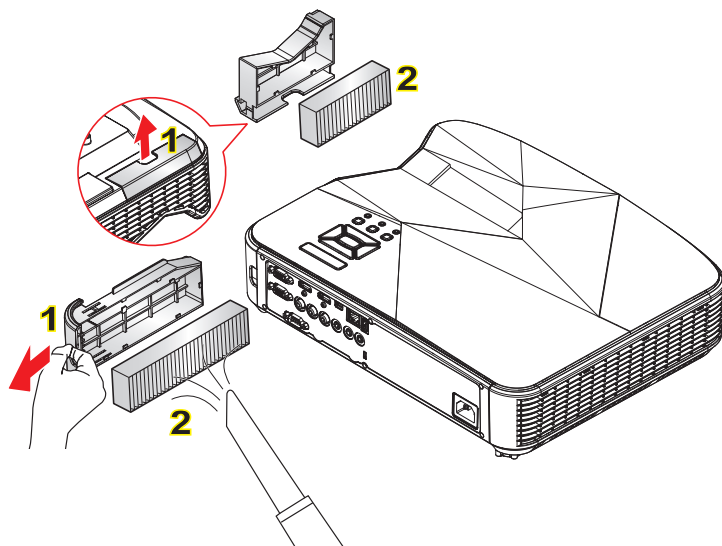
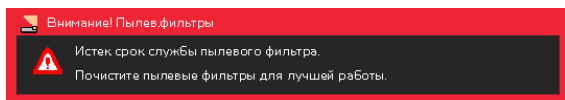

Процедура чистки воздушного фильтра:

1. Выключите питание проектора, нажав кнопку «».
2. Отсоедините шнур питания.
3. Вытяните пылевой фильтр, как показано на рисунке. **1**
4. Осторожно снимите пылевой фильтр. Очистите или замените пылевой фильтр. **2**

Для установки фильтра выполните процедуру в обратном порядке.

5. После замены пылевого фильтра, включите проектор и выполните процедуру сброса счетчика фильтра.

Совместимые режимы

► Аналоговый VGA

а. Сигнал ПК			
Режимы	Разрешение	Частота кадров [Гц]	Частота строк [Гц]
VGA	640 x 480	60	31,5
	640 x 480	67	35,0
	640 x 480	72	37,9
	640 x 480	75	37,5
	640 x 480	85	43,3
IBM	720 x 400	70	31,5
SVGA	800 x 600	56	35,1
	800 x 600	60	37,9
	800 x 600	72	48,1
	800 x 600	75	46,9
	800 x 600	85	53,7
Apple, MAC II	832 x 624	75	49,1
XGA	1024 x 768	60	48,4
	1024 x 768	70	56,5
	1024 x 768	75	60,0
	1024 x 768	85	68,7
	1024 x 768	120	99,0
Apple, MAC II	1152 x 870	75	68,7
SXGA	1280 x 1024	60	64,0
	1280 x 1024	72	77,0
	1280 x 1024	75	80,0
QuadVGA	1280 x 960	60	60,0
	1280 x 960	75	75,2
SXGA+	1400 x 1050	60	65,3
UXGA	1600 x 1200	60	75,0

b. Расширенный широкоформатный режим			
Режимы	Разрешение	Частота кадров [Гц]	Частота строк [Гц]
WXGA	1280 x 720	60	44,8
	1280 x 800	60	49,6
	1366 x 768	60	47,7
	1440 x 900	60	59,9
WSXGA+	1680 x 1050	60	65,3
c. Компонентный сигнал			
Режимы	Разрешение	Частота кадров [Гц]	Частота строк [Гц]
480i	720 x 480 (1440 x 480)	59,94 (29,97)	15,7
576i	720 x 576 (1440 x 576)	50 (25)	15,6
480p	720 x 480	59,94	31,5
576p	720 x 576	50	31,3
720p	1280 x 720	60	45,0
	1280 x 720	50	37,5
1080i	1920 x 1080	60 (30)	33,8
	1920 x 1080	50 (25)	28,1
1080p	1920 x 1080	23,98/24	27,0
	1920 x 1080	60	67,5
	1920 x 1080	50	56,3

► Цифровой HDMI

а. Сигнал ПК			
Режимы	Разрешение	Частота кадров [Гц]	Частота строк [Гц]
VGA	640 x 480	60	31,5
	640 x 480	67	35,0
	640 x 480	72	37,9
	640 x 480	75	37,5
	640 x 480	85	43,3
IBM	720 x 400	70	31,5
SVGA	800 x 600	56	35,1
	800 x 600	60	37,9
	800 x 600	72	48,1
	800 x 600	75	46,9
	800 x 600	85	53,7
Apple, MAC II	832 x 624	75	49,1
XGA	1024 x 768	60	48,4
	1024 x 768	70	56,5
	1024 x 768	75	60,0
	1024 x 768	85	68,7
	1024 x 768	120	99,0
Apple, MAC II	1152 x 870	75	68,7
SXGA	1280 x 1024	60	64,0
	1280 x 1024	72	77,0
	1280 x 1024	75	80,0
QuadVGA	1280 x 960	60	60,0
	1280 x 960	75	75,2
SXGA+	1400 x 1050	60	65,3
UXGA	1600 x 1200	60	75,0

b. Расширенный широкоформатный режим			
Режимы	Разрешение	Частота кадров [Гц]	Частота строк [Гц]
WXGA	1280 x 720	60	44,8
	1280 x 800	60	49,6
	1366 x 768	60	47,7
	1440 x 900	60	59,9
WSXGA+	1680 x 1050	60	65,3
c. Сигнал Видео			
Режимы	Разрешение	Частота кадров [Гц]	Частота строк [Гц]
480p	640 x 480	59,94/60	31,5
480i	720 x 480 (1440 x 480)	59,94 (29,97)	15,7
576i	720 x 576 (1440 x 576)	50 (25)	15,6
480p	720 x 480	59,94	31,5
576p	720 x 576	50	31,3
720p	1280 x 720	60	45,0
	1280 x 720	50	37,5
1080i	1920 x 1080	60 (30)	33,8
	1920 x 1080	50 (25)	28,1
1080p	1920 x 1080	23,98/24	27,0
	1920 x 1080	60	67,5
	1920 x 1080	50	56,3
d. Обязательный 3D-сигнал HDMI 1.4a - Сигнал Видео			
Режимы	Разрешение	Частота кадров [Гц]	Частота строк [Гц]
Frame Packing	720p	50	31,5
	720p	59,94/60	15,7
	1080p	23,98/24	15,6
Side-by-Side (Half)	1080i	50	31,5
	1080i	59,94/60	31,3
Верх-низ	720p	50	45,0
	720p	59,94/60	37,5
	1080p	23,98/24	33,8

Положения и примечания относительно безопасности

В этом приложении приведены основные положения, касающиеся проектора.

Заявление FCC

Это устройство протестировано и отвечает требованиям, предъявляемым к цифровым устройствам Класса В, согласно Части 15 правил FCC (Федеральной комиссии связи США). Эти ограничения разработаны для обеспечения рациональной защиты против вредных помех при установке в жилом помещении. Это устройство создает, использует и может излучать радиочастотную энергию и, если установлено и используется с нарушением инструкции, может негативно влиять на радиосвязь.

Тем не менее, не существует гарантии, что помехи не возникнут при определенном способе установки. В случае создания помех радио- или телеприема, что можно определить, включив и выключив устройство, пользователю следует устранить помехи, приняв следующие меры:

- Перенаправить или переместить приемную антенну.
- Повысить разобшение между оборудованием и приемником.
- Подключить оборудование в розетку с контуром, отличным от того, с которым соединен приемник.
- Обратится за помощью к поставщику или радио-/телеспециалисту.

Примечание: Экранированные кабели

Все подключения к другим вычислительным устройствам должны осуществляться при помощи кабелей с защитным покрытием, чтобы отвечать требованиям FCC.

Внимание

Изменения или трансформации, не одобренные производителем, могут лишить пользователя права, которое обеспечивается Федеральной комиссией связи, работать с этим устройством.

Условия эксплуатации

Данное устройство отвечает требованиям Части 15 правил FCC. Эксплуатация допускается при следующих условиях:

1. Устройство не должно создавать вредных помех и
2. Устройство должно работать в условиях приема помех, включая те помехи, которые могут привести к неправильной работе.

Примечание: Для пользователей в Канаде

Это цифровое устройство класса B отвечает требованиям канадского стандарта ICES-003.

Remarque à l'intention des utilisateurs canadiens

Cet appareil numérique de la classe B est conforme à la norme NMB-003 du Canada.

Заявление о соответствии для стран ЕС

- Директива EMC 2004/108/ЕС (включая поправки)
- Директива по низковольтным устройствам 2006/95/ЕС
- Директива R & TTE 1999/5/ЕС (при наличии функции радиочастот)

Инструкции по утилизации



По истечению срока службы не выбрасывайте это электронное устройство с обычными отходами. Для сокращения загрязнения и обеспечения защиты окружающей среды отправьте его на переработку.

Предупредительная маркировка

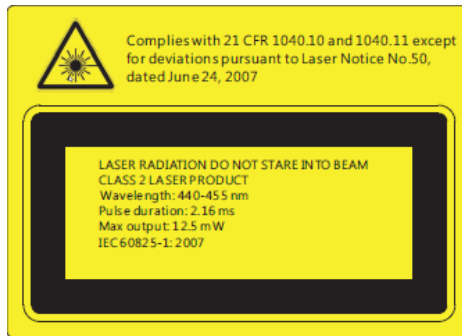

ПРЕДУПРЕЖДЕНИЕ

- Данный проектор является лазерным устройством класса 2 отвечающим требованиям IEC 60825-1:2007 и CFR 1040.10 и 1040.11.
- Лазерное изделие класса 2. Не направляйте луч в глаза.
- Проектор имеет встроенный лазерный модуль класса 4. Разборка или модификация изделия опасны и не должны предприниматься ни в коем случае.
- Любые настройки и использование не отвечающие указаниям в руководстве пользователя приводят к опасности попадания под опасное лазерное излучение.
- Не вскрывайте и не разбирайте проектор, это может привести к поражению лазерным излучением.
- Не смотрите в окно излучения лазера, когда проектор включен. Яркий свет может привести к потере зрения.
- Любые настройки или использование с нарушением инструкций производителя могут привести к поражению лазерным излучением.
- Соблюдайте указания по сборке, эксплуатации и обслуживанию, в том числе четкие предупреждения о мерах предосторожности во избежание возможного воздействия лазера и сопутствующего излучения, превышающего предельные уровни излучений для устройств класса 2.

Монтаж потолочного крепления

1. Используйте потолочное крепление компании Coretronic, чтобы избежать повреждений проектора.
2. Если используется крепление стороннего производителя, убедитесь, что винты для крепления проектора отвечают следующим требованиям:

- ▶ Тип винта: M4*4
- ▶ Минимальная длина шурупа: 10 мм



❖ Обратите внимание: повреждение, вызванное неправильной установкой, приводит к аннулированию гарантии.



 Предупреждение:

1. При использовании потолочных креплений других компаний убедитесь, обязательно используйте винты надлежащего размера. Размер винтов зависит от толщины монтажной пластины.
2. Оставьте зазор не менее 10 см между потолком и нижней частью проектора.
3. Избегайте установки проектора около источников тепла.

