

**PHILIPS**

**AVENT**

SCD831  
SCD833  
SCD835

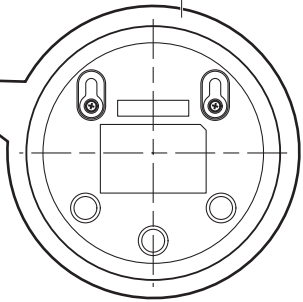

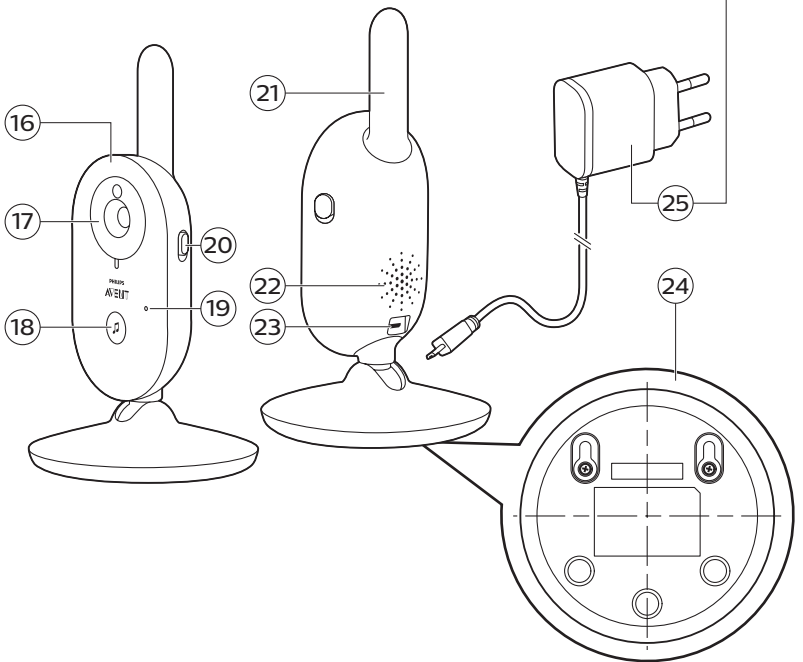
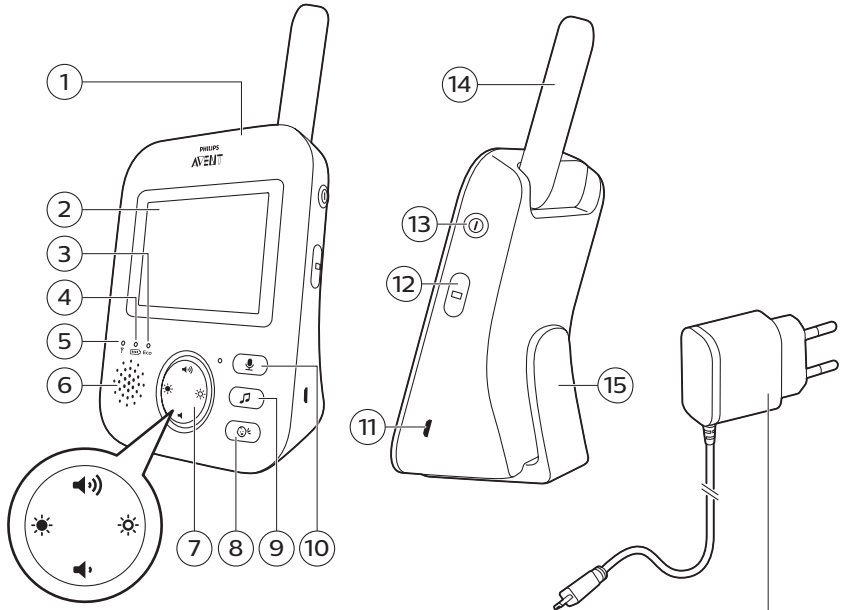

English	4
Čeština	29
Eesti	54
Magyar	79
Қазақша	105
Lietuviškai	131
Latviešu	157
Polski	183
Русский	210
Slovensky	238
Українська	265

## Introduction

Congratulations on your purchase and welcome to Philips Avent! To fully benefit from the support that Philips Avent offers, register your product at **[www.philips.com/welcome](http://www.philips.com/welcome)**.

The Philips Avent video baby monitor provides you with round-the-clock support and it allows you to see your baby day and night from anywhere in the house. The latest digital technology guarantees clear sound and the clearest image of your baby. This gives you an additional sense of security without entering your baby's room and disturbing its sleep.

## General description

- 1 Parent unit
- 2 Display
- 3 ECO light
- 4 Battery status light
- 5 Link light
- 6 Speaker
- 7 Control button (menu navigation/volume/brightness)
- 8 Sensitivity button
- 9 Lullaby button
- 10 Talk-back button
- 11 Socket for small plug
- 12 Mode button
- 13 On/off button
- 14 Antenna
- 15 Belt clip
- 16 Baby unit
- 17 Camera
- 18 Lullaby on/off button
- 19 Microphone
- 20 On/off slide
- 21 Antenna
- 22 Speaker
- 23 Socket for small plug
- 24 Wall mounting holes
- 25 Adapter (2x)

# Important safety information

Read this important information carefully before you use the appliance and save it for future reference.

## IMPORTANT

**This baby monitor is intended as an aid. It is not a substitute for responsible and proper adult supervision and should not be used as such.**

Never leave your baby alone in your home. Always make sure there is someone present to look after the baby and take care of its needs.

### Disclaimer

Please note that you use this baby monitor at your own risk. Koninklijke Philips N.V. and its subsidiary companies are not responsible for the operation of this baby monitor or your use of it and therefore do not accept any liability in connection with your use of this baby monitor.

### Danger

- Never immerse any part of the baby monitor in water or any other liquid. Do not place the appliance where water or any other liquid can drip or splash onto it. Never use the baby monitor in moist places or close to water.
- Never put any object on top of the baby monitor and do not cover it. Do not block any ventilation openings. Install according to the manufacturer's instructions.

**Warning: Strangulation Hazard—Children have STRANGLED in cords. Keep this cord out of the reach of children (more than 3 ft (0.9 m) away). Do not remove this tag.**



### Warning

- Check if the voltage indicated on the adapter corresponds to the local mains voltage before you connect the appliance.
- Do not modify or cut off any part of the adapter and its cord, as this causes a hazardous situation.
- Only use the adapter supplied.
- If the adapter is damaged, always have it replaced with one of the original type in order to avoid a hazard.
- This appliance can be used by children aged from 8 years and above and persons with reduced physical, sensory or mental capabilities or lack of experience and knowledge if they have been given supervision or instruction concerning use of the appliance in a safe way and understand the hazards involved. Children shall not play with the appliance. Cleaning and user maintenance shall not be made by children without supervision.
- Protect the mains cord from being walked on or pinched particularly at plugs, convenience receptacles, and the point where they exit from the appliance.

- Make sure that you place the baby monitor in such a way that its cord does not obstruct a doorway or passage. If you place the baby monitor on a table or low cabinet, do not let the mains cord hang over the edge of the table or cabinet. Make sure the cord does not lie on the floor where it presents a tripping hazard.
- Keep the packaging materials (plastic bags, cardboard buffers, etc.) out of the reach of children, as they are not a toy.
- To prevent electric shock, do not open the housing of the baby unit or parent unit.

### Battery safety instructions

- Only use this product for its intended purpose and follow the general and battery safety instructions as described in this user manual. Any misuse can cause electric shock, burns, fire and other hazards or injuries.
- To charge the battery, only use the detachable supply unit\* provided with the product. Do not use an extension cord.
- Charge, use and store the product at a temperature between 0 °C and 40 °C.
- Always unplug the product when it is fully charged.
- Do not burn products and their batteries and do not expose them to direct sunlight or to high temperatures (e.g. in hot cars or near hot stoves). Batteries may explode if overheated.
- If the product becomes abnormally hot, gives off an abnormal smell, changes color or if charging takes much longer than usual, stop using and charging the product and contact your local Philips dealer.
- Do not place products and their batteries in microwave ovens or on induction cookers.
- This product contains a rechargeable battery that is non-replaceable. Do not open the product to replace the rechargeable battery.
- When you handle batteries, make sure that your hands, the product and the batteries are dry.
- To prevent batteries from heating up or releasing toxic or hazardous substances, do not modify, pierce or damage products and batteries and do not disassemble, short-circuit, overcharge or reverse charge batteries.
- To avoid accidental short-circuiting of batteries after removal, do not let battery terminals come into contact with metal object (e.g. coins, hairpins, rings). Do not wrap batteries in aluminium foil. Tape battery terminals or put batteries in a plastic bag before you discard them.
- If batteries are damaged or leaking, avoid contact with the skin or eye. If this occurs, immediately rinse well with water and seek medical care.

### Caution

- Use the appliance at a temperature between 0°C (32°F) and 40°C (104°F).
- Do not install the appliance near any heat sources such as radiators, heat registers, stoves or other apparatus (including amplifiers) that produce heat.
- Make sure that your hands are dry when you handle adapters, plugs and the mains cord.
- All required markings on the baby unit, parent unit and power adapter are located on the bottom of the baby unit, parent unit and power adapter.

## Declaration of conformity

Hereby, Philips Electronics Hong Kong Limited declares that this product is in compliance with the essential requirements and other relevant provisions of Directive 2014/53/EU. A copy of the EC Declaration of Conformity (DoC) is available online at [www.philips.com/support](http://www.philips.com/support).

## Compliance with EMF

This product complies with all applicable standards and regulations regarding exposure to electromagnetic fields.

# Preparing for use

## Baby unit

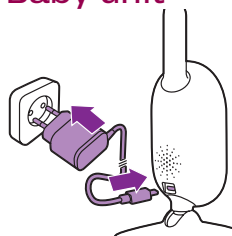

Put the power adapter in the baby unit and the adapter in the wall socket.

## Parent unit

The parent unit runs on a built-in rechargeable Li-ion battery.

Follow the below steps to charge the parent unit:

**1** Put the power adapter in the parent unit and put the adapter in the wall socket.

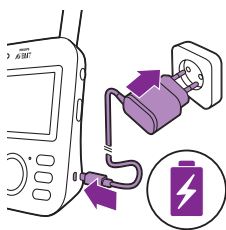

- The battery status light turns orange to indicate that the appliance is charging.

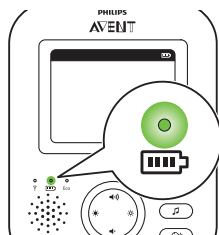

- When the battery is fully charged, the battery status indicator lights up green continuously.

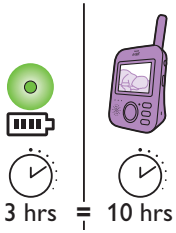

- When you charge the parent unit for 3 hours, it can be used cordlessly for approx. 10 hours in ECO mode.
- If the parent unit is switched on during charging, charging takes approximately twice as long.

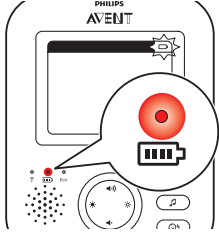

- When the rechargeable battery of the parent unit is almost empty, the battery status light turns red and the parent unit beeps.
- If the battery is completely empty and the parent unit is not connected to the mains, the parent unit automatically switches off and loses contact with the baby unit.

Note: The built in rechargeable battery cannot be removed from the product.

Note: The battery gradually and very slowly discharges, even when the parent unit is switched off.

Tip: To save battery, switch off the parent unit when you do not use it.

Note: We advise you to keep the parent unit connected to the mains during the whole night. If the battery of the parent unit runs low during the night, the parent unit beeps and this may wake you up.

## Using the baby monitor

### Linking parent unit and baby unit

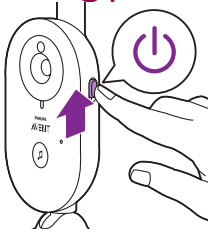

- 1 Push the on/off slide on the baby unit upwards to the ON position.

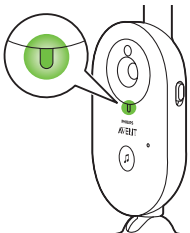

- 2 When the baby unit is on, the power-on light on the baby unit lights up green.

Note: The power-on light on the baby unit always lights up green, even when there is no connection with the parent unit.



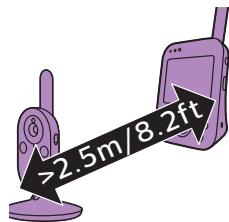

- 3 Make sure that the parent unit and the baby unit are at least 2.5 meters/ 8.2 feet away from each other to avoid acoustic feedback.

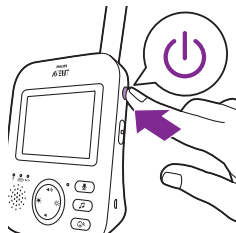

- 4 Press the on/off button on the parent unit for 1 second to switch on the parent unit.

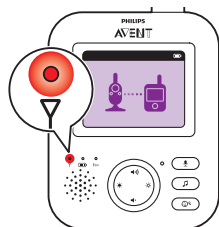

- The display goes on, the linking image appears on the display and the link light lights up red. The parent unit starts to search for the baby unit.

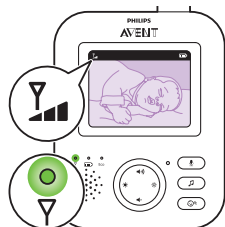

- When the parent unit and baby unit are linked, the link light lights up green on the parent unit and one or more bars appear on the display.

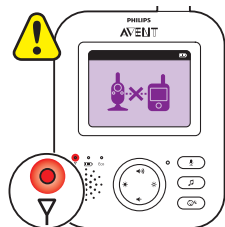

Note: It takes less than 10 seconds to establish the link between the parent unit and the baby unit.

When the baby unit is turned off, the parent unit will show the out of range image. Make sure that the baby unit is switched on.

- If no connection has been established, the link light turns red, the parent unit beeps three short beeps every 20 seconds and the out-of-range image appears on the display.

## Positioning the baby monitor

**Warning:** The cord of the baby unit presents a potential strangulation hazard. Make sure that the baby unit and its cord are at least 1 meter / 3.5 feet away from your baby. Never place the baby monitor inside the baby's bed or playpen.

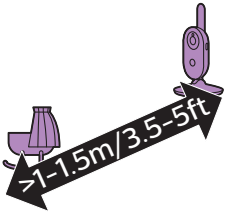

- 1 For optimal sound detection, make sure that the baby unit is no further than 1.5 meter / 5 feet away from the baby. Make sure that the baby unit is at least 1 meter / 3.5 feet away from the baby because of potential strangulation hazard.

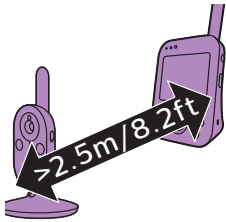

- 2 Place the parent unit within the operating range of the baby unit. Make sure it is at least 2.5 meters / 8.2 feet away from the baby unit to avoid acoustic feedback.

Note: If you use a cordless phone, wireless video, Wi-Fi network, microwave oven or Bluetooth on 2.4 GHz and you experience interference on either the parent unit or baby unit, move the parent unit until there is no more interference.

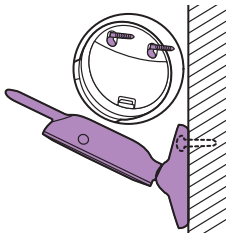

- 3 There are two ways to position the baby unit
  - a Place the baby unit on a stable, level and horizontal surface.
  - b Mount the baby unit to the wall with screws.

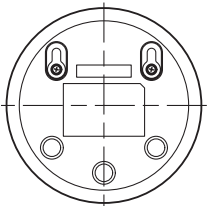

Tip: The wall mount template (see 'Wall mount') to mount the baby unit to the wall can be found at the end of this user manual.

Tip: Use the provided template to mark the exact location of the screw holes on the wall.

Tip: Position the baby unit at a higher level to get a good overview of the baby's bed or playpen.

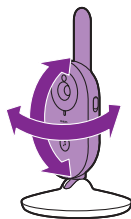

- 4 Adjust the baby unit in a way that ensures the best visibility of your baby. The baby unit can be rotated to position it in the desired way.

### Dry materials

### Material thickness

### Loss of range

Wood, plaster, cardboard, glass (without metal, wires or lead)

< 30 cm (12 in)

0-10 %

Brick, plywood

< 30 cm (12 in)

5-35 %

Reinforced concrete

< 30 cm (12 in)

30-100 %

Metal grilles or bars

< 1 cm (0.4 in)

90-100 %

Metal or aluminium sheets

< 1 cm (0.4 in)

100 %

## Operating range

The operating range is up to 50 meters / 165 feet indoors and 300 meters / 985 feet outdoors. The operating range of the baby monitor varies depending on the surroundings and factors that cause interference. Wet and moist materials cause so much interference that the range loss is up to 100 %.

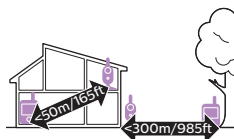

## Features and settings

### Volume

You can adjust the speaker volume of the parent unit to the level you prefer.

- 1 Press the top or bottom part of the control button to adjust the volume.

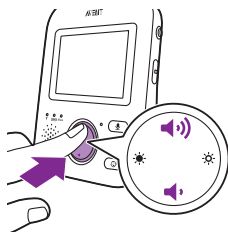

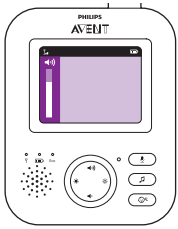

Tip: Make sure that the volume is adapted to the current conditions. Under noisy conditions, the vibration alert can be turned on as well.

The volume bar appears on the display to show the selected volume.

Note: If the volume is set to a high level, the parent unit consumes more power.

Note: When the volume bar is at its minimum, the volume is muted. The parent unit shows a mute icon in the status bar and you will only receive alerts and video from the parent unit.

## Brightness

You can adjust the display brightness of the parent unit to the level you prefer.

- 1 Press the left or right part of the control button to adjust the brightness of the display of the parent unit.

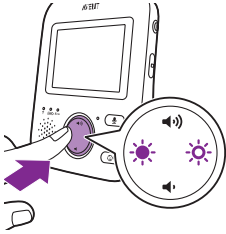

The brightness bar appears on the display to show the selected display brightness.

Note: If the brightness is set to a high level, the parent unit consumes more power.

## Modes

This baby monitor has four different modes that allows you to choose how you want to look after your baby: VIDEO, AUDIO, VOX and ECO.

With the baby monitor on, you can switch between these 4 different modes by pressing the mode button on the side of the parent unit.

The display shows the selected mode. The selected mode is also indicated in the status bar. When turning on the device, the mode that was last used will be active.

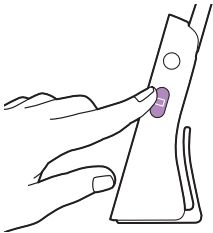

## VIDEO mode

Press the mode button on the side of the parent unit to select the VIDEO mode.

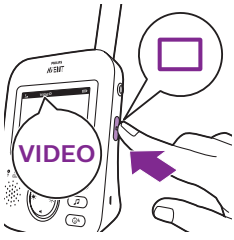

When the VIDEO mode is activated, the screen is always on, so you can see your baby. All sounds are directly transmitted to the parent unit.

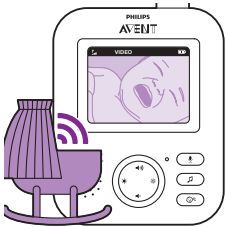

Note: Set the sensitivity level to 'very high' to have continuous sound on the parent unit. Please see the Sensitivity level chapter for more information.

## AUDIO mode

- 1 Press the mode button on the side of the parent unit to switch to AUDIO mode.

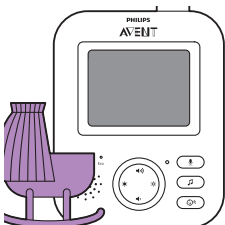
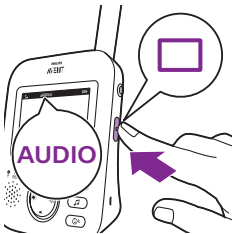

When the AUDIO mode is activated, the display of the parent unit switches off. After 3 seconds the display will completely turn off and the status bar will disappear.

Note: The status bar is not visible when the display is off.

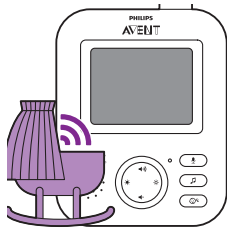

Note: The link light shows that the parent unit is still on and connected to the baby unit.

Note: Set the sensitivity level to 'very high' to have continuous sound on the parent unit. Please see the Sensitivity level chapter for more information.

All sounds are constantly transmitted to the parent unit. If your baby cries, the display of the parent unit is still off, but the sounds detected by the baby unit are transmitted to the parent unit.

## VOX mode

- 1 Press the mode button on the side of the parent unit to switch to VOX mode.

Note: When the display is on, the selected mode is shown in the status bar. The status bar is not visible when the display is off.

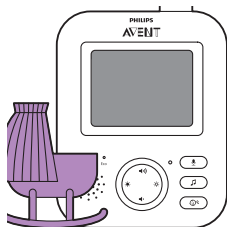
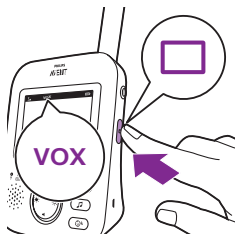

When the VOX mode is activated, the display and sound of the parent unit switch off, if there is no sound detected for 20 seconds.



When sound is picked up by the baby unit, the display and sound of the parent unit switch on immediately. The sounds are transmitted to the parent unit.

Note: The minimum sound level to activate sound and display is defined by the sensitivity setting.

## ECO mode

- 1 Press the mode button on the side of the parent unit to switch to ECO mode.

Note: When the display is on, the selected mode will be visible in the status bar. The status bar is not visible when the display is off.

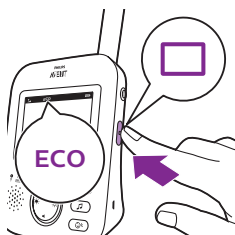

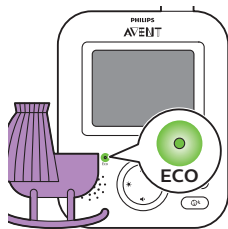

When the ECO mode is activated the display and sound of the parent unit switch off when no sound is detected for 20 seconds. The ECO light lights up green to indicate that the ECO mode is activated. During ECO mode the display and sound transmissions are turned off.

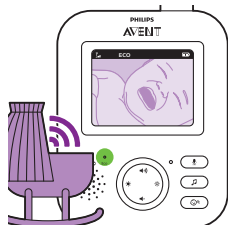

When sound is picked up by the baby unit, the display and sound of the parent unit switch on immediately. The sounds are transmitted to the parent unit.

Note: The minimum sound level to activate sound and display is defined by the sensitivity setting.

## Lullabies

You can activate the lullaby feature either from the parent unit or from the baby unit.

To activate the lullaby feature from the parent unit, follow the instructions below:

### Lullaby selection

- 1 Press the lullaby button on the parent unit to open the menu for lullabies.

Note: Pressing the lullaby button while the lullaby menu is already open, will close the menu.

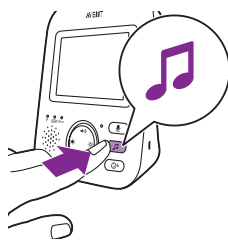

- 2 Press the right part of the control button to enter the list of lullabies.

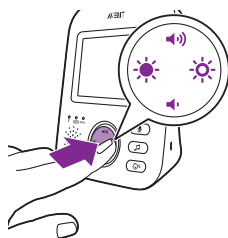



- Press the top or bottom part of the control button to scroll through the list of lullabies.



- Press the right part of the control button to play a specific lullaby.  
If you want to pause the lullaby, press the right side of the control button again.
- The status bar of the parent unit shows the number of lullabies that are being played and repeated.



The lullaby starts to play on the baby unit and it is repeated continuously for approximately 15 minutes.

**Tip:** To repeat all songs that are available, select the last option in the list.



- To select another lullaby, scroll up or down with the control button to select another song from the list. Press the right part of the control button to start the selected song.
- To stop the lullaby, press the lullaby button on the parent unit and pause the song that is currently playing by pressing the right part of the control button one more time.

## Lullaby volume

- Press the lullaby button and then press the bottom of the control button to select the volume options of the lullaby menu. Press the right part of the control button to access the lullaby volume levels.

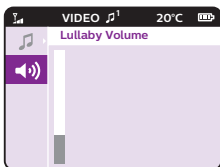



- 2 Press the top or bottom part of the control button to adjust the volume.

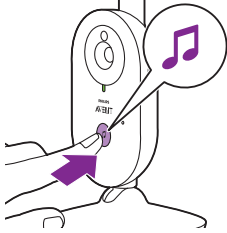
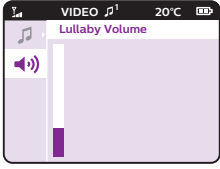

To activate the lullaby feature from the baby unit, press the lullaby on/off button on the baby unit.



The latest lullaby selected on the parent unit starts to play on the baby unit and is repeated continuously for approximately 15 minutes.

To stop the lullaby on the baby unit, press the lullaby on/off button on the baby unit.

## Talk-back



You can use the talk-back button on the parent unit to talk to your baby.

- 1 Press and hold the talk-back button on the parent unit.
- 2 Talk clearly into the microphone at the front of the parent unit from a distance between 15-30cm /0.5-1ft.

As long as the talk-back button is pressed, there is an open sound connection to the baby unit. The display of the parent unit shows the talk-back icon, indicating the active connection.

- 3 Release the talk-back button when you have finished talking.

Note: As long as the talk-back button is pressed, the parent unit cannot process sounds coming from the baby unit.



## Sensitivity

The sensitivity level of the baby unit defines what you hear through the parent unit. When the level is set high, you will hear many sounds, including soft background sounds. When the sensitivity level is set low, you will hear only the louder sounds.

- 1 Press the sensitivity button to access the sensitivity levels.

Note: When pressing the sensitivity button again, you will leave the menu.

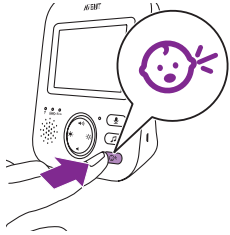

- 2 Press the top or bottom part of the control button to select the desired sensitivity level.



If your baby only makes soft sounds, the sensitivity of the baby unit needs to be set to a high sensitivity level on the parent unit.

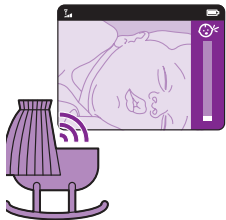

The louder your baby sounds, the lower the sensitivity can be set on the parent unit.

Note: In AUDIO and VIDEO mode, you will have continuous sound when the sensitivity level is on 'very high'. Otherwise, low sounds will be muted.

Tip: The sensitivity level can be adjusted so you will always hear your baby without the disruption of other sounds. When there is a lot of background noise, turn the sensitivity lower so you will not hear these sounds through the parent unit.

## Belt clip

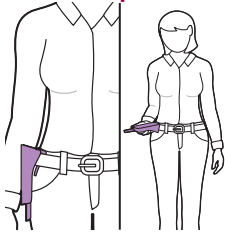

You can take the parent unit with you inside and outside the house by attaching the parent unit to your belt or waistband with the belt clip. This allows you to monitor your baby while you are moving around.

Note: The display is now turned upside down, which allows you to see your baby on the screen by simply lifting up the parent unit.

## Cleaning and maintenance

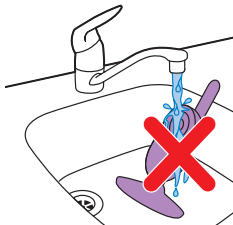

**Warning: Do not immerse the parent unit, baby unit and power adapters in water and do not clean them under the tap.**



**Warning: Do not use cleaning sprays or liquid cleaners.**

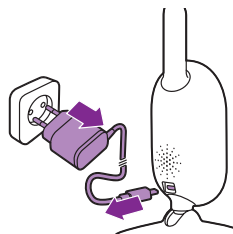

1 Switch off the baby unit, remove the power adapter from the baby unit and remove the power adapter from the wall socket.

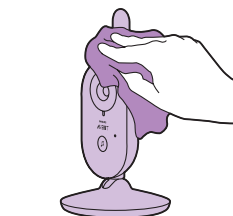

2 Clean the baby unit with a dry cloth.

Note: Fingerprints or dirt on the lens of the baby unit may affect the camera's performance. Avoid touching the lens with your fingers.

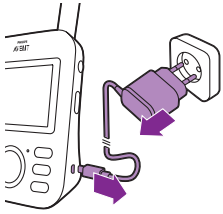

- 3 Switch off the parent unit, remove the power adapter from the parent unit and remove the power adapter from the wall socket.

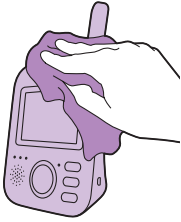

- 4 Clean the parent unit with a dry cloth.

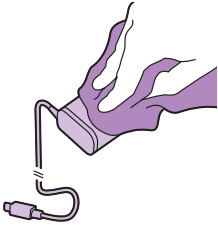

- 5 Clean the adapters with a dry cloth.

## Storage

When you are not going to use the baby monitor for a long time, store the parent unit, the baby unit and the adapters in a cool and dry place.

## Ordering accessories

To buy accessories or spare parts, visit [www.philips.com/parts-and-accessories](http://www.philips.com/parts-and-accessories) or go to your Philips dealer. You can also contact the Philips Consumer Care Center in your country (see the international warranty leaflet for contact details).

## Recycling



- This symbol means that this product shall not be disposed of with normal household waste (2012/19/EU).



- This symbol means that this product contains a built-in rechargeable battery which shall not be disposed of with normal household waste (2006/66/EC). Please take your product to an official collection point or a Philips service center to have a professional remove the rechargeable battery.
- Follow your country's rules for the separate collection of electrical and electronic products and rechargeable batteries. Correct disposal helps prevent negative consequences for the environment and human health.

## Disposal of your old product and battery

Your product is designed and manufactured with high quality materials and components, which can be recycled and reused.

This symbol on a product means that the product is covered by European Directive 2012/19/EU.

This symbol means that the product contains a built-in rechargeable battery covered by European Directive 2013/56/EU which cannot be disposed of with normal household waste. We strongly advise you to take your product to an official collection point or a Philips service center to have a professional remove the rechargeable battery. Inform yourself about the local separate collection system for electrical and electronic products and rechargeable batteries. Follow local rules and never dispose of the product and rechargeable batteries with normal household waste.

Correct disposal of old products and rechargeable batteries helps prevent negative consequences for the environment and human health. If there is no collection/recycling system for electronic products in your country, you can protect the environment by removing and recycling the battery before disposing the headphones.

Make sure the headset is disconnected from the charging case before removing the battery.

## Environmental information

All unnecessary packaging has been omitted. We have tried to make the packaging easy to separate into two materials: cardboard (box and polyethylene (bags, protective foam sheet).

Your system consists of materials which can be recycled and reused if disassembled by a specialized company. Please observe the local regulations regarding the disposal of packaging materials, exhausted batteries and old equipment.

## Remove the integrated battery

Note: We strongly advise you to have a professional remove the rechargeable battery.

Only remove the rechargeable battery when you discard the appliance. Make sure the battery is completely empty when you remove it. Only the parent unit includes a battery.

### Procedure:

- 1 Remove the 2 rubber feet at the bottom of the parent unit.
- 2 Remove the 2 screws that are now visible at the bottom of the parent unit.
- 3 Put the antenna in upward position and remove the screw in the back housing that is now visible.
- 4 Remove the back housing from the front housing by forcing a screwdriver in between them. For newer versions manufactured after August 2020\*, there are 2 more screws underneath the rating label. Tear out the rating label, remove the screws, release the belt clip and slide open the battery compartment door.
- 5 Disconnect the battery connector cable (black-white-red cable).
- 6 Remove the 4 screws from the battery holder. No screws for new versions manufactured after August 2020.
- 7 Remove the battery.

\*The production date code DDMMYY is located underneath the belt clip, above the 2 rubber feet.

If there is no collection/recycling system for electronic products in your country, you can protect the environment by removing and recycling the battery before disposing the product.

Make sure the product is disconnected from the charging case before removing the battery.

## Warranty and support

If you need information or support, please visit [www.philips.com/support](http://www.philips.com/support) or read the international warranty leaflet.

## Frequently asked questions

This chapter summarizes the most common problems you could encounter with the appliance. If you are unable to solve the problem with the information below, visit [www.philips.com/support](http://www.philips.com/support) for a list of frequently asked questions or contact the Consumer Care Center in your country.

### HOW TO USE / CONNECTING THE UNITS

#### Question

#### Answer

Why does the power-on light of the baby unit not go on when I switch on the unit?

Perhaps the baby unit is not connected to the mains. Connect the baby unit to the mains. Then set the on/off switch of the baby unit upwards to the ON position to establish connection with the parent unit.

Why doesn't the parent unit charge when I plug it in?

Perhaps the adapter is not plugged in properly. Make sure the adapter is plugged into the wall socket properly.

The parent unit may already be fully charged. The battery status light will be green when the battery is fully charged and the device is connected to the mains power.

Why doesn't the baby unit charge when I plug it in?

The baby unit does not have a charging function. The baby unit only works when it is connected to the mains.

Why can't I establish a connection?

Why is the connection lost every now and then?

Why are there sound interruptions?

The baby unit and the parent unit are probably close to the outer limits of the operating range or there is interference from other 2.4 GHz wireless devices. Try a different location, decrease the distance between the units or switch off other 2.4 GHz wireless devices (laptops, mobile phones, microwaves, etc) . It can take up to 10 seconds before the connection between the units is reestablished.

If the signal is lost, then the parent unit will make a beeping sound (3 quick beeps every 20 seconds).

The baby and parent unit might be too close to each other, keep them at least 1.5 meters/ 5 feet away from each other to prevent interference.

What happens during a power failure?

As the parent unit works on a rechargeable battery, the parent unit continues to work if the battery is sufficiently charged. However, the baby unit stops working because it has no rechargeable battery and only works on a mains power. The parent unit will give a beeping sound to indicate that the link with the baby unit is lost.

When mains power is restored, the connection between the parent unit and the baby unit will automatically be established.

Why can the charging time of the parent unit exceed 3 hours?

The parent unit may be switched on during charging. Switch off the parent unit during charging to reduce the charging time. When the display of the parent unit is constantly on, charging of the parent unit will take more time.

Perhaps temperature has exceeded the charging tolerance that could potentially cut off the charging circuit as a safety protection mechanism. To resume charging, move the charging station away from any heat sources such as radiators, heat registers, stove or other appliances (including amplifiers) that produce heat.

## HOW TO USE / CONNECTING THE UNITS

---

Why do I need to keep the baby unit and its cord at least 1 meter/ 3.5 feet away from my baby?

To avoid strangulation with the cord and for optimal sound detection, always place the baby unit and its cord at least 1 meter / 3.5 feet away from the baby.

---

What is the difference between the various user modes on the parent unit: Video, Audio, VOX and ECO?

See below list for an explanation on the available modes on your baby monitor.

---

\* Video mode: the screen and sound of the parent unit are always on.

---

\* Audio mode: only audio will be activated. The display of the parent unit switches off when AUDIO mode is activated. The link light shows that the parent unit is still on and connected to the baby unit. All normal correspondence with the baby unit is possible via the talk back, lullaby and sensitivity buttons.

---

\* VOX mode: The display and sound of the parent unit switch off if there is no sound detected for 20 seconds (or not enough sound above the sensitivity setting). Both display and sound will be activated immediately when your baby cries and the sensitivity threshold is passed. When the sound drops below the sound threshold, the video will remain active for 20 seconds. When one of the control buttons is pressed (brightness or volume), the device shall display video for roughly 5 seconds. Also the lullaby menu is accessible.

---

\* ECO mode: The display and sound of the parent unit switch off when no sound is detected for 20 seconds. Eco Mode reduces power consumption during quiet times while keeping you connected to your baby. In ECO mode the ECO LED light is green and the device will operate on a different connection modus. In ECO mode the parent unit uses the 2 seconds ping mechanism to check the connection with the baby unit instead of a continuous radio frequency connection. Therefore the Baby Unit will also consume less energy in ECO mode.

---

How can I reset the parent unit?

You can reset the parent unit by simultaneously press the "power on/off button" and the round "navigation down button" at the front of the parent unit for about 1 second. The parent unit will switch off. In order to turn the parent unit back on, press the "power on/off button". Specific user information stored in the memory of the parent unit such as user mode, brightness settings, volume, lullaby selection, zoom selection and vibration settings will not be lost.

---



## INDICATIONS ON THE PARENT UNIT

Question	Answer
The battery LED on the parent unit turns red. What should I do?	The battery power is low. If you do not connect the parent unit to the mains power when the battery LED has turned red and starts to make a beeping sound, the unit will stop working after approximately 60 minutes.
	Switch to lower brightness and/or volume to save battery consumption and connect the parent unit to the mains with the power adapter. (see chapter 'Preparing for use').
Why does the parent unit beep?	Your baby monitor beeps in a certain way to tell you what the problem is.
	1 beep: parent unit is switched off.
	1 beep, every 20 seconds for the first 3 minutes, after that, every minute: parent unit is low in battery.
	3 quick beeps every 20 seconds: connection between parent and baby unit is lost, link icon is shown on the parent unit's screen and the link connection button is red.
What does the battery LED colour (green, orange, red) or no burning LED mean for the status of my battery?	When the parent unit is connected to the mains power the color of the battery light will show: * Green: battery is full. * Orange: battery is charging.
	When the parent unit is not connected to the mains power the color of the battery light will show: * Red: battery is almost empty (<10 %). * No burning LED: parent unit is not connected to the mains.

## NOISE/SOUND

Question	Answer
Why does the parent unit and/or baby unit produce a high-pitched noise?	The parent unit and baby unit may be too close to each other. Make sure the parent unit and the baby unit are at least 2.5 meters / 8.2 feet away from each other.
	The volume of the parent unit may be set too high. Decrease the volume of the parent unit.
	For causes of a beeping sound from the parent unit, see the FAQ "Why does the parent unit beep?"
How can I mute the sound?	Mute the device by pressing the bottom part of the control button. When the volume bar on the screen is completely empty, the volume is muted.
Why don't I hear a sound? Why can't I hear my baby cry?	The volume of the parent unit may be set too low or may be switched off. Press the top part on the control button to increase the volume level.

**NOISE/SOUND**

Perhaps the parent unit is muted, unmute the device by pressing the top part of the control button and adjust the volume.

The sensitivity is set too low, adjust the sensitivity in the parent unit's menu to a higher level.

The baby unit may be too far away from your baby. Make sure the baby unit is not further than 1.5 meters/ 5 feet away from your baby for optimal sound detection. Closer than 1 meter /3.5 feet increases strangulation hazard.

Why does the parent unit react too quickly to other sounds than my baby makes?

The baby unit also picks up other sounds than those of your baby. Move the baby unit closer to the baby (but observe the minimum distance of 1 meter/ 3.5 feet).

The sensitivity level may be set too high. When your baby makes soft sounds, the sensitivity has to be higher. However, the louder your baby sounds, the lower the sensitivity level can be set. You can change the sensitivity of your baby monitor on the parent unit's menu.

Why does the parent unit make a buzzing sound?

Interference may occur when the parent unit is out of range of the baby unit. Interference may also occur if there are too many walls or ceilings between the parent unit and the baby unit or when other 2.4 GHz wireless devices are switched on (e.g. microwave, Wi-Fi router).

Put the parent unit in a different place, closer to the baby unit, or switch off other wireless devices.

If this answer does not help you, check the other FAQ on " Why does the parent unit and/or baby unit produce a high-pitched noise?"

How long will the lullaby song be played by the baby unit?

Once you select a lullaby, it will be continuously repeated for approximately 15 minutes. In case you want to play all songs that are available, select the last option in the lullaby list.

How can I increase the volume of the lullaby?

You can adjust the volume of the lullaby on the parent unit, not on the baby unit. Press the lullaby button on the parent unit to open the lullaby menu and adjust the volume.

**OPERATING TIME / RANGE**

**Question**

**Answer**

Why does my baby monitor manage a much smaller distance than specified in this user manual?

The specified operating range of 300 meters /985 feet is only valid outdoors in open air and in the line of sight. Depending on the surroundings and other disturbing factors, the operating range may be smaller (see also table in chapter on positioning of parent and baby unit).

Inside your house, the operating range is up to 50 meters/165 feet, which is also limited by the number and type of walls and/or ceilings between the parent unit and the baby unit.

## OPERATING TIME / RANGE

The operating time of the parent unit is supposed to be up to 10 hours. Why is the operating time of my parent unit shorter?

The video brightness of the parent unit may be set too high, which causes the parent unit to consume a lot of energy. Decrease the brightness of the parent unit.

The parent unit consumes a lot of energy when the video display is switched on continuously. Activate the AUDIO, VOX or ECO mode in the parent unit's menu to increase the operating time (see chapter 'Features', sections 'AUDIO mode', 'VOX mode' or 'ECO mode').

The volume of the parent unit may be set too high, which causes the parent unit to consume a lot of energy. Decrease the volume of the parent unit.

As any other rechargeable electronic device, the battery capacity decreases after a long period of usage.

## VIDEO DISPLAY

### Question

### Answer

Why do I get interference on the parent unit? Why does the video display on the parent unit flicker?

Interference may occur when the parent unit is out of range of the baby unit. Interference may also occur if there are too many walls or ceilings between the parent unit and the baby unit or when other 2.4 GHz wireless devices are switched on (e.g. microwave, Wi-Fi router).

Perhaps you have more than 2 sets of baby monitors and interference may occur. Keep these 2 baby units away from each other, ideally in separate rooms.

Put the parent unit in a different place, closer to the baby unit, or switch off other wireless devices.

The rechargeable battery of the parent unit may need to be charged.

Why isn't there any image on the video display while the link light is green?

The parent unit may be in the AUDIO, VOX or ECO mode. Press the mode button on the right side of the parent unit to switch modes (see 'Modes').

Why isn't the image on the video display clear?

The display brightness may be set too low. Increase the display brightness on the parent unit using the control button in the centre.

Perhaps the lens of the baby unit is dirty. Clean the lens with a dry cloth.

The baby unit may be too far away from your baby. Make sure the baby unit is not further than 1.5 meters / 5 feet away from your baby for optimal video quality. Closer than 1 meter / 3.5 feet increases strangulation hazard.

# Wall mount

Printing instructions:

Print this page in scale 100 % and use the template to accurately mark the position of the holes for the screws on the wall.

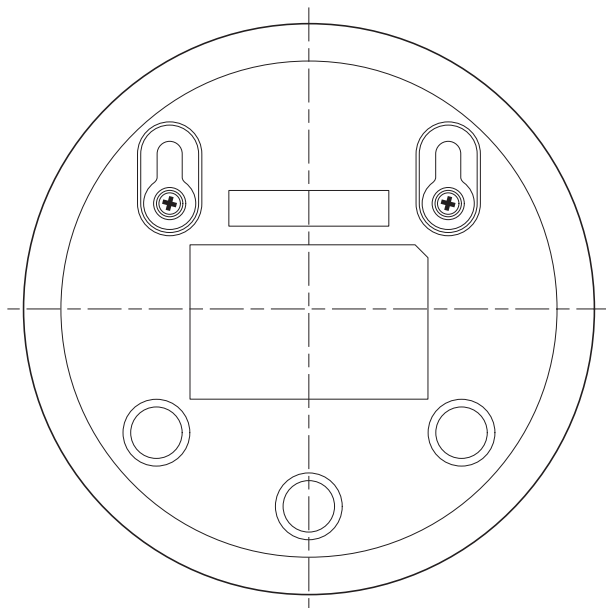

## General information

Rechargeable Li-ion battery (2600mAh)

FHSS frequency band 2.4GHz.

Maximum radio-frequency power:  $\leq 20\text{dBm}$

Supply unit:

Model: ASSA105E-050100 (EU plug) or  
ASSA105B-050100 (UK plug)

Input: 100-240V 50/60Hz -0.35A

Output: 5.0V  $\equiv$  1.0A, 5.0W

Average active efficiency:  $\geq 73.62\%$

No-load power consumption (W): 0.1W

# Úvod

Společnost Philips Avent vám blahopřeje ke koupi a vítá vás! Chcete-li plně využívat výhod, které nabízí společnost Philips Avent, zaregistrujte výrobek na adrese [www.philips.com/welcome](http://www.philips.com/welcome).

Elektronická videochůvička Philips Avent poskytuje nepřetržitou podporu a zajišťuje, že své dítě vždy zřetelně uslyšíte na kterémkoli místě v domě. Nejmodernější digitální technologie zaručuje čistý zvuk i jasný obraz vašeho dítěte. Přináší vám tak zvýšený pocit bezpečí, aniž byste museli spící dítě rušit vstupováním do dětského pokoje.

## Všeobecný popis

- 1 Rodičovská jednotka
- 2 Displej
- 3 Kontrolka režimu ECO
- 4 Kontrolka stavu baterie
- 5 Kontrolka spojení
- 6 Reproduktor
- 7 Ovládací tlačítko (procházení nabídky / hlasitost / jas)
- 8 Tlačítko Sensitivity (Citlivost)
- 9 Tlačítko ukolébavky
- 10 Tlačítko hovoru
- 11 Zásuvka pro malou zástrčku
- 12 Přepínač režimů
- 13 Vypínač
- 14 Anténa
- 15 Spona na opasek
- 16 Dětská jednotka
- 17 Kamera
- 18 Vypínač ukolébavky
- 19 Mikrofon
- 20 Posuvný vypínač
- 21 Anténa
- 22 Reproduktor
- 23 Zásuvka pro malou zástrčku
- 24 Otvory pro montáž na stěnu
- 25 Adaptér (2×)

## Důležité bezpečnostní informace

Před použitím přístroje si pečlivě přečtete tuto příručku s důležitými informacemi a uschovejte ji pro budoucí použití.

### DŮLEŽITÉ

**Tato elektronická chůvička má sloužit jako pomůcka. Nepředstavuje náhradu odpovědného a řádného dohledu dospělou osobou a nelze ji tímto způsobem používat.**

Nikdy nenechávejte dítě doma samotné. Vždy je třeba, aby s dítětem někdo byl, dohlížel na ně a staral se o jeho potřeby.

#### Vyloučení odpovědnosti

Vezměte, prosím, na vědomí, že tuto elektronickou chůvičku používáte na vlastní nebezpečí. Koninklijke Philips N.V. a její dceřiné společnosti nenesou odpovědnost za provoz této elektronické chůvičky ani za její používání z vaší strany, a tudíž nepřijímají žádnou odpovědnost za škody související s vašim používáním elektronické chůvičky.

#### Nebezpečí

- Nikdy neponořujte elektronickou chůvičku ani její součást do vody nebo jiné kapaliny. Přístroj nepokládejte na místo, kde na něj může kapat nebo stříkat voda či jiná kapalina. Nepoužívejte elektronickou chůvičku na vlhkých místech nebo blízko vody.
- Na elektronickou chůvičku nikdy nepokládejte žádné předměty a nezakrývejte ji. Neblokujte větrací otvory. Instalaci proveďte podle pokynů výrobce.

**Varování: Nebezpečí uškrcení! Děti se mohou kabely UŠKRTIT. Kabel uchovávejte mimo dosah dětí (ve vzdálenosti větší než 1 m). Tento štítek neodstraňujte.**



#### Varování

- Dříve než přístroj připojíte k síti, zkontrolujte, zda napětí uvedené na adaptéru souhlasí s napětím v místní elektrické síti.
- Žádnou část adaptéru ani jeho kabelu neupravujte ani neodřezávejte. Mohlo by to vést k nebezpečné situaci.
- Používejte pouze dodaný síťový adaptér.
- Pokud dojde k poškození adaptéru, musíte jej vždy nahradit adaptérem původního typu, abyste předešli možnému nebezpečí.
- Tento přístroj mohou používat děti od 8 let věku a osoby s omezenými fyzickými, smyslovými nebo duševními schopnostmi nebo nedostatkem zkušeností a znalostí, pokud jsou pod dohledem nebo byly poučeny o bezpečném používání přístroje a pokud chápou související rizika. Děti si s přístrojem nesmí hrát. Děti nesmí provádět čištění a údržbu bez dozoru.
- Napájecí kabel chraňte před pošlapáním nebo přiskřípnutím. Zvláštní pozornost je třeba věnovat zástrčkám, zásuvkám a místu, kde kabel vychází z přístroje.

- Elektronickou chůvičku je nutné instalovat tak, aby kabel nepřekážel ve dveřích nebo v chodbě. Pokud elektronickou chůvičku umístíte na stůl nebo nízkou skříňku, nenechávejte napájecí kabel viset přes okraj stolu nebo skříňky. Ujistěte se, že kabel neleží na zemi v místech, kde představuje nebezpečí zakopnutí.
- Balicí materiály (plastové sáčky, kartonové výztuže apod.) uložte mimo dosah dětí. Nejedná se o hračky.
- Aby nedošlo k úrazu elektrickým proudem, neotvírejte plášť dětské jednotky ani rodičovské jednotky.

## Bezpečnostní pokyny k bateriím

- Používejte tento produkt pouze k určenému účelu a dodržujte obecné bezpečnostní pokyny a bezpečnostní pokyny k bateriím, jak jsou uvedeny v této uživatelské příručce. Jakékoli nesprávné použití může mít za následek úraz elektrickým proudem, popálení, požár a jiná rizika nebo zranění.
- K nabíjení baterie používejte pouze odpojitelnou napájecí jednotku\* dodávanou s výrobkem. Nepoužívejte prodlužovací kabel.
- Výrobek nabíjejte, uchovávejte a používejte při teplotě od 0 °C do 40 °C.
- Je-li výrobek plně nabitý, vždy jej odpojte ze sítě.
- Produkty a jejich baterie nespalujte a nevystavujte je přímému slunečnímu záření či vysokým teplotám (např. v rozpáleném autě nebo v blízkosti horkého sporáku). Baterie mohou při zahřátí explodovat.
- Pokud se výrobek nadměrně zahřívá, vydává neobvyklý zápach, mění barvu nebo pokud nabíjení trvá mnohem déle než obvykle, přestaňte výrobek používat a nabíjet, a obraťte se na místního prodejce výrobků Philips.
- Neumísťujte produkty a jejich baterie do mikrovlnné trouby nebo na indukční vařič.
- Tento výrobek obsahuje nevyměnitelnou nabíjecí baterii. Výrobek neotvírejte a nabíjecí baterii se nepokoušejte vyměnit.
- Při manipulaci s bateriemi se ujistěte, že jsou vaše ruce, produkt a baterie suché.
- Výrobek a baterie neupravujte, nepropichujte, nepoškozujte ani nerozebírejte, nezkratujte, nepřebíjejte a nezaměňujte póly. Předejdete tak jejich zahřívání nebo uvolňování toxických a nebezpečných látek.
- Aby nedošlo k náhodnému zkratu baterií po vyjmutí, dbejte, aby se svorky baterie nedostaly do kontaktu s kovovými předměty (např. mincemi, sponkami, prstýnkami). Nebalte baterie do hliníkové fólie. Před likvidací baterie zalepte její svorky, nebo ji vložte do plastového sáčku.
- Pokud jsou baterie poškozené nebo vytékají, zabraňte jejich kontaktu s pokožkou a očima. V případě, že dojde ke kontaktu, okamžitě zasažené místo důkladně opláchněte vodou a vyhledejte lékařskou pomoc.

## Upozornění

- Přístroj používejte při teplotě mezi 0 °C až 40 °C.
- Přístroj neinstalujte v blízkosti zdrojů tepla, např. radiátorů, vývodů ústředního topení, sporáků ani jiných přístrojů (včetně zesilovačů) produkujících teplo.
- Při manipulaci s adaptéry, zástrčkami a napájecím kabelem musí být vaše ruce suché.

- Veškeré požadované značení na dětské jednotce, rodičovské jednotce a napájecím adaptéru je umístěno na spodním krytu dětské jednotky, rodičovské jednotky a napájecího adaptéru.

### Prohlášení o shodě

Společnost Philips Electronics Hong Kong Limited tímto prohlašuje, že tento výrobek vyhovuje zásadním požadavkům a dalším příslušným ustanovením směrnice 2014/53/EU. Kopie Prohlášení o shodě EC je k dispozici online na webové stránce [www.philips.com/support](http://www.philips.com/support).

### Soulad se standardy EMP

Tento výrobek odpovídá všem platným normám a předpisům týkajícím se elektromagnetických polí.

## Příprava k použití

### Dětská jednotka

Připojte napájecí adaptér k dětské jednotce a do síťové zásuvky.

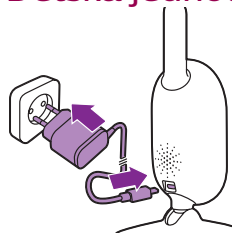

### Rodičovská jednotka

Rodičovská jednotka je napájena integrovanou nabíjecí baterií Li-ion.

Při nabíjení rodičovské jednotky postupujte podle následujících kroků.:

- 1 Zasuňte malou zástrčku do rodičovské jednotky a zapojte adaptér do síťové zásuvky.

- Kontrolka stavu baterie se rozsvítí oranžově, což indikuje, že se přístroj nabíjí.

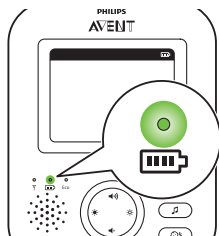
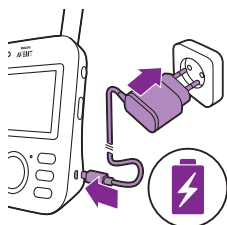

- Když je baterie nabitá, ukazatel stavu baterie nepřetržitě zeleně svítí.



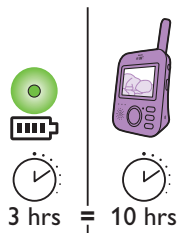

- Když rodičovskou jednotku nabíjíte po dobu 3 hodin, lze ji bez napájení používat přibližně po dobu 10 hodin (režim ECO).
- Pokud je rodičovská jednotka během nabíjení zapnuta, bude nabíjení trvat přibližně dvojnásobně dlouho.

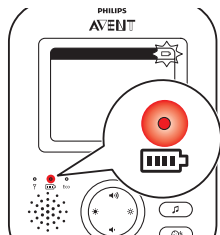

- Pokud dochází energie v nabíjecí baterii rodičovské jednotky, kontrolka stavu baterie se rozsvítí červeně a rodičovská jednotka začne pípat.
- Pokud je baterie zcela vybitá a rodičovská jednotka není připojena k síťovému napájení, jednotka se automaticky vypne a ztratí kontakt s dětskou jednotkou.

Poznámka: Integrovanou nabíjecí baterii nelze z výrobku vyjmout.

Poznámka: Baterie se postupně pomalu vybíjí, i když je rodičovská jednotka vypnutá.

Tip: Chcete-li baterii šetřit, vypněte rodičovskou jednotku, pokud ji nepoužíváte.

Poznámka: V zájmu úspory energie z baterií doporučujeme ponechat rodičovskou jednotku celou noc připojenou k napájení ze sítě. Pokud během noci začne docházet energie v baterii rodičovské jednotky, začne rodičovská jednotka pípat a může vás vzbudit.

## Použití elektronické chůvičky

### Navázání spojení rodičovské jednotky a dětské jednotky

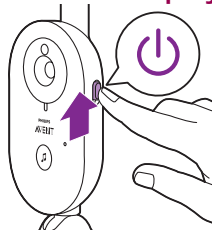

- 1 Dětskou jednotku zapnete posunutím vypínače směrem vzhůru.

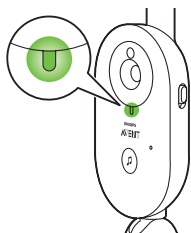

- 2 Když je dětská jednotka zapnutá, kontrolka zapnutí bude svítit zeleně.

Poznámka: Kontrolka zapnutí dětské jednotky svítí vždy zeleně, i když není navázáno spojení s rodičovskou jednotkou.

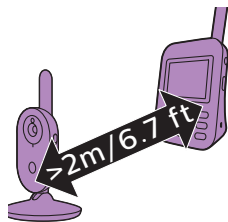

- 3 Zkontrolujte, zda rodičovská a dětská jednotka jsou od sebe vzdáleny alespoň 2,5 metru (8,2 stopy), aby nedocházelo k akustické zpětné vazbě.

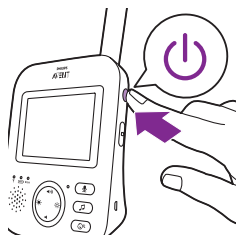

- 4 Rodičovskou jednotku zapnete stisknutím vypínače na rodičovské jednotce po dobu 1 sekundy.

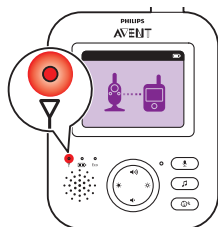

- Displej se rozsvítí, zobrazí se na něm ikona spojení a kontrolka spojení se rozsvítí červeně. Rodičovská jednotka začne vyhledávat dětskou jednotku.

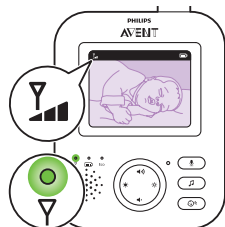

- Když jsou rodičovská a dětská jednotka připojeny, kontrolka spojení na rodičovské jednotce začne svítit zeleně a na displeji se zobrazí ukazatel síly signálu.

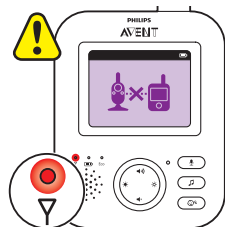

**Poznámka:** Navázání spojení mezi rodičovskou jednotkou a dětskou jednotkou trvá necelých 10 sekund.

Když je dětská jednotka vypnutá, bude se na rodičovské jednotce zobrazovat ikona mimo dosah. Zkontrolujte, zda je dětská jednotka zapnutá.

- Pokud není spojení navázáno, bude kontrolka spojení svítit červeně, rodičovská jednotka každých 20 sekund třikrát krátce zapípá a na displeji se zobrazí ikona mimo dosah.

## Umístění elektronické chůvičky

**Varování:** Kabel dětské jednotky představuje možné nebezpečí uškrcení. Dbejte na to, aby byla dětská jednotka se svým napájecím kabelem vzdálena nejméně 1 metr (3,5 stopy) od dítěte. Nikdy neumisťujte elektronickou chůvičku do dětské postýlky nebo ohrádky.

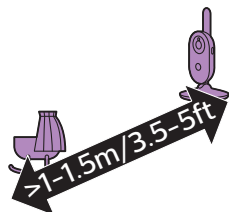

- 1 Pro optimální detekci zvuku je nutné, aby dětská jednotka nebyla od dítěte dále než 1,5 metru (5 stop). Dbejte na to, aby byla dětská jednotka vzdálena nejméně 1 metr (3,5 stopy) od dítěte. V opačném případě hrozí možné nebezpečí uškrcení.

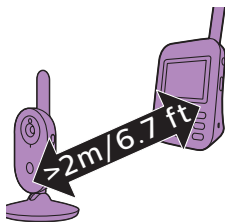

- 2 Umístěte rodičovskou jednotku tak, aby byla v provozním dosahu dětské jednotky. Rodičovská a dětská jednotka musí být od sebe vzdáleny alespoň 2,5 metru (8,2 stopy), aby nedocházelo k akustické zpětné vazbě.

Poznámka: Pokud používáte bezdrátový telefon, bezdrátové video, síť Wi-Fi, mikrovlnnou troubu nebo zařízení Bluetooth v pásmu 2,4 GHz a dochází k rušení na rodičovské nebo dětské jednotce, přemístěte rodičovskou jednotku, dokud rušení nezmizí.

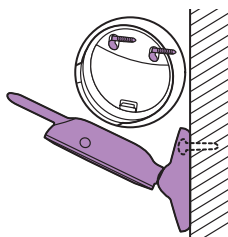

- 3 Dětskou jednotku lze umístit dvěma způsoby.
  - a Dětskou jednotku umístěte na stabilní, vyrovnanou a vodorovnou podložku.
  - b Pomocí šroubů připevněte dětskou jednotku na zeď.

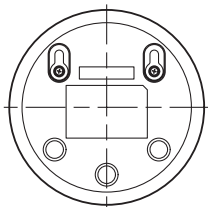

Tip: Šablonu (viz 'Montáž na stěnu') pro montáž na stěnu naleznete na konci této uživatelské příručky.

Tip: Přesné umístění otvorů pro šrouby na zdi si označte pomocí dodané šablony.

Tip: Umístěte dětskou jednotku do dostatečné výšky, abyste měli dobrý přehled o dětské postýlce nebo ohrádce.

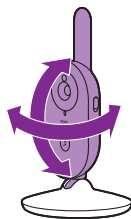

- 4 Upravte pozici dětské jednotky tak, abyste na dítě viděli co nejlépe. Dětskou jednotku lze otočit tak, aby byla umístěna požadovaným způsobem.

### Suché materiály

### Tloušťka materiálu

### Ztráta dosahu

Dřevo, sádra, karton, sklo (bez kovu, drátů a olova)	< 30 cm (12 palců)	0-10 %
Cihly, překližka	< 30 cm (12 palců)	5-35 %
Vyztužený beton	< 30 cm (12 palců)	30-100 %
Kovové mříže nebo zábradlí	< 1 cm (0,4 palce)	90-100 %
Kovový nebo hliníkový plech	< 1 cm (0,4 palce)	100 %

## Provozní dosah

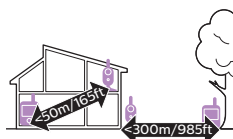

Provozní dosah je 50 metrů (165 stop) uvnitř budov a až 300 metrů (985 stop) venku. Provozní dosah elektronické chůvičky je proměnlivý v závislosti na okolí a na faktorech, které způsobují rušení. Mokrý a vlhký materiál způsobují tolik rušení, že ztráta dosahu stoupá až ke 100 %.

## Funkce a nastavení

### Hlasitost

Hlasitost reproduktoru rodičovské jednotky lze nastavit na požadovanou úroveň.

- 1 Hlasitost nastavíte stisknutím horní nebo dolní části ovládacího tlačítka.

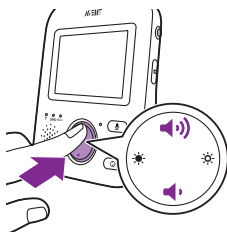

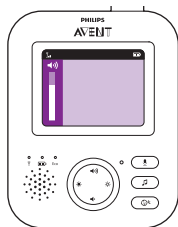

**Tip:** Ujistěte se, že nastavení hlasitosti odpovídá aktuálním podmínkám. V hlučném prostředí lze rovněž zapnout upozornění vibracemi.

Na displeji se zobrazí ukazatel úrovně hlasitosti označující vybranou hlasitost.

**Poznámka:** Pokud je hlasitost nastavena na příliš vysokou hodnotu, rodičovská jednotka spotřebovává více energie.

**Poznámka:** Když je ukazatel hlasitosti na minimu, znamená to, že je hlasitost ztlumená. Rodičovská jednotka zobrazuje ikonu ztlumení na ukazateli stavu a k dispozici budou pouze výstrahy a video.

## Jas

Jas displeje rodičovské jednotky lze nastavit na požadovanou úroveň.

- 1 Jas displeje nastavíte stisknutím levé či pravé části ovládacího tlačítka na rodičovské jednotce.

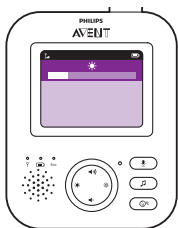
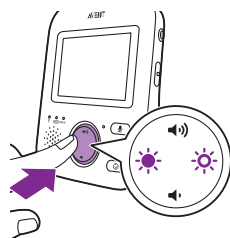

Na displeji se zobrazí ukazatel úrovně jasu označující nastavenou úroveň jasu.

**Poznámka:** Pokud je jas nastaven na příliš vysokou hodnotu, rodičovská jednotka spotřebovává více energie.

## Režimy

Tato dětská chůvička má čtyři režimy, které vám umožňují zvolit způsob hlídání dítěte: VIDEO, AUDIO, VOX a ECO.

Když je elektronická chůvička zapnutá, můžete stisknutím přepínače režimů na boku rodičovské jednotky přepínat mezi 4 různými režimy.

Na displeji se zobrazí zvolený režim. Zvolený režim je rovněž znázorněn na ukazateli stavu. Při zapnutí přístroje bude aktivní ten režim, který byl použit naposledy.

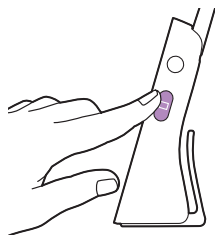

## Režim VIDEO

Stisknutím přepínače režimů na straně rodičovské jednotky zvolte režim VIDEO.

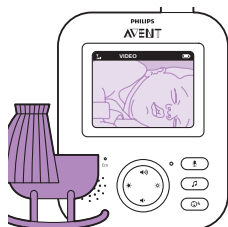
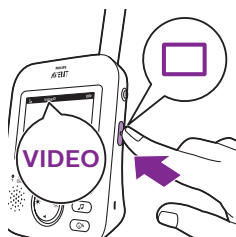

Když je aktivní režim VIDEO, displej je vždy zapnutý, takže můžete dítě sledovat. Všechny zvuky jsou vysílány přímo do rodičovské jednotky.



**Poznámka:** Chcete-li zvuk z rodičovské jednotky poslouchat nepřetržitě, nastavte velmi vysokou úroveň citlivosti. Další informace naleznete v kapitole věnované úrovni citlivosti.

## Režim AUDIO

- 1 Stisknutím přepínače režimů na straně rodičovské jednotky přepněte do režimu AUDIO.

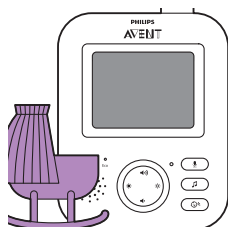

Když je aktivní režim AUDIO, displej rodičovské jednotky se vypne. Po 3 sekundách se displej zcela vypne a ukazatel stavu zmizí.

**Poznámka:** Ukazatel stavu se nezobrazuje, pokud je displej vypnutý.

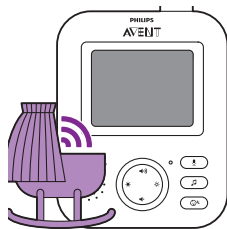

Poznámka: Kontrolka spojení signalizuje, že rodičovská jednotka je stále zapnutá a připojená k dětské jednotce.

Poznámka: Chcete-li zvuk z rodičovské jednotky poslouchat nepřetržitě, nastavte velmi vysokou úroveň citlivosti. Další informace naleznete v kapitole věnované úrovni citlivosti.

Všechny zvuky jsou neustále vysílány do rodičovské jednotky. Pokud dítě pláče, displej rodičovské jednotky zůstane vypnutý, ale zvuk zaznamenaný dětskou jednotkou bude vysílán do rodičovské jednotky.

## Režim VOX

- 1 Stisknutím přepínače režimů na straně rodičovské jednotky přepněte do režimu VOX.

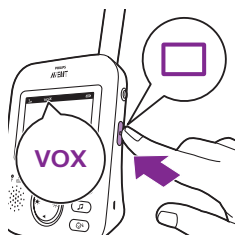

Poznámka: Když je displej zapnutý, je zvolený režim zobrazen na ukazateli stavu. Ukazatel stavu se nezobrazuje, pokud je displej vypnutý.

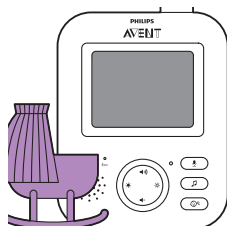

Když je aktivní režim VOX, displej i zvuk rodičovské jednotky se vypnou, pokud není po dobu 20 sekund zaznamenan žádný zvuk.

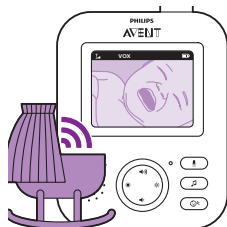

Když dětská jednotka zaznamená zvuk, na rodičovské jednotce se okamžitě zapne displej i zvuk. Zvuky jsou přenášeny do rodičovské jednotky.

Poznámka: Minimální úroveň hlasitosti nutná pro aktivaci zvuku a displeje je dána nastavením citlivosti.

## Režim ECO

- 1 Stisknutím přepínače režimů na straně rodičovské jednotky přepněte do režimu ECO.



Poznámka: Když je displej zapnutý, je zvolený režim viditelný na ukazateli stavu. Ukazatel stavu se nezobrazuje, pokud je displej vypnutý.

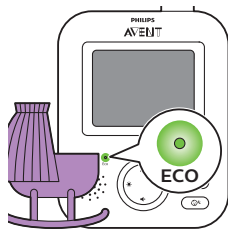

Když je aktivní režim ECO, displej i zvuk rodičovské jednotky se vypnou, pokud není po dobu 20 sekund zaznamenán žádný zvuk. Kontrolka režimu ECO svítí zeleně, což indukuje, že je režim ECO aktivní. V režimu ECO je přenos obrazu i zvuku vypnutý.

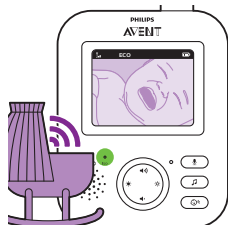

Když dětská jednotka zaznamená zvuk, na rodičovské jednotce se okamžitě zapne displej i zvuk. Zvuky jsou přenášeny do rodičovské jednotky.

**Poznámka:** Minimální úroveň hlasitosti nutná pro aktivaci zvuku a displeje je dána nastavením citlivosti..

## Ukolébavky

Funkci ukolébavky můžete aktivovat pomocí rodičovské i dětské jednotky. Chcete-li aktivovat funkci ukolébavky pomocí rodičovské jednotky, postupujte podle následujících pokynů:

### Výběr ukolébavky

- 1 Stisknutím tlačítka ukolébavky na rodičovské jednotce otevřete nabídku ukolébavek.

**Poznámka:** Stisknutím tlačítka ukolébavky otevřenou nabídku ukolébavek zavřete.

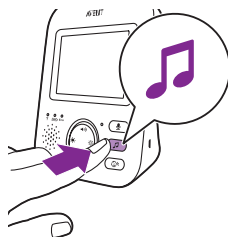

- 2 Chcete-li přejít na seznam ukolébavek, stiskněte pravou část ovládacího tlačítka.

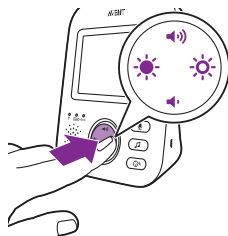



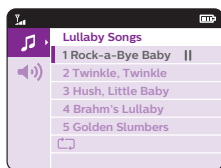

- 3 Stisknutím horní nebo dolní části ovládacího tlačítka můžete procházet seznamem ukolébavek.



- 4 Stisknutím pravé části ovládacího tlačítka spustíte přehrávání příslušné ukolébavky.  
Chcete-li přejít na seznam ukolébavek, stiskněte pravou část ovládacího tlačítka.
- 5 Na ukazateli stavu rodičovské jednotky se zobrazuje počet ukolébavek, které budou opakovaně přehrávány.



Ukolébavka se začne přehrávat na dětské jednotce a přehrávání se bude opakovat přibližně po dobu 15 minut.

Tip: Pokud chcete opakovaně přehrát všechny dostupné ukolébavky, zvolte poslední možnost v seznamu.

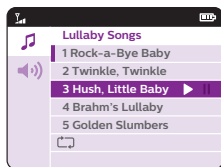

- 6 Chcete-li zvolit jinou ukolébavku, přejděte nahoru nebo dolů pomocí ovládacího tlačítka a zvolte ze seznamu jinou skladbu. Stisknutím pravé části ovládacího tlačítka spustíte přehrávání zvolené skladby.
- 7 Chcete-li přehrávání ukolébavky zastavit, stiskněte tlačítko ukolébavky na rodičovské jednotce a dalším stisknutím pravé části ovládacího tlačítka přehrávání aktuální skladby pozastavte.

## Hlasitost ukolébavky

- 1 Stiskněte tlačítko ukolébavky a poté stisknutím dolní části ovládacího tlačítka zvolte nastavení hlasitosti v nabídce ukolébavek. Chcete-li přejít na nastavení úrovně hlasitosti ukolébavky, stiskněte pravou část ovládacího tlačítka.

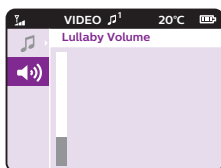

2 Hlasitost nastavíte stisknutím horní nebo dolní části ovládacího tlačítka.

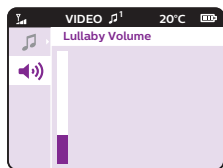

Chcete-li funkci ukolébavky aktivovat prostřednictvím dětské jednotky, stiskněte vypínač ukolébavky na dětské jednotce.

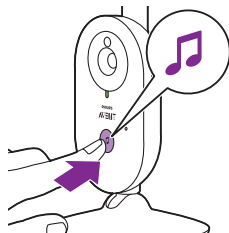

Na dětské jednotce se začne přehrávat ukolébavka, kterou jste naposledy zvolili na rodičovské jednotce. Přehrávání se bude opakovat přibližně po dobu 15 minut.

Chcete-li přehrávání ukolébavky zastavit prostřednictvím dětské jednotky, stiskněte vypínač ukolébavky na dětské jednotce.



## Hovor

Tlačítko hovoru na rodičovské jednotce můžete použít k promlouvání k dítěti.

- 1 Stiskněte a podržte tlačítko hovoru na rodičovské jednotce.
- 2 Zřetelně mluvejte do mikrofону na přední straně rodičovské jednotky ze vzdálenosti 15 až 30 cm (0,5 až 1 stopa).

Zvukové spojení s dětskou jednotkou je aktivní, dokud držíte tlačítko hovoru stisknuté. Na displeji rodičovské jednotky se zobrazí ikona hovoru, která indikuje, že spojení je aktivní.





3 Po ukončení hovoru tlačítko hovoru pustte.

Poznámka: Dokud držíte tlačítko hovoru stisknuté, rodičovská jednotka nemůže přijímat zvuky přicházející z dětské jednotky.

## Citlivost

Úroveň citlivosti dětské jednotky určuje to, co uslyšíte prostřednictvím rodičovské jednotky. Když je nastavena vysoká úroveň, uslyšíte mnoho zvuků včetně tichých zvuků na pozadí. Když je nastavena nízká úroveň citlivosti, uslyšíte pouze hlasitější zvuky.

1 Stisknutím tlačítka citlivosti se otevře přístup k úrovním citlivosti.

Poznámka: Dalším stisknutím tlačítka citlivosti nabídku opustíte.

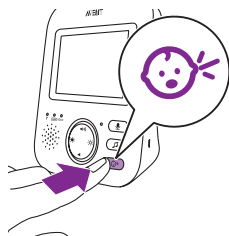

2 Pomocí horní nebo dolní části ovládacího tlačítka zvolte požadovanou úroveň citlivosti.

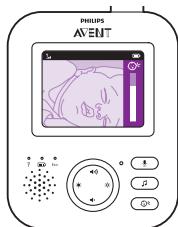

Pokud dítě vydává pouze tiché zvuky, je nutné na rodičovské jednotce nastavit vysokou úroveň citlivosti dětské jednotky.





Čím hlasitější zvuky vaše dítě vydává, tím nižší citlivost lze na rodičovské jednotce nastavit.

**Poznámka:** V režimech AUDIO a VIDEO bude zvuk znít nepřetržitě, pokud je nastavena velmi vysoká úroveň citlivosti. V opačném případě budou slabé zvuky ztlumeny.

**Tip:** Úroveň citlivosti lze upravit tak, abyste slyšeli pouze dítě a nebyli rušeni jinými zvuky. Pokud je hluk na pozadí příliš hlasitý, nastavte nižší úroveň citlivosti, aby tyto zvuky nebyly přenášeny do rodičovské jednotky.

## Spona na opasek

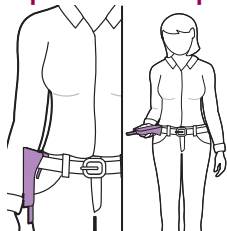

Rodičovskou jednotku s sebou můžete nosit v domě i venku. Pomocí spony ji připevníte na opasek nebo k oblečení. Své dítě tak máte pod dohledem, aniž byste museli zůstat na jednom místě.

**Poznámka:** Displej je nyní obrácen vzhůru nohama, abyste mohli své dítě sledovat prostým zvednutím rodičovské jednotky.

## Čištění a údržba

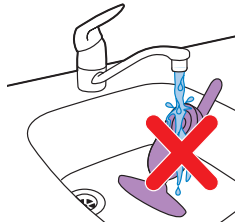

**Varování:** Rodičovskou či dětskou jednotku ani napájecí adaptéry neponořujte do vody ani je nečistěte pod tekoucí vodou.



**Varování:** Nepoužívejte čisticí spreje ani tekuté čisticí prostředky.

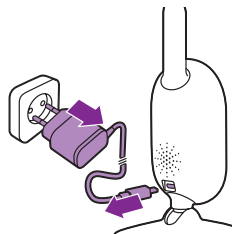

- 1 Vypněte dětskou jednotku, odpojte adaptér od dětské jednotky a vytáhněte jej ze zásuvky.

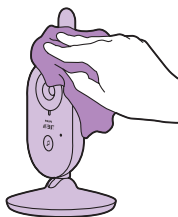

- 2 Dětskou jednotku čistěte suchým hadříkem.

Poznámka: Otisky prstů a nečistoty na čočce dětské jednotky mohou ovlivnit činnost kamery. Nikdy se čočky nedotýkejte prsty.

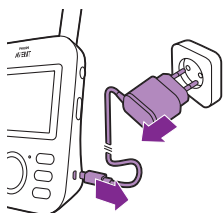

- 3 Vypněte rodičovskou jednotku, odpojte adaptér od rodičovské jednotky a vytáhněte jej ze zásuvky.



- 4 Rodičovskou jednotku čistěte suchým hadříkem.

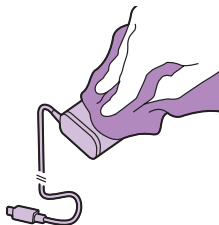

- 5 Adaptéry čistěte suchým hadříkem.

## Skladování

Pokud nebudete elektronickou chůvičku po nějakou dobu používat, vyměňte baterie a obě jednotky společně s adaptérem uložte na chladném a suchém místě.

## Objednávání příslušenství

Chcete-li koupit příslušenství nebo náhradní díly, navštivte adresu **[www.philips.com/parts-and-accessories](http://www.philips.com/parts-and-accessories)** nebo se obraťte na prodejce výrobků Philips. Můžete se také obrátit na středisko péče o zákazníky společnosti Philips ve své zemi (kontaktní údaje naleznete na mezinárodním záručním listu).

## Recyklace



- Tento symbol znamená, že výrobek nelze likvidovat s běžným komunálním odpadem (2012/19/EU).



- Symbol na výrobku znamená, že tento výrobek obsahuje vestavěný dobíjecí akumulátor, který nemůže být likvidován společně s běžným domácím odpadem (2006/66/ES). Odneste prosím výrobek do oficiálního sběrného dvora nebo do servisního střediska společnosti Philips a požádejte tamního odborníka o vyjmutí nabíjecí baterie.
- Dodržujte předpisy vaší země týkající se sběru tříděného odpadu elektrických a elektronických výrobků a také akumulátorů. Správnou likvidací pomůžete zabránit negativním dopadům na životní prostředí a lidské zdraví.

## Likvidace starého výrobku a baterie

Výrobek je navržen a vyroben z vysoce kvalitního materiálu a součástí, které lze recyklovat a znovu používat.

Symbol na výrobku znamená, že výrobek splňuje evropskou směrnici 2012/19/EU.

Symbol znamená, že výrobek obsahuje vestavěnou nabíjecí baterii podléhající evropské směrnici 2013/56/EU, kterou nelze likvidovat s běžným domácím odpadem. Důrazně doporučujeme, abyste zanesli výrobek na oficiální sběrné místo nebo do servisního střediska Philips a nechali vyjmutí nabíjecí baterie na odbornících. Zjistěte si informace o místním systému sběru tříděného odpadu elektrických a elektronických výrobků a nabíjecích baterií. Dodržujte místní předpisy a nikdy nelikvidujte výrobek nebo nabíjecí baterie společně s běžným domácím odpadem.

Správnou likvidací starých výrobků a nabíjecích baterií pomůžete předejít negativním dopadům na životní prostředí a lidské zdraví. Pokud ve vaší zemi neexistuje sběrný/recyklační systém pro elektronické produkty, můžete přispět k ochraně životního prostředí, když před likvidací sluchátek vyjmete baterii a necháte ji recyklovat.

Než vyjmete baterii, ověřte si, zda je od sluchátek odpojeno nabíjecí pouzdro.

## Informace o ochraně životního prostředí

Veškerý zbytečný obalový materiál byl vynechán. Snažili jsme se, aby bylo možné obalový materiál snadno rozdělit na dva druhy: lepenku (krabice) a polyetylen (sáčky, ochranné fólie z lehčeného plastu).

Systém se skládá z materiálů, které je možné v případě demontáže odbornou firmou recyklovat a opětovně použít. Při likvidaci obalových materiálů, vybitých baterií a starého zařízení se řiďte místními předpisy.

## Vyjmутí integrované baterie

Poznámka: Důrazně doporučujeme, abyste vyjmутí nabíjecí baterie nechali na odbornících.

Až budete přístroj likvidovat, baterii z něj vyjměte. Před vyjmутím baterie se ujistěte, že je úplně prázdná. Baterií je vybavena pouze rodičovská jednotka.

### Postup:

- 1 Odstraňte 2 gumové nožičky ze spodní strany rodičovské jednotky.
- 2 Vyšroubujte 2 šrouby na spodní straně rodičovské jednotky, které jsou nyní odkryté.
- 3 Zvedněte anténu do vzpřímené polohy a vyšroubujte šroub na zadním krytu, který je nyní odkrytý.
- 4 Sejměte zadní kryt vložení šroubováku do mezery mezi kryty. U novějších modelů vyrobených po srpnu 2020\* jsou pod štítkem další 2 šrouby. Štítek odtrhněte, vyšroubujte šrouby, uvolněte sponu na opasek a sejměte násuvný kryt přihrádky pro baterii.
- 5 Odpojte spojovací kabel baterie (černo-bílo-červený).
- 6 Vyšroubujte 4 šrouby z držáku baterie. U nových modelů vyrobených po srpnu 2020 nejsou žádné šrouby.
- 7 Vyjměte baterii.

\*Kód s datem výroby DDMMRR je umístěn pod sponou na opasek, nad 2 pryžovými patkami.

Pokud ve vaší zemi neexistuje sběrný/recyklační systém pro elektronické produkty, můžete přispět k ochraně životního prostředí, když před likvidací výrobku vyjměte baterii a necháte ji recyklovat.

Než vyjměte baterii, ověřte si, zda je od výrobku odpojeno nabíjecí pouzdro.

## Záruka a podpora

Potřebujete-li další informace či podporu, navštivte web [www.philips.com/support](http://www.philips.com/support) nebo si prostudujte záruční list s mezinárodní platností.

## Nejčastější dotazy

V této kapitole jsou shrnuty nejběžnější problémy, se kterými se můžete u přístroje setkat. Pokud se vám nepodaří problém vyřešit podle následujících informací, navštivte web [www.philips.com/support](http://www.philips.com/support), kde jsou uvedeny odpovědi na nejčastější dotazy, nebo kontaktujte Středisko péče o zákazníky ve své zemi.

### POUŽITÍ / PŘIPOJENÍ JEDNOTEK

Otázka	Odpověď
Proč se po zapnutí dětské jednotky nerozsvítí na jednotce kontrolka zapnutí?	Dětská jednotka není pravděpodobně připojena k síťovému napájení. Připojte dětskou jednotku k síti. Přepněte vypínač dětské jednotky nahoru do zapnuté polohy, aby došlo k navázání spojení s rodičovskou jednotkou.
Proč se rodičovská jednotka po zapojení do sítě nenabíjí?	Adaptér možná není správně zapojený. Ujistěte se, že je zástrčka adaptéru řádně zasunuta do síťové zásuvky.
	Je možné, že rodičovská jednotka je již plně nabitá. Kontrolka stavu baterie bude zelená, pokud je baterie plně nabitá a přístroj je připojen k síťovému napájení.
Proč se dětská jednotka po zapojení do sítě nenabíjí?	Dětská jednotka nemá funkci nabíjení. Dětská jednotka funguje pouze, když je připojena k síťovému napájení.
Proč se mi nedaří navázat spojení? Proč opakovaně dochází k přerušení spojení? Proč dochází k přerušení zvuku?	Vzdálenost mezi dětskou a rodičovskou jednotkou je pravděpodobně blízká mezní hodnotě provozního dosahu nebo dochází k rušení jinými bezdrátovými zařízeními v pásmu 2,4 GHz. Vyzkoušejte jiné umístění, zkrátte vzdálenost mezi jednotkami nebo vypněte ostatní bezdrátová zařízení v pásmu 2,4 GHz (notebooky, mobilní telefony, mikrovlnné trouby atd.). Obnovení spojení mezi jednotkami může trvat až 10 sekund.
	Pokud dojde ke ztrátě signálu, rodičovská jednotka zapípá (3 krátká pípnutí každých 20 sekund).
	Dětská a rodičovská jednotka jsou možná příliš blízko u sebe. Jednotky musí být od sebe vzdáleny alespoň 1,5 metru (5 stop), aby nedocházelo k rušení.
Co se stane při výpadku elektřiny ze sítě?	Protože je rodičovská jednotka napájena baterií, bude fungovat tak dlouho, dokud bude baterie dostatečně nabitá. Dětská jednotka však baterii nemá a je napájena pouze ze sítě. Rodičovská jednotka zapípá, čímž indikuje, že ztratila spojení s dětskou jednotkou. Po obnovení síťového napájení dojde k automatickému navázání spojení mezi rodičovskou a dětskou jednotkou.
Proč doba nabíjení rodičovské jednotky někdy přesahuje 3 hodiny?	Je možné, že rodičovská jednotka je během nabíjení zapnuta. Rodičovskou jednotku během nabíjení vypněte, abyste zkrátili dobu nabíjení. Pokud je displej rodičovské jednotky nepřetržitě zapnutý, bude nabíjení rodičovské jednotky trvat delší dobu.



## POUŽITÍ / PŘIPOJENÍ JEDNOTEK

Teplota možná překročila toleranci pro nabíjení, což by potenciálně mohlo vést k přerušení nabíjecího obvodu v rámci bezpečnostního ochranného mechanismu. Chcete-li obnovit nabíjení, přesuňte nabíjecí stanici z dosahu jakýchkoli zdrojů tepla, jako jsou radiátory, přímotopy, sporáky nebo jiná zařízení (včetně zesilovačů), která produkují teplo.

Proč je nutné udržovat dětskou jednotku a kabel nejméně 1 metr (3,5 stopy) od dítěte?

Aby nedošlo k uškrcení kabelem a byla zajištěna optimální detekce zvuku, vždy umísťujte dětskou jednotku a kabel alespoň 1 metr (3,5 stopy) od dítěte.

Jaké jsou rozdíly mezi různými uživatelskými režimy na rodičovské jednotce: Video, Audio, VOX a ECO?

V následujícím seznamu naleznete vysvětlení k jednotlivým režimům, které jsou u dětské chůvičky dostupné.

\* Režim Video: Displej i zvuk na rodičovské jednotce jsou nepřetržitě zapnuty.

\* Režim Audio: Je aktivní pouze zvuk. Při aktivaci režimu AUDIO se displej rodičovské jednotky vypne. Kontrolka spojení signalizuje, že rodičovská jednotka je stále zapnutá a připojená k dětské jednotce. Veškerá normální komunikace mezi dětskou jednotkou je možná pomocí tlačítek pro ovládání hovoru, ukolébavky a citlivosti.

\* Režim VOX: Displej a zvuk rodičovské jednotky se vypnou, pokud není zaznamenán žádný zvuk po dobu 20 sekund (nebo není zaznamenán dostatečně hlasitý zvuk v závislosti na nastavení citlivosti). Displej i zvuk se okamžitě aktivují, když dítě začne plakat a dojde k překročení nastavené úrovně citlivosti. Když hlasitost klesne pod nastavenou mez, zůstane video aktivní po dobu 20 sekund. Při stisknutí ovládacího tlačítka (jasu nebo hlasitosti) zobrazí přístroj video přibližně na 5 sekund. Nabídka ukolébavek je rovněž přístupná.

\* Režim ECO: Displej a zvuk rodičovské jednotky se vypnou, pokud není zaznamenán žádný zvuk po dobu 20 sekund. Režim ECO snižuje spotřebu energie, když je dítě v klidu, ale neustále zachovává spojení s dítětem. V režimu ECO svítí kontrolka LED režimu ECO zeleně a přístroj využívá jinou metodu připojení. V režimu ECO využívá rodičovská jednotka využívá signálu ping, kterým každé 2 sekundy kontroluje spojení s dětskou jednotkou, namísto nepřetržitého radiofrekvenčního spojení. Dětská jednotka tak v režimu ECO rovněž spotřebovává méně energie.

Jak mohu resetovat rodičovskou jednotku?

Rodičovskou jednotku můžete resetovat současným stisknutím tlačítka pro zapnutí/vypnutí přístroje a kulatého tlačítka pro navigaci směrem dolů na přední straně rodičovské jednotky přibližně na 1 sekundu. Rodičovská jednotka se vypne. Stisknutím tlačítka zap/vyp potom rodičovskou jednotkou opět zapnete. Konkrétní uživatelské informace uložené v paměti rodičovské jednotky jako uživatelský režim, nastavení jasu, hlasitosti, volba ukolébavky, volba lupy a nastavení vibrací zůstanou zachovány.

**UKAZATELE NA RODIČOVSKÉ JEDNOTCE**

<b>Otázka</b>	<b>Odpověď</b>
Kontrolka LED baterie na rodičovské jednotce svítí červeně. Co mám dělat?	Baterie je téměř vybitá. Pokud rodičovskou jednotku nepřipojíte k síťovému napájení, když kontrolka LED baterie svítí červeně a jednotka začne pípat, dojde přibližně po 60 minutách k vypnutí jednotky.
	Přepněte na nižší jas a/nebo snižte hlasitost, abyste omezili spotřebu baterie, a připojte rodičovskou jednotku k síťovému napájení prostřednictvím napájecího adaptéru. (Viz kapitola „Příprava k použití“.)
Proč rodičovská jednotka pípá?	Pípání dětské chůvičky má různou podobu, která signalizuje určitý problém.
	1 pípnutí: rodičovská jednotka je vypnuta.
	1 pípnutí každých 20 sekund během prvních 3 minut a poté každou minutu: baterie v rodičovské jednotce je téměř vybitá.
	3 krátká pípnutí každých 20 sekund: spojení mezi rodičovskou a dětskou jednotkou bylo ztraceno; na displeji rodičovské jednotky se zobrazí ikona spojení a kontrolka spojení bude svítit červeně.
Co znamenají jednotlivé barvy kontrolky LED (zelená, oranžová, červená) a zhasnutá kontrolka LED stavu baterie?	Když je rodičovská jednotka zapojena do sítě, má kontrolka stavu baterie následující význam: * Zelená: baterie je plně nabitá. * Oranžová: baterie se nabíjí.
	Když rodičovská jednotka není zapojena do sítě, má kontrolka stavu baterie následující význam: * Červená: baterie je téměř vybitá (<10 %). * LED nesvítí: rodičovská jednotka není připojena k síti.

**ŠUM/ZVUK**

<b>Otázka</b>	<b>Odpověď</b>
Proč rodičovská a/nebo dětská jednotka vydává vysoké zvuky?	Rodičovská a dětská jednotka mohou být příliš blízko u sebe. Rodičovská a dětská jednotka od sebe musí být vzdáleny alespoň 2,5 metru (8,2 stopy).
	Pravděpodobně je nastavena příliš vysoká hlasitost rodičovské jednotky. Snižte hlasitost rodičovské jednotky.
	Stavy signalizované pípáním rodičovské jednotky jsou popsány v části „Proč rodičovská jednotka pípá?“.
Jak mohu zvuk ztlumit?	Přístroj ztlumíte stisknutím dolní části ovládacího tlačítka. Když je ukazatel hlasitosti na displeji zcela prázdný, je hlasitost ztlumena.
Proč není slyšet zvuk? Proč neslyším dítě, když pláče?	Hlasitost rodičovské jednotky může být příliš nízká nebo je úplně vypnuta. Stisknutím horní části ovládacího tlačítka úroveň hlasitosti zvýšíte.

## ŠUM/ZVUK

Rodičovská jednotka je možná ztlumená. Zapněte zvuk stisknutím horní části ovládacího tlačítka a upravte hlasitost.

Je nastavena příliš nízká úroveň citlivosti mikrofonu. V nabídce rodičovské jednotky nastavte vyšší úroveň citlivosti.

Dětská jednotka je možná příliš daleko od dítěte. Pro optimální detekci zvuku je nutné, aby dětská jednotka nebyla od dítěte dále než 1,5 metru (5 stop). Kratší vzdálenost než 1 metr (3,5 stopy) však představuje nebezpečí uškrcení.

Proč reaguje rodičovská jednotka příliš rychle na jiné zvuky než ty, které vydává dítě?

Dětská jednotka rovněž detekuje jiné zvuky než ty, které vydává dítě. Přemístěte dětskou jednotku blíže k dítěti. (Dbejte však na minimální vzdálenost 1 metr (3,5 stopy).)

Pravděpodobně je nastavena příliš vysoká úroveň citlivosti. Pokud dítě vydává slabé zvuky, je nutné nastavit vyšší citlivost. Pokud je však dítě hlasitější, můžete nastavit nižší úroveň hlasitosti. Citlivost dětské chůvičky můžete změnit prostřednictvím nabídky rodičovské jednotky.

Proč rodičovská jednotka vydává bzuchivý zvuk?

Pokud je rodičovská jednotka mimo dosah dětské jednotky, může docházet k rušení. K rušení může docházet rovněž v případě, kdy je mezi rodičovskou a dětskou jednotkou příliš mnoho stěn nebo stropů nebo pokud jsou v blízkosti zapnuta jiná bezdrátová zařízení v pásmu 2,4 GHz (např. mikrovlnná trouba, směrovač Wi-Fi).

Umístěte rodičovskou jednotku na jiné místo či blíže k dětské jednotce nebo vypněte jiná bezdrátová zařízení.

Pokud vám toto řešení nepomůže, přejděte na otázky v části „Proč rodičovská a/nebo dětská jednotka vydává vysoké zvuky?“.

Jak dlouho přehrává dětská jednotka ukolébavku?

Když zvolíte ukolébavku, bude opakovaně přehrávána přibližně 15 minut. Pokud chcete přehrávat všechny dostupné ukolébavky, zvolte poslední možnost v seznamu ukolébavek.

Jak mohu zvýšit hlasitost ukolébavky?

Hlasitost ukolébavky lze nastavit na rodičovské jednotce, nikoli na dětské jednotce. Stisknutím tlačítka ukolébavky na rodičovské jednotce otevřete nabídku ukolébavek a můžete upravit hlasitost.

## PROVOZNÍ DOBA / DOSAH

## Otázka

## Odpověď

Proč elektronická chůvička funguje pouze na mnohem menší vzdálenosti, než je uvedeno v uživatelské příručce?

Uváděný provozní dosah 300 metrů (985 stop) platí pouze venku na volném prostranství při přímé viditelnosti. V závislosti na okolí a dalších rušivých faktorech může být provozní dosah kratší (viz také tabulka v kapitole věnované umístění rodičovské a dětské jednotky).

Uvnitř budovy je provozní dosah omezen v závislosti na množství a typu stěn či stropů mezi jednotkami. Provozní dosah uvnitř budovy může být až 50 metrů (165 stop).

**PROVOZNÍ DOBA / DOSAH**

Předpokládaná provozní doba rodičovské jednotky je až 10 hodin. Proč je provozní doba rodičovské jednotky kratší?

Pravděpodobně je nastaven příliš vysoký jas videa rodičovské jednotky. Rodičovská jednotka proto spotřebovává mnoho energie. Snižte jas rodičovské jednotky.

Rodičovská jednotka spotřebovává hodně energie, pokud je obrazovka videa nepřetržitě zapnutá. Chcete-li prodloužit provozní dobu, aktivujte režim AUDIO, VOX nebo ECO v nabídce rodičovské jednotky (viz kapitola „Funkce“, části „Režim AUDIO“, „Režim VOX“ nebo „Režim ECO“).

Pravděpodobně je nastavena příliš vysoká hlasitost rodičovské jednotky. Rodičovská jednotka proto spotřebovává mnoho energie. Snižte hlasitost rodičovské jednotky.

Stejně jako u jiných nabíjecích elektronických zařízení se kapacita baterie po dlouhodobém používání snižuje.

**OBRAZOVKA VIDEO****Otázka****Odpověď**

Proč se na rodičovské jednotce objevuje rušení? Proč obrazovka videa na rodičovské jednotce bliká?

Pokud je rodičovská jednotka mimo dosah dětské jednotky, může docházet k rušení. K rušení může docházet rovněž v případě, kdy je mezi rodičovskou a dětskou jednotkou příliš mnoho stěn nebo stropů nebo pokud jsou v blízkosti zapnuta jiná bezdrátová zařízení v pásmu 2,4 GHz (např. mikrovlnná trouba, směrovač Wi-Fi).

Je možné, že máte více než 2 sady dětských chůviček a může docházet k vzájemnému rušení. Tyto 2 dětské jednotky udržujte mimo sebe, ideálně v oddělených místnostech.

Umístěte rodičovskou jednotku na jiné místo či blíže k dětské jednotce nebo vypněte jiná bezdrátová zařízení.

Je možné, že nabíjecí baterie rodičovské jednotky potřebuje nabit.

Proč není na obrazovce videa žádný obraz, i když kontrolka spojení svítí zeleně?

Je možné že rodičovská jednotka je v režimu AUDIO, VOX nebo ECO. Režimy (viz 'Režimy') můžete přepínat pomocí přepínače režimů na pravé straně rodičovské jednotky.

Proč není obraz na obrazovce displeje jasný?

Pravděpodobně je nastaven příliš nízký jas displeje. Zvyšte jas displeje na rodičovské jednotce pomocí tlačítka uprostřed.

Čočka na dětské jednotce může být znečištěná. Očistěte čočku suchým hadříkem.

Dětská jednotka je možná příliš daleko od dítěte. Dětská jednotka je možná příliš daleko od dítěte. Pro optimální kvalitu videa je nutné, aby dětská jednotka nebyla od dítěte dále než 1,5 metru (5 stop). Kratší vzdálenost než 1 metr (3,5 stopy) však představuje nebezpečí uškrcení.

## Montáž na stěnu

Pokyny k tisku:

Vytiskněte tuto stránku v měřítku 100 % a použijte jako šablonu pro přesné vyznačení umístění otvorů pro šrouby na zdi.

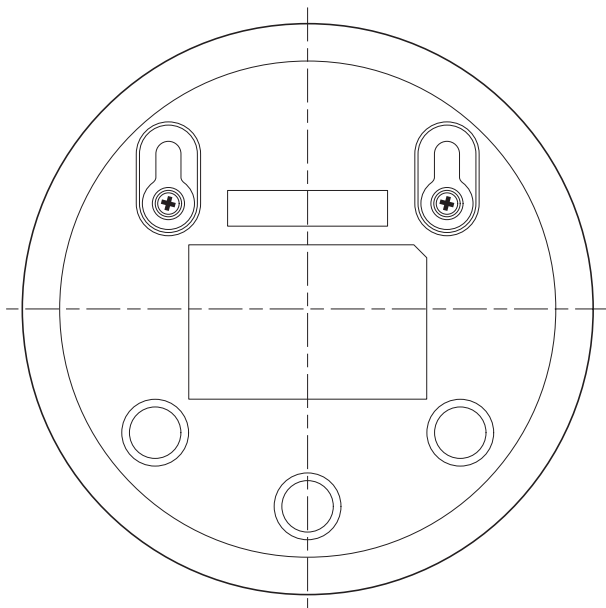

## Obecné informace

Nabíjecí baterie Li-ion (2 600 mAh)

Frekvenční pásmo FHSS 2,4 GHz.

Maximální radiofrekvenční výkon:  $\leq 20$  dBm

Napájecí jednotka:

Model: ASSA105E-050100 (zástrčka pro EU) nebo  
ASSA105B-050100 (zástrčka pro Velkou Británii)

Vstup: 100-240 V, 50/60 Hz,  $\sim 0,35$  A

Výstup: 5,0 V  $\text{---}$  1,0 A, 5,0 W

Průměrná aktivní účinnost:  $\geq 73,62\%$

Spotřeba energie bez zátěže (W): 0,1 W

## Sissejuhatus

Õnnitleme ostu puhul ja tervitame Philips Aventi poolt! Selleks, et teil Philips Aventi tootetest kasu oleks, registreerige oma toode saidil

**[www.philips.com/welcome](http://www.philips.com/welcome)**.

Käesolev Philips Avent videoga beebivaht pakub teile ööpäevaringset abi, võimaldades teil alati näha oma beebit mis tahes asukohast oma kodus.

Kaasaegseim digitaaltehнологia garanteerib teie beebist puhtaima heli ja selgeima pildi. See annab teile beebi tuppa sisenemata ja tema und häirimata lisa turvatunde.

## Üldine kirjeldus

- 1 Keskseade
- 2 Ekraan
- 3 Märgutuli ECO
- 4 Aku oleku märgutuli
- 5 Side märgutuli
- 6 Kõlar
- 7 Juhtnupp (menüü navigeerimine/helitugevus/heledus)
- 8 Tundlikkuse nupp
- 9 Hällilaulu nupp
- 10 Kõnenupp
- 11 Väikese pistiku pesa
- 12 Režiiminupp
- 13 Toitenupp
- 14 Antenn
- 15 Rihmaklamber
- 16 Beebiseade
- 17 Kaamera
- 18 Hällilaulu sisse/välja lülitamise nupp
- 19 Mikrofon
- 20 Sisse-välja liuglüliti
- 21 Antenn
- 22 Kõlar
- 23 Väikese pistiku pesa
- 24 Seinakinnituse augud
- 25 Adapter (2x)

# Tähtis ohutusteave

Enne seadme kasutamist lugege oluline teave hoolikalt läbi ja hoidke see edaspidiseks alles.

## TÄHELEPANU!

**Beebivaht on mõeldud kasutamiseks abivahendina. Seade ei asenda vastustusvõimelise ja korralikku täiskasvanu järeelvalvet ning sellisel seda kasutada ei tohi.**

Ärge jätke last üksinda koju. Alati tagage, et keegi vaatab lapse järele ja hoolitseb tema vajaduste eest.

### Lahtiütlemine

Pidage meeles, et kasutate beebivahti omal vastutusel. Koninklijke Philips N.V. ja selle filiaalid ei vastuta beebivahi teiepoolse kasutuse eest ning seega ei võta endale beebivahi kasutamiseiga seoses mingit vastutust.

### Oht

- Ärge kastke beebivahti vette ega mõne muu vedeliku sisse. Ärge asetage seadet kohta, kus vesi või muu vedelik võib sellele peale tilkuda või pritsida. Kunagi ärge kasutage beebivahti märgades kohtades või vee ääres.
- Ärge kunagi asetage ühtegi eset beebivahi peale ega katke seda. Ärge ummistage ühtegi ventilatsioonitava. Paigaldage toode kooskõlas tootja juhtnööridega.

**Hoiatus! Lämmumisoht – kaablid võivad lapse LÄMMATADA. Hoidke kaabel väljaspool laste käeulatus (rohkem kui 0,9 m (3 jalga)). Ärge eemaldage seda silti.**



### Hoiatus

- Enne seadme sisselülitamist kontrollige, kas adapterile märgitud pinge vastab vooluvõrgu pingele.
- Ärge modifitseerige ega lõigake adapteri ja selle kaabli ühtegi osa, see võib tekitada ohtliku olukorra.
- Kasutage ainult kaasasolevat adapterit.
- Kui adapter on kahjustatud, laske see ohu vältimiseks välja vahetada originaalvaruosa vastu.
- Seda seadet võivad kasutada lapsed alates 8. eluaastast ning füüsiliste puuete ja vaimuhäiretega isikud või isikud, kellel puuduvad kogemused ja teadmised, kui neid valvatakse või neile on antud juhendid seadme ohutu kasutamise kohta ja nad mõistavad sellega seotud ohte. Lapsed ei tohi seadmega mängida. Ärge laske lastel seadet puhastada ja hooldada järeelvalveta.
- Vältige elektrijuhtme peale astumist ja selle pigistamist, eriti pistikute ja pistikupesade juurest ning seadme juhtme väljumiskohast.

- Veenduge, et paigaldasite beebivahi nii, et selle toitejuhe ei tõkestaks ukseava ega vahekäiku. Kui asetate beebivahi lauale või madalale kapile, ärge laske toitejuhtmel rippuda üle laua või kapi serva. Veenduge, et juhe ei vedeleks põrandal, kus see kujutab endast ohtu komistamiseks.
- Hoidke pakkekomponendid (plastkotid, kartongist kaitseraam jne) lastele kättesaamatuna, need ei ole mänguasjad.
- Elektrilöögi vältimiseks ärge avage beebi- ega vanemaseadme korpust.

### Aku kasutamise ohutuseeskirjad

- Kasutage seda seadet ainult ettenähtud otstarbel ning järgige üldisi juhiseid ja selles kasutusjuhendis kirjeldatud aku ohutusjuhiseid. Mis tahes väärkasutamine võib põhjustada elektrilööki, põletusi, tulekahjut ja teisi ohte või vigastusi.
- Aku laadimiseks kasutage ainult tootega kaasas olevat eraldiseisvat toiteallikat\*. Ärge kasutage pikendusjuhet.
- Laadige, kasutage ja hoidke seadet temperatuuril 0–40 °C.
- Kui toode on täielikult laetud, eemaldage see kindlasti vooluvõrgust.
- Ärge põletage toodet ega akut ega laske neil kokku puutuda otsese päikesevalguse või kuuma temperatuuriga (nt kuumas autos või kuuma pliidi lähedal). Aku võib ülekuumenemisel plahvatada.
- Kui toode muutub ebanormaalselt kuumaks, eritab ebatavalist lõhna, muudab värvi või kui laadimine võtab tavalisest palju rohkem aega, lõpetage toote kasutamine ja laadimine ning võtke ühendust kohaliku Philipsi edasimüüjaga.
- Ärge asetage toodet ega akut mikrolaineahju ega induktsoonipliidi peale.
- See toode sisaldab mitteasendatavat laetavat akut. Ärge avage toodet laetava aku asendamiseks.
- Aku käsitlemisel veenduge, et teie käed, toode ja aku oleksid kuivad.
- Et vältida aku kuumenemist või toksiliste või ohtlike ainete vabastamist, ärge muutke, läbistage ega kahjustage toodet ja akut ega võtke lahti, lühistage, laadige üle ega vahetage akut.
- Juhuslike lühiste ennetamiseks ärge laske akuterminalidel pärast aku eemaldamist metallobjectidega (nt mündid, juukseklambrid, sõrmused) kokku puutuda. Ärge pakkige akut fooliumisse. Enne aku kasutust kõrvaldamist teipige see kinni või asetage plastkotti.
- Kui aku on kahjustada saanud ja lekib, vältige ainete kokkupuudet naha või silmadega. Kokkupuute korral loputage seda kohta koheselt rohke veega ja pöörduge arsti poole.

### Ettevaatust

- Kasutage seadet temperatuurivahemikus 0 °C (32 °F) kuni 40 °C (104 °F).
- Ärge paigaldage seadet kuumaallikate, näiteks radiaatorite, õhurestide, ahjude või muude kuumenevate seadmete (sh võimendite) lähedusse.
- Veenduge, et nii käed kui ka seade oleksid adapterite, pistikute ja toitejuhtme käsitlemisel kuivad.
- Kõik nõutavad märgised beebiseadmel, vanemaseadmel ja toiteadapteril paiknevad beebiseadme, vanemaseadme ja toiteadapteri põhjas.



## Vastavusdeklaratsioon

Käesolevaga kinnitab Philips Electronics Hong Kong Limited, et see toode vastab direktiivi 2014/53/EL põhinõuetele ja teistele asjakohastele sätetele. EÜ vastavusdeklaratsiooni (DoC) koopia on kättesaadav internetis aadressil [www.philips.com/support](http://www.philips.com/support).

## Vastavus elektromagnetväljade standarditele

See seade vastab kõikidele kokkupuudet elektromagnetiliste väljadega käsitlevatele kohaldatavatele standarditele ja õigusnormidele.

# Kasutamiseks valmistumine

## Beebiseade

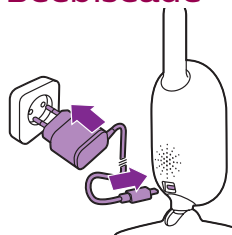

Sisestage toiteadapter beebiseadmesse ja adapter seinakontakti.

## Keskseade

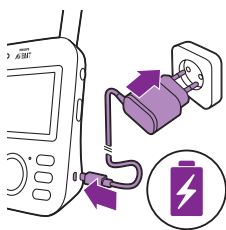

Keskseade töötab sisseehitatud laetava liitumioonakuga.

Järgige allpool kirjeldatud toiminguid keskseadme laadimiseks.:

- 1 Sisestage väike pistik keskseadmesse ja adapter seinakontakti.
  - Seadme laadimise tähistamiseks muutub aku oleku märgutuli oranžiks.
  - Kui aku on täis laetud, jääb aku oleku näidik roheliselt põlema.

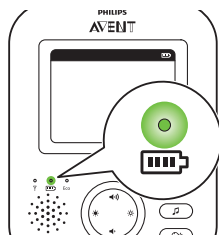

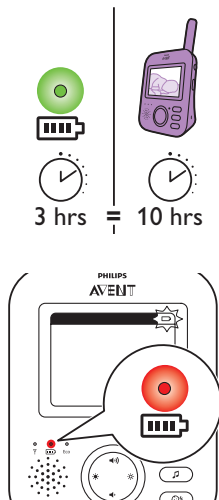

- Kui olete laadinud põhiseadet kolm tundi, saab seda kasutada ökorežiimis ja ilma juhtmeta umbes kümme tundi.
- Kui keskseade laadimise ajal sisse lülitatakse, võtab laadimine umbes kaks korda kauem aega.

- Kui keskseadme akupatarei on peaaegu tühi, muutub aku oleku märgutuli punaseks ja keskseade hakkab piiksuma.
- Kui akupatarei on täiesti tühjaks saanud ja keskseade ei ole vooluvõrku ühendatud, lülitatakse keskseade automaatselt välja ja ühendus beebiseadmega katkeb.

Märkus. Sisseehitatud akupatareid ei ole võimalik tootest eemaldada.

Märkus. Aku tühjeneb väga aeglaselt järk-järgult isegi siis, kui keskseade on välja lülitatud.

Nõuanne. Aku säästmiseks lülitage keskseade välja, kui te seda ei kasuta.

Märkus. Soovitame keskseadme terveks ööks vooluvõrku ühendatuks jätta. Kui keskseadme aku hakkab öösel tühjaks saama, hakkab keskseade piiksuma ning see võib teid üles äratada.

## Beebivahi kasutamine

### Keskseadme ja beebiseadme sidumine

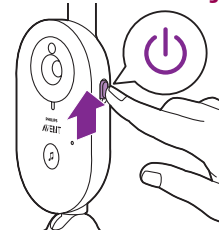

- 1 Lükake beebiseadme sisse/välja liuglülitit üles olekusse ON.

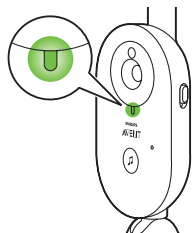

- 2 Kui beebiseade on sisse lülitatud, läheb toite märgutuli beebiseadmepoolsele rohelistele põlema.

Märkus. Toite märgutuli beebiseadmepoolsele läheb alati rohelistele, isegi kui keskseadmepoolne ühendus puudub.

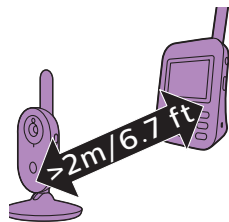

- 3 Akustilise tagasiside vältimiseks veenduge, et keskseade ja beebiseade oleksid üksteisest vähemalt 2,5 m kaugusel.

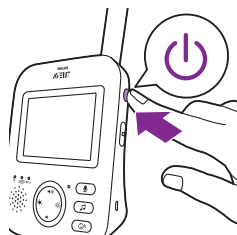

- 4 Keskseadme sisselülitamiseks vajutage keskseadmel sisse-välja nuppu 1 sekundi jooksul.

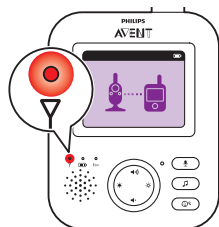

- Ekraan aktiveerub, side kujutis ilmub ekraanile ning side märgutuli süttib punaselt. Keskseade hakkab beebiseadet otsima.

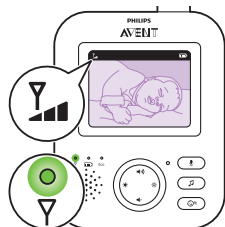

- Kui keskseade ja beebiseade on seotud, muutub side märgutuli keskseadmel rohelisteks ning ekraanile ilmub üks või enam pulka.

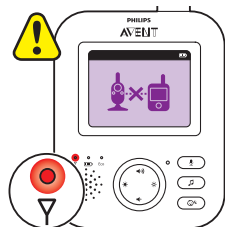

**Märkus.** Keskseadme ja beebiseadme vahelise ühenduse loomiseks kulub alla 10 sekundi.

Kui beebiseade on välja lülitatud, kuvab keskseade levist väljas oleku kujutise. Veenduge, et beebiseade oleks sisse lülitatud.

- Kui ühendust ei looda, muutub side märgutuli punaseks, keskseade teeb iga 20 sekundi järel kolm lühikest piisku ning ekraanile ilmub levist väljas oleku kujutis.

## Beebivahi paigaldamine

**Hoiatus. Beebiseadme juhe võib kujutada lämbumisohtu. Veenduge, et beebiseade ja selle juhe oleksid beebist vähemalt 1 meetri kaugusel. Ärge kunagi pange beebivahti beebi voodisse ega mänguaeda.**

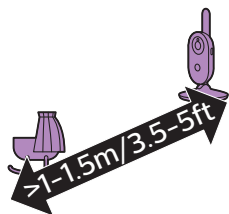

- 1 Optimaalse helituvastuse jaoks veenduge, et beebiseade ei oleks beebist rohkem kui 1,5 m kaugusel. Võimaliku lämbumisohtu tõttu veenduge, et beebiseade oleks beebist vähemalt 1 meetri kaugusel.

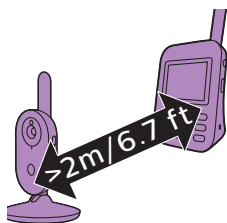

- 2 Asetage keskseade beebiseadme tegevusraadiusesse. Akustilise tagasiside vältimiseks veenduge, et see oleks beebiseadmest vähemalt 2,5 m kaugusel.

Märkus. Kui kasutate juhtmeta telefoni, juhtmeta videot, traadita interneti võrku, mikrolaineahju või 2,4 GHz ühendusega Bluetoothi ning keskseadme või beebiseadme talitluses esineb häireid, liigutage keskseadet kaugemale, kuni häireid enam ei esine.

- 3 Beebiseadme paigutamiseks on kaks viisi
  - a Pange beebiseade kindlale, tasasele ja horisontaalsele pinnale.
  - b Kinnitage beebiseade kruvidega seinalle.

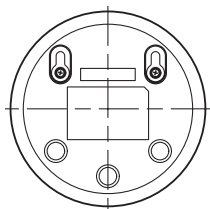
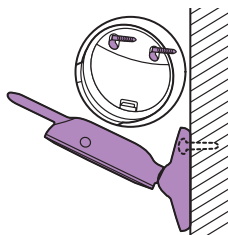

Nõuanne. Beebiseadme seinalle kinnitamiseks vajaliku seinakinnituse šablooni (vaadake 'Seinakinnitus') leiata käesoleva kasutusjuhendi lõpust.

Nõuanne. Kasutage kaasas olevat šablooni, et kruvide täpsed kohad seinalle üles märkida.

Nõuanne. Asetage beebiseade kõrgemale tasapinnale nii, et beebi voodist või mänguaedikust oleks hea ülevaade.

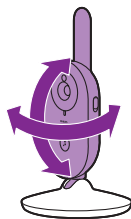

- 4 Sättige beebiseadme asend selliseks, et näeksite last võimalikult hästi. Beebiseadet on võimalik pöörata, et see soovitud asendisse seada.

## Kuivad materjalid

## Materjali paksus

## Tegevusraadiuse vähenemine

Puit, kipsplaat, kartong, klaas (metallita, traatideta või raamideta).	< 30 cm	0-10 %
Telliskivi, vineer	< 30 cm	5-35 %
Armatuuriga betoon	< 30 cm	30-100 %
Metallvõred või trellid	< 1 cm	90-100 %
Metall- või alumiiniumplaadid	< 1 cm	100 %

## Tegevusraadius

Tegevusraadius on siseruumides 50 meetrit ja vabas õhus kuni 300 meetrit. Beebivahi tegevusraadius sõltub ümbruskonnast ja teistest takistavatest teguritest. Märja ja niiske materjali korral võib takistus olla nii suur, et tegevusraadius väheneb kuni 100 %.

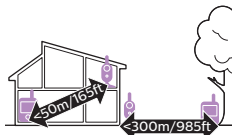

## Funktsioonid ja seaded

### Helitugevus

Keskseadme kõlari helitugevust on võimalik seadistada soovitud tasemeni.

- 1 Helitugevuse reguleerimiseks vajutage juhtnupu ülemist või alumist osa.

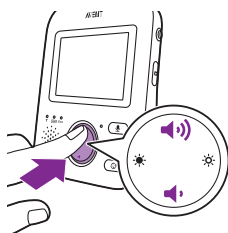

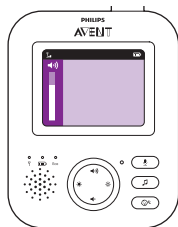

Nõuanne. Veenduge, et helitugevus oleks hetkelisteks tingimusteks sobiv. Lärmakates tingimustes võib ka vibratsioonihäire sisse lülitada.

Valitud helitugevuse kuvamiseks ilmub ekraanile helitugevuse riba.

Märkus. Kui helitugevus on seatud kõrgeks, tarbib keskseade rohkem elektrit.

Märkus. Kui hääleriba on miinimumis, siis hääl vaigistatakse. Keskseadme olekuribal kuvatakse vaigistamisikoon ning keskseade edastab teile vaid häireid ja pilti.

## Heledus

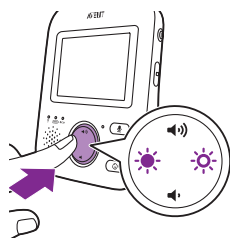

Keskseadme ekraani heledust on võimalik seadistada soovitud tasemeni.

- 1 Keskseadme ekraani heleduse reguleerimiseks vajutage juhtnupu vasakut või paremat osa.

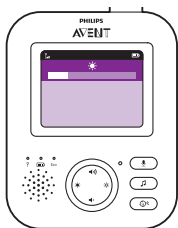

Valitud ekraani heleduse kuvamiseks ilmub ekraanile heleduse riba.

Märkus. Kui heledus on kõrgele seatud, tarbib keskseade rohkem elektrit.

## Režiimid

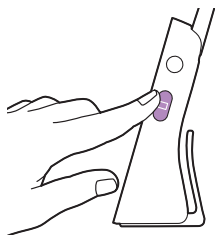

Beebivahil on neli režiimi vastavalt sellele, kuidas soovite oma beebit valvata: VIDEO, AUDIO, VOX ja ECO.

Kui beebivaht on sisse lülitatud, saate keskseadme küljel asuvat režiiminuppu vajutades nende 4 erineva režiimi vahel lülitada.

Valitud režiim kuvatakse ekraanile. Valitud režiim kuvatakse ka olekuribal. Seadme sisse lülitamisel aktiveeritakse viimati kasutatud režiim.

## Režiim VIDEO

Režiimi VIDEO valimiseks, vajutage režiiminuppu keskseadme küljel.

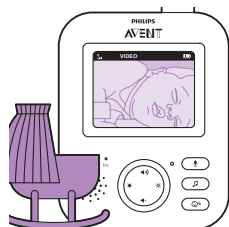
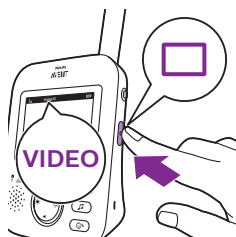

Kui režiim VIDEO on aktiveeritud, jääb ekraan alati sisse nii, et oma beebit näeksite. Kõik helid edastatakse otse keskseadmesse.



Märkus. Pidevalt jooksva heli jaoks keskseadmest, seadke tundlikkuse tase tasemele „väga kõrge”. Lisainformatsiooni leiate tundlikkuse taseme jaotisest.

## Režiim AUDIO

1 Režiimile AUDIO minekuks, vajutage režiiminuppu keskseadme küljel.

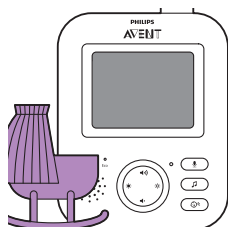

Kui režiim AUDIO aktiveeritakse, lülitub keskseadme ekraan välja. Pärast 3 sekundit lülitub ekraan täielikult välja ning olekuriba kaob.

Märkus. Kui ekraan on välja lülitatud, ei ole olekuriba nähtav.

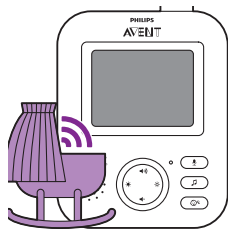

Märkus. Side märgutuli näitab, et keskseade on ikka veel sisse lülitatud ja beebiseadmega ühenduses.

Märkus. Pidevalt jooksva heli jaoks keskseadme, seadke tundlikkuse tase tasemele „väga kõrge”. Lisainformatsiooni leiate tundlikkuse taseme jaotisest.

Kõiki helisid edastatakse pidevalt keskseadmesse. Kui teie beebi nutab, jääb keskseadme ekraan ikka välja lülitatuks, kuid beebiseadme poolt tuvastatud helid edastatakse keskseadmesse.

## Režiim VOX

- 1 Režiimile VOX minekuks, vajutage režiiminuppu keskseadme küljel.

Märkus. Kui ekraan on sisse lülitatud, kuvatakse valitud režiim olekuribal. Kui ekraan on välja lülitatud, ei ole olekuriba nähtav.

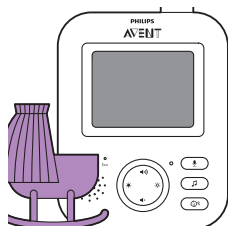
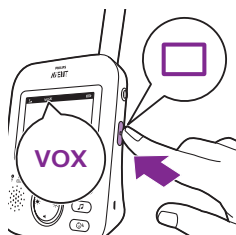

Kui režiim VOX on aktiveeritud, lülituvad keskseadme ekraan ja heli välja, kui 20 sekundi jooksul heli ei tuvastata.

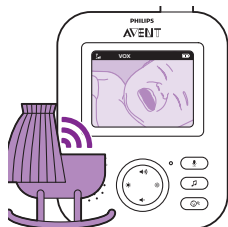

Kui beebiseade tuvastab heli, lülituvad keskseadme ekraan ja heli koheselt sisse. Heli edastatakse keskseadmesse.

Märkus. Väikseim helitugevus, mis aktiveerib heli ja ekraani, sõltub tundlikkuse seadetest..

## Režiim ECO

- 1 Režiimile ECO minekuks, vajutage režiiminuppu keskseadme küljel.

Märkus. Kui ekraan on sisse lülitatud, näeb valitud režiimi olekuribal. Kui ekraan on välja lülitatud, ei ole olekuriba nähtav.

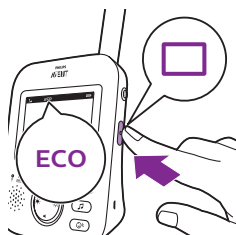



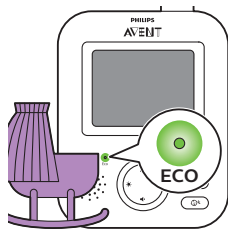

Kui režiim ECO on aktiveeritud, lülituvad keskseadme ekraan ja heli välja, kui 20 sekundi jooksul heli ei tuvastata. Režiimi ECO aktiveerimise tähistamiseks läheb märgutuli ECO roheliselt põlema. Režiim ECO ajal on ekraan ja heli edastamine välja lülitatud.

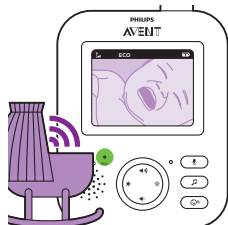

Kui beebiseade tuvastab heli, lülituvad keskseadme ekraan ja heli koheselt sisse. Heli edastatakse keskseadmesse.

Märkus. Väikseim helitugevus, mis aktiveerib heli ja ekraani, sõltub tundlikkuse seadetest.

## Hällilaulud

Hällilaulu funktsiooni saab aktiveerida nii keskseadmest kui beebiseadmest. Hällilaulu funktsiooni aktiveerimiseks keskseadmest, järgige allolevaid juhiseid.:

### Hällilaulude valik

- 1 Hällilaulude menüü avamiseks vajutage keskseadmest asuvat hällilaulu nuppu.

Märkus. Vajutades hällilaulu nuppu, kui hällilaulude menüü on juba avatud, menüü sulgetakse.

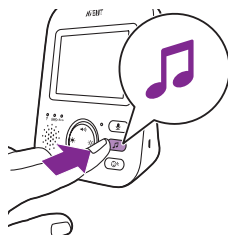

- 2 Hällilaulude nimekirja sisenemiseks vajutage juhtnupu paremat osa.

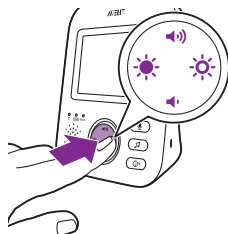



- 3 Hällilaulude nimekirja kerimiseks vajutage juhtnupu ülemist või alumist osa.



- 4 Kindla hällilaulu mängimiseks vajutage juhtnupu paremat osa. Hällilaulu peatamiseks vajutage uuesti juhtnupu paremat osa.
- 5 Keskseadme olekuriba kuvab hällilaulude arvu, mida mängitakse ja korratakse.



Beebiseade hakkab hällilaulu esitama ja seda umbes 15 minuti jooksul pidevalt kordama.

Nõuanne. Kõikide saadaaval olevate laulude kordamiseks valige nimekirjast viimane valik.



- 6 Teise hällilaulu valimiseks, kerige nimekirja juhtnupuga üles või alla. Valitud laulu alustamiseks vajutage juhtnupu paremat osa.
- 7 Hällilaulu peatamiseks vajutage keskseadmel asetsevat hällilaulu nuppu ning peatage hetkel mängitav laul, vajutades selleks juhtnupu paremat osa veel üks kord.

## Hällilaulu helitugevus

- 1 Hällilaulude menüüs helitugevuse suvandite avamiseks vajutage hällilaulu nuppu ja seejärel juhtnupu alumist osa. Hällilaulu helitugevuse tasemele ligipääsemiseks vajutage juhtnupu paremat osa.

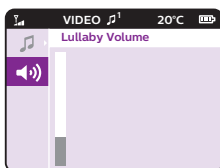

2 Helitugevuse reguleerimiseks vajutage juhtnupu ülemist või alumist osa.

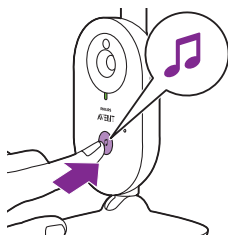
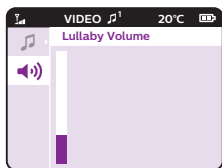

Hällilaulu funktsiooni aktiveerimiseks beebiseadmest, vajutage beebiseadmel asuvat hällilaulu sisse/välja lülitamise nuppu.



Beebiseade hakkab kõige hilisemalt valitud hällilaulu esitama ja seda umbes 15 minuti jooksul pidevalt kordama.

Hällilaulu peatamiseks beebiseadmest, vajutage beebiseadmel asuvat hällilaulu sisse/välja lülitamise nuppu.

## Kõne



Oma beebiga rääkimiseks võite kasutada keskseadme kõnenuppu.

- 1 Vajutage keskseadme kõnenuppu ja hoidke seda all.
- 2 Rääkige selgelt 15-30 cm kauguselt keskseadme eesosas olevasse mikrofoni.

Niikaua, kui kõnenupp on alla vajutatud, on heliside beebiseadmega avatud. Keskseadme ekraanil kuvatakse kõne ikoon märkimaks, et side on aktiivne.

3 Vabastage kõnenupp, kui olete rääkimise lõpetanud.

Märkus. Niikaua, kui kõnenupp on alla vajutatud, ei saa keskseade beebiseadmest tulevaid helisid vastu võtta.



## Tundlikkus

Beebiseadme tundlikkuse tase määrab, mida läbi keskseadme kuulete. Kui tase on kõrge, kuulete paljusid helisid, sealhulgas kerget taustamüra. Kui tundlikkuse tase on madal, kuulete ainult valjemaid helisid.

- 1 Vajutage tundlikkuse nuppu, et seadistada tundlikkuse tasemeid.

**Märkus.** Kui vajutate uuesti tundlikkuse nupule, lahkute menüüst.

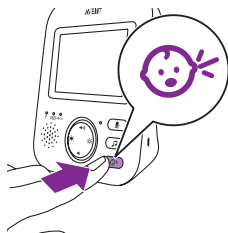

- 2 Soovitud tundlikkuse taseme valimiseks vajutage juhtnupu ülemist või alumist osa.



Kui teie beebi teeb vaid vaiksaid hääli, peab keskseadmest beebiseadme tundlikkuse kõrgele seadma.



Mida valjem teie beebi on, seda madalamale võib keskseadme tundlikkuse taseme seada.

**Märkus.** Kui tundlikkuse tase on seatud tasemele „väga kõrge”, siis on heli režiimides AUDIO ja VIDEO pidev. Muul juhul madalad helid vaigistatakse.

**Nõuanne.** Tundlikkuse taset on võimalik muuta, nii et kuuleksite alati oma beebit ilma teiste segavate helideta. Kohtades, kus on palju taustamüra, keerake tundlikkus madalamale, et te ei peaks seda läbi keskseadme kuulma.

## Rihmaklamber

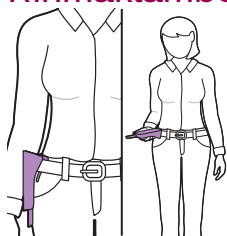

Te saate keskseadet nii majas sees kui majast väljas kaasas kanda, kinnitades selle vööklambriga vöö või püksikummi külge. Nii saate beebit jälgida samal ajal, kui ise ringi liigute.

Märkus. Ekraan on nüüd tagurpidi pööratud, mis lubab teil oma beebit ekraanilt näha, selleks keskseadet lihtsalt üles tõstes.

## Puhastamine ja hooldus

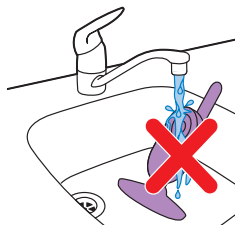

**Hoiatus.** Ärge kastke keskseadet, beebiseadet ega toiteadapterit vette ega puhastage neid kraani all.



**Hoiatus.** Ärge kasutage pihustatavaid või vedelaid puhastusvahendeid.

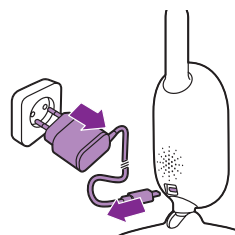

1 Lülitage beebiseade välja, eemaldage toiteadapter beebiseadmest ning ühendage toiteadapter pistikupesast lahti.

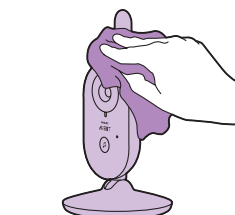

2 Puhastage beebiseadet kuiva lapiga.

Märkus. Sõrmejäljed ja mustus beebiseadme objektivil võivad mõjutada kaamera jõudlust. Vältige objektiivi katsumist sõrmedega.

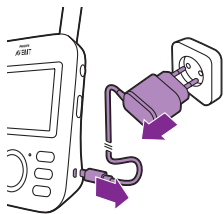

- 3 Lülitage keskseade välja, eemaldage toiteadapter keskseadmest ning ühendage toiteadapter pistikupesast lahti.

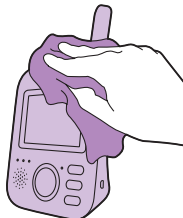

- 4 Puhastage keskseadet kuiva lapiga.

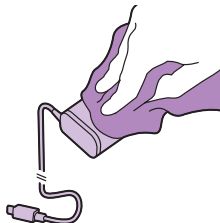

- 5 Puhastage adaptereid kuiva lapiga.

## Hoiustamine

Kui teil pole kavas beebivahti pikemat aega kasutada, hoiustage keskseade, beebiseade ja adapterid jahedas ja kuivas kohas.

## Tarvikute tellimine

Tarvikute või varuosade ostmiseks minge veebilehele [www.philips.com/parts-and-accessories](http://www.philips.com/parts-and-accessories) või külastage Philipsi müügiesindust. Samuti võite pöörduda oma riigi Philipsi klienditoe keskusesse (vt kontaktandmeid rahvusvahelise garantii lehelt).

## Ringlussevõtt



- See sümbol tähendab, et seda toodet ei tohi visata tavaliste olmejäätmete hulka (2012/19/EL).



- See sümbol tähendab, et käesolev toode sisaldab sisseehitatud akupatareid, mida ei tohi visata tavaliste olmejäätmete hulka (2006/66/EÜ). Viige toode Philipsi ametlikku kogumispunkti või teeninduskeskusesse, et akupatarei asjatundjal eemaldada lasta.
- Järgige oma riigi elektriliste ja elektrooniliste toodete ning akupatareide lahuskogumist reguleerivaid eeskirju. Õigel viisil kasutusest kõrvaldamine aitab ära hoida kahjulikke tagajärgi keskkonnale ja inimeste tervisele.

## Kasutatud toote ja aku kasutusest kõrvaldamine

Teie toode on kavandatud ja toodetud kvaliteetsetest materjalidest ja osadest, mida on võimalik ringlusse võtta ning uuesti kasutada.

See tootel olev sümbol tähendab, et tootele kehtib Euroopa Liidu direktiiv 2012/19/EL.

See sümbol tähendab, et toode sisaldab sisseehitatud laetavat akut, mille suhtes kehtib Euroopa Liidu direktiiv 2013/56/EL ja mida ei tohi visata tavaliste olmejäätmete hulka. Soovitame teil tungivalt viia toode ametlikku kogumispunkti või Philipsi hoolduskeskusesse, et lasta laetav aku asjatundjal eemaldada. Viige ennast kurssi elektriliste ja elektrooniliste toodete ja laetavate akude kohaliku lahuskogumise süsteemiga. Järgige kohalikke eeskirju ja ärge visake seda toodet ja laetavaid akusid tavaliste olmejäätmete hulka.

Kasutatud toodete ja laetavate akude õigel viisil kasutusest kõrvaldamine aitab ära hoida võimalikke kahjulikke tagajärgi keskkonnale ja inimese tervisele. Kui teie riigis puudub elektrooniliste toodete kogumise / taaskasutusse võtmise süsteem, saate keskkonda kaitsta, kui eemaldate enne toote kasutusest kõrvaldamist aku ja saadate selle taaskasutusse.

Enne aku eemaldamist veenduge, et toode oleks laadimisümbrise küljest lahti ühendatud.

## Keskkonnanõuded

Kõigist mittevajalikest pakendiosadest on loobutud. Oleme püüdnud arendada välja sellised pakendid, mida saab hõlpsasti sorteerida kaheks eraldiseivaks materjaliks: kartong (karp) ja polüetüleen (kotid, kaitsev polüstüreenleht).

Teie toode koosneb materjalidest, mida on võimalik pärast sellele spetsialiseerunud ettevõtte poolt demonteerimist ümber töödelda ja taaskasutada. Järgige kohalikke määrusi, mis reguleerivad pakendusmaterjalide, vanade akude ja vana seadmestiku kasutuselt kõrvaldamist.

## Integreeritud aku eemaldamine

Märkus. Soovitame teil tungivalt akupatarei asjatundjal eemaldada lasta.

Eemaldage akupatarei seadmest vaid siis, kui seadme kasutusest kõrvaldate. Enne aku eemaldamist kontrollige, et see oleks täiest tühi. Akut sisaldab vaid keskseade.

### Juhised:

- 1 Eemaldage keskseadme põhjas asuvad 2 kummist jalga.
- 2 Eemaldage 2 kruvi, mis on nüüd keskseadme põhjal nähtavad.
- 3 Asetage antenn püstisesse asendisse ning eemaldage tagakorpusest kruvi, mis on nüüd nähtaval.
- 4 Suruge kruvikeeraja eescorpuse ja tagakorpuse vahele, et see eescorpuse küljest eemaldada. Pärast 2020. aasta augustit\* toodetud uuemate versioonide puhul asub nimivõimsuse sildi all veel kaks kruvi. Eemaldage nimivõimsuse silt, keerake kruvid lahti, vabastage klamber ja avage akusahtel.
- 5 Ühendage aku ühenduskaabel lahti (must-valge-punane kaabel).
- 6 Eemaldage akuhoidja küljest 4 kruvi. Pärast 2020. aasta augustit toodetud uute versioonide puhul neid kruvisid ei ole.
- 7 Eemaldage aku.

\*Tootmiskuupäeva kood PPKKAA asub klambri all, kahe kummist jala kohal.

Kui teie riigis puudub elektrooniliste toodete kogumise / taaskasutusse võtmise süsteem, saate keskkonda kaitsta, kui eemaldate enne toote kasutusest kõrvaldamist aku ja saadate selle taaskasutusse.

Enne aku eemaldamist veenduge, et toode oleks laadimisümbrise küljest lahti ühendatud.

## Garantii ja tootetugi

Kui vajate teavet või abi, külastage Philipsi veebilehte [www.philips.com/support](http://www.philips.com/support) või lugege läbi üleilmne garantiileht.



## Korduma kippuvad küsimused

Selles peatükis võetakse kokku kõige levinumad probleemid, mis teil seadmega tekkida võivad. Kui te ei suuda alljärgneva teabe abil ise probleemi lahendada, külastage veebilehte [www.philips.com/support](http://www.philips.com/support), kus on loetelu korduma kippuvatest küsimustest, või võtke ühendust oma riigi klienditeeninduskeskusega.

### KASUTAMINE / SEADMETE ÜHENDAMINE

Küsimus	Vastus
Miks ei lülitu beebiseadme toite märgutuli pärast seadme sisse lülitamist sisse?	Võimalik, et beebiseade ei ole vooluvõrguga ühendatud. Ühendage beebiseade vooluvõrku. Seejärel pange keskseadmega ühenduse loomiseks beebiseadme sisse/välja lülitit üles, asendisse ON.
Miks ei hakka keskseade seinakontaktiga ühendamisel laadima?	Võimalik, et adapter ei ole korralikult vooluvõrku ühendatud. Veenduge, et adapter oleks korralikult seinakontakti sisestatud.
	Võimalik, et keskseade on juba täielikult laetud. Kui aku on täielikult laetud ning seade on vooluvõrku ühendatud, muutub aku oleku märgutuli roheliseks.
Miks ei hakka beebiseade seinakontaktiga ühendamisel laadima?	Beebiseadmel puudub laadimisfunktsioon. Beebiseade töötab ainult siis, kui see on vooluvõrku ühendatud.
Miks ma ei saa ühendust luua? Miks aeg-ajal ühendus kaob? Miks tekivad häired helis?	Beebiseade ja keskseade asuvad tõenäoliselt tegevusraadiuse välimistes piirides või häireid põhjustavad teised 2.4 GHz traadita seadmed. Proovige teist asukohta, vähendage seadmete vahelist kaugust või lülitage teised 2.4 GHz traadita seadmed välja (sülearvutid, mobiiltelefonid, mikrolaineahjud jne). Seadmete vahelise ühenduse taastamine võib võtta kuni 10 sekundit.
	Kui signaal kaotatakse, teeb keskseade piiksumisheli (3 kiiret piiksu iga 20 sekundi tagant).
	Beebiseade ja keskseade võivad üksteisele liiga lähedal olla, häirete vältimiseks hoidke neid üksteisest vähemalt 1,5 m kaugusel.
Mis juhtub vooluvõrgu rikke korral?	Kuna keskseade töötab akupatareiga, jätkab see tööd, kui aku on piisavalt laetud. Kuna beebiseadmel puudub akupatarei ja see töötab vooluvõrgu toel, siis lakkab see töötamast. Keskseade teeb piiksumisheli märkimaks, et side beebiseadmega on katkenud. Side keskseadme ja beebiseadme vahel luuakse automaatselt, kui vooluvõrgu toide taastatakse.
Miks võib keskseadme laadimise aeg ületada 3 tundi?	Võib-olla oli keskseade laadimise ajal sisse lülitatud. Laadimisaja vähendamiseks lülitage keskseade laadimise ajaks välja. Kui keskseadme ekraan on pidevalt sisse lülitatud, võtab selle laadimine rohkem aega.

## KASUTAMINE / SEADMETE ÜHENDAMINE

Võib-olla on temperatuur ületanud laadimistolerantsi, mis võib ohutusmehhanismina laadimisringi katkestada. Laadimise jätkamiseks viige laadimisjaam eemale kõigist soojusallikatest, nagu radiaatorid, soojusregistrid, pliit või muud soojust tootvad seadmed (sealhulgas võimendid).

Miks ma pean hoidma beebiseadet ja selle juhete vähemalt 1 meetri kaugusel oma beebist?

Vältimaks lämbumisohtu juhtmega ja optimaalseima helituvastuse saavutamiseks, asetage beebiseade ja selle juhe beebist alati vähemalt 1 meetri kaugusele.

Mille poolest keskseadme kasutajarežiimid üksteisest erinevad? Video, Audio, VOX ja ECO?

Teie beebivahil saadaval olevate režiimide selgitamiseks vaadake allolevat nimekirja.

\* Video režiim: keskseadme ekraan ja heli on alati sisse lülitatud.

\* Audio režiim: aktiveeritud on ainult heli. Kui režiim AUDIO aktiveeritakse, lülitub keskseadme ekraan välja. Side märgutuli näitab, et keskseade on ikka veel sisse lülitatud ja beebiseadmega ühenduses. Kõik tavaline sidevahendus jääb saadavaks läbi rääkimise, hällilaulu ja tundlikkuse nuppude.

\* VOX režiim: Keskseadme ekraan ja heli lülituvad välja, kui 20 sekundi jooksul heli ei tuvastata (või kui heli ei ületa tundlikkuse taseme seadet). Nii ekraan kui heli aktiveeritakse kohe, kui teie beebi nutab ning tundlikkuse piirmäär ületatakse. Kui heli langeb alla tundlikkuse piirmäära, jääb video 20 sekundiks aktiveerituks. Kui vajutatakse ühte juhtnuppudest (heledus või helitase), kuvab seade videot umbes 5 sekundit. Ka hällilaulude menüü on ligipääsetav.

\* ECO režiim: Keskseadme ekraan ja heli lülituvad välja, kui 20 sekundi jooksul heli ei tuvastata. Režiim ECO vähendab energiatarbimist vaikelsetel perioodidel, jättes teid samas oma beebiga ühendatuks. Režiimis ECO põleb ECO LED märgutuli roheliselt ning seade töötab erineval ühenduse režiimil. Režiimis ECO kasutab keskseade beebiseadmega ühenduse kontrollimiseks pideva raadiosagedusliku ühenduse asemel 2 sekundi tagust pingimismehhanismi. Seetõttu tarbib ka beebiseade režiimis ECO vähem energiat.

Kuidas saan ma keskseadme lähtestada?

Keskseadme saate lähtestada, vajutades selleks samaaegselt 1 sekundi jooksul nuppe „toide sisse/välja” ja „navigeeri alla” keskseadme eesküljel. Keskseade lülitub välja. Keskseadme uuesti sisse lülitamiseks vajutage nuppu „toide sisse/välja”. Konkreetsed keskseadme mällu salvestatud kasutaja andmed nagu kasutajarežiim, heleduse seaded, helitase, hällilaulude valik, suumi valik ega vibratsiooni seaded kaduma ei lähe.

## NÄHUD KESKSEADMEL

Küsimus	Vastus
Keskseadme aku LED muutub punaseks. Mida peaksin tegema?	Aku laetuse tase on madal. Kui keskseadme aku LED märgutuli vilgub punaselt ja seade hakkab piiksuma ning te ei ühenda keskseadet vooluvõrku, lakkab see umbes 60 minuti pärast töötamast.
	Akutarbimise vähendamiseks lülitage seade madalamale heledusele ja/või helitugevusele ning ühendage keskseade toiteadapteri abil vooluvõrku. (vt jaotist „Ettevalmistus kasutamiseks“).
Miks teeb keskseade piiksuvat heli?	Teie beebivaht piiksub kindlal viisil, andmaks teada, milles probleem.
	1 piiks: keskseade on välja lülitatud.
	1 piiks iga 20 sekundi tagant esimese 3 minuti jooksul, pärast seda iga minut: keskseadme aku tase on madal.
	3 kiiret piiksu iga 20 sekundi tagant: ühendus keskseadme ja beebiseadme vahel on katkenud, keskseadme ekraanil kuvatakse side ikoon ning side ühenduse nupp on punane.
Mida ütleb põleva LEDi värv (roheline, oranž, punane) või mittepõlev LED minu aku oleku kohta?	Kui keskseade on vooluvõrku ühendatud, on aku märgutule värvidel järgmised tähendused: * Roheline: aku on täis. * Oranž: aku on laeb.
	Kui keskseade ei ole vooluvõrku ühendatud, on aku märgutule värvidel järgmised tähendused: * Punane: aku on peaaegu tühi (<10 %). * LED ei põle: keskseade ei ole vooluvõrku ühendatud.

## MÜRA/HELI

Küsimus	Vastus
Miks keskseade ja/või beebiseade teeb kiledat müra?	Keskseade ja beebiseade võivad üksteisele liiga lähedal asetseda. Veenduge, et keskseade ja beebiseade oleksid üksteisest vähemalt 2,5 m kaugusel.
	Keskseadme helitugevus võib olla seatud liiga kõrgeks. Vähendage keskseadme helitugevust.
	Keskseadme katkendlike helide põhjusteks vaadake KKK-st „Miks teeb keskseade katkendlikku heli?“
Kuidas saan ma heli vaigistada?	Vaigistage seade, vajutades selleks juhtnupu alumist osa. Kui ekraanil asuv helitugevuse riba on täiesti tühi, siis on heli vaigistatud.
Miks ma heli ei kuule? Miks ma beebi nuttu ei kuule?	Keskseadme helitugevus võib olla liiga madalale seatud või seade võib olla välja lülitatud. Helitugevuse suurendamiseks vajutage juhtnupu ülemist osa.
	Keskseade võib olla vaigistatud, lülitage seadme heli sisse, vajutades selleks juhtnupu ülemist osa ning reguleerige helitaset.

## MÜRA/HELI

Tundlikkus on seatud liiga madalaks, reguleerige tundlikkus keskseadme menüüs kõrgemale tasemele.

Beebiseade võib olla teie beebist liiga kaugel. Optimaalseks helituvastuseks veenduge, et beebiseade ei oleks teie beebist rohkem kui 1,5 m kaugusel. Lähemal kui 1 meeter suurendab lämbumisohtu.

Miks reageerib keskseade teistele helidele, mida mu beebi ei tee, liiga kiiresti?

Beebiseade registreerib ka teisi helisid peale teie beebi häälsüste. Liigutage beebiseade beebile lähemale (aga järgige 1 meetrist väikseimat vahemaad).

Tundlikkuse tase võib olla liiga kõrgeks seatud. Kui teie beebi teeb vaikseid hääli, peab tundlikkus olema kõrgem. Kuid mida valjem on teie beebi, seda madalamale võib tundlikkuse taseme seada. Oma beebivahi tundlikkust saate muuta keskseadme menüüs.

Miks teeb keskseade sahisevat heli?

Häired võivad tekkida, kui keskseade on beebiseadme tegevusraadiusest väljas. Häired võivad tekkida ka siis, kui keskseadme ja beebiseadme vahel on liiga palju seinu või lagesid, või kui teised 2.4 GHz traadita seadmed on sisse lülitatud (nt mikrolaineahi, Wi-Fi ruuter).

Asetage keskseade teise kohta, beebiseadmele lähemale, või lülitage teised traadita seadmed välja.

Kui see vastus teid ei aidanud, vaadake KKK-st "Miks keskseade ja/või beebiseade kilejat heli põhjustab?"

Kui pikalt beebiseadmest hällilaulu mängitakse?

Kui olete hällilaulu valinud, korratakse seda pidevalt umbes 15 minutit. Kui te soovite mängida kõiki saadaval olevaid laule, valige hällilaulude nimekirjast viimane valik.

Kuidas ma saan hällilaulu helitugevust suurendada?

Hällilaulu helitugevust on võimalik reguleerida keskseadmest, mitte beebiseadmest. Hällilaulude menüü avamiseks vajutage keskseadmel asuvat hällilaulu nuppu ning reguleerige helitugevust.

## TÖÖAEG / RAADIUS

## Küsimus

## Vastus

Miks mu beebivaht töötab palju lühemal kaugusel kui kasutusjuhendis lubatud?

Lubatud 300 meetrine tegevusraadius kehtib ainult väljas, avatud õhus ning vaateväljas. Sõltuvalt ümbruskonnast ja teistest takistavatest teguritest võib tegevusraadius veelgi väiksem olla (vaadake ka tabelit beebiseadme ja keskseadme paigutamise jaotises).

Maja sees on tegevusraadius kuni 50 meetrit, mis on piiratud ka keskseadme ja beebiseadme vaheliste seinte ja/või lagede tüüpide ja arvudega.

Keskseadme tööaeg peaks olema kuni 10 tundi. Miks mu keskseadme tööaeg on lühem?

Keskseadme pildi heledus võib olla liiga suureks seatud, mistõttu keskseade tarbib palju voolu. Vähendage keskseadme heledust.

## TÖÖAEG / RAADIUS

Kui video ekraan on pidevalt sisse lülitatud, tarvitab keskseade palju energiat. Tööaja pikendamiseks aktiveerige keskseadme menüüs režiim AUDIO, VOX või ECO (vt jaotis „Funktsioonid”, osad „AUDIO režiim”, „VOX režiim” või „ECO režiim”).

Keskseadme helitugevus võib olla liiga suureks seatud, mistõttu keskseade tarbib palju voolu. Vähendage keskseadme helitugevust.

Nagu iga teise elektroonilise seadme puhul, väheneb aku mahtuvus pärast pikka kasutusiga.

## VIDEO EKRAAN

### Küsimus

### Vastus

Miks keskseadmel tekivad raadiohäired?  
Miks keskseadme video ekraan vilgub?

Häired võivad tekkida, kui keskseade on beebiseadme tegevusraadiusest väljas. Häired võivad tekkida ka siis, kui keskseadme ja beebiseadme vahel on liiga palju seinu või lagesid, või kui teised 2.4 GHz traadita seadmed on sisse lülitatud (nt mikrolaineahi, Wi-Fi ruuter).

Võib-olla on teil rohkem kui 2 beebimonitori komplekti ja need võivad teineteist segada. Hoidke neid 2 beebiseadet üksteisest eemal, ideaaljuhul eraldi ruumides.

Asetage keskseade teise kohta, beebiseadmele lähemale, või lülitage teised traadita seadmed välja.

Keskseadme akupatarei võib laadimist vajada.

Miks ei ole video ekraanil ühtegi kujutist, kui side märgutuli on roheline?

Võimalik, et keskseade on režiimis AUDIO, VOX või ECO. Režiimide (vaadake 'Režiimid') vahetamiseks vajutage keskseadme küljel asuvat režiimi nuppu.

Miks ei ole keskseadme video ekraan selge?

Ekraani heledus võib olla seatud liiga madalale. Suurendage keskseadme heledust, vajutades selleks juhtnupu keskosa.

Beebiseadme objektiiv võib olla must. Puhastage objektiivi kuiva lapiga.

Beebiseade võib olla teie beebist liiga kaugel. Optimaalseks videokvaliteediks veenduge, et beebiseade ei oleks teie beebist rohkem kui 1,5 m kaugusel. Lähemal kui 1 meeter suurendab lämbumisohtu.

# Seinakinnitus

Printimisjuhised:

Printige see leht 100 % mõõtkavas ning kasutage šablooni, et kruviaukude kohad täpselt seinale märkida.

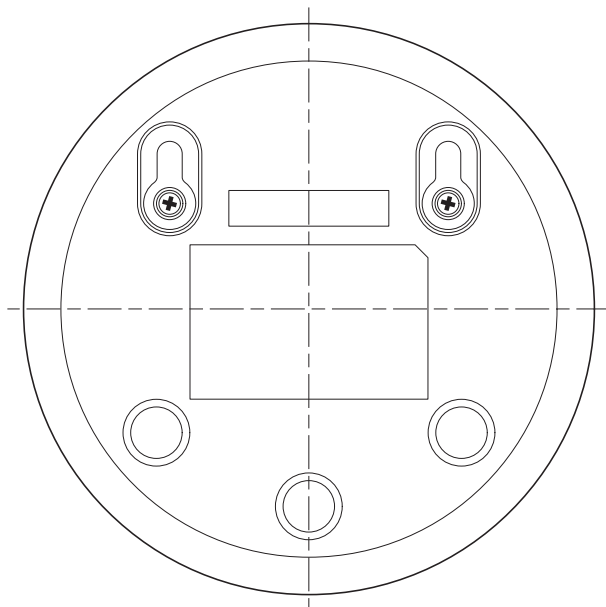

## Üldine teave

Laetav liitumioonaku (2600 mAh)

FHSS sagedusala 2,4 GHz.

Maksimaalne raadiosageduslik võimsus:  $\leq 20$  dBm

Toiteallikas:

Mudel: ASSA105E-050100 (EL-i pistik) või  
ASSA105B-050100 (Ühendkuningriigi pistik)

Sisend: 100–240 V 50/60 Hz ~0,35 A

Väljund: 5,0 V  $\equiv$  1,0 A, 5,0 W

Keskmine aktiivne efektiivsus:  $> 73,62\%$

Koormuseta võimsustarve (W): 0,1 W

# Bevezetés

Köszönjük, hogy Philips terméket vásárolt, és üdvözljük a Philips Avent világában! A Philips Avent által biztosított teljes körű támogatáshoz regisztrálja termékét a [www.philips.hu/myphilips/login](http://www.philips.hu/myphilips/login) oldalon.

A Philips Avent videós babaőrző napi huszonnégy órás segítséget jelent Önnek, és láthatja gyermekét éjjel-nappal, otthona bármely részéből.

A legújabb digitális technológia tiszta hangot és éles képet közvetít a gyermekéről. Növeli a szülő biztonságérzetét, mert nem kell időnként benyitnia a baba szobájába, megzavarva ezzel a gyermek alvását.

## Általános leírás

- 1 Szülői egység
- 2 Kijelző
- 3 ECO (KAPCSOLAT) jelzőfény
- 4 Akkumulátor töltöttségjelző fénye
- 5 „Kapcsolat” jelzőfény
- 6 Hangszóró
- 7 Vezérlődoboz (menü-navigáció/hangerő/fényerő)
- 8 Érzékenység gomb
- 9 Altatódal gomb
- 10 „Válasz” gomb
- 11 Aljzat kis méretű dugaszhoz
- 12 Mode (üzemmód) gomb
- 13 Be- és kikapcsológomb
- 14 Antenna
- 15 Övcsipesz
- 16 Bébiegység
- 17 Kamera
- 18 Altatódal be-/kikapcsoló gomb
- 19 Mikrofon
- 20 Be-/kikapcsoló gomb
- 21 Antenna
- 22 Hangszóró
- 23 Aljzat kis méretű dugaszhoz
- 24 Furatok falra szereléshez
- 25 Adapter (2 db)

# Fontos biztonságossági tudnivalók

A készülék használata előtt figyelmesen olvassa el a fontos tudnivalókat, és őrizze meg későbbi használatra.

## FONTOS

**Ez a babaórzó segítséget jelent. Nem helyettesíti a megfelelő felelős felnőtt felügyeletet, és nem használható ilyen célokra.**

Soha ne hagyja otthon egyedül a gyermekét. Mindig ügyeljen arra, hogy valaki legyen a babával, és gondoskodjon az igényeiről.

### Felelősség kizárása

Kérjük, vegye figyelembe, hogy ezt a babaórzót saját felelősségére használja. A Koninklijke Philips N.V. és leányvállalatai nem felelősek a babaórzó működéséért, illetve azért, ahogyan Ön azt használja, így semmilyen felelősséget nem vállalnak arra vonatkozóan, ahogyan Ön ezt a babaórzót használja.

### Veszély

- Soha ne merítse a babaórzót és az alkatrészeit vízbe vagy más folyadékba. Ne helyezze a készüléket olyan helyre, ahol víz vagy más folyadék cseppenhet vagy fröcskölődhet rá. Soha ne használja a babaórzót nedves helyen vagy víz közelében.
- Soha ne helyezzen semmilyen tárgyat a babaórzó tetejére, és ne is fedje le azt. Ügyeljen arra, hogy a szellőzőnyílások ne záródjanak el. Összeszereléskor kövesse a gyártó utasításait.

**Figyelmeztetés: Fulladásveszély – Már előfordult, hogy gyermekek MEGFULLADTAK a nyakuk köré tekeredő zsinórok miatt. Tartsa távol gyermekektől ezt a zsinórt (több mint 0,9 méteres távolságra). Ne távolítsa el ezt a címkét.**



### Vigyázat!

- A készülék csatlakoztatása előtt ellenőrizze, hogy a tápegységen feltüntetett feszültségérték megegyezik-e a helyi hálózati feszültséggel.
- A veszélyes helyzetek elkerülése érdekében ne módosítsa és ne vágja el az adapter és a kábel semelyik részét.
- Csak a mellékelt hálózati adaptert használja.
- Ha az adapter meghibásodott, a kockázatok elkerülése érdekében mindig eredeti típusúra cseréltesse ki.
- A készüléket 8 éven felüli gyermekek, illetve csökkent fizikai, érzékelési vagy szellemi képességekkel rendelkező vagy a készülék működtetésében járatlan személyek is használhatják felügyelet mellett, illetve ha felvilágosítást kaptak a készülék biztonságos működtetésének módjáról és az azzal járó veszélyekről. Ne engedje, hogy gyermekek játszanak a készülékkel. A tisztítást és a felhasználó által is végezhető karbantartást nem végezhetik gyermekek felügyelet nélkül.
- Tilos a hálózati kábelre rálépni vagy azt becsípni, különös tekintettel ott, ahol az a csatlakozóaljzatokba és készülékcsatlakozókba illeszkedik, vagy ott, ahol kilép a készülékből.



- Győződjön meg arról, hogy a babaőrző úgy van elhelyezve, hogy a hálózati kábele nem akadályozza a közlekedést egy ajtóban vagy egy folyosón. Ha a babaőrzőt asztalon vagy alacsony szekrényen helyezi el, ne hagyja a hálózati kábelt az asztal vagy a szekrény széle alá lógni. Ügyeljen arra, hogy a kábel ne heverjen a padlón, mert így fennáll annak a veszélye, hogy valaki megbotlik benne.
- A csomagolóanyagokat (például műanyag zacskó, kartondoboz stb.) tartsa gyermekektől távol, mivel ezek nem játékszerek.
- Az áramütés elkerülése érdekében ne nyissa fel sem bébiegység, sem a szülői egység készülékházát.

## Az akkumulátorok/elemek biztonságos használatának szabályai

- Kizárólag rendeltetészerűen használja a terméket, és kövesse a jelen felhasználói kézikönyvben található általános, illetve az akkumulátor/elem biztonságos használatára vonatkozó utasításokat. A helytelen használat áramütést, tüzet, égési sérülést vagy más sérülést okozhat, és egyéb kockázatot jelenthet.
- Az akkumulátor/elem töltéséhez csak a termékhez mellékelte leválasztható tápegységet\* használja. Ne használjon hosszabbítót.
- A terméket 0 °C és 40 °C közötti hőmérsékleten töltsé, tárolja és használja.
- Mindig húzza ki a készülék hálózati dugóját a fali aljzatból, ha az teljesen fel van töltve.
- Ne égesse el a terméket és az akkumulátor/elemet, továbbá ne tegye ki azokat közvetlen napfénynek vagy magas hőmérsékletnek (pl. átmelegedett autó, tűzhely környéke). Az akkumulátorok/elemek túlmelegedés esetén felrobbanhatnak.
- Ha a termék rendellenesen felforrósodik, rendellenes szagot áraszt, megváltozik a színe, vagy ha a töltés a szokásosnál hosszabb ideig tart, hagyja abba a termék használatát és töltését, és forduljon a Philips helyi szaküzletéhez.
- Ne helyezze a terméket és az akkumulátort/elemet mikrohullámú sütőbe vagy indukciós főzőlapra.
- A termék akkumulátort tartalmaz, amely nem cserélhető. Ne nyissa fel a terméket az akkumulátor cseréjéhez.
- Az akkumulátorok/elemek érintésekor a keze, a termék és az akkumulátorok/elemek legyenek szárazak.
- Az akkumulátorok/elemek felmelegedésének, illetve mérgező vagy veszélyes anyagok kibocsátásának megelőzése érdekében ne módosítsa, ne szúrja át és ne sértse meg a terméket és az akkumulátorokat/elemeket, és ez utóbbiakat ne szerelje szét, ne zárja rövidre, ne töltsé túl, illetve ne töltsé fordított polaritással.
- Az akkumulátorok/elemek véletlen rövidre zárásának elkerülése érdekében az eltávolításuk után ne érintse az érintkezőiket fémtárgyakhoz (pl. pénzérme, hajtű, gyűrű). Ne csomagolja az akkumulátorokat/elemeket alufóliába. Leselejtezés előtt ragassza le az akkumulátorok érintkezőit ragasztószalaggal, vagy tegye az akkumulátorokat műanyag zacskóba.
- Ha az akkumulátorok/elemek sérültek vagy szivárognak, kerülje a bőrrel vagy szemmel való érintkezést. Ha ez mégis megtörténik, azonnal öblítse le bő vízzel, és forduljon orvoshoz.

## Figyelem!

- A készüléket 0 °C és 40 °C közötti hőmérsékleten használja.
- Ne helyezze a készüléket hőt kibocsátó eszközök, így fűtőtestek, fűtőnyílások, kályhák vagy működésük során hőt termelő készülékek (például erősítők) közelébe.
- Az adapterek, a csatlakozók és a tápkábel megérintése előtt ellenőrizze, hogy a keze száraz-e.
- A bébi egységen, a szülői egységen és a hálózati adapteren lévő szükséges jelölések ezen egységek alsó részén találhatóak.

## Megfelelőségi nyilatkozat

A Philips Electronics Hong Kong Limited ezennel kijelenti, hogy ez a termék megfelel a 2014/53/EU irányelvben foglalt alapvető követelményeknek és egyéb vonatkozó rendelkezéseknek. Az EK Megfelelőségi nyilatkozat online, a [www.philips.com/support](http://www.philips.com/support) weboldalon megtalálható.

## Az EMF-szabványoknak való megfelelés

Ez a készülék az elektromágneses terekre érvényes összes vonatkozó szabványnak és előírásnak megfelel.

# Előkészítés a használatra

## Bébiegység

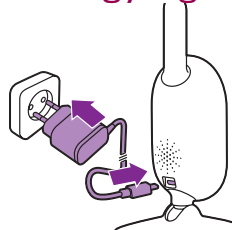

Csatlakoztassa a hálózati adaptert a bébiegységhez, majd csatlakoztassa az adaptert a fali konnektorba.

## Szülői egység

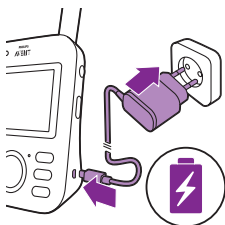

A szülői egység energiaellátását beépített Li-ion akkumulátor biztosítja.

A szülői egység töltését az alábbi lépések szerint végezze::

- 1 Helyezze a kisméretű dugaszt a szülői egységbe, és csatlakoztassa az adaptert a fali konnektorba.
  - Az akkumulátor töltöttségjelző fénye narancsszínűre vált, amikor a készülék töltése folyamatban van.

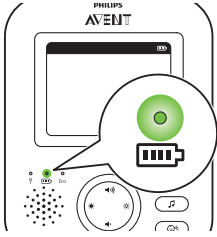

- Amikor az akkumulátor teljesen feltöltődött, az akkumulátor töltöttségjelző fénye folyamatosan zölden világít.

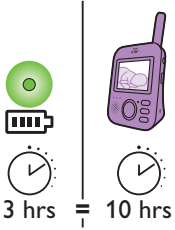

- A szülői egység 3 órán át tartó töltése kb. 10 óra vezeték nélküli használatot tesz lehetővé ECO üzemmódban.
- Ha töltés közben bekapcsolja a szülői egységet, a töltés körülbelül kétszer annyi ideig tart.

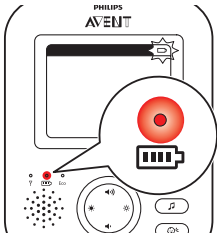

- Ha a szülői egység akkumulátora hamarosan lemerül, az akkumulátor töltöttségjelzője piros színű lesz, és a szülői egység sípoló hangot ad.
- Amikor az akkumulátor teljesen lemerül, és a szülői egység nem csatlakozik hálózathoz, a szülői egység automatikusan kikapcsol, és megszűnik a kapcsolat a bébiegységgel.

Megjegyzés: A beépített akkumulátort nem lehet kivenni a készülékből.

Megjegyzés: Az akkumulátor fokozatosan és nagyon lassan akkor is lemerül, ha a szülői egység ki van kapcsolva.

Tipp: Ha nem használja a szülői egységet, energiatakarékosság céljából kapcsolja ki.

Megjegyzés: Javasoljuk, hogy a szülői egység legyen egész éjjel csatlakoztatva a hálózathoz. Ha a szülői egység akkumulátora lemerül az éjszaka folyamán, a szülői egység sípol, amelyre a szülő felébredhet.

## A babaőrző használata

### A szülői egység és a bébiegység összekapcsolása

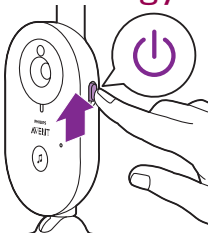

- 1 A bébiegység bekapcsolásához nyomja fel a bekapcsoló gombot ON állásba.

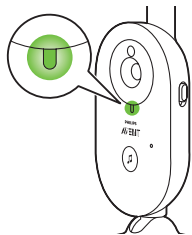

- 2 A bébiegység működésjelzője zöld fénnel világít, ha a bébiegység be van kapcsolva.

Megjegyzés: A bébiegység működésjelzője mindig zölden világít, még akkor is, ha nincs kapcsolat a szülői egységgel.

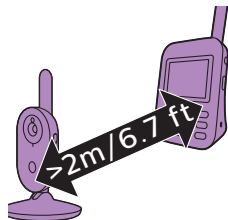

- 3 Az akusztikus gerjedés elkerülése érdekében gondoskodjon arról, hogy a szülői egység és a bébiegység egymástól legalább 2,5 méter távolságra legyen.

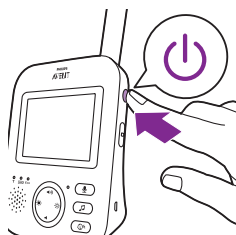

- 4 A szülői egység bekapcsolásához tartsa lenyomva 1 másodpercig a szülői egység be-/kikapcsoló gombját.

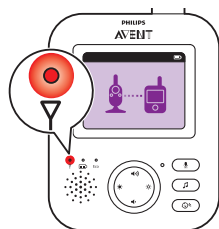

- A képernyő bekapcsol, megjelenik rajta a kapcsolódást jelző kép, és pirosan világítani kezd a kapcsolat jelzőfény. A szülői egység elkezd keresni a bébiegységet.

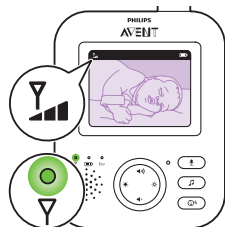

- Ha a szülői egység és a bébiegység összekapcsolódott, a „kapcsolat” jelzőfény zöld színűre változik a szülői egységen, és egy vagy több sáv megjelenik a kijelzőn.

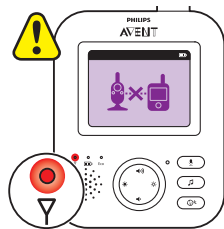

Megjegyzés: Legfeljebb 10 másodpercig tart, amíg a bÉbiegység kapcsolatot létesít a szülÉi egységgel.

Ha a bÉbiegység ki van kapcsolva, a „hatótávolságon kívül” kép jelenik meg a szülÉi egységen. Gondoskodjon róla, hogy a bÉbiegység be legyen kapcsolva.

- Ha nem jött létre a kapcsolat, akkor a szülÉi egységen pirosra vált a kapcsolat jelzÉfény, a szülÉi egység 20 másodpercenként három rövidet sípol, és a képernyÉn megjelenik a „hatótávolságon kívül” kép.

## A babaÉrÉ elhelyezése

**Figyelmeztetés: A bÉbiegység kábeleit potenciális fulladásveszÉlyt jelentenek. Gondoskodjon róla, hogy a bÉbiegység és a kábel legalább 1 méter távolságban legyen gyermekétól. Soha ne tegye a babaÉrÉt a baba Égyába vagy járókájába.**

- 1 Az optimális hangérzékelés érdekében gondoskodjon róla, hogy a bÉbiegység ne legyen 1,5 méternél távolabb a csecsemÉtől. A fulladásveszÉly miatt ügyeljen rá, hogy a bÉbiegység 1 méternél távolabb legyen a csecsemÉtől.

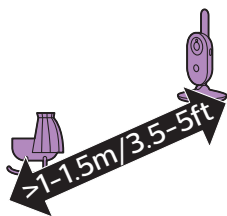

- 2 A szülÉi egységet a bÉbiegység hatótávolságán belül helyezze el. Az akusztikus gerjedés elkerülése érdekében ügyeljen arra, hogy a szülÉi egység legalább 2,5 méterre legyen a bÉbiegységtől.

Megjegyzés: Ha vezeték nélküli telefont, vezeték nélküli videót, Wi-Fi hálózatot, mikrohullámú sütőt vagy Bluetooth kapcsolatot használ 2,4 GHz-en, és interferenciát tapasztal a szülÉi egységgel vagy a bÉbiegységgel, vigye távolabb a szülÉi egységet, amíg az interferencia meg nem szűnik.

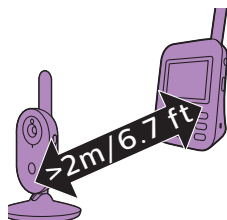

- 3 A bÉbiegység kétféleképpen helyezhető el
  - a Helyezze a bÉbiegységet stabil, egyenes és vízszintes felületre.
  - b Szerelje fel a bÉbiegységet a falra csavarok segítségével.

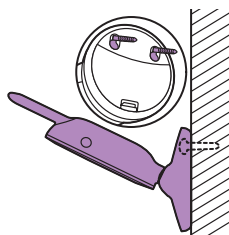

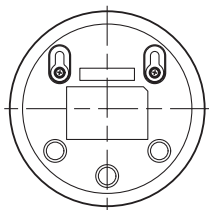

Tipp: A bébiegység falra szereléséhez a sablon (lásd: 'Fali tartó') a használati útmutató végén található.

Tipp: A csavarfuratok pontos helyének a falon való bejelöléséhez használja a mellékelt sablont.

Tipp: Kellően magasra helyezze a bébiegységet, hogy jó rálátása legyen a kiságyra vagy a járókára.

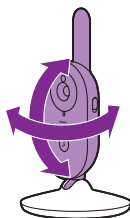

- 4 Úgy helyezze el a bébiegységet, hogy a gyermek a lehető legjobban látszon a képen. A bébiegység elforgatható, és a kívánt helyzetbe állítható.

### Száraz anyagok

### Anyagvastagság

### Hatótávvesztés

Fa, vakolat, karton, üveg (fém, huzalok és ólom nélkül)

< 30 cm

0-10 %

Tégla, furnérlemez

< 30 cm

5-35 %

Vasbeton

< 30 cm

30-100 %

Fémrácsok vagy -korlátok

< 1 cm

90-100 %

Fém- vagy alumíniumlemezek

< 1 cm

100 %

## Hatótávolság

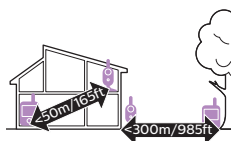

A működési tartomány épületen belül legfeljebb 50 méter, kültéren pedig 300 méter. A babaőrző működési tartománya a környezettől és az interferenciát okozó tényezőktől függően változik. A nedves anyagok olyan mértékű interferenciát okoznak, hogy a hatótávolság akár 100%-kal csökkenhet.

# Jellemzők és beállítások

## Hangerő

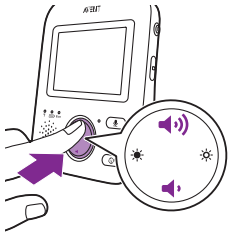

A szülői egység hangereje beállítható a kívánt szintre.

- 1 A vezérlógomb alsó vagy felső részének megnyomásával állítható a hangerő.

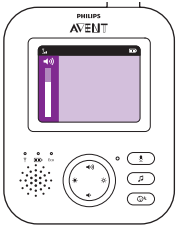

**Tipp:** Gondoskodjon róla, hogy a hangerő beállítása megfeleljen az adott körülményeknek. Ha zajos a környezet, be lehet kapcsolni a rezgő riasztást is.

A kijelzőn megjelenik a hangerősáv és mutatja a kiválasztott hangerőt.

**Megjegyzés:** Ha magasra állítja a hangerő szintjét, több energiát fogyaszt a szülői egység.

**Megjegyzés:** Ha a hangerő sávja a legkisebb értéket mutatja, a hangerő el van némítva. A szülői egységen megjelenik a némítás ikonja az állapotsorban, és a szülői egység csak képet és riasztást fog közvetíteni.

## Fényerő

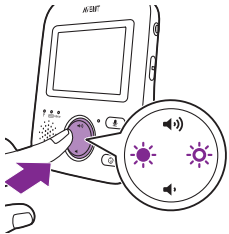

A szülői egység kijelzőjének fényereje a kívánt szintre állítható.

- 1 A szülői egység kijelzőjének fényerejét a vezérlógomb alsó vagy felső részének megnyomásával lehet állítani.

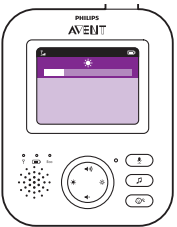

A képernyőn megjelenik a fényerősáv, amely a kiválasztott fényerőt mutatja.

**Megjegyzés:** Ha magasra állítja a fényerőt, több energiát fogyaszt a szülői egység.

## Üzem módok

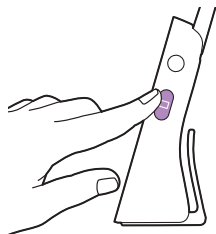

A babaőrző négy különböző üzemmóddal rendelkezik, és a szülő kiválaszthatja a baba figyelésének kívánt módját: VIDEO, AUDIO, VOX és ECO.

Ha be van kapcsolva a bébiegység, a 4 különböző üzemmód közt a szülői egység oldalán levő üzemmód gomb megnyomásával lehet átkapcsolni.

A kijelző megjeleníti a kiválasztott üzemmódot. A kiválasztott üzemmód az állapotsorban is megjelenik. A készülék bekapcsolásakor a legutóbb használt üzemmód kapcsol be.

### VIDEO üzemmód

A szülői egység oldalán levő üzemmód gomb megnyomásával lehet kiválasztani a VIDEO üzemmódot.

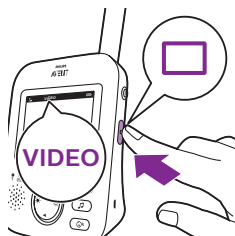

Amikor a VIDEO üzemmód aktív, a képernyő mindig bekapcsolt állapotban van, és a szülő láthatja a gyermekét. A hang közvetlenül eljut a szülői egységhez.

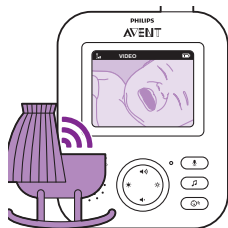
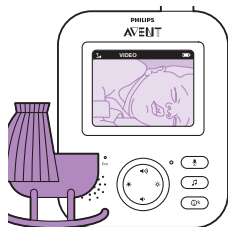

Megjegyzés: Ha folyamatos hangot szeretne a szülői egységen, az érzékenységet állítsa „nagyon magas” értékre. Az Érzékenység című fejezetben további információkat talál.



## AUDIO üzemmód

- 1 A szülői egység oldalán levő üzemmód gomb megnyomásával lehet átkapcsolni AUDIO üzemmódra.

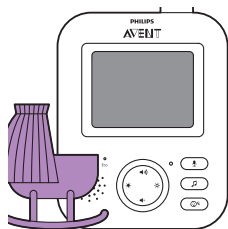

Amikor az AUDIO üzemmód aktív, a szülői egység kijelzője kikapcsol. A kijelző 3 másodperc elteltével teljesen kikapcsol, és az állapotsor eltűnik.

Megjegyzés: Az állapotsor a kijelző kikapcsolt helyzetében nem látható.

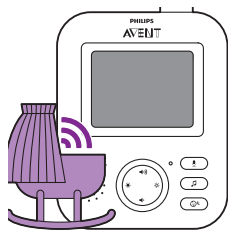

Megjegyzés: A „kapcsolat” jelzőfény a szülői egység bekapcsolt állapotát jelzi, és azt, hogy kapcsolatban van a bébi egységgel.

Megjegyzés: Ha folyamatos hangot szeretne a szülői egységen, az érzékenységet állítsa „nagyon magas” értékre. Az Érzékenység című fejezetben további információkat talál.

A hang folyamatosan eljut a szülői egységhez. Ha a baba felsír, a szülői egység kijelzője még mindig kikapcsolt helyzetben marad, de a bébi egység által észlelt hang eljut a szülői egységhez.

## VOX üzemmód

- 1 A szülői egység oldalán levő üzemmód gomb megnyomásával lehet átkapcsolni VOX üzemmódra.

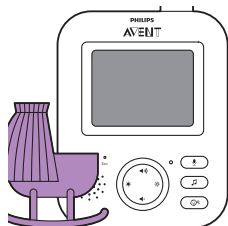
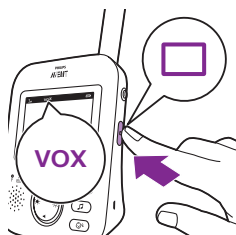

Megjegyzés: A kiválasztott üzemmód megjelenik az állapotsorban, ha a kijelző be van kapcsolva. Az állapotsor a kijelző kikapcsolt helyzetében nem látható.

Amikor a VOX üzemmód aktív, a szülői egység kijelzője és a hang kikapcsol, ha 20 másodperc elteltével a készülék nem észlel hangot.



Ha a bébiegység hangot érzel, a szülői egység kijelzője és a hang azonnal bekapcsol. A hang eljut a szülői egységhez.

Megjegyzés: Az érzékenységi szint beállításával lehet meghatározni azt a legkisebb hangszintet, amelynél a hang és a kijelző bekapcsol.

## ECO üzemmód

- 1 A szülői egység oldalán levő üzemmód gomb megnyomásával lehet átkapcsolni ECO üzemmódra.

Megjegyzés: A kiválasztott üzemmód látható lesz az állapotsorban, ha a kijelző be van kapcsolva. Az állapotsor a kijelző kikapcsolt helyzetében nem látható.

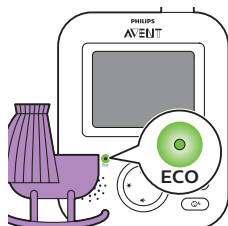

Amikor az ECO üzemmód aktív, a szülői egység kijelzője és a hang kikapcsol, ha a készülék 20 másodpercig nem észlel hangot. Az ECO jelzőfény elkezd zölden világitani, ha az ECO üzemmód bekapcsol. ECO üzemmódban a kijelző és a hangátvitel kikapcsol.

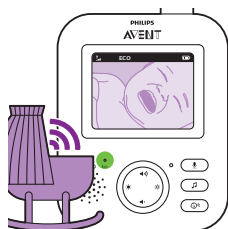

Ha a bébiegység hangot érzel, a szülői egység kijelzője és a hang azonnal bekapcsol. A hang eljut a szülői egységhez.

Megjegyzés: Az érzékenységi szint beállításával lehet meghatározni azt a legkisebb hangszintet, amelynél a hang és a kijelző bekapcsol.

## Altatódalok

Az altatódal funkciót a bébi egységen és a szülői egységen is be lehet kapcsolni.

Ha a szülői egységen szeretné bekapcsolni az altatódal funkciót, kövesse az alábbi útmutatót:

### Altatódal választása

- 1 Az altatódalok menüjének megnyitásához nyomja meg az altatódal gombot a szülői egységen.

Megjegyzés: Ha az altatódalok menüjét megnyitotta, és megnyomja meg az altatódal gombot, a menü bezáródik.

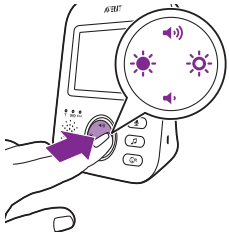
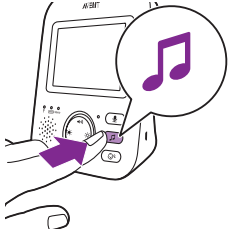

- 2 A vezérlőgomb jobb szélének megnyomásával léphet be az altatódalok listájába..

- 3 A vezérlőgomb alsó vagy felső részének megnyomásával lehet görgetni az altatódalok közt.

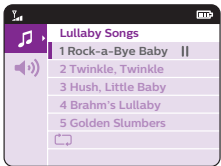

- 4 A vezérlőgomb jobb szélének megnyomásával játszható le egy adott altatódal.

A vezérlőgomb jobb szélének újbóli megnyomásával lehet szüneteltetni az altatódalok lejátszását.

- 5 A szülői egységen az állapotsor mutatja a játszott és ismételt altatódalok számát.





A bébiegység elkezd az altatódal lejátszását, és folyamatosan ismétli azt körülbelül 15 percen át.

Tipp: Az összes rendelkezésre álló dal ismétléséhez válassza a listából az utolsó lehetőséget.

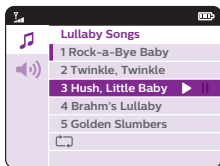

- 6 Ha másik altatódalt szeretne kiválasztani, görgessen fel vagy le a vezérlőgombbal, és válasszon egy másik dalt a listából. A vezérlőgomb jobb szélének megnyomásával indíthatja el a választott dal lejátszását.
- 7 Az altatódal leállításához nyomja meg röviden a szülői egységen található altatódal gombot. Ha szüneteltetni szeretné az éppen játszott dal lejátszását, nyomja meg újra a vezérlőgomb jobb szélét.

### Altatódal hangereje

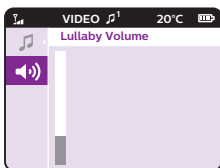

- 1 Nyomja meg az altatódal gombot, majd a vezérlőgomb alsó részét az altatódal menü hangerő-lehetőségeinek kiválasztásához. A vezérlőgomb jobb szélének megnyomásával juthat el az altatódalok hangerőszintjeihez.

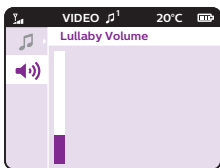

- 2 A vezérlőgomb alsó vagy felső részének megnyomásával állítható a hangerő.

Ha az altatódal funkciót a bébiegységen szeretné aktiválni, nyomja meg az altatódal be-/kikapcsoló gombját a bébiegységen.

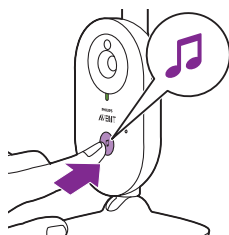



A bébiegység elkezd a szülői egységen kiválasztott utolsó altatódal lejátszását, és folyamatosan ismétli azt körülbelül 15 percen át.

Ha az altatódalt le szeretné állítani a bébiegységen, nyomja meg az altatódal be-/kikapcsoló gombját a bébiegységen.

## Válasz



A szülői egység válasz gombja segítségével beszélhet a gyermekéhez.

- 1 Nyomja meg és tartsa lenyomva a szülői egység válasz gombját.
- 2 Beszéljen érhetően a szülői egység elülső oldalán lévő mikrofonba kb. 15–30 cm távolságról.

Ameddig lenyomva tartja a válasz gombot, nyílt hangkapcsolat áll fenn a bébiegységgel. A szülői egység kijelzőjén megjelenik a válasz ikon, jelezve az aktív kapcsolatot.



- 3 A beszéd befejezése után engedje fel a válasz gombot.

Megjegyzés: Ameddig lenyomva tartja a válasz gombot, a szülői egység nem tudja fogadni a bébiegységtől érkező hangot.

## Érzékenység

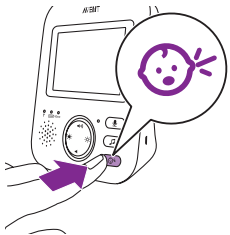

A bébiegység érzékenysége azt határozza meg, hogy a szülő mit hall és mit nem a szülői egységen. Ha az érzékenység magas értékre van állítva, sok hangot lehet hallani, még a halk hangokat is a háttérből. Ha az érzékenység alacsony értékre van állítva, csak a hangosabb hangok lesznek hallhatók.

- 1 Az érzékenységi szintek eléréséhez nyomja meg az érzékenység gombot.

Megjegyzés: Ha még egyszer megnyomja az érzékenység gombot, a rendszer kilép a menüből.



- 2 A vezérlőgomb alsó vagy felső részének megnyomásával választható ki a kívánt érzékenységi szint.

Ha a csecsemő hangja halk, a bébi egységet magas érzékenységi szintre kell állítani a szülői egységen.



Minél hangosabb a csecsemő, a szülői egységen annál alacsonyabb érzékenység állítható be.



Megjegyzés: Az AUDIO és VIDEO üzemmódokban folyamatos lesz a hang, ha az érzékenység beállítása „nagyon magas”. Minden más esetben halk hang esetén bekapcsol az elnémitás.

Tipp: Az érzékenységi szintet be lehet úgy állítani, hogy mindig lehessen hallani a csecsemőt, és más hangok ne okozzanak zavaró hatást. Ha túl nagy a háttérzaj, állítsa alacsonyabbra az érzékenységet, hogy ezek a hangok ne legyenek hallhatók a szülői egységben.

## Övcsipesz

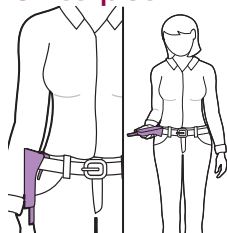

Könnyen magával viheti a szülői egységet a házon belül, illetve azon kívül is, ha az övcsipeszsel övére vagy ruhája övrészére erősíti. Így akkor is figyelemmel kísérheti a baba tevékenységét, amikor nem tartózkodik vele folyamatosan egy helyiségben.

Megjegyzés: A kijelző most fejjel lefelé áll, és ez lehetővé teszi az Ön számára, hogy a szülői egység egyszerű felemelésével lássa a képernyőn a gyermekét.

## Tisztítás és karbantartás

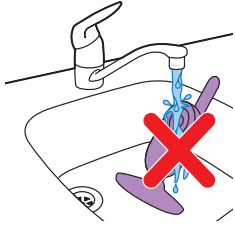

**Figyelmeztetés:** Ne merítse a szülői egységet, a bébiegységet vagy az adaptert vízbe, és ne tisztítsa vízcsap alatt sem őket.



**Figyelmeztetés:** Ne használjon sem tisztítósprayt, sem folyékony tisztítószert.

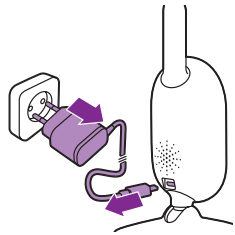

**1** Kapcsolja ki a bébiegységet, húzza ki a hálózati adaptert a bébiegységéből, majd húzza ki a hálózati adaptert a fali aljzatból.

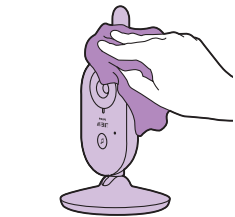

**2** A bébiegységet száraz ruhával tisztítsa.

**Megjegyzés:** A kamera működését befolyásolhatja, ha a bébiegység lenszén ujjlenyomat vagy szennyeződés található. Ne érintse meg a lensét az ujjával.

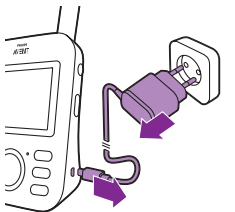

**3** Kapcsolja ki a szülői egységet, húzza ki a hálózati adaptert a szülői egységéből, majd húzza ki a hálózati adaptert a fali aljzatból.

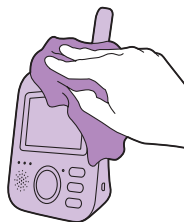

4 A szülői egységet száraz ruhával tisztítsa.

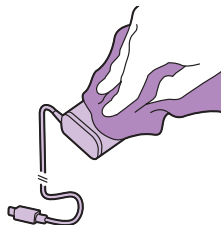

5 Az adaptereket száraz ruhával tisztítsa.

## Tárolás

Ha a babaőrzt hosszabb ideig nem fogja használni, a szülői egységet, a bébi egységet, valamint az adaptereket hűvös, száraz helyen tárolja.

## Tartozékok rendelése

Ha tartozékot vagy pótalkatrészt szeretne vásárolni, látogasson el a **[www.philips.com/parts-and-accessories](http://www.philips.com/parts-and-accessories)** weboldalra, vagy forduljon Philips márkakereskedőjéhez. Fordulhat az országában működő Philips vevőszolgálathoz is (az elérhetőségi információkat megtalálja a világszerte érvényes garancialevélen).

## Újrahasznosítás



- Ez a szimbólum azt jelenti, hogy a termék nem kezelhető normál háztartási hulladékként (2012/19/EU).



- Ez a szimbólum azt jelenti, hogy a termék beépített újratölthető akkumulátort tartalmaz, amelyet nem szabad háztartási hulladékként kezelni (2006/66/EK). Kérjük, hogy vigye el a készüléket egy hivatalos gyűjtőhelyre vagy egy Philips szervizközpontba, hogy szakember távolítsa el az akkumulátort.
- Tartsa be az elektromos és elektronikus termékek, akkumulátorok és egyszeres használatos elemek külön történő hulladékgyűjtésére vonatkozó országos előírásokat. A megfelelő hulladékgyűjtés segítséget nyújt a környezettel és az emberi egészséggel kapcsolatos negatív következmények megelőzéséhez.



# A régi készülékek és akkumulátorok/elemek kiselejtezése

Ez a termék kiváló minőségű anyagok és alkatrészek felhasználásával készült, amelyek újrahasznosíthatók és újra felhasználhatók.

Ha ez a szimbólum szerepel a terméken, az azt jelenti, hogy a termék megfelel a 2012/19/EU európai irányelv követelményeinek.

Ez a szimbólum azt jelenti, hogy a termékhez beépített akkumulátor tartozik, amelyre a 2013/56/EU irányelv vonatkozik, ezért nem kezelhető háztartási hulladékként. Javasoljuk, hogy vigye el készülékét hivatalos gyűjtőhelyre vagy Philips szervizközpontba, ahol szakember távolítja el az akkumulátort. Tájékozódjon az elektromos és elektronikus termékek és akkumulátorok szelektív hulladékként történő gyűjtésének helyi feltételeiről. Kövesse a helyi szabályokat, és ne dobja az elhasznált terméket és akkumulátort a háztartási hulladékgyűjtőbe.

Az elhasznált termék és akkumulátor megfelelő ártalmatlanítása segítséget nyújt a környezettel és az emberi egészséggel kapcsolatos negatív következmények megelőzésében. Ha az Ön országában nincs gyűjtő/újrahasznosító rendszer az elektronikus termékek számára, úgy védheti a környezetet, ha gondoskodik a fejhallgató eldobását megelőzően az akkumulátorok/elemek eltávolításáról és újrahasznosításáról.

Ellenőrizze, hogy a headset le van-e csatlakoztatva a töltős tokról, mielőtt az akkumulátort/elemet eltávolítaná.

## Környezetvédelemmel kapcsolatos tudnivalók

A termék csomagolása nem tartalmaz felesleges csomagolóanyagot. Igyekeztünk úgy kialakítani a csomagolást, hogy könnyen szétválasztható legyen a következő két anyagra: karton (doboz) és polietilén (zacskó, védő habfólia).

A rendszerben található anyagokat erre specializálódott vállalat képes újrafeldolgozni és újrahasznosítani. Kérjük, tartsa szem előtt a csomagolóanyagok, lemerült akkumulátorok/elemek és régi készülékek ártalmatlanítására vonatkozó helyi előírásokat.

## A beépített akkumulátor eltávolítása

Megjegyzés: Ajánlott, hogy szakember távolítsa el az akkumulátort.

Az akkumulátort csak akkor távolítsa el, ha leselejtezi a készüléket. Az akkumulátor eltávolítása előtt győződjön meg arról, hogy teljesen lemerült. Csak a szülői egység rendelkezik akkumulátorral.

### Eljárás:

- 1 Távolítsa el a szülői egység aljáról a 2 gumilábát.
- 2 Csavarja ki a szülői egység alján így láthatóvá váló 2 csavart.
- 3 Állítsa az antennát függőleges helyzetbe, és csavarja ki a ház hátulján így láthatóvá váló csavart.
- 4 Illesszen csavarhúzó a készülék elülső és hátsó burkolata közé, és válassza szét őket egymástól. A 2020 augusztusa\* után gyártott újabb verziók esetében 2 további csavar található az energiafogyasztási címke alatt. Tépje ki az energiafogyasztási címkét, távolítsa el a csavarokat, oldja ki az övcsatot, és csúsztassa ki az akkumulátortartó rekesz fedelét.
- 5 Kösse le az akkumulátor vezetékét (fekete-fehér-piros vezeték).
- 6 Vegye ki az akkumulátortartóból a 4 csavart. A 2020 augusztusa után gyártott új verziók nem tartalmaznak csavarokat.

**7** Vegye ki az akkumulátort.

\*A gyártási dátum kódja (NNHHÉÉ formátumban) az övcsat alatt, a 2 gumitalp felett található.

Ha az Ön országában nincs gyűjtő/újrahasznosító rendszer az elektronikus termékek számára, védheti a környezetet, ha a termék ártalmatlanítását megelőzően gondoskodik az akkumulátor/elem eltávolításáról és újrahasznosításáról.

Ellenőrizze, hogy a termék le van-e csatlakoztatva a töltős tokról, mielőtt az akkumulátort/elemet eltávolítaná.

## Garancia és terméktámogatás

Ha információra vagy támogatásra van szüksége, látogasson el a **www.philips.hu/support** weboldalra, vagy olvassa el a világszerte érvényes garancialevelet.

## Gyakori kérdések

Ez a fejezet összefoglalja a készülékkel kapcsolatban leggyakrabban felmerülő problémákat. Ha a hibát az alábbi útmutató segítségével nem tudja elhárítani, látogasson el a **www.philips.com/support** weboldalra a gyakran felmerülő kérdések listájáért, vagy forduljon az országában illetékes ügyfélszolgálathoz.

### HASZNÁLAT / AZ EGYSÉGEK CSATLAKOZTATÁSA

#### Kérdés

#### Válasz

Miért nem kezd világítani a bébiegység működésjelző fénye a bekapcsolást követően?

Előfordulhat, hogy a bébiegység nem csatlakozik a hálózathoz. Csatlakoztassa a bébiegységet a hálózathoz. Majd mozgassa el függőlegesen a be-/kikapcsoló gombot ON állásba, hogy létrejöjjön a kapcsolat a szülői egységgel.

Miért nem kezdődik el a szülői egység töltése, ha csatlakoztatom a fali aljzathoz?

Előfordulhat, hogy az adapter nem megfelelően csatlakozik a fali aljzathoz. Ellenőrizze, hogy megfelelően csatlakoztatta-e az adaptert a fali aljzathoz.

Lehet, hogy a szülői egység teljesen fel van töltve. Az akkumulátor töltöttségjelző fénye zöldre vált, ha az akkumulátor teljesen feltöltődött, és a készülék csatlakozik az elektromos hálózathoz.

Miért nem kezdődik el a bébiegység töltése, ha csatlakoztatom a fali aljzathoz?

A bébiegység nem tölthető. A bébiegység csak akkor üzemel, ha csatlakoztatva van a hálózathoz.

Miért nem tudok kapcsolatot létesíteni? Miért szűnik meg a kapcsolat időről-időre? Miért szűnik meg időnként a hangátvitel?

A bébiegység és a szülői egység távolsága valószínűleg nagyon megközelíti a hatótávolság felső határát, vagy egy másik 2,4 GHz-es vezeték nélküli készülék interferenciát okoz. Tegye egy másik helyre a készüléket, csökkentse az egységek közötti távolságot, vagy kapcsolja ki a többi 2,4 GHz-es vezeték nélküli készüléket (laptop, mobiltelefon, mikrohullámú sütő stb.). Legfeljebb 10 másodperci szükséges, amíg a kapcsolat újra létrejön az egységek közt.

## HASZNÁLAT / AZ EGYSÉGEK CSATLAKOZTATÁSA

Ha nincs jel, a szülői egység sípoló hangot hallat (20 másodpercenként 3 rövid sípolás).

Lehetséges, hogy a szülői egység és a bébiegység túl közel van egymáshoz; legyen közöttük legalább 1,5 méteres távolság, hogy ne léphessen fel interferencia.

Mi történik áramszünet esetén?

Mivel a szülői egység tölthető akkumulátorral rendelkezik, az akkumulátor kellő töltöttsége esetén a szülői egység működőképes marad. Ellenben a bébiegység nem fog működni, mivel nem rendelkezik akkumulátorral, és csak hálózatról képes üzemelni. A szülői egység sípolással jelzi, ha megszakadt a kapcsolata a bébiegységgel. Ha a hálózati tápellátás helyreállítása megtörténik, a bébiegység és a szülői egység közti kapcsolat automatikusan újra létrejön.

Miért tarthat a szülői egység töltése 3 óránál hosszabb ideig?

Lehet, hogy töltés közben bekapcsolta a szülői egységet. Töltés közben kapcsolja ki a szülői egységet, hogy lerövidüljön a töltési idő. Ha a szülői egység kijelzője folyamatosan bekapcsolt állapotban van, a töltéshez több idő szükséges.

Lehetséges, hogy a hőmérséklet meghaladta a töltési tűréshatárt, ami biztonságvédelmi mechanizmusként megszakíthatta a töltőáramkört. A töltés folytatásához helyezze a töltőállomást távolabb a hőt kibocsátó eszközöktől, pl. fűtőttest, fűtőnyílás, kályha vagy működése során hőt termelő készülék (pl. erősítő).

Miért kell a bébiegységet és annak vezetékét legalább 1 méterre elhelyezni a babától?

A vezeték okozta fulladás megelőzése és az optimális hangérzékelés érdekében mindig legalább 1 méterre helyezze el a gyermekétől a bébiegységet és annak vezetékét.

Mi a különbség a szülői egység különféle használati üzemmódjai között: Video, Audio, VOX és ECO?

Lásd a listát lentebb, mely tartalmazza a babaőrző rendelkezésre álló üzemmódjainak leírását.

\* Video üzemmód: a szülői egységen a hang és a kijelző állandóan bekapcsolt állapotban van.

\* Audio üzemmód: csak a hang van bekapcsolva. Amikor az AUDIO üzemmódot bekapcsolják, a szülői egység kijelzője kikapcsol. A „kapcsolat” jelzőfény a szülői egység bekapcsolt állapotát jelzi, és azt, hogy kapcsolatban van a bébiegységgel. Mindenfajta normál kommunikáció lehetséges a bébiegységgel a válasz, altatódal és érzékenység gombok segítségével.

## HASZNÁLAT / AZ EGYSÉGEK CSATLAKOZTATÁSA

\* VOX üzemmód: A szülői egység kijelzője és a hang kikapcsol, ha a készülék 20 másodpercig nem észlel hangot (vagy az érzékenység beállított szintje feletti elegendő hangot). Ha a baba felsír, és a hangerő meghaladja az érzékenységi küszöbértéket, a kijelző és a hang is azonnal bekapcsol. Amikor a hangerő a küszöbérték alá csökken, a kijelző még 20 másodpercig bekapcsolva marad. Ha valamelyik vezérlőgombot (fényerő vagy hangerő) megnyomják, a készülék kijelzőjén körülbelül 5 másodpercig látható lesz a kép. Az altatódal menü is elérhető.

\* ECO üzemmód: Ha a készülék 20 másodpercig nem észlel hangot, a szülői egység kijelzője és a hang kikapcsol. Az ECO üzemmód csökkentti az áramfogyasztást a csendes időszakokban, de a babával való kapcsolat megmarad. ECO üzemmódban az ECO LED jelzőfény zölden világít, és a készülék egy másik kapcsolati módban üzemel. ECO üzemmódban a szülői egység a 2 másodperces pingelési módszerrel ellenőrzi a kapcsolatot a bébiegységgel, és nem folyamatos rádiófrekvenciás kapcsolatot használ. Ez is hozzájárul a babaórzó kisebb energiafogyasztásához az ECO üzemmódban.

Hogyan lehet visszaállítani a szülői egységet?

A szülői egység visszaállításához körülbelül 1 másodpercig egyszerre tartsa nyomva a szülői egység elülső részén levő „be-/kikapcsoló” gombot és a „navigáció le” gombot. A szülői egység kikapcsol. A szülői egység bekapcsolásához nyomja meg a be-/kikapcsoló gombot. A szülői egység memóriájában tárolt egyedi felhasználói adatok, mint például a felhasználói üzemmód, fényerő-beállítás, hangerő, kiválasztott altatódal, kiválasztott nyugtás és a rezgetési beállítások nem vesznek el.

## JELZÉSEK A SZÜLŐI EGYSÉGEN

### Kérdés

### Válasz

Az akkumulátor töltöttségjelzője a szülői egységen pirosra vált. Mi a teendő?

Az akkumulátor töltöttségi szintje alacsony. Ha nem csatlakoztatja a szülői egységet az elektromos hálózatra, amikor az akkumulátor töltöttségjelzője piros színre vált és elkezd sípoló hangot adni, akkor az egység körülbelül 60 perc múlva kikapcsol.

Kapcsoljon alacsonyabb fényerőre és/vagy hangerőre az akkumulátor áramfelvételének csökkentése érdekében, és csatlakoztassa a szülői egységet a hálózathoz a hálózati adapterrel (lásd az „Előkészítés a használatra” című fejezetet).

Miért sípol a szülői egység?

A babaórzó speciális sípolásokkal jelzi, hogy mi a probléma.

1 sípolás: a szülői egység ki van kapcsolva.

1 sípolás 20 másodpercenként az első 3 percben, majd ezután percenként: a szülői egység akkumulátorának töltöttsége alacsony szintű.

3 rövid sípolás 20 másodpercenként: a kapcsolat megszakadt a bébiegység és a szülői egység között, a szülői egység kijelzőjén látható a kapcsolat ikonja, és a kapcsolat csatlakoztatása gomb piros színű.

## JELZÉSEK A SZÜLŐI EGYSÉGEN

Mit jelent az akkumulátorom állapotára nézve az akkumulátor töltöttségjelzőjének színe (zöld, narancs, piros), illetve ha az nem világít?

Ha a szülői egység a hálózati tápellátáshoz van csatlakoztatva, az akkumulátor töltöttségjelzőjének színe az alábbiakat jelenti:

- \* Zöld: Az akkumulátor fel van töltve
- \* Narancs: az akkumulátor töltése folyamatban.

Ha a szülői egység nincs csatlakoztatva a hálózati tápellátáshoz, az akkumulátor töltöttségjelzőjének színe az alábbiakat jelenti:

- \* Piros: az akkumulátor majdnem teljesen lemerült (< 10%).
- \* A LED nem világít: a szülői egység nincs a hálózathoz csatlakoztatva.

## ZAJ/HANG

### Kérdés

### Válasz

Miért ad ki a szülői egység és/vagy a bébiegység éles hangot?

Előfordulhat, hogy túl közel van egymáshoz a bébiegység és a szülői egység. Gondoskodjon arról, hogy a szülői egység és a bébiegység egymástól legalább 2,5 méter távolságra helyezkedjen el.

Lehetséges, hogy a szülői egység hangereje túl magasra van állítva. Csökkentse a szülői egység hangerejét.

A szülői egység sípoló hangjának okait lásd a GYIK részben: „Miért sípol a szülői egység?”

Hogyan lehet a hangot elnémítani?

A vezérlógomb alsó részének megnyomásával némítható el a készülék. Ha a kijelzőn a hangerő sávja teljesen üres, akkor a hangerő el van némítva.

Miért nem hallatszík semmiféle hang a készüléken? Miért nem hallom, ha sír a baba?

Lehet, hogy túl alacsonyra állította a szülői egység hangerejét, vagy teljesen kikapcsolta a hangot. A vezérlógomb felső részének megnyomásával növelhető a hangerő.

Előfordulhat, hogy a szülői egység el van némítva. Oldja fel a némítást és állítsa be a hangerőt a vezérlógomb felső részének megnyomásával.

Az érzékenység túl alacsony szintre van állítva. A szülői egység menüjében állítsa magasabb fokozatra az érzékenységet.

Lehetséges, hogy a bébiegység túl messze van a gyermektől. Az optimális hangérzékelés érdekében gondoskodjon róla, hogy a bébiegység ne legyen 1,5 méternél távolabb a gyermektől. Ha a távolság 1 méternél kisebb, megnövekszik a fulladásveszély.

Miért reagál gyorsabban a szülői egység más hangokra, mint a csecsemő hangjára?

A bébiegység a baba hangjain kívül egyéb zajokat is érzékel. Helyezze közelebb a bébiegységet a gyermekhez (de ügyeljen rá, hogy a távolság legalább 1 méter legyen).

## ZAJ/HANG

Lehet, hogy túl magasra állította az érzékenységet. Ha a gyermek hangja halk, az érzékenységet magasabbra kell állítani. Azonban minél hangosabb a gyermek, az érzékenység annál alacsonyabb szintre állítható be. A babaőrző érzékenységét a szülői egység menüjében lehet állítani.

Miért hallatszik berregő hang a szülői egységből?

Interferencia léphet fel, ha a szülői egység a bébiegység hatótávolságán kívül kerül. Interferencia akkor is felléphet, ha a bébiegység és a szülői egység közt túl sok fal vagy mennyezet van, illetve ha más 2,4 GHz-es vezeték nélküli készülék is be van kapcsolva a közelben (pl. mikrohullámú sütő, Wi-Fi router).

Helyezze máshová a szülői egységet, közelebb a bébiegységhez, vagy kapcsolja ki a többi vezeték nélküli készüléket.

Ha ez a megoldás nem javít a helyzeten, nézze meg a „Miért ad ki a szülői egység és/vagy a bébiegység éles hangot?” kérdésre adott választ.

Mennyi ideig folytatódik az altatódal lejátszása a bébiegységen?

A kiválasztott altatódal lejátszása folyamatosan ismétléssel körülbelül 15 percen át tart. Az összes rendelkezésre álló dal lejátszásához válassza az altatódalok listájából az utolsó lehetőséget.

Hogyan lehet növelni az altatódal hangerejét?

Az altatódal hangerejét nem a bébiegységen, hanem a szülői egységen lehet beállítani. Az altatódalok menüjének megnyitásához nyomja meg az altatódal gombot a szülői egységen, és állítsa be a hangerőt.

## ÜZEMIDŐ / HATÓTÁVOLSÁG

## Kérdés

## Válasz

Miért csak jóval kisebb távolságokban működik jól a babaőrző, mint a jelen használati útmutatóban megadott érték?

A megadott 300 méteres hatótávolság csak kültéren, nyílt terepen érvényes, ha a készülékek rá is látnak egymásra. A környezettől és egyéb zavaró tényezőktől függően a hatótávolság kisebb is lehet (lásd még a szülői és a bébiegység elhelyezéséről szóló fejezet táblázatát).

Épületen belül a hatótávolság legfeljebb 50 méter, amit a szülői és a bébiegység között elhelyezkedő válaszfalak és/vagy mennyezetek típusa és száma tovább korlátoz.

A leírás szerint a szülői egység üzemidejének maximuma 10 óra. Miért rövidebb az én szülői egységem üzemideje?

Lehetséges, hogy túl magasra állította a szülői egység kijelzőjének fényerejét, ezért a szülői egység működése sok energiát igényel. Csökkentse a szülői egységen a fényerőt.

Ha a szülői egység kijelzője folyamatosan be van kapcsolva, a készülék energiafogyasztása nagyon magas. A szülői egység menüjében az AUDIO, VOX vagy ECO üzemmód bekapcsolásával megnövelhető az üzemidő (lásd a „Jellemzők” fejezet „AUDIO üzemmód”, „VOX üzemmód” vagy „ECO üzemmód” részét).

Lehetséges, hogy túl magasra állította a szülői egységen a hangerőt, ezért a szülői egység működése sok energiát igényel. Csökkentse a szülői egység hangerejét.

## ÜZEMIDŐ / HATÓTÁVOLSÁG

Mint minden újratölthető elektronikus készüléknél, az akkumulátor kapacitása hosszabb használat után lecsökken.

### VIDEOKIJELZŐ

#### Kérdés

Miért lép fel interferencia a szülői egységnél? Miért villog a videokijelző a szülői egységen?

#### Válasz

Interferencia léphet fel, ha a szülői egység a bébiegység hatótávolságán kívül kerül. Interferencia akkor is felléphet, ha a bébiegység és a szülői egység közt túl sok fal vagy mennyezet van, illetve ha más 2,4 GHz-es vezeték nélküli készülék is be van kapcsolva a közelben (pl. mikrohullámú sütő, Wi-Fi router).

Ha kettőnél több babaórázó készlettel rendelkezik, interferencia léphet fel. A 2 bébiegységet tartsa egymástól távol, ideális esetben külön helyiségekben.

Helyezze máshová a szülői egységet, közelebb a bébiegységhez, vagy kapcsolja ki a többi vezeték nélküli készüléket.

Lehetséges, hogy a szülői egység akkumulátorát fel kell tölteni.

Miért nincs kép a videokijelzőn, amikor a kapcsolat jelzőfény zölden világít?

Lehetséges, hogy a szülői egység AUDIO, VOX vagy ECO üzemmódban van. A szülői egység jobb oldalán levő üzemmód gomb megnyomásával lehet kapcsolni az üzemmódokat (lásd: 'Üzemmódok').

Miért nem tiszta a videoképernyőn látható kép?

Lehetséges, hogy a kijelző fényereje túl alacsonyra van beállítva. Növelje a szülői egység kijelzőjének fényerejét a vezérlőgomb középső részének megnyomásával.

Előfordulhat, hogy a bébiegység lencséje piszkos. Tisztítsa meg a lencsét száraz ruhával.

Lehetséges, hogy a bébiegység túl messze van a gyermektől. Az optimális képminőség érdekében gondoskodjon róla, hogy a bébiegység ne legyen 1,5 méternél távolabb a gyermektől. Ha a távolság 1 méternél kisebb, megnő a fulladásveszély.

# Fali tartó

Nyomtatási útmutató:

Nyomtassa ki ezt az oldalt 100 %-os méretarányban, és használja a sablont a csavarfuratok pontos helyének a falon való bejelöléséhez.

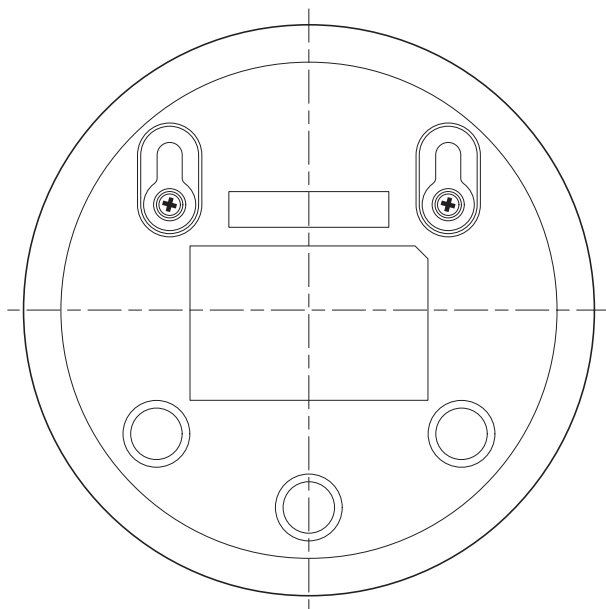

## Általános információk

Tölthető Li-ion akkumulátor (2600 mAh)

FHSS frekvenciasáv 2,4 GHz.

Maximális rádiófrekvenciás teljesítmény:  $\leq 20$  dBm

Tápegység:

Modell: ASSA105E-050100 (EU csatlakozó) vagy

ASSA105B-050100 (egyesült királyságbeli csatlakozó)

Bemenet: 100-240 V 50/60 Hz -0,35 A

Kimenet: 5,0 V  $\equiv$  1,0 A, 5,0 W

Átlagos aktív hatékonyság:  $>= 73,62\%$

Terhelés nélküli áramfogyasztás (W): 0,1 W



## Кіріспе

Осы затты сатып алуыңызбен құттықтаймыз және Philips Avent компаниясына қош келдіңіз! Philips Avent ұсынған қолдау көрсету қызметін толықтай қолдану үшін, өнімді **www.philips.com/welcome** сайтында тіркеңіз.

Philips AVENT бейне мониторы тәулік бойы қолдаумен қамтамасыз етіп, нәрестені күндіз де, түнде де үйдің кез келген жерінен қадағалауға мүмкіндік береді. Ең соңғы сандық технология кристалды таза дыбыспен қамтамасыз етеді және нәрестенің бейнесін барынша анық етіп көрсетеді. Осының арқасында нәресте бөлмесіне кіріп, оның ұйқысын бұзбай-ақ нәрестенің қауіпсіздікте екеніне көз жеткізуге мүмкіндігіңіз болады.

## Жалпы сипаттама

- 1 Ата-ана бөлігі
- 2 Дисплей
- 3 ECO шамы
- 4 Батарея күйінің шамы
- 5 Байланыс шамы
- 6 Динамик
- 7 Басқару түймесі (мәзір навигациясы/дыбыс деңгейі/ашықтық)
- 8 Сезімталдық түймесі
- 9 Бесік жыры түймесі
- 10 Қайта сөйлеу түймесі
- 11 Кіші ашаға арналған розетка
- 12 Режим түймесі
- 13 Қосу/өшіру түймесі
- 14 Антенна
- 15 Белдік қыстырғышы
- 16 Нәресте бөлігі
- 17 Камера
- 18 Бесік жыры қосу/өшіру түймесі
- 19 Микрофон
- 20 Қосу/өшіру сырғытпасы
- 21 Антенна
- 22 Динамик
- 23 Кіші ашаға арналған розетка
- 24 Қабырғаға бекіту тесіктері
- 25 Адаптер (2x)

## Маңызды қауіпсіздік ақпараты - Қосымша пайдалану құжаттамасын

Құралды қолданбастан бұрын осы маңызды ақпаратты мұқият оқып шығып, оны келешекте қарау үшін сақтап қойыңыз.

### МАҢЫЗДЫ

**Бұл нәресте монитормы тек көмекші құрал ретінде ғана жасалған. Ол жауапкершілікті және орнықты ересек бақылауды алмастыра алмайды, оны бұл мақсатпен қолдануға болмайды.**

Нәрестені ешқашан үйде жалғыз қалдырмаңыз. Әрқашан нәрестеге қарайтын адамның болатынын тексеріңіз және оның қажеттіліктеріне мән беріңіз.

#### Бас тарту

Бұл нәресте монитормы өз тәуекеліңізбен пайдаланатыныңызды ескеріңіз. Koninklijke Philips N.V. және оның еншілес компаниялары осы нәресте монитормының жұмысы үшін және оны пайдалануыңыз үшін жауапты емес, сондықтан осы нәресте монитормы пайдалануыңызға қатысты ешқандай жауапкершілікті өзіне алмайды.

#### Қауіпті жағдайлар

- Нәресте монитормының ешқандай бөлігін суға немесе басқа сұйықтыққа батыруға болмайды. Құралды су немесе басқа сұйықтық тамып не шашырап кететін жерге қоюға болмайды. Нәресте монитормы дымқыл немесе суға жақын жерге қоймаңыз.
- Нәресте монитормының үстіне ешнәрсе қоймаңыз және оны жаппаңыз. Ешқандай желдету санылауларын қалқаламаңыз. Өндіруші нұсқауларына сай орнатыңыз.

**Назар аударыңыз: Тұншығу қаупі — Балалар сымға шырмалып қалып, тұншығуы мүмкін. Бұл сымды балалардың қолы жетпейтін жерде сақтаңыз (ең көбі 3 фут (0,9 м) қашықтықта). Бұл тегті жоймаңыз.**



#### Абайлаңыз

- Құралды қоспас бұрын, адаптерде көрсетілген кернеу жергілікті розетканың кернеуіне сәйкес келетінін тексеріңіз.
- Адаптердің ешбір бөлігін өзгертпеңіз немесе кеспеңіз, бұл қауіпті жағдайды тудырады.
- Тек осыған қосымша берілген адаптерді ғана қолданыңыз.
- Адаптер зақымдалған жағдайда, қауіпті жағдай туғызбас үшін, оны тек түпнұсқасымен ауыстыру керек.
- Бақылау астында болса не құрылғыны қауіпсіз пайдалану туралы нұсқаулар алған болса және байланысты қауіптерді түсінсе, бұл құрылғыны 8 және одан жоғары жастағы балаларға және дене, сезу немесе ақыл-ой қабілеттері кем немесе тәжірибесі мен білімі жоқ адамдарға пайдалануға болады. Балалар құралмен ойнамауы керек. Тазалау мен пайдаланушыға техникалық қызмет көрсету қызметтерін бақылаусыз балаларға орындауға болмайды.
- Қуат сымының әсіресе аша ұштарын, электр розеткаларын және олардың құралдан шығатын жерлерін басылып немесе қысылып қалудан қорғаңыз.

- Нәресте бақылаушысын оның сымы есікті немесе өтетін жерді бөгемейтіндей етіп орнатыңыз. Егер нәресте мониторын үстелге немесе аласа корпус үстіне қойсаңыз, желілік шнур үстел немесе шкаф шетінде салбырап тұрмауы керек. Сымның еденде шалынып қалу қаупін тудыратындай етіп жатпағанын тексеріңіз.
- Орауыш материалдарды (пакетті, картон буферді, т.б.) балалардан алшақ қойыңыз. Олар ойыншық емес.
- Электр тогы соғылуын болдырмау үшін нәресте құрылғысы немесе ата-ана құрылғысы корпусын ашпаңыз.

### Батарея қауіпсіздігі нұсқаулары

- Өнімді тек мақсатына сай қолданыңыз және осы пайдаланушы нұсқаулығында сипатталған батареялар мен қауіпсіздік туралы жалпы нұсқауларды орындаңыз. Кез келген теріс пайдалану электр тогының соғуына, күйіп кетуге, өртке және басқа да қауіптер мен жарақаттарға әкелуі мүмкін.
- Батареяны зарядтау үшін, өніммен бірге жеткізілетін алмалы-салмалы қуат блогын ғана қолданыңыз. Ұзартқышты қолданбаңыз.
- Өнімді тек 0°C және 40°C температура аралығында зарядтауға, пайдалануға және сақтауға болады.
- Бұйым толығымен зарядталғаннан кейін, оны әрқашан желіден ажыратып отырыңыз.
- Өнімдерді және олардың батареяларын күйдірмеңіз және оларды күн сәулесінің немесе жоғары температураның әсеріне ұшыратпаңыз (мысалы, ыстық көліктерде немесе ыстық пештердің жанында). Батареялар қатты қызған жағдайда жарылуы мүмкін.
- Бұйым қатты қызып кетсе, әдеттен тыс иіс шығарса, түсін өзгертсе немесе зарядтау әдеттегіден ұзақ уақытқа созылса, оны пайдалануды және зарядтауды тоқтатып, жергілікті Philips дилеріне жүгініңіз.
- Өнімдерді және олардың батареяларын микротолқынды пештерге немесе индукциялық пештерге салмаңыз.
- Бұл бұйым, ауыстыруға болмайтын зарядталмалы батареяны қамтиды. Зарядталмалы батареяны ауыстыру үшін бұйымды ашпаңыз.
- Батареяларды ұстаған кезде қолыңыздың, өнімнің және батареялардың құрғақ екендігіне көз жеткізіңіз.
- Батареялардың қызып кетуін немесе уытты не қауіпті заттарды шығаруын болдырмау үшін, өнімдерді және батареяларды өзгертпеңіз, тесіп алмаңыз немесе зақымдамаңыз, сондай-ақ батареяларды бөлшектемеңіз, қысқа тұйықтамаңыз, тым ұзақ зарядтамаңыз немесе полюстерін шатастырып алмаңыз.
- Шығарылғаннан кейін батареялардың кездейсоқ қысқа тұйықталуын болдырмас үшін, батарея клеммаларының металл затқа тиюіне жол бермеңіз (мысалы, тиындар, қыстырғыштар, сақиналар). Батареяларды алюминий фольгасымен орамаңыз. Батареяларды таспадан шығарыңыз немесе қоқысқа тастамас бұрын, оларды пластик пакетіне салыңыз.
- Егер батареялар зақымдалса немесе ағып кетсе, тері мен көзге түсуіне жол бермеңіз. Егер бұл орын алса, дереу сумен шайып, медициналық көмекке жүгініңіз.

### Абайлаңыз

- Құрылғыны 0°C (32°F) және 40°C (104°F) арасындағы температурада пайдаланыңыз.
- Құралды радиаторлар, жылытқыштар, пештер немесе жылу шығаратын басқа құрылғылар (күшейткіштерді қоса) сияқты жылу көздеріне жақын орнатпаңыз.
- Адаптерлерді, тығындарды және электр сымын өңдеу кезінде қолдарыңыздың құрғақ екендігін тексеріңіз.

- Нәресте құрылғысындағы, ата-ана құрылғысындағы және қуат адаптеріндегі барлық талап етілетін белгілер нәресте құрылғысы, ата-ана құрылғысы және қуат адаптері астында орналасқан.

### Сәйкестік туралы декларация

Осы құжат арқылы Philips Electronics Hong Kong Limited компаниясы бұл өнімнің 2014/53/EU директивасының негізгі талаптары мен басқа да тиісті ережелеріне сәйкес келетінін мәлімдейді. ЕО сәйкестік туралы декларацияның (СТД) көшірмесін [www.philips.com/support](http://www.philips.com/support) сайтынан онлайн алуға болады.

### Электр магнитті өріспен (ЭМӨ) үйлесімділігі

Бұл өнім электромагниттік өрістерге қатысты барлық қолданыстағы стандарттар мен ережелерге сәйкес келеді.

## Пайдалануға дайындау

### Нәресте бөлігі

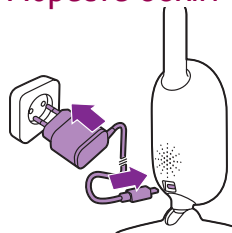

Қуат адаптерін нәресте бөлігіне қосып, адаптерді қабырғадағы розеткаға қосыңыз.

### Ата-ана бөлігі

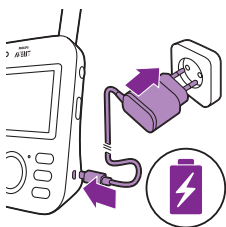

Кірістірілген қайта зарядталатын литий ионды батареядағы ата-ана бөлігі.

Ата-ана бөлігін зарядтау үшін төменгі қадамдарды орындау:

- 1 Кіші ашаны ата-ана бөлігіне қойып, адаптерді қабырға розеткасына қосыңыз.
  - Батарея күйінің индикаторы қызғылт сары түсте жанып, құрылғының зарядталып жатқанын көрсетеді.

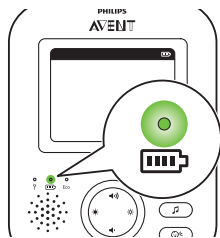

- Батарея толығымен зарядталғанда батарея күйінің көрсеткіші жасыл түспен үздіксіз жыпылықтайды.

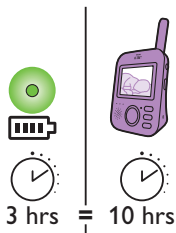

- Негізгі блокты 3 сағат бойы зарядтаған кезде, оны «ECO» (ЭКО) режимінде шамамен 10 сағат бойы сымсыз қолдануға болады.
- Егер ата-ана бөлігі зарядтау кезінде қосылса, зарядтау шамамен екі рет орын алады.

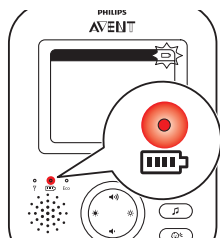

- Ата-ана бөлігінің қайта зарядталатын батареясының заряды төмен болса, батарея күйінің шамы қызыл түсте жыпылықтап, ата-ана бөлігінде дыбыстық сигнал шығады.
- Егер батарея толығымен босаса және ата-ана бөлігі электр тогына қосылмаса, ата-ана бөлігі автоматты түрде сөнеді және нәресте бөлігімен байланысын жоғалтады.

Ескерту: Кірістірілген қайта зарядталатын батареяны өнімнен алу мүмкін емес.

Ескерту: Батарея бірте-бірте және өте баяу, тіпті ата-ана бөлігі қосылмаған болса да, таусылады.

Кеңес: Батареяны үнемдеу үшін пайдаланбаған кезде ата-ана бөлігін өшіріңіз.

Ескерту: Толық түн ішінде ата-ана бөлігін қуат желісіне қосып пайдалану ұсынылады. Егер ата-ана бөлігінің батарея толық түн ішінде төмендесе, ата-ана бөлігінен дыбыстық сигнал шығып, сізді оятуы мүмкін.

## Нәресте мониторын пайдалану

### Ата-ана бөлігі мен нәресте бөлігін байланыстыру

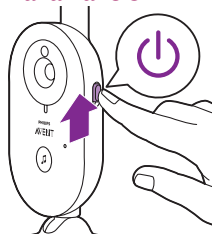

- 1 Нәресте бөлігіндегі қосу/өшіру сырғытпасын ON (Қосулы) күйіне қойыңыз.

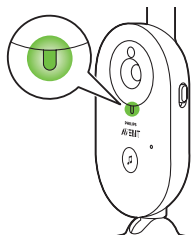

- 2 Нәресте бөлігі қосылған кезде нәресте бөлігіндегі қуат қосу шамы жасыл түсте жанады.

Ескерту: Нәресте бөлігіндегі қуат қосу шамы, тіпті, ата-ана бөлігімен байланыс орнатылмаса да үнемі жасыл болып жанады.

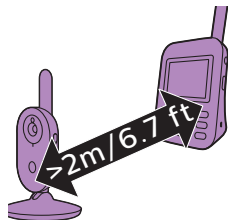

- 3 Акустикалық кері байланысты болдырмау үшін ата-ана бөлігі мен нәресте бөлігі бір-бірінен кемінде 2,5 метр/8,2 фут алыс болуын тексеріңіз.

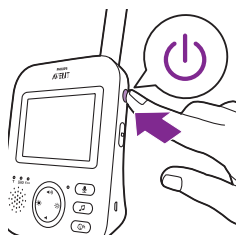

- 4 Негізгі блокты қосу үшін негізгі блоктағы қосу/өшіру түймесін 1 секунд басыңыз.

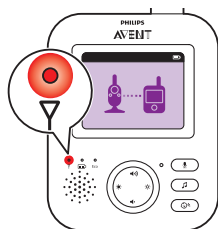

- Дисплей қосылса, байланыс кескіні дисплейде пайда болып, байланыс шамы қызыл түсте жанады. Ата-ана бөлігі нәресте бөлігін іздеуді бастайды.

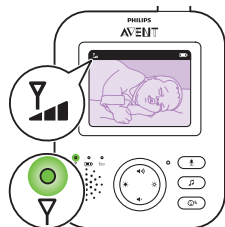

- Ата-ана бөлігі және нәресте бөлігі байланысқан кезде ата-ана бөлігіндегі байланыс шамы жасыл түсте жанып, бір немесе бірнеше жолақ дисплейде қосылады.

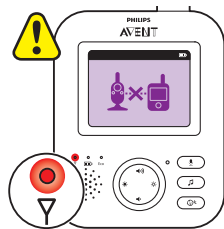

Ескерту: Ата-ана бөлігі мен нәресте бөлігі арасындағы байланысты орнату үшін кемінде 10 секунд уақыт керек.

Нәресте бөлігі өшірілген кезде ата-ана бөлігі ауқымнан тыс кескінді көрсетеді. Нәресте бөлігін міндетті түрде өшіру керек.

- Егер ешбір байланыс анықталмаса, байланыс шамы қызыл түсте жанып, ата-ана бөлігінен 20 секунд сайын қысқа дыбыстық сигнал шығады және ауқымнан тыс кескін дисплейде пайда болады.

## Нәресте мониторын орнықтыру

**Абайлаңыз! Нәресте бөлігінің сымы тұншығу қаупін тудырады. Нәресте бөлігі және оның шнуры нәрестеден 1 метр/3,5 фут алыс орналасқанын тексеріңіз. Ешқашан нәресте бөлігін нәрестенің төсегіне немесе ойнау алаңына қоймаңыз.**

- 1 Оңтайлы дыбыс анықтауы үшін нәресте бөлігі нәрестеден 1,5 метр/5 фут қашықтықта екендігін тексеріңіз. Тұншығу қаупіне байланысты нәресте бөлігі мен сымын нәрестеден кемінде 1 метр/3,5 фут қашықтықта ұстаныңыз.

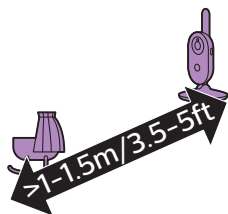

- 2 Ата-ана бөлігін нәресте бөлігі жұмыс жасайтын аймағына қойыңыз. Акустикалық жаңғырық болмас үшін, оның нәресте бөлігінен кем дегенде 2,5 метр/8,2 фут екендігін тексеріңіз.

Ескерту: 2,4 ГГц жиілікте жұмыс істейтін сымсыз телефонды, сымсыз бейнені, Wi-Fi желісін, микротолқынды пешті немесе Bluetooth функциясын пайдалансаңыз және ата-ана бөлігінде немесе нәресте бөлігінде кедергілер болса, ата-ана бөлігін кедергі жоқ болғанша жылжытыңыз.

- 3 Нәресте бөлігін орналастырудың екі жолы бар
  - a Нәресте бөлігін тұрақты, тегіс және көлденең жерге орнатыңыз.
  - b Сәби құралын қабырғаға бұрандалармен бекітіңіз.

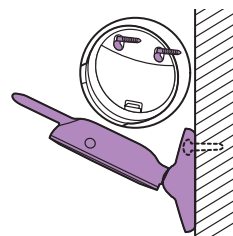

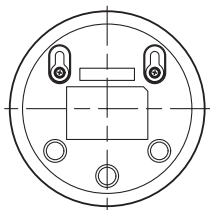

Кеңес: Нәресте бөлігін қабырғаға бекітетін қабырға бекітпесі үлгісін (көріңіз 'Қабырға бекітпесі') осы пайдаланушы нұсқаулығы шетінен табуға болады.

Кеңес: Қабырғада бұранда тесіктерінің дәл орнын белгілеу үшін берілген үлгіні пайдаланыңыз.

Кеңес: нәрестенің төсегі немесе манежі жақсы шолуын алу үшін нәресте бөлігін жоғары деңгейге қойыңыз.

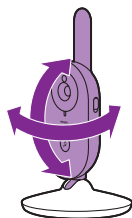

- 4 Нәресте бөлігін нәрестенің ең жақсы көрінуін қамтамасыз ететіндей реттеңіз. Қажетті жолға орналастыру үшін нәресте бөлігін бұруға болады.

### Жұмыс жасау аймағы

Жұмыс ауқымы іште 50 метр / 165 фут және сыртта 300 метр / 985 фут. Нәресте бақылаушысының жұмыс ауқымы кедергіге себеп болатын орталарға және факторларға байланысты әр түрлі болады. Сулы немесе дымқыл материалдар ауқымы 100% болған кезде кедергіге себеп болады.

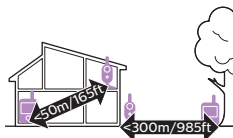

### Құрғақ материалдар

### Материалдар қалыңдығы Байланысты жоғалту

Ағаш, гипс, картон, әйнек (металы жоқ, сым немесе қорғасын)

< 30 см (12 дюйм)

0-10 %

Кірпіш, желімделген фанер

< 30 см (12 дюйм)

5-35 %

Темірбетон

< 30 см (12 дюйм)

30-100 %

Металл торлар мен кесектер

< 1 см (0,4 дюйм)

90-100 %

Металл немесе алюминий беттері

< 1 см (0,4 дюйм)

100 %



# Мүмкіндіктер және параметрлер

## Көлем

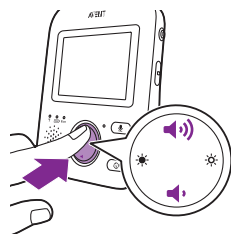

Ата-ана бөлігі динамикінің дыбыс деңгейін қажет деңгейге реттеуге болады.

- 1 Дыбыс деңгейін реттеу үшін басқару түймесінің жоғарғы немесе төменгі бөлігін басыңыз.

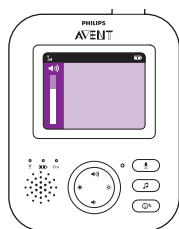

Кеңес: Дыбыс деңгейі ағымдағы жағдайларға бейімделгенін тексеріңіз. Шулы жағдайларда діріл дабылы қосылуы мүмкін.

Дисплейде дыбыс деңгейі жолағы көрсетіліп, таңдалған дыбыс деңгейін көрсетеді.

Ескерту: Егер дауыс деңгейі жоғары деңгейге орнатылған болса, онда ата-ана бөлігі көбірек қуат жұмсайды.

Ескерту: Дыбыс деңгейі минимумда болған кезде дыбыс деңгейі өшіріледі. Ата-ана бөлігі күй жолағында дыбысты өшіру белгішесін көрсетеді және ата-ана бөлігінен дабылдар және бейне ғана қабылдайсыз.

## Ашықтық

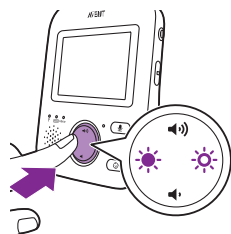

Ата-ана бөлігі дисплей ашықтығын қажет деңгейге реттеуге болады.

- 1 Ата-ана бөлігі дисплейінің ашықтығын реттеу үшін басқару түймесінің сол немесе оң бөлігін басыңыз.

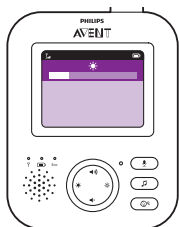

Дисплейде ашықтық жолағы көрсетіліп, таңдалған дисплей ашықтығын көрсетеді.

Ескерту: Егер ашықтық жоғары деңгейге орнатылған болса, онда ата-ана бөлігі көбірек қуат жұмсайды.

## Режимдер

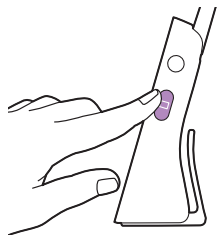

Осы нәресте мониторында нәрестені бақылауға таңдалатын төрт түрлі режим бар: БЕЙНЕ, АУДИО, VOX және ECO.

Қосулы нәресте мониторымен ата-ана бөлігінің бүйір жағындағы режим түймесін басумен 4 түрлі режим арасында ауыстыруға болады.

Таңдалған режим дисплейде көрсетіледі. Таңдалған режим күй жолағында көрсетіледі. Құрылғыны қосқан кезде соңғы пайдаланылған режим белсендіріледі.

### БЕЙНЕ режимі

БЕЙНЕ режимін таңдау үшін ата-ана бөлігінің бүйір жағындағы режим түймесін басыңыз.

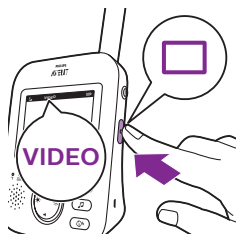

БЕЙНЕ режимі белсендірілгенде экран үнемі қосылып, нәрестені көре аласыз. Барлық дыбыстар тікелей ата-ана бөлігіне тасымалданады.

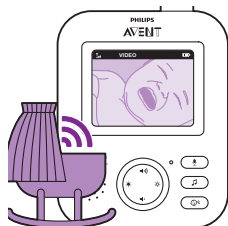
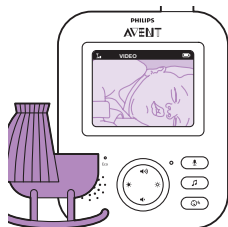

Ескерту: Ата-ана бөлігінде үздіксіз дыбысқа ие болу үшін сезгіштік деңгейін "өте жоғары" күйге орнатыңыз. Қосымша ақпарат үшін Сезгіштік деңгейі тарауын көріңіз.

## АУДИО режимі

- 1 АУДИО режиміне ауыстыру үшін ата-ана бөлігінің бүйір жағындағы режим түймесін басыңыз.

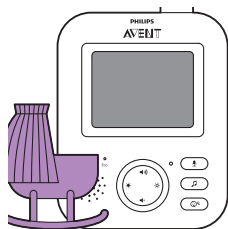

АУДИО режимі белсендірілгенде ата-ана бөлігінің дисплейі өшеді. 3 секундтан кейін дисплей толығымен өшіп, күй жолағы жойылады.

Ескерту: Дисплей өшкен кезде күй жолағы көрінбейді.

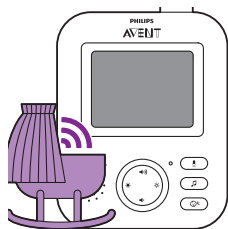

Ескерту: Байланыс шамы ата-ана бөлігі әлі қосулы және нәресте бөлігіне қосылғанын көрсетеді.

Ескерту: Ата-ана бөлігінде үздіксіз дыбысқа ие болу үшін сезгіштік деңгейін "өте жоғары" күйге орнатыңыз. Қосымша ақпарат үшін Сезгіштік деңгейі тарауын көріңіз.

Барлық дыбыстар тұрақты түрде ата-ана бөлігіне тасымалданады. Егер нәресте дауысы қатты шықса, ата-ана бөлігінің дисплейі өшеді, бірақ нәресте бөлігімен анықталған дыбыстар ата-ана бөлігіне тасымалданады.

## VOX режимі

- 1 VOX режиміне ауыстыру үшін ата-ана бөлігінің бүйір жағындағы режим түймесін басыңыз.

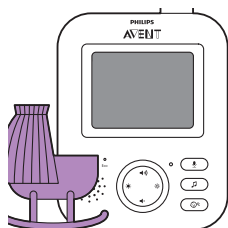
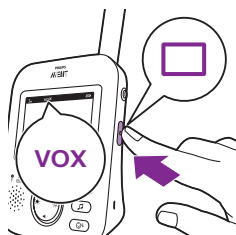

Ескерту: Дисплей қосылған кезде таңдалған режим күй жолағында көрсетіледі. Дисплей өшкен кезде күй жолағы көрінбейді.

VOX режимі белсендірілгенде 20 секунд ішінде ешбір дыбыс анықталмаса, ата-ана бөлігінің дисплейі және дыбысы өшеді.



Нәресте бөлігімен дыбыс таңдалған кезде ата-ана бөлігінің дисплейі және дыбысы бірден қосылады. Дыбыстар ата-ана бөлігіне тасымалданады.

Ескерту: Дыбыс пен дисплейді белсендіретін минималды дыбыс деңгейі сезгіштік параметрімен анықталады.

## ECO режимі

- 1 ECO режиміне ауыстыру үшін ата-ана бөлігінің бүйір жағындағы режим түймесін басыңыз.

Ескерту: Дисплей қосылған кезде таңдалған режим күй жолағында көрінеді. Дисплей өшкен кезде күй жолағы көрінбейді.

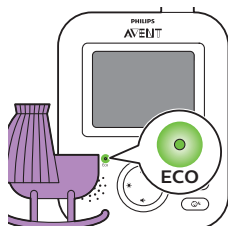

ECO режимі белсендірілгенде 20 секунд ішінде ешбір дыбыс анықталмаса, ата-ана бөлігінің дисплейі және дыбысы өшеді. ECO режимі белсендірілгенін көрсететін ECO шамы жасыл түсте жанады. ECO режимі барысында дисплей және дыбыс тасымалы өшеді.

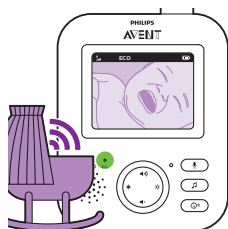

Нәресте бөлігімен дыбыс таңдалған кезде ата-ана бөлігінің дисплейі және дыбысы бірден қосылады. Дыбыстар ата-ана бөлігіне тасымалданады.

Ескерту: Дыбыс пен дисплейді белсендіретін минималды дыбыс деңгейі сезгіштік параметрімен анықталады.

## Бесік жырлары

Бесік жыры мүмкіндігін ата-ана бөлігінен немесе нәресте бөлігінен белсендіруге болады.

Ата-ана бөлігінен бесік жыры мүмкіндігін белсендіру үшін төмендегі нұсқауларды орындаңыз:

### Бесік жырын таңдау

1 Бесік жырлары мәзірін ашу үшін ата-ана бөлігіндегі бесік жыры түймесін басыңыз.

Ескерту: Бесік жыры мәзірі ашық кезде бесік жыры түймесін басу мәзірді жабады.

2 Бесік жырлары тізіміне кіру үшін басқару түймесінің оң бөлігін басыңыз.

3 Бесік жырлары тізімі бойынша айналдыру үшін басқару түймесінің үстіңгі немесе төменгі бөлігін басыңыз.

4 Белгілі бір бесік жырын ойнату үшін басқару түймесінің оң жағын басыңыз.

Егер бесік жырын уақытша тоқтату керек болса, басқару түймесінің оң жағын қайта басыңыз.

5 Ата-ана бөлігінің күй жолағы ойнатылатын және қайталанатын бесік жырлары санын көрсетеді.

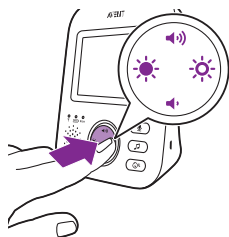
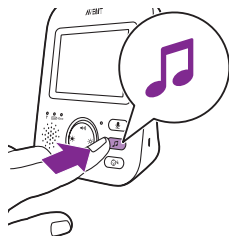



Нәресте бөлігінде бесік жыры ойнатыла бастайды және бұл шамамен 15 минут жалғасады.

Кеңес: Қолжетімді барлық әндерді қайталау үшін тізімнен соңғы опцияны таңдаңыз.

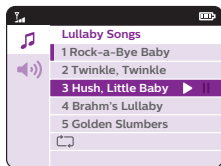

- 6 Басқа бесік жырын таңдау үшін тізімнен басқа әнді таңдау үшін басқару түймесін жоғары немесе төмен айналдырыңыз. Таңдалған әнді бастау үшін басқару түймесінің оң бөлігін басыңыз.
- 7 Бесік жырын тоқтату үшін ата-ана бөлігіндегі бесік жыры түймесін басып, басқару түймесінің оң жақ бөлігін тағы бір рет басумен ойнатылып жатқан әнді уақытша тоқтатыңыз.

### Бесік жырының дыбыс деңгейі

- 1 Бесік жыры түймесін басып, бесік жыры мәзірінің дыбыс деңгейі опцияларын таңдау үшін басқару түймесінің астын басыңыз. Бесік жырының дыбыс деңгейлеріне кіру үшін басқару түймесінің оң бөлігін басыңыз.

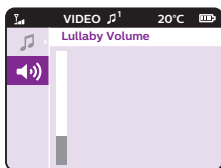

- 2 Дыбыс деңгейін реттеу үшін басқару түймесінің жоғарғы немесе төменгі бөлігін басыңыз.

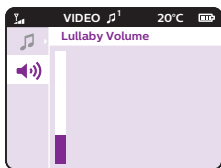

Нәресте бөлігінен бесік жыры мүмкіндігін белсендіру үшін нәресте бөлігіндегі бесік жырын қосу/өшіру түймесін басыңыз.

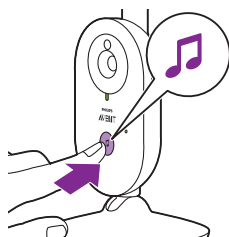



Нәресте бөлігінде ата-ана бөлігінен таңдалған ең соңғы бесік жыры ойнатыла бастайды және бұл шамамен 15 минут жалғасады.

Нәресте бөлігінде бесік жырын тоқтату үшін нәресте бөлігіндегі бесік жырын қосу/өшіру түймесін басыңыз.

## Қайта сөйлеу



Ата-ана бөлігіндегі қайта сөйлеу түймесін қолданып, нәрестеніңбен сөйлесе аласыз.

- 1 Ата-ана бөлігіндегі қайта сөйлеу түймесін басып тұрыңыз.
- 2 Нәресте бөлігінің алдындағы микрофонға 15-30 см/0,5-1 фут қашықтықтан анық сөйлеңіз.

Қайта сөйлеу түймесі басылған кезде нәресте бөлігінде ашық дыбыс байланысы болады. Ата-ана бөлігінің дисплейі белсенді байланысты көрсететін қайта сөйлеу белгішесін көрсетеді.



- 3 Сөйлесіп болғаннан соң қайта сөйлеу түймесін жіберіңіз.

Ескерту: Қайта сөйлеу түймесі басылған кезде ата-ана бөлігі нәресте бөлігінен келетін дыбыстарды өңдей алмайды.

## Сезгіштік

Нәресте бөлігінің сезгіштік деңгейі ата-ана бөлігінен қалай естілетінін анықтайды. Деңгей жоғары орнатылған кезде жұмсақ фондық дыбыстармен қоса көптеген дыбыстар естіледі. Сезгіштік деңгейі төмен орнатылған кезде тек қатты дыбыстар естіледі.

- 1 Сезгіштік деңгейлеріне кіру үшін сезгіштік түймесін басыңыз.

Ескерту: Сезгіштік түймесін қайта басқан кезде мәзірден шығасыз.

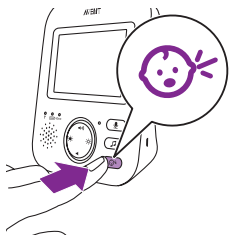



- 2 Қажетті сезгіштік деңгейін таңдау үшін басқару түймесінің жоғарғы немесе төменгі бөлігін басыңыз.



Егер нәресте тек жұмсақ дыбыстар шығарса, нәресте бөлігінің сезгіштігін ата-ана бөлігінде жоғары сезгіштік деңгейіне орнату керек.



Нәресте дауысы қаттырақ шықса, ата-ана бөлігінде төменірек сезгіштік деңгейін орнатуға болады.

**Ескерту:** АУДИО және БЕЙНЕ режимінде сезгіштік деңгейі "өте жоғары" болған кезде үздіксіз дыбыс шығады. Болмаса, төмен деңгейлі дыбыстар өшіріледі.

**Кеңес:** Нәресте дауысы ешбір кедергісіз ести алу үшін сезгіштік деңгейін реттеуге болады. Фондық шу тым көп болған кезде ата-ана бөлігінен осы дыбыстарды естімес үшін сезгіштікті төмендетіңіз.

## Белдік қыстырғышы

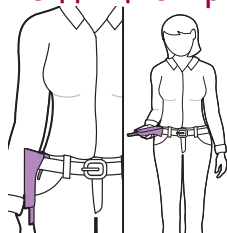

Сіз бөлікті өзіңізбен бірге үй ішінде де және сыртында алып жүруіңізге болады, сіз оны белдігіңізге жапсыруыңызға немесе белдік қыстырмасымен бөліңізге жапсырып алуыңызға болады. Осылай сіз балаңызды жүріп-ақ бақылау мүмкіндігін аласыз.

**Ескерту:** Енді дисплей үстінен төмен қаратылады, бұл ата-ана бөлігін көтерумен экранда нәрестені көруге мүмкіндік береді.



## Тазалау және техникалық қызмет көрсету

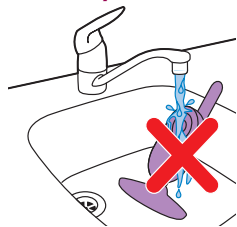

**Абайлаңыз! Нәресте бөлігін, ата ана бөлігін және қуат адаптерлерін ешқашан суға батырмаңыз және оларды ағын су астында тазаламаңыз.**



**Абайлаңыз! Тазалағыш спрейлер немесе сұйықтықтарды қолданбаңыз.**

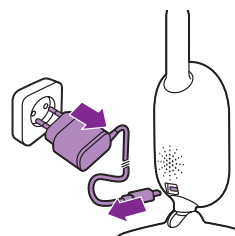

**1** Нәресте бөлігін өшіріп, нәресте бөлігінен қуат адаптерін алып, қабырға розеткасынан қуат адаптерін алыңыз.

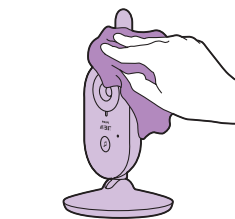

**2** Нәресте бөлігін дымқыл шүберекпен тазалаңыз.

Ескерту: Нәресте бөлігінің объективіндегі саусақ іздері немесе лай камера өнімділігіне кері әсер етуі мүмкін. Объективті саусақтармен түртпеңіз.

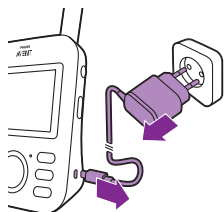

**3** Ата-ана бөлігін өшіріп, ата-ана бөлігінен қуат адаптерін алып, қабырға розеткасынан қуат адаптерін алыңыз.

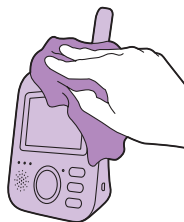

4 Ата-ана бөлігін дымқыл шүберекпен тазалаңыз.

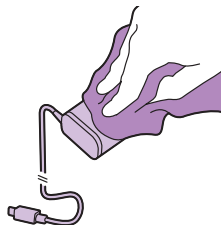

5 Адаптерді құрғақ шүберекпен тазалаңыз.

## Сақтау

Нәресте бақылаушысын біраз уақыт бойы қолданбайтын болсаңыз, нәресте бөлігін, ата-ана бөлігін және адаптерлерді суық және құрғақ орында сақтап қойыңыз.

## Қосалқы құрылғыларға тапсырыс беру

Керек-жарақтарды немесе қосалқы бөлшектерді сатып алу үшін, [www.philips.com/parts-and-accessories](http://www.philips.com/parts-and-accessories) сайтына кіріңіз немесе Philips дилеріне хабарласыңыз. Сонымен қатар, еліңіздегі Philips тұтынушыға қолдау көрсету орталығына хабарласа аласыз (байланыс мәліметтерін халықаралық кепілдік парақшасынан қараңыз).

## Өңдеу



- Бұл таңба осы өнімді қалыпты тұрмыстық қалдықпен бірге тастауға болмайтынын білдіреді (2012/19/EU).



- Бұл белгі осы өнімде күнделікті үй қоқыстарымен бірге тастауға болмайтын кірістірілген қайта зарядталатын батарея бар екенін білдіреді (2006/66/EC). Зарядталатын батареяны кәсіби түрде алу үшін, өнімді ресми жинау орнына немесе Philips қызмет көрсету орталығына апарыңыз.

- Электрондық және электр өнімдері мен қайта зарядталатын батареяларды бөлек жинау бойынша жергілікті ережелерді орындаңыз. Дұрыс тастау қоршаған ортаға және адам денсаулығына кері әсерін тигізбеуге көмектеседі.

## Ескі өнімді және батареяны тастау

Өнім қайта өңдеуге және қайта пайдалануға болатын жоғары сапалы материалдардан және бөлшектерден жасалған.

Өнімдегі бұл таңба өнімнің 2012/19/EU Еуропалық директивасы арқылы қамтылатынын білдіреді.

Өнімдегі бұл таңба өнімде 2013/56/EU Еуропалық директивасына сай келетін, қалыпты тұрмыстық қоқыспен бірге тастауға болмайтын батареялар бар екенін білдіреді. Кәсіпқой зарядталмалы батареяны алуы үшін өнімді ресми жинау орнына немесе Philips сервистік орталығына апару қатаң ұсынылады. Электр және электрондық өнімдер мен зарядталмалы батареяларға арналған жергілікті жеке жинау жүйесімен танысыңыз. Жергілікті ережелерді орындаңыз және өнім мен батареяларды ешқашан қалыпты тұрмыстық қоқыспен бірге тастамаңыз.

Ескі өнімдер мен батареяларды қоқысқа дұрыс тастау қоршаған ортаға және адам денсаулығына зиянды әсерлер тигізбеуге көмектеседі. Егер еліңізде электронды өнімдерді жинау/қайта өңдеу жүйесі жоқ болса, құлақаспапты қоқысқа тастаудан бұрын батареяны алып тастау және қайта өңдеу арқылы қоршаған ортаны қорғауыңызға болады.

Батареяны алмас бұрын гарнитураның зарядтау корпусынан ажыратылғанын тексеріңіз.

## Айналаны қорғау мәселелер ақпараты

Барлық қажетсіз орамдар алынып тасталған. Біз орауышты екі материалға оңай бөлінетін етіп жасауға тырыстық: картон (қорап) және полиэтилен (сөмкелер, қорғағыш көбік орауышы).

Жүйе мамандандырылған компания тарапынан бөлшектенген жағдайда қайта өңдеп, қайта пайдалануға болатын материалдардан тұрады. Орауыш материалдар, ресурсы біткен батареялар мен ескірген жабдықты тастауға қатысты жергілікті ережелерді ұстаныңыз.

## Кірістірілген батареяны алып тастау

Ескерту: Кәсіпқойдың зарядталмалы батареяны алуы ұсынылады.

Құрылымын тастау кезінде қайта зарядталатын батареяны ғана алып тастаңыз. Батареяны алып тастау алдында оның толығымен бос екендігін тексеріңіз. Тек ата-ана бөлігінде батарея бар.

### Процедура:

- 1 Ата-ана бөлігі астынан 2 резеңке аяқты алыңыз.
- 2 Ата-ана бөлігі астынан енді көрінбейтін 2 бұранданы алыңыз.
- 3 Антеннаны тік күйде салып, енді көрінбейтін артқы корпустың бұранданы алыңыз.
- 4 Арасына бұрағышты күштеп салумен алдыңғы корпустан артқы корпусты алыңыз. 2020 жылғы тамыздан кейін жасалған жаңа нұсқалар үшін\* техникалық деректер тақтайшасының астына тағы 2 бұранда бұралған. Техникалық деректер тақтайшасын алып тастаңыз, бұрандаларды бұрап алыңыз, белдік қысқышын босатыңыз да, батарея бөлімінің есігін ашыңыз.
- 5 Батарея коннекторы кабелін ажыратыңыз (қара-ақ-қызыл кабель).
- 6 4 бұранданы батарея ұстағышынан ажыратыңыз. 2020 жылғы тамыздан кейін жасалған жаңа нұсқалар үшін бұрандалар жоқ.
- 7 Батареяны алыңыз.

\*Өнімнің күн коды (ККААЖЖ) белдік қысқышының астында, 2 резеңке аяқтан жоғары орналасқан.

Егер еліңізде электронды өнімдерді жинау/қайта өңдеу жүйесі жоқ болса, өнімді қоқысқа тастаудан бұрын батареяны алып тастау және қайта өңдеу арқылы қоршаған ортаны қорғауыңызға болады.

Батареяны алмас бұрын өнімнің зарядтау корпусынан ажыратылғанын тексеріңіз.

## Кепілдік және қолдау көрсету

Егер сізге ақпарат немесе қолдау қажет болса, [www.philips.com/support](http://www.philips.com/support) сайтына кіріңіз немесе халықаралық кепілдік парақшасын оқыңыз.

## Жиі қойылатын сұрақтар

Бұл тарауда құрылғыда жиі кездесетін мәселелер аталып өтеді. Төмендегі ақпараттың көмегімен мәселені шеше алмасаңыз, жиі қойылатын сұрақтар тізімін көру үшін [www.philips.com/support](http://www.philips.com/support) сайтына кіріңіз немесе еліңіздегі Тұтынушыларды қолдау орталығына хабарласыңыз.

### ПАЙДАЛАНУ ӘДІСІ/БӨЛІКТЕРДІ ҚОСУ

#### Сұрақ

#### Жауап

Бөлікті қосқан кезде нәресте бөлігінің қуат қосу шамы неге қосылмайды?

Дегенмен, нәресте бөлігі электр тоғына қосылмайды. Нәресте бөлігін электр тоғына қосыңыз. Содан кейін ата-ана бөлігімен байланысты орнату үшін нәресте бөлігінің қосу/өшіру қосқышын тігінен ON (Қосулы) күйіне орнатыңыз.

Розеткаға қосқанда ата-ана бөлігі неге зарядталмайды?

Дегенмен, адаптер дұрыс тығылмаған. Адаптер қабырға розеткасына дұрыс тығылғанын тексеріңіз.

Ата-ана бөлігі толығымен зарядтаулы болуы мүмкін. Батарея толығымен зарядталғанда және құрылғы электр қуатына қосылған кезде батарея күйінің шамы жасыл түсте жанады.

Розеткаға қосқанда нәресте бөлігі неге зарядталмайды?

Нәресте бөлігінде зарядтау функциясы жоқ. Нәресте бөлігі электр тоғына қосылған кезде ғана жұмыс істейді.

Мен неліктен байланыс жасай алмаймын?  
Неліктен байланыс қайта-қайта үзіліп қалады?  
Неліктен дыбыс кедергілері пайда болады?

Нәресте бөлігі мен ата-ана бөлігі жұмыс ауқымының сыртқы шегіне жақын орналасқан болуы немесе дыбыс кедергісі жиілігі 2,4 ГГц сымсыз құрылғылар әсерінен болуы мүмкін. Басқа орынға ауыстырып көріңіз, құрылғыларды (ноутбуктер, ұялы телефондар, микротолқындар пештер, т.б.) бір-біріне жақындатыңыз немесе жиілігі 2,4 ГГц болатын басқа сымсыз құрылғыларды сөндіріңіз. Құрылғылар арасында байланыс орнауына шамамен 10 секундтай уақыт кететінін ескеріңіз.

Егер сигнал жоғалса, ата-ана бөлігінен дыбыстық сигнал шығады (20 секунд сайын 3 жылдам сигнал).

Нәресте және ата-ана бөлігі бір-біріне тым жақын болуы мүмкін, кедергіні болдырмау үшін оларды бір-бірінен кемінде 1,5 метр/5 фут қашықтықта ұстаңыз.

Тоқ қуаты болмай қалғанда не болады?

Ата-ана бөлігі қайта зарядталатын батареяда жұмыс істейтіндіктен, батарея жеткілікті түрде зарядталғанда ата-ана бөлігі жұмысы жалғасады. Дегенмен, нәресте бөлігі жұмысы тоқтайды, себебі қайта зарядталатын батарея жоқ және тек электр қуатында жұмыс істейді. Ата-ана бөлігі нәресте бөлігімен байланыс жоғалғанын көрсететін дыбыстық сигнал береді.  
Электр қуаты қалпына келтірілгенде ата-ана бөлігі мен нәресте бөлігі арасындағы байланыс автоматты түрде қайта орнатылады.

Неліктен ата-ана бөлігінің зарядтау уақыты 3 сағаттан артады?

Мүмкін ата-ана бөлігі зарядталып жатқанда қосулы шығар. Зарядтау уақытын қысқарту үшін зарядтау кезінде ата-ана бөлігін өшіріңіз. Ата-ана бөлігі тұрақты түрде қосулы кезде ата-ана бөлігін зарядтау шамалы уақыт алады.

## ПАЙДАЛАНУ ӘДІСІ/БӨЛІКТЕРДІ ҚОСУ

Температура, зарядтау тізбегін қауіпсіздікті қамтамасыз ету тетігі ретінде ықтимал түрде сөндіре алатын зарядтау рұқсатынан асып кеткен болар. Зарядтауды жалғастыру үшін, зарядтау станциясын радиаторлар, жылытқыштар, асүй плиталары немесе жылу бөліп шығаратын басқа да аспаптар (күшейткіштерді қоса алғанда) сияқты кез келген жылу көздерінен ашақ қойыңыз.

Неліктен нәресте бөлігін және оның сымын нәрестеден кемінде 1 метр/3,5 фут ары ұстау керек?

Сымға шатасуды болдырмау және дыбысты оңтайлы анықтау үшін әрқашан нәресте бөлігін және оның сымын нәрестеден кемінде 1 метр/3,5 фут ары қойыңыз.

Ата-ана бөлігіндегі түрлі пайдаланушы режимдері арасында қандай айырмашылық бар: Бейне, Аудио, VOX және ECO?

Нәресте мониторында қолжетімді режимдер түсініктемесі үшін төмендегі тізімді көріңіз.

\* Бейне режимі: ата-ана бөлігінің экраны және дыбысы үнемі қосұлы.

\* Аудио режимі: тек дыбыс белсендіріледі. АУДИО режимі белсендірілгенде ата-ана бөлігі дисплейі өшеді. Байланыс шамы ата-ана бөлігі әлі қосұлы және нәресте бөлігіне қосылғанын көрсетеді. Нәресте бөлігімен барлық қалыпты сәйкестік қайта сөйлеу, бесік жыры және сезгіштік түймелері арқылы ықтимал.

\* VOX режимі: 20 секунд ішінде ешбір дыбыс анықталмаса (немесе сезгіштік параметрінен жоғары ешбір дыбыс болмаса), ата-ана бөлігінің дисплейі және дыбысы өшеді. Нәресте дауысы қатты шықса және сезгіштік шегінен өтсе, дисплей және дыбыс бірден белсендіріледі. Дыбыс шектен төмен түскен кезде бейне 20 секунд белсенді қалады. Басқару түймелерінің бірі басылған кезде (ашықтық немесе дыбыс деңгейі) құрылғы бейнені шамамен 5 секунд көрсетеді. Сонымен қатар, бесік жыры мәзірі қолжетімді.

\* ECO режимі: 20 секунд ішінде ешбір дыбыс анықталмаса, ата-ана бөлігінің дисплейі және дыбысы өшеді. Эко режимі нәрестемен қосұлы ұстап отырып, тыныш уақыт барысында қуат шығынын азайтады. ECO режимінде ECO ЖШД шамы жасыл түсте жанып, құрылғы басқа байланыс әдісімен пайдаланылады. ECO режимінде үздіксіз радио жиілігі байланысы орнына нәресте бөлігімен байланысты тексеру үшін ата-ана бөлігінде 2 секундтық соққы механизмі пайдаланылады. Сол себепті, нәресте бөлігінде ECO режимінде аз энергия тұтынылады.

Ата-ана бөлігін қалай қайта орната аламын?

Ата-ана бөлігінің алдындағы «қуат қосу/өшіру түймесін» және «төмен шарлау түймесін» бір уақытта шамамен 1 секунд басумен ата-ана бөлігін қайта орнатуға болады. Ата-ана модулі өшеді. Ата-ана бөлігін қосу үшін, «қуатты қосу/өшіру түймесін» басыңыз. Пайдаланушы режимі, ашықтық параметрлері, дыбыс деңгейі, бесік жыры таңдауы, масштаб таңдау және діріл параметрлері сияқты ата-ана бөлігінің жадына сақталған пайдаланушыға тән ақпарат жоғалады.

## АТА-АНА БӨЛІГІНДЕГІ КӨРСЕТІЛІМДЕР

Сұрақ	Жауап
Ата-ана бөлігіндегі батарея ЖШД қызыл түсте жанады. Мен не істеуім керек?	Батарея қуаты төмендейді. Егер батарея ЖШД қызыл түсте жанған кезде ата-ана бөлігі электр қуатына қосылмаса және дыбыстық сигнал шыға бастаса, шамамен 60 минуттан кейін бөлік жұмысы тоқтайды.
	Батарея шығынын үнемдеу үшін төмен ашықтық және/немесе дыбыс деңгейіне ауыстырып, ата-ана бөлігін қуат адаптері бар электр тогына қосыңыз. ("Пайдалануға дайындау" тарауын көріңіз).
Неліктен ата-ана бөлігі дыбыс шығарады?	Нәресте монитормен мәселені айту жолымен сигнал береді.
	1 сигнал: ата-ана бөлігі өшірулі.
	1 сигнал, алғашқы 3 минут 20 секунд сайын, одан кейін минут сайын: ата-ана бөлігінің батареясының деңгейі төмен.
	20 секунд сайын 3 жылдам сигнал: ата-ана және нәресте бөлігі арасындағы байланыс жоғалады, байланыс белгішесі ата-ана бөлігінің экранында көрсетіледі және байланыс түймесі қызыл түсте жанады.
Батареяның ЖШД түсі (жасыл, қызғылт сары, қызыл) қандай немесе батарея күйінің жанған ЖШД мағынасы қандай?	Ата-ана бөлігі электр қуатына қосылған кезде батарея шамының түсі көрсетіледі: * Жасыл: батарея деңгейі толық. * Қызғылт сары: батарея зарядталуда.
	Ата-ана бөлігі электр қуатына қосылған кезде батарея шамының түсі шамы көрсетіледі: * Қызыл: батарея деңгейі таусылуға жақын (<10%). * Жанған ЖШД жоқ: ата-ана бөлігі электр тогына қосылмаған.

## ШУ/ДЫБЫС

Сұрақ	Жауап
Неліктен ата-ана және/немесе нәресте бөлігі жағымсыз жоғары үн шығарады?	Ата-ана бөлігі және нәресте бөлігі бір-біріне тым жақын болуы мүмкін. Ата-ана бөлігі мен нәресте бөлігі бір-бірінен кемінде 2,5 метр/8,2 фут алыс болуын тексеріңіз және дыбыс деңгейін төменірек етіп орнатыңыз.
	Ата-ана бөлігінің дыбыс деңгейі тым жоғары орнатылуы мүмкін. Ата-ана бөлігінің дыбыс деңгейін төмендетіңіз.
	Ата-ана бөлігінен дыбыс шығу себептері үшін "Неліктен ата-ана бөлігі дыбыс шығарады?" ЖҚС көріңіз.
Дыбысты қалай өшіре аламын?	Басқару түймесінің төменгі бөлігін басумен құрылғы дыбысын өшіріңіз. Экрандағы дыбыс деңгейі жолағы толығымен аяқталғанда дыбыс деңгейі өшіріледі.
Неліктен мен дыбыстарды естімеймін? Неліктен мен нәрестемнің жылағанын естімеймін?	Ата-ана бөлігінің дыбыс деңгейі тым төмен орнатылуы немесе өшірілген болуы мүмкін. Дыбыс деңгейін көтеру үшін басқару түймесінің үстіңгі бөлігін басыңыз.

## ШУ/ДЫБЫС

Дегенмен, ата-ана бөлігінің дыбысы өшеді, басқару түймесінің үстіңгі бөлігін басумен құрылғы дыбысын өшіріп, дыбыс деңгейін реттеңіз.

Сезгіштік тым төмен орнатылған ата-ана бөлігі мәзіріндегі сезгіштік жоғары деңгейге реттеңіз.

Нәресте бөлігі нәрестеден тым алыс болуы мүмкін. Оңтайлы дыбыс анықтауы үшін нәресте бөлігі нәрестеден 1,5 метр/5 фут қашықтықтан алыс еместігін тексеріңіз. 1 метр/3,5 фут қашықтықтан жақын болса, тұншығу қаупі артады.

Неге ата-ана бөлігі нәрестемнен басқан дыбыстарға жылдам әрекет етеді?

Нәресте бөлігі нәрестеңіздің дыбысынан басқа дыбыстарды да қабылдайды. Нәресте бөлігін нәрестеге жақынырақ қойыңыз (дегенмен, кемінде 1 метр/3,5 фут ара қашықтықты сақтаңыз).

Сезгіштік деңгейі тым жоғары болуы мүмкін. Нәрестеден жұмсақ дыбыстар шықса, сезгіштік жоғары болуы керек. Дегенмен, нәресте дауысы қаттырақ шықса, төменірек сезгіштік деңгейі орнатылуы керек. Ата-ана бөлігі мәзіріндегі нәресте монитормының сезгіштігін өзгертуге болады.

Неге ата-ана бөлігінен зуммер дыбысы шығады?

Ата-ана бөлігі нәресте бөлігі ауқымынан тыс болғанда кедергі орын алуы мүмкін. Сондай-ақ, кедергілер ата-ана бөлігі мен нәресте бөлігі арасында қабырғалар немесе төбелер тым көп болғанда я болмаса басқа 2,4 ГГц сымсыз құрылғылар қосылғанда (мысалы, микротолқынды пеш, Wi-Fi маршрутизаторы) орын алуы мүмкін.

Ата-ана бөлігін басқа, нәресте бөлігіне жақынырақ орынға қойыңыз немесе сымсыз құрылғыларды өшіріңіз.

Егер осы жауап көмектеспесе, басқа "Неліктен ата-ана және/немесе нәресте бөлігі жағымсыз жоғары үн шығарады?" ЖҚС тексеріңіз.

Нәресте бөлігімен бесік жыры қанша уақыт ойнатылады?

Бесік жыры таңдалса, бұл шамамен 15 минут үздіксіз қайталанады. Қолжетімді барлық әндерді ойнату керек жағдайда бесік жырлары тізімінен соңғы опцияны таңдаңыз.

Бесік жыры дыбысының деңгейін қалай көтере аламын?

Нәресте бөлігінде емес, ата-ана бөлігінде бесік жырының дыбыс деңгейін көтеруге болады. Бесік жыры мәзірін ашып, дыбыс деңгейін реттеу үшін ата-ана бөлігіндегі бесік жыры түймесін басыңыз.

## ЖҰМЫС УАҚЫТЫ/АУҚЫМЫ

### Сұрақ

### Жауап

Неге нәресте монитормы осы пайдаланушы нұсқаулығында көрсетілгеннен кішкентай қашықтықты басқарады?

Көрсетілген 300 метр/985 фут жұмыс ауқымы тек сыртта ашық ауада және көру аясында жарамды. Қоршаған орта мен басқа кедергі жасайтын факторларға байланысты, бұл байланыстың аймақ ара қашықтығы кішірек болуы мүмкін (ата-ана және нәресте бөлігін орналастыру тарауындағы кестені көріңіз).

Үйдің ішінде 50 метр/165 фут дейінгі жұмыс ауқымын ата-ана бөлігі мен нәресте бөлігі арасындағы қабырғалардың және/немесе төбелердің саны және түрі шектейді.

## ЖҰМЫС УАҚЫТЫ/АУҚЫМЫ

Ата-ана бөлігінің жұмыс мерзімі 10 сағат болуы тиіс. Неліктен менің ата-ана бөлігім одан аз істейді?

Ата-ана бөлігінің бейне ашықтығы тым жоғары орнатылуы мүмкін, ол ата-ана бөлігінің көп энергияны тұтынуына әкеледі. Ата-ана бөлігінің ашықтығын төмендетіңіз.

Бейне дисплей үздіксіз қосулы кезде ата-ана бөлігі көп қуатты тұтынады. Жұмыс уақытын арттыру үшін ата-ана бөлігі мәзірінен АУДИО, VOX немесе ECO режимін белсендіріңіз ("Мүмкіндіктер", "АУДИО режимі", "VOX режимі" немесе "ECO режимі" тарауын қараңыз).

Ата-ана бөлігінің дыбыс деңгейі тым жоғары орнатылуы мүмкін, ол ата-ана бөлігінің көп энергияны тұтынуына әкеледі. Ата-ана бөлігінің дыбыс деңгейін төмендетіңіз.

Барлық басқа зарядталатын электрондық құрылғы сияқты ұзақ қолданыстан кейін батарея сыйымдылығы азаяды.

## БЕЙНЕ ДИСПЛЕЙ

### Сұрақ

### Жауап

Неліктен ата-ана бөлігінде кедергілер пайда болады? Неліктен ата-ана бөлігіндегі бейне дисплей жыпылықтайды?

Ата-ана бөлігі нәресте бөлігі ауқымынан тыс болғанда кедергі орын алуы мүмкін. Сондай-ақ, кедергілер ата-ана бөлігі мен нәресте бөлігі арасында қабырғалар немесе төбелер тым көп болғанда я болмаса басқа 2,4 ГГц сымсыз құрылғылар қосылғанда (мысалы, микротолқынды пеш, Wi-Fi маршрутизаторы) орын алуы мүмкін.

Балалар монитормының 2-ден артық жиынтығы бар болар, сол үшін бөгелулер туындауы мүмкін. Осы 2 балалар мониторын бір-бірінен алшақ жерде, дұрысы бөлек бөлмелерде сақтаңыз.

Ата-ана бөлігін басқа, нәресте бөлігіне жақынырақ орынға қойыңыз немесе сымсыз құрылғыларды өшіріңіз.

Ата-ана бөлігінің қайта зарядталатын батарея зарядталуы керек.

Неге байланыс шамы жасыл түсте жанған кезде бейне дисплейінде кескін жоқ?

Ата-ана бөлігі АУДИО, VOX немесе ECO режимінде болуы мүмкін. Режимдерді (көріңіз "Режимдер") ауыстыру үшін ата-ана бөлігінің оң жағындағы режим түймесін басыңыз.

Неге бейне дисплейіндегі кескін анық емес?

Дисплей ашықтығы тым төмен орнатылуы мүмкін. Ортадағы басқару түймесін пайдаланумен ата-ана бөлігіндегі дисплей ашықтығын арттырыңыз.

Дегенмен, нәресте бөлігінің объективті лас болуы мүмкін. Объективті құрғақ шүберекпен тазалаңыз.

Нәресте бөлігі нәрестеден тым алыс болуы мүмкін. Оңтайлы бейне сапасы үшін нәресте бөлігі нәрестеден 1,5 метр/5 фут қашықтықтан алыс еместігін тексеріңіз. 1 метр/3,5 фут қашықтықтан жақын болса, тұншығу қаупі артады.



## Қабырға бекітпесі

Басып шығару нұсқаулары:

Осы бетті 100% шкаласында басып шығарып, қабырғадағы бұрандалары үшін саңылаулар орнын дұрыс белгілеу үшін үлгіні пайдаланыңыз.

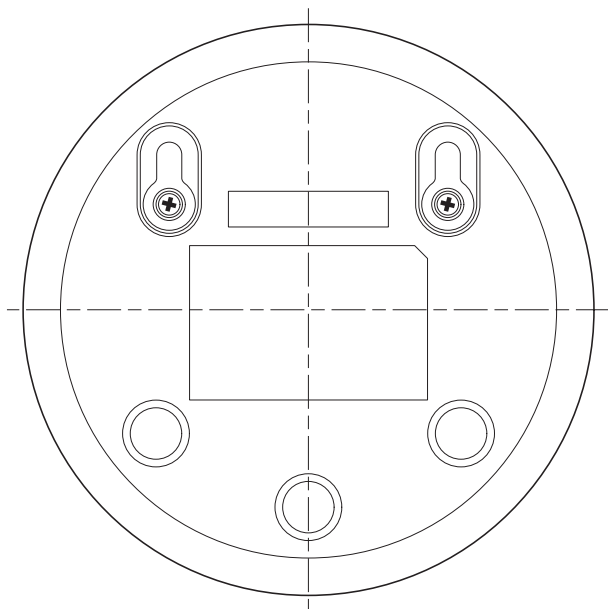

Құрылғы бақылау үшін жаңа туған нәрестелерге және үш жасқа дейінгі балаларға  
Өндіруші: "Филипс Консьюмер Лайфстайл Б.В.", Туссендиепен 4, 9206 АД, Драхтен,  
Нидерланды

Ресей және Кедендік Одақ территориясына импорттаушы: "ФИЛИПС" ЖШҚ, Ресей  
Федерациясы, 123022 Мәскеу қаласы, Сергей Макеев көшесі, 13-үй,  
тел. +7 495 961-1111

қуат блок PSAC05E-050L6 немесе PSAC05X-050L6: KIPY 100-240 V ~; 50/60 Hz;  
0,2 A; ШЫҒУ 5,0 V  $\overline{=}$ , 1A

II- класс 

Ата-ана бөлігі SCD831, SCD833, SCD835, SCD620: 5 V, 1 A, Кіріктірілген батарея  
Нәресте бөлігі SCD831, SCD833, SCD835, SCD620 5 V, 1 A.

Тұрмыстық қажеттіліктерге арналған

Қытайда жасалған

Сақтау шарттары, пайдалану

Температура 0°C - +40°C

Салыстырмалы ылғалдылық 20% - 95%

Атмосфералық қысым 85 - 109 kPa



Пластик емес бума материалдарында қағаз немесе картон бар.



Пластик бума материалдарында LDPE бар, басқаша көрсетілмеген жағдайда.



## Жалпы ақпарат

Өндіруші: "Филипс Консьюмер Лайфстайл Б.В.", Туссендиепен 4, 9206 АД,  
Драхтен, Нидерланды.

Ресей және Кедендік Одақ территориясына импорттаушы: "ФИЛИПС" ЖШҚ,  
Ресей Федерациясы, 123022 Мәскеу қаласы,  
Сергей Макеев көшесі, 13-үй, тел. +7 495 961-1111.

Қытайда жасалған

Қайта зарядталатын литий-ион батареясы (2600 мАсағ)

FHSS жиілік ауқымы 2,4 ГГц.

Ең жоғары радиожілік қуаты: <=20 дБм

Қуат блогы:

Үлгісі: ASSA105E-050100 (еуропалық стандарттағы аша) немесе

ASSA105B-050100 (Ұлыбританиялық стандарттағы аша)

Кіріс: 100-240 В 50/60 Гц ~ 0,35 А

Шығыс: 5,0 В  $\overline{=}$  1,0 А, 5,0 Вт

Орташа белсенді тиімділігі: >=73,62%

Жүктемесіз қуат шығыны (Вт): 0,1 Вт

Қалыпты ылғалдылықта және температурада, құрғақ жерде қорапта сақтаңыз.

## Įvadas

Sveikiname įsigijus „Philips Avent“ ir sveiki prisijungę! Norėdami pasinaudoti visa „Philips Avent“ siūloma parama, užregistruokite savo gaminį [www.philips.com/welcome](http://www.philips.com/welcome).

„Philips Avent“ vaizdinis kūdikio stebėjimo įrenginys teikia jums pagalbą visą parą ir leidžia jums matyti jūsų kūdikį dieną ir naktį iš bet kurios vietos jūsų namuose. Naujausia skaitmeninė technologija užtikrina aiškų garsą ir aiškiausią jūsų kūdikio vaizdą. Tai suteikia jums papildomą saugumo jausmą, neužeinant į kūdikio kambarį ir netrikdant jo miego.

## Bendrasis aprašymas

- 1 Tėvų prietaisas
- 2 Ekranas
- 3 ECO lemputė
- 4 Baterijos būsenos lemputė
- 5 Ryšio lemputė
- 6 Garsiakalbis
- 7 Valdymo mygtukas (menu naršymas / garsumas / ryškumas)
- 8 Jautrumo mygtukas
- 9 Lopšinės mygtukas
- 10 Atsiliepimo mygtukas
- 11 Lizdas mažam kištukui
- 12 Režimo mygtukas
- 13 Įjungimo ir išjungimo mygtukas
- 14 Antena
- 15 Prie diržo tvirtinamas laikiklis
- 16 Kūdikio įrenginys
- 17 Vaizdo kamera
- 18 Lopšinės įjungimo ir išjungimo mygtukas
- 19 Mikrofonas
- 20 Įjungimo ir išjungimo slankiklis
- 21 Antena
- 22 Garsiakalbis
- 23 Lizdas mažam kištukui
- 24 Tvirtinimo prie sienos angos
- 25 Adapteris (2 vnt.)

## Svarbi saugos informacija

Prieš pradėdami naudotis prietaisu atidžiai perskaitykite šią svarbią informaciją ir saugokite ją, nes jos gali prireikti ateityje.

### SVARBU

**Šis kūdikio stebėjimo prietaisas yra pagalbinė priemonė. Jis nėra atsakingos ir tinkamos suaugusiųjų atliekamos priežiūros pakaitalas ir negali būti tam naudojamas.**

Niekada nepalikite kūdikio vieno namuose. Visada užtikrinkite, kad kas nors prižiūrėtų kūdikį ir pasirūpintų jo poreikiais.

#### Atsakomybės apribojimas

Įsidėmėkite, kad, naudodami šį kūdikio stebėjimo prietaisą, jūs prisiimate visą riziką. „Koninklijke Philips N.V.“ ir jai pavaldžios įmonės neatsako už šio kūdikio stebėjimo prietaiso veikimą ir naudojimą bei nepriima jokios atsakomybės, susijusios su tuo, kaip jūs naudojate šį kūdikio stebėjimo prietaisą.

#### Pavojus

- Kūdikio stebėjimo prietaiso niekada nemerkite į vandenį ar kitą skystį. Nedėkite prietaiso ten, kur ant jo gali lašėti arba užtikšti vanduo ar kokio nors kito skysčio. Nenaudokite kūdikio stebėjimo prietaiso drėgnose vietose ir arti vandens.
- Ant kūdikio stebėjimo prietaiso niekada nedėkite jokių daiktų ir jo neuždenkite. Neužblokuokite jokių ventiliacijos angų. Įrenkite pagal gamintojo instrukcijas.

**Įspėjimas: pavojus pasismaugti – vaikai PASISMAUGĖ laidais. Laikykite šį laidą vaikams nepasiekiamoje vietoje (toliau nei 3 pėdų (0,9 m) atstumu). Nenuimkite šios etiketės.**



#### Įspėjimas

- Prieš prijungdami prietaisą patikrinkite, ar ant adapterio nurodyta įtampa atitinka vietos elektros tinklo įtampą.
- Nemodifikuokite ir nenujunkite jokios adapterio ar jo laido dalies, nes tai kelia pavojų.
- Naudokite tik rinkinyje esantį adapterį.
- Jei adapteris apgadintas, kad išvengtumėte pavojaus, visada pakeiskite jį originalaus tipo adapteriu.
- Šį prietaisą gali naudoti 8 metų ir vyresni vaikai bei asmenys, kurių fiziniai, jutimo ir protiniai gebėjimai yra silpnesni, arba neturintieji patirties ir žinių, jei jie prižiūrimi arba jiems pateiktos instrukcijos, kaip saugiai naudotis prietaisu, ir jei jie supranta, kokie yra susiję pavojai. Neleiskite vaikams žaisti su šiuo prietaisu. Neleiskite vaikams be priežiūros valyti ar atlikti priežiūrą.

- Saugokite tinklo maitinimo laidą, kad jis nebūtų mindomas ar sugnybiamas, ypač prie kištukų, elektros lizdų, taip pat toje vietoje, kur laidas išeina iš prietaiso.
- Padėkite kūdikio stebėjimo prietaisą taip, kad jo laidas nekliudytų durims ar praeiti. Jei laikote kūdikio stebėjimo prietaisą ant stalo ar žemos spintelės, nepalikite tinklo maitinimo laido laisvai kabėti nuo stalo ar spintelės krašto. Įsitikinkite, kad laidas neguli ant grindų, kur galėtų kelti pavojų pargriūti.
- Pakavimo medžiagas (plastikinius maišelius, kartonines apsaugas ir t. t.) laikykite vaikams nepasiekiamoje vietoje, nes tai ne žaislai.
- Kad išvengtumėte elektros šoko, neatidarykite kūdikio prietaiso ar tėvų prietaiso korpuso.

### Akumulatoriaus saugos instrukcijos

- Gaminį naudokite tik pagal paskirtį, taip pat laikykitės bendrųjų bei baterijų saugos instrukcijų, pateiktų šiame naudotojo vadove. Neteisingai naudodami galite sukelti elektros smūgį, gaisrą, nudegti bei sukelti kitokių pavojų ar kitaip susižeisti.
- Norėdami pakeisti akumuliatorių, naudokite tik kartu su gaminiu pateiktą nuimamą maitinimo bloką\*. Nenaudokite ilgtinuvo.
- Prietaisą įkraukite, naudokite ir laikykite 10–40 °C temperatūroje.
- Visada atjunkite iki galo įkrautą gaminį.
- Nedeginkite gaminių ir jų baterijų, nelaikykite jų tiesioginėje saulės šviesoje arba aukštoje temperatūroje (pvz., karštuose automobiliuose ar šalia karštų viryklių). Perkaitusios baterijos gali sprogti.
- Jei gaminys taptų neįprastai karštas, iš jo sklįstų neįprastas kvapas, pakistų jo spalva arba įkrovimas truktų kur kas ilgiau nei įprastai, nustokite naudoti ir krauti gaminį bei susisieki su vietiniu „Philips“ pardavėju.
- Nedėkite gaminių ir jų baterijų į mikrobangų krosneles arba ant indukcinų viryklių.
- Šiame gaminyje yra įkraunamas, tačiau nekeičiamas akumuliatorius. Neatidarykite gaminio norėdami pakeisti įkraunamą akumuliatorių.
- Tvarkydami baterijas įsitikinkite, kad rankos, gaminys ir baterijos yra švarūs.
- Siekdami, kad akumuliatoriai neįkaistų ar iš jų nesklįstų toksiškos ar pavojingos medžiagos, nmodifikuokite, nepradurkite ir nesugadinkite gaminių ir akumuliatorių bei neišardykite, nesujunkite trumpuoju jungimu, neperkraukite ar tinkamai įkraukite akumuliatorius.
- Siekdami išvengti netyčinio trumpojo baterijų sujungimo po to, kai jas išimate, nelieskite baterijų gnybtų prie metalinių daiktų (pvz., monetų, plaukų segtukų, žiedų). Nevyniokite baterijų į aliuminio foliją. Prieš išmesdami užklijuokite baterijų gnybtus arba įdėkite baterijas į plastikinį maišelį.
- Jei baterijos yra pažeistos ar iš jų teka skystis, venkite kontakto su oda ar akimis. Jei taip nutiktų, nedelsdami gerai išskalaukite akis vandeniu ir kreipkitės į gydytoją.

## Atsargiai!

- Prietaisą naudokite 0 °C (32 °F)–40 °C (104 °F) temperatūroje.
- Neįrenkite prietaiso šalia šilumos šaltinių, pvz., šildytuvų, viryklių ar kitų įrenginių (įskaitant stiprintuvus), kurie skleidžia šilumą.
- Jūsų rankos turi būti sausos, kai liečiate adapterius, kištukus ir tinklo maitinimo laidą.
- Visi būtini žymėjimai ant kūdikio įrenginio, tėvų įrenginio ir maitinimo adapterio yra kūdikio įrenginio, tėvų įrenginio ir maitinimo adapterio apačioje.

## Atitikties deklaracija

Šiuo dokumentu „Philips Electronics Hong Kong Limited“ pareiškia, kad šis gaminytis atitinka būtinus reikalavimus ir kitas atitinkamas Direktyvos 2014/53/ES nuostatas. EB Atitikties deklaracijos (AD) kopiją galima rasti internete adresu [www.philips.com/support](http://www.philips.com/support).

## Atitikimas EMF

Šis gaminytis atitinka visus taikomus standartus ir nuostatas dėl elektromagnetinių laukų poveikio.

# Paruošimas naudoti

## Kūdikio įrenginys

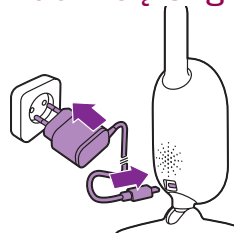

Įkiškite maitinimo adapterį į kūdikio įrenginį, o adapterį – į sieninį elektros lizdą.

## Tėvų įrenginys

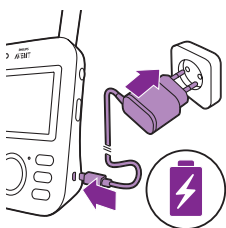

Tėvų įrenginys maitinamas įmontuota pakartotinai įkraunama ličio jonų baterija.

Norėdami įkrauti tėvų įrenginį, atlikite tolesnius veiksmus:

- 1 Mažą kištuką įkiškite į tėvų prietaisą, o adapterį – į sieninį el. lizdą.
  - Baterijos būsenos lemputė tampa oranžinė, tai yra indikacija, kad prietaisas įkraunamas.

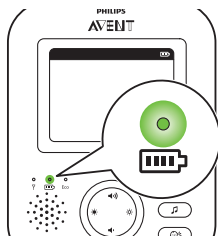

- Kai baterija visiškai įkrauta, baterijos būsenos indikatorius nuolat šviečia žaliai.

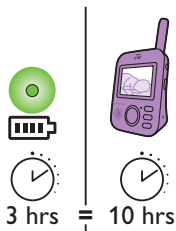

- Įkrovus tėvų įrenginį 3 val., jį galima naudoti be laido apie 10 val. režime ECO.
- Jei tėvų įrenginys įkraunant įjungtas, įkrovimas užtrunka maždaug dvigubai ilgiau.

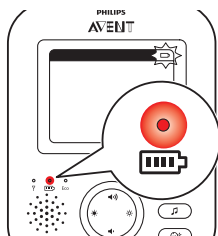

- Jei pakartotinai įkraunama tėvų įrenginio baterija baigiama išseikvoti, baterijos būsenos lemputė tampa raudona ir tėvų įrenginys pypsi.
- Jei baterija visiškai išseikvojama ir tėvų įrenginys neprijungtas prie maitinimo tinklo, tėvų įrenginys automatiškai išsijungia ir praranda ryšį su kūdikio įrenginiu.

Pastaba. Įmontuotos įkraunamos baterijos iš gaminio išimti negalima.

Pastaba. Baterija laipsniškai ir labai lėtai išsikrauna, net kai tėvų įrenginys išjungtas.

Patarimas. Norėdami taupyti bateriją, išjunkite tėvų įrenginį, kai jo nenaudojate.

Pastaba. Patariame laikyti tėvų įrenginį prijungtą prie elektros tinklo visą naktį. Jei naktį tėvų įrenginio baterija baigiama išseikvoti, tėvų įrenginys pypsi ir gali jus pažadinti.

## Kūdikio stebėjimo įrenginio naudojimas

### Tėvų įrenginio susiejimas su kūdikio įrenginiu

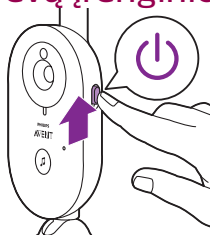

- 1 Paspauskite į viršų įjungimo ir išjungimo slankiklį į padėtį ON (Įjungta).

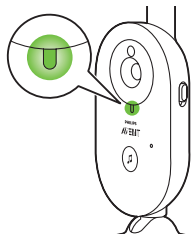

2 Įjungus kūdikio įrenginį, jo maitinimo įjungimo lemputė nušvinta žaliai.

Pastaba. Kūdikio įrenginio maitinimo įjungimo lemputė visada šviečia žaliai, net tada, kai nėra ryšio su tėvų įrenginiu.

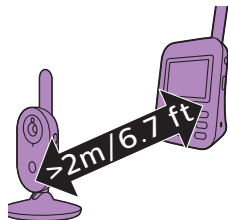

3 Užtikrinkite, kad tėvų įrenginys ir kūdikio įrenginys būtų bent 2,5 metro (8,2 pėdos) atstumu vienas nuo kito, kad būtų išvengta akustinio grįžtamojo ryšio.

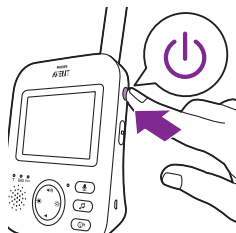

4 1 sek. spauskite tėvų įrenginio įjungimo / išjungimo mygtuką, kad įjungtumėte tėvų įrenginį.

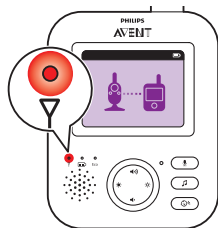

- Ekranas įjungiamas, jame parodomas susiejimo vaizdas ir ryšio lemputė nušvinta raudonai. Tėvų įrenginys pradeda kūdikio įrenginio paiešką.

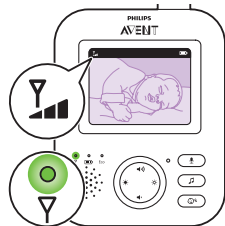

- Kai tėvų įrenginys susietas su kūdikio įrenginiu, tėvų įrenginio ryšio lemputė šviečia žaliai ir ekrane parodoma viena arba kelios juostos.



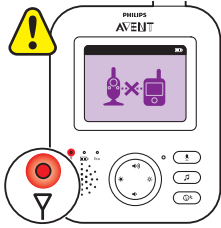

Pastaba. Tėvų įrenginiui ir kūdikio įrenginiui susieti pakanka mažiau kaip 10 sekundžių.

Kai kūdikio įrenginys išjungtas, tėvų įrenginyje rodomas diapazono ribų peržengimo vaizdas. Įsitinkinkite, kad kūdikio įrenginys įjungtas.

- Jei ryšys neužmezgamas, ryšio lemputė tampa raudona, tėvų įrenginys kas 20 sekundžių tris kartus trumpai pypteli, o jo ekrane rodomas ne ryšio zonos vaizdas.

## Kūdikio stebėjimo įrenginio padėties parinkimas

**Įspėjimas. Kūdikio įrenginio laidai kelia pasismaugimo pavojų. Užtikrinkite, kad kūdikio įrenginys ir jo laidas būtų mažiausiai 1 metro (3,5 pėdos) atstumu nuo jūsų kūdikio. Niekada nedėkite kūdikio stebėjimo įrenginio į kūdikio lovėlą ar aptvarėlį.**

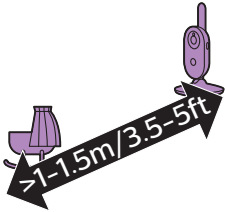

- 1 Kad garsas būtų aptinkamas optimaliai, užtikrinkite, kad kūdikio įrenginys būtų ne toliau kaip 1,5 metro (5 pėdų) atstumu nuo kūdikio. Užtikrinkite, kad kūdikio įrenginys ir jo laidas būtų mažiausiai 1 metro (3,5 pėdos) atstumu nuo kūdikio dėl galimo pasismaugimo pavojaus.

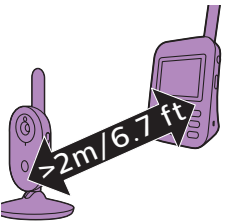

- 2 Padėkite tėvų įrenginį kūdikio įrenginio veikimo diapazone. Užtikrinkite, kad jis būtų bent 2,5 metro (8,2 pėdos) atstumu nuo kūdikio įrenginio, kad būtų išvengta akustinio grįžtamojo ryšio.

Pastaba. Jei naudojate 2,4 GHz dažniu veikiančią belaidį telefoną, belaidį vaizdą, „Wi-Fi“ tinklą, mikrobangų krosnelę ar „Bluetooth“ įrenginį ir patiriate trukdžių tėvų ar kūdikio įrenginyje, keiskite tėvų įrenginio vietą, kol trukdžių nebebus.

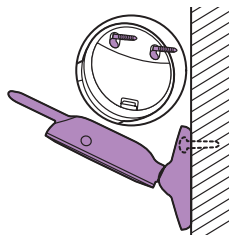

- 3 Yra du kūdikio įrenginio patalpinimo būdai
  - a Kūdikio įrenginį visada statykite ant stabilaus, lygaus ir horizontalaus paviršiaus.
  - b Sraigtais sumontuokite kūdikio įrenginį prie sienos.

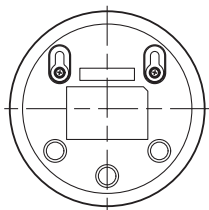

Patarimas. Montavimo prie sienos šablonas, (žr. 'Tvirtinimas prie sienos') skirtas montuoti kūdikio įrenginį prie sienos, pateikiamas šio naudotojo vadovo pabaigoje.

Patarimas. Naudodamiesi įdėtu šablonu sienoje pažymėkite tikslią kiaurymių sraigtams vietą.

Patarimas. Parinkite kūdikio įrenginiui vietą aukščiau, kad būtų gera kūdikio lovelės ar aptvarėlio apžvalga.

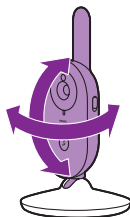

- 4 Pakoreguokite kūdikio įrenginio padėtį, kad būtų užtikrintas geriausias jūsų kūdikio matomumas. Kūdikio įrenginį galima pasukti, norint nustatyti pageidaujama jo padėtį.

### Sausos medžiagos

### Medžiagų storis

### Diapazono sumažėjimas

Medis, tinkas, kartonas, stiklas (be metalo, laidų ar švino)

< 30 cm (12 in)

0-10%

Mūras, fanera

< 30 cm (12 in)

5-35%

Gelžbetonis

< 30 cm (12 in)

30-100%

Metalinės grotelės arba strypai

< 1 cm (0,4 in)

90-100%

Metalo ar aliuminio lakštai

< 1 cm (0,4 in)

100%

### Veikimo diapazonas

Veikimo diapazonas siekia iki 50 metrų (165 pėdų) patalpoje ir iki 300 metrų (985 pėdų) lauke. Kūdikio stebėjimo įrenginio veikimo diapazonas skiriasi priklausomai nuo aplinkos ir įvairių trukdančių veiksnių. Šlapios ir drėgnos medžiagos sukelia tokius didelius trukdžius, kad gali būti netgi prarastas visas diapazonas.

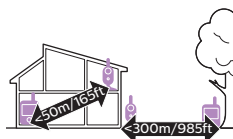

# Funkcijos ir nustatymai

## Garsumas

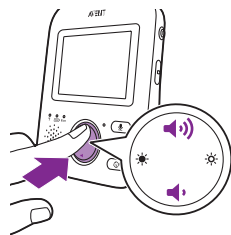

Galite nustatyti pageidaujimą tėvų įrenginio garsiakalbio garso lygį.

- 1 Jei norite reguliuoti garsumą, paspauskite viršutinę arba apatinę valdymo mygtuko dalį.

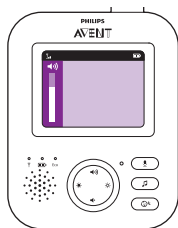

**Patarimas.** Įsitikinkite, kad garsumas pritaikytas esamoms sąlygoms. Triukšmingoje aplinkoje galima įjungti ir vibravimą.

Ekrane parodoma garsumo juosta, kurioje rodomas pasirinktas garsumas.

**Pastaba.** Jei nustatytas aukštas garso lygis, tėvų įrenginys naudoja daugiau energijos.

**Pastaba.** Kai garsumo juosta yra ties minimumu, garsas nutildytas. Tėvų įrenginio būsenos juostoje rodoma nutildymo piktograma, ir iš tėvų įrenginio gausite tik pavojaus signalus ir vaizdą.

## Ryškusmas

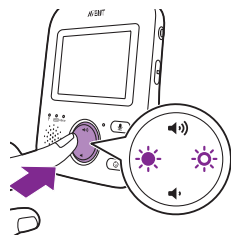

Galite nustatyti pageidaujimą tėvų įrenginio ekrano ryškumo lygį.

- 1 Norėdami reguliuoti tėvų įrenginio ekrano šviesumą, paspauskite kairiąją arba dešiniąją valdymo mygtuko dalį.

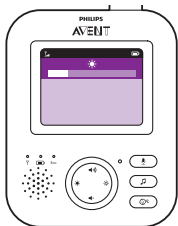

Ekrane parodoma ryškumo juosta, kurioje rodomas pasirinktas ekrano ryškumas.

**Pastaba.** Jei nustatytas aukštas ryškumo lygis, tėvų įrenginys naudoja daugiau energijos.

## Režimai

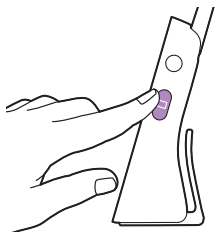

Šiame kūdikio stebėjimo įrenginyje numatyti keturi režimai, kurie suteikia jums galimybę pasirinkti, kaip norite prižiūrėti savo kūdikį: VIDEO (Vaizdo), AUDIO (Garso), VOX (Balso) ir ECO.

Esant įjungtam kūdikio įrenginiui, galite perjungti tarp šių 4 skirtingų režimų, spausdami režimo mygtuką tėvų įrenginio šone.

Ekrane rodomas pasirinktas režimas. Pasirinktas režimas taip pat nurodomas būsenos juostoje. Įjungus įrenginį, aktyvus bus vėliausiai naudotas režimas.

### VIDEO (Vaizdo) režimas

Paspauskite režimo mygtuką tėvų įrenginio šone, kad įjungtumėte VIDEO (Vaizdo) režimą.

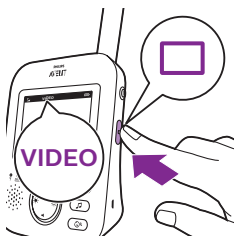

Kai įjungtas VIDEO (Vaizdo) režimas, ekranas visada įjungtas ir galite matyti savo kūdikį. Visi garsai siunčiami tiesiogiai į tėvų įrenginį.

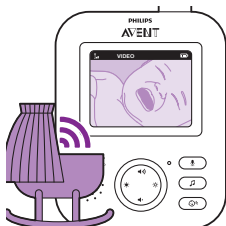
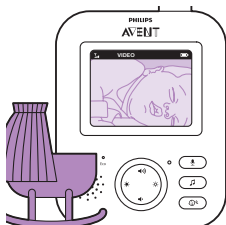

Pastaba. Nustatykite labai aukštą jautrumo lygį, kad tėvų įrenginyje nuolat girdėtumėte garsą. Žr. skyrį „Jautrumo lygis“, jei norite sužinoti išsamesnę informaciją.

## AUDIO (Garso) režimas

- 1 Paspauskite režimo mygtuką tėvų įrenginio šone, kad įjungtumėte AUDIO (Garso) režimą.

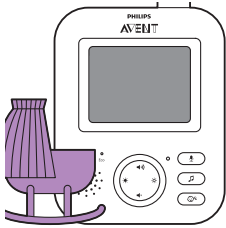

Kai įjungiamas AUDIO (Garso) režimas, tėvų įrenginio ekranas išjungiamas. Po 3 sekundžių ekranas visiškai išjungiamas ir būsenos juosta dingsta.

Pastaba. Kai ekranas išjungtas, būsenos juosta nematoma.

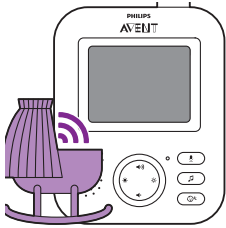

Pastaba. Ryšio lemputė rodo, kad tėvų įrenginys vis dar įjungtas ir sujungtas su kūdikio įrenginiu.

Pastaba. Nustatykite labai aukštą jautrumo lygį, kad tėvų įrenginyje nuolat girdėtumėte garsą. Žr. skyrių „Jautrumo lygis“, jei norite sužinoti išsamesnę informaciją.

Visi garsai nuolat siunčiami į tėvų įrenginį. Jei jūsų kūdikis verkia, tėvų įrenginio ekranas vis tiek išjungtas, bet garsai, kuriuos aptinka kūdikio įrenginys, perduodami į tėvų įrenginį.

## VOX (Balso) režimas

- 1 Paspauskite režimo mygtuką tėvų įrenginio šone, kad įjungtumėte VOX (Balso) režimą.

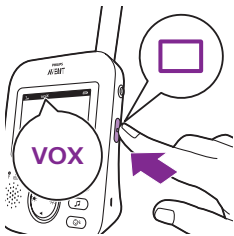

Pastaba. Kai ekranas įjungtas, pasirinktas režimas rodomas būsenos juostoje. Kai ekranas išjungtas, būsenos juosta nematoma.

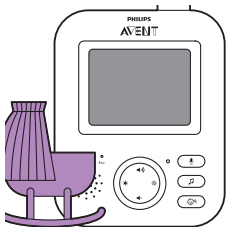

Kai įjungiamas VOX (Balso) režimas, tėvų įrenginio ekranas ir garsas išjungiami, jei 20 sekundžių neaptinkamas joks garsas.



Kai kūdikio įrenginys aptinka garsą, tėvų įrenginio ekranas ir garsas įjungiami nedelsiant. Garsai perduodami į tėvų įrenginį.

Pastaba. Minimalus garso lygis, kuriam esant įjungiamas garsas ir ekranas, apibrėžiamas jautrumo nustatymu..

## ECO režimas

- 1 Paspauskite režimo mygtuką tėvų įrenginio šone, kad įjungtumėte ECO režimą.

Pastaba. Kai ekranas įjungtas, pasirinktas režimas matomas būsenos juostoje. Kai ekranas išjungtas, būsenos juosta nematoma.

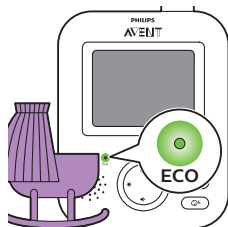

Kai įjungiamas ECO režimas, tėvų įrenginio ekranas ir garsas išjungiami, jei 20 sekundžių neaptinkamas joks garsas. ECO lemputė nušvinta žaliai, tai yra indikacija, kad įjungtas ECO režimas. ECO režimu ekranas ir garso perdavimas išjungti.

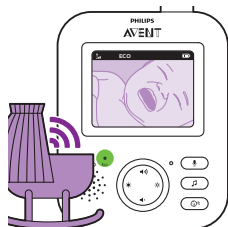

Kai kūdikio įrenginys aptinka garsą, tėvų įrenginio ekranas ir garsas įjungiami nedelsiant. Garsai perduodami į tėvų įrenginį.

Pastaba. Minimalus garso lygis, kuriam esant įjungiamas garsas ir ekranas, apibrėžiamas jautrumo nustatymu..

## Lopšinės

Galite įjungti lopšinės funkciją iš tėvų įrenginio arba iš kūdikio įrenginio. Norėdami įjungti lopšinės funkciją iš tėvų įrenginio, vykdykite toliau pateikiamas instrukcijas.:

### Lopšinės pasirinkimas

- 1 Paspauskite tėvų įrenginio lopšinės mygtuką, kad atidarytumėte lopšinių meniu.

Pastaba. Paspaudus lopšinės mygtuką, kai lopšinės meniu jau atidarytas, meniu bus uždarytas.

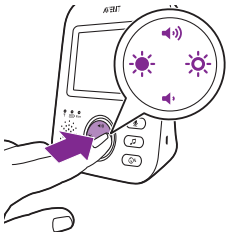
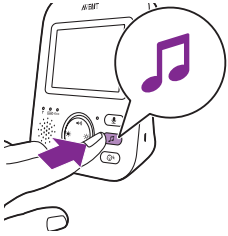

- 2 Paspauskite dešiniąją valdymo mygtuko dalį, kad patektumėte į lopšinių sąrašą..

- 3 Norėdami slinkti per lopšinių sąrašą, paspauskite viršutinę arba apatinę valdymo mygtuko dalį.



- 4 Jei norite, kad būtų grojama konkreti lopšinė, paspauskite dešiniąją valdymo mygtuko dalį.

Jei norite pristabdyti lopšinę, vėl paspauskite dešiniąją valdymo mygtuko dalį.

- 5 Tėvų įrenginio būsenos juostoje rodomas grojamų ir kartojamų lopšinių skaičius.





Kūdikio įrenginyje pradėdama groti lopšinė ir ji nuolat kartojama apie 15 minučių.

Patarimas. Kad būtų kartojamos visos prieinamos dainos, sąrašę pasirinkite paskutinę parinktį.



- Norėdami pasirinkti kitą lopšinę, slinkite aukštyn arba žemyn valdymo mygtuku, kad pasirinktumėte kitą dainą iš sąrašo. Paspauskite dešiniąją valdymo mygtuko dalį, kad įjungtumėte pasirinktą dainą.
- Norėdami sustabdyti lopšinę, paspauskite tėvų įrenginio lopšinės mygtuką, jei norite pristabdyti grojamą dainą, dar kartą paspauskite dešiniąją valdymo mygtuko dalį.

## Lopšinės garsumas

- Norėdami pasirinkti lopšinės meniu garsumo parinktį, paspauskite lopšinės mygtuką, paskui paspauskite apatinę valdymo mygtuko dalį. Paspauskite dešiniąją valdymo mygtuko dalį, kad gautumėte prieigą prie lopšinių garso lygių.

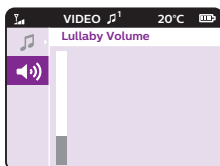

- Jei norite reguliuoti garsumą, paspauskite viršutinę arba apatinę valdymo mygtuko dalį.

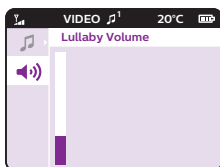

Norėdami įjungti lopšinės funkciją iš kūdikio įrenginio, paspauskite kūdikio įrenginio lopšinės įjungimo ir išjungimo mygtuką.

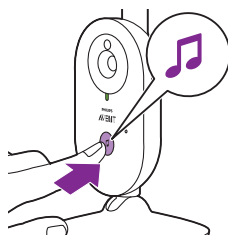





Kūdikio įrenginyje pradėdama groti vėliausiai tėvų įrenginyje pasirinkta lopšinė ir ji nuolat kartojama apie 15 minučių.

Norėdami sustabdyti lopšinę kūdikio įrenginyje, paspauskite kūdikio įrenginio lopšinės įjungimo ir išjungimo mygtuką.

## Atsiliepimas



Galite naudoti tėvų įrenginio atsiliepimo mygtuką, jei norite kalbėti su savo kūdikiu.

- 1 Paspauskite ir laikykite tėvų įrenginio atsiliepimo mygtuką.
- 2 Aiškiai kalbėkite į mikrofoną tėvų įrenginio priekyje laikydami jį 15–30 cm (0,5–1 pėdos) atstumu.

Garso ryšys su kūdikio įrenginiu palaikomas tol, kol atsiliepimo mygtukas nuspaustas, Tėvų įrenginio ekrane rodoma atsiliepimo piktograma, nurodanti aktyvų ryšį.

- 3 Baigę kalbėti atleiskite atsiliepimo mygtuką.

Pastaba. Kol atsiliepimo mygtukas nuspaustas, tėvų įrenginys negali apdoroti garsų, gaunamų iš kūdikio įrenginio.



## Jautrumas

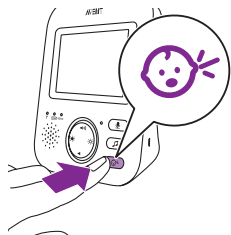

Kūdikio įrenginio jautrumo lygis apibrėžia, ką jūs girdite per tėvų įrenginį. Kai nustatytas aukštas lygis, girdėsite daug garsų, įskaitant tylius foninius garsus. Kai nustatytas žemas jautrumo lygis, girdėsite tik stipresnius garsus.

- 1 Paspauskite jautrumo mygtuką, kad gautumėte prieigą prie jautrumo lygių.

Pastaba. Dar kartą paspaudę jautrumo mygtuką išeisite iš meniu.



- 2 Norėdami pasirinkti pageidaujimą jautrumo lygį, paspauskite viršutinę arba apatinę valdymo mygtuko dalį.



Jei jūsų kūdikis skleidžia tik nestiprius garsus, tėvų įrenginyje reikia nustatyti aukštą kūdikio įrenginio jautrumo lygį.



Kuo stipresnius garsus skleidžia kūdikis, tuo mažesnį jautrumą galima nustatyti tėvų įrenginyje.

**Pastaba.** AUDIO (Garso) ir VIDEO (Vaizdo) režimais nuolat girdėsite garsą, kai nustatytas labai didelis jautrumo lygis. Kitu atveju silpni garsai bus nutildyti.

**Patarimas.** Jautrumo lygį galima reguliuoti, tačiau visada girdėsite savo kūdikį nenutraukdami kitų garsų. Esant dideliame foniniame triukšmui nustatykite mažesnį jautrumą, tada negirdėsite šių garsų per tėvų įrenginį.

## Prie diržo tvirtinamas laikiklis

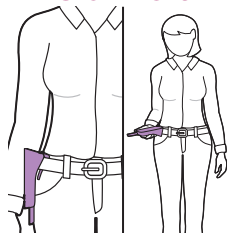

Galite pasiimti tėvų įrenginį su savimi namo viduje ar išorėje, pritvirtinę tėvų įrenginį prie diržo ar juosmens prie diržo tvirtinamu laikikliu. Taip galite stebėti savo kūdikį būdami netoliese.

**Pastaba.** Ekranas dabar apverstas, todėl galite pamatyti savo kūdikį ekrane tiesiog pakėlę tėvų įrenginį.

## Valymas ir priežiūra

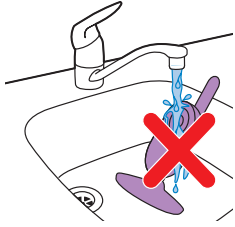

**Įspėjimas.** Tėvų įrenginio, kūdikio įrenginio ir maitinimo adapterių nemerkite į vandenį ir nevalykite po vandentiekio čiaupu.



**Įspėjimas.** Nenaudokite valymo purškalo arba skystų valiklių.

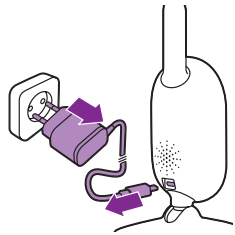

**1** Išjunkite kūdikio įrenginį, ištraukite maitinimo adapterį iš kūdikio įrenginio ir ištraukite maitinimo adapterį iš sieninio elektros lizdo.

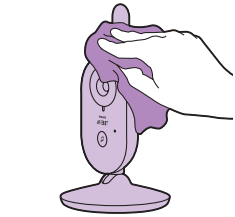

**2** Nuvalykite kūdikio įrenginį sausu audeklu.

**Pastaba.** Pirštų atspaudai ir nešvarumai ant kūdikio įrenginio lęšio gali paveikti vaizdo kameros veiksmingumą. Venkite liesti linzę pirštais.

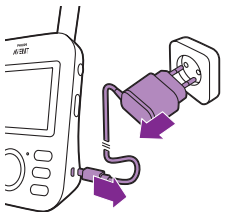

**3** Išjunkite tėvų įrenginį, ištraukite maitinimo adapterį iš tėvų įrenginio ir ištraukite maitinimo adapterį iš sieninio elektros lizdo.

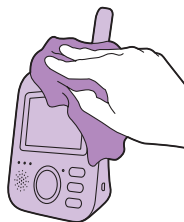

4 Nuvalykite tėvų įrenginį sausu audeklu.

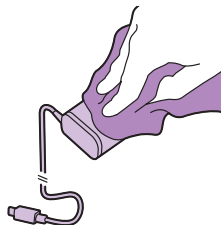

5 Nuvalykite adapterius sausu audeklu.

## Laikymas

Jei ketinate nenaudoti kūdikio stebėjimo įrenginio ilgą laiką, laikykite tėvų įrenginį, kūdikio įrenginį ir adapterius vėsioje ir sausoje vietoje.

## Priedų užsakymas

Norėdami įsigyti priedų ar atsarginių dalių, apsilankykite [www.philips.com/parts-and-accessories](http://www.philips.com/parts-and-accessories) arba kreipkitės į „Philips“ platintoją. Taip pat galite susisiekti su „Philips“ klientų aptarnavimo centru savo šalyje (kontaktinius duomenis žr. tarptautinės garantijos lankstinuke).

## Perdirbimas



- Šis simbolis reiškia, kad gaminio negalima išmesti kartu su įprastomis buitinėmis atliekomis (2012/19/ES).



- Šis simbolis reiškia, kad šiame gaminyje yra įmontuotas pakartotinai įkraunamas maitinimo elementas, kurio negalima išmesti su įprastomis buitinėmis atliekomis (2006/66/EB). Prašome perduoti jūsų gaminį į oficialų surinkimo punktą arba „Philips“ priežiūros centrą, kad pakartotinai įkraunamą bateriją pašalintų specialistai.
- Laikykites jūsų šalyje galiojančių taisyklių, kuriomis reglamentuojamas atskiras elektros ir elektronikos gaminių bei įkraunamų maitinimo elementų surinkimas. Tinkamas tokių gaminių utilizavimas padės išvengti neigiamo poveikio aplinkai ir žmonių sveikatai.

## Senų gaminių ir baterijų išmetimas

Gaminys sukurtas ir pagamintas naudojant aukštos kokybės medžiagas ir komponentus, kuriuos galima perdirbti ir naudoti pakartotinai.

Šis simbolis ant gaminio reiškia, kad gaminiui taikoma Europos Sąjungos Direktyva 2012/19/ES.

Šis simbolis reiškia, kad gaminyje integruotas įkraunamas akumuliatorius, kuriam taikoma Europos Sąjungos Direktyva 2013/56/ES, ir jo negalima išmesti su įprastomis buitinėmis atliekomis. Prilygtinai patariame gaminį atiduoti į oficialų surinkimo punktą arba „Philips“ techninės priežiūros centrą, kad specialistai išimtų įkraunamą akumuliatorių. Sužinokite, kokia taikoma vietinė atskira elektros ir elektroninių gaminių ir įkraunamų akumuliatorių surinkimo sistema. Laikykitės vietinių taisyklių ir niekada nemeskite gaminio bei įkraunamo akumuliatoriaus su įprastomis buitinėmis atliekomis.

Tinkamai išmetus senus gaminius ir įkraunamus akumuliatorius, galima apsaugoti nuo neigiamo poveikio aplinkai ir žmonių sveikatai. Jeigu jūs šalyje nėra elektroninių gaminių surinkimo ar perdirbimo sistemos, galite apsaugoti aplinką išimdami ir pateikdami perdirbti akumuliatorių prieš išmesdami ausines.

Prieš išimdami akumuliatorių įsitikinkite, kad ausinės yra atjungtos nuo įkrovimo dėklo.

## Informacija apie aplinkos apsaugą

Nenaudojamos jokios nereikalingos pakuotės. Pabandėme padaryti taip, kad pakuotę būtų galima lengvai išskirstyti į dvi medžiagas: kartoną (dėžutė) ir polietilena (maišeliai, apsauginis minkštas lapelis).

Įsigyta sistema yra pagaminta iš medžiagų, kurias galima perdirbti ir panaudoti dar kartą, jei ją išrinks specializuota įmonė. Laikykitės vietinių pakuočių, naudotų baterijų ir senos įrangos išmetimo taisyklių.

## Įmontuotojo akumuliatoriaus išėmimas

Pastaba. Prilygtinai rekomenduojame kreiptis į profesionalus, kad išimtų pakartotinai įkraunamą bateriją.

Įkraunamą bateriją išimkite tik tada, kai išmetate prietaisą. Išimdami bateriją užtikrinkite, kad ji būtų visiškai išseivota. Baterija yra tik tėvų įrenginyje.

### Procedūra:

- 1 Išimkite 2 gumines atramas tėvų įrenginio apačioje.
- 2 Pašalinkite 2 sraigtus, kurie dabar matomi tėvų įrenginio apačioje.
- 3 Nukreipkite anteną į viršų ir pašalinkite dabar matomą sraigtą, esantį galiniame korpusė.
- 4 Nuimkite galinį korpusą nuo priekinio korpuso, įstumdami tarp jų atsuktuvą. Naujesnėse versijose, pagamintose po 2020 m. rugpjūčio mėn.\*, yra 2 papildomi varžtai po vertinimo etiketė. Nuplėškite vertinimo etiketę, išsukite varžtus, atlaisvinkite diržo spaustuką ir stumdami atidarykite akumuliatoriaus skyriaus dangtelį.
- 5 Atjunkite baterijos jungiamąjį kabelį (juodą, baltą ir raudoną kabelį).
- 6 Pašalinkite 4 sraigtus iš baterijos laikiklio. Naujose versijose, pagamintose po 2020 m. rugpjūčio, nėra varžtų.
- 7 Išimkite bateriją.

\*Pagaminimo datos kodas DDMMYY nurodytas po diržo spaustukų, virš 2 guminių kojelių.

Jeigu jūsų šalyje nėra elektroninių gaminių surinkimo ar perdirbimo sistemos, galite apsaugoti aplinką išimdami ir pateikdami perdirbti akumuliatorių prieš išmesdami gaminį.

Prieš išimdami akumuliatorių įsitikinkite, kad gaminyje yra atjungtas nuo įkrovimo dėklo.

## Garantija ir pagalba

Jei reikia informacijos ar pagalbos, apsilankykite [www.philips.com/support](http://www.philips.com/support) arba perskaitykite tarptautinės garantijos lankstinuką.

## Dažnai užduodami klausimai

Šiame skyriuje apibendrintos dažniausios problemos, su kuriomis galite susidurti naudodami prietaisą. Jei toliau pateikta informacija nepadės išspręsti problemos, apsilankykite [www.philips.com/support](http://www.philips.com/support), ten rasite dažnai užduodamų klausimų sąrašą, arba kreipkitės į savo šalies klientų aptarnavimo centrą.

### KAIP NAUDOTI / ĮRENGINIŲ SUJUNGIMAS

#### Klausimas

#### Atsakymas

Kodėl kūdikio įrenginio maitinimo įjungimo lemputė nenušvinta, kai įjungiu įrenginį?

Galbūt kūdikio įrenginys neprijungtas prie elektros tinklo. Prijunkite kūdikio įrenginį prie elektros tinklo. Tada perjunkite kūdikio įrenginio įjungimo ir išjungimo jungiklį aukštyn, į padėtį ON (įjungtas), kad būtų užmegztas ryšys su tėvų įrenginiu.

Kodėl prijungus tėvų įrenginį jis neįkraunamas?

Galbūt adapteris neprijungtas tinkamai. Patikrinkite, ar adapteris tinkamai įkištas į sieninį elektros lizdą.

Tėvų įrenginys jau gali būti visiškai įkrautas. Bateriją visiškai įkrovus ir kai įrenginys prijungtas prie maitinimo tinklo, baterijos būsenos lemputė bus žalia.

Kodėl prijungus kūdikio įrenginį jis neįkraunamas?

Kūdikio įrenginyje nėra įkrovimo funkcijos. Kūdikio įrenginys veikia tik prijungtas prie maitinimo tinklo.

Kodėl man nepavyksta užmegzti ryšio?  
Kodėl vis dingsta ryšys?  
Kodėl trūkinėja garsas?

Kūdikio įrenginys ir tėvų įrenginys turbūt yra arti darbinio diapazono ribų arba yra trukdžių, sklaidžiamų kitų 2,4 GHz belaidžių įrenginių. Bandykite pakeisti padėtį, sumažinkite atstumą tarp įrenginių arba išjunkite kitus 2,4 GHz belaidžius įrenginius (nešiojamuosius kompiuterius, mobiliuosius telefonus, mikrobangų krosneles ir t. t.) Atkurti ryšį tarp įrenginių gali užtrukti iki 10 sekundžių.

Praradus signalą tėvų įrenginys pypsės (po 3 trumpus pyptelėjimus kas 20sekundžių).

Kūdikio įrenginys ir tėvų įrenginys gali būti per arti vienas kito, laikykite juos bent per 1,5 metro (5 pėdas) vieną nuo kito, kad užkirstumėte kelią trukdžiams.

## KAIP NAUDOTI / ĮRENGINIŲ SUJUNGIMAS

Kas įvyksta nutrūkusi elektros tiekimui? Kadangi tėvų įrenginys maitinamas pakartotinai įkraunama baterija, jis veikia ir toliau, jei baterija pakankamai įkrauta. Tačiau kūdikio įrenginys nustoja veikti, nes jis neap rūpintas pakartotinai įkraunama baterija ir veikia tik maitinamas iš elektros tinklo. Tėvų įrenginys pypsės, tai indikacija, kad ryšys su kūdikio įrenginiu yra nutrūkęs. Kai elektros tiekimas atkuriamas, ryšys tarp tėvų įrenginio ir kūdikio įrenginio užmezgamas automatiškai.

Kodėl tėvų įrenginio įkrovimo laikas gali trukti ilgiau nei 3 valandas? Tėvų įrenginys įkraunant gali būti įjungtas. Įkraudami išjunkite tėvų įrenginį, kad sutrumpintumėte įkrovimo laiką. Kai tėvų įrenginio ekranas nuolat įjungtas, tėvų įrenginio įkrovimas užtrunka ilgiau.

Galbūt temperatūra viršijo leistiną įkrovimo nuokrypį, dėl kurio kaip apsauginis mechanizmas gali būti nutraukta įkrovimo grandinė. Norėdami tęsti įkrovimą, patraukite įkrovimo stotelę nuo bet kokių šilumos šaltinių, pvz., radiatorių, šilumos sklendžių, viryklės ar kitų šilumą skleidžiančių prietaisų (įskaitant stiprintuvus).

Kodėl turiu laikyti kūdikio įrenginį ir jo laidą mažiausiai 1 metro (3,5 pėdos) atstumu nuo savo kūdikio? Kad kūdikis nepasismaugtų laidu ir garso aptikimo kokybė būtų optimali, visada laikykite kūdikio įrenginį ir jo laidą mažiausiai 1 metro (3,5 pėdos) atstumu nuo kūdikio.

Kuo skiriasi įvairūs tėvų įrenginio naudotojo režimai: „Video“ (Vaizdo), „Audio“ (Garso), VOX (Balso) ir ECO? Toliau pateikiame sąrašą žr. galimų kūdikio stebėjimo įrenginio režimų paaiškinimą.

\* Vaizdo režimas: tėvų įrenginio ekranas ir garsas nuolat įjungti.

\* Garso režimas: bus įjungtas tik garsas. Kai įjungiamas AUDIO (Garso) režimas, tėvų įrenginio ekranas išjungiamas. Ryšio lemputė rodo, kad tėvų įrenginys vis dar įjungtas ir sujungtas su kūdikio įrenginiu. Visų rūšių normalus ryšys su kūdikio įrenginiu galimas, naudojant atsiliepimo, lopšinės ir jautrumo klavišus.

\* VOX (Balso) režimas: tėvų įrenginio ekranas ir garsas išjungiami, jei 20 sekundžių neaptinkamas joks garsas (arba nepakankamas garsas, viršijantis jautrumo nustatymą). Ekranas ir garsas bus įjungti nedelsiant jūsų kūdikiui pravirkus arba peržengus jautrumo ribą. Kai garsas nukrinta žemiau garso slenkščio, vaizdas lieka aktyvus dar 20 sekundžių. Paspaudus vieną iš valdymo mygtukų (ryškumo arba garsumo), įrenginys maždaug 5 sekundes rodytų vaizdą. Taip pat prieinamas lopšinės meniu.

\* ECO režimas: Tėvų įrenginio ekranas ir garsas išjungiami, jei 20 sekundžių neaptinkamas joks garsas. „Eco“ režimu sumažinamas energijos suvartojimas tyliu laikotarpiu, o ryšys su jūsų kūdikiu palaikomas. ECO režimu ECO šviesos diodas šviečia žaliai ir įrenginio ryšys veikia kitaip. ECO režimu tėvų įrenginys naudoja tikrinimo kas 2 sekundes mechanizmą ryšiui su kūdikio įrenginiu tikrinti, o ne nuolatinį ryšį radijo dažniu. Todėl kūdikio įrenginys taip pat sunaudoja mažiau energijos ECO režimu.

## KAIP NAUDOTI / ĮRENGINIŲ SUJUNGIMAS

Kaip atkurti tėvų įrenginį?

Galite atkurti tėvų įrenginį, maždaug 1 sekundei kartu paspausdami maitinimo įjungimo ir išjungimo mygtuką ir apvalų naršymo žemyn mygtuką tėvų įrenginio priekyje. Tėvų įrenginys išsijungs. Norėdami vėl įjungti tėvų įrenginį, paspauskite maitinimo įjungimo ir išjungimo mygtuką. Nebus prarasta tėvų įrenginio atmintyje saugoma konkreti naudotojo informacija, kaip naudotojo režimas, ryškumo nustatymai, garsumas, lopšinės pasirinkimas, mastelio keitimo pasirinkimas ir vibravimo nustatymai.

## TĖVŲ ĮRENGINIO INDIKACIJOS

### Klausimas

### Atsakymas

Tėvų įrenginio baterijos šviesos diodas nušvinta raudonai. Ką man daryti?

Baterijos energijos liko mažai. Jei tėvų įrenginio neprijungsite prie elektros tinklo baterijos šviesos diodui nušvitus raudonai ir pasigirdus pypsėjimui, įrenginys nustos veikti praėjus maždaug 60 minučių.

Ijunkite mažesnę ryškumą ir (arba) garsumą, kad sumažintumėte baterijos eikvojimą, ir prijunkite tėvų įrenginį prie elektros tinklo, panaudodami maitinimo adapterį. (Žr. skyrių „Pasiruošimas naudoti“).

Kodėl pypsi tėvų įrenginys?

Jūsų kūdikio stebėjimo įrenginys pypsi tam tikru būdu, kad informuotų jus apie problemos pobūdį.

1 pyptelėjimas: tėvų įrenginys išjungtas.

1 pyptelėjimas kas 20 sekundžių pirmąsias 3 minutes, paskui kas minutę: tėvų įrenginio baterija baigiama išseikvoti.

3 trumpi pyptelėjimai kas 20 sekundžių: ryšys tarp tėvų įrenginio ir kūdikio įrenginio prarastas, ryšio piktograma rodoma tėvų įrenginio ekrane ir sujungimo mygtukas yra raudonas.

Ką apie mano baterijos būklę parodo išjungtas baterijos šviesos diodas arba jo spalva (žalia, oranžinė, raudona)?

Kai tėvų įrenginys yra prijungtas prie elektros tinklo, baterijos lemputės spalva rodo:

- \* Žalia: baterija visiškai įkrauta.
- \* Oranžinė: baterija įkraunama.

Kai tėvų įrenginys neprijungtas prie elektros tinklo, baterijos lemputės spalva rodo:

- \* Raudona: baterija beveik išseikvota (<10 %).
- \* Išjungtas šviesos diodas: tėvų įrenginys neprijungtas prie elektros tinklo.



## TRIUKŠMAS / GARSAS

### Klausimas

### Atsakymas

Kodėl tėvų įrenginys ir (arba) kūdikio įrenginys skleidžia aukšto tono garsą?

Tėvų įrenginys ir kūdikio įrenginys gali būti per arti vienas kito. Užtikrinkite, kad tėvų įrenginys ir kūdikio įrenginys būtų bent per 2,5 metro (8,2 pėdos) vienas nuo kito.

Gali būti nustatytas per didelis tėvų įrenginio garsumas. Sumažinkite tėvų įrenginio garsumą.

Apie tėvų įrenginio pypsėjimo priežastis žr. DUK „Kodėl tėvų įrenginys pypsi?“.

Kaip galiu nutildyti garsą?

Nutildykite įrenginį spausdami apatinę valdymo mygtuko dalį. Kai garsumo juosta ekrane yra visiškai tuščia, garsas nutildytas.

Kodėl negirdžiu garso? Kodėl negirdžiu, kai mano kūdikis verkia?

Gali būti nustatytas per mažas tėvų įrenginio garsumas arba garsas gali būti išjungtas. Norėdami padidinti garso lygį, paspauskite viršutinę valdymo mygtuko dalį.

Galbūt tėvų įrenginys nutildytas, išjunkite įrenginio nutildymą, spausdami viršutinę valdymo mygtuko dalį, ir sureguliuokite garsą.

Nustatytas per mažas jautrumas, sureguliuokite jautrumą tėvų įrenginio meniu, nustatydami aukštesnį lygį.

Kūdikio įrenginys gali būti per toli nuo jūsų kūdikio. Užtikrinkite, kad kūdikio įrenginys būtų ne toliau kaip 1,5 metro (5 pėdų) atstumu nuo kūdikio, kad garsas būtų aptinkamas optimaliai. Esant mažesniai kaip 1 metro (3,5 pėdos) atstumui padidėja pasismaugimo pavojus.

Kodėl tėvų įrenginys per greitai reaguoja į kitus mano kūdikio skleidžiamus garsus?

Kūdikio įrenginys priima ir kitus garsus, ne tik tuos, kuriuos skleidžia jūsų kūdikis. Perkelkite kūdikio įrenginį arčiau kūdikio (bet išlaikykite minimalų 1 metro (3,5 pėdos) atstumą).

Gali būti nustatytas per aukštas jautrumo lygis. Jei jūsų kūdikis skleidžia tylius garsus, jautrumą reikia padidinti. Tačiau kuo stipresnius garsus skleidžia kūdikis, tuo mažesnį jautrumo lygį galima nustatyti. Galite keisti kūdikio stebėjimo įrenginio jautrumą tėvų įrenginio meniu.

Kodėl tėvų įrenginys zirzia?

Galimi trukdžiai, kai tėvų įrenginys yra už kūdikio įrenginio diapazono ribų. Trukdžiai taip pat galimi, jei yra per daug sienų ar lubų tarp tėvų įrenginio ir kūdikio įrenginio, arba yra įjungtų kitų 2,4 GHz belaidžių įrenginių (pvz., mikrobangų krosnelė, „Wi-Fi“ kelvedis).

Perkalkite tėvų įrenginį į kitą vietą, arčiau kūdikio įrenginio, arba išjunkite kitus belaidžius įrenginius.

Jei šis atsakymas jums nepadėjo, peržiūrėkite kitą DUK „Kodėl tėvų įrenginys ir (arba) kūdikio įrenginys skleidžia aukšto tono garsą?“.

Kiek laiko kūdikio įrenginys gros lopšinę?

Jums pasirinkus lopšinę ji nuolat kartojama apie 15 minučių. Jei norite groti visas prieinamas dainas, lopšinių sąrašė pasirinkite paskutinę parinktį.

**TRIUŠMAS / GARSAS**

Kaip galiu padidinti lopšinės garsumą?

Galite padidinti lopšinės garsumą tėvų įrenginyje, ne kūdikio įrenginyje. Paspauskite tėvų įrenginio lopšinės mygtuką, kad atidarytumėte lopšinių meniu, ir sureguliuokite garsumą.

**VEIKIMO LAIKAS / DIAPAZONAS****Klausimas****Atsakymas**

Kodėl mano kūdikio stebėjimo įrenginys veikia tik daug mažesniu atstumu, negu nurodytas naudotojo vadove?

Nurodytas 300 metrų (985 pėdų) veikimo atstumas galioja tik lauke atvirame ore ir matomumo ribose. Priklausomai nuo aplinkos ir kitų trukdančių veiksnių veikimo diapazonas gali būti mažesnis (žr. taip pat lentelę skyriuje apie tėvų įrenginio ir kūdikio įrenginio padėties parinkimą).

Jūsų namuose veikimo diapazonas yra iki 50 metrų (165 pėdų), jį taip pat riboja sienų ir lubų tarp tėvų įrenginio ir kūdikio įrenginio kiekis bei tipas.

Tėvų įrenginio veikimo laikas turi būti iki 10 valandų. Kodėl mano tėvų įrenginys veikia trumpiau?

Gali būti nustatytas per didelis tėvų įrenginio vaizdo ryškumas, todėl tėvų įrenginys naudoja daug energijos. Sumažinkite įrenginio ryškumą.

Kai nuolat įjungtas vaizdo rodymas, tėvų įrenginys sunaudoja daug energijos. Kad pailgintumėte veikimo laiką, tėvų įrenginio meniu įjunkite AUDIO (Garso), VOX (Balso) arba ECO režimą (žr. skyriaus „Funkcijos“ dalis „AUDIO (Garso) režimas“, „VOX (Balso) režimas“ arba „ECO režimas“).

Gali būti nustatytas per didelis tėvų įrenginio garsumas, todėl tėvų įrenginys naudoja daug energijos. Sumažinkite tėvų įrenginio garsumą.

Kaip ir bet kurio pakartotinai įkraunamo elektroninio prietaiso, baterijos talpa sumažėja po ilgo naudojimo laikotarpio.

## VAIZDO EKRAMAS

### Klausimas

### Atsakymas

Kodėl tėvų įrenginys patiria trukdžius? Kodėl mirksi tėvų įrenginio vaizdo ekranas?

Galimi trukdžiai, kai tėvų įrenginys yra už kūdikio įrenginio diapazono ribų. Trukdžiai taip pat galimi, jei yra per daug sienų ar lubų tarp tėvų įrenginio ir kūdikio įrenginio, arba yra įjungtų kitų 2,4 GHz belaidžių įrenginių (pvz., mikrobangų krosnelė, „Wi-Fi“ kelvedis).

Galbūt turite daugiau nei 2 kūdikių stebėjimo monitorių rinkinius ir dėl to gali atsirasti trikdžių. Laikykite šiuos 2 kūdikių stebėjimo įrenginius atokiai vieną nuo kito, geriausia atskiruose kambariuose.

Perkalkite tėvų įrenginį į kitą vietą, arčiau kūdikio įrenginio, arba išjunkite kitus belaidžius įrenginius.

Gali reikėti įkrauti pakartotinai įkraunamą tėvų įrenginio bateriją.

Kodėl vaizdo ekrane nėra jokio vaizdo, kai ryšio lemputė žalia?

Tėvų įrenginys gali veikti AUDIO (Garso), VOX (Balso) ar ECO režimu. Norėdami perjungti režimus (žr. 'Režimai'), paspauskite režimo mygtuką dešiniojoje tėvų įrenginio pusėje.

Kodėl vaizdo ekrane neaiškus vaizdas?

Gali būti nustatytas per mažas ekrano ryškumas. Padidinkite tėvų įrenginio ekrano ryškumą, pasinaudodami valdymo mygtuku centre.

Galbūt kūdikio įrenginio lęšis nešvarus. Nuvalykite lęšį sausu audeklu.

Kūdikio įrenginys gali būti per toli nuo jūsų kūdikio. Kad vaisto kokybė būtų optimali, užtikrinkite, kad kūdikio įrenginys būtų ne toliau kaip 1,5 metro (5 pėdų) atstumu nuo jūsų kūdikio. Esant mažesniai kaip 1 metro (3,5 pėdos) atstumui padidėja pasismaugimo pavojus.

## Tvirtinimas prie sienos

Spausdinimo instrukcijos

Išspausdinkite šį puslapį 100 proc. masteliu ir pasinaudokite šablonu, kad tiksliai pažymėtumėte sienoje kiaurymių sraigtams vietas.

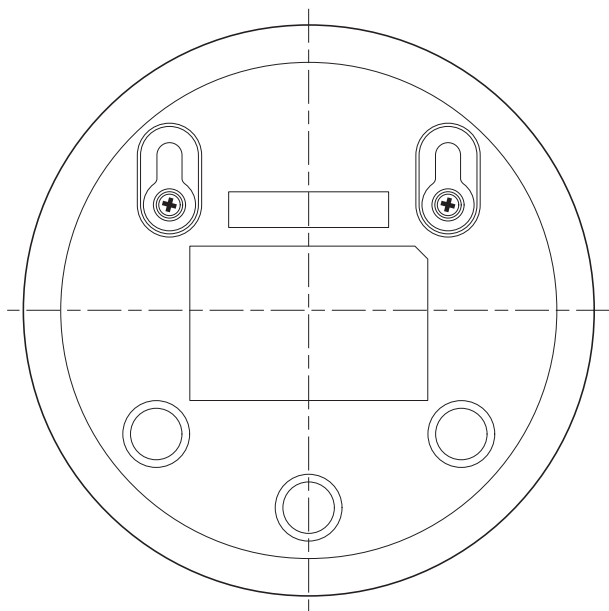

### Bendroji informacija

Įkraunamas ličio jonų akumuliatorius (2600 mAh)

FHSS dažnio juosta 2,4 GHz.

Maks. radijo dažnių galia:  $\leq$  20 dBm

Maitinimo blokas:

Modelis: ASSA105E-050100 (ES kištukas) arba

ASSA105B-050100 (JK kištukas)

Įėjimas: 100–240 V, 50 / 60 Hz,  $\sim$ 0,35 A

Išėjimas: 5,0 V  $\equiv$  1,0 A, 5,0 W

Vidutinis aktyvus efektyvumas:  $\geq$  73,62%

Energijos sąnaudos be apkrovos (W): 0,1 W

# Ievads

Apsveicam ar pirkumu un laipni lūdzam Philips Avent! Lai izmantotu visas priekšrocības, ko sniedz Philips Avent nodrošinātais atbalsts, reģistrējiet savu produktu vietnē [www.philips.com/welcome](http://www.philips.com/welcome).

Philips Avent mazuļa video uzraudzības ierīce palīdz jums visu diennakti, ļaujot novērot mazuli gan dienā, gan naktī neatkarīgi no tā, kurā mājas daļā atrodaties. Jaunākās digitālās tehnoloģijas nodrošina skaidru skaņu un skaidrāko mazuļa attēlu. Tas sniedz jums lielāku drošības sajūtu, neieejot mazuļa istabā un nepamodinot viņu.

## Vispārīgs apraksts

- 1 Vecāku ierīce
- 2 Displejs
- 3 Režīma ECO indikators
- 4 Bateriju statusa indikators
- 5 Savienojuma indikators
- 6 Skaļrunis
- 7 Vadības poga (izvēlnes navigācija/skaļums/spilgtums)
- 8 Jūtīguma poga
- 9 Šūpuļdziesmas poga
- 10 Atbildēšanas poga
- 11 Mazās kontaktdakšas kontaktligzda
- 12 Režīma poga
- 13 Ieslēgšanas/izslēgšanas poga
- 14 Antena
- 15 Jostas saspraude
- 16 Mazuļa ierīce
- 17 Kamera
- 18 Šūpuļdziesmas ieslēgšanas/izslēgšanas poga
- 19 Mikrofons
- 20 Ieslēgšanas/izslēgšanas slīdslēdzis
- 21 Antena
- 22 Skaļrunis
- 23 Mazās kontaktdakšas kontaktligzda
- 24 Caurumi piestiprināšanai pie sienas
- 25 Adapteris (2x)

## Svarīga informācija par drošību

Pirms ierīces lietošanas rūpīgi izlasiet šo svarīgo informāciju un saglabājiet to, lai vajadzības gadījumā varētu ieskatīties tajā arī turpmāk.

### SVARĪGI

**Mazuļa uzraudzības ierīce ir palīgiei. Tā neaizstāj atbildīgu un atbilstošu vecāku uzraudzību un nav izmantojama šādam nolūkam.**

Nekad neatstājiet mazuli mājās vienu pašu. Vienmēr nodrošiniet, lai mājās būtu kāds cilvēks, kas varētu pieskatīt mazuli un par to parūpēties.

#### Atruna

Ņemiet vērā, ka jūs atbildat par šīs mazuļa uzraudzības ierīces lietošanu. Koninklijke Philips N.V. un tās meitas uzņēmumi neatbild par šīs mazuļa uzraudzības ierīces darbību vai tās lietošanu, un tāpēc neuzņemas nekādu atbildību.

#### Bīstami

- Nekādā gadījumā neiegremdējiet mazuļa uzraudzības ierīci ūdenī vai kādā citā šķidrumā. Nenovietojiet ierīci vietā, kur uz tās var uzlīdēt ūdens vai kāds cits šķidrums. Nekādā gadījumā neizmantojiet mazuļa uzraudzības ierīci mitrās vietās vai blakus ūdenim.
- Nekādā gadījumā nenovietojiet uz mazuļa uzraudzības ierīces priekšmetus un neaizsedziet ierīci. Neblokējiet ventilācijas atveres. Uzstādiet ierīci saskaņā ar ražotāja norādījumiem.

**Brīdinājums: nožņaugšanās risks — bērni var SAPĪTIES vadus. Glabājiet šo vadu bērniem nepieejamā vietā (vairāk nekā 3 pēdu (0,9 m) attālumā). Nenoņemiet šo etiķeti.**



#### Brīdinājums

- Pirms ierīces pievienošanas elektrotīklam pārbaudiet, vai uz adaptera norādītais spriegums atbilst elektrotīkla spriegumam jūsu mājā.
- Nemainiet un nenogrieziet nevienu adaptera daļu, kā arī nevienu tā daļu un vadu, jo var rasties bīstama situācija.
- Izmantojiet tikai komplektā esošo adapteri.
- Ja adapters ir bojāts, lai izvairītos no negadījumiem, nomainiet to ar oriģinālo adapteri.
- Šo ierīci var izmantot bērni no 8 gadu vecuma un personas ar ierobežotām fiziskajām, uztveres vai garīgajām spējām vai bez pieredzes un zināšanām, ja šīm personām tiek nodrošināta uzraudzība vai sniegti norādījumi par ierīces drošu lietošanu un tās saprot iespējamo bīstamību. Bērni nedrīkst rotaļāties ar ierīci. Bērni bez uzraudzības nedrīkst tīrīt ierīci vai veikt tās tehnisko apkopi.
- Nodrošiniet, lai elektrības vadam nevar uzkāpt vai to saspiest, it īpaši kontaktdakšas un kontaktrozetes tuvumā, kā arī vietā, kur vads tiek pievienots pie ierīces.

- Raugieties, lai mazuļa uzraudzības ierīce būtu novietota tā, ka iespraustais elektrības vads nešķērso durvju ailu vai eju. Ja novietojat mazuļa uzraudzības ierīci uz galda vai zema skapīša, neļaujiet strāvas vadam karāties pāri galda vai skapīša malai. Raugieties, lai iespraustais elektrības vads neatrastos uz grīdas, jo, aizķeroties aiz tā, var pakļupt.
- Nepieļaujiet, ka ar iepakojuma materiālu (polietilēna maisiņiem, kartona starplikām utt.) spēlējas bērni, jo tie nav paredzēti rotaļām.
- Lai novērstu elektriskās strāvas trieciena risku, neatveriet mazuļa ierīces vai vecāku ierīces korpusu.

## Akumulatoru drošības norādījumi

- Izmantojiet šo izstrādājumu tikai paredzētajam mērķim un ievērojiet vispārīgos un bateriju drošības norādījumus, kas aprakstīti šajā lietošanas instrukcijā. Nepareiza rīcība var izraisīt elektrošoku, apdegumus, ugunsgrēku un citus apdraudējumus vai traumas.
- Lai uzlādētu akumulatoru, izmantojiet tikai izstrādājuma komplektācijā iekļauto atdalāmo barošanas bloku\*. Neizmantojiet pagarinātāju.
- Uzlādējiet, lietojiet un glabājiet ierīci 0–40 °C temperatūrā.
- Vienmēr atvienojiet izstrādājumu, kad tas ir pilnībā uzlādēts.
- Nededziniet izstrādājumus un to baterijas un nepakļaujiet tos tiešai saules iedarbībai vai augstai temperatūrai (piemēram, karstos automobiļos vai pie karstām krāsnīm). Pārkaršanas gadījumā baterijas var eksplodēt.
- Ja izstrādājums kļūst pārmērīgi karsts, rada neparastu smaržu, maina krāsu vai ja uzlādei nepieciešams daudz ilgāks laiks nekā parasti, pārtrauciet izstrādājuma lietošanu un uzlādi, kā arī sazinieties ar vietējo Philips izplatītāju.
- Nenovietojiet izstrādājumus un to baterijas mikroviļņu krāsnīs vai uz indukcijas plītiem.
- Šajā izstrādājumā ir atkārtoti uzlādējama baterija, kas nav nomaināma. Neatveriet izstrādājumu, lai nomainītu atkārtoti uzlādējamo bateriju.
- Rikojoties ar baterijām, pārliecinieties, vai jūsu rokas, izstrādājums un baterijas ir sausas.
- Lai nepieļautu, ka baterijas sakarst vai izdala toksiskas vai bīstamas vielas, neveiciet modifikācijas, nepārduriet vai nebojājiet izstrādājumus un baterijas, kā arī neizjauciet baterijas, nesavienojiet tās īsslēgumā, neuzlādējiet tās pārmērīgi vai neveiciet pretēju baterijas uzlādi.
- Lai pēc izņemšanas izvairītos no nejauša bateriju īssavienojuma, neļaujiet bateriju poliēm saskarties ar metāla priekšmetiem (piemēram, monētām, matadatām, gredzeniem). Neietīt baterijas alumīnija folijā. Pirms bateriju izmešanas ievietojiet baterijas plastmasas maisiņā vai aizlīmējiet to polus.
- Ja baterijas ir bojātas vai noplūdušas, izvairieties no saskares ar ādu vai acīm. Ja tomēr tā notiek, nekavējoties kārtīgi skalojiet ar ūdeni un meklējiet medicīnisku palīdzību.

## Ievērībai

- Izmantojiet ierīci temperatūrā no 0 °C līdz 40 °C.
- Neuzstādi ierīci siltuma avotu, piemēram, radiatoru, siltā gaisa atveru, krāšņu vai citu ierīču (tostarp pastiprinātāju), tuvumā.
- Pirms pieskaraties adapteriem, kontaktdakšām un strāvas vadam, pārliecinieties, ka jūsu rokas ir sausas.
- Visi nepieciešamie mazuļa ierīces, vecāku ierīces un maiņstrāvas adaptera marķējumi atrodas attiecīgi mazuļa ierīces, vecāku ierīces un maiņstrāvas adaptera apakšpusē.

## Atbilstības deklarācija

Ar šo Philips Electronics Hong Kong Limited paziņo, ka šis izstrādājums atbilst Direktīvas 2014/53/ES pamatprasībām un citiem attiecīgajiem noteikumiem. EK atbilstības deklarācijas (DoC) kopija ir pieejama tiešsaistē tīmekļa vietnē [www.philips.com/support](http://www.philips.com/support).

## Atbilstība EMF

Šis produkts atbilst visiem piemērojamiem standartiem un noteikumiem, kas attiecas uz elektromagnētisko lauku iedarbību.

# Sagatavošana lietošanai

## Mazuļa ierīce

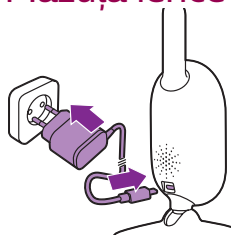

Pievienojiet strāvas adapteri mazuļa ierīcei un sienas kontaktligzdai.

## Vecāku ierīce

Vecāku ierīces darbību nodrošina iebūvēts atkārtoti uzlādējams litija jonu akumulators.

Izpildiet tālāk norādītās darbības, lai uzlādētu vecāku ierīci:

**1** Ievietojiet mazo kontaktdakšu vecāku ierīcē un ievietojiet adapteri sienas kontaktligzdā.

- Akumulatora statusa indikators iedegas oranžā krāsā, norādot, ka notiek ierīces uzlāde.

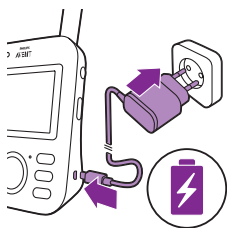

- Kad akumulators ir pilnībā uzlādēts, akumulatora statusa indikators nepārtraukti deg zaļā krāsā.

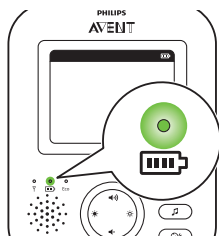



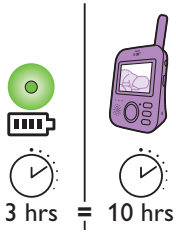

- Ja pamatvienību uzlādējat 3 stundas, to var izmantot bez vada ECO režīmā aptuveni 10 stundas.
- Ja vecāku ierīce ir ieslēgta uzlādes laikā, uzlādei ir vajadzīgs aptuveni divas reizes ilgāks laiks.

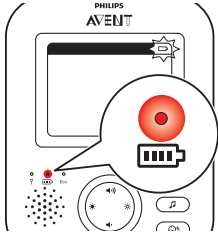

- Kad vecāku ierīces atkārtoti uzlādējams akumulators ir gandrīz pilnībā izlādējies, akumulatora statusa indikators iedegas sarkanā krāsā un vecāku ierīce rada skaņas signālu.
- Ja akumulators ir pilnībā izlādējies un vecāku ierīce nav pievienota elektrotīklam, vecāku ierīce tiek automātiski izslēgta un tiek pārtraukts savienojums ar mazuļa ierīci.

Piezīme. Iebūvēto atkārtoti uzlādējamo akumulatoru nevar izņemt no produkta.

Piezīme. Akumulators pakāpeniski un ļoti lēni izlādējas pat tad, ja vecāku ierīce ir izslēgta.

Padoms. Lai taupītu akumulatora enerģiju, izslēdziet vecāku ierīci, kad to nelietojat.

Piezīme. Ir ieteicams pievienot vecāku ierīci elektrotīklam un neatvienot to visu nakti. Ja nakts laikā vecāku ierīces akumulators izlādējas līdz zēmam uzlādes līmenim, vecāku ierīce rada skaņas signālu, kas var jūs pamodināt.

## Mazuļa uzraudzības ierīces izmantošana

### Vecāku ierīces un mazuļa ierīces savienošana

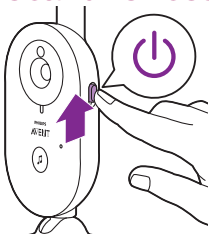

- 1 Pabīdīet mazuļa ierīces ieslēgšanas/izslēgšanas slīdslēdži uz augšu pozīcijā ON (ieslēgts).

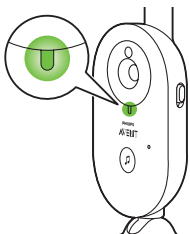

- 2 Kad mazuļa ierīce ir ieslēgta, tās ieslēgšanas indikators iedegas zaļā krāsā.

Piezīme. Mazuļa ierīces ieslēgšanas indikators vienmēr iedegas zaļā krāsā — pat tad, ja nav izveidots savienojums ar vecāku ierīci.

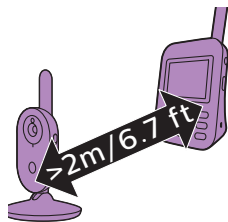

- 3 Novietojiet vecāku ierīci un mazuļa ierīci vismaz 2,5 metru/8,2 pēdu attālumā vienu no otras, lai nerastos akustiskā atgriezeniskā saite.

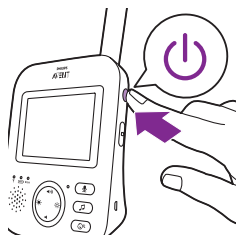

- 4 Lai ieslēgtu vecāku ierīci, 1 sekundi nospiediet šīs ierīces pogu "on/off".

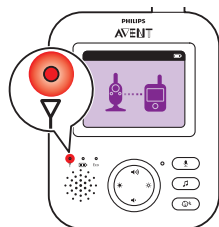

- Tiek ieslēgts displejs, tajā tiek parādīts savienojuma attēls, un savienojuma indikators iedegas sarkanā krāsā. Vecāku ierīcē tiek sākta mazuļa ierīces meklēšana.

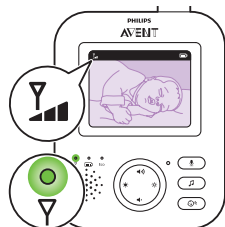

- Kad ir izveidots vecāku ierīces savienojums ar mazuļa ierīci, vecāku ierīces savienojuma indikators iedegas zaļā krāsā un displejā tiek parādīta viena vai vairākas joslas.

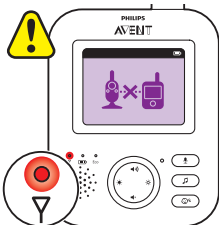

**Piezīme.** Vecāku ierīces un mazuļa ierīces savienojuma izveidošana ilgst mazāk par 10 sekundēm.

Ja mazuļa ierīce ir izslēgta, vecāku ierīcē tiek rādīts attēls, kas norāda, ka ierīce atrodas ārpus uztveršanas diapazona. Pārliedzinieties, ka mazuļa ierīce ir ieslēgta.

- Ja netiek izveidots savienojums, savienojuma indikators iedegas sarkanā krāsā, vecāku ierīce rada trīs īsus skaņas signālus ik pēc 20 sekundēm un displejā tiek parādīts attēls, kas norāda, ka ierīce atrodas ārpus uztveršanas diapazona.

## Mazuļa uzraudzības ierīces novietošana

**Brīdinājums.** Mazuļa ierīces vads rada nožņaugšanās risku. **Nodrošiniet, lai mazuļa ierīce un tās vads atrastos vismaz 1 metra/3,5 pēdu attālumā no mazuļa. Nekādā gadījumā nenovietojiet mazuļa uzraudzības ierīci zīdaiņa gultiņā vai sētiņā.**

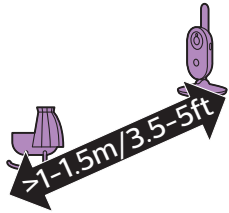

- 1 Lai nodrošinātu optimālu skaņas uztveršanu, novietojiet mazuļa ierīci ne vairāk kā 1,5 metru/5 pēdu attālumā no mazuļa. Nodrošiniet, lai mazuļa ierīce atrastos vismaz 1 metra/3,5 pēdu attālumā no mazuļa, lai novērstu iespējamus nožņaugšanās riskus.

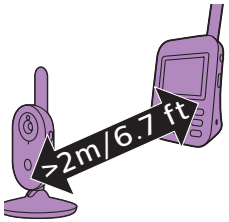

- 2 Novietojiet vecāku ierīci mazuļa ierīces uztveršanas diapazonā. Novietojiet to vismaz 2,5 metru/8,2 pēdu attālumā no mazuļa ierīces, lai nerastos akustiskā atgriezeniskā saite.

Piezīme. Ja lietojat bezvadu tālruni, bezvadu video ierīci, Wi-Fi tīklu, mikroviļņu krāsni vai Bluetooth ierīci ar 2,4 GHz frekvenci un rodas vecāku ierīces vai mazuļa ierīces darbības traucējumi, pārvietojiet vecāku ierīci, līdz vairs nerodas traucējumi.

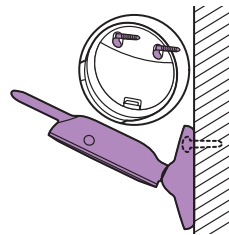

- 3 Mazuļa ierīci var novietot divos veidos
  - a Novietojiet ierīci uz stabilas, līdzenas un horizontālas virsmas.
  - b Piestipriniet mazuļa ierīci pie sienas, izmantojot skrūves.

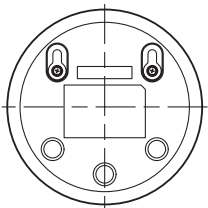

Padoms. Sienas stiprinājuma šablons (sk. 'Sienas stiprinājums') mazuļa ierīces piestiprināšanai pie sienas ir pieejams šīs lietotāja rokasgrāmatas beigās.

Padoms. Izmantojiet nodrošināto šablonu, lai uz sienas precīzi atzīmētu skrūvju caurumu atrašanās vietas.

Padoms. Novietojiet mazuļa ierīci augstāk, lai varētu labi pārrēdzēt mazuļa gultu vai sētiņu.

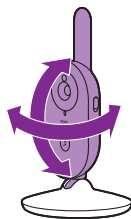

- 4 Pielāgojiet mazuļa ierīces novietojumu, lai nodrošinātu vislabāko sava mazuļa redzamību. Mazuļa ierīci var pagriezt, lai to novietotu vajadzīgajā pozīcijā.

### Sausi materiāli

### Materiālu biezums

### Diapazona traucējumi

Koks, apmetums, kartons, stikls (bez metāla, stieplēm vai svina)

< 30 cm (12 collas)

0-10 %

Ķieģeļi, saplāksnis

< 30 cm (12 collas)

5-35 %

Dzelzsbetons

< 30 cm (12 collas)

30-100 %

Metāla režģi vai stieņi

< 1 cm (0,4 collas)

90-100 %

Metāla vai alumīnija loksnes

< 1 cm (0,4 collas)

100 %

## Darbības diapazons

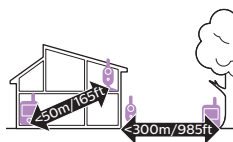

Uztveršanas diapazons ir līdz 50 metriem /165 pēdām iekštelpās un līdz 300 metriem / 985 pēdām ārpus telpām. Mazuļa uzraudzības ierīces darbības diapazonu ietekmē apkārtnē un citi faktori, kas rada traucējumus. Slapji un mitri materiāli rada tik intensīvus traucējumus, ka diapazons samazinās līdz pat 100 %.

# Funkcijas un iestatījumi

## Skaļums

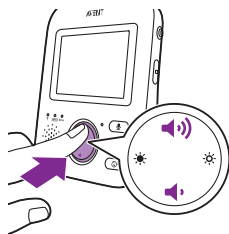

Varat noregulēt vecāku ierīces skaļruņa skaļuma līmeni atbilstoši savām vēlmēm.

- 1 Nospiediet vadības pogas augšējo vai apakšējo daļu, lai regulētu skaļumu.

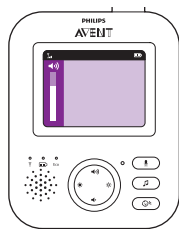

Padoms. Pārliecinieties, ka skaļums ir noregulēts atbilstoši pašreizējiem apstākļiem. Trokšņainā vidē varat arī ieslēgt vibrācijas brīdinājumu.

Displejā tiek parādīta skaļuma josla, lai jūs redzētu izvēlēto skaļuma līmeni.

Piezīme. Ja ir iestatīts augsts skaļuma līmenis, vecāku ierīce patērē vairāk enerģijas.

Piezīme. Ja ir iestatīts skaļuma joslas minimālais līmenis, skaņa ir izslēgta. Vecāku ierīces statusa joslā tiek rādīta skaņas izslēgšanas ikona, un vecāku ierīce nodrošina tikai brīdinājumus un videoattēlu.

## Spilgtums

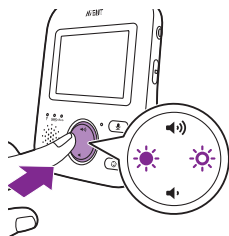

Varat noregulēt vecāku ierīces displeja spilgtumu atbilstoši savām vēlmēm.

- 1 Nospiediet vadības pogas kreiso vai labo daļu, lai regulētu vecāku ierīces displeja spilgtumu.

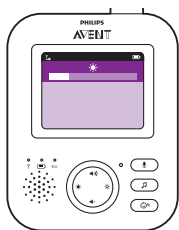

Displejā tiek parādīta spilgtuma josla, kas norāda izvēlēto spilgtuma līmeni.

Piezīme. Ja ir iestatīts augsts spilgtuma līmenis, vecāku ierīce patērē vairāk enerģijas.

## Režīmi

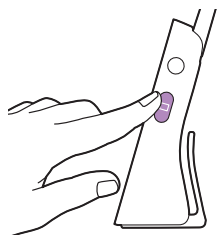

Šai mazuļa uzraudzības ierīcei ir četri dažādi režīmi, kas ļauj izvēlēties veidu, kā vēlaties uzraudzīt savu mazuļi: VIDEO, AUDIO, VOX un ECO.

Kad mazuļa uzraudzības ierīce ir ieslēgta, varat pārslēgt šos 4 dažādos režīmus, nospiežot režīma pogu vecāku ierīces sānos.

Displejā ir redzams izvēlētais režīms. Izvēlētais režīms ir norādīts arī statusa joslā. Ieslēdzot ierīci, ir aktīvs pēdējais izmantotais režīms.

### Režīms VIDEO

Nospiediet režīma pogu vecāku ierīces sānos, lai aktivizētu režīmu VIDEO.

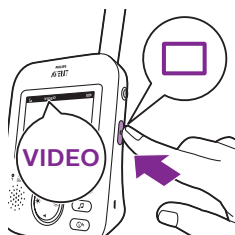

Ja ir aktivizēts režīms VIDEO, ekrāns vienmēr ir ieslēgts, lai jūs varētu novērot savu mazuļi. Visas skaņas tiek tieši pārsūtītas uz vecāku ierīci.

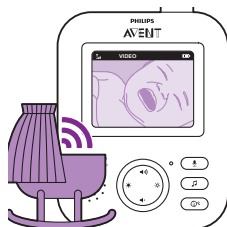
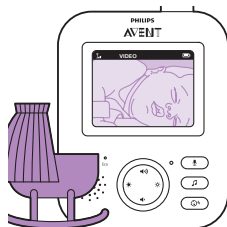

Piezīme: Iestatiet jutības līmeni Very High (Ļoti augsts), lai vecāku ierīcē tiktu nepārtraukti atskaņota skaņa. Papildinformāciju skatiet nodaļā "Jutības līmenis".

## Režīms AUDIO

- 1 Nospiediet režīma pogu vecāku ierīces sānos, lai aktivizētu režīmu AUDIO.

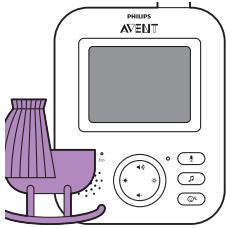

Ja tiek aktivizēts režīms AUDIO, tiek izslēgts vecāku ierīces displejs. Pēc 3 sekundēm tiek pilnībā izslēgts displejs un vairs nav redzama statusa josla.

**Piezīme.** Statusa josla nav redzama, kad ir izslēgts displejs.

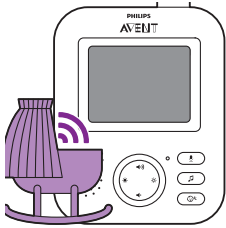

**Piezīme.** Savienojuma indikators norāda, ka vecāku ierīce joprojām ir ieslēgta un ir izveidots tās savienojums ar mazuļa ierīci.

**Piezīme.** Iestatiet jutības līmeni Very High (Ļoti augsts), lai vecāku ierīcē tiktu nepārtraukti atskaņota skaņa. Papildinformāciju skatiet nodaļā "Jutības līmenis".

Visas skaņas tiek nepārtraukti pārsūtītas uz vecāku ierīci. Ja mazulis raud, vecāku ierīces displejs paliek izslēgts, taču ar mazuļa ierīci uztvertās skaņas tiek pārsūtītas uz vecāku ierīci.

## Režīms VOX

- 1 Nospiediet režīma pogu vecāku ierīces sānos, lai aktivizētu režīmu VOX.

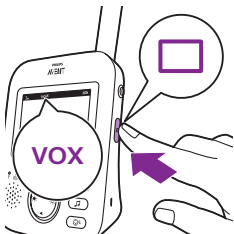

**Piezīme.** Ja ir ieslēgts displejs, izvēlētais režīms tiek rādīts statusa joslā. Statusa josla nav redzama, kad ir izslēgts displejs.

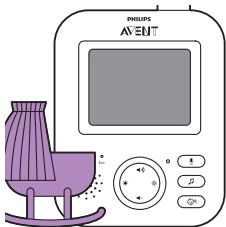

Ja ir aktivizēts režīms VOX un 20 sekunžu laikā netiek uztverta nekāda skaņa, tiek izslēgts vecāku ierīces displejs un skaņa.



Kad ar mazuļa ierīci tiek uztverta skaņa, nekavējoties tiek ieslēgts vecāku ierīces displejs un skaņa. Skaņas tiek pārsūtītas uz vecāku ierīci.

Piezīme. Skaņas un displeja aktivizēšanas minimālais skaņas līmenis ir atkarīgs no jutības iestatījuma..

## Režims ECO

1 Nospiediet režīma pogu vecāku ierīces sānos, lai aktivizētu režīmu ECO.

Piezīme. Ja ir ieslēgts displejs, izvēlētais režīms ir redzams statusa joslā. Statusa josla nav redzama, kad ir izslēgts displejs.

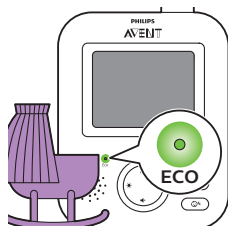

Ja ir aktivizēts režīms ECO un 20 sekunžu laikā netiek uztverta nekāda skaņa, tiek izslēgts vecāku ierīces displejs un skaņa. Režīma ECO indikators iedegas zaļā krāsā, norādot, ka ir aktivizēts režīms ECO. Kad ir aktivizēts režīms ECO, displejs un skaņas pārsūtīšana ir izslēgti.

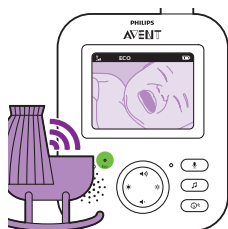

Kad ar mazuļa ierīci tiek uztverta skaņa, nekavējoties tiek ieslēgts vecāku ierīces displejs un skaņa. Skaņas tiek pārsūtītas uz vecāku ierīci.

Piezīme. Skaņas un displeja aktivizēšanas minimālais skaņas līmenis ir atkarīgs no jutības iestatījuma..



# Šūpuļdziesmas

Šūpuļdziesmu funkciju var aktivizēt, izmantojot vecāku ierīci vai mazuļa ierīci. Lai aktivizētu šūpuļdziesmas funkciju, izmantojot vecāku ierīci, izpildiet tālāk sniegtos norādījumus.:

## Šūpuļdziesmas izvēle

- 1 Nospiediet vecāku ierīces šūpuļdziesmas pogu, lai atvērtu šūpuļdziesmu izvēlni.

Piezīme: Ja šūpuļdziesmas poga tiek nospiesta, kad jau ir atvērta šūpuļdziesmas izvēlne, šī izvēlne tiek aizvērta.

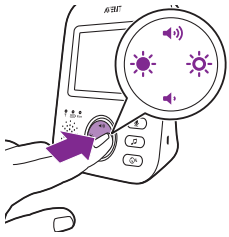
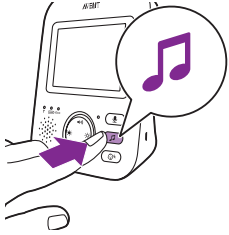

- 2 Nospiediet vadības pogas labo daļu, lai atvērtu šūpuļdziesmu sarakstu..

- 3 Nospiediet vadības pogas augšējo vai apakšējo daļu, lai ritinātu šūpuļdziesmu sarakstu.



- 4 Nospiediet vadības pogas labo pusi, lai atskaņotu noteiktu šūpuļdziesmu. Ja vēlaties pārtraukt šūpuļdziesmas atskaņošanu, vēlreiz nospiediet vadības pogas labo pusi.
- 5 Vecāku ierīces statusa joslā tiek rādīts to šūpuļdziesmu skaits, kas tiek atskaņotas un atkārtotas.





Mazuļa ierīcē tiek sākta šūpuļdziesmas atskaņošana, un tā tiek nepārtraukti atkārtota aptuveni 15 minūtes.

Padoms. Lai atkārtotu visas pieejamās dziesmas, izvēlieties pēdējo iespēju sarakstā.

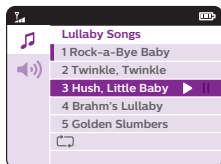

- 6 Ja vēlaties izvēlēties citu šūpuļdziesmu, ritiniet uz augšu vai uz leju, izmantojot vadības pogu, lai sarakstā izvēlētos citu dziesmu. Nospiediet vadības pogas labo daļu, lai sāktu atlasītās dziesmas atskaņošanu.
- 7 Lai apturētu šūpuļdziesmas atskaņošanu, nospiediet vecāku ierīces šūpuļdziesmas pogu, bet, lai pārtrauktu pašlaik atskaņotās dziesmas atskaņošanu, vēlreiz nospiediet vadības pogas labo daļu.

## Šūpuļdziesmas skaļums

- 1 Nospiediet šūpuļdziesmas pogu un pēc tam nospiediet vadības pogas apakšējo daļu, lai izvēlētos šūpuļdziesmas izvēlnes skaļuma iespēju. Nospiediet vadības pogas labo daļu, lai piekļūtu šūpuļdziesmas skaļuma līmeņiem.

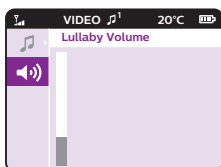

- 2 Nospiediet vadības pogas augšējo vai apakšējo daļu, lai regulētu skaļumu.

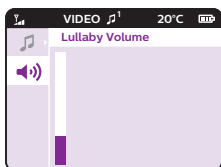

Lai aktivizētu šūpuļdziesmas funkciju, izmantojot mazuļa ierīci, nospiediet mazuļa ierīces šūpuļdziesmas ieslēgšanas/izslēgšanas pogu.

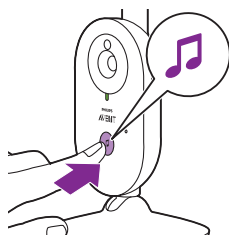



Mazuļa ierīcē tiek sākta pēdējās vecāku ierīcē izvēlētās šūpuļdziesmas atskaņošana, un tā tiek nepārtraukti atkārtota aptuveni 15 minūtes. Lai apturētu šūpuļdziesmas atskaņošanu, izmantojot mazuļa ierīci, nospiediet mazuļa ierīces šūpuļdziesmas ieslēgšanas/izslēgšanas pogu.

## Atbildēšana



Varat izmantot vecāku ierīces atbildēšanas pogu, lai runātu ar savu mazuli.

- 1 Nospiediet un turiet vecāku ierīces atbildēšanas pogu.
- 2 Skaidri runājiet vecāku ierīces priekšpusē esošajā mikrofonā, novietojot to 15–30 cm/0,5–1 pēdas attālumā.

Kamēr ir nospiesta atbildēšanas poga, tiek uzturēts atvērts skaņas savienojums ar mazuļa ierīci. Vecāku ierīces displejā tiek rādīta atbildēšanas ikona, norādot, ka ir aktivizēts savienojums.



- 3 Kad esat beidzis runāt, atlaidiet atbildēšanas pogu.

Piezīme. Kamēr ir nospiesta atbildēšanas poga, vecāku ierīcē nevar apstrādāt no mazuļa ierīces saņemtās skaņas.

## Sensitivity (Jutība)

No mazuļa ierīces jutības līmeņa ir atkarīgs tas, ko dzirdat vecāku ierīcē. Ja ir iestatīts augsts līmenis, dzirdēsiet daudz skaņu, tostarp klusas fona skaņas. Ja ir iestatīts zems jutības līmenis, dzirdēsiet tikai skaļākās skaņas.

- 1 Lai piekļūtu jutīguma līmeņa iestatījumiem, nospiediet jutīguma pogu.

Piezīme. Vēlreiz nospiežot jutīguma pogu, izvēlne tiek aizvērta.

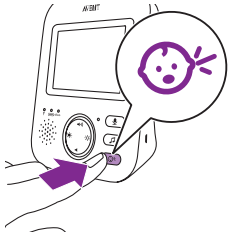



- 2 Nospiediet vadības pogas augšējo vai apakšējo daļu, lai izvēlētos vajadzīgo jutības līmeni.

Ja mazulis rada tikai klusas skaņas, vecāku ierīcē ir jāiestata augsts mazuļa ierīces jutības līmenis.



Jo skaļākas skaņas rada mazulis, jo zemāku jutības līmeni var iestatīt vecāku ierīcē.

Piezīme. Ja ir aktivizēts režīms AUDIO vai VIDEO un ir iestatīts jutības līmenis Very High (Ļoti augsts), tiek nepārtraukti atskaņota skaņa. Pretējā gadījumā klusas skaņas netiek atskaņotas.

Padoms. Jutības līmeni var noregulēt tā, lai jūs vienmēr dzirdētu mazuļa radītās skaņas un nedzirdētu citas traucējošās skaņas. Ja istabā ir daudz fona trokšņu, pazeminiet jutības līmeni, lai nedzirdētu šīs skaņas vecāku ierīcē.



## Jostas saspraude

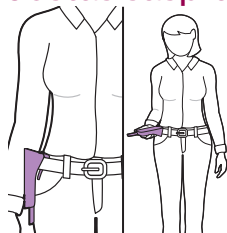

Varat paņemt vecāku ierīci sev līdzī gan mājā, gan ārpus tās, ar jostas saspraudi piestiprinot vecāku ierīci siksnai vai jostai. Tādējādi varat uzraudzīt mazuli, kamēr pārvietojaties.

Piezīme. Tagad displejs ir apgriezts otrādi, tāpēc varat ekrānā novērot savu mazuli, vienkārši paceļot vecāku ierīci.

## Tīršana un kopšana

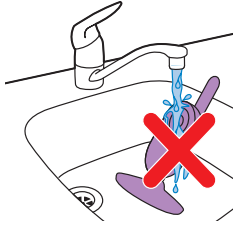

**Brīdinājums.** Neiegremdējiet vecāku ierīci, mazuļa ierīci un strāvas adapterus ūdenī un netīriet tos ar tekošu ūdeni.



**Brīdinājums.** Neizmantojiet tīršanas aerosolu vai šķidrās tīršanas līdzekļus.

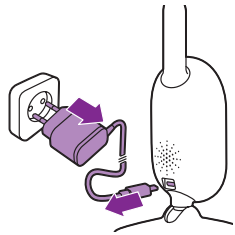

**1** Izslēdziet mazuļa ierīci, atvienojiet strāvas adapteri no mazuļa ierīces un atvienojiet strāvas adapteri no sienas kontaktligzdas.

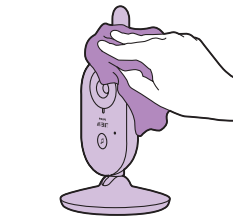

**2** Notīriet mazuļa ierīci ar sausu drāniņu.

**Piezīme.** Uz mazuļa ierīces objektīva esoši pirkstu nospiedumi vai netīrumi var ietekmēt kameras darbību. Nepieskarieties objektīvam ar pirkstiem.

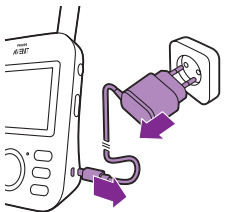

**3** Izslēdziet vecāku ierīci, atvienojiet strāvas adapteri no vecāku ierīces un atvienojiet strāvas adapteri no sienas kontaktligzdas.

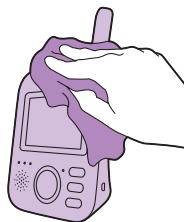

4 Notīriet vecāku ierīci ar sausu drāniņu.

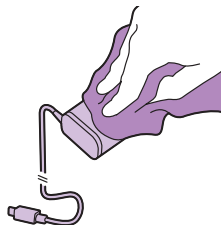

5 Notīriet adapterus ar sausu drāniņu.

## Glabāšana

Ja nelietosiet mazuļa uzraudzības ierīci ilgu laiku, noglabājiet vecāku ierīci, mazuļa ierīci un adapterus vēsā un sausā vietā.

## Piederumu pasūtīšana

Lai iegādātos piederumus vai rezerves daļas, apmeklējiet vietni [www.philips.com/parts-and-accessories](http://www.philips.com/parts-and-accessories) vai dodieties pie Philips izplatītāja. Varat arī sazināties ar Philips klientu apkalpošanas centru savā valstī (kontaktainformāciju skatiet starptautiskās garantijas brošūrā).

## Otrreizējā pārstrāde



- Šis simbols nozīmē, ka produktu nedrīkst likvidēt kopā ar parastajiem sadzīves atkritumiem (2012/19/ES).



- Šis simbols nozīmē, ka šajā produktā ir iebūvēts atkārtoti uzlādējams akumulators, kuru nedrīkst likvidēt kopā ar parastiem sadzīves atkritumiem (2006/66/EK). Lūdzu, nododiet produktu oficiālā savākšanas punktā vai „Philips” pakalpojumu centrā, lai profesionālis izņemtu atkārtoti uzlādējamo akumulatoru.

- Ievērojiet vietējos noteikumus par elektrisko un elektronisko produktu un atkārtoti uzlādējamo bateriju atsevišķu savākšanu. Pareiza produktu likvidēšana palīdz novērst kaitīgu iedarbību uz vidi un cilvēku veselību.

## Veco produktu un bateriju utilizācija

Jūsu produkts ir konstruēts un izgatavots no augstas kvalitātes materiāliem un sastāvdaļām, kuras ir iespējams pārstrādāt un izmantot atkārtoti.

Šis simbols uz produkta nozīmē, ka uz šo produktu attiecas Eiropas direktīva 2012/19/ES.

Šis simbols nozīmē, ka šajā produktā ir iekļautas baterijas, uz kurām attiecas Eiropas direktīva 2013/56/ES un kuras nedrīkst izmest kopā ar parastiem sadzīves atkritumiem. Mēs stingri iesakām nogādāt produktu oficiālā savākšanas vietā vai Philips servisa centrā, lai speciālists izņemtu atkārtoti uzlādējamo bateriju. Lūdzu, uzziniet par elektrisko un elektronisko produktu un lādējamo bateriju vietējo atsevišķo savākšanas sistēmu. Ievērojiet vietējos likumus un nekad neatbrīvojieties no produkta un uzlādējamām baterijām kopā ar parastiem sadzīves atkritumiem.

Pareiza veco produktu un lādējamo bateriju utilizācija palīdz novērst negatīvu ietekmi uz vidi un cilvēku veselību. Ja jūsu valstī nav noteikta elektronisko izstrādājumu savākšanas vai otrreizējas pārstrādes sistēma, varat palīdzēt aizsargāt vidi, pirms atbrīvošanās no tālruņa izņemot bateriju un nododot to otrreizējai pārstrādei.

Pirms baterijas izņemšanas pārliecinieties, vai austiņas ir atvienotas no uzlādes ietvara.

## Vides informācija

Produkta iepakojšanā nav izmantoti lieki iepakojuma elementi. Centāmiem izmantot tādu iepakojumu, lai to varētu sadalīt divās materiālu grupās: kartons (kārbā) un polietilēns (maisīni, putuplasta aizsargloksne).

Produkts veidots no materiāliem, ko var pārstrādāt un lietot otrreizēji, ja to izjauc specializētā uzņēmumā. Lūdzu, ievērojiet vietējos noteikumus par atbrīvošanos no iepakojuma materiāliem, izlietotām baterijām un vecām ierīcēm.

## Iebūvētās baterijas izņemšana

Piezīme. Stingri ieteicams uzlādējamā akumulatora izņemšanu uzticēt speciālistam.

Atkārtoti uzlādējamo akumulatoru izņemiet tikai tad, kad izmetat ierīci. Izņemot akumulatoru, pārliecinieties, ka tas ir pilnībā iztukšots. Ar akumulatoru ir aprīkota tikai vecāku ierīce.

### Procedūra

- 1 Noņemiet 2 gumijas paliktņus, kas atrodas vecāku ierīces apakšpusē.
- 2 Izskrūvējiet 2 skrūves, kas tagad ir redzamas vecāku ierīces apakšpusē.
- 3 Novietojiet ierīci tā, lai antena būtu vērsta uz augšu, un izskrūvējiet tagad redzamo skrūvi no aizmugurējā korpusa.
- 4 Atvienojiet aizmugurējo korpusu no priekšējā korpusa, iebīdot starp tiem skrūvgriezi. Jaunākām versijām, kas ražotas pēc 2020. gada augusta\*, zem nominālvērtību marķējuma ir vēl 2 skrūves. Noplēsiet nominālvērtību marķējumu, izņemiet skrūves, atbrīvojiet drošības jostas skavu un atveriet baterijas nodalījuma vāku.
- 5 Atvienojiet akumulatora savienojuma kabeli (melnā, baltā un sarkanā krāsā).
- 6 Izskrūvējiet 4 skrūves no akumulatora turētāja. Jaunām versijām, kas ražotas pēc 2020. gada augusta, nav skrūvju.
- 7 Izņemiet akumulatoru.

\* Ražošanas datuma kods DDMMGG atrodas zem drošības jostas skavas, virs 2 gumijas kājām.

Ja jūsu valstī nav noteikta elektronisko izstrādājumu savākšanas vai atbēršanas pārstrādes sistēma, varat palīdzēt aizsargāt vidi, pirms atbēršanas no izstrādājuma izņemt bateriju un nodot to atbēršanai pārstrādei.

Pirms baterijas izņemšanas pārliecinieties, vai izstrādājums ir atvienots no uzlādes ietvara.

## Garantija un atbalsts

Ja nepieciešama informācija vai atbalsts, lūdzu, apmeklējiet vietni [www.philips.com/support](http://www.philips.com/support) vai lasiet starptautiskās garantijas bukletu.

## Biežāk uzdotie jautājumi

Šajā nodaļā ir apkopotas izplatītākās problēmas, kas var rasties, izmantojot šo ierīci. Ja nevarat atrisināt problēmu, izmantojot turpmāko informāciju, apmeklējiet vietni [www.philips.com/support](http://www.philips.com/support) un skatiet bieži uzdoto jautājumu sarakstu vai sazinieties ar klientu apkalpošanas centra darbiniekiem savā valstī.

### IERĪČU LIETOŠANA/SAVIENOJUMA IZVEIDE

Jautājums	Atbilde
Kāpēc neieidegas mazuļa ierīces ieslēgšanas indikators, kad ieslēdzu ierīci?	Iespējams, ka mazuļa ierīce nav pievienota elektrotīklam. Pievienojiet mazuļa ierīci elektrotīklam. Pēc tam pārbīdīet mazuļa ierīces ieslēgšanas/izslēgšanas slēdzi uz augšu pozīcijā ON (ieslēgts), lai izveidotu savienojumu ar vecāku ierīci.
Kāpēc vecāku ierīce netiek uzlādēta, kad to pievieno elektrotīklam?	Iespējams, ka adapteris nav cieši pievienots. Pārliecinieties, ka adapteris ir cieši pievienots sienas kontaktligzdai.
Kāpēc mazuļa ierīce jau ir pilnībā uzlādēta. Kad akumulators ir pilnībā uzlādēts un ierīce ir pievienota elektrotīklam, akumulatora statusa indikators deg zaļā krāsā.	Iespējams, ka vecāku ierīce jau ir pilnībā uzlādēta. Kad akumulators ir pilnībā uzlādēts un ierīce ir pievienota elektrotīklam, akumulatora statusa indikators deg zaļā krāsā.
Kāpēc mazuļa ierīce netiek uzlādēta, kad to pievieno elektrotīklam?	Mazuļa ierīcei nav uzlādes funkcijas. Mazuļa ierīce darbojas tikai tad, kad tā ir pievienota elektrotīklam.
Kāpēc nevaru izveidot savienojumu? Kāpēc savienojums laiku pa laikam pazūd? Kāpēc rodas skaņas pārtraukumi?	Iespējams, ka mazuļa ierīce un vecāku ierīce atrodas tuvu uztveršanas diapazona robežai vai citas 2,4 GHz frekvences bezvadu ierīces rada traucējumus. Pārvietojiet ierīces, novietojiet tās tuvāk vienu otrai vai izslēdziet citas 2,4 GHz frekvences bezvadu ierīces (klēpj datorus, mobilos tālruņus, mikroviļņu krāsnis utt.). Ierīču savienojuma atkārtotai izveidei var būt nepieciešams līdz 10 sekundēm.
	Ja tiek zaudēts signāls, vecāku ierīce rada skaņas signālu (3 īsus skaņas signālus ik pēc 20 sekundēm).
	Iespējams, ka mazuļa ierīce un vecāku ierīce atrodas pārāk tuvu viena otrai — lai nerastos traucējumi, ierīcēm ir jāatrodas vismaz 1,5 metru/5 pēdu attālumā vienai no otras.



## IERĪČU LIETOŠANA/SAVIENOJUMA IZVEIDE

Kas notiek elektroenerģijas padeves atteices gadījumā?	Tā kā vecāku ierīces darbību nodrošina atkārtoti uzlādējams akumulators, vecāku ierīce turpina darboties, ja akumulatora uzlādes līmenis ir pietiekams. Taču mazuļa ierīce pārtrauc darboties, jo tā nav aprīkota ar atkārtoti uzlādējamu akumulatoru un darbojas tikai tad, ja ir pievienota elektrotīklam. Vecāku ierīce rada skaņas signālu, norādot, ka ir pārtraukts savienojums ar mazuļa ierīci. Kad tiek atjaunota elektroenerģijas padeve, tiek automātiski izveidots vecāku ierīces savienojums ar mazuļa ierīci.
Kāpēc vecāku ierīces uzlādes laiks var pārsniegt 3 stundas?	Iespējams, vecāku ierīce ir ieslēgta uzlādes laikā. Uzlādes laikā izslēdziet vecāku ierīci, lai saīsinātu uzlādes laiku. Ja ir nepārtraukti ieslēgts vecāku ierīces displejs, vecāku ierīces uzlādei ir nepieciešams ilgāks laiks.
	Iespējams, ka temperatūra ir pārsniegusi uzlādes toleranci, un tās drošības aizsardzības mehānisms var potenciāli izslēgt uzlādes ķēdi. Lai atsāktu uzlādi, novietojiet uzlādes staciju tālāk no siltuma avotiem, piemēram, radiatoriem, sildītājiem, plītim vai citām ierīcēm (ieskaitot pastiprinātājus), kas rada siltumu.
Kāpēc mazuļa ierīcei un tās vadam ir jāatrodas vismaz 1 metra/3,5 pēdu attālumā no mazuļa?	Lai nepieļautu nožņaugšanos ar vadu un nodrošinātu optimālu skaņas uztveršanu, vienmēr novietojiet mazuļa ierīci un tās vadu vismaz 1 metra/3,5 pēdu attālumā no mazuļa.
Kāda ir atšķirība starp dažādajiem vecāku ierīces lietošanas režīmiem: Video, Audio, VOX un ECO?	Skatiet tālāk esošo sarakstu, kur ir paskaidroti pieejamie mazuļa uzraudzības ierīces režīmi.
	*Režīms Video: vienmēr ir ieslēgts vecāku ierīces ekrāns un skaņa.
	*Režīms Audio: tiek aktivizēts tikai audio signāls. Ja tiek aktivizēts režīms AUDIO, tiek izslēgts vecāku ierīces displejs. Savienojuma indikators norāda, ka vecāku ierīce joprojām ir ieslēgta un ir izveidots tās savienojums ar mazuļa ierīci. Var izmantot visas parastās mazuļa ierīces vadības funkcijas, izmantojot atbildēšanas, šūpuļdziesmas un jutības pogas.
	*Režīms VOX: ja 20 sekunžu laikā netiek uztverta nekāda skaņa (vai pietiekami daudz skaņu, kas pārsniedz iestatīto jutības līmeni), tiek izslēgts vecāku ierīces displejs un skaņa. Ja mazulis raud un skaņa pārsniedz jutības robežvērtību, nekavējoties tiek aktivizēts gan displejs, gan skaņa. Ja skaņas skaļuma līmenis kļūst zemāks par skaņas robežvērtību, video paliek aktīvs 20 sekundes. Ja tiek nospiesta kāda no vadības pogām (spilgtuma vai skaļuma), ierīcē uz aptuveni 5 sekundēm tiek parādīts video. Ir pieejama arī šūpuļdziesmas izvēlne.

**IERĪČU LIETOŠANA/SAVIENOJUMA IZVEIDE**

\*Režīms ECO: ja 20 sekunžu laikā netiek uztverta nekāda skaņa, tiek izslēgts vecāku ierīces displejs un skaņa. Režīms ECO samazina enerģijas patēriņu klusajos periodos, joprojām ļaujot jums uzraudzīt savu mazuli. Režīmā ECO zaļā gaismā deg režīma ECO LED indikators un ierīce darbojas, izmantojot atšķirīgu savienojuma veidu. Režīmā ECO vecāku ierīcē tiek izmantota 2 sekunžu ehotestēšanas metode, lai pārbaudītu savienojumu ar mazuļa ierīci, un netiek uzturēts nepārtraukts radiofrekvenču savienojums. Tāpēc režīmā ECO arī mazuļa ierīce patērē mazāk enerģijas.

Kā varu atiestatīt vecāku ierīci?

Varat atiestatīt vecāku ierīci, vienlaikus nospiežot ieslēgšanas/izslēgšanas pogu un apaļās navigācijas pogas apakšējo daļu vecāku ierīces priekšpusē un turot tās nospiešanas aptuveni 1 sekundi. Vecāku ierīce tiks izslēgta. Lai atkal ieslēgtu vecāku ierīci, nospiediet ieslēgšanas/izslēgšanas pogu. Netiek zaudēta vecāku ierīces atmiņā glabātā lietotājam raksturīgā informācija, piemēram, lietošanas režīms, spilgtuma iestatījumi, skaļums, šūpuļdziesmas izvēle, tālrunmaīņas izvēle un vibrācijas iestatījumi.

**VECĀKU IERĪCES INDIKATORI****Jautājums****Atbilde**

Vecāku ierīces akumulatora LED indikators iedegas sarkanā krāsā. Kas jādara?

Akumulatora uzlādes līmenis ir zems. Ja nepievienojat vecāku ierīci elektrotīklam, kad akumulatora LED indikators iedegas sarkanā krāsā un ierīce sāk radīt skaņas signālus, ierīce pārtrauc darboties pēc aptuveni 60 minūtēm.

Iestatiet zemāku spilgtuma un/vai skaļuma līmeni, lai samazinātu akumulatora enerģijas patēriņu, un pievienojiet vecāku ierīci elektrotīklam, izmantojot strāvas adapteri. (Skatiet nodaļu "Sagatavošana lietošanai".)

Kāpēc vecāku ierīce rada skaņas signālus?

Mazuļa uzraudzības ierīce rada noteikta veida skaņas signālus, lai norādītu uz noteiktu problēmu.

1 skaņas signāls: vecāku ierīce tiek izslēgta.

1 skaņas signāls ik pēc 20 sekundēm pirmās 3 minūtes, pēc tam — ik pēc minūtes: vecāku ierīces akumulatora uzlādes līmenis ir zems.

3 īsi skaņas signāli ik pēc 20 sekundēm: ir pārtraukts vecāku ierīces savienojums ar mazuļa ierīci; vecāku ierīces ekrānā tiek rādīta savienojuma ikona, un savienojuma pogas indikators deg sarkanā krāsā.

Ko akumulatora LED indikatora krāsa (zaļa, oranža, sarkana) vai tā nedegšana liecina par akumulatora statusu?

Ja vecāku ierīce ir pievienota elektrotīklam, akumulatora indikatora krāsa liecina par tālāk norādīto.

\*Zaļa: akumulators ir pilnībā uzlādēts.

\*Oranža: notiek akumulatora uzlāde.

Ja vecāku ierīce nav pievienota elektrotīklam, akumulatora indikatora krāsa liecina par tālāk norādīto.

\*Sarkana: akumulators ir gandrīz pilnībā izlādējies (<10 %).

\*LED indikators nedeg: vecāku ierīce nav pievienota elektrotīklam.

## TROKSNIS/SKAŅA

### Jautājums

### Atbilde

Kāpēc vecāku ierīce un/vai mazuļa ierīce rada augstfrekvences troksni?

Iespējams, ka vecāku ierīce un mazuļa ierīce atrodas pārāk tuvu viena otrai. Pārliedzinieties, ka vecāku ierīce un mazuļa ierīce atrodas vismaz 2,5 metru/8,2 pēdu attālumā viena no otras.

Iespējams, ka ir iestatīts pārāk augsts vecāku ierīces skaļuma līmenis. Samaziniet vecāku ierīces skaļuma līmeni.

Lai iegūtu informāciju par vecāku ierīces radīto skaņas signālu iemesliem, skatiet bieži uzdoto jautājumu “Kāpēc vecāku ierīce rada skaņas signālus?”.

Kā varu izslēgt skaņu?

Izslēdziet ierīces skaņu, nospiežot vadības pogas apakšējo daļu. Kad ekrānā redzamā skaļuma josla ir pilnīgi tukša, skaņa ir izslēgta.

Kāpēc es nedzirdu skaņu? Kāpēc es nedzirdu sava mazuļa raudas?

Iespējams, ka ir iestatīts pārāk zems vecāku ierīces skaļuma līmenis vai ir izslēgta skaņa. Nospiediet vadības pogas augšējo daļu, lai paaugstinātu skaļuma līmeni.

Iespējams, ka ir izslēgta vecāku ierīces skaņa. Ieslēdziet ierīces skaņu, nospiežot vadības pogas augšējo daļu, un noregulējiet skaļumu.

Ir iestatīts pārāk zems jutības līmenis. Vecāku ierīces izvēlnē iestatiet augstāku jutības līmeni.

Iespējams, ka mazuļa ierīce atrodas pārāk tālu no mazuļa. Novietojiet mazuļa ierīci ne vairāk kā 1,5 metru/5 pēdu attālumā no mazuļa, lai nodrošinātu optimālu skaņas uztveršanu. Ierīces novietošana tuvāk nekā 1 metra/3,5 pēdu attālumā palielina nožņaugšanās risku.

Kāpēc vecāku ierīce pārāk ātri reaģē uz citām skaņām, ko rada mans mazulis?

Mazuļa ierīce uztver ne vien jūsu mazuļa radītās skaņas, bet arī citas skaņas. Pārvietojiet mazuļa ierīci tuvāk mazulim (taču ievērojiet minimālo attālumu 1 metrs/3,5 pēdas).

Iespējams, ka ir iestatīts pārāk augsts jutības līmenis. Ja mazulis rada klusas skaņas, ir jāiestata augstāks jutības līmenis. Taču, jo skaļākas skaņas rada mazulis, jo zemāku jutības līmeni var iestatīt. Varat mainīt mazuļa uzraudzības ierīces jutības līmeni, izmantojot vecāku ierīces izvēlni.

Kāpēc vecāku ierīce rada dūcošu skaņu?

Ja vecāku ierīce atrodas ārpus mazuļa ierīces uztveršanas diapazona, var rasties traucējumi. Traucējumi var rasties arī tad, ja starp vecāku ierīci un mazuļa ierīci ir pārāk daudz sienu vai griestu vai ir ieslēgtas citas 2,4 GHz frekvences bezvadu ierīces (piemēram, mikroviļņu krāsns, Wi-Fi maršrutētājs).

Pārvietojiet vecāku ierīci tuvāk mazuļa ierīcei vai izslēdziet citas bezvadu ierīces.

Ja šī atbilde nepalīdz jums novērst problēmu, skatiet citus bieži uzdotos jautājumus sadaļā “Kāpēc vecāku ierīce un/vai mazuļa ierīce rada augstfrekvences troksni”.

**TROKSNIS/SKAŅA**

Cik ilgi mazuļa ierīcē tiks atskaņota šūpuļdziesma?	Kad izvēlaties šūpuļdziesmu, tā tiek nepārtraukti atkārtota aptuveni 15 minūtes. Ja vēlaties atskaņot visas pieejamās dziesmas, izvelieties pēdējo iespēju šūpuļdziesmu sarakstā.
Kā varu palielināt šūpuļdziesmas skaļumu?	Varat regulēt šūpuļdziesmas skaļumu, izmantojot vecāku ierīci, nevis mazuļa ierīci. Nospiediet vecāku ierīces šūpuļdziesmas pogu, lai atvērtu šūpuļdziesmas izvēlni un noregulētu skaļumu.

**DARBĪBAS LAIKS/UZTVERŠANAS DIAPAZONS****Jautājums****Atbilde**

Kāpēc manas mazuļa uzraudzības ierīces uztveršanas diapazons ir mazāks par šajā rokasgrāmatā norādīto?

Norādītais 300 metru/985 pēdu uztveršanas diapazons attiecas tikai uz gadījumu, kad ierīces atrodas ārpus telpām un starp tām nav šķēršļu. Atkarībā no apkārtnes un citiem traucējošiem faktoriem uztveršanas diapazons var būt mazāks (skatiet arī tabulu nodaļā par vecāku ierīces un mazuļa ierīces novietošanu).

Mājā uztveršanas diapazons ir līdz 50 metriem/165 pēdām, un to samazina arī starp vecāku ierīci un mazuļa ierīci esošo sienu un/vai griestu skaits un veids.

Vecāku ierīces darbības ilgums ir līdz 10 stundām. Kāpēc manas vecāku ierīces darbības laiks ir īsāks?

Iespējams, ka ir iestatīts pārāk augsts vecāku ierīces video spilgtuma līmenis, kas izraisa lielu enerģijas patēriņu vecāku ierīcē. Pazeminiet vecāku ierīces spilgtuma līmeni.

Vecāku ierīce patērē daudz enerģijas, ja ir nepārtraukti ieslēgts video displejs. Vecāku ierīces izvēlnē aktivizējiet režīmu AUDIO, VOX vai ECO, lai palielinātu darbības laiku (skatiet nodaļas "Funkcijas" sadaļas "Režīms AUTO", "Režīms VOX" un "Režīms ECO").

Iespējams, ka ir iestatīts pārāk augsts vecāku ierīces skaļuma līmenis, kas izraisa lielu enerģijas patēriņu vecāku ierīcē. Samaziniet vecāku ierīces skaļuma līmeni.

Tāpat kā lietojot jebkuru citu atkārtoti uzlādējamo elektroierīci, pēc ilgstošas akumulatora lietošanas samazinās tā kapacitāte.

## VIDEO DISPLEJS

Jautājums	Atbilde
Kāpēc vecāku ierīcē ir dzirdami traucējumi? Kāpēc mirgo vecāku ierīces video displejs?	Ja vecāku ierīce atrodas ārpus mazuļa ierīces uztveršanas diapazona, var rasties traucējumi. Traucējumi var rasties arī tad, ja starp vecāku ierīci un mazuļa ierīci ir pārāk daudz sienu vai griestu vai ir ieslēgtas citas 2,4 GHz frekvences bezvadu ierīces (piemēram, mikroviļņu krāsns, Wi-Fi maršrutētājs).
	Iespējams, ka jums ir vairāk nekā 2 bērnu monitoru komplekti, un var rasties traucējumi. Turiet šīs 2 bērnu ierīces tālāk vienu no otras, vislabāk – atsevišķās telpās.
	Pārvietojiet vecāku ierīci tuvāk mazuļa ierīcei vai izslēdziet citas bezvadu ierīces.
	Iespējams, ka ir jāuzlādē vecāku ierīces atkārtoti uzlādējamais akumulators.
Kāpēc video displejā netiek rādīts nekāds attēls, kad savienojuma indikators deg zaļā krāsā?	Iespējams, ka vecāku ierīce darbojas režīmā AUDIO, VOX vai ECO. Nospiediet režīma pogu vecāku ierīces labajā pusē, lai pārslēgtu režīmus (sk. 'Režīmi').
Kāpēc video displejā redzamais attēls nav skaidrs?	Iespējams, ka ir iestatīts pārāk zems displeja spilgtuma līmenis. Paaugstiniet vecāku ierīces displeja spilgtuma līmeni, nospiežot vadības pogas vidusdaļu.
	Iespējams, ka mazuļa ierīces objektīvs ir netīrs. Notīriet objektīvu ar sausu drāniņu.
	Iespējams, ka mazuļa ierīce atrodas pārāk tālu no mazuļa. Novietojiet mazuļa ierīci ne vairāk kā 1,5 metru/5 pēdu attālumā no mazuļa, lai nodrošinātu optimālu video kvalitāti. Ierīces novietošana tuvāk nekā 1 metra/3,5 pēdu attālumā palielina nožņaugšanās risku.

## Sienas stiprinājums

Drukas norādījumi

Izdrukājiet šo lapu 100 % mērogā un izmantojiet šablonu, lai uz sienas precīzi atzīmētu skrūvju caurumu atrašanās vietas.

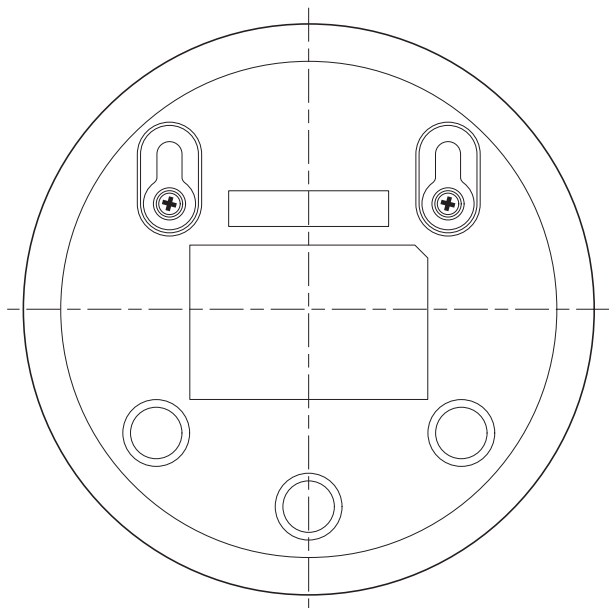

### Vispārīga informācija

Atkārtoti uzlādējams litija jonu akumulators (2600 mAh)

FHSS frekvenču josla 2,4 GHz.

Maksimālā radiofrekvenču jauda:  $\leq 20$  dBm

Barošanas bloks:

Modelis: ASSA105E-050100 (ES spraudnis) vai

ASSA105B-050100 (Apvienotās Karalistes spraudnis)

Ievads: 100–240 V 50/60 Hz ~0,35 A

Izvads: 5,0 V  $\equiv$  1,0 A, 5,0 W

Vidējā aktīvā efektivitāte:  $\geq 73,62\%$

Bezslodzes elektroenerģijas patēriņš (W): 0,1 W

## Wprowadzenie

Gratulujemy zakupu i witamy w gronie użytkowników produktów Philips Avent. Aby w pełni skorzystać z oferowanej przez firmę Philips Avent pomocy, zarejestruj swój produkt na stronie **[www.philips.com/welcome](http://www.philips.com/welcome)**.

Elektroniczna niania wideo Philips Avent zapewnia rodzicom całodobową pomoc, umożliwiając im obserwację dziecka z dowolnego miejsca w domu o każdej porze dnia i nocy. Najnowsza technologia cyfrowa gwarantuje doskonałą jakość obrazu i dźwięku. Daje to dodatkowe poczucie bezpieczeństwa bez konieczności wchodzenia do pokoju dziecka i zakłócania jego snu.

## Opis ogólny

- 1 Odbiornik
- 2 Wyświetlacz
- 3 Wskaźnik ECO (Połączenie)
- 4 Wskaźnik stanu akumulatorów
- 5 Wskaźnik „Link” (Połączenie)
- 6 Głośnik
- 7 Przycisk regulacji (menu nawigacja/głośność/jasność)
- 8 Przycisk regulacji czułości
- 9 Przycisk kołysanki
- 10 Przycisk funkcji mówienia do dziecka
- 11 Gniazdo do podłączenia małej wtyczki
- 12 Przycisk trybu
- 13 Wyłącznik
- 14 Antena
- 15 Zaczep na pasek
- 16 Nadajnik
- 17 Aparat
- 18 Wyłącznik funkcji kołysanki
- 19 Mikrofon
- 20 Wyłącznik
- 21 Antena
- 22 Głośnik
- 23 Gniazdo do podłączenia małej wtyczki
- 24 Otwory do montażu na ścianie
- 25 Zasilacz (2x)

# Ważne informacje dotyczące bezpieczeństwa

Zanim rozpoczniesz korzystanie z urządzenia, zapoznaj się dokładnie z podanymi informacjami, które mogą być przydatne również w późniejszej eksploatacji.

## WAŻNE

**Elektroniczna niania służy jedynie jako pomoc w opiece. Nie powinna zastępować odpowiedzialnego nadzoru osoby dorosłej.**

Nigdy nie pozostawiaj dziecka bez opieki. Zawsze należy zapewnić obecność osoby, która się nim zajmie.

### Ograniczenie odpowiedzialności

Pamiętaj, że korzystasz z elektronicznej niani na własne ryzyko. Firma Koninklijke Philips N.V. i jej spółki zależne nie odpowiadają za działanie elektronicznej niani ani za korzystanie z niej i nie będą odpowiedzialne za skutki używania tego urządzenia.

### Niebezpieczeństwo

- Nigdy nie zanurzaj żadnej części urządzenia w wodzie ani innym płynie. Nie umieszczaj urządzenia w miejscu, gdzie może zostać ochłapane wodą lub innym płynem. Nigdy nie używaj elektronicznej niani w wilgotnych miejscach ani w pobliżu wody.
- Nigdy nie umieszczaj przedmiotów na elektronicznej niani i nie przykrywaj jej. Nie blokuj żadnych otworów wentylacyjnych. Zainstaluj elektroniczną nianie według instrukcji producenta.

**Ostrzeżenie: ryzyko uduszenia — dziecko może UDUSIĆ SIĘ przewodem. Przewód należy trzymać poza zasięgiem dzieci (w odległości powyżej 0,9 m). Nie usuwaj tej etykiety.**



### Ostrzeżenie

- Przed podłączeniem urządzenia sprawdź, czy napięcie podane na zasilaczu jest zgodne z napięciem w sieci elektrycznej.
- Ze względów bezpieczeństwa nie modyfikuj żadnej części zasilacza ani nie odcinaj żadnej części jego kabla.
- Korzystaj wyłącznie z zasilacza dołączonego do urządzenia.
- Ze względów bezpieczeństwa w przypadku uszkodzenia zasilacza wymień go na oryginalny zasilacz tego samego typu.
- Niniejsze urządzenie może być użytkowane przez dzieci w wieku co najmniej 8 lat i przez osoby o obniżonych możliwościach fizycznych, umysłowych i osoby o braku doświadczenia i znajomości urządzenia, jeżeli zapewniony zostanie nadzór lub instruktaż odnośnie do użytkowania urządzenia w bezpieczny sposób, tak aby związane z tym zagrożenia były zrozumiałe. Dzieci nie powinny bawić się urządzeniem. Dzieci bez nadzoru nie powinny wykonywać czyszczenia i konserwacji urządzenia.



- Zabezpiecz przewód zasilający w taki sposób, aby nie mógł być deptany ani uciskany, zwłaszcza przy wtykach, gniazdach oraz w miejscach, w których przewód wychodzi z urządzenia.
- Upewnij się, że montujesz elektroniczną nianię w taki sposób, żeby jej przewód sieciowy nie blokował wejścia ani przejścia. Jeśli umieścisz elektroniczną nianię na stole lub na niskiej szafce zadbaj o to, żeby kabel zasilający nie zwiślał z krawędzi stołu lub szafki. Upewnij się, że przewód nie leży na podłodze i nie stanowi potencjalnego zagrożenia (możliwość potknięcia).
- Elementy opakowania (plastikowe torby, tekturowe pudła itp.) przechowuj w miejscu niedostępnym dla dzieci, ponieważ nie służą do zabawy.
- Nie należy otwierać obudowy odbiornika ani nadajnika, gdyż grozi to porażeniem prądem.

### Informacje dotyczące bezpieczeństwa związane z akumulatorem

- Korzystaj z produktu wyłącznie zgodnie z jego przeznaczeniem oraz zgodnie z ogólnymi zasadami bezpieczeństwa i zasadami bezpieczeństwa dotyczącymi akumulatora opisanymi w tej instrukcji obsługi. Nieprawidłowe użycie może spowodować porażenie prądem, poparzenia, pożar i inne zagrożenia lub obrażenia.
- Do ładowania akumulatora używaj wyłącznie odłączanego zasilacza\* dostarczonego z urządzeniem. Nie używaj przedłużacza.
- Używaj golarki, ładuj i przechowuj urządzenie w temperaturze od 0°C do 40°C.
- Po całkowitym naładowaniu urządzenia należy zawsze odłączyć je od źródła zasilania.
- Nie wolno palić produktów ani baterii, a także wystawiać ich na bezpośrednie działanie promieni słonecznych lub wysokich temperatur (np. w gorących samochodach lub w pobliżu gorących pieców). Przegrzane baterie mogą wybuchnąć.
- Jeśli urządzenie nadmiernie się nagrzewa, wydziela nietypowy zapach, zmienia kolor lub ładowanie trwa znacznie dłużej niż zwykle, należy zaprzestać korzystania z niego i naładować je, a następnie skontaktować się ze sprzedawcą firmy Philips.
- Nie należy umieszczać produktów i ich baterii w kuchenkach mikrofalowych lub na płytach indukcyjnych.
- To urządzenie zawiera niewymienny akumulator. Nie należy otwierać urządzenia w celu wymiany akumulatora.
- Podczas pracy z bateriami upewnij się, że ręce, produkt i baterie są suche.
- Aby zapobiec nagrzewaniu się akumulatorów lub uwalnianiu toksycznych lub niebezpiecznych substancji przez nie, zabrania się wprowadzania modyfikacji, przekłuwania i uszkodzania urządzeń i akumulatorów oraz rozmontowywania, doprowadzania do zwarcia, przeladowywania i ładowania akumulatorów w odwrotny sposób.
- Aby uniknąć przypadkowego zwarcia baterii po ich wyjęciu, nie należy dopuszczać do kontaktu styków baterii z metalowymi przedmiotami (np. monetami, spinkami do włosów, pierścionkami). Nie należy owijać baterii folią aluminiową. Przed wyrzuceniem baterii należy owinąć je taśmą lub umieścić w plastikowym worku.

- Jeśli baterie są uszkodzone lub nieszczelne, należy unikać kontaktu ze skórą lub z oczami. Jeśli się to jednak stanie, należy natychmiast dobrze przepłukać oczy lub skórę wodą i skontaktować się z lekarzem.

### **Uwaga**

- Elektronicznej niani należy używać w temperaturze od 0°C do 40°C.
- Nie instaluj urządzenia w pobliżu źródeł ciepła, takich jak kaloryfery, wloty ciepłego powietrza, kuchenki i inne urządzenia (w tym wzmacniacze), które wytwarzają ciepło.
- Przed posługiwaniem się zasilaczem sieciowym, wtyczkami i przewodami zasilającymi upewnij się, że Twoje ręce są suche.
- Wszystkie wymagane oznaczenia nadajnika, odbiornika i zasilacza znajdują się na spodzie danego urządzenia.

### **Deklaracja zgodności**

Firma Philips Electronics Hong Kong Limited niniejszym oświadcza, że produkt spełnia wszystkie niezbędne wymagania oraz ważne wytyczne dyrektywy 2014/53/UE. Kopia Deklaracji zgodności WE jest dostępna na stronie [www.philips.com/support](http://www.philips.com/support).

### **Zgodność ze standardami EMF**

Ten produkt spełnia wszystkie normy i jest zgodny z wszystkimi przepisami dotyczącymi narażenia na działanie pól elektromagnetycznych.

## **Przygotowanie do użycia**

### **Nadajnik**

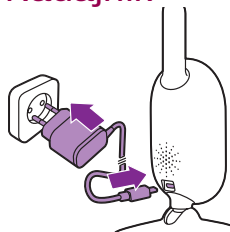

Włóż wtyczkę adaptera zasilania w nadajniku i podłącz zasilacz do gniazdka elektrycznego.

## Odbiornik

Odbiornik jest zasilany wbudowanym akumulatorem litowo-jonowym. Postępuj zgodnie z poniższymi instrukcjami, aby naładować odbiornik.:

**1** Włóż małą wtyczkę do gniazda w odbiorniku i podłącz zasilacz do gniazdka elektrycznego.

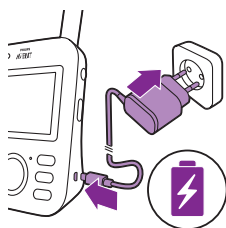

- Gdy wskaźnik stanu akumulatora świeci na pomarańczowo, oznacza to, że trwa ładowanie urządzenia.

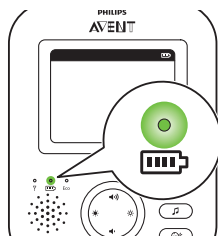

- Gdy akumulator jest w pełni naładowany, wskaźnik akumulatora świeci na zielono w sposób ciągły.

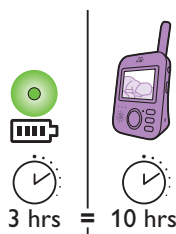

- Po ładowaniu odbiornika przez 3 godziny można go używać bezprzewodowo przez ok. 10 godzin w trybie ECO.
- Jeśli odbiornik będzie włączony w czasie ładowania, ładowanie będzie trwało mniej więcej dwukrotnie dłużej.

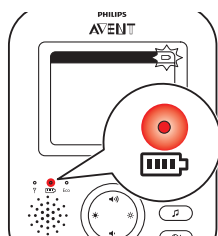

- Jeśli akumulator w odbiorniku jest prawie rozładowany, wskaźnik naładowania akumulatora zmienia kolor na czerwony i emitowany jest sygnał dźwiękowy.
- Jeśli akumulator jest całkowicie rozładowany i odbiornik nie jest podłączony do zasilania, odbiornik automatycznie wyłącza się i połączenie z nadajnikiem zostaje przerwane.

**Uwaga:** Wbudowanego akumulatora nie można wyjąć z urządzenia.

**Uwaga:** Akumulatory stopniowo i bardzo powoli rozładowują się, nawet gdy odbiornik jest wyłączony.

**Wskazówka:** W celu oszczędzania energii baterii, należy wyłączać odbiornik, gdy nie jest używany.

**Uwaga:** Zalecamy podłączanie odbiornika do sieci elektrycznej na całą noc. Jeśli podczas nocy spadnie poziom naładowania akumulatora, może obudzić Cię dźwięk alarmu.

# Korzystanie z elektronicznej niani

## Nawiązywanie połączenia pomiędzy odbiornikiem a nadajnikiem

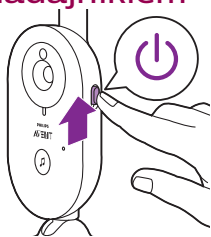

- 1 Przesuń wyłącznik nadajnika w górę, do pozycji ON.

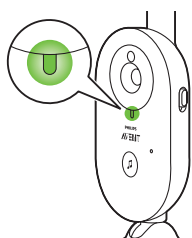

- 2 Gdy nadajnik jest włączony, wskaźnik świeci się na zielono.

Uwaga: Wskaźnik zasilania nadajnika świeci się na zielono, nawet gdy połączenie z odbiornikiem nie zostało nawiązane.

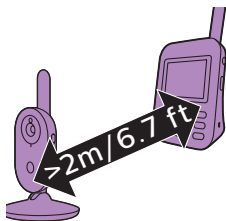

- 3 Nadajnik powinien znajdować się w odległości co najmniej 2,5 metra od odbiornika, aby uniknąć efektu fali akustycznej.

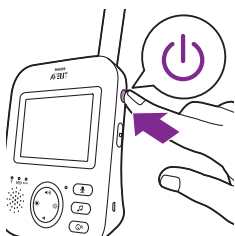

- 4 Naciśnij wyłącznik na odbiorniku i przytrzymaj go przez 1 sekundę, aby włączyć odbiornik.

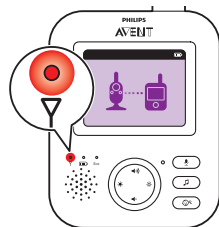

- Wyświetlacz włączy się, na jego ekranie pojawi się symbol łączenia, a wskaźnik połączenia zaświeci się na czerwono. Odbiornik rozpocznie szukanie nadajnika.

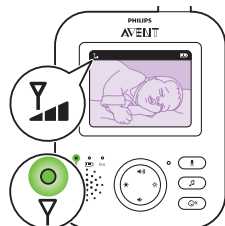

- Gdy odbiornik i nadajnik nawiążą połączenie, wskaźnik połączenia na odbiorniku świeci na zielono i na wyświetlaczu pojawia się pasek lub kilka pasków.

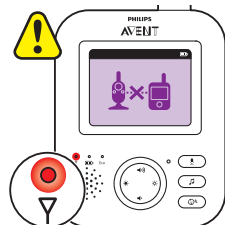

**Uwaga:** Nawiązanie połączenia między nadajnikiem a odbiornikiem zajmuje mniej niż 10 sekund.

Jeśli nadajnik jest wyłączony, na odbiorniku wyświetlany jest symbol oznaczający położenie poza zasięgiem. Sprawdź, czy nadajnik jest włączony.

- Jeśli połączenie nie zostało nawiązane, wskaźnik połączenia zacznie świecić na czerwono, odbiornik będzie emitował 3 krótkie sygnały dźwiękowe co 20 sekund, a na wyświetlaczu pojawi się symbol oznaczający położenie poza zasięgiem.

## Umieszczenie elektronicznej niani

**Ostrzeżenie:** Przewód zasilający nadajnika stwarza potencjalne ryzyko uduszenia. Upewnij się, że nadajnik i jego przewód znajdują się w odległości co najmniej 1 metra od dziecka. Nigdy nie wkładaj elektronicznej niani do łóżeczka lub kojca dziecka.

- 1 Aby uzyskać optymalne wykrywanie dźwięku, upewnij się, że nadajnik nie znajduje się dalej niż 1,5 metra od dziecka. Upewnij się, że nadajnik i jego przewód znajdują się w odległości co najmniej 1 metra od dziecka, ze względu na potencjalne ryzyko uduszenia.

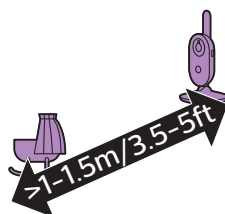

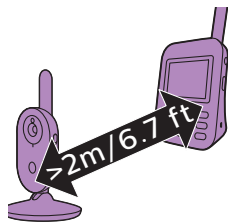

- 2 Ustaw odbiornik w zasięgu działania nadajnika. Pamiętaj, że znajduje się w odległości co najmniej 2,5 metra od nadajnika, aby uniknąć efektu fali akustycznej.

Uwaga: W przypadku korzystania z telefonu bezprzewodowego, bezprzewodowego wideo, sieci Wi-Fi, kuchenki mikrofalowej lub Bluetooth na 2,4 GHz i występowania zakłóceń w działaniu odbiornika lub nadajnika należy odsunąć odbiornik od źródła zakłóceń aż do ich ustąpienia.

- 3 Możliwe są dwa sposoby ustawienia nadajnika
- Zawsze stawiaj urządzenie na stabilnej, równej i poziomej powierzchni.
  - Zamontuj nadajnik do ściany za pomocą śrub.

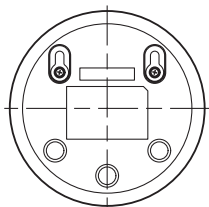
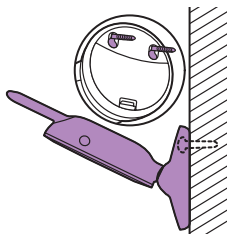

Wskazówka: Szablon (patrz 'Montaż naścienny') montażu na ścianie umożliwiający przymocowanie nadajnika do ściany znajduje się na końcu tej instrukcji obsługi.

Wskazówka: Za pomocą dostarczonego szablonu zaznacz dokładne położenie śrub na ścianie.

Wskazówka: Umieść nadajnik wyżej, aby mieć dobry widok na łóżeczko lub kojec dziecka.

- 4 Wyreguluj położenie nadajnika tak, aby jak najlepiej widzieć dziecko. Nadajnik można obrócić, aby umieścić go w pożądanej pozycji.

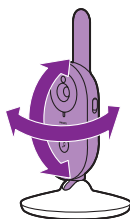

### Suche materiały

### Grubość materiału

### Utrata zasięgu

Drewno, tynk, tektura, szkło (bez metalowych, drucianych i ołowianych części)

<30 cm

0-10%

Cegła, sklejka

<30 cm

5-35%

Żelbeton

<30 cm

30-100%

Metalowe kraty lub pręty

<1 cm

90-100%

Błacha metalowa lub aluminiowa

<1 cm

100%

## Zasięg działania

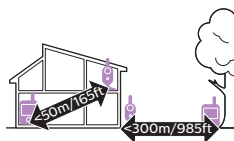

Zasięg działania urządzenia wynosi 50 metrów na zewnątrz i do 300 metrów wewnątrz budynków. Zasięg pracy urządzenia zależy od warunków otoczenia i czynników zakłócających działanie. Mokre i wilgotne materiały powodują tak duże zakłócenia, że może dojść nawet do całkowitej utraty zasięgu.

## Funkcje i ustawienia

### Głośność

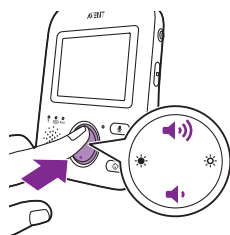

Istnieje możliwość regulacji głośności głośnika odbiornika.

- 1 Naciśnij górną lub dolną część przycisku regulacji, aby wyregulować poziom głośności.

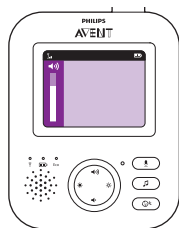

**Wskazówka:** Upewnij się, że poziom głośności jest dostosowany do aktualnych warunków. W przypadku dużego hałasu można włączyć także alarm wibracyjny.

Na wyświetlaczu pojawi się pasek głośności pokazujący bieżący poziom.

**Uwaga:** Jeśli ustawiony poziom głośności jest wysoki, odbiornik zużywa więcej energii.

**Uwaga:** Jeżeli pasek głośności jest na poziomie minimalnym, dźwięk jest wyciszony. Na odbiorniku wyświetlana jest ikona wyciszenia na pasku stanu. Z nadajnika otrzymywane są tylko wideo i alarmy.

### Jasność

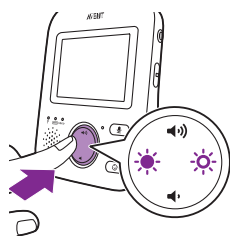

Istnieje możliwość regulacji jasności wyświetlacza odbiornika.

- 1 Naciśnij lewą lub prawą część przycisku regulacji, aby dostosować jasność wyświetlacza odbiornika.

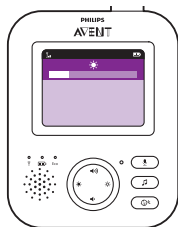

Zostanie wyświetlony pasek jasności pokazujący wybraną jasność wyświetlacza.

**Uwaga:** Jeśli ustawiony poziom jasności jest wysoki, odbiornik zużywa więcej energii.

## Tryby

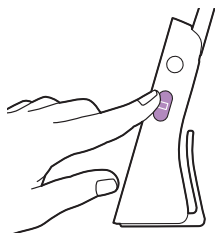

Ta elektroniczna niania ma cztery różne tryby pracy, które pozwalają wybrać sposób monitorowania dziecka: VIDEO, AUDIO, VOX i ECO.

Gdy elektroniczna niania jest włączona, możesz przełączać pomiędzy 4 różnymi trybami, naciskając przycisk trybu z boku odbiornika.

Na wyświetlaczu widać wybrany tryb. Wybrany tryb jest oznaczony na pasku statusu. Po włączeniu urządzenia aktywny jest ostatnio używany tryb.

### Tryb VIDEO

Naciśnij przycisk trybu z boku odbiornika, aby wybrać tryb VIDEO.

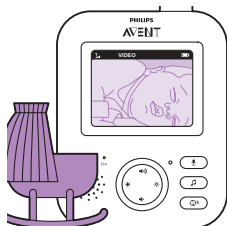
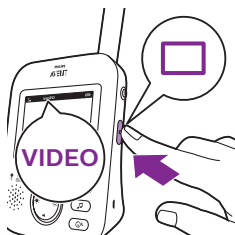

Po włączeniu trybu VIDEO ekran jest cały czas włączony, więc możesz obserwować dziecko. Wszystkie dźwięki są bezpośrednio transmitowane do odbiornika.





Uwaga: Wybierz bardzo wysokie ustawienie czułości, aby słyszeć w odbiorniku dźwięk w sposób ciągły. Aby uzyskać więcej informacji, patrz rozdział dotyczący czułości.

## Tryb AUDIO

- 1 Naciśnij przycisk trybu z boku odbiornika, aby włączyć tryb AUDIO.

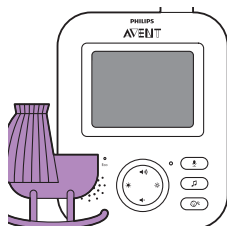

Po aktywowaniu trybu AUDIO wyświetlacz odbiornika jest wyłączany. Po 3 sekundach wyświetlacz zostanie całkowicie wyłączony i pasek statusu zniknie.

Uwaga: Pasek statusu jest niewidoczny, gdy wyświetlacz jest wyłączony.

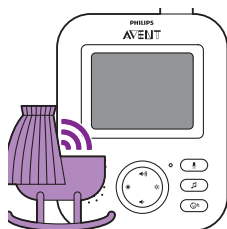

Uwaga: Wskaźnik połączenia wskazuje, że odbiornik jest nadal podłączony do nadajnika.

Uwaga: Wybierz bardzo wysokie ustawienie czułości, aby słyszeć w odbiorniku dźwięk w sposób ciągły. Aby uzyskać więcej informacji, patrz rozdział dotyczący czułości.

Wszystkie dźwięki są stale transmitowane do odbiornika. Jeśli dziecko zacznie płakać, wyświetlacz odbiornika jest nadal wyłączony, ale dźwięki wykryte przez nadajnik są transmitowane do odbiornika.

## Tryb VOX

- 1 Naciśnij przycisk trybu po prawej stronie odbiornika, aby włączyć tryb VOX.

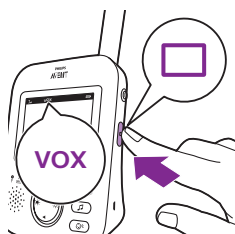

Uwaga: Jeśli wyświetlacz jest włączony, wybrany tryb jest pokazywany na pasku statusu. Pasek statusu jest niewidoczny, gdy wyświetlacz jest wyłączony.

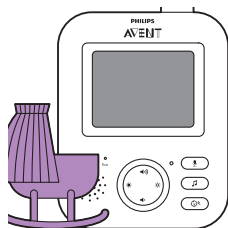

Po aktywowaniu trybu VOX, wyświetlacz i dźwięki odbiornika są wyłączone, jeśli przez 20 sekund nie zostanie wykryty żaden dźwięk.

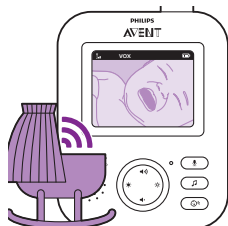

W przypadku wykrycia dźwięku przez nadajnik ekran i dźwięk w odbiorniku są natychmiast włączone. Dźwięki są przekazywane do odbiornika.

Uwaga: Minimalny poziom dźwięku, który uaktywnia ekran i dźwięk, jest definiowany przez ustawienie czułości.



## Tryb ECO

- 1 Naciśnij przycisk trybu z boku odbiornika, aby włączyć tryb ECO.

Uwaga: Po włączeniu wyświetlacza wybrany tryb będzie wyświetlany na pasku statusu. Pasek statusu jest niewidoczny, gdy wyświetlacz jest wyłączony.

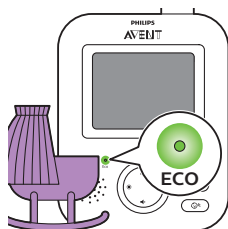

Po aktywowaniu trybu ECO wyświetlacz i dźwięki odbiornika są wyłączone, jeśli przez 20 sekund nie zostanie wykryty żaden dźwięk. Jeśli wskaźnik ECO świeci na zielono, oznacza to, że tryb ECO jest aktywny. W trybie ECO transmisja obrazu i dźwięku jest wyłączona.



W przypadku wykrycia dźwięku przez nadajnik ekran i dźwięk w odbiorniku są natychmiast włączone. Dźwięki są przekazywane do odbiornika.

Uwaga: Minimalny poziom dźwięku, który uaktywnia ekran i dźwięk, jest definiowany przez ustawienie czułości.

# Kołysanki

Funkcję kołysanki można aktywować z odbiornika lub z nadajnika.

Aby aktywować funkcję kołysanki z odbiornika, należy postępować zgodnie z poniższymi instrukcjami:

## Wybór kołysanki

- 1 Naciśnij przycisk kołysanki na odbiorniku i otwórz menu kołysanek.

Uwaga: Naciśnięcie przycisku kołysanki, gdy menu kołysanki jest już otwarte, spowoduje zamknięcie menu.

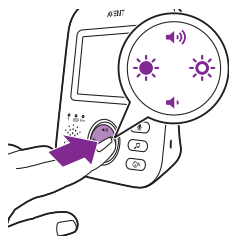

- 2 Naciśnij prawą część przycisku regulacji, aby otworzyć listę kołysanek.

- 3 Naciśnij górną lub dolną część przycisku regulacji, aby przewijać listę kołysanek.



- 4 Naciśnij prawą część przycisku regulacji, aby odtworzyć wybraną kołysankę.

Jeśli chcesz zatrzymać kołysankę, naciśnij ponownie prawą część przycisku regulacji.

- 5 Pasek statusu odbiornika pokazuje liczbę kołysanek, które są odtwarzane i powtarzane.





Nadajnik zacznie odtwarzać kołysankę w trybie ciągłego powtarzania przez około 15 minut.

Wskazówka: Aby odtwarzać wszystkie dostępne piosenki, wybierz ostatnią opcję z listy kołysanek.

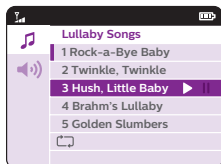

- 6 Aby wybrać inną kołysankę, przewiń w górę lub w dół za pomocą przycisku regulacji i wybierz piosenkę z listy. Naciśnij prawą część przycisku regulacji, aby uruchomić wybraną piosenkę.
- 7 Aby zatrzymać kołysankę, naciśnij przycisk kołysanki na odbiorniku i zatrzymaj piosenkę, która jest aktualnie odtwarzana, jeszcze raz naciskając prawą część przycisku regulacji.

## Głośność kołysanki

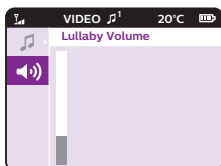

- 1 Naciśnij przycisk kołysanki, a następnie dolną część przycisku regulacji, aby wybrać opcję poziomu głośności menu kołysanki. Naciśnij prawą część przycisku regulacji, aby uzyskać dostęp do poziomów głośności kołysanki.

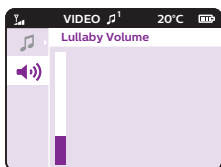

- 2 Naciśnij górną lub dolną część przycisku regulacji, aby wyregulować poziom głośności.

Aby aktywować funkcję kołysanki z nadajnika, naciśnij włącznik kołysanki na nadajniku.

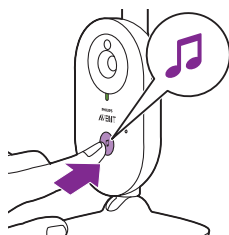



Nadajnik zacznie odtwarzać ostatnio wybraną kołysankę w trybie ciągłego powtarzania przez około 15 minut.

Aby zatrzymać kołysankę na nadajniku, naciśnij włącznik kołysanki na nadajniku.

## Funkcja mówienia do dziecka

Możesz użyć przycisku funkcji mówienia do dziecka, aby móc mówić do swojego dziecka.

- 1 Naciśnij i przytrzymaj włącznik funkcji mówienia do dziecka na odbiorniku.
- 2 Mów wyraźnie do mikrofonu znajdującego się z przodu odbiornika z odległości 15–30 cm.

Dopóki przycisk funkcji mówienia do dziecka jest wciśnięty, połączenie dźwiękowe z nadajnikiem jest otwarte. Na wyświetlaczu odbiornika będzie wyświetlona ikona funkcji mówienia do dziecka, wskazując aktywację połączenia.

- 3 Gdy skończysz mówić, zwolnij przycisk funkcji mówienia do dziecka.

**Uwaga:** Dopóki przycisk funkcji mówienia do dziecka jest wciśnięty, odbiornik nie może przetwarzać dźwięków przychodzących z nadajnika.



## Czułość

Czułość odbiornika określa, co będzie słycać przez odbiornik. Jeśli ustawiony poziom jest wysoki, będzie słycać wiele dźwięków, łącznie z cichymi dźwiękami otoczenia. Jeśli poziom czułości niski, słyszalne będą jedynie głośniejsze dźwięki.

- 1 Naciśnij przycisk czułości, aby uzyskać dostęp do poziomów czułości.

**Uwaga:** Ponowne naciśnięcie przycisku czułości spowoduje wyjście z menu.

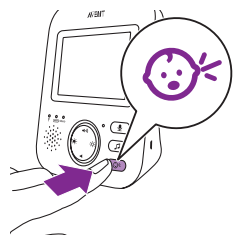

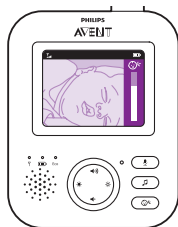

- 2 Naciśnij górną lub dolną część przycisku regulacji, aby wybrać żądany poziom czułości.

Jeśli dziecko wydaje tylko ciche dźwięki, należy ustawić w odbiorniku wysoką czułość nadajnika.



Im głośniejsze dźwięki wydaje dziecko, tym mniejszą czułość można ustawić w odbiorniku.

**Uwaga:** W trybie AUDIO oraz VIDEO wybranie dla czułości ustawienia „bardzo wysoka” spowoduje, że dźwięk będzie słychać w sposób ciągły. W innych przypadkach ciche dźwięki będą wyciszane.

**Wskazówka:** Poziom czułości można tak wyregulować, aby zawsze było słychać dziecko, a nie zakłócenia i inne dźwięki. Jeśli otoczenie jest głośnie, ustaw niższy poziom czułości — nie będzie słychać dźwięków otoczenia w odbiorniku.



## Zaczepek na pasek

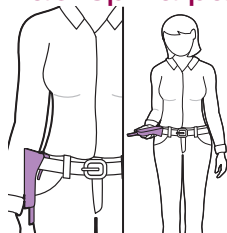

Zaczepek na pasek pozwala przyczepić odbiornik do paska i nosić go ze sobą po domu oraz w jego pobliżu. Umożliwia to monitorowanie dziecka i przemieszczanie się jednocześnie.

**Uwaga:** Ekran jest teraz odwrócony, dzięki czemu zobaczysz dziecko na ekranie po podniesieniu odbiornika.

## Czyszczenie i konserwacja

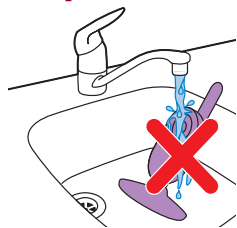

**Ostrzeżenie:** Nie zanurzaj nadajnika, odbiornika ani zasilacza w wodzie ani nie myj ich pod bieżącą wodą.



**Ostrzeżenie:** Nie używaj sprayu do czyszczenia ani środków czyszczących w płynie.

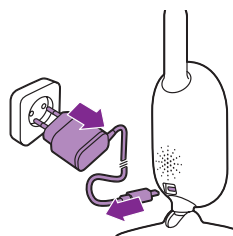

**1** Wyłącz nadajnik, odłącz zasilacz od nadajnika i wyjmij zasilacz z gniazdka elektrycznego.

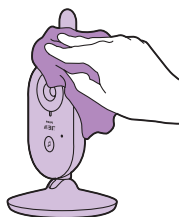

**2** Przetrzyj nadajnik suchą szmatką.

**Uwaga:** Odciski palców lub brud na soczewce nadajnika mogą wpływać na działanie kamery. Unikaj dotykania soczewki palcami.

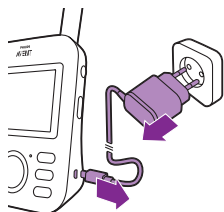

**3** Wyłącz odbiornik, odłącz zasilacz od odbiornika i wyjmij zasilacz z gniazdka elektrycznego.

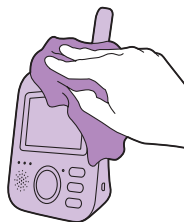

4 Przetrzyj odbiornik suchą szmatką.

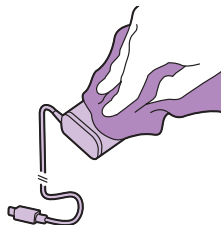

5 Zasilacze można czyścić suchą szmatką.

## Przechowywanie

Jeśli nie zamierzasz używać elektronicznej niani przez dłuższy czas, wyjmij baterie i schowaj odbiornik, nadajnik i zasilacze w suchym i chłodnym miejscu.

## Zamawianie akcesoriów

Akcesoria i części zamienne można kupić na stronie [www.philips.com/parts-and-accessories](http://www.philips.com/parts-and-accessories) lub u sprzedawcy produktów firmy Philips. Można też skontaktować się z Centrum Obsługi Klienta firmy Philips w swoim kraju (dane kontaktowe znajdują się w ulotce gwarancyjnej).



## Ochrona środowiska



- Symbol przekreślonego kontenera na odpady, oznacza, że produkt podlega selektywnej zbiórce zgodnie z postanowieniami Dyrektywy 2012/19/UE.



- Symbol przekreślonego kontenera na odpady, oznacza, że produkt zawiera baterie lub akumulatory, które podlegają selektywnej zbiórce zgodnie z postanowieniami Dyrektywy 2006/66/WE.
- Takie oznakowanie informuje, że produkt oraz baterie i akumulatory po okresie użytkowania, nie mogą być wyrzucone wraz z innymi odpadami pochodzącymi z gospodarstwa domowego.
- Użytkownik ma obowiązek oddać zużyty produkt oraz baterie i/lub akumulatory do podmiotu prowadzącego zbieranie zużytego sprzętu elektrycznego i elektronicznego, tworzącego system zbierania takich odpadów - w tym do odpowiedniego sklepu, lokalnego punktu zbiórki lub jednostki gminnej. Zużyty sprzęt oraz baterie i akumulatory mogą mieć szkodliwy wpływ na środowisko i zdrowie ludzi z uwagi na potencjalną zawartość niebezpiecznych substancji, mieszanin oraz części składowych.
- W celu profesjonalnego usunięcia akumulatora należy udać się do podmiotu prowadzącego zbieranie akumulatorów lub centrum serwisowego firmy Philips.
- Gospodarstwo domowe spełnia ważną rolę w przyczynianiu się do ponownego użycia i odzysku surowców wtórnych, w tym recyklingu, zużytego sprzętu. Na tym etapie kształtuje się postawy, które wpływają na zachowanie wspólnego dobra jakim jest czyste środowisko naturalne.

## Utylizacja starych produktów i akumulatorów

Ten produkt został wykonany z wysokiej jakości materiałów i elementów, które nadają się do ponownego wykorzystania.

Ten symbol na produkcie oznacza, że produkt podlega postanowieniom Dyrektywy Europejskiej 2012/19/UE.

Ten symbol oznacza, że produkt zawiera wbudowany akumulator objęty dyrektywą 2013/56/UE, którego nie można zutylizować z pozostałymi odpadami domowymi. Zalecamy przekazanie produktu do punktu zbiórki odpadów lub centrum serwisowego firmy Philips, gdzie akumulator zostanie wyjęty przez specjalistę. Należy zapoznać się z lokalnymi przepisami dotyczącymi składowania zużytych produktów elektrycznych i elektronicznych oraz akumulatorów. Należy postępować zgodnie z lokalnymi przepisami i nigdy nie należy wyrzucać produktu ani akumulatora ze zwykłymi odpadami gospodarstwa domowego.

Prawidłowa utylizacja zużytych produktów i akumulatorów pomaga chronić środowisko naturalne oraz ludzkie zdrowie. Jeśli w Twoim kraju zamieszkania nie obowiązuje system gromadzenia/utylizacji odpadów elektrycznych, możesz chronić środowisko, wyjmując ze słuchawek akumulator przed ich wyrzuceniem i przekazując go do powtórnego przetworzenia.

Przed wyjęciem akumulatora upewnij się, że etui do ładowania jest odłączone od zestawu słuchawkowego.

## Ochrona środowiska

Producent dołożył wszelkich starań, aby wyeliminować zbędne środki pakunkowe. Staraliśmy się, aby materiały użyte w opakowaniu można było w prosty sposób rozdzielić na osobne grupy: tektura (karton) i polietylen (worki foliowe, folia ochronna).

Urządzenie zbudowano z materiałów, które mogą zostać poddane utylizacji oraz ponownemu wykorzystaniu przez wyspecjalizowane przedsiębiorstwa. Prosimy zapoznać się z lokalnymi przepisami dotyczącymi utylizacji materiałów pakunkowych, rozładowanych baterii i akumulatorów oraz zużytych urządzeń elektronicznych.

## Wymywanie wbudowanego akumulatora

**Uwaga:** Zalecamy zlecenie wyjęcia akumulatora wykwalifikowanemu personelowi.

Przed wyrzuceniem zużytego urządzenia wyjmij z niego akumulator. Usuając akumulator lub baterię, należy upewnić się, że są one całkowicie rozładowane. Tylko odbiornik zawiera akumulator.

### Procedura:

- 1 Zdejmij 2 gumowe nóżki w dolnej części odbiornika.
- 2 Zdejmij 2 śruby, które są teraz widoczne w dolnej części odbiornika.
- 3 Skieruj antenę do góry i odkręć widoczną teraz śrubę z tyłu obudowy.
- 4 Oddziel tylną część obudowy od przedniej, wsuwając między nie śrubokręt. W przypadku nowszych wersji wyprodukowanych po sierpniu 2020 roku\* pod etykietą znamionową znajdują się co najmniej dwie dodatkowe śruby. Oderwij etykietę znamionową, wykręć śruby, zwolnij zaczep na pasek i wysuń drzwiczki komory akumulatora.
- 5 Odłącz przewód łączący akumulatora (przewód czarno-biało-czerwony).
- 6 Usuń cztery śruby z uchwytu akumulatora. Brak śrub w nowych wersjach wyprodukowanych po sierpniu 2020 roku.
- 7 Wyjmij akumulator.

\* Kod daty produkcji DDMMYY (dzień/miesiąc/rok) znajduje się pod zaczepem na pasek, nad dwoma gumowymi nóżkami.

Jeśli w Twoim kraju zamieszkania nie obowiązuje system gromadzenia/ utylizacji odpadów elektrycznych, możesz chronić środowisko, wyjmując z urządzenia akumulator przed jego wyrzuceniem i przekazując go do powtórnego przetworzenia.

Przed wyjęciem akumulatora upewnij się, że etui do ładowania jest odłączone od urządzenia.

## Gwarancja i pomoc techniczna

Jeśli potrzebujesz pomocy lub dodatkowych informacji, odwiedź stronę [www.philips.com/support](http://www.philips.com/support) lub zapoznaj się z treścią międzynarodowej gwarancji.

## Często zadawane pytania

W tym rozdziale opisano najczęstsze problemy, z którymi można się zetknąć, korzystając z urządzenia. Jeśli poniższe wskazówki okażą się niewystarczające do rozwiązania problemu, odwiedź stronę [www.philips.com/support](http://www.philips.com/support), na której znajduje się lista często zadawanych pytań lub skontaktuj się z Centrum Obsługi Klienta w swoim kraju.

### SPOSÓB UŻYCIA/ŁĄCZENIE JEDNOSTEK

Pytanie	Odpowiedź
Dlaczego wskaźnik zasilania nadajnika nie włącza się po włączeniu urządzenia?	Możliwe, że nadajnik nie jest podłączony do zasilania. Podłącz nadajnik do sieci elektrycznej. Następnie przełącz włącznik nadajnika w górę, do pozycji WŁ., aby nawiązać połączenie z nadajnikiem.
Dlaczego po podłączeniu odbiornika do zasilania nie rozpoczyna się ładowanie jego akumulatora?	Być może zasilacz nie jest prawidłowo podłączony. Upewnij się, że zasilacz jest prawidłowo podłączony do gniazdka elektrycznego.
	Odbiornik może być w pełni naładowany. Jeśli urządzenie jest w pełni naładowane i podłączone do zasilania sieciowego, wskaźnik baterii świeci na zielono.
Dlaczego nadajnik nie ładuje się po podłączeniu wtyczki do gniazdka elektrycznego?	Nadajnik nie ma funkcji ładowania. Nadajnik działa tylko wtedy, gdy jest podłączony do sieci elektrycznej.
Dlaczego nie mogę nawiązać połączenia? Dlaczego od czasu do czasu połączenie zostaje przerwane? Dlaczego występują zakłócenia dźwięku?	Prawdopodobnie nadajnik i odbiornik znajdują się w pobliżu granic zasięgu działania lub występują zakłócenia od innych bezprzewodowych urządzeń 2,4 GHz. Spróbuj ustawić nadajnik w innym miejscu, zmniejsz odległość między nadajnikiem i odbiornikiem lub wyłącz inne urządzenia bezprzewodowe wykorzystujące częstotliwość 2,4 GHz (np. laptopy, telefony komórkowe, kuchenki mikrofalowe itp.). Połączenie zostanie ponownie nawiązane po 10 sekundach.
	Jeśli sygnał zaniknie, odbiornik będzie emitował sygnały dźwiękowe (3 szybkie co 20 sekund).
	Odbiornik i nadajnik mogą znajdować się zbyt blisko siebie. Powinny znajdować się w odległości co najmniej 1,5 m od siebie, aby zapobiec zakłóceniom.
Co dzieje się w przypadku awarii zasilania?	Odbiornik korzysta z akumulatorów i będzie normalnie działał, jeśli jego akumulatory są wystarczająco naładowane. Jednak nadajnik przestanie działać, ponieważ nie ma akumulatora i działa wyłącznie na zasilaniu sieciowym. Odbiornik będzie wydawał sygnały dźwiękowe wskazujące, że utracono połączenie z nadajnikiem. Po przywróceniu zasilania połączenie z odbiornikiem i nadajnikiem zostanie automatycznie nawiązane.

**SPOSÓB UŻYCIA/ŁĄCZENIE JEDNOSTEK**

---

Dlaczego ładowanie akumulatorów odbiornika może trwać dłużej niż 3 godziny?

Być może podczas ładowania odbiornik jest włączony. Aby zmniejszyć czas ładowania, należy wyłączyć odbiornik. Jeśli ekran odbiornika jest stale włączony, ładowanie zajmie więcej czasu.

---

Być może temperatura przekroczyła maksymalną wysokość przyjętą dla ładowania i to, w ramach mechanizmu zabezpieczającego, spowodowało odcięcie obwodu ładowania. Aby wznowić ładowanie, odsuń stację ładującą od źródeł ciepła, takich jak kaloryfery, wloty ciepłego powietrza, kuchenki i inne urządzenia (w tym wzmacniacze) wytwarzające ciepło.

---

Dlaczego nadajnik i jego przewód zasilający należy umieścić w odległości co najmniej 1 metra od mojego dziecka?

Aby zapobiec groźbie uduszenia przewodem sieciowym i aby uzyskać optymalne wykrywanie dźwięku, zawsze umieszczaj nadajnik i przewód w odległości co najmniej 1 metra od dziecka.

---

Jaka jest różnica między różnymi trybami użytkownika w odbiorniku: Video, Audio, VOX i ECO?

Poniżej znajdują się objaśnienia trybów dostępnych w elektronicznej niani.

---

\* Tryb Video: ekran i dźwięk odbiornika pozostają stale włączone.

---

\* Tryb Audio: tylko dźwięk będzie aktywowany. Po aktywowaniu trybu AUDIO, wyświetlacz odbiornika jest wyłączany. Wskaźnik połączenia wskazuje, że odbiornik jest nadal podłączony do nadajnika. Możliwe są wszystkie normalne formy wymiany informacji z nadajnikiem — rozmowa, kołysanka i przyciski czułości.

---

\* Tryb VOX: wyświetlacz i dźwięki odbiornika są wyłączane, jeśli przez 20 sekund nie zostanie wykryty żaden dźwięk (lub wykryte dźwięki nie będą przekraczać ustawienia czułości). Wyświetlacz i dźwięk zostaną natychmiast uaktywnione, jeśli dziecko zacznie płakać i zostanie przekroczony próg czułości. Jeśli głośność dźwięku spadnie poniżej poziomu czułości, wideo pozostanie aktywne przez 20 sekund. Jeżeli zostanie naciśnięty jeden z przycisków sterujących (jasność lub głośność), urządzenie będzie wyświetlać wideo przez około 5 sekund. Dostępne będzie również menu kołysanki.

---

\* Tryb ECO: Wyświetlacz i dźwięk odbiornika są wyłączane, jeśli przez 20 sekund nie wykryto żadnego dźwięku. Tryb Eco ogranicza zużycie energii w okresach ciszy, zapewniając stałą łączność z dzieckiem. W trybie ECO wskaźnik ECO LED ma kolor zielony, a urządzenie działa w innym trybie połączenia. W trybie ECO odbiornik co 2 sekundy sprawdza połączenie z nadajnikiem; nie jest stosowane stałe połączenie radiowe. Dlatego w trybie ECO również nadajnik zużywa mniej energii.

---

## SPOSÓB UŻYCIA/ŁĄCZENIE JEDNOSTEK

Jak zresetować odbiornik?	Odbiornik można zresetować przez jednoczesne naciśnięcie znajdującego się z przodu nadajnika przycisku zasilania i okrągłego „przycisku nawigacji w dół” przez około 1 sekundę. Odbiornik się wyłączy. Aby go ponownie włączyć, należy nacisnąć przycisk zasilania. Informacje użytkownika przechowywane w pamięci odbiornika, takie jak tryb użytkownika, jasność, głośność, wybór kołysanki, powiększenie i ustawienia wibracji nie zostaną utracone.
---------------------------	---------------------------------------------------------------------------------------------------------------------------------------------------------------------------------------------------------------------------------------------------------------------------------------------------------------------------------------------------------------------------------------------------------------------------------------------------------

## WSKAŹNIKI NA ODBIORNIKU

Pytanie	Odpowiedź
Wskaźnik LED baterii na odbiorniku świeci na czerwono. Co mam zrobić?	<p>Poziom naładowania akumulatora jest niski. Jeśli nie podłączysz odbiornika do źródła zasilania sieciowego, po tym jak wskaźnik LED zmienił kolor na czerwony, a system rozpoczął wydawać dźwięki ostrzegawcze, urządzenie wyłączy się po około 60 minutach.</p> <p>Zmniejsz jasność i/lub głośność, aby zmniejszyć zużycie energii z akumulatora i podłącz odbiornik do sieci za pomocą zasilacza. (patrz rozdział „Przygotowanie do użycia”).</p>
Dlaczego odbiornik wydaje sygnały dźwiękowe?	<p>Monitor dziecka wydaje określone dźwięki, aby zasygnalizować rodzaj problemu.</p> <p>1 sygnał dźwiękowy: odbiornik jest wyłączony.</p> <p>1 sygnał dźwiękowy co 20 sekund, przez pierwsze 3 minuty, a następnie co minutę: poziom naładowania akumulatora jest niski.</p> <p>3 szybkie sygnały dźwiękowe co 20 sekund: utracono połączenie między odbiornikiem a nadajnikiem; na ekranie odbiornika wyświetlana jest ikona połączenia, a przycisk połączenia zmienia kolor na czerwony.</p>
Jaki stan akumulatora symbolizuje kolor wskaźnika LED akumulatora (zielony, pomarańczowy, czerwony).	<p>Gdy odbiornik jest podłączony do zasilania sieciowego, wskaźnik baterii pokazuje:</p> <ul style="list-style-type: none"> <li>* Zielony: akumulator jest naładowany.</li> <li>* Pomarańczowy: akumulator jest ładowany.</li> </ul> <p>Gdy odbiornik nie jest podłączony do zasilania sieciowego, wskaźnik baterii pokazuje:</p> <ul style="list-style-type: none"> <li>* Czerwony: akumulator jest prawie rozładowany (&lt;10%).</li> <li>* Wskaźnik LED nie świeci: odbiornik nie jest podłączony do sieci elektrycznej.</li> </ul>

**HAŁAS/DŹWIĘK****Pytanie****Odpowiedź**

Dlaczego odbiornik i/ lub nadajnik emituje wysokie dźwięki?

Nadajnik i odbiornik mogą być zbyt blisko siebie. Nadajnik powinien znajdować się w odległości co najmniej 2,5 metra od odbiornika.

Być może ustawiono zbyt wysoki poziom głośności odbiornika. Zmniejsz poziom głośności odbiornika.

Aby poznać przyczyny sygnałów dźwiękowych odbiornika, zobacz najczęściej zadawane pytania — „Dlaczego odbiornik wydaje sygnały dźwiękowe?”

Jak wyciszyć dźwięk?

Wycisz urządzenie, naciskając dolną część przycisku regulacji. Jeżeli pasek głośności na ekranie jest całkiem pusty, dźwięk jest wyciszony.

Dlaczego nie słyszę żadnych dźwięków? Dlaczego nie słyszę, jak moje dziecko płacze?

Być może ustawiono zbyt niski poziom głośności odbiornika lub odbiornik jest wyłączony. Naciśnij górną część przycisku regulacji, aby zwiększyć poziom głośności.

Możliwe, że odbiornik jest wyciszony. Wyłącz wyciszenie, naciskając górną część przycisku sterującego, aby wyregulować głośność.

Ustawiono zbyt niski poziom czułości, ustaw wyższy poziom czułości w menu odbiornika.

Być może nadajnik znajduje się w zbyt dużej odległości od dziecka. Upewnij się, że nadajnik nie jest dalej niż 1,5 metra od dziecka, aby uzyskać optymalne wykrywanie dźwięku. Odległość mniejsza niż 1 metr zwiększa ryzyko uduszenia.

Dlaczego odbiornik reaguje zbyt szybko na inne dźwięki wydawane przez dziecko?

Nadajnik rejestruje dźwięki inne niż odgłosy dziecka. Przysuń nadajnik bliżej dziecka (ale zachowaj odległość co najmniej 1 m).

Być może ustawiono zbyt wysoki poziom czułości. Gdy dziecko wydaje łagodne dźwięki, czułość musi być wyższa. Jednak im głośniejsze dźwięki wydaje dziecko, tym mniejszą czułość można ustawić. Czułość elektronicznej niani można regulować za pomocą menu odbiornika.

Dlaczego odbiornik generuje sygnał dźwiękowy?

Zakłócenia mogą wystąpić, gdy odbiornik znajduje się poza zasięgiem nadajnika. Zakłócenia pojawiają się również wtedy, gdy odbiornik jest oddzielony od nadajnika zbyt wieloma ścianami lub sufitami albo w przypadku włączenia innych urządzeń bezprzewodowych wykorzystujących częstotliwość 2,4 GHz (np. kuchenki mikrofalowej, routera Wi-Fi).

Spróbuj ustawić odbiornik w innym miejscu bliżej nadajnika lub wyłącz inne urządzenia bezprzewodowe.

Jeśli ta odpowiedź nie pomoże, sprawdź Najczęściej zadawane pytania — „Dlaczego odbiornik i/lub nadajnik emituje wysokie dźwięki?”

## HAŁAS/DŹWIĘK

Jak długo kołysanka będzie odtwarzana przez nadajnik?	Kołysanka będzie powtarzana przez ok. 15 minut po jej wybraniu. Jeżeli chcesz, aby odtwarzane były wszystkie dostępne piosenki, wybierz ostatnią opcję z listy kołysanek.
Jak można zwiększyć głośność kołysanki?	Głośność kołysanki można regulować w odbiorniku, nie w nadajniku. Naciśnij przycisk kołysanki na odbiorniku i otwórz menu kołysanki, aby wyregulować dźwięk.

## CZAS PRACY/ZASIĘG DZIAŁANIA

Pytanie	Odpowiedź
Dlaczego elektroniczna niania działa ma dużo mniejszy zasięg niż określony w tej instrukcji?	Urządzenie ma zasięg 300 m jedynie na wolnym powietrzu i w linii wzroku. W zależności od otoczenia i innych czynników zakłócających działanie zasięg urządzenia może być mniejszy (patrz także tabela dotyczącym pozycjonowanie odbiornika i nadajnika).
	W domu zasięg działania urządzenia wynosi maksymalnie 50 m i jest ograniczony przez liczbę i rodzaj ścian i/lub sufitów znajdujących się pomiędzy nadajnikiem a odbiornikiem.
Czas pracy odbiornika może wynosić maksymalnie 10 godzin. Dlaczego czas działania odbiornika jest krótszy?	Być może jasność wyświetlacza odbiornika jest zbyt wysoka, co powoduje, że nadajnik zużywa dużo energii. Zmniejsz jasność wyświetlacza odbiornika.
	Jeśli wyświetlacz jest włączony przez cały czas, odbiornik zużywa dużo energii. Aby zwiększyć czas pracy, uaktywnij tryb AUDIO, VOX lub ECO w menu odbiornika (patrz rozdział „Cechy”, części „Tryb AUDIO”, „Tryb VOX” lub „Tryb ECO”).
	Być może głośność odbiornika jest zbyt wysoka, co powoduje, że nadajnik zużywa dużo energii. Zmniejsz poziom głośności odbiornika.
	Podobnie jak w przypadku innych urządzeń elektronicznych z funkcją ładowania, pojemność akumulatora zmniejsza się po długim czasie użytkowania.

**WYŚWIETLACZ****Pytanie****Odpowiedź**

Dlaczego w odbiorniku pojawiają się zakłócenia? Dlaczego wyświetlacz odbiornika migocze?

Zakłócenia mogą wystąpić, gdy odbiornik znajduje się poza zasięgiem nadajnika. Zakłócenia pojawiają się również wtedy, gdy odbiornik jest oddzielony od nadajnika zbyt wieloma ścianami lub sufitami albo w przypadku włączenia innych urządzeń bezprzewodowych wykorzystujących częstotliwość 2,4 GHz (np. kuchenki mikrofalowej, routera Wi-Fi).

Być może masz więcej niż 2 zestawy elektronicznych niań i powodują one zakłócenia. Postaw te 2 nadajniki z dala od siebie, najlepiej w osobnych pomieszczeniach.

Spróbuj ustawić odbiornik w innym miejscu bliżej nadajnika lub wyłącz inne urządzenia bezprzewodowe.

Akumulator odbiornika może wymagać ładowania.

Dlaczego mimo że wskaźnik połączenia ma kolor zielony, na wyświetlaczu nie widać żadnego obrazu?

Być może odbiornik jest w trybie AUDIO, VOX lub ECO. Naciśnij przycisk trybu po prawej stronie odbiornika, aby przełączać tryby (patrz 'Tryby').

Dlaczego obraz na wyświetlaczu nie jest czytelny?

Być może poziom jasności wyświetlacza jest zbyt niski. Zwiększ jasność wyświetlacza odbiornika za pomocą przycisku regulacji znajdującego się w środku.

Być może soczewka nadajnika jest brudna. Wyczyść soczewkę suchą szmatką.

Być może nadajnik znajduje się w zbyt dużej odległości od dziecka. Upewnij się, że nadajnik nie jest dalej niż 1,5 metra od dziecka, aby uzyskać optymalną jakość obrazu. Odległość mniejsza niż 1 metr zwiększa ryzyko uduszenia.



## Montaż ścienny

Instrukcje dotyczące drukowania:

Wydrukuj tę stronę w skali 100 % i użyj wzoru, aby dokładnie oznaczyć położenie otworów na śruby na ścianie.

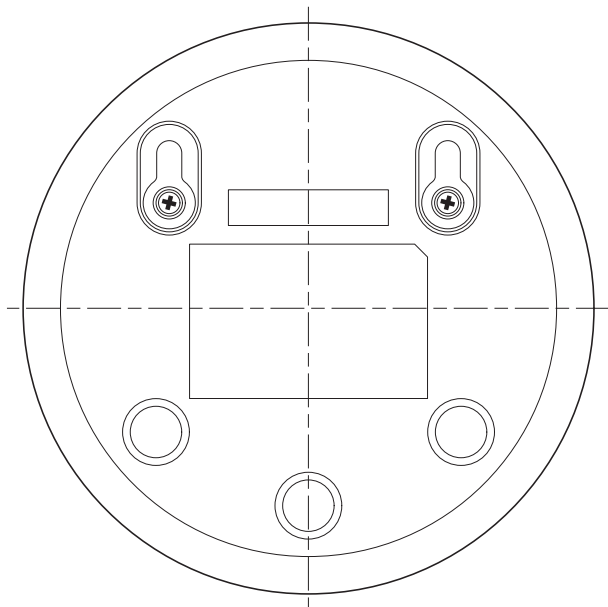

## Informacje ogólne

Akumulator litowo-jonowy (2600 mAh)

Pasma częstotliwości FHSS 2,4 GHz.

Maksymalna moc częstotliwości radiowej:  $\leq 20$  dBm

Zasilacz:

Model: ASSA105E-050100 (Unia Europejska) lub  
ASSA105B-050100 (Wielka Brytania)

Wejście: 100–240 V 50/60 Hz ~ 0,35 A

Wyjście: 5,0 V  $\overline{=}$  1,0 A, 5,0 W

Średnia sprawność podczas pracy:  $> = 73,62\%$

Pobór mocy bez obciążenia (W): 0,1 W

## Введение

Поздравляем с покупкой! Добро пожаловать в клуб Philips Avent! Чтобы воспользоваться всеми преимуществами поддержки Philips Avent, зарегистрируйте продукт на веб-сайте [www.philips.com/welcome](http://www.philips.com/welcome).

Устройство для присмотра за новорожденными и детьми до трех лет (Видеоняня) Philips Avent обеспечивает круглосуточное визуальное наблюдение, благодаря которому вы можете видеть малыша днем и ночью из любой части дома. Цифровая технология последнего поколения гарантирует чистый звук и качественное изображение. Теперь вы можете быть уверены, что малыш в безопасности, даже не входя в его комнату и не нарушая его сон.

## Общее описание

- 1 Родительский блок
- 2 Дисплей
- 3 Индикатор режима ECO
- 4 Индикатор заряда элементов питания
- 5 Индикатор соединения
- 6 Динамик
- 7 Кнопка управления (навигация по меню/громкость/яркость)
- 8 Кнопка чувствительности
- 9 Кнопка включения колыбельной
- 10 Кнопка разговора
- 11 Разъем подключения адаптера питания
- 12 Кнопка выбора режима
- 13 Кнопка включения/выключения
- 14 Антенна
- 15 Поясной зажим
- 16 Детский блок
- 17 Камера
- 18 Кнопка включения/выключения колыбельной
- 19 Микрофон
- 20 Переключатель вкл./выкл.
- 21 Антенна
- 22 Динамик
- 23 Разъем подключения адаптера питания
- 24 Отверстия для крепления к стене
- 25 Блок питания (2x)

# Важные сведения о безопасности – Дополнение к эксплуатационной документации

Перед началом эксплуатации прибора внимательно ознакомьтесь с настоящим буклетом и сохраните его для дальнейшего использования в качестве справочного материала.

## ВНИМАНИЕ!

**Эта видеоняня разработана в качестве вспомогательного устройства. Она не исключает необходимость в ответственном и надлежащем наблюдении за ребенком взрослого лица и не должна использоваться в качестве единственного средства контроля.**

Не оставляйте малыша одного дома. Рядом с ребенком всегда должен находиться человек, способный присмотреть за малышом и позаботиться о нем.

### Отказ от ответственности

Обратите внимание, что вы отвечаете за все риски, связанные с использованием данной видеоняни. Koninklijke Philips N.V. и ее дочерние компании не несут ответственности за работу видеоняни и ее применение и, вследствие этого, не берут на себя обязательств, связанных с использованием вами видеоняни.

### Опасно!

- Запрещается погружать какие-либо части видеоняни в воду и другие жидкости. Не размещайте устройство в местах, где на него возможно попадание воды или любой другой жидкости. Запрещается использовать видеоняню рядом с водой и в сырых местах.
- Запрещается помещать какие-либо предметы сверху видеоняни, а также закрывать ее чем-либо. Не закрывайте вентиляционные отверстия посторонними предметами. Устанавливайте устройство в соответствии с инструкциями производителя.

**Предупреждение. Опасность удушья: игра детей с проводами может привести к их удушению. Храните этот шнур в недоступном для детей месте (на расстоянии более 0,9 м). Не удаляйте эту наклейку.**



### Предупреждение

- Перед подключением прибора убедитесь, что номинальное напряжение, указанное на адаптере, соответствует напряжению местной электросети.
- Запрещается модифицировать или обрезать детали адаптера и его шнура: это опасно.
- Пользуйтесь только тем адаптером, который входит в комплект поставки.
- Если адаптер поврежден, заменяйте его только таким же адаптером, чтобы обеспечить безопасную эксплуатацию прибора.

- Данным прибором могут пользоваться дети старше 8 лет и лица с ограниченными возможностями сенсорной системы или ограниченными умственными или физическими способностями, а также лица с недостаточным опытом и знаниями, но только под присмотром других лиц или после инструктирования о безопасном использовании прибора и потенциальных опасностях. Не позволяйте детям играть с прибором. Дети могут осуществлять очистку и уход за прибором только под присмотром взрослых.
- Не наступайте на сетевой шнур и не защемляйте его, особенно в области вилки, розетки и в месте выхода из прибора.
- Видеоняня должна быть установлена таким образом, чтобы ее шнур не создавал препятствий ни в дверном проеме, ни в коридоре. Если видеоняня установлена на столе или низком шкафу, не допускайте свисания шнура с края стола или шкафа. Убедитесь, что шнур не лежит на полу, где его могут случайно вытянуть из розетки.
- Храните упаковочные материалы (пластиковые пакеты, картонные коробки и т. д.) в недоступном для детей месте.
- Во избежание поражения электрическим током не открывайте корпус детского или родительского блока видеоняни.

### **Инструкции по технике безопасности батареей**

- Используйте этот продукт только по назначению и следуйте инструкциям по безопасности (для прибора и аккумулятора), представленным в этой инструкции по эксплуатации. Неправильное использование может привести к поражению электрическим током, ожогам, пожару и другим угрозам или травмам.
- Для зарядки аккумулятора используйте только съемный блок питания\*, который входит в комплект поставки продукта. Не пользуйтесь удлинителем.
- Зарядка, использование и хранение продукта должны производиться при температуре от 0 °C до 40 °C.
- Всегда отключайте продукт от сети после окончания зарядки.
- Не сжигайте прибор и батарейки и не подвергайте их воздействию прямых солнечных лучей или высоких температур (т. е. не храните в нагретом автомобиле или возле горячих печей). При перегреве элементы питания взрывоопасны.
- В случае аномального нагрева продукта или слишком долгой зарядки, либо если вы чувствуете необычный запах или заметили изменение цвета продукта, прекратите его использование и зарядку, после чего свяжитесь с местным торговым представителем Philips.
- Не кладите продукты и батарейки в микроволновые печи и на индукционные плиты.
- Этот продукт оснащен аккумулятором, который не подлежит замене. Не открывайте прибор для замены аккумулятора.
- Перед использованием батареек убедитесь в сухости рук, продукта и батареек.
- Во избежание перегрева батареек и выделения из них токсичных и вредных веществ не модифицируйте, не протыкайте и не повреждайте приборы и батарейки, а также не разбирайте элементы питания, не вызывайте короткое замыкание, не подавайте чрезмерное питание и не используйте обратную зарядку.

- Чтобы избежать внезапного короткого замыкания батареек после извлечения, избегайте соприкосновения контактов батарей с металлическими объектами (например, монетами, шпильками и кольцами). Не заворачивайте батарейки в алюминиевую фольгу. Замотайте контакты батарей изолентой или положите их в полиэтиленовый пакет перед утилизацией.
- В случае повреждения или протечки батарей избегайте контакта с кожей и глазами. В случае контакта сразу же промойте область водой и обратитесь к врачу.

### Внимание!

- Прибор следует эксплуатировать при температуре от 0°C до 40°C.
- Запрещается устанавливать прибор возле источников тепла, таких как батареи отопления, обогреватели, кухонные плиты и другие устройства (включая усилители), излучающие тепло.
- При обращении с адаптерами питания, вилками и шнуром питания следите, чтобы руки были сухими.
- Вся необходимая маркировка указана на нижних панелях детского блока, родительского блока и адаптера питания.

### Заявление о соответствии

Компания Philips Electronics Hong Kong Limited настоящим заявляет, что данное изделие соответствует основным требованиям и другим применимым положениям директивы 2014/53/EU. Текст Заявления о соответствии требованиям ЕС см. на веб-сайте [www.philips.com/support](http://www.philips.com/support).

### Соответствие ЭМП

Настоящее изделие соответствует всем применимым стандартам и нормам по воздействию электромагнитных полей.

## Подготовка прибора к работе

### Детский блок

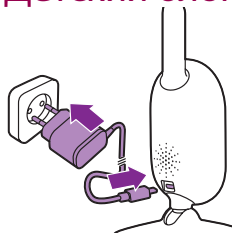

Подсоедините штекер адаптера питания к детскому блоку и подключите адаптер к розетке электросети.

## Родительский блок

Родительский блок работает от встроенного литий-ионного аккумулятора.

Чтобы зарядить родительский блок, выполните следующее.:

**1** Вставьте штекер адаптера питания в родительский блок и подключите адаптер к розетке электросети.

- Когда прибор заряжается, индикатор заряда аккумулятора начнет светиться оранжевым.

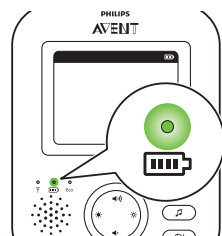
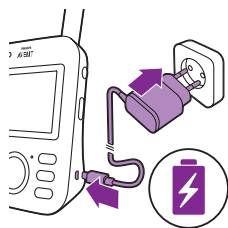

- После полной зарядки аккумулятора индикатор заряда светится зеленым, не мигая.

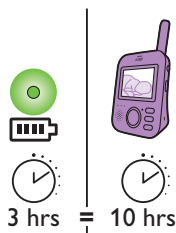

- 3 часов зарядки родительского блока хватит для использования в беспроводном режиме в течение 7 часов и 10 часов в режиме ECO.
- Если родительский блок включен во время зарядки, зарядка займет приблизительно вдвое больше времени.

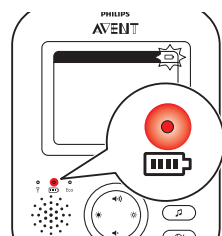

- Когда аккумулятор родительского блока разряжен, индикатор заряда аккумулятора становится красным и родительский блок издает звуковые сигналы.
- Если аккумулятор полностью разряжен, а родительский блок не подключен к электросети, родительский блок автоматически выключается и контакт с детским блоком прерывается.

**Примечание.** Встроенный аккумулятор нельзя извлечь из устройства.

**Примечание.** Аккумулятор постепенно и очень медленно разряжается, даже если родительский блок выключен.

**Совет.** Чтобы сохранить заряд аккумулятора, выключайте родительский блок, когда вы им не пользуетесь.

**Примечание.** Рекомендуется подключать родительский блок к сети на всю ночь. Если аккумулятор родительского блока разрядится ночью, родительский блок издаст сигнал, который может разбудить вас.

## Использование видеоняни

### Установление связи между родительским и детским блоками

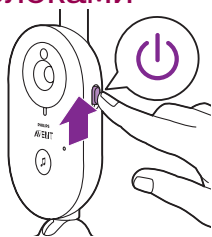

- 1 Сдвиньте переключатель питания на детском блоке вверх в положение ON (вкл.).

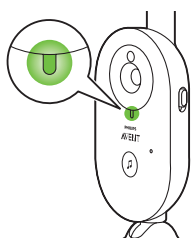

- 2 Если детский блок включен, индикатор питания на детском блоке горит зеленым цветом.

Примечание. Индикатор питания на детском блоке всегда горит зеленым, даже если соединение с родительским блоком отсутствует.

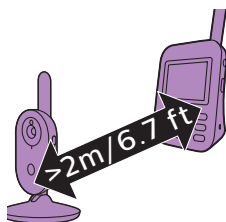

- 3 Чтобы избежать помех, убедитесь, что родительский и детский блоки находятся на расстоянии не менее 2,5 метров друг от друга.

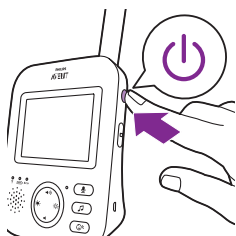

- 4 Чтобы включить родительский блок, нажмите и удерживайте кнопку включения/выключения на родительском блоке в течение 1 секунды.

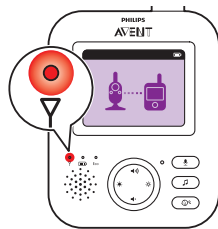

- Дисплей включится, на нем появится значок соединения, и индикатор соединения загорится красным. Родительский блок начинает поиск детского блока.

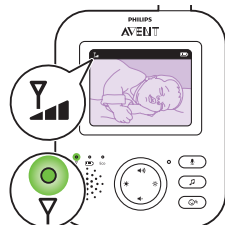

- Когда подключение между родительским и детским блоками будет установлено, индикатор соединения на родительском блоке загорится ровным зеленым светом и на дисплее появится индикатор уровня сигнала (от одной до трех полосок).

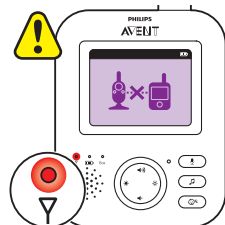

**Примечание.** Для установления связи между родительским и детским блоками требуется менее 10 секунд.

Если детский блок выключен, на родительском блоке появится значок «Вне зоны действия». Убедитесь в том, что детский блок включен.

- Если соединение установить не удалось, индикатор соединения загорится красным, родительский блок будет издавать три коротких звуковых сигнала каждые 20 секунд, а на дисплее появляется значок «Вне зоны действия».

## Установка детского блока

**Предупреждение.** Провод детского блока представляет потенциальную опасность удушья. Детский блок и шнур должны располагаться на расстоянии не менее 1 метра от ребенка. Запрещается помещать видеоняню в детскую кроватку или манеж.

- 1 Для обеспечения оптимального приема звуков, убедитесь, что детский блок установлен на расстоянии не далее 1,5 метров от ребенка. Детский блок должен располагаться на расстоянии не менее 1 метра от ребенка из-за потенциальной опасности удушья проводом.

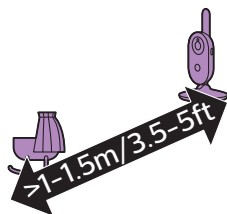



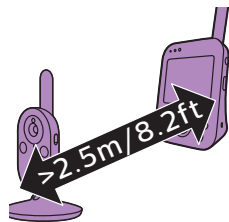

- 2 Поместите родительский блок в зоне действия детского блока. Чтобы избежать помех, убедитесь, что родительский блок находится на расстоянии не менее 2,5 метров от детского блока.

Примечание. При наличии беспроводных телефонов, беспроводных видеосистем, сетей Wi-Fi, микроволновых печей или устройств Bluetooth, работающих на частоте 2,4 ГГц, и появлении помех в работе детского или родительского блоков переместите родительский блок так, чтобы добиться отсутствия помех.

- 3 Существует два варианта установки детского блока.
- Установите детский блок на ровную и устойчивую горизонтальную поверхность.
  - Закрепите детский блок на стене с помощью винтов.

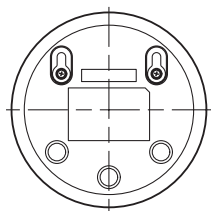
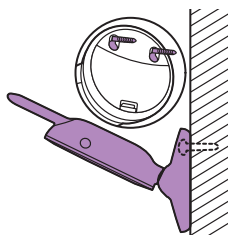

Совет. Шаблон (см. 'Установка на стене') для крепления детского блока на стену можно найти в конце этой инструкции.

Совет. С помощью шаблона (входит в комплектацию) отметьте расположение отверстий для крепления винтов на стене.

Совет. Поместите детский блок на более высоком уровне, чтобы хорошо видеть детскую кроватку или манеж.

- 4 Установите детский блок таким образом, чтобы лучше видеть ребенка. Детский блок можно поворачивать, чтобы расположить его необходимым образом.

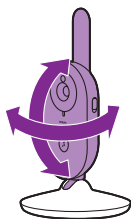

### Зона действия

Зона действия составляет до 50 метров в помещении и до 300 метров на открытом пространстве. Зона действия видеоняни варьируется в зависимости от окружающих условий и помех различного вида. Мокрые и влажные материалы препятствий создают настолько большие затухания радиосигнала, что сокращение зоны действия составит до 100 %.

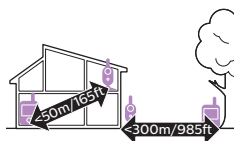

Сухие материалы	Толщина объекта	Уменьшение зоны действия
Дерево, пластик, картон, стекло (без металлов, проводов или свинца)	< 30 см	0-10 %
Кирпич, клееная фанера	< 30 см	5-35 %
Железобетон	< 30 см	30-100 %
Металлическая арматура или балки	< 1 см	90-100 %
Металлические листы	< 1 см	100 %

## Функции и настройки

### Громкость

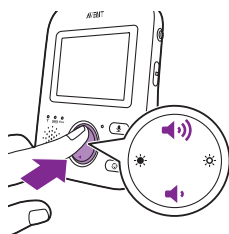

Громкость динамика на родительском блоке можно отрегулировать.

- 1 Чтобы отрегулировать звук, нажмите на верхнюю или нижнюю часть кнопки контроля.

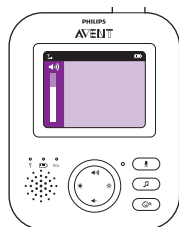

**Совет.** Убедитесь, что громкость установлена в соответствии с текущими условиями. В случае шума можно также включить виброрежим.

На дисплее появится шкала громкости, на которой будет отображаться установленный уровень громкости.

**Примечание.** Чем выше громкость, тем больше энергии потребляет родительский блок.

**Примечание.** Когда шкала громкости установлена на минимум, звук отключен. В строке состояния родительского блока появляется значок отключения звука, и вы можете только смотреть видео и получать уведомления с детского блока.

## Яркость

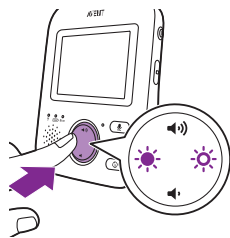

Яркость дисплея на родительском блоке можно отрегулировать.

- 1 Для регулировки яркости дисплея родительского блока нажмите на левую или правую часть кнопки контроля.

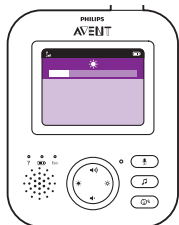

На дисплее появится шкала яркости, на которой будет отображаться установленный уровень яркости.

**Примечание.** Чем выше яркость, тем больше энергии потребляет родительский блок.

## Режимы

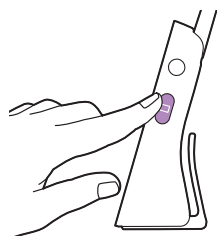

Эта видеоняня оснащена четырьмя различными режимами, что позволяет вам выбрать, как вы хотите присматривать за своим ребенком: VIDEO, AUDIO, VOX и ECO.

Когда видеоняня включена, нажатием кнопки выбора режима на боковой панели родительского блока можно выбрать один из этих четырех режимов.

Выборный режим отображается на дисплее. Выбранный режим также отображается в строке состояния. При включении устройства будет активен тот режим, который использовался последним.

### Режим VIDEO

Чтобы переключить родительский блок в режим VIDEO, нажмите кнопку выбора режима на боковой панели родительского блока.

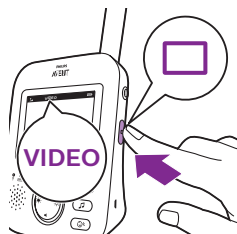

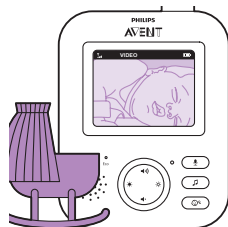

Когда активирован режим VIDEO, экран все время включен и вы можете видеть своего ребенка. Все звуки передаются непосредственно на родительский блок.

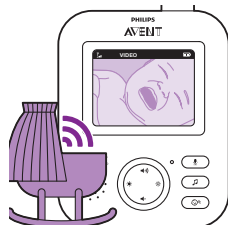

Примечание. Чтобы на родительский блок постоянно поступал звук, установите уровень чувствительности как «очень высокий». Дальнейшую информацию см. в разделе «Чувствительность».

## Режим AUDIO

- 1 Чтобы переключить родительский блок в режим AUDIO, нажмите кнопку выбора режима на боковой панели родительского блока.

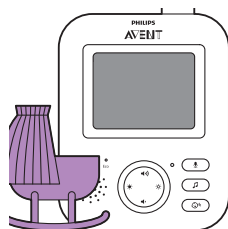

При активизации режима AUDIO дисплей на родительском блоке выключается. Через три секунды дисплей полностью выключится, и строка состояния исчезнет.

Примечание. При выключенном дисплее строка состояния не видна.

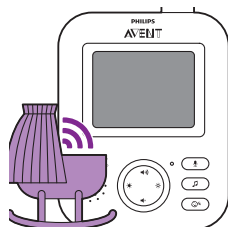

Примечание. Индикатор соединения показывает, что родительский блок все еще включен и подсоединен к детскому блоку.

Примечание. Чтобы на родительский блок постоянно поступал звук, установите уровень чувствительности как «очень высокий».

Дальнейшую информацию см. в разделе «Чувствительность». Все звуки постоянно передаются на родительский блок. Если ребенок заплачет, дисплей на родительском блоке будет по-прежнему выключен, но звуки, которые фиксируются детским блоком, будут передаваться на родительский блок.

## Режим VOX

- 1 Чтобы переключить родительский блок в режим VOX, нажмите кнопку выбора режима на боковой панели родительского блока.

Примечание. При включенном дисплее выбранный режим отображается в строке состояния. При выключенном дисплее строка состояния не видна.

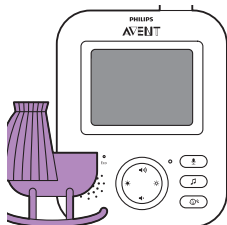
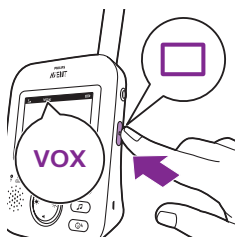

При активированном режиме VOX дисплей и звук родительского блока выключаются, если в течение 20 секунд не будет зафиксировано никаких звуков.

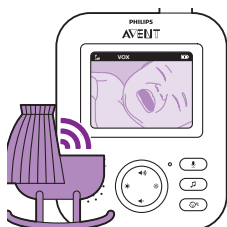

Если детский блок фиксирует звуки, на родительском блоке сразу же включается дисплей и звук. Звуки будут передаваться на родительский блок.

Примечание. Минимальная громкость, при которой активируются звук и дисплей, определяется настройками чувствительности.

## Режим ECO

- 1 Чтобы переключить родительский блок в режим ECO, нажмите кнопку выбора режима на боковой панели родительского блока.

Примечание. При включенном дисплее выбранный режим отображается в строке состояния. При выключенном дисплее строка состояния не видна.

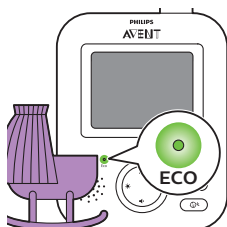
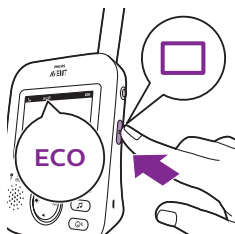

При активированном режиме ECO дисплей и звук родительского блока выключаются, если в течение 20 секунд не будет зафиксировано никаких звуков. Если индикатор ECO горит зеленым, значит, активирован режим ECO. В режиме ECO дисплей и передача звука выключены.

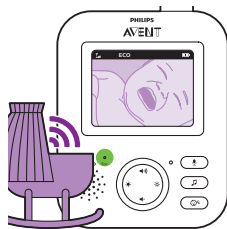

Если детский блок фиксирует звуки, на родительском блоке сразу же включатся дисплей и звук. Звуки будут передаваться на родительский блок.

**Примечание.** Минимальная громкость, при которой активируются звук и дисплей, определяется настройками чувствительности..

## Колыбельные

Функцию колыбельной можно активировать как с родительского, так и с детского блока.

Чтобы активировать функцию колыбельной с родительского блока, следуйте приведенным ниже указаниям.:

### Выбор колыбельной

- 1 Чтобы открыть меню колыбельных, нажмите кнопку колыбельной на родительском блоке.

**Примечание.** Чтобы закрыть меню, нажмите кнопку колыбельной при открытом меню колыбельных.

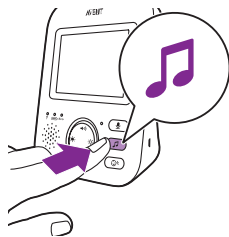

- 2 Для доступа к списку колыбельных нажмите на правую часть кнопки контроля..

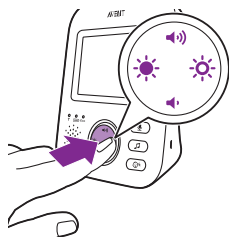

- 3 Для прокрутки списка колыбельных нажмите на верхнюю или нижнюю часть кнопки контроля.





- Чтобы воспроизвести определенную колыбельную, нажмите на правую часть кнопки контроля.  
Чтобы приостановить воспроизведение колыбельной, снова нажмите на правую часть кнопки контроля.
- Строка состояния на родительском блоке покажет количество колыбельных, которые воспроизводятся и повторяются.



Колыбельная начнет непрерывно воспроизводиться на детском блоке в течение приблизительно 15 минут.

**Совет.** Чтобы повторялись все доступные песни, выберите последний пункт в списке.



- Чтобы выбрать другую колыбельную, с помощью кнопки контроля перейдите вверх или вниз и выберите другую песню из списка. Чтобы начать воспроизведение выбранной песни, нажмите на правую часть кнопки контроля.
- Чтобы остановить колыбельную, нажмите кнопку колыбельной на родительском блоке и остановите воспроизведение песни, которая играет в настоящий момент, еще раз нажав на правую сторону кнопки контроля.

## Громкость колыбельной

- Чтобы выбрать настройки громкости в меню колыбельной, нажмите на кнопку колыбельной, а затем нажмите на нижнюю часть кнопки контроля. Чтобы отрегулировать громкость колыбельной, нажмите на правую часть кнопки контроля.
- Чтобы отрегулировать звук, нажмите на верхнюю или нижнюю часть кнопки контроля.

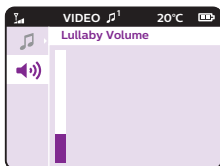
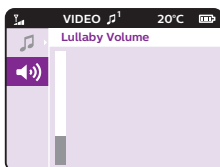

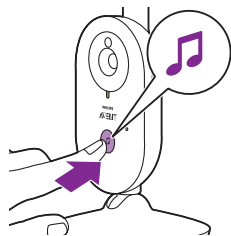

Чтобы активировать функцию колыбельной с детского блока, нажмите кнопку включения/выключения колыбельной на детском блоке.



Последняя колыбельная, выбранная на родительском блоке, начнет непрерывно воспроизводиться на детском блоке в течение приблизительно 15 минут.

Чтобы остановить воспроизведение колыбельной с детского блока, нажмите кнопку включения/выключения колыбельной на детском блоке.

## Разговор с ребенком



Кнопка разговора родительского блока позволяет разговаривать с ребенком.

- 1 Нажмите и удерживайте кнопку разговора на родительском блоке.
- 2 Четко говорите в микрофон на передней панели родительского блока с расстояния 15–30 см.

Пока нажата кнопка разговора, существует открытая звуковая связь с детским блоком. На дисплее родительского блока отображается значок разговора, который говорит об активной связи.

- 3 По окончании разговора отпустите кнопку разговора.

**Примечание.** Пока нажата кнопка разговора, родительский блок не может воспроизводить звуки, поступающие от детского блока.





## Чувствительность

Уровень чувствительности детского блока определяет то, что вы услышите через родительский блок. Если установлен высокий уровень, вы услышите много звуков, включая тихий фоновый шум. Если установлен низкий уровень чувствительности, вы услышите только более громкие звуки.

- 1 Для перехода в меню настройки уровня чувствительности, нажмите на кнопку чувствительности.

Примечание. Чтобы выйти из меню, нажмите кнопку чувствительности еще раз.

- 2 Чтобы выбрать желаемый уровень чувствительности, нажмите на верхнюю или нижнюю часть кнопки контроля.

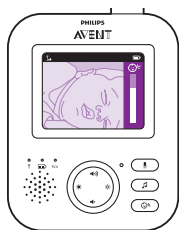
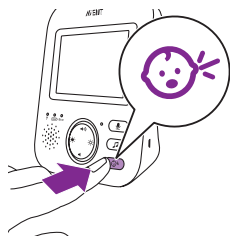

Если ваш малыш издает только тихие звуки, в меню чувствительности на родительском блоке необходимо установить чувствительность детского блока на высокий уровень.



Чем громче звуки, которые издает ваш малыш, тем ниже уровень чувствительности, который можно установить на родительском блоке.

Примечание. В режимах AUDIO и VIDEO, если уровень чувствительности установлен как «очень высокий», звук будет поступать непрерывно. В противном случае тихие звуки не будут слышны.

Совет. Уровень чувствительности можно отрегулировать, и вы всегда будете слышать своего малыша, а не другие звуки. Если фоновый шум высок, снизьте уровень чувствительности, чтобы не слышать эти звуки через родительский блок.

## Поясной зажим

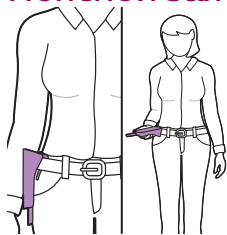

Родительский блок можно носить с собой по дому и выносить из дома, прикрепив родительский блок к своему ремню или поясу с помощью поясного зажима. Это позволяет следить за ребенком, где бы вы ни были.

**Примечание.** В таком положении дисплей перевернут, что позволяет вам увидеть своего ребенка на экране, просто подняв родительский блок.

## Очистка и уход

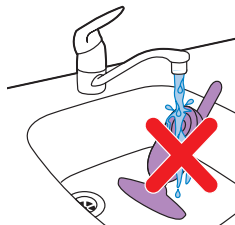

**Предупреждение!** Запрещается погружать детский и родительский блоки или адаптеры питания в воду или промывать их под струей воды.



**Предупреждение!** Не используйте чистящий спрей и/или жидкие чистящие средства.

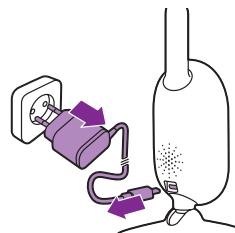

- 1 Выключите детский блок, отсоедините от него адаптер питания и отключите адаптер питания от розетки электросети.

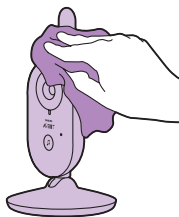

2 Очищайте детский блок сухой тканью.

Примечание. Отпечатки пальцев или загрязнения на линзе детского блока могут ухудшить работу камеры. Не прикасайтесь пальцами к линзе.

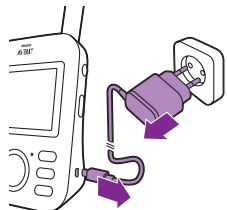

3 Выключите родительский блок, отсоедините от него адаптер питания и отключите адаптер питания от розетки электросети.



4 Очищайте родительский блок сухой тканью.

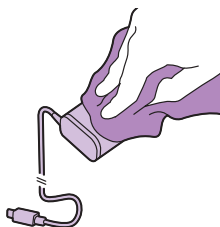

5 Для очистки адаптеров пользуйтесь сухой тканью.

## Хранение

Если вы не собираетесь пользоваться видеонаней в течение длительного времени, храните детский и родительский блоки и адаптеры в сухом и прохладном месте.

## Заказ аксессуаров

Чтобы приобрести аксессуары или запасные части, посетите веб-сайт [www.philips.com/parts-and-accessories](http://www.philips.com/parts-and-accessories) или свяжитесь с центром поддержки потребителей Philips в вашей стране (контактная информация приведена на гарантийном талоне).

## Утилизация



- Этот символ означает, что продукт не может быть утилизирован вместе с бытовыми отходами (2012/19/ЕС).



- Этот символ означает, что в данном изделии содержатся встроенные аккумуляторы, которые не должны утилизироваться вместе с бытовыми отходами (2006/66/ЕС). Рекомендуется относить изделие в специализированный пункт сбора или сервисный центр Philips, где вам помогут извлечь аккумулятор.
- Соблюдайте правила своей страны по разделному сбору электрических и электронных изделий, а также аккумуляторов. Правильная утилизация поможет предотвратить негативное воздействие на окружающую среду и здоровье человека.

## Утилизация отработавшего изделия и использованных батарей

Данное изделие изготовлено из высококачественных материалов и компонентов, которые подлежат повторной переработке и вторичному использованию.

Этот символ на изделии означает, что оно подпадает под действие Директивы Европейского парламента и Совета 2012/19/EU.

Этот символ означает, что в изделии содержится встроенный аккумулятор, который подпадает под действие Директивы Европейского парламента и Совета 2013/56/ЕС, согласно которой аккумулятор нельзя утилизировать вместе с бытовыми отходами. Для извлечения аккумулятора настоятельно рекомендуем вам обращаться в специализированный пункт или сервисный центр Philips за помощью специалистов. Узнайте о правилах местного законодательства по отдельной утилизации электротехнических и электронных изделий и аккумуляторов. Действуйте в соответствии с местным законодательством и не выбрасывайте отслужившие изделия и аккумуляторы вместе с бытовым мусором.

Правильная утилизация отслуживших изделий и аккумуляторов поможет предотвратить негативное воздействие на окружающую среду и здоровье. Если в вашей стране отсутствует система сбора/утилизации электронных изделий, в целях защиты окружающей среды по окончании срока эксплуатации наушников вы можете извлечь и утилизировать элемент питания.

Перед извлечением аккумулятора убедитесь, что гарнитура отключена от зарядного чехла.

## Информация о безопасной утилизации

Изделие не имеет лишней упаковки. Мы попытались сделать так, чтобы упаковочные материалы легко разделялись на два типа: картон (коробка) и полиэтилен (мешки, защитный пенопластовый лист).  
Материалы, из которых изготовлена система, могут быть переработаны и вторично использованы специализированными предприятиями. Соблюдайте местные нормативные требования по утилизации упаковочных материалов, выработавших ресурс элементов питания и старого оборудования.

## Извлечение аккумулятора

**Примечание.** Мы настоятельно рекомендуем обращаться за помощью к профессионалам для извлечения аккумулятора.

Следует извлекать аккумуляторные батареи только перед утилизацией прибора. Перед извлечением аккумулятора убедитесь, что он полностью разряжен. Только родительский блок оснащен аккумулятором.

### Процедура:

- 1 Удалите 2 резиновые ножки в основании родительского блока.
- 2 Удалите 2 винта, которые теперь видны в основании родительского блока.
- 3 Поднимите антенну и удалите винт, который теперь виден на задней части корпуса.
- 4 Снимите заднюю часть корпуса с передней части, вставив между ними отвертку. На новых версиях, изготовленных позднее августа 2020 года\*, под маркировкой с характеристиками питания находится еще 2 винта. Сорвите маркировку, выкрутите винты, разожмите зажим и сдвиньте дверцу отсека аккумулятора.
- 5 Отсоедините соединительный кабель аккумулятора (черно-бело-красный кабель).
- 6 Удалите 4 винта из держателя аккумулятора. Винты отсутствуют на новых версиях, изготовленных позднее августа 2020 года.
- 7 Извлеките аккумулятор.

\* Дата производства в формате ДДММГГ находится под зажимом, над 2 резиновыми ножками.

Если в вашей стране отсутствует система сбора/утилизации электронных изделий, в целях защиты окружающей среды по окончании срока эксплуатации продукта вы можете извлечь и утилизировать аккумулятор.

Перед извлечением аккумулятора убедитесь, что продукт отключен от зарядного чехла.

## Гарантия и поддержка

Для получения дополнительной информации и обслуживания или в случае возникновения проблем посетите веб-сайт Philips [www.philips.com/support](http://www.philips.com/support) или обратитесь в центр поддержки потребителей Philips в вашей стране (номер телефона центра указан на гарантийном талоне). Если в вашей стране нет центра поддержки потребителей Philips, обратитесь по месту приобретения изделия.

## Часто задаваемые вопросы

Данный раздел посвящен наиболее распространенным проблемам, с которыми вы можете столкнуться при использовании прибора. Если не удастся самостоятельно справиться с возникшими проблемами, см. ответы на часто задаваемые вопросы на веб-сайте [www.philips.com/support](http://www.philips.com/support) или обратитесь в центр поддержки потребителей в вашей стране.

### ПОРЯДОК РАБОТЫ / ПОДКЛЮЧЕНИЕ БЛОКОВ

#### Вопрос

#### Ответ

Почему не загорается индикатор питания детского блока, когда я включаю блок?

Возможно, детский блок не подключен к электросети. Подключите детский блок к электросети. Затем переместите переключатель включения/выключения детского блока вверх в положение ON (вкл.), чтобы установить соединение с родительским блоком.

Почему при подключении родительского блока к сети аккумулятор не заряжается?

Возможно, адаптер не подключен к электросети. Убедитесь, что адаптер должным образом включен в розетку электросети.

Родительский блок может быть уже полностью заряжен. Индикатор заряда горит зеленым светом, когда аккумулятор полностью заряжен и устройство подключено к электросети.

Почему при подключении детского блока к сети аккумулятор не заряжается?

Для детского блока не предусмотрена функция зарядки. Детский блок работает, только когда он подключен к сети.

Почему мне не удается установить соединение?  
Почему соединение время от времени пропадает?  
Почему прерывается звук?

Детский и родительский блоки могут находиться близко к внешним пределам зоны действия, или существуют помехи от других беспроводных устройств, которые работают на частоте 2,4 ГГц. Попробуйте изменить расположение, уменьшить расстояние между блоками или отключить другие беспроводные устройства на частоте 2,4 ГГц (ноутбуки, мобильные телефоны, микроволновые печи и т. д.). Может потребоваться до 10 секунд, чтобы восстановилось соединение между блоками.

При потере сигнала родительский блок будет издавать короткие звуковые сигналы (3 коротких звуковых сигнала каждые 20 секунд).

Возможно, детский и родительский блоки расположены слишком близко друг к другу. Чтобы избежать помех, располагайте их на расстоянии не менее 1,5 метра друг от друга.

Что происходит при сбое питания?

Поскольку родительский блок работает от аккумулятора, родительский блок продолжит работать, если аккумулятор достаточно заряжен. Однако детский блок прекратит работать, поскольку в нем нет аккумулятора и он работает от электросети. Родительский блок будет издавать короткие звуковые сигналы, которые говорят об утрате соединения с детским блоком. Когда в сети появится электричество, соединение между родительским и детским блоками автоматически восстановится.

## ПОРЯДОК РАБОТЫ / ПОДКЛЮЧЕНИЕ БЛОКОВ

Почему родительский блок заряжается больше 3 часов?	Возможно, родительский блок включен во время зарядки. Чтобы уменьшить время зарядки, выключайте родительский блок на время зарядки. Если дисплей на родительском блоке постоянно включен, зарядка родительского блока может занять больше времени.
	Возможно, при зарядке устройство нагрелось до предельной температуры, в результате чего зарядка была приостановлена в целях безопасности. Чтобы возобновить зарядку, переместите зарядную станцию подальше от работающих источников тепла, таких как радиаторы, батареи отопления, печи и другие приборы (включая усилители).
Почему детский блок и шнур питания должны находиться на расстоянии не менее 1 метра от ребенка?	Во избежание удушья шнуром питания и для обеспечения оптимального приема звуков детский блок и шнур питания должны находиться на расстоянии не менее 1 метра от ребенка.
Чем отличаются разные режимы работы родительского блока: VIDEO, AUDIO, VOX и ECO?	Пояснение доступных режимов работы вашей видеоняни см. в списке ниже.
	<p>* Видеорежим: экран и звук родительского блока всегда включены.</p> <p>* Аудиорежим: будет активирован только звук. При активизации режима AUDIO дисплей на родительском блоке выключается. Индикатор соединения показывает, что родительский блок все еще включен и подсоединен к детскому блоку. Возможна обычная связь с детским блоком с помощью кнопок разговора, колыбельной и чувствительности.</p>
	<p>* Режим VOX: дисплей и звук родительского блока выключатся, если в течение 20 секунд не будет зафиксировано никаких звуков (или звуков выше установок чувствительности). Дисплей и звук моментально активируются, когда ребенок плачет и порог чувствительности превышен. Когда громкость падает ниже порогового уровня, видео остается активным еще в течение 20 секунд. При нажатии одной из кнопок контроля (яркости или громкости) устройство будет демонстрировать видео приблизительно в течение 5 секунд. Доступно также меню колыбельных.</p>
	<p>* Режим ECO: дисплей и звук родительского блока выключатся, если в течение 20 секунд не будет зафиксировано никаких звуков. Режим Eco снижает потребление питания во время тишины, в то же время сохраняя вашу связь с ребенком. В режиме ECO светится зеленым LED-индикатор ECO, и устройство будет работать в другом режиме соединения. В режиме ECO родительский блок использует механизм проверки связи с детским блоком каждые 2 секунды, а не постоянную радиочастотную связь. Таким образом, в режиме ECO детский блок также будет потреблять меньше энергии.</p>

## ПОРЯДОК РАБОТЫ / ПОДКЛЮЧЕНИЕ БЛОКОВ

Как перезагрузить родительский блок? Чтобы перезагрузить родительский блок, нажмите одновременно кнопку включения/выключения и кнопку навигации вниз на передней панели и удерживайте приблизительно 1 секунду. Родительский блок выключится. Чтобы снова включить родительский блок, нажмите кнопку включения/выключения. Пользовательская информация, которая хранится в памяти родительского блока, такая как режим пользователя, настройки яркости, громкость, выбор колыбельной, выбор увеличения изображения и настройки режима вибрации, не будет утрачена.

## ИНДИКАТОРЫ НА РОДИТЕЛЬСКОМ БЛОКЕ

### Вопрос

### Ответ

LED-индикатор родительского блока загорается красным. Что делать?

Низкий заряд аккумулятора. Если не подключить родительский блок к электросети, когда LED-индикатор заряда стал красным и устройство издает короткие звуковые сигналы, блок перестанет работать приблизительно через 60 минут.

Чтобы снизить потребление энергии аккумулятора, переключитесь на более низкую яркость и/или громкость и подключите родительский блок к электросети с помощью адаптера питания. (См. главу «Подготовка прибора к работе».)

Почему родительский блок издает звуковой сигнал?

Ваша видеоняня издает определенные звуки, чтобы указать вам, в чем проблема.

1 звуковой сигнал: родительский блок выключается.

1 короткий звуковой сигнал, каждые 20 секунд в течение первых трех минут, после этого каждую минуту: низкий заряд аккумулятора родительского блока.

3 коротких звуковых сигнала каждые 20 секунд: утеряна связь между родительским и детским блоками, на экране родительского блока появляется значок связи, а кнопка связи становится красной.

Что говорит о состоянии аккумулятора цвет индикатора заряда (зеленый, оранжевый, красный) или не горящий LED-индикатор?

Когда родительский блок подключен к электросети, цвет индикатора заряда покажет:

- \* Зеленый: аккумулятор полностью заряжен.
- \* Оранжевый: аккумулятор заряжается.

Когда родительский блок не подключен к электросети, цвет индикатора заряда покажет:

- \* Красный: аккумулятор почти разряжен (<10%).
- \* LED-индикатор не горит: родительский блок не подключен к электросети.



## ШУМ/ЗВУК

Вопрос	Ответ
Почему родительский и/или детский блок производит пронзительный звук?	Возможно, родительский и детский блоки находятся слишком близко друг к другу. Убедитесь, что родительский и детский блоки находятся на расстоянии не менее 2,5 метров друг от друга.
	Возможно, на родительском блоке установлен слишком высокий уровень громкости. Уменьшите уровень громкости на родительском блоке.
	Причины коротких звуковых сигналов от родительского блока см. в ответе на вопрос: «Почему родительский блок издает звуковой сигнал?»
Как отключить звук?	Отключите звук устройства, нажав на нижнюю часть кнопки контроля. Когда шкала громкости на экране совсем пуста, звук отключен.
Почему я ничего не слышу? Почему я не слышу, как плачет ребенок?	Возможно, на родительском блоке установлен слишком низкий уровень громкости или звук выключен полностью. Чтобы увеличить громкость, нажмите на верхнюю часть кнопки контроля.
	Возможно, на родительском блоке выключен звук. Чтобы включить звук устройства, нажмите на верхнюю часть кнопки контроля и отрегулируйте громкость.
	Установлен слишком низкий уровень чувствительности. Установите более высокий уровень чувствительности с помощью меню родительского блока.
	Возможно, детский блок находится слишком далеко от вашего малыша. Для обеспечения оптимального приема звуков убедитесь, что детский блок установлен на расстоянии не далее 1,5 метров от ребенка. Расположение ближе чем 1 метр увеличивает риск удушья проводом.
Почему родительский блок слишком быстро реагирует на посторонние звуки?	Детским блоком улавливаются также посторонние звуки, не издаваемые ребенком. Перенесите детский блок ближе к ребенку (но соблюдайте минимальное расстояние 1 метр).
	Возможно, установлен слишком высокий уровень чувствительности. Если ваш малыш издает тихие звуки, чувствительность необходимо поднять. Но чем громче звуки, которые издает ваш малыш, тем ниже уровень чувствительность можно установить. Чувствительность видеонаблюдения можно изменить в меню родительского блока.
Почему родительский блок издает длинный звуковой сигнал?	Если родительский блок находится вне зоны действия детского блока, возможны помехи. Помехи также возможны, если между родительским и детским блоками слишком много стен или потолков либо если включены другие беспроводные устройства, которые работают на частоте 2,4 ГГц (например, микроволновая печь, Wi-Fi-роутер).

## ШУМ/ЗВУК

Установите родительский блок в другом месте, ближе к детскому блоку, или выключите беспроводные устройства.

Если этот ответ вам не помог, обратитесь к ответу на вопрос «Почему родительский и/или детский блок производит пронзительный звук?»

Сколько времени детский блок будет играть колыбельную?

После того как вы выбрали колыбельную, она будет непрерывно воспроизводиться в течение примерно 15 минут. Чтобы повторялись все доступные песни, выберите последний пункт в списке колыбельных.

Как увеличить громкость колыбельной?

Громкость колыбельной можно отрегулировать только на родительском блоке, а не на детском блоке. Нажмите кнопку колыбельной на родительском блоке, чтобы открыть меню колыбельных, и отрегулируйте громкость.

## ВРЕМЯ РАБОТЫ / ЗОНА ДЕЙСТВИЯ

### Вопрос

### Ответ

Почему моя видеоняня работает только на гораздо меньшем расстоянии, чем указано в инструкции?

Указанная зона действия в 300 метров поддерживается только на открытом пространстве и в зоне прямой видимости. В зависимости от окружающих объектов и других препятствующих распространению сигнала факторов дальность действия может быть меньше (см. также раздел таблицы о расположении родительского и детского блоков).

Внутри дома зона действия составляет до 50 метров. Она также ограничена количеством и типом стен и/или потолков между родительским и детским блоками.

Время работы родительского блока составляет до 10 часов. Почему мой родительский блок работает меньше?

Возможно, установлена слишком высокая яркость видео на родительском блоке, поэтому он потребляет много энергии. Уменьшите яркость на родительском блоке.

При постоянно включенном видеодисплее родительский блок потребляет слишком много энергии. Чтобы увеличить время работы, активируйте режим AUDIO, VOX или ECO в меню родительского блока (см. раздел «Функции», части «Режим AUDIO», «Режим VOX» или «Режим ECO»).

Возможно, установлена слишком высокая громкость родительского блока, поэтому он потребляет много энергии. Уменьшите уровень громкости на родительском блоке.

Как и у любого перезаряжаемого электронного устройства, после длительного периода использования емкость аккумулятора уменьшается.

## ВИДЕОДИСПЛЕЙ

### Вопрос

### Ответ

Почему родительский блок передает помехи? Почему видеодисплей на родительском блоке мерцает?

Если родительский блок находится вне зоны действия детского блока, возможны помехи. Помехи также возможны, если между родительским и детским блоками слишком много стен или потолков либо если включены другие беспроводные устройства, которые работают на частоте 2,4 ГГц (например, микроволновая печь, Wi-Fi-роутер).

Если вы используете 2 или более детских блока, могут возникать помехи связи. Расположите детские блоки подальше друг от друга, например в разных комнатах.

Установите родительский блок в другом месте, ближе к детскому блоку, или выключите беспроводные устройства.

Возможно, необходимо зарядить аккумулятор родительского блока.

Почему индикатор соединения горит зеленым светом, а на дисплее отсутствует изображение?

Родительский блок может находиться в режиме AUDIO, VOX или ECO. Чтобы переключить режим (см. 'Режимы'), нажмите кнопку выбора режима на правой панели родительского блока.

Почему изображение на видеодисплее нечеткое?

Возможно, установлена слишком низкая яркость дисплея. Увеличьте яркость дисплея на родительском блоке с помощью кнопки контроля в центре.

Возможно, линза детского блока загрязнена. Очистите линзу с помощью сухой ткани.

Возможно, детский блок находится слишком далеко от вашего малыша. Для обеспечения оптимального качества видео убедитесь, что детский блок установлен на расстоянии не далее 1,5 метров от ребенка. Расположение ближе чем 1 метр увеличивает риск удушения проводом.

## Установка на стене

Рекомендации по печати:

Распечатайте эту страницу в масштабе 100% и используйте как шаблон, чтобы точно отметить положение отверстий для винтов на стене.

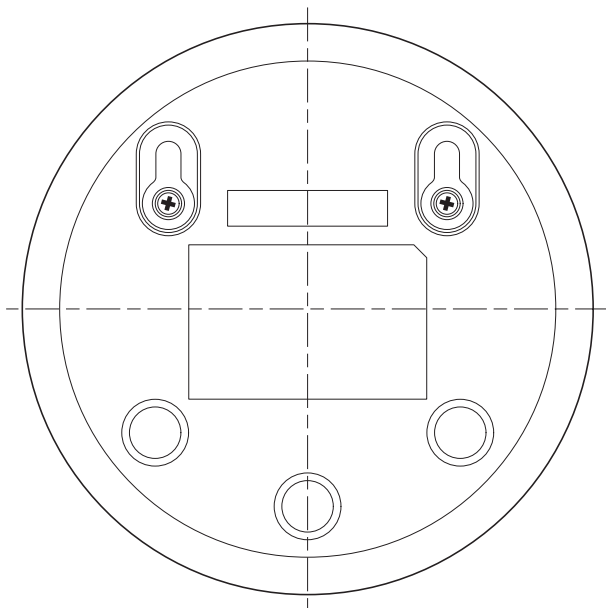

Устройства для присмотра за новорожденными и детьми до трех лет  
Изготовитель: "Филипс Консьюмер Лайфстайл Б.В.", Туссендиепен 4,  
9206 АД, Драхтен, Нидерланды

Импортер на территорию России и Таможенного Союза: ООО  
"ФИЛИПС", Российская Федерация, 123022 г. Москва, ул. Сергея  
Макеева, д.13, тел. +7 495 961-1111

блок питания PSAC05E-050L6 или PSAC05X-050L6: ВХОД 100-240 В ~;  
50/60 Гц; 0,2 А; ВЫХОД 5,0 В  $\equiv$ , 1А

Класс II 

Родительский блок SCD831, SCD833, SCD835, SCD620 5 В, 1 А,  
Встроенный аккумулятор Li-ion. Детский блок SCD831, SCD833, SCD835,  
SCD620 5 В, 1 А.

Для бытовых нужд

Сделано в Китае

#### Условия хранения, эксплуатации

Температура	0°C - +40°C
-------------	-------------

Относительная влажность	20% - 95%
-------------------------	-----------

Атмосферное давление	85 - 109 kPa
----------------------	--------------



Упаковочные материалы, изготовленные не из пластмассы, содержат бумагу и картон.



Упаковочные материалы из пластмассы содержат полиэтилен низкой плотности (LDPE), если не указано иное.



## Общая информация

Изготовитель: "Филипс Консьюмер Лайфстайл Б.В.",  
Туссендиепен 4, 9206 АД, Драхтен, Нидерланды  
Импортер на территорию России и Таможенного Союза: ООО  
„ФИЛИПС“, Российская Федерация, 123022 г. Москва, ул. Сергея  
Макеева, д.13, тел. +7 495 961-1111

Сделано в Китае  
Литий-ионный аккумулятор (2600 мА·ч)  
Диапазон частот FHSS 2,4 ГГц.  
Макс. мощность PЧ: <= 20 дБм

Блок питания:

Модель: ASSA105E-050100 (вилка стандарта ЕС) или  
ASSA105B-050100 (вилка стандарта Великобритании)

Входное напряжение: 100–240 В 50/60 Гц -0,35 А

Выходное напряжение: 5,0 В  $\equiv$  1,0 А, 5,0 Вт

Средний КПД: >= 73,62%

Энергопотребление с нулевой нагрузкой (Вт): 0,1 Вт

Храните прибор в коробке в сухом месте, при комнатной  
температуре и обычной влажности воздуха.

# Úvod

Gratulujeme vám k nákupu a vítame vás medzi zákazníkmi používajúcimi výrobky Philips Avent! Ak chcete využívať všetky výhody zákaznickej podpory výrobkov Philips Avent, zaregistrujte svoj výrobok na stránke **[www.philips.com/welcome](http://www.philips.com/welcome)**.

Video zariadenie na monitorovanie dieťaťa Philips Avent poskytuje nepretržitú 24-hodinovú pomoc a umožňuje sledovať vaše dieťa cez deň aj v noci z ľubovoľného miesta vo vašej domácnosti. Najmodernejšia digitálna technológia zaručuje čistý zvuk a ten najzreteľnejší obraz vášho dieťaťa.

Vďaka tomu získate väčší pocit istoty aj bez toho, aby ste museli vstúpiť do detskej izby a rušiť dieťa počas spánku.

## Opis zariadenia

- 1 Rodičovská jednotka
- 2 Displej
- 3 Kontrolné svetlo ECO
- 4 Kontrolné svetlo stavu batérie
- 5 Kontrolné svetlo spojenia
- 6 Reprodukotor
- 7 Ovládacie tlačidlo (pohyb v ponukách/hlasitosť/jas)
- 8 Tlačidlo Sensitivity (Citlivosť)
- 9 Tlačidlo uspávanky
- 10 Tlačidlo hlasitého hovoru
- 11 Konektor pre malú koncovku
- 12 Tlačidlo režimu
- 13 Vypínač
- 14 Anténa
- 15 Spona na opasok
- 16 Detská jednotka
- 17 Kamera
- 18 Tlačidlo zapnutia/vypnutia uspávanky
- 19 Mikrofón
- 20 Posuvný vypínač
- 21 Anténa
- 22 Reprodukotor
- 23 Konektor pre malú koncovku
- 24 Otvory na upevnenie na stenu
- 25 Adaptér (2 x)

# Dôležité bezpečnostné informácie

Pred použitím zariadenia si pozorne prečítajte tieto dôležité informácie a uschovajte si ich na neskoršie použitie.

## DÔLEŽITÉ

**Toto zariadenie na monitorovanie dieťaťa je navrhnuté ako pomocník. Nie je náhradou za zodpovednú a riadnu kontrolu zo strany dospeljej osoby ani ho tak nemôžete používať.**

Nikdy nenechávajte dieťa vo vašej domácnosti bez dozoru. Vždy sa uistite, že sa niekto postará o dieťa a jeho potreby.

### Vyhlasenie

Upozorňujeme, že používanie tohto zariadenia na monitorovanie dieťaťa je na vlastné riziko. Koninklijke Philips N.V. a jej dcérske spoločnosti nie sú zodpovedné za prevádzku tohto zariadenia na monitorovanie dieťaťa ani za vaše používanie tohto zariadenia, a preto neprijíma zodpovednosť za škodu v súvislosti s vašim používaním tohto zariadenia.

### Nebezpečenstvo

- Zariadenie na monitorovanie dieťaťa nesmiete ponárať do vody ani inej tekutiny. Neumiestňujte zariadenie na miesto, kde hrozí, že naň môže kvapkať alebo sa vyliať voda. Zariadenie na monitorovanie dieťaťa nikdy neukladajte na vlhké miesta ani do blízkosti vody.
- Nikdy nepokladajte predmety na zariadenie na monitorovanie dieťaťa a nezakrývajte ho. Neblokujte žiadny z vetracích otvorov. Inštalujte podľa pokynov výrobcu.

**Varovanie: Riziko uškrtienia – deti by sa mohli UŠKRTIŤ káblom. Tento kábel odkladajte mimo dosahu detí (do vzdialenosti viac ako 0,9 m). Neodstraňujte tento štítok.**



### Varovanie

- Pred zapojením zariadenia do siete skontrolujte, či napätie uvedené na adaptéri zodpovedá napätiu v sieti.
- Neupravujte ani neodrezávajte žiadnu časť adaptéra ani kábla, pretože by mohlo dôjsť k nebezpečnej situácii.
- Používajte len adaptér dodaný spolu so zariadením.
- Ak je poškodený adaptér, nechajte ho vymeniť za niektorý z originálnych typov, aby ste predišli nebezpečným situáciám.
- Toto zariadenie môžu používať deti staršie ako 8 rokov a osoby, ktoré majú obmedzené telesné, zmyslové alebo mentálne schopnosti alebo nemajú dostatok skúseností a znalostí, ak sú pod dozorom alebo im bolo vysvetlené bezpečné používanie tohto zariadenia a za predpokladu, že rozumejú príslušným rizikám. Deti sa nesmú hrať s týmto zariadením. Deti nesmú bez dozoru čistiť ani vykonávať údržbu tohto zariadenia.

- Dbajte na to, aby na sieťový kábel nikto nestúpil ani ho nezalomil, najmä pri zástrčkách, zásuvkových lištách a v mieste, kde vychádza zo zariadenia.
- Zariadenie na monitorovanie dieťaťa umiestnite tak, aby jeho kábel neprechádzal cez otvor dverí ani prechod. Ak zariadenie na monitorovanie dieťaťa umiestnite na stôl alebo nízku skrinku, nenechajte sieťový kábel previsať cez okraj nábytku. Uistite sa, že kábel neleží na podlahe, kde by oň mohol niekto zakopnúť.
- Baliace materiály (plastové vrecká, kartónová škatuľa a pod.) odkladajte mimo dosahu detí. Nie sú to hračky.
- Neotvárajte kryt detskej ani rodičovskej jednotky. Predídete tak zásahu elektrickým prúdom.

### Bezpečnostné pokyny pre batérie

- Tento výrobok používajte iba na určený účel a dodržiavajte všeobecné pokyny a pokyny týkajúce sa bezpečnosti batérie opísané v tomto návode na používanie. Akékoľvek nesprávne použitie môže spôsobiť zásah elektrickým prúdom, popáleniny, požiar a iné riziká alebo zranenia.
- Na nabíjanie batérie používajte len oddeliteľnú napájaciu jednotku\* dodávanú spolu s výrobkom. Nepoužívajte predlžovací kábel.
- Výrobok nabíjajte, používajte a skladujte pri teplotách v rozmedzí 0 °C až 40 °C.
- Keď je výrobok úplne nabitý, vždy ho odpojte zo siete.
- Výrobky a ich batérie nespálujte a nevystavujte ich priamemu slnečnému svetlu ani vysokým teplotám (napr. v horúcich autách alebo v blízkosti horúcich sporákov). Pri prehriatí môžu batérie explodovať.
- Ak sa výrobok nadmerne zohreje, vydáva abnormálny zápach, zmení farbu alebo ak nabíjanie trvá oveľa dlhšie ako zvyčajne, prestaňte výrobok používať a nabíjať. Obráťte sa na miestneho predajcu výrobkov Philips.
- Neumiestňujte výrobky a ich batérie do mikrovlnnej rúry alebo na sporák s indukčnou varnou doskou.
- Tento výrobok obsahuje nabíjateľnú batériu, ktorá nie je vymeniteľná. Neotvárajte výrobok s cieľom vymeniť nabíjateľnú batériu.
- Pri manipulácii s batériami sa uistite, že vaše ruky, výrobok aj batérie sú suché.
- Výrobky a batérie neupravujte, neprepichujte ani nepoškodzujte a batérie nerozoberajte, neskratujte, nepreťažujte, ani pomocou nich nenabíjajte iné zariadenia, aby ste zabránili zahrievaniu batérií alebo uvoľňovaniu toxických alebo nebezpečných látok.
- Aby ste sa vyhli náhodnému skratu batérií po ich vybratí, nedovoľte, aby póly batérií prišli do kontaktu s kovovým predmetom (napr. mincami, sponkami do vlasov, prsteňmi). Neobaľujte batérie hliníkovou fóliou. Pred likvidáciou batérií preplepte ich póly páskou alebo batérie vložte do plastového vrecka.
- Ak sú batérie poškodené alebo z nich uniká kvapalina, zabráňte kontaktu s pokožkou alebo očami. Ak k nemu dôjde, okamžite pokožku starostlivo opláchnite vodou alebo oči starostlivo vypláchnite vodou a vyhľadajte lekársku pomoc.



## Výstraha

- Zariadenie používajte pri teplote medzi 0 °C a 40 °C.
- Zariadenie neinštalujte v blízkosti zdrojov tepla, ako sú radiátory, tepelné regulátory, kachle či iné zariadenia (vrátane zosilňovačov), ktoré vytvárajú teplo.
- Pred manipuláciou s adaptérmí, zástrčkami a sieťovým káblom sa uistite, že máte suché ruky.
- Všetky potrebné označenia detskej jednotky, rodičovskej jednotky a sieťového adaptéra sú umiestnené na spodnom kryte detskej jednotky, rodičovskej jednotky a sieťového adaptéra.

## Vyhlasenie o zhode

Spoločnosť Philips Electronics Hong Kong Limited týmto vyhlasuje, že tento výrobok spĺňa základné požiadavky a ostatné príslušné ustanovenia Smernice 2014/53/ES. Kópia vyhlásenia o zhode ES je dostupná online na webovej lokalite [www.philips.com/support](http://www.philips.com/support).

## Súlad s normami týkajúcimi sa elektromagnetických polí

Tento produkt vyhovuje všetkým príslušným normám a smerniciam týkajúcim sa vystavenia elektromagnetickým poliam.

# Príprava na použitie

## Detská jednotka

Sieťový adaptér zapojte do detskej jednotky a potom do elektrickej zásuvky.

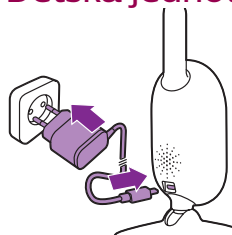

## Rodičovská jednotka

Rodičovská jednotka je napájaná vstavanou nabíjateľnou lítium-iónovou batériou.

Pri nabíjaní rodičovskej jednotky postupujte podľa nasledujúcich krokov.:

**1** Malú koncovku zapojte do rodičovskej jednotky a adaptér do siete.

- Kontrolné svetlo stavu batérie začne svietiť na oranžovo, čo znamená, že zariadenie sa nabíja.

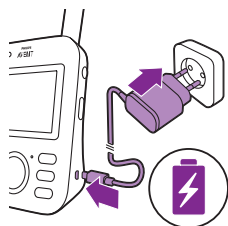

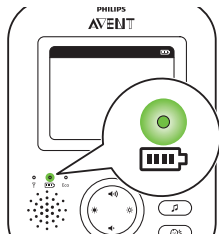

- Keď je batéria úplne nabitá, indikátor stavu batérie svieti na zeleno.

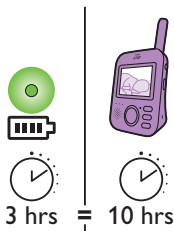

- Po 3 hodinách nabíjania základnej jednotky môžete túto jednotku používať bezdrôtovo približne 10 hodín v režime ECO.
- Ak je rodičovská jednotka počas nabíjania zapnutá, nabíjanie trvá približne dvakrát tak dlho.

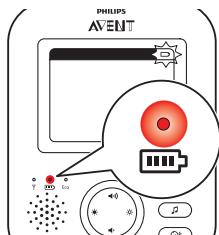

- Ak je nabíjateľná batéria rodičovskej jednotky takmer vybitá, kontrolné svetlo stavu batérie svieti na červeno a rodičovská jednotka pípa.
- Ak je batéria úplne vybitá a rodičovská jednotka nie je pripojená k elektrickej sieti, rodičovská jednotka sa automaticky vypne a stratí spojenie s detskou jednotkou.

Poznámka: Vstavaná nabíjateľná batéria sa z výrobku nedá vybrať.

Poznámka: Batéria sa postupne veľmi pomaly vybijá aj vtedy, keď je rodičovská jednotka vypnutá.

Tip: Ak chcete šetriť energiu batérie, rodičovskú jednotku vypnite, keď ju nepoužívate.

Poznámka: Odporúčame, aby bola rodičovská jednotka celú noc pripojená k elektrickej sieti. Ak je počas noci batéria rodičovskej jednotky takmer vybitá, rodičovská jednotka zapípa, čo vás môže zobudiť.

## Používanie zariadenia na monitorovanie dieťaťa

### Prepojenie rodičovskej a detskej jednotky

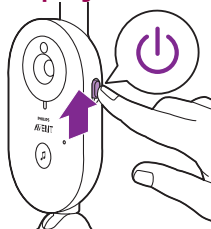

- 1 Zatlačte posuvný vypínač na detskej jednotke smerom nahor do zapnutej polohy.

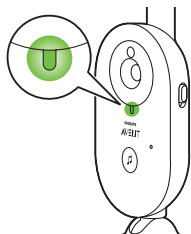

- 2 Keď je detská jednotka zapnutá, kontrolné svetlo napájania na detskej jednotke svieti na zeleno.

Poznámka: Kontrolné svetlo zapnutia na detskej jednotke vždy svieti na zeleno, a to aj v prípade, ak sa nevytvorilo spojenie s rodičovskou jednotkou.

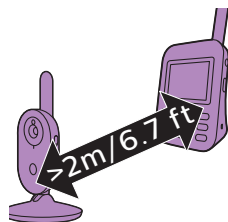

- 3 Zabezpečte, aby sa rodičovská a detská jednotka nachádzali vo vzdialenosti aspoň 2,5 metra od seba, aby sa predišlo akustickej spätnej väzbe.

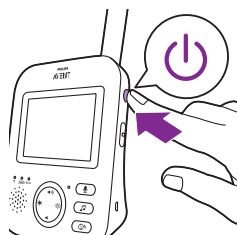

- 4 Stlačením vypínača na rodičovskej jednotke na 1 sekundu rodičovskú jednotku zapnete.

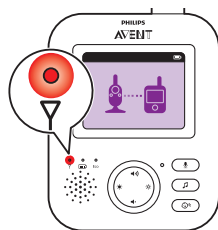

- Zapne sa displej, na ktorom sa zobrazí obrázok pripájania. Kontrolné svetlo spojenia sa rozsvieti na červeno. Rodičovská jednotka začne hľadať detskú jednotku.

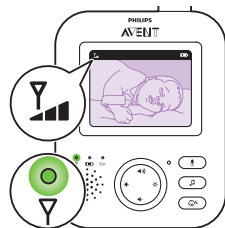

- Keď sa rodičovská jednotka spojí s detskou jednotkou, kontrolné svetlo spojenia na rodičovskej jednotke sa rozsvieti na zeleno a na displeji sa zobrazí jeden alebo viacero indikátorov úrovne.

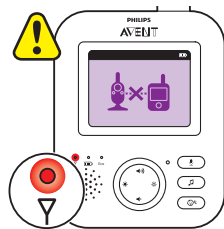

Poznámka: Vytvorenie spojenia medzi rodičovskou a detskou jednotkou trvá menej ako 10 sekúnd.

Ak je detská jednotka vypnutá, na rodičovskej jednotke je zobrazený obrázok „mimo dosahu“. Uistite sa, že ste detskú jednotku zapli.

- Ak sa spojenie nevytvorilo, kontrolné svetlo spojenia začne svietiť na červeno, rodičovská jednotka každých 20 sekúnd trikrát krátko zapípa a na displeji sa zobrazí obrázok označujúci, že jednotka je mimo dosahu.

## Umiestnenie zariadenia na monitorovanie dieťaťa

**Varovanie: Kábel detskej jednotky predstavuje potenciálne riziko uškrtenia. Uistite sa, že detská jednotka a jej kábel sú vo vzdialenosti aspoň 1 meter od dieťaťa. Zariadenie na monitorovanie dieťaťa nikdy nekladajte do detskej postielky ani detskej záhradky.**

- 1 Detskú jednotku umiestnite maximálne 1,5 metra od dieťaťa, aby bolo zaznamenávanie zvuku optimálne. Kvôli potenciálnemu riziku uškrtenia sa uistite, že detská jednotka je vo vzdialenosti aspoň 1 meter od dieťaťa.

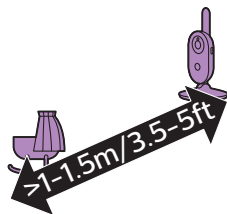

- 2 Rodičovskú jednotku umiestnite v dosahu detskej jednotky. Uistite sa, že sa nachádza aspoň 2,5 metra od detskej jednotky, aby sa predišlo akustickej spätnej väzbe.

Poznámka: Ak používate bezdrôtový telefón, bezdrôtové video zariadenie, sieť Wi-Fi, mikrovlnnú rúru alebo rozhranie Bluetooth pracujúce na frekvencii 2,4 GHz a rodičovská alebo detská jednotka vykazuje známky rušenia, rodičovskú jednotku premiestňujte, kým sa rušenie nestrať.

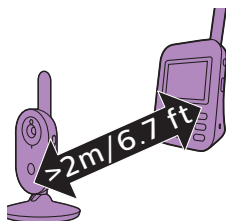

- 3 Existujú dva spôsoby umiestnenia detskej jednotky
  - a Detskú jednotku položte na stabilný a vodorovný povrch.
  - b Pomocou skrutiek upevnite detskú jednotku na stenu.

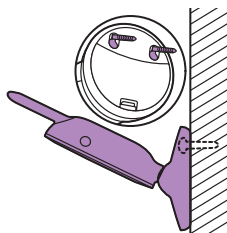

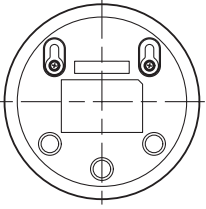

Tip: Šablónu (pozrite 'Montáž na stenu') pre montáž detskej jednotky na stenu nájdete na konci tohto návodu na používanie.

Tip: Pomocou dodanej šablóny označte na stene presné polohy otvorov pre skrutky.

Tip: Detskú jednotku umiestnite vyššie, aby ste mali dobrý prehľad o detskej postielke alebo detskej záhradke.

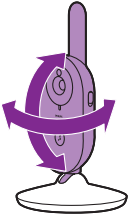

- 4 Upravte polohu detskej jednotky tak, aby ste zabezpečili čo najlepší výhľad na dieťa. Detská jednotka sa dá otočiť do požadovaného smeru.

### Suché materiály

### Hrúbka materiálov

### Skrátenie dosahu

Drevo, omietka, lepenka, sklo (bez kovu, káblov alebo vedenia)

< 30 cm

0-10 %

Tehla, preglejka

< 30 cm

5-35 %

Železobetón

< 30 cm

30-100 %

Kovové mriežky alebo tyče

< 1 cm

90-100 %

Kovové alebo hliníkové platne

< 1 cm

100 %

## Prevádzkový dosah

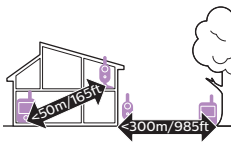

Prevádzkový dosah je maximálne 50 metrov v interiéri a 300 metrov v exteriéri. Prevádzkový dosah zariadenia na monitorovanie dieťaťa sa líši v závislosti od okolia a faktorov, ktoré spôsobujú rušenie. Mokrý a vlhký materiál spôsobujú také rušenie, že sa dosah skracuje až o 100 %.

# Vlastnosti a nastavenia

## Hlasitosť

Hlasitosť reproduktora rodičovskej jednotky môžete nastaviť na požadovanú úroveň.

- 1 **Hlasitosť nastavte** stláčaním hornej alebo dolnej časti ovládacieho tlačidla.

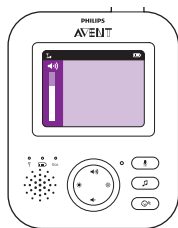
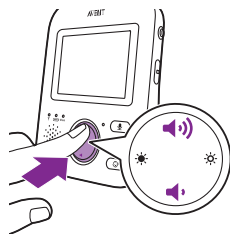

**Tip:** Hlasitosť prispôbte aktuálnym podmienkam. V hlučnom prostredí tiež môžete zapnúť vibračnú signalizáciu.

Indikátor úrovne hlasitosti na displeji zobrazí vybratú úroveň hlasitosti.

**Poznámka:** Ak je nastavená vysoká úroveň hlasitosti, rodičovská jednotka spotrebúva viac energie.

**Poznámka:** Keď je indikátor úrovne hlasitosti na minimálnej úrovni, hlasitosť je stlmená. Na stavovom riadku rodičovskej jednotky je zobrazená ikona stlmenia a rodičovská jednotka umožňuje prijímať len signalizácie a obraz.

## Jas

Jas displeja rodičovskej jednotky môžete nastaviť na požadovanú úroveň.

- 1 **Jas displeja rodičovskej jednotky nastavte** stláčaním ľavej alebo pravej časti ovládacieho tlačidla.

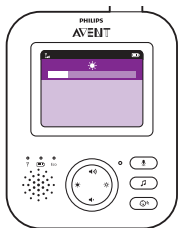
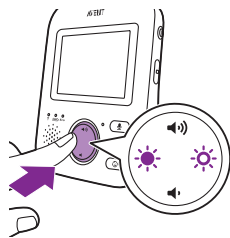

Indikátor úrovne jasů na displeji zobrazí vybratú úroveň jasů displeja.

**Poznámka:** Ak je jas nastavený na vysokú úroveň, rodičovská jednotka spotrebúva viac energie.

## Režimy

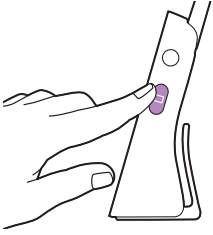

Toto zariadenie na monitorovanie dieťaťa má štyri rôzne režimy, ktoré vám umožňujú vybrať si, ako sa chcete o dieťa starať: VIDEO, AUDIO, VOX a ECO. Pri zapnutej detskej jednotke môžete medzi týmito štyrmi rozličnými režimami prepínať stláčaním tlačidla režimu na bočnej strane rodičovskej jednotky.

Na displeji sa zobrazí vybraný režim. Vybraný režim je tiež zobrazený na stavovom riadku. Po zapnutí zariadenia bude aktívny naposledy použitý režim.

### Režim VIDEO

Stlačením tlačidla režimu na bočnej strane rodičovskej jednotky vyberte režim VIDEO.

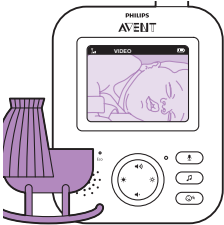
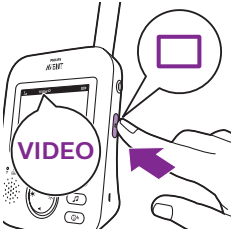

Keď je aktivovaný režim VIDEO, displej je vždy zapnutý, aby ste videli svoje dieťa. Všetky zvuky sa priamo prenášajú do rodičovskej jednotky.

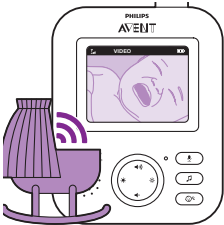

Poznámka: Ak chcete cez rodičovskú jednotku počuť všetky zvuky, nastavte úroveň citlivosti „Very High“ (Veľmi vysoká). Ďalšie informácie nájdete v časti Citlivosť.

## Režim AUDIO

- 1 Stlačením tlačidla režimu na bočnej strane rodičovskej jednotky ju prepnete do režimu AUDIO.

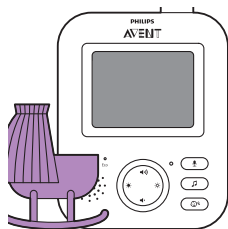

Pri aktivácii režimu AUDIO sa displej rodičovskej jednotky vypne. Po troch sekundách sa displej úplne vypne a stavový riadok zmizne.

**Poznámka:** Keď je displej vypnutý, stavový riadok nie je viditeľný.



**Poznámka:** Kontrolné svetlo spojenia ukazuje, že rodičovská jednotka je stále zapnutá a pripojená k detskej jednotke.

**Poznámka:** Ak chcete cez rodičovskú jednotku počuť všetky zvuky, nastavte úroveň citlivosti „Very High“ (Veľmi vysoká). Ďalšie informácie nájdete v časti Citlivosť.

Všetky zvuky sa neustále prenášajú do rodičovskej jednotky. Ak dieťa plače, displej rodičovskej jednotky je stále vypnutý, ale do rodičovskej jednotky sa prenášajú zvuky zaznamenané detskou jednotkou.

## Režim VOX

- 1 Stlačením tlačidla režimu na bočnej strane rodičovskej jednotky ju prepnete do režimu VOX.

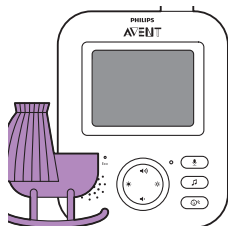
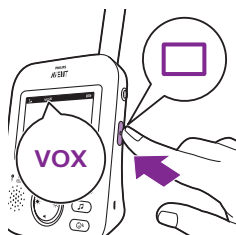

Keď je aktivovaný režim VOX, displej a zvuk rodičovskej jednotky sa vypnú, ak sa 20 sekúnd nezaznamená žiadny zvuk.





Keď detská jednotka zaznamená zvuk, displej a zvuk rodičovskej jednotky sa okamžite zapnú. Zvuky sa prenášajú do rodičovskej jednotky.

Poznámka: Minimálna úroveň hlasitosti zvuku, ktorá aktivuje zvuk a displej, je určená nastavením citlivosti.

## Režim ECO

- 1 Stlačením tlačidla režimu na bočnej strane rodičovskej jednotky ju prepnete do režimu ECO.

Poznámka: Ak je displej zapnutý, na stavovom riadku je viditeľný vybraný režim. Keď je displej vypnutý, stavový riadok nie je viditeľný.

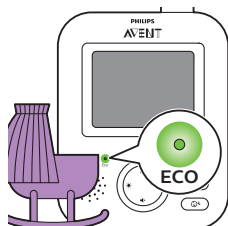
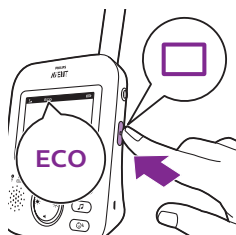

Keď je aktivovaný režim ECO, displej a zvuk rodičovskej jednotky sa vypnú, keď sa 20 sekúnd nezaznamená žiadny zvuk. Kontrolné svetlo ECO sa rozsvieti na zeleno, čo znamená, že je aktivovaný režim ECO. V režime ECO sú prenosy obrazu a zvuku vypnuté.

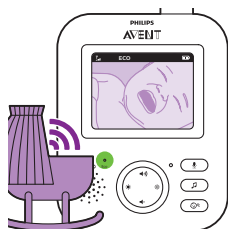

Keď detská jednotka zaznamená zvuk, displej a zvuk rodičovskej jednotky sa okamžite zapnú. Zvuky sa prenášajú do rodičovskej jednotky.

Poznámka: Minimálna úroveň hlasitosti zvuku, ktorá aktivuje zvuk a displej, je určená nastavením citlivosti.

## Uspávanky

Funkciu uspávanky môžete aktivovať z rodičovskej jednotky alebo z detskej jednotky.

Ak chcete funkciu uspávanky aktivovať z rodičovskej jednotky, postupujte podľa pokynov uvedených nižšie:

### Výber uspávanky

- 1 Stlačením tlačidla uspávanky na rodičovskej jednotke otvorte ponuku uspávaniek.

Poznámka: Ak stlačíte tlačidlo uspávanky, keď je ponuka uspávaniek otvorená, ponuka sa zatvorí.

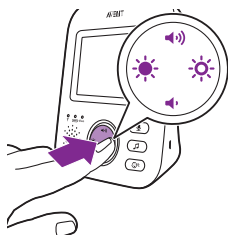
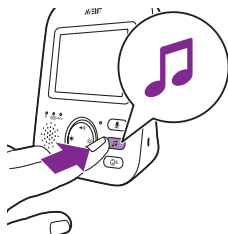

- 2 Stlačením pravej časti ovládacieho tlačidla zobrazte zoznam uspávaniek..

- 3 Stláčaním hornej alebo dolnej časti ovládacieho tlačidla prechádzajte zoznamom uspávaniek.



- 4 Stlačením pravej časti ovládacieho tlačidla prehrajte požadovanú uspávanku.

Ak chcete uspávanku pozastaviť, znova stlačte pravú časť ovládacieho tlačidla.

- 5 Na stavovom riadku rodičovskej jednotky je zobrazený počet opakovane prehrávaných uspávaniek.





Detská jednotka začne prehrávať uspávanku, ktorá sa bude nepretržite opakovať približne 15 minút.

Tip: Ak chcete opakovať všetky dostupné skladby, vyberte poslednú možnosť v zozname.

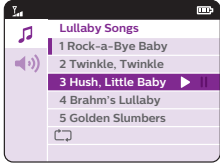

- 6 Ak chcete vybrať inú uspávanku, pomocou ovládacieho tlačidla sa posúvajte nahor alebo nadol a zo zoznamu vyberte inú skladbu. Stlačením pravej časti ovládacieho tlačidla spustíte prehrávanie vybratej skladby.
- 7 Ak chcete prehrávanie uspávanky zastaviť, stlačte tlačidlo uspávanky na rodičovskej jednotke. Ak chcete pozastaviť skladbu, ktorá sa prehráva, ešte raz stlačte pravú časť ovládacieho tlačidla.

## Hlasitosť uspávanky

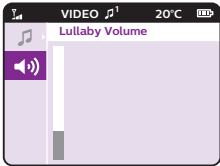

- 1 Stlačte tlačidlo uspávanky a stlačením dolnej časti ovládacieho tlačidla vyberte možnosť hlasitosti v ponuke uspávaniek. Stlačením pravej časti ovládacieho tlačidla zobrazíte úrovne hlasitosti uspávaniek.

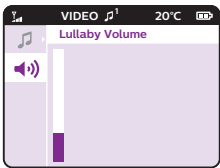

- 2 Hlasitosť nastavte stláčaním hornej alebo dolnej časti ovládacieho tlačidla.

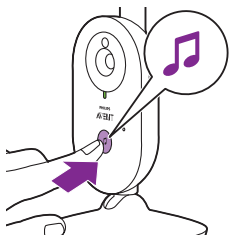

Ak chcete funkciu uspávanky aktivovať z detskej jednotky, stlačte tlačidlo zapnutia/vypnutia uspávanky na detskej jednotke.



Detská jednotka začne prehrávať uspávanku, ktorá bola naposledy vybratá na rodičovskej jednotke. Uspávanka sa bude nepretržite opakovať približne 15 minút.

Ak chcete prehrávanie uspávanky zastaviť z detskej jednotky, stlačte tlačidlo zapnutia/vypnutia uspávanky na detskej jednotke.

## Hlasitý hovor

Tlačidlo hlasitého hovoru na rodičovskej jednotke môžete použiť na rozprávanie sa s dieťaťom.

**1** Podržte stlačené tlačidlo hlasitého hovoru na rodičovskej jednotke.

**2** Zo vzdialenosti 15 až 30 cm zrozumiteľne hovorte do mikrofónu na prednej strane rodičovskej jednotky.

Kým je stlačené tlačidlo hlasitého hovoru, je otvorené zvukové spojenie s detskou jednotkou. Na displeji rodičovskej jednotky je zobrazená ikona hlasitého hovoru, ktorá signalizuje aktívne spojenie.

**3** Keď skončíte s rozprávaním, uvoľníte tlačidlo hlasitého hovoru.

**Poznámka:** Kým je stlačené tlačidlo hlasitého hovoru, rodičovská jednotka nemôže spracovávať zvuky prichádzajúce z detskej jednotky.



## Citlivosť

Úroveň citlivosti detskej jednotky určuje, čo počujete cez rodičovskú jednotku. Ak je nastavená vysoká úroveň, budete počuť množstvo zvukov vrátane jemných zvukov pozadia. Ak je nastavená nízka úroveň citlivosti, budete počuť len hlasnejšie zvuky.

**1** Stlačením tlačidla citlivosti získate prístup k úrovňam citlivosti.

**Poznámka:** Opätovným stlačením tlačidla citlivosti opustíte ponuku.

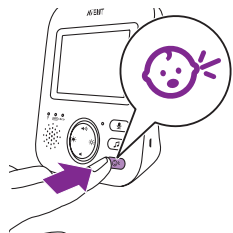

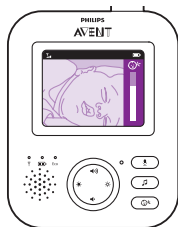

- 2 Stláčaním hornej alebo dolnej časti ovládacieho tlačidla vyberte požadovanú úroveň citlivosti.



Ak dieťa vydáva len jemné zvuky, na rodičovskej jednotke treba nastaviť vyššiu úroveň citlivosti detskej jednotky.



Čím hlasnejšie zvuky dieťa vydáva, tým nižšiu citlivosť môžete nastaviť na rodičovskej jednotke.

Poznámka: Ak je nastavená úroveň citlivosti „Very High“ (Velmi vysoká), v režimoch AUDIO a VIDEO počuť zvuk nepretržite. V opačnom prípade sú zvuky s nízkou hlasitosťou stlmené.

Tip: Úroveň citlivosti možno nastaviť, aby ste svoje dieťa vždy počuli bez rušenia ostatnými zvukmi. Ak je v okolí veľký hluk, nastavte nižšiu citlivosť, aby ste tieto zvuky cez rodičovskú jednotku nepočuli.

## Spona na opasok

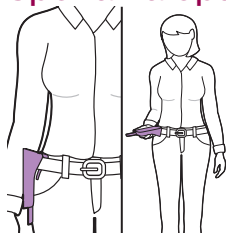

Rodičovskú jednotku môžete nosiť so sebou v interiéri aj v exteriéri, ak si ju pripevníte k opasku alebo bedrovej šatke pomocou spony na opasok. Tak budete môcť sledovať svoje dieťa, aj keď sa pohybujete.

Poznámka: Displej je teraz otočený hore nohami, aby ste si na ňom mohli pozrieť svoje dieťa jednoduchým zdvihnutím rodičovskej jednotky nahor.

## Čistenie a údržba

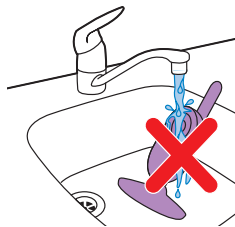

**Varovanie:** Rodičovskú jednotku, detskú jednotku ani sieťové adaptéry nesmiete ponárať do vody ani čistiť pod tečúcou vodou.



**Varovanie:** Nepoužívajte čistiace spreje ani tekuté čistiace prostriedky.

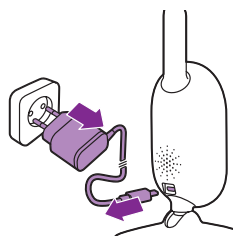

**1** Vypnite detskú jednotku, odpojte od nej sieťový adaptér a potom ho odpojte aj od elektrickej zásuvky.

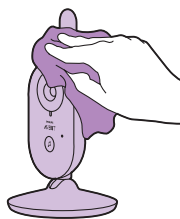

**2** Detskú jednotku očistite suchou tkaninou.

**Poznámka:** Odtlačky prstov alebo nečistoty na objektíve detskej jednotky môžu ovplyvniť funkčnosť kamery. Objektívu sa nedotýkajte prstami.

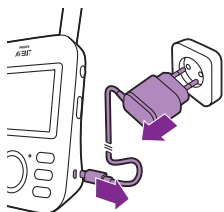

**3** Vypnite rodičovskú jednotku, odpojte od nej sieťový adaptér a potom ho odpojte aj od elektrickej zásuvky.

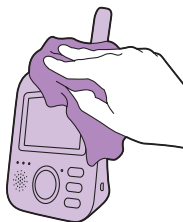

4 Rodičovskú jednotku očistite suchou tkaninou.

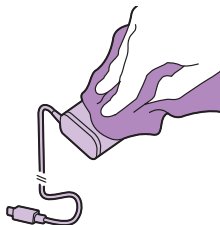

5 Adaptéry očistite suchou tkaninou.

## Skladovanie

Ak zariadenie na monitorovanie dieťaťa nebudete dlhší čas používať, odložte rodičovskú jednotku, detskú jednotku a ich adaptéry na chladné a suché miesto.

## Objednávanie príslušenstva

Ak chcete kúpiť príslušenstvo alebo náhradné diely, prejdite na webovú stránku [www.philips.com/parts-and-accessories](http://www.philips.com/parts-and-accessories) alebo sa obráťte na svojho predajcu výrobkov značky Philips. Môžete tiež kontaktovať Stredisko starostlivosti o zákazníkov spoločnosti Philips vo svojej krajine (kontaktné údaje nájdete v medzinárodne platnom záručnom liste).

## Recyklácia



- Tento symbol znamená, že tento výrobok sa nesmie likvidovať s bežným komunálnym odpadom (smernica 2012/19/EÚ).



- Tento symbol znamená, že tento výrobok obsahuje zabudovanú nabíjateľnú batériu, ktorú nemožno zlikvidovať spolu s bežným komunálnym odpadom (2006/66/ES). Výrobok odovzdajte na oficiálnom zbernom mieste alebo v servisnom stredisku spoločnosti Philips, kde nabíjateľnú batériu odstráni odborník.
- Dodržiavajte pravidlá separovaného zberu elektrických a elektronických výrobkov, ako aj nabíjateľných batérií vo svojej krajine. Správna likvidácia pomáha zabrániť negatívnym vplyvom na životné prostredie a ľudské zdravie.

## Likvidácia použitého produktu a batérie

Pri navrhovaní výrobku a jeho a výrobe sa použili vysokokvalitné materiály a súčasti, ktoré možno recyklovať a znova využiť.

Tento symbol na výrobku znamená, že sa na daný výrobok vzťahuje Európska smernica 2012/19/EÚ.

Tento symbol znamená, že výrobok obsahuje vstavanú nabíjateľnú batériu, na ktorú sa vzťahuje smernica Európskej únie 2013/56/EÚ a ktorú nemožno likvidovať spolu s bežným domovým odpadom. Výslovne odporúčame, aby ste výrobok odniesli na oficiálne zberné miesto alebo do servisného strediska spoločnosti Philips, kde bude nabíjateľná batéria odborne odstránená. Informujte sa o miestnom systéme separovaného zberu elektrických a elektronických výrobkov a nabíjateľných batérií. Postupujte podľa miestnych predpisov a nikdy nelikvidujte výrobok ani nabíjateľné batérie s bežným komunálnym odpadom.

Správna likvidácia starých výrobkov a nabíjateľných batérií pomáha zabrániť negatívnym vplyvom na životné prostredie a ľudské zdravie. Ak vo vašej krajine nie je zavedený systém na zber a recyklovanie elektronických výrobkov, životné prostredie môžete chrániť tak, že pred likvidáciou slúchadiel vyberiete a riadne zlikvidujete batériu.

Skôr ako vyberiete batériu, vždy sa uistite, že sú slúchadlá odpojené od nabíjacieho puzdra.

## Informácie týkajúce sa životného prostredia

Všetky nepotrebné baliace materiály boli vynechané. Snažili sme sa o dosiahnutie jednoduchej separácie balenia do dvoch materiálov: kartón (škatuľa) a polyetylén (vrecká, ochranná penová pokrývka).

Váš systém pozostáva z materiálov, ktoré je možné v prípade roztriedenia špecializovanou spoločnosťou recyklovať a opakovane použiť. Dodržiavajte miestne nariadenia týkajúce sa likvidácie obalových materiálov, vybitých batérií a starého vybavenia.



## Vybratie vstavanej batérie

Poznámka: Výslovne odporúčame, aby nabíjateľnú batériu vybral odborník.

Nabíjateľnú batériu vyberte len vtedy, keď zariadenie vyhadzujete. Dbajte na to, aby bola batéria pri vyberaní úplne vybitá. Batériu obsahuje len rodičovská jednotka.

### Postup:

- 1 Odstráňte dve gumené nohy zo spodnej strany rodičovskej jednotky.
- 2 Vyskrutkujte dve skrutky, ktoré teraz vidno na spodnej strane rodičovskej jednotky.
- 3 Otočte anténu dohora a vyskrutkujte skrutku, ktorú teraz vidno, zo zadného krytu.
- 4 Oddelte zadný kryt od predného krytu tak, že medzi nich nasilu vtlačíte skrutkovač. V prípade novších verzií vyrobených po auguste 2020\* sa pod výkonovým štítkom nachádzajú ďalšie 2 skrutky. Odtrhnite výkonový štítok, vyberte skrutky, uvoľnite sponu na opasok a otvorte dverka priestoru pre batériu.
- 5 Odpojte kábel konektora batérie (čierno-bielo-červený kábel).
- 6 Vyskrutkujte štyri skrutky z priečinka na batériu. V nových verziách vyrobených po auguste 2020 nie sú žiadne skrutky.
- 7 Vyberte batériu.

\*Kód dátumu výroby DDMRR sa nachádza pod sponou na opasok nad 2 gumovými nožičkami.

Ak vo vašej krajine nie je zavedený systém na zber a recyklovanie elektronických výrobkov, životné prostredie môžete chrániť tak, že pred likvidáciou výrobku vyberiete a riadne zlikvidujete batériu.

Skôr ako vyberiete batériu, vždy odpojte výrobok od nabíjacieho puzdra.

## Záruka a podpora

Ak potrebujete informácie alebo podporu, navštívte webovú stránku [www.philips.com/support](http://www.philips.com/support) alebo si prečítajte informácie v medzinárodne platnom záručnom liste.

## Často kladené otázky

Táto kapitola obsahuje prehľad najbežnejších problémov, s ktorými by ste sa mohli stretnúť pri používaní tohto zariadenia. Ak problém neviete vyriešiť pomocou informácií uvedených nižšie, navštívte webovú stránku [www.philips.com/support](http://www.philips.com/support), na ktorej nájdete zoznam najčastejších otázok, alebo kontaktujte Stredisko starostlivosti o zákazníkov vo svojej krajine.

### POUŽÍVANIE/PRIPOJENIE JEDNOTIEK

Otázka	Odpoveď
Prečo sa kontrolné svetlo napájania detskej jednotky pri jej zapnutí nerozsvieti?	Detská jednotka možno nie je pripojená k elektrickej sieti. Detskú jednotku pripojte k elektrickej sieti. Vypínač detskej jednotky potom prepnete smerom nahor do zapnutej polohy, aby sa nadviazalo spojenie s rodičovskou jednotkou.
Prečo sa rodičovská jednotka po pripojení do siete nenabíja?	Adaptér možno nie je zapojený správne. Uistite sa, že adaptér je správne zapojený do elektrickej zásuvky.
	Rodičovská jednotka už môže byť úplne nabitá. Ak je batéria úplne nabitá a zariadenie je pripojené k elektrickej sieti, kontrolné svetlo stavu batérie svieti na zeleno.
Prečo sa detská jednotka po pripojení do siete nenabíja?	Detská jednotka nemá funkciu nabíjania. Detská jednotka funguje len vtedy, keď je pripojená k elektrickej sieti.
Prečo sa nedá vytvoriť spojenie? Prečo sa spojenie z času na čas stráca? Prečo vypadáva zvuk?	Detská a rodičovská jednotka sa pravdepodobne nachádzajú na hranici prevádzkového dosahu alebo dochádza k rušeniu spôsobenému inými bezdrôtovými zariadeniami pracujúcimi na frekvencii 2,4 GHz. Vyskúšajte iné miesto, znížte vzdialenosť medzi jednotkami alebo vypnite ostatné zariadenia pracujúce na frekvencii 2,4 GHz (prenosné počítače, mobilné telefóny, mikrovlnné rúry a pod.). Opätovné vytvorenie spojenia medzi jednotkami môže trvať až 10 sekúnd.
	V prípade straty signálu rodičovská jednotka pípa (3 rýchle pípnutia každých 20 sekúnd).
	Detská a rodičovská jednotka sa môžu nachádzať príliš blízko pri sebe. Udržujte medzi nimi vzdialenosť minimálne 1,5 metra, aby ste predišli rušeniu.
Čo sa stane pri výpadku prúdu?	Ak je batéria dostatočne nabitá, rodičovská jednotka ďalej funguje, pretože je napájaná nabíjateľnou batériou. Detská jednotka však prestane fungovať, pretože neobsahuje nabíjateľnú batériu a funguje iba pri napájaní z elektrickej siete. Rodičovská jednotka zapípa, čo znamená, že sa prerušilo spojenie s detskou jednotkou. Keď sa obnoví napájanie z elektrickej siete, automaticky sa nadviaže spojenie medzi rodičovskou a detskou jednotkou.
Prečo niekedy trvá nabitie rodičovskej jednotky dlhšie ako 3 hodiny?	Rodičovská jednotka môže byť počas nabíjania zapnutá. Ak chcete nabíjanie skrátiť, počas nabíjania rodičovskú jednotku vypnite. Ak je displej rodičovskej jednotky neustále zapnutý, nabíjanie rodičovskej jednotky bude trvať dlhšie.

## POUŽÍVANIE/PRIPOJENIE JEDNOTIEK

Je pravdepodobné, že teplota prekročila toleranciu nabíjania, čo mohlo potenciálne vypnúť nabíjací obvod v rámci bezpečnostného ochranného mechanizmu. Ak chcete pokračovať v nabíjaní, presuňte nabíjaciu stanicu mimo zdrojov tepla, ako sú radiátory, tepelné regulátory, sporáky alebo iné zariadenia (vrátane zosilňovačov), ktoré produkujú teplo.

Prečo musia byť detská jednotka a jej kábel umiestnené aspoň 1 meter od dieťaťa?

Detskú jednotku a jej kábel vždy umiestnite aspoň 1 meter od dieťaťa, aby ste zabránili riziku úškrtenia a dosiahli optimálne zaznamenávanie zvuku.

Aký je rozdiel medzi jednotlivými používateľskými režimami rodičovskej jednotky: VIDEO, AUDIO, VOX a ECO?

V nasledujúcom zozname sú vysvetlené dostupné režimy zariadenia na monitorovanie dieťaťa.

\* Režim VIDEO: Displej a zvuk rodičovskej jednotky sú vždy zapnuté.

\* Režim AUDIO: Aktivovaný je len zvuk. Pri aktivácii režimu AUDIO sa displej rodičovskej jednotky vypne. Kontrolné svetlo spojenia ukazuje, že rodičovská jednotka je stále zapnutá a pripojená k detskej jednotke. Prostredníctvom tlačidiel hlasitého hovoru, uspávanky a citlivosti je k dispozícii všetka normálna komunikácia s dieťaťom.

\* Režim VOX: Ak sa 20 sekúnd nezaznamená žiadny zvuk (alebo zvuk hlasnejší ako nastavená citlivosť), displej a zvuk rodičovskej jednotky sa vypnú. Keď dieťa zaplače nad prahom citlivosti, okamžite sa aktivujú displej aj zvuk. Keď zvuk klesne pod prah citlivosti, obraz ostane aktívny 20 sekúnd. Pri stlačení niektorého z ovládacích tlačidiel (jasu alebo hlasitosti) zobrazí zariadenie obraz približne 5 sekúnd. K dispozícii je aj ponuka uspávaniek.

\* Režim ECO: Displej a zvuk rodičovskej jednotky sa vypnú, keď sa 20 sekúnd nezaznamená žiadny zvuk. Režim ECO znižuje spotrebu energie počas tichých období, zatiaľ čo ste so svojim dieťaťom. V režime ECO svieti kontrolné svetlo ECO na zeleno a zariadenie funguje v inom režime spojenia. V režime ECO kontroluje rodičovská jednotka spojenie s detskou jednotkou každé dve sekundy namiesto nepretržitého spojenia na rádiové frekvencii. V režime ECO preto spotrebúva menej energie aj detská jednotka.

Ako môžem obnoviť predvolené nastavenia rodičovskej jednotky?

Predvolené nastavenia rodičovskej jednotky môžete obnoviť súčasným stlačením vypínača a dolnej časti okrúhleho ovládacieho tlačidla na prednej strane rodičovskej jednotky približne na jednu sekundu. Rodičovská jednotka sa vypne. Ak chcete rodičovskú jednotku znovu zapnúť, stlačte vypínač. Určité používateľské informácie uložené v pamäti rodičovskej jednotky, ako sú napríklad používateľský režim, nastavenie jasu, hlasitosť, výber uspávanky, výber približenia a nastavenie vibrácie, sa nestratia.

## INDIKÁTORY NA RODIČOVSEJ JEDNOTKE

Otázka	Odpoveď
Kontrolné svetlo stavu batérie na rodičovskej jednotke sa zmenilo na červené. Čo mám robiť?	Batéria je takmer vybitá. Ak rodičovskú jednotku nepripojíte k elektrickej sieti, keď sa farba kontrolného svetla stavu batérie zmení na červenú a rodičovská jednotka začne pípať, približne po 60 minútach prestane zariadenie fungovať.
	Nastavte nižší jas alebo hlasitosť, aby sa znížila spotreba energie batérie, a rodičovskú jednotku pripojte k elektrickej sieti pomocou sieťového adaptéra. (Pozrite si kapitolu „Príprava na použitie“.)
Prečo rodičovská jednotka pípa?	Zariadenie na monitorovanie dieťaťa pípa určitým spôsobom, aby ste vedeli, v čom je problém.
	1 pípnutie: rodičovská jednotka je vypnutá.
	1 pípnutie každých 20 sekúnd počas prvých troch minút a potom každú minútu: batéria rodičovskej jednotky je takmer vybitá.
	3 rýchle pípnutia každých 20 sekúnd: spojenie medzi rodičovskou a detskou jednotkou sa prerušilo. Na displeji rodičovskej jednotky je zobrazená ikona spojenia a kontrolné svetlo spojenia svieti na červeno.
Aký stav batérie signalizuje farba kontrolného svetla stavu batérie (zelená, oranžová, červená) alebo zhasnuté kontrolné svetlo?	Keď je rodičovská jednotka pripojená k elektrickej sieti, farba kontrolného svetla stavu batérie znamená: <ul style="list-style-type: none"> <li>* Zelená: batéria je úplne nabitá.</li> <li>* Oranžová: batéria sa nabíja.</li> </ul>
	Keď rodičovská jednotka nie je pripojená k elektrickej sieti, farba kontrolného svetla stavu batérie znamená: <ul style="list-style-type: none"> <li>* Červená: batéria je takmer vybitá (&lt; 10 %).</li> <li>* Kontrolné svetlo nesvieti: rodičovská jednotka nie je pripojená k elektrickej sieti.</li> </ul>

## ŠUM/ZVUK

Otázka	Odpoveď
Prečo rodičovská alebo detská jednotka vydáva vysoký tón?	Rodičovská a detská jednotka sa môžu nachádzať príliš blízko pri sebe. Zabezpečte, aby sa rodičovská a detská jednotka nachádzali vo vzdialenosti aspoň 2,5 metra od seba.
	Pravdepodobne je nastavená príliš vysoká hlasitosť rodičovskej jednotky. Znížte hlasitosť rodičovskej jednotky.
	Pokiaľ ide o príčiny pípania rodičovskej jednotky, pozrite si otázku „Prečo rodičovská jednotka pípa?“.
Ako môžem stlmiť zvuk?	Zariadenie stlmiť stlačením dolnej časti ovládacieho tlačidla. Keď je indikátor úrovne hlasitosti na displeji úplne prázdny, hlasitosť je stlmená.

## ŠUM/ZVUK

Prečo nepočujem žiaden zvuk? Prečo nepočujem plač môjho dieťaťa?

Hlasitosť rodičovskej jednotky môže byť nastavená na príliš nízku úroveň alebo je úplne vypnutá. Stlačením hornej časti ovládacieho tlačidla zvýšte úroveň hlasitosti.

Rodičovská jednotka môže byť stlmená. Zrušte stlmenie zariadenia stlačením hornej časti ovládacieho tlačidla a nastavte hlasitosť.

Je nastavená príliš nízka citlivosť. Nastavte vyššiu úroveň citlivosti v ponuke rodičovskej jednotky.

Detská jednotka môže byť príliš ďaleko od dieťaťa. Detskú jednotku umiestnite maximálne 1,5 metra od dieťaťa, aby bolo zaznamenávanie zvuku optimálne. Ak je bližšie ako 1 meter, zvyšuje sa riziko uškrtienia.

Prečo rodičovská jednotka príliš rýchlo reaguje na iné zvuky ako tie, ktoré vydáva moje dieťa?

Detská jednotka zachytáva okrem zvukov vydávaných vašim dieťaťom aj iné zvuky. Detskú jednotku premiestnite bližšie k dieťaťu (ale dodržujte minimálnu vzdialenosť 1 meter).

Môže byť nastavená príliš vysoká úroveň citlivosti. Ak vaše dieťa vydáva jemné zvuky, citlivosť musí byť vyššia. Čím hlasnejšie zvuky však dieťa vydáva, tým nižšiu úroveň citlivosti môžete nastaviť. Citlivosť zariadenia na monitorovanie dieťaťa môžete zmeniť v ponuke rodičovskej jednotky.

Prečo rodičovská jednotka bzučí?

Keď je rodičovská jednotka mimo dosahu detskej jednotky, môže dochádzať k rušeniu. K rušeniu môže dochádzať aj vtedy, ak sa medzi rodičovskou a detskou jednotkou nachádza priveľa stien alebo stropov, prípadne ak sú zapnuté iné bezdrôtové zariadenia pracujúce na frekvencii 2,4 GHz (napr. mikrovlnná rúra, smerovač Wi-Fi).

Rodičovskú jednotku premiestnite na iné miesto, bližšie k detskej jednotke alebo vypnite ostatné bezdrôtové zariadenia.

Ak vám táto odpoveď nepomohla, pozrite si otázku „Prečo rodičovská alebo detská jednotka vydáva vysoký tón?“.

Ako dlho bude detská jednotka prehrávať uspávanku?

Keď vyberiete uspávanku, bude sa nepretržite opakovať približne 15 minút. Ak chcete prehrať všetky dostupné skladby, v zozname uspávaniek vyberte poslednú možnosť.

Ako môžem zvýšiť hlasitosť uspávanky?

Hlasitosť uspávanky môžete nastaviť na rodičovskej jednotke, nie na detskej jednotke. Stlačením tlačidla uspávanky na rodičovskej jednotke otvoríte ponuku uspávaniek a nastavte hlasitosť.

## PREVÁDZKOVÝ ČAS/DOSAĤ

Otázka	Odpoveď
Prečo má moje zariadenie na monitorovanie dieťaťa podstatne menší prevádzkový dosah ako je uvedené v tomto návode na používanie?	Uvádzaný prevádzkový dosah 300 metrov platí len pre otvorené priestranstvá v exteriéri s voľným výhľadom. V závislosti od okolia a iných rušivých faktorov môže byť prevádzkový dosah menší (pozrite si aj tabuľku v kapitole o umiestnení rodičovskej a detskej jednotky).
	Vnútri vášho domu je prevádzkový dosah maximálne 50 metrov, pričom je obmedzovaný aj počtom a typom stien alebo stropov nachádzajúcich sa medzi rodičovskou a detskou jednotkou.
Predpokladaný prevádzkový čas rodičovskej jednotky je až 10 hodín. Prečo je prevádzkový čas rodičovskej jednotky kratší?	Možno je nastavený príliš vysoký jas displeja rodičovskej jednotky, čo spôsobuje, že rodičovská jednotka spotrebúva veľa energie. Znížte jas displeja rodičovskej jednotky.
	Keď je displej nepretržite zapnutý, rodičovská jednotka spotrebúva veľa energie. V ponuke rodičovskej jednotky aktivujte režim AUDIO, VOX alebo ECO, aby sa prevádzkový čas predĺžil (pozrite si kapitolu „Funkcie“, časť „Režim AUDIO“, „Režim VOX“ alebo „Režim ECO“).
	Možno je nastavená príliš vysoká hlasitosť rodičovskej jednotky, čo spôsobuje, že rodičovská jednotka spotrebúva veľa energie. Znížte hlasitosť rodičovskej jednotky.
	Tak ako pri každom inom nabíjateľnom elektronickom zariadení, po dlhšom používaní kapacita batérie postupne klesá.

## VIDEO DISPLEJ

Otázka	Odpoveď
Prečo je obraz rodičovskej jednotky rušený? Prečo video displej na rodičovskej jednotke bliká?	Keď je rodičovská jednotka mimo dosahu detskej jednotky, môže dochádzať k rušeniu. K rušeniu môže dochádzať aj vtedy, ak sa medzi rodičovskou a detskou jednotkou nachádza priveľa stien alebo stropov, prípadne ak sú zapnuté iné bezdrôtové zariadenia pracujúce na frekvencii 2,4 GHz (napr. mikrovlnná rúra, smerovač Wi-Fi).
	Je možné, že máte viac ako 2 súbavy detských pestúnok a môže dochádzať k rušeniu. Tieto 2 detské jednotky udrzte vzdialené jednu od druhej, ideálne v rôznych miestnostiach.
	Rodičovskú jednotku premiestnite na iné miesto, bližšie k detskej jednotke alebo vypnite ostatné bezdrôtové zariadenia.
	Môže byť potrebné nabiť nabíjateľnú batériu rodičovskej jednotky.

## VIDEO DISPLEJ

---

Prečo sa na video displeji nezobrazuje žiadny obraz, keď kontrolné svetlo spojenia svieti na zeleno?

Rodičovská jednotka môže byť v režime AUDIO, VOX alebo ECO. Stlačením tlačidla režimu na pravej strane rodičovskej jednotky prepnete režim (pozrite 'Režimy').

Prečo nie je obraz na video displeji čistý?

Môže byť nastavený príliš nízky jas displeja. Zvýšte jas displeja rodičovskej jednotky pomocou ovládacieho tlačidla v jej strede.

Možno je znečistený objektiv detskej jednotky. Objektiv očistite suchou tkaninou.

Detská jednotka môže byť príliš ďaleko od dieťaťa. Detskú jednotku umiestnite maximálne 1,5 metra od dieťaťa, aby bola kvalita obrazu optimálna. Ak je bližšie ako 1 meter, zvyšuje sa riziko uškrtania.

---

## Montáž na stenu

Pokyny na tlač:

Vytlačte túto stranu v mierke 100 % a pomocou tejto šablóny označte na stene presné polohy otvorov pre skrutky.

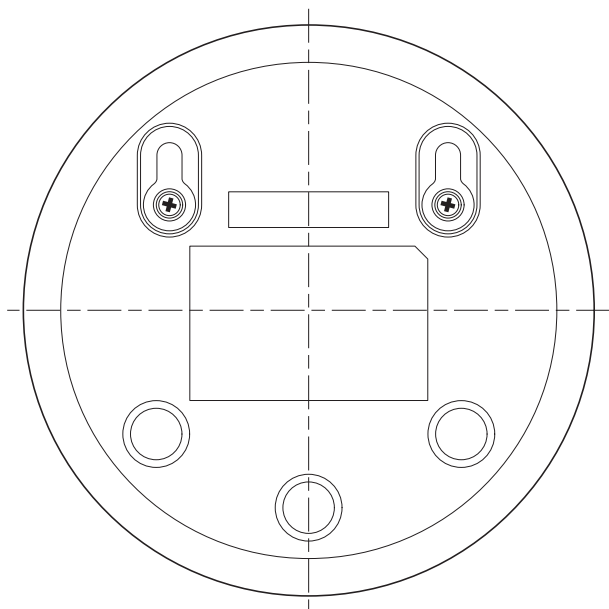

### Všeobecné informácie

Nabíjateľná lítium-iónová batéria (2600 mAh)

Frekvencné pásmo FHSS: 2,4 GHz

Maximálny rádiový výkon:  $< = 20$  dBm

Napájacia jednotka:

Vzor: ASSA105E-050100 (zástrčka EÚ) alebo  
ASSA105B-050100 (zástrčka UK)

Vstup: 100 – 240 V 50/60 Hz ~0,35A

Výstup: 5,0 V  $\equiv$  1,0 A, 5,0 W

Priemerná účinnosť v aktívnom režime:  $> = 73,62\%$

Spotreba energie bez záťaže (W): 0,1 W



## Вступ

Вітаємо вас із покупкою та ласкаво просимо до клубу Philips Avent! Щоб повною мірою скористатися підтримкою, яку пропонує Philips Avent, зареєструйте свій виріб на веб-сайті [www.philips.com/welcome](http://www.philips.com/welcome).

Система відеоконтролю за дитиною Philips Avent забезпечує цілодобову підтримку та дає можливість і вдень, і вночі спостерігати за малюком із будь-якого місця в будинку. Найновіша цифрова технологія гарантує чіткий звук і найчіткіше зображення дитини. Це додасть вам упевненості в безпеці дитини без потреби заходити в її кімнату та переривати її сон.

## Загальний опис

- 1 Батьківський блок
- 2 Дисплей
- 3 Індикатор ЕСО
- 4 Індикатор стану батареї
- 5 Індикатор зв'язку
- 6 Гучномовець
- 7 Кнопка-джойстик (навігація в меню/гучність/яскравість)
- 8 Кнопка чутливості
- 9 Кнопка колискової
- 10 Кнопка зворотного зв'язку
- 11 Роз'єм для малої вилки
- 12 Режимна кнопка
- 13 Кнопка "Увімк./Вимк."
- 14 Антена
- 15 Фіксатор на пояс
- 16 Дитячий блок
- 17 Камера
- 18 Кнопка увімкнення/вимкнення колискової
- 19 Мікрофон
- 20 Перемикач "Увімк./вимк."
- 21 Антена
- 22 Гучномовець
- 23 Роз'єм для малої вилки
- 24 Отвори для монтування на стіні
- 25 Адаптер (2 шт.)

## Важлива інформація з техніки безпеки

Перш ніж користуватися пристроєм, уважно прочитайте цю важливу інформацію та зберігайте її для довідки в майбутньому.

### ВАЖЛИВА ІНФОРМАЦІЯ

**Ця система контролю за дитиною є допоміжним пристроєм. Не використовуйте її для заміни відповідального й належного батьківського нагляду.**

Ніколи не залишайте дитину саму вдома. Хтось завжди має бути поруч, щоб наглядати за дитиною та дбати про її потреби.

#### Відмова від відповідальності

Зауважте, що Ви користуєтеся цією системою контролю за дитиною на власний ризик. Koninklijke Philips N.V. та її дочірні компанії не несуть відповідальності за роботу цієї системи контролю за дитиною або ваше користування нею, а тому не беруть на себе жодної відповідальності у зв'язку з вашим користуванням цією системою контролю за дитиною.

#### Небезпечно

- Ніколи не занурюйте жодної частини пристрою у воду чи іншу рідину. Не ставте пристрій у місцях, де на нього може потрапити вода чи будь-яка інша рідина. Ніколи не використовуйте систему контролю за дитиною у вологому середовищі чи близько до води.
- Ніколи не кладіть жодних предметів на систему контролю за дитиною та не накривайте її. Не закривайте вентиляційні отвори. Встановлюйте виріб згідно з інструкціями виробника.

**Попередження. Небезпека задущення – траплялися випадки ЗАДУШЕННЯ дітей кабелями. Тримайте цей кабель поза межами досяжності дитини (на відстані більше 0,9 метра). Не знімайте цей ярлик.**



#### Обережно

- Перш ніж підключати пристрій до мережі, перевірте, чи збігається напруга, вказана на адаптері, з напругою в мережі.
- Не змінюйте та не обрізайте жодних частин адаптера чи його шнура, оскільки це може спричинити небезпечну ситуацію.
- Використовуйте лише адаптер, що додається.
- Якщо адаптер пошкоджено, його обов'язково треба замінити оригінальним, щоб уникнути небезпеки.
- Цим пристроєм можуть користуватися діти віком від 8 років та особи з послабленими відчуттями, фізичними або розумовими здібностями чи без належного досвіду та знань за умови, що використання відбувається під наглядом, їм було проведено інструктаж щодо безпечного користування пристроєм і пояснено можливі ризики. Не дозволяйте дітям бавитися пристроєм. Не дозволяйте дітям виконувати чищення та догляд без нагляду дорослих.

- Слідкуйте, щоб не стати на кабель живлення чи не перетиснути його, особливо біля штекерів і в місцях виходу з пристрою.
- Установлюйте систему контролю за дитиною так, щоб шнур живлення не перешкоджав проходу. Якщо систему контролю за дитиною встановлено на столі або низькій шафі, шнур живлення не має звисати над їхніми краями. Слідкуйте, щоб шнур живлення не лежав там, де через нього можна перепечитися.
- Зберігайте пакувальні матеріали (пластикові пакети, картонні амортизатори тощо) подалі від дітей, адже вони – не іграшка.
- Щоб запобігти враженню електричним струмом, не відкривайте корпус дитячого або батьківського блока.

### Заходи безпеки під час роботи з батареями

- Використовуйте цей виріб лише за призначенням і дотримуйтеся загальних заходів безпеки та заходів безпеки під час роботи з батареями, як описано в цьому посібнику користувача. Неналежне використання може спричинити ураження електричним струмом, пожежу, опіки та інші небезпеки чи травми.
- Для заряджання батареї використовуйте лише знімний блок живлення\*, що постачається з виробом. Не використовуйте подовжувальний кабель.
- Заряджайте, використовуйте та зберігайте пристрій за температури від 0 °C до 40 °C.
- Завжди від'єднуйте пристрій від мережі, коли він повністю зарядиться.
- Не спалюйте виріб та батареї, а також не залишайте їх під впливом прямих сонячних променів або високих температур (наприклад, у спекотних автомобілях або біля гарячих печей). У разі перегрівання батареї можуть вибухнути.
- Якщо пристрій перегрівається, з нього виходить нехарактерний запах, він змінює колір або якщо зарядження триває набагато довше, ніж зазвичай, припиніть його використання та заряджання і зверніться до місцевого дилера Philips.
- Не ставте виріб та його батареї в мікрохвильову піч або на індукційну плиту.
- У цьому пристрої міститься акумуляторна батарея, яку не можливо замінити. Не відкривайте пристрій для заміни акумуляторної батареї.
- Працюючи з батареями, переконайтеся, що і пристрій, і батареї сухі.
- Щоб запобігти нагріванню батарей або виділенню токсичних чи небезпечних речовин, не змінюйте, не проколюйте і не пошкоджуйте виробу та батареї, а також не розбирайте, не закорочуйте, не перезаряджайте батареї і не заряджайте їх із неправильно розміщеними полюсами.
- Для запобігання випадковому короткому замиканню батареї після їх виймання не дозволяйте полюсам батарей торкатися металевих предметів (наприклад, монет, шпильок для волосся, каблучок). Не загортайте батареї в алюмінієву фольгу. Перш ніж утилізувати батареї, заклейте полюси батарей або покладіть їх у пластиковий пакет.
- Якщо батареї пошкоджені або протікають, не допускайте їх контакту зі шкірою або очима. Якщо ж таке станеться, негайно сполощіть це місце достатньою кількістю води й зверніться по медичну допомогу.

## Увага

- Використовуйте пристрій за температури від 0 °С до 40 °С.
- Не ставте пристрій біля джерел тепла, наприклад батарей, обігрівачів, печей або інших виробів (включно з підсилювачами), які виділяють тепло.
- Під час контакту з адаптерами, вилками й шнуром живлення руки мають бути сухими.
- Усі потрібні позначення розміщені на нижній частині дитячого та батьківського блоків і адаптера.

## Заява про відповідність

Цим повідомленням компанія Philips Electronics Hong Kong Limited стверджує, що цей виріб відповідає важливим вимогам та іншим відповідним умовам Директиви 2014/53/EU. Копію заяви ЄС про відповідність можна знайти на веб-сайті [www.philips.com/support](http://www.philips.com/support).

## Відповідність стандартам щодо електромагнітних полів (ЕМП)

Цей пристрій відповідає усім чинним стандартам та правовим нормам, що стосуються впливу електромагнітних полів.

# Підготовка до використання

## Дитячий блок

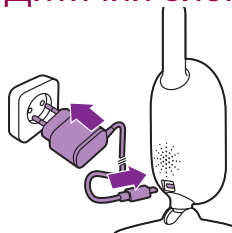

Підключіть адаптер живлення до дитячого блока та вставте його в розетку.

## Батьківський блок

Батьківський блок працює від вбудованої літій-іонної акумуляторної батареї.

Щоб зарядити батьківський блок, виконайте описані нижче дії:

- 1 Вставте малу вилку в батьківський блок, а адаптер – у розетку.
  - Під час заряджання пристрою індикатор стану акумуляторної батареї світиться оранжевим.

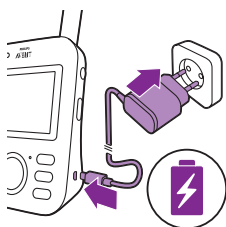

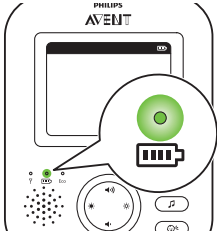

- Коли батарею повністю заряджено, індикатор стану безперервно світиться зеленим.

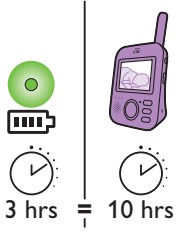

- Коли Ви заряджаєте батьківський блок протягом 3 годин, його можна використовувати в бездротовий спосіб протягом прибл. 10 годин у режимі ECO.
- Якщо під час заряджання батьківський блок увімкнено, він заряджатиметься приблизно вдвічі довше.

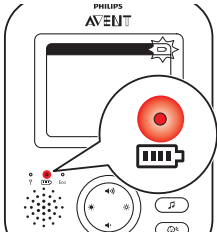

- Коли акумуляторна батарея батьківського блока майже розряджена, індикатор батареї світиться червоним і батьківський блок подає звукові сигнали.
- Якщо акумуляторна батарея повністю розрядиться, а батьківський блок не підключено до електромережі, він автоматично вимкнеться та втратить зв'язок із дитячим блоком.

Примітка. Вийняти з пристрою вбудовану акумуляторну батарею неможливо.

Примітка. Акумуляторна батарея поступово й дуже повільно розряджається, навіть якщо батьківський блок вимкнено.

Порада. Задля економії заряду, вимикайте батьківський блок, коли не користуєтеся ним.

Примітка. Рекомендується тримати батьківський блок підключеним до мережі протягом усієї ночі. Коли акумуляторна батарея батьківського блока розряджається, лунають звукові сигнали, які можуть вас розбудити.

## Використання системи контролю за дитиною

### Встановлення з'єднання між батьківським блоком і дитячим блоком

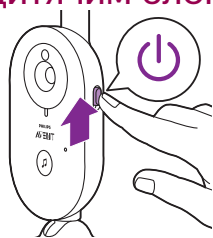

- 1 Посуньте перемикач "Увімк./вимк." дитячого блока вгору в положення ON (УВІМК.).

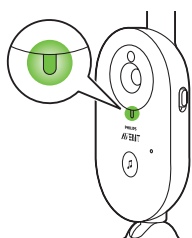

- 2 Коли дитячий блок увімкнено, індикатор на ньому світиться зеленим.

Примітка. Індикатор увімкнення на дитячому блоці завжди світиться зеленим, навіть коли немає зв'язку з батьківським блоком.

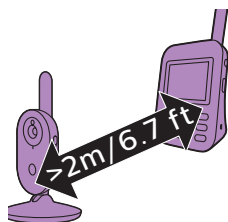

- 3 Щоб уникнути акустичного зворотного зв'язку, відстань між батьківським і дитячим блоками має становити принаймні 2,5 метра.

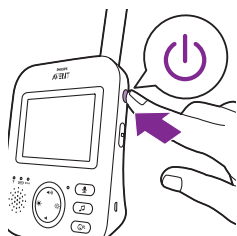

- 4 Щоб увімкнути батьківський блок, натисніть кнопку «увімк./вимк.» на батьківському блоці на 1 секунду.

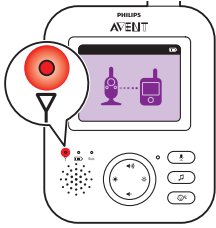

- Дисплей увімкнеться, на ньому з'явиться піктограма з'єднання, а індикатор зв'язку засвітиться червоним. Батьківський блок почне шукати дитячий.

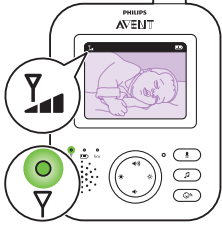

- Після з'єднання батьківського блока з дитячим індикатор зв'язку на батьківському блоці засвітиться зеленим і на дисплеї з'явиться одна або кілька рисочок.

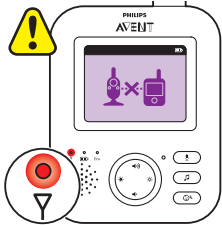

**Примітка.** З'єднання між батьківським і дитячим блоками встановлюється менш ніж за 10 секунд.

Коли дитячий блок вимкнено, на батьківському блоці відобразиться піктограма перебування поза межами робочого діапазону. Перевірте, чи ввімкнено дитячий блок.

- Якщо зв'язок не було встановлено, індикатор зв'язку світиться червоним, кожні 20 секунд батьківський блок подає 3 короткі звукові сигнали, а на його дисплеї відображається піктограма перебування поза діапазоном дії.

## Встановлення дитячого блока

**Увага.** Шнур дитячого блока може спричинити задушення. Дитячий блок і його шнур мають бути на відстані принаймні 1 метр від дитини. Ніколи не кладіть систему контролю за дитиною в дитяче ліжко чи манеж.

- 1 Щоб звук вловлювався оптимально, розташуйте дитячий блок на відстані не більше 1,5 метра від дитини. Але й не менше 1 метра від дитини, оскільки кабель дитячого блока може становити загрозу задушення.

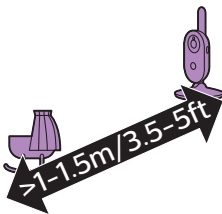

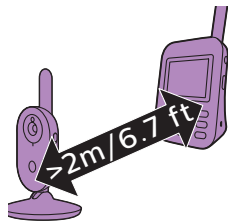

- 2 Розташуйте батьківський блок у межах робочого діапазону дитячого блока. Щоб уникнути акустичного зворотного зв'язку, відстань між батьківським і дитячим блоками має становити принаймні 2,5 метра.

Примітка. Якщо в приміщенні працює безпроводовий телефон, відтворюється відео безпроводовим способом, наявна мережа Wi-Fi, мікрохвильова піч або пристрій Bluetooth із робочою частотою 2,4 ГГц і в роботі батьківського або дитячого блока виникають перешкоди, перемістіть батьківський блок подалі від цих пристроїв.

- 3 Є два способи встановити дитячий блок.

- Установити дитячий блок на стійку, рівну й горизонтальну поверхню.
- Установити дитячий блок на стіну за допомогою гвинтів.

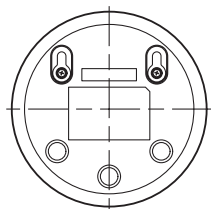
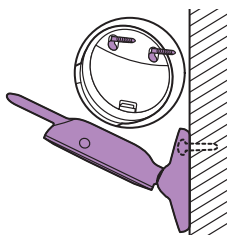

Порада. Шаблон (див. 'Кріплення на стіні') для кріплення дитячого блока на стіні наведено в кінці цього посібника.

Порада. Використовуйте шаблон, що надається в цьому посібнику, щоб позначити точне розташування отворів для гвинтів на стіні.

Порада. Розташуйте дитячий блок на достатній висоті, щоб забезпечити належний огляд дитячого ліжка або манежу.

- 4 Відрегулюйте положення дитячого блока так, щоб дитину було видно якомога краще. Дитячий блок обертається, що дає змогу підібрати його оптимальне положення.

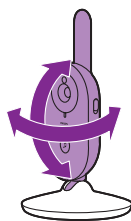

## Сухі матеріали

## Товщина матеріалів

## Зменшення робочого діапазону

Дерево, штукатурка, картон, скло (без металу, дротів або свинцю)

< 30 см

0-10%

Цегла, клеєна фанера

< 30 см

5-35%

Залізобетон

< 30 см

30-100%

Металеві решітки або бруски

< 1 см

90-100%

Металеві або алюмінієві листи

< 1 см

100%



## Робочий діапазон

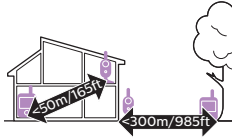

Робочий діапазон становить до 50 метрів у приміщенні та до 300 метрів на відкритому просторі. Робочий діапазон системи контролю за дитиною залежить від оточення та інших факторів, які можуть створювати перешкоди. Мокрі та вологі матеріали створюють настільки сильні перешкоди, що можуть зменшувати робочий діапазон до нуля.

## Функції та настройки

### Гучність

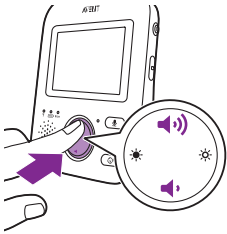

Можна регулювати гучність динаміка батьківського блоку.

- Щоб відрегулювати гучність, натискайте кнопку-джойстик у її верхній або нижній частині.

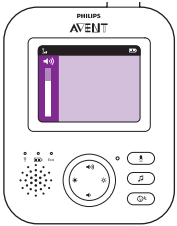

**Порада.** Налаштуйте гучність відповідно до поточних умов. У шумному оточенні можна також увімкнути попередження з вібруванням.

На дисплеї з'явиться панель налаштування гучності, на якій відобразиться вибраний рівень гучності.

**Примітка.** Якщо встановлено високий рівень гучності, батьківський блок споживатиме більше енергії.

**Примітка.** Коли шкала на дисплеї показує мінімальний рівень гучності, звук вимкнено. На батьківському блоці в рядку стану відображається піктограма вимкнення звуку, і можливо отримувати тільки попередження та відео з дитячого блоку.

## Яскравість

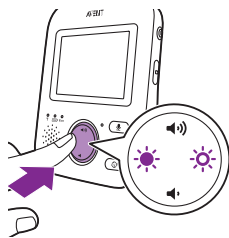

Можна регулювати яскравість дисплея батьківського блоку.

- 1 Щоб вибрати потрібну яскравість дисплея батьківського блоку, натискайте кнопку-джойстик у її лівій або правій частині.

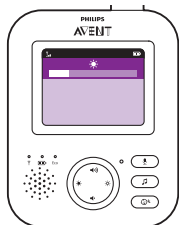

На дисплеї з'явиться панель налаштування яскравості, на якій буде показано вибраний рівень яскравості.

**Примітка.** Якщо встановлено високий рівень яскравості, батьківський блок споживатиме більше енергії.

## Режими

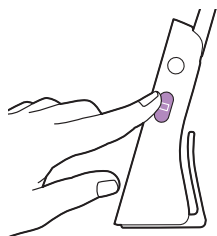

Ви можете вибрати один із 4 режимів спостереження за дитиною: VIDEO, AUDIO, VOX або ECO.

Коли систему контролю за дитиною ввімкнено, можна переключатися між цими 4 режимами за допомогою кнопки, що розташована збоку батьківського блоку.

Вибраний режим відображається на дисплеї. Вибраний режим відображається на дисплеї в рядку стану. Після ввімкнення пристрою активується режим, який використовувався останнім.

### Режим VIDEO

Щоб увімкнути режим VIDEO, натисніть кнопку зміни режиму на боковій панелі батьківського блоку.

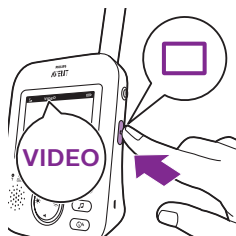

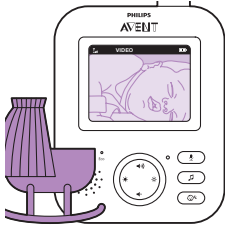

Коли активовано режим VIDEO, екран залишається ввімкнутим і можна постійно бачити дитину. Усі звуки передаються безпосередньо на батьківський блок.



Примітка. Установіть для рівня чутливості значення Very High (Дуже високий), щоб постійно чути звуки на батьківському блоці. Докладніше див. у розділі "Рівень чутливості".



## Режим AUDIO

- 1 Натисніть кнопку зміни режиму на боковій панелі батьківського блока, щоб увімкнути режим AUDIO.

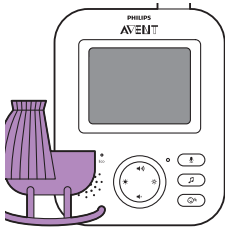

Коли активовано режим AUDIO, дисплей на батьківському блоці вимикається. Через 3 секунди дисплей повністю вимкнеться й рядок стану зникне.

Примітка. Коли дисплей вимкнено, рядок стану не видно.

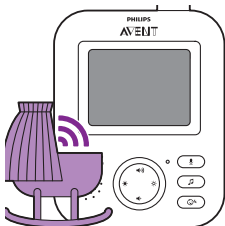

Примітка. Якщо світиться індикатор зв'язку, це означає, що батьківський блок увімкнуто й підключено до дитячого.

Примітка. Установіть для рівня чутливості значення Very High (Дуже високий), щоб постійно чути звуки на батьківському блоці. Докладніше див. у розділі "Рівень чутливості".

Усі звуки безперервно передаються на батьківський блок. Якщо дитина заплаче, дисплей на батьківському блоці залишиться вимкнутим. Однак зареєстровані дитячим блоком звуки передаватимуться на батьківський.

## Режим VOX

- 1 Натисніть кнопку зміни режиму на боковій панелі батьківського блоку, щоб увімкнути режим VOX.

Примітка. Коли дисплей увімкнуто, вибраний режим відображається в рядку стану. Коли дисплей вимкнено, рядок стану не видно.

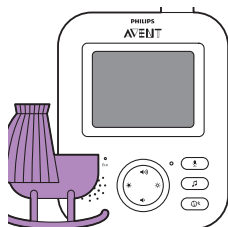
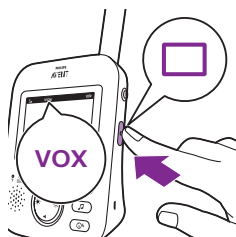

Якщо активовано режим VOX і протягом 20 секунд не вловлено жодного звуку, дисплей і звук на батьківському блоці вимикаються.

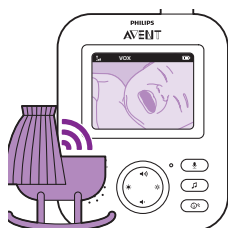

Коли дитячий блок вловлює звук, дисплей і звук на батьківському блоці миттєво вмикаються. Звуки передаються на батьківський блок, а індикатори рівня звуку світяться зеленим.

Примітка. Рівень звуку в дитячій кімнаті, мінімально необхідний для увімкнення звуку та дисплея, визначається настройками чутливості..

## Режим ECO

- 1 Натисніть кнопку зміни режиму на боковій панелі батьківського блоку, щоб увімкнути режим ECO.

Примітка. Коли дисплей увімкнуто, вибраний режим відобразиться в рядку стану. Коли дисплей вимкнено, рядок стану не видно.

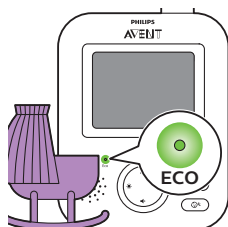

Якщо активовано режим ECO й протягом 20 секунд не вловлено жодного звуку, дисплей і звук на батьківському блоці вимикаються. Індикатор ECO світиться зеленим, повідомляючи про те, що активовано режим ECO. У режимі ECO дисплей і передавання звуків вимкнено.

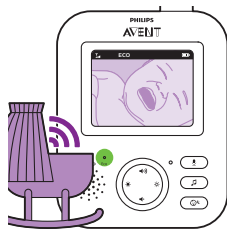

Коли дитячий блок вловлює звук, дисплей і звук на батьківському блоці миттєво вмикаються. Звуки передаються на батьківський блок, а індикатори рівня звуку світяться зеленим.

Примітка. Рівень звуку в дитячій кімнаті, мінімально необхідний для увімкнення звуку та дисплея, визначається настройками чутливості..

## Колискові

Увімкнути функцію колискової можна як із батьківського, так і з дитячого блоку.

Щоб увімкнути функцію колискової з батьківського блоку, виконайте вказані нижче дії.:

### Вибір колискової

- 1 Щоб відкрити меню колискових, натисніть кнопку колискової на батьківському блоці.

Примітка. Якщо натиснути кнопку колискової при вже відкритому меню колискових, меню закриється.



- 2 Щоб відкрити список колискових, натисніть кнопку-джойстик у її правій частині..

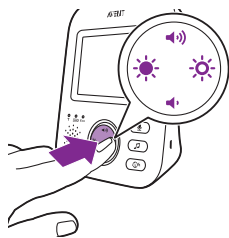

- 3 Щоб прокрутити список колискових, натискайте кнопку-джойстик у її нижній або верхній частині.





- Щоб запустити вибрану колискову, натисніть кнопку-джойстик у її правій частині.  
Щоб призупинити колискову, повторно натисніть кнопку-джойстик у її правій частині.
- У рядку стану на батьківському блоці відображається кількість колискових, які вже програвалися та повторювалися.



Коліскова зазвучить на дитячому блоці та повторюватиметься протягом приблизно 15 хвилин.

**Порада.** Щоб програти всі наявні колискові, виберіть останній пункт списку.

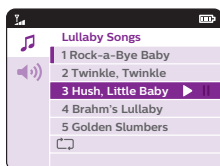

- Щоб програти іншу колискову, прокрутіть список за допомогою кнопки-джойстика та виберіть потрібну пісню зі списку. Щоб запустити її, натисніть кнопку-джойстик у її правій частині.
- Щоб зупинити відтворення пісні, натисніть кнопку колискової на батьківському блоці та призупиніть пісню, ще раз натиснувши кнопку-джойстик у її правій частині.

## Гучність колискової

- Натисніть кнопку колискової, потім кнопку-джойстик у її нижній частині та виберіть потрібний рівень гучності в меню колискових. Щоб налаштувати гучність колискової, натисніть кнопку-джойстик у її правій частині.
- Щоб відрегулювати гучність, натискайте кнопку-джойстик у її верхній або нижній частині.

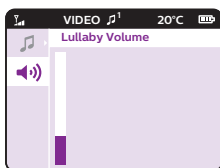
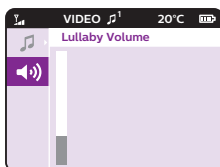

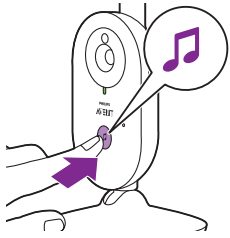

Щоб увімкнути функцію колискової на дитячому блоці, натисніть розташовану на ньому кнопку ввімкнення/вимкнення колискової.



Остання вибрана на батьківському блоці колискова зазвучить на дитячому блоці й повторюватиметься протягом приблизно 15 хвилин. Щоб зупинити колискову на дитячому блоці, натисніть розташовану на ньому кнопку ввімкнення/вимкнення колискової.

## Зворотний зв'язок



Щоб поговорити з дитиною, можна скористатися кнопкою зворотного зв'язку на батьківському блоці.

- 1 Натисніть і утримуйте кнопку зворотного зв'язку на батьківському блоці.
- 2 Чітко говоріть у мікрофон, розташований на передній панелі батьківського блока, з відстані 15–30 см.

Коли кнопку зворотного зв'язку натиснуто, установлюється звуковий зв'язок із дитячим блоком. На дисплеї батьківського блока з'явиться піктограма зворотного зв'язку, яка повідомляє про встановлений зв'язок.

- 3 По завершенні розмови відпустіть кнопку зворотного зв'язку.

**Примітка.** Коли кнопку зворотного зв'язку натиснуто, батьківський блок не може відтворювати звуки з дитячого блока.



## Чутливість

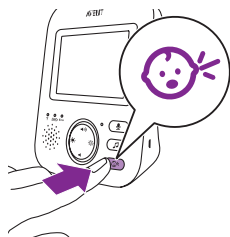

Рівень чутливості дитячого блоку визначає, що саме ви почуєте з батьківського блоку. Якщо встановлено високий рівень чутливості, буде чути багато звуків, зокрема приглушені фонові. Якщо встановлено низький рівень чутливості, буде чути лише гучні звуки.

- 1 Натисніть кнопку чутливості, щоб перейти до рівнів чутливості.

Примітка. Якщо натиснути кнопку чутливості знову, ви вийдете з меню.

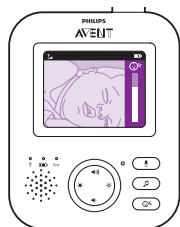

- 2 Щоб вибрати рівень чутливості, натискайте кнопку-джойстик у її верхній або нижній частині.



Якщо малюк видає лише приглушені звуки, на батьківському блоці слід встановити високий рівень чутливості.



Що гучніші звуки видає дитина, то нижчий рівень чутливості можна встановлювати на батьківському блоці.

Примітка. Якщо для рівня чутливості вибрано значення Very High (Дуже високий), у режимах AUDIO та VIDEO постійно чутимуться ті чи інші звуки. В іншому разі тихі звуки ігноруватимуться.

Порада. Рівень чутливості можна відрегулювати так, що ви завжди чутимете свого малюка без будь-яких сторонніх звуків. Якщо присутній значний фоновий шум, знизьте чутливість до такого рівня, щоб цей шум не було чути через батьківський блок.



## Фіксатор на пояс

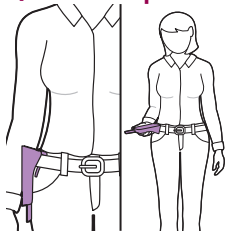

Батьківський блок можна носити із собою в будинку та за його межами, якщо приєднати його до ременя або пояса за допомогою фіксатора. Це дає змогу спостерігати за дитиною й вільно пересуватися будинком.

Примітка. Тепер дисплей перевернуто догори дном, що дає змогу бачити дитину на екрані, просто підійнявши батьківський блок догори.

## Чищення та догляд

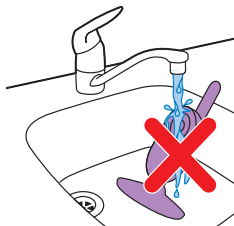

**Увага.** Не занурюйте батьківський, дитячий блок і адаптери живлення у воду й не мийте їх під краном.



**Увага.** Не використовуйте жодних розпилювачів чи рідких засобів для чищення.

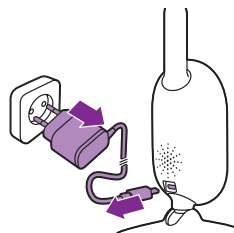

- 1 Вимкніть дитячий блок, від'єднайте адаптер живлення від дитячого блока, а потім вийміть адаптер із розетки.

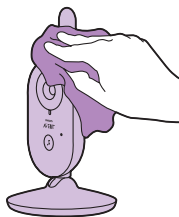

2 Протріть дитячий блок сухою ганчіркою.

Примітка. Сліди від пальців чи бруд на об'єктиві дитячого блока можуть вплинути на якість зображення з камери. Не торкайтеся пальцями об'єктива.

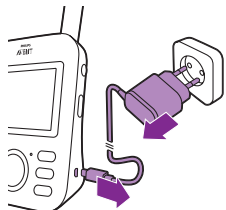

3 Вимкніть батьківський блок, від'єднайте адаптер живлення від батьківського блока, а потім вийміть адаптер із розетки.

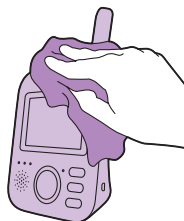

4 Протріть батьківський блок сухою ганчіркою.

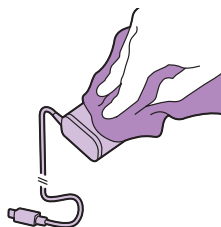

5 Адаптери чистьте сухою ганчіркою.

## Зберігання

Якщо ви не збираєтеся користуватися системою контролю за дитиною протягом тривалого часу, зберігайте батьківський блок, дитячий блок і адаптери в прохолодному сухому місці.

## Замовлення приладдя

Щоб придбати аксесуари чи запасні частини, відвідайте веб-сайт [www.philips.com/parts-and-accessories](http://www.philips.com/parts-and-accessories) або зверніться до дилера Philips. Ви також можете звернутися до Центру обслуговування клієнтів Philips у своїй країні (контактну інформацію шукайте в гарантійному талоні).

## Утилізація



- Цей символ означає, що поточний виріб не підлягає утилізації зі звичайними побутовими відходами (згідно з директивою ЄС 2012/19/EU).



- Цей символ означає, що виріб містить вбудовану акумуляторну батарею, яку не можна утилізувати зі звичайними побутовими відходами (Директива 2006/66/ЄС). Віднесіть виріб в офіційний пункт прийому чи до сервісного центру Philips, щоб спеціалісти виїняли з нього акумуляторну батарею.
- Дотримуйтеся правил роздільного збору електричних і електронних пристроїв, а також звичайних і акумуляторних батарей у Вашій країні. Належна утилізація допоможе запобігти негативному впливу на навколишнє середовище та здоров'я людей.

## Утилізація старого виробу і батареї

Виріб виготовлено з високоякісних матеріалів і компонентів, які можна переробити і використовувати повторно.

Цей символ на виробі означає, що цей виріб відповідає вимогам Директиви ЄС 2012/19/EU.

Цей символ означає, що виріб містить вбудовану акумуляторну батарею, яка відповідає вимогам Директиви ЄС 2013/56/EU і яку не можна утилізувати зі звичайними побутовими відходами. Наполегливо рекомендуємо віднести виріб в офіційний пункт прийому або сервісний центр Philips, де кваліфікований персонал зможе виїняти акумуляторну батарею. Дізнайтеся про місцеву систему розділеного збору електричних та електронних пристроїв та акумуляторних батарей. Дотримуйтеся місцевих норм і не утилізуйте цей виріб та акумуляторні батареї зі звичайними побутовими відходами.

Належна утилізація старих виробів та акумуляторних батарей допоможе запобігти негативному впливу на навколишнє середовище та здоров'я людей. Якщо у Вашій країні не існує системи прийому/утилізації електронних пристроїв, Ви можете захистити довкілля, виїнявши та утилізувавши батарею перед тим, як утилізувати навушники.

Перед тим як виймати батарею, перевірте, чи гарнітуру від'єднано від футляра для заряджання.

## Інформація про довкілля

Для упаковки виробу було використано лише потрібні матеріали. Ми подбали про те, щоб упаковку можна було легко розділити на два види матеріалу: картон (коробка) та поліетилен (пакети, захисний пінопластовий лист).

Система містить матеріали, які в розібраному вигляді можна здати на переробку та повторне використання у відповідний центр. Утилізуйте пакувальні матеріали, використані батареї та непотрібні пристрої відповідно до місцевих правових норм.

## Видалення вбудованої батареї

**Примітка.** Наполегливо радимо вам доручити виїмання акумуляторної батареї спеціалісту.

Виймайте акумуляторну батарею, лише якщо хочете утилізувати пристрій. Перш ніж виїняти батарею, перевірте, чи вона повністю розряджена. Акумуляторною батареєю обладнаний лише батьківський блок.

### Порядок дій

- 1 Вийміть 2 гумові ніжки знизу батьківського блока, щоб отримати доступ до гвинтів.
- 2 Викрутіть 2 гвинти знизу батьківського блока.
- 3 Поставте антену у вертикальне положення та викрутіть гвинт на задній панелі.
- 4 Вставте викрутку між передньою та задньою частинами корпусу та відділіть їх одну від одної. У новіших версіях, випущених після серпня 2020 року\*, під наклейкою з технічними даними є ще 2 гвинти. Зніміть наклейку, відкрутіть гвинти, розблокуйте фіксатор на пояс і відкрийте кришку батарейного відсіку.
- 5 Від'єднайте з'єднувальний кабель батареї (чорно-біло-червоний).
- 6 Викрутіть 4 гвинти з тримача батареї. Жодних гвинтів немає у нових версіях, випущених після серпня 2020 року.
- 7 Витягніть батарею.

\*Код дати виготовлення ДДММРР знаходиться під фіксатором на пояс, над 2 гумовими ніжками.

Якщо у Вашій країні не існує системи прийому/утилізації електронних пристроїв, Ви можете захистити довкілля, виїнявши та утилізувавши батарею перед тим, як утилізувати виріб.

Перед тим як виїняти батарею, перевірте, чи виріб від'єднано від футляра для заряджання.

## Гарантія та підтримка

Якщо вам необхідна інформація чи підтримка, відвідайте веб-сайт [www.philips.com/support](http://www.philips.com/support) або прочитайте гарантійний талон.

## Часті запитання

У цьому розділі розглядаються основні проблеми, які можуть виникнути під час використання пристрою. Якщо наведена нижче інформація не допоможе вирішити проблему, перегляньте список поширених запитань на сайті [www.philips.com/support](http://www.philips.com/support) або зверніться до Центру обслуговування клієнтів у своїй країні.

### ПРАВИЛА ВИКОРИСТАННЯ/ПІДКЛЮЧЕННЯ БЛОКІВ

Запитання	Відповідь
Чому після ввімкнення дитячого блока не засвічується відповідний індикатор?	Можливо, дитячий блок не приєднано до електромережі. Приєднайте дитячий блок до мережі. Щоб установити зв'язок із батьківським блоком, посуňte перемикач "Увімк./вимк." дитячого блока в положення ON (УВІМК.).
Чому батьківський блок не заряджається після його підключення до електромережі?	Можливо, адаптер не приєднано до мережі належним чином. Перевірте, чи адаптер правильно вставлений у розетку.
Чому дитячий блок не заряджається після його підключення до електромережі?	Можливо, батьківський блок уже повністю заряджений. Коли акумуляторна батарея повністю заряджена, а пристрій підключено до електромережі, індикатор батареї світиться зеленим.
Чому не вдається встановити зв'язок? Чому час від часу зв'язок втрачається? Чому переривається звук?	Дитячий блок не має функції зарядження. Дитячий блок працює, тільки коли його підключено до електромережі.  Можливо, дитячий і батьківський блоки розташовані на межах робочого діапазону або на їх роботу впливають інші бездротові пристрої з робочою частотою 2,4 ГГц. Розташуйте пристрої в інших місцях, зменште відстань між блоками або вимкніть інші бездротові пристрої з робочою частотою 2,4 ГГц (ноутбуки, мобільні телефони, мікрохвильові печі тощо). Для відновлення зв'язку між блоками знадобиться до 10 секунд.
Що станеться під час збою в електропостачанні?	Якщо зв'язок втрачено, батьківський блок видаватиме звукове попередження (3 короткі сигнали кожні 20 секунд).  Дитячий і батьківський блоки, можливо, розташовані надто близько один до одного. Щоб уникнути перешкод, тримайте їх на відстані принаймні 1,5 метра один від одного.
Чому час зарядження батьківського блока може перевищувати 3 години?	Оскільки в батьківський блок вбудовано акумуляторну батарею, він працюватиме, доки є заряд. Однак дитячий блок припиняє свою роботу миттєво, оскільки він не має акумуляторної батареї та працює виключно від електромережі. Якщо зв'язок із дитячим блоком втрачено, на батьківському блоці лунає звуковий сигнал. Коли живлення дитячого блока відновлено, зв'язок між ним і батьківським блоком установлюється автоматично.
Чому час зарядження батьківського блока може перевищувати 3 години?	Можливо, під час зарядження батьківський блок увімкнутий. Вимикайте батьківський блок під час заряджання. Якщо дисплей батьківського блока постійно ввімкнутий, заряджання триватиме довше.

## ПРАВИЛА ВИКОРИСТАННЯ/ПІДКЛЮЧЕННЯ БЛОКІВ

Можливо, температура перевищила допустиму температуру заряджання, що могло вимкнути зарядний контур із метою захисту. Щоб відновити заряджання, перемістіть зарядну станцію подальше від джерел тепла, таких як батареї, обігрівачі, піч або інші пристрої (включаючи підсилювачі), які виділяють тепло.

Чому потрібно тримати дитячий блок і його кабель на відстані принаймні 1 метр від дитини?

Щоб усунути загрозу задушення дитини кабелем і щоб звук вловлювався оптимально, завжди встановлюйте дитячий блок і його кабель на відстані принаймні 1 метр від дитини.

У чому полягає відмінність між різними режимами роботи батьківського блока: VIDEO, AUDIO, VOX і ECO?

Пояснення щодо доступних режимів роботи системи контролю за дитиною див. нижче.

\* Режим VIDEO: дисплей і звук на батьківському блоці завжди ввімкнено.

\* Режим AUDIO: увімкнено тільки звук. Якщо ввімкнути режим AUDIO, дисплей на батьківському блоці вимикається. Якщо світиться індикатор зв'язку, це означає, що батьківський блок увімкнено й підключено до дитячого. Рекомендації лише для моделі SCD630. Коли дитячий блок вловлює звуки, розташовані над дисплеєм батьківського блока індикатори рівня звуку світяться зеленим. Комунікація з дитячим блоком здійснюється за допомогою кнопок зворотного зв'язку, коліскової та чутливості.

\* Режим VOX: якщо протягом 20 секунд не вловлено жодного звука (зокрема, через низький рівень чутливості), дисплей і звук на батьківському блоці вимикаються. Дисплей і звук миттєво активуються, щойно дитина заплаче й рівень звуку досягне встановленого значення чутливості. Коли гучність звуку стане нижчою за встановлене значення, відео залишиться ввімкнутим іще протягом 20 секунд. Якщо натиснути кнопку керування яскравістю або гучністю, пристрій показуватиме відео приблизно 5 секунд. Доступне також меню коліскових.

\* Режим ECO: дисплей і звук на батьківському блоці вимикаються, якщо протягом 20 секунд не вловлено жодного звука. У режимі ECO знижується споживання енергії, коли дитина спокійна. Водночас ви залишаєтеся на зв'язку з нею. У режимі ECO світлодіодний індикатор ECO світиться зеленим і комунікація з пристроєм можлива різними способами. У режимі ECO батьківський блок кожні 2 секунди перевіряє зв'язок із дитячим за допомогою ring-запитів (не підтримує радіозв'язок постійно). Таким чином, у режимі ECO дитячий блок також споживатиме менше енергії.

## ПРАВИЛА ВИКОРИСТАННЯ/ПІДКЛЮЧЕННЯ БЛОКІВ

Як перезапустити батьківський блок?	Щоб перезапустити батьківський блок, одночасно натисніть кнопку "Увімк./Вимк." і розташовану на передній панелі батьківського блока круглу кнопку-джойстик у її нижній частині. Утримуйте ці кнопки протягом 1 секунди. Батьківський блок вимкнеться. Щоб увімкнути батьківський блок знову, натисніть кнопку "Увімк./Вимк.". Збережені в пам'яті батьківського блока дані, як-от користувацький режим, вибрана коліскова, настройки яскравості, гучності, масштабу й вібрації, втрачено не буде.
-------------------------------------	---------------------------------------------------------------------------------------------------------------------------------------------------------------------------------------------------------------------------------------------------------------------------------------------------------------------------------------------------------------------------------------------------------------------------------------------------------------------------------------------------

## ІНДИКАЦІЯ НА БАТЬКІВСЬКОМУ БЛОЦІ

### Запитання

### Відповідь

Індикатор акумуляторної батареї на батьківського блоці світиться червоним. Що робити?

Батарея розряджена. Якщо не підключити батьківський блок до електромережі, коли індикатор батареї світиться червоним і лунає звуковий сигнал, приблизно через 60 хвилин пристрій вимкнеться.

Зменште яскравість екрана та/або гучність звуку, щоб знизити споживання енергії, і підключіть батьківський блок до електромережі за допомогою адаптера живлення (див. розділ "Підготовка до використання").

Чому батьківський блок подає сигнали?

Система контролю за дитиною видає відповідні звуки, щоб повідомити про певну проблему.

1 звуковий сигнал: батьківський блок вимкнуто.

1 звуковий сигнал кожні 20 секунд протягом перших 3 хвилин, а потім щохвилини: акумуляторна батарея батьківського блока розряджена.

3 коротких сигнали кожні 20 секунд: зв'язок між дитячим і батьківським блоками втрачено, на екрані батьківського блока відображається відповідна піктограма, а індикатор зв'язку світиться червоним.

Якому стану акумуляторної батареї відповідають зелений, оранжевий і червоний кольори індикатора батареї, а також що означає, коли він взагалі не світиться?

Якщо батьківський блок підключено до електромережі, кольори індикатора стану батареї мають такі значення.

- \* Зелений: батарея повністю заряджена.
- \* Оранжевий: батарея заряджається.

Якщо батьківський блок не підключено до електромережі, кольори індикатора стану батареї мають такі значення.

- \* Червоний: батарея майже розрядилася (залишилося менше 10 % заряду).
- \* Індикатор не світиться: батьківський блок не підключено до електромережі.

## ШУМ/ЗВУК

## Запитання

## Відповідь

Чому батьківський і/або дитячий блок видають пронизливий звук?

Можливо, батьківський і дитячий блоки розташовані занадто близько один до одного. Відстань між батьківським і дитячим блоками має становити принаймні 2,5 метра.

Можливо, встановлено надто високий рівень гучності батьківського блока. Зменште гучність батьківського блока.

Відомості про звукові сигнали батьківського блока можна знайти у відповідях на найпоширеніші запитання в розділі "Чому батьківський блок подає сигнали?"

Як можна вимкнути звук?

Щоб вимкнути звук пристрою, натискайте кнопку-джойстик у її нижній частині. Коли шкала гучності на дисплеї стане порожньою, звук вимкнеться.

Чому я не чую звуку або плач дитини?

Можливо, на батьківському блоці встановлено надто низький рівень гучності або вимкнено звук. Щоб збільшити гучність, натискайте кнопку-джойстик у її верхній частині.

Можливо, звук на батьківському блоці вимкнено. Щоб увімкнути його, натисніть кнопку-джойстик у її верхній частині потрібну кількість разів.

Рівень чутливості занижений. Збільште чутливість за допомогою меню на батьківському блоці.

Можливо, дитячий блок розташований занадто далеко від дитини. Щоб звук вловлювався оптимально, розташуйте дитячий блок на відстані не більше 1,5 метра від дитини. Але не ближче ніж на 1 метр від дитини, інакше може виникнути загроза задушення шнуром електроживлення.

Чому батьківський блок надто швидко реагує не тільки на звуки, які видає дитина, а й на інші?

Дитячий блок вловлює також інші звуки, крім тих, що видає дитина. Перемістіть дитячий блок ближче до дитини, але відстань між блоком і дитиною має бути не менше 1 метра.

Можливо, встановлено надто високий рівень чутливості. Якщо дитина видає лише приглушені звуки, потрібно збільшити рівень чутливості. Але що гучніші звуки видає дитина, то нижчий рівень чутливості можна встановлювати. Чутливість системи контролю за дитиною можна відрегулювати за допомогою меню батьківського блока.

Чому батьківський блок дзижчить?

Перешкоди можуть з'являтися, якщо батьківський блок розташовано поза межами робочого діапазону дитячого блока. Перешкоди також можливі, коли між батьківським і дитячим блоками надто багато стін або перекриттів або коли увімкнено інші безпроводові пристрої (наприклад, мікрохвильова піч або маршрутизатор Wi-Fi) з робочою частотою 2,4 ГГц.



## ШУМ/ЗВУК

Покладіть батьківський блок в інше місце, ближче до дитячого, або вимкніть зайві безпроводові пристрої.

Якщо ця інформація не допомогла вирішити проблему, див. інші відповіді на найпоширеніші запитання в розділі "Чому батьківський і/або дитячий блок видають пронизливий звук?"

Як довго гратиме колискова на дитячому блоці?

Вибрана колискова постійно повторюватиметься протягом приблизно 15 хвилин. Якщо потрібно програти всі наявні пісні, виберіть останній пункт у списку колискових.

Як збільшити гучність колискової?

Гучність колискової можна відрегулювати на батьківському блоці, але не на дитячому. Щоб відкрити меню колискових і відрегулювати гучність, натисніть кнопку колискової на батьківському блоці.

## ЧАС РОБОТИ/РОБОЧИЙ ДІАПАЗОН

### Запитання

### Відповідь

Чому фактичний робочий діапазон системи контролю за дитиною набагато менший за вказаний у посібнику користувача?

Указаний робочий діапазон у 300 метрів дійсний лише на відкритому просторі й на лінії прямого бачення. Залежно від оточення та інших факторів, які можуть створювати перешкоди, робочий діапазон може бути меншим (див. таблицю в розділі, присвяченому розміщенню батьківського та дитячого блоків).

У приміщенні робочий діапазон становить до 50 метрів. Але він також може бути обмежений кількістю й типом стін і/або перекриттів між батьківським і дитячим блоками.

Батьківський блок має працювати від акумуляторної батареї до 10 годин. Чому мій батьківський блок працює менше?

Можливо, встановлено надто високий рівень яскравості дисплея, тому батьківський блок споживає багато енергії. Зменште яскравість дисплея батьківського блока.

При постійно ввімкнутому відеодисплеї батьківський блок споживає багато енергії. Щоб збільшити час автономної роботи пристрою, у меню на батьківському блоці ввімкніть режим AUDIO, VOX або ECO (див. розділ "Функції": підрозділ "Режим AUDIO", "Режим VOX" або "Режим ECO").

Можливо, встановлено надто високий рівень гучності, тому батьківський блок споживає багато енергії. Зменште гучність батьківського блока.

Як і в будь-якого іншого електропристрою з можливістю перезаряджання, ємність акумуляторної батареї з часом зменшується.

## ВІДЕОДИСПЛЕЙ

---

### Запитання

### Відповідь

---

Чому на батьківському блоці перешкоди?

Чому відеодисплей на батьківському блоці мерехтить?

Перешкоди можуть з'являтися, якщо батьківський блок розташовано поза межами робочого діапазону дитячого блока. Перешкоди також можливі, коли між батьківським і дитячим блоками надто багато стін або перекриттів або коли ввімкнено інші безпроводові пристрої (наприклад, мікрохвильова піч або маршрутизатор Wi-Fi) з робочою частотою 2,4 ГГц.

---

Можливо, у вас більше двох комплектів системи контролю за дитиною, тому можуть виникати перешкоди. Тримайте ці дві системи на відстані одна від одної, бажано в окремих кімнатах.

---

Покладіть батьківський блок в інше місце, ближче до дитячого, або вимкніть зайві безпроводові пристрої.

---

Можливо, потрібно зарядити акумуляторну батарею батьківського блока.

---

Чому на відеодисплеї немає зображення, незважаючи на те, що індикатор зв'язку світиться зеленим?

Можливо, батьківський блок працює в режимі AUDIO, VOX або ECO. Щоб вибрати потрібний режим (див. 'Режими'), натисніть кнопку зміни режиму з правого боку батьківського блока.

---

Чому зображення на відеодисплеї нечітке?

Можливо, встановлено занижений рівень яскравості. Збільште яскравість дисплея за допомогою кнопки-джойстика, розташованої посередині батьківського блока.

---

Можливо, об'єktiv дитячого блока брудний. Протріть об'єktiv сухою ганчіркою.

---

Можливо, дитячий блок розташований занадто далеко від дитини. Щоб якість зображення була оптимальною, розташуйте дитячий блок на відстані не більше 1,5 метра від дитини. Але не ближче ніж на 1 метр від дитини, інакше може виникнути загроза задушення шнуром електроживлення.

---

## Кріплення на стіні

Інструкції з друкування  
Надрукуйте цю сторінку в масштабі 100 % і скористайтеся шаблоном,  
щоб точно позначити розташування отворів для гвинтів на стіні.

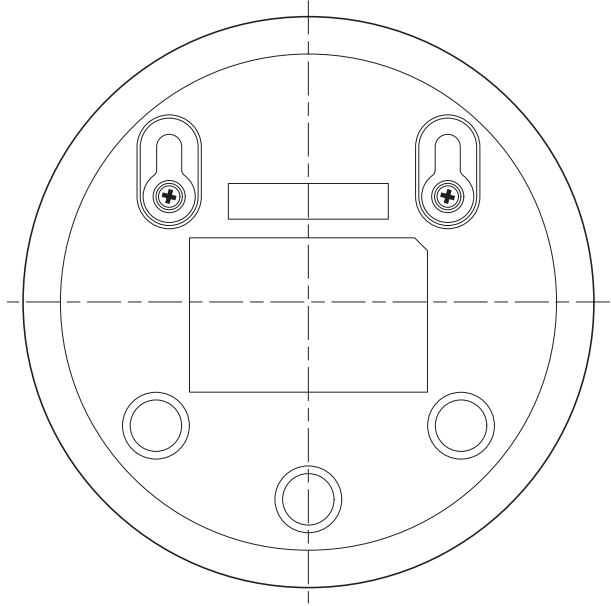

### Загальна інформація

Акумуляторна літій-іонна батарея (2600 мАгод.)

Частотний діапазон FHSS: 2,4 ГГц.

Максимальна радіочастотна потужність:  $\leq 20$  дБм

Блок живлення:

Модель: ASSA105E-050100 (штекер для ЄС) або

ASSA105B-050100 (штекер для Великобританії)

Вхід: 100–240 В 50/60 Гц  $\sim$  0,35 А

Вихід: 5,0 В  $\text{---}$  1,0 А, 5,0 Вт

Середня активна ефективність:  $\geq 73,62\%$

Споживання енергії без навантаження (Вт): 0,1 Вт

